

Manuel d'utilisation

Moniteur de bureau

AccuSync AS173M

AccuSync AS194Mi

MODÈLES : M179E7, M199E8

Le nom de votre modèle est indiqué sur l'étiquette se trouvant à l'arrière du moniteur.

Sommaire

Informations sur l'enregistrement	1	Informations importantes	3
-----------------------------------------	---	--------------------------------	---

Caractéristiques du produit

Chapitre 1 Installation

Nom et fonctions des pièces	10	Connexion vidéo.....	12
Panneau de configuration.....	10	Configuration	13
Panneau des connexions	11	Réglage du support du moniteur	14
Connexions.....	12		

Chapitre 2 Fonctionnement de base

Utilisation des commandes OSD.....	16	Couleurs des indicateurs LED et gestion de l'alimentation ..	17
Modification des signaux d'entrée	17		

Chapitre 3 Dépannage

Problèmes d'affichage des images et de signal vidéo.....	19	Persistance de l'image	20
Problèmes matériels.....	20		

Chapitre 4 Caractéristiques

AS173M.....	21	AS194Mi	22
-------------	----	---------------	----

Annexe A Liste des commandes OSD

Annexe B Remballage du moniteur, installation du bras flexible

Remballage du moniteur	26	Démontage du support du moniteur pour le montage	27
Installation du bras flexible	27	Montage du bras flexible	27

Annexe C Informations du fabricant sur le recyclage et l'énergie

Élimination des produits NEC usagés	29	Économie d'énergie.....	29
-------------------------------------------	----	-------------------------	----

Informations sur l'enregistrement

Informations relatives aux câbles

ATTENTION : Utilisez les câbles fournis avec ce produit pour éviter tout problème en matière de réception radio et télévision. Les câbles de signal blindés mini D-Sub 15 broches doivent être utilisés en association avec un noyau. Avec les ports DisplayPort, HDMI et AUDIO, employez un câble de signal blindé. L'utilisation d'autres câbles et adaptateurs risque de provoquer des interférences avec la réception radio et télévision.

Informations de la FCC

⚠ AVERTISSEMENT : La FCC américaine (Federal Communications Commission, ou « Commission fédérale des communications ») interdit d'apporter des modifications à l'appareil, SAUF celles indiquées dans ce manuel par NEC Display Solutions of America, Inc. Le non-respect de cette réglementation peut annuler votre droit d'utiliser cet équipement.

1. Le cordon d'alimentation utilisé doit être agréé et en conformité avec les normes de sécurité des États-Unis et respecter les conditions suivantes.

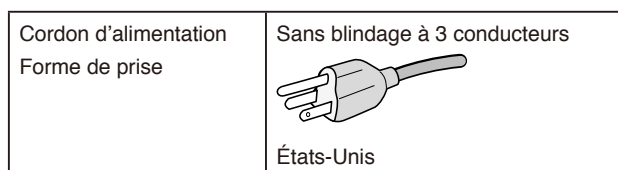

2. Cet équipement a été testé et déclaré conforme aux normes relatives au matériel informatique de la classe B, définies dans l'Article 15 des règlements de la FCC. Ces normes sont destinées à assurer une protection suffisante contre les interférences nuisibles dans une installation résidentielle. Cet équipement génère et utilise des fréquences radio qui, en cas d'installation et d'utilisation incorrectes, peuvent être à l'origine d'interférences nuisibles aux communications radio. Cependant, il n'est pas garanti que des interférences n'interviennnent pas dans une installation particulière. Si cet équipement génère des interférences nuisibles à la réception radio ou télévision, ce qui peut être déterminé en éteignant et en rallumant l'appareil, l'utilisateur est invité à essayer de résoudre le problème de l'une des manières suivantes :

- Réorienter ou déplacer l'antenne de réception.
- Augmenter la distance entre l'équipement et le récepteur.
- Brancher l'équipement à une prise d'un circuit différent de celui auquel le récepteur est connecté.
- Consulter votre revendeur ou un technicien expérimenté en radio/télévision.

Si nécessaire, l'utilisateur doit contacter le revendeur ou un technicien expérimenté en radio/télévision pour obtenir de plus amples informations. L'utilisateur pourra trouver des informations utiles dans la brochure suivante préparée par la Federal Communications Commission et intitulée : « Comment identifier et résoudre les problèmes d'interférences radio-TV ». Ce livret est disponible au bureau des publications du gouvernement américain, Washington, D.C., 20402, N° d'article 004-000-00345-4.

DÉCLARATION DE CONFORMITÉ DU FOURNISSEUR

Cet appareil est conforme à la partie 15 des règles de la FCC. Son fonctionnement est soumis aux deux conditions suivantes : (1) cet appareil ne peut pas provoquer d'interférence nuisible, et (2) cet appareil doit accepter toute interférence reçue y compris du type pouvant créer un fonctionnement indésirable.

FCC	Partie responsable pour les États-Unis :	NEC Display Solutions of America, Inc.
	Adresse :	3250 Lacey Rd, Ste 500 Downers Grove, IL 60515 (630) 467-3000
	Tél. :	
	Type de produit :	Moniteur d'affichage
	Classification de l'équipement :	Périphérique de classe B
	Modèles :	AccuSync AS173M (M179E7) AccuSync AS194Mi (M199E8)

Pour consulter la liste de nos moniteurs certifiés TCO et leur certification TCO (en anglais uniquement), visitez notre site Web à l'adresse suivante :

https://www.nec-display.com/global/about/legal_regulation/TCO_mn/index.html

⚠ ATTENTION : Vérifiez que le système de distribution de l'installation dans le bâtiment comprend un disjoncteur de 120/240 V et 20 A (maximum).

- Ce produit est d'abord conçu comme un équipement technique d'information dans un bureau ou un environnement domestique.
- Le produit est conçu pour être connecté à un ordinateur et pas pour afficher des signaux de diffusion de programmes de télévision.

Informations concernant les droits d'auteur

Windows est une marque déposée de Microsoft Corporation.

NEC est une marque déposée de NEC Corporation.

DisplayPort et le logo DisplayPort sont des marques commerciales appartenant à la Video Electronics Standards Association, aux États-Unis et dans d'autres pays.



ErgoDesign est une marque déposée de NEC Display Solutions, Ltd. en Autriche, au Benelux, au Danemark, en France, en Allemagne, en Italie, en Norvège, en Espagne, en Suède et au Royaume-Uni.

Les termes HDMI et HDMI High-Definition Multimedia Interface et le logo HDMI sont des marques commerciales ou des marques déposées de HDMI Licensing Administrator, Inc. aux États-Unis et dans d'autres pays.



Le logiciel Adobe et son logo sont des marques déposées ou des marques de commerce d'Adobe Systems Incorporated aux États-Unis et/ou dans d'autres pays.

Tous les autres noms de marques et de produits sont des marques commerciales ou des marques déposées par leurs propriétaires respectifs.

- REMARQUE :**
- (1) Le contenu de ce manuel d'utilisation ne peut être réimprimé, partiellement ou intégralement, sans autorisation.
 - (2) Le contenu de ce manuel d'utilisation est sujet à modification sans avis préalable.
 - (3) Ce manuel d'utilisation a été préparé avec soin, cependant si vous remarquez des points discutables, des erreurs ou des omissions, veuillez nous contacter.
 - (4) L'image incluse à ce manuel d'utilisation est fournie à titre informatif uniquement. En cas d'incohérence entre une image et le produit réel, le produit réel a la priorité.
 - (5) Nonobstant les articles (3) et (4), NEC ne pourra pas être tenu responsable de quelque déclaration de perte de profit ou autres problèmes jugés comme résultant de l'utilisation de cet appareil.



Informations importantes

Consignes de sécurité et d'entretien







POUR UN FONCTIONNEMENT OPTIMAL, NOTEZ
CE QUI SUIT LORS DU RÉGLAGE ET
DE L'UTILISATION DU MONITEUR COULEUR LCD :







À propos des symboles

Pour assurer une utilisation sûre et correcte de ce produit, ce manuel contient divers symboles visant à empêcher les blessures ou dommages. Les symboles utilisés et leur signification sont détaillés ci-dessous. Assurez-vous d'en prendre connaissance avant de lire le manuel.









 AVERTISSEMENT	Si ce symbole n'est pas pris en compte et que l'appareil est utilisé de façon incorrecte, il est possible que des accidents surviennent, pouvant causer des blessures voire la mort.
 ATTENTION	Si ce symbole n'est pas pris en compte et que l'appareil est utilisé de façon incorrecte, il est possible que des blessures surviennent ou que les objets environnants subissent des dommages.

Exemples de symboles



	 Indique qu'un danger existe. Ce symbole indique que vous devez faire preuve de prudence, car il existe un risque d'électrocution.
	 Indique qu'une action est interdite. Ce symbole indique une action interdite.
	 Indique qu'une action est obligatoire. Ce symbole indique que le cordon d'alimentation doit être débranché de la prise murale.

 AVERTISSEMENT	
 DÉBRANCHEZ LE CORDON D'ALIMENTATION	Débranchez le cordon d'alimentation en cas de défaillance du moniteur. Si vous remarquez de la fumée, une odeur ou des sons étranges, ou si le moniteur est tombé ou que son boîtier est cassé, éteignez-le, puis débranchez le cordon d'alimentation de la prise murale. Le non-respect de cette consigne peut entraîner une électrocution, un incendie, voire un handicap visuel. Contactez votre revendeur pour bénéficier d'une réparation. N'essayez jamais de réparer le moniteur vous-même. Cela peut s'avérer dangereux.
	Pour éviter toute blessure corporelle ou que le moniteur ne tombe suite à un séisme ou à un autre choc et ne soit endommagé, assurez-vous que vous l'installez à un emplacement stable et que vous avez pris les mesures nécessaires pour éviter sa chute.
	Éteignez immédiatement le moniteur et débranchez-le de la prise murale. Contactez ensuite un personnel technique qualifié dans les cas suivants. Si le moniteur est utilisé dans ces conditions, il peut tomber ou causer des risques d'incendie et de choc électrique. <ul style="list-style-type: none">• Si le support du moniteur est fissuré ou écaillé.• Si vous remarquez des dommages structurels tels que des fissures, ou un déséquilibre anormal.
  	Ne retirez et n'ouvrez pas le boîtier du moniteur. Ce dernier contient des éléments à haute tension. L'ouverture ou la dépose des capots du moniteur ainsi que la modification du moniteur peuvent vous exposer à un choc électrique, un incendie ou d'autres risques. Confiez toutes les interventions de dépannage à un personnel technique qualifié.

 **AVERTISSEMENT**

	<p>Manipulez le cordon d'alimentation avec précaution. Tout endommagement peut provoquer un incendie ou une électrocution.</p> <ul style="list-style-type: none">• Ne placez pas d'objets lourds sur le cordon d'alimentation.• Ne le placez pas sous le moniteur.• Ne le couvrez pas à l'aide d'un tapis ou autre.• Ne griffez pas et ne modifiez pas le cordon.• Ne pliez pas, ne tordez pas ou ne tirez pas le cordon de façon excessive.• Ne chauffez pas le cordon. <p>En cas d'endommagement du cordon (câbles centraux exposés, rompus, etc.), demandez à votre revendeur de le remplacer.</p>
	<p>Ne placez pas cet appareil sur un chariot, un support ou une table inclinés ou instables. Vous pourriez vous blesser.</p>
	<p>N'utilisez pas le moniteur s'il est tombé ou que son boîtier est cassé. Cela pourrait provoquer une décharge électrique ou un incendie.</p>
	<p>N'introduisez pas d'objets dans les fentes du boîtier, car ceux-ci pourraient entrer en contact avec des points étant sous tension, ce qui peut provoquer des blessures, voire être fatal, ou occasionner une décharge électrique, un incendie ou une panne.</p>
	<p>Ne renversez pas de liquides dans le moniteur et ne l'utilisez pas près d'une source d'eau.</p> <p>Éteignez immédiatement le moniteur et débranchez-le de la prise murale. Contactez ensuite un personnel technique qualifié dans le cas suivant. Si le moniteur est utilisé dans ces conditions, il peut tomber ou causer des risques de choc électrique ou d'incendie.</p> <ul style="list-style-type: none">• Si du liquide a été renversé ou si des objets sont tombés à l'intérieur du moniteur.
	<p>N'utilisez pas de pulvérisateurs à gaz inflammable pour éliminer la poussière lors du nettoyage du moniteur.</p> <p>Cela pourrait entraîner un incendie.</p>
	<p>Le sac en plastique recouvrant le moniteur n'est pas un jouet. Ne l'utilisez jamais dans un quelconque autre but. Pour éviter tout risque d'étouffement, ne placez pas ce sac sur votre tête, votre nez ou votre bouche. Cela vaut aussi bien pour vous que pour tout autre utilisateur. Gardez-le hors de portée des enfants et des bébés.</p>
	<p>Ne connectez ou ne déconnectez pas ce produit pendant un orage électrique. Cela pourrait entraîner un choc électrique.</p>

 **ATTENTION**

 	<p>Suivez les consignes ci-dessous lors de l'installation du moniteur.</p> <p>Pour transporter et installer le moniteur en toute sécurité, faites appel à autant de personnes que nécessaire afin de pouvoir soulever le moniteur sans que des blessures ne surviennent ou que le moniteur ne soit endommagé. N'obstruez pas l'aération du moniteur. Le non-respect de ces instructions peut entraîner des dommages, électrocutions ou incendies.</p> <p>N'installez pas le moniteur dans les lieux suivants :</p> <ul style="list-style-type: none">• Espaces mal aérés.• Près d'un radiateur ou autre source de chaleur, et ne l'exposez pas à la lumière directe du soleil.• Dans une zone constamment soumise à des vibrations.• Dans un lieu poussiéreux, humide ou à proximité de graisses.• Extérieur.• Environnement soumis à des températures élevées et à de brusques variations d'humidité, où de la condensation est susceptible de se former. <p>Ne montez pas le produit dans une configuration ou une position qui n'est pas décrite dans ce manuel.</p>
-------------------------------------------------------------------------------------------------------------------------------------------------------------------------	------------------------------------------------------------------------------------------------------------------------------------------------------------------------------------------------------------------------------------------------------------------------------------------------------------------------------------------------------------------------------------------------------------------------------------------------------------------------------------------------------------------------------------------------------------------------------------------------------------------------------------------------------------------------------------------------------------------------------------------------------------------------------------------------------------------------------------------------------------------------------------------------------------------------------------------------------------------------------------------------------------------------------------------------------------------------------------------------------------------------------------















 ATTENTION	
	Ne grimpez pas sur le moniteur, ni sur la table sur laquelle il repose. N'utilisez pas de table à roulettes à moins que celles-ci soient correctement bloquées. Toute chute du moniteur peut entraîner dommages ou blessures.
	Ne touchez pas la surface du panneau LCD lorsque vous transportez, montez ou installez le moniteur. Exercer une pression sur le panneau LCD peut sérieusement endommager le moniteur ou entraîner une blessure corporelle.
 	Si le moniteur est cassé ou si du verre est brisé, ne touchez pas les cristaux liquides. Si ces derniers entrent en contact avec vos yeux ou votre bouche, rincez-les abondamment et contactez immédiatement votre médecin.
  	<p>Manipulation du cordon d'alimentation</p> <p>Manipulez le cordon d'alimentation avec précaution. Tout endommagement peut provoquer un incendie ou une électrocution.</p> <ul style="list-style-type: none"> • Assurez-vous d'insérer fermement le cordon d'alimentation dans la borne d'entrée CA du moniteur. • Ne branchez ou ne débranchez pas le cordon d'alimentation avec les mains mouillées. • Lorsque vous branchez ou débranchez le cordon d'alimentation, tirez-le vers l'extérieur en le tenant par sa fiche. • Lorsque vous nettoyez le moniteur, débranchez au préalable le cordon d'alimentation de la prise de courant, pour des raisons de sécurité. Essayez régulièrement le cordon à l'aide d'un chiffon sec. • Avant de déplacer le moniteur, assurez-vous qu'il est éteint, débranchez le cordon d'alimentation de la prise murale et vérifiez que tous les câbles reliant le moniteur à d'autres périphériques sont débranchés. • Si vous prévoyez de ne pas utiliser le moniteur pendant une période prolongée, débranchez-le cordon d'alimentation de la prise murale. • Utilisez le cordon d'alimentation fourni avec l'écran, comme indiqué dans le tableau relatif aux cordons d'alimentation. Si aucun cordon d'alimentation n'est fourni avec cet équipement, contactez NEC. Dans tous les cas, utilisez celui dont le connecteur est adapté à la prise applicable. Un cordon d'alimentation compatible a préalablement fait l'objet d'une validation en matière de sécurité dans le pays d'achat. <p>Lorsque vous utilisez cet équipement, le cordon d'alimentation doit être relié à la terre. Si ce n'est pas le cas, un choc électrique peut se produire. Assurez-vous donc que cette opération a bien été effectuée.</p>
	Faites preuve de prudence lors de l'installation et de la mise en place afin d'éviter toute blessure et tout dommage.
	<p>Le moniteur doit être monté sur un support ou bras flexible capable de supporter son poids, afin d'éviter toute blessure ou dommage lié à la chute du produit.</p> <ul style="list-style-type: none"> • Serrez bien toutes les vis lors de l'installation du moniteur sur un support ou bras flexible. Des vis lâches sont susceptibles d'entraîner la chute du moniteur, et par conséquent de provoquer des dommages ou blessures.
	Ne connectez pas d'écouteurs ou de casque au moniteur si vous les portez. En fonction du volume, ceci pourrait affecter votre audition.
 	<p>Nettoyez la surface de l'écran LCD du moniteur avec un chiffon sans peluches et non abrasif.</p> <p>N'utilisez pas de solution de nettoyage ! N'UTILISEZ PAS de diluant au benzène, de détergent alcalin, de détergent contenant de l'alcool, de nettoyant pour vitre, de cire, de produit de cirage, de savon en poudre ni d'insecticide. Le boîtier ne doit pas être mis en contact avec du caoutchouc ou du vinyle pendant une période de temps prolongée. Ces types de liquides et de matériaux peuvent entraîner la détérioration, l'écaillage ou le décollement de la peinture.</p>
	Afin de garantir le bon fonctionnement du moniteur, nettoyez les orifices de ventilation situés à l'arrière du boîtier au moins une fois par an, pour en retirer toute poussière ou saleté. Dans le cas contraire, cela pourrait provoquer un choc électrique ou endommager le moniteur.

Tableau relatif aux cordons d'alimentation

Type de prise	Amérique du Nord	Europe continentale	Royaume-Uni	Chine	Japon
Forme de prise					
Région	États-Unis/Canada	Europe	Royaume-Uni	Chine	Japon
Tension	120*	230	230	220	100

* Veuillez utiliser ce cordon d'alimentation avec une alimentation de 125 V.

REMARQUE : La maintenance de ce produit peut uniquement être effectuée dans le pays d'achat.

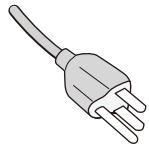
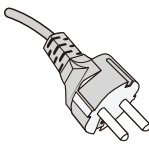
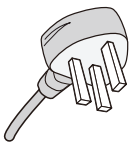
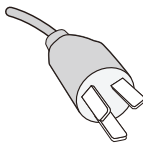
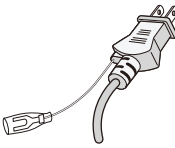
Persistence de l'image

La persistance de l'image se manifeste lorsqu'une image résiduelle ou « fantôme » d'une image précédemment affichée reste visible sur l'écran. Contrairement aux moniteurs à tube cathodique, la persistance de l'image sur les moniteurs LCD n'est pas permanente, mais l'on doit éviter d'afficher des images fixes pendant une longue période de temps.

Pour remédier à la persistance de l'image, mettez le moniteur hors tension pendant une durée égale à celle de l'affichage de l'image précédemment affichée. Par exemple, si une image est restée affichée sur l'écran pendant une heure et qu'il reste une image résiduelle, le moniteur doit être mis hors tension pendant une heure pour effacer l'image.

REMARQUE : Comme pour tous les équipements d'affichage personnels, NEC DISPLAY SOLUTIONS vous recommande d'utiliser un économiseur d'écran animé à intervalles réguliers chaque fois que l'écran est en veille ou d'éteindre le moniteur lorsqu'il n'est pas utilisé.

Ergonomie

UNE POSITION ET UN RÉGLAGE CORRECTS DU MONITEUR PEUVENT RÉDUIRE LA FATIGUE DES YEUX, DES ÉPAULES ET DE LA NUQUE. APPLIQUEZ CE QUI SUIT POUR POSITIONNER LE MONITEUR :

Pour obtenir l'ergonomie maximale, nous recommandons ce qui suit :

- Pour profiter de performances optimales, laissez le moniteur chauffer pendant 20 minutes. Évitez de reproduire des schémas immobiles sur le moniteur pendant de longues périodes afin de ne pas subir de persistance d'image (effets postérieurs à l'image).
- Réglez la hauteur du moniteur pour que le haut de l'écran soit au niveau ou légèrement au-dessous du niveau des yeux. Vos yeux doivent pointer légèrement vers le bas pour regarder le milieu de l'écran.
- Positionnez le moniteur au minimum à 40 cm et au maximum à 70 cm de vos yeux. 50 cm est la distance optimale.
- Reposez vos yeux chaque heure, pendant 5 à 10 minutes, en fixant un objet situé à au moins 6 mètres.
- Positionnez le moniteur à un angle de 90° par rapport aux fenêtres et autres sources de lumière afin de minimiser l'éblouissement et les reflets. Réglez l'inclinaison du moniteur pour que l'éclairage du plafond ne se reflète pas sur l'écran.
- Si une lumière réfléchie rend la vision de l'écran difficile, utilisez un filtre antireflet.
- Réglez la luminosité du moniteur et son contraste afin d'améliorer la lisibilité.
- Utilisez un support de documents placé près de l'écran.
- Positionnez ce que vous regardez le plus souvent (votre écran ou vos documents de référence) directement devant vous pour réduire les mouvements de la tête lorsque vous utilisez votre clavier.
- Clignez souvent des yeux. De telles actions permettent de réduire la tension oculaire. Consultez votre ophtalmologue. Faites régulièrement examiner vos yeux.
- Pour éviter la fatigue des yeux, réglez la luminosité sur une valeur modérée. Placez une feuille de papier blanche à côté de l'écran pour vérifier la luminance.
- Ne placez pas la commande de contraste sur son réglage maximum.
- Utilisez les commandes de taille et position prédéfinies avec les signaux standards.
- Utilisez le réglage de couleur prédéfini.
- Utilisez les signaux non entrelacés.
- N'utilisez pas du bleu primaire sur un fond sombre, car cela rend la lecture difficile et peut occasionner une fatigue oculaire par un contraste insuffisant.
- Convient à des fins de divertissement dans des environnements lumineux contrôlés pour éviter tout reflet gênant sur l'écran.

Pour obtenir des informations détaillées sur la configuration d'un environnement de travail sain, envoyez un courrier à American National Standard for Human Factors Engineering of Computer Workstations - ANSI/HFES 100-2007 - The Human Factors Society, Inc. P.O. Box 1369, Santa Monica, California 90406, États-Unis.

Nettoyage de l'écran LCD

- Passez délicatement un chiffon doux sur l'écran LCD lorsqu'il devient poussiéreux.
- Ne frottez pas l'écran LCD avec un matériau dur ou rugueux.
- Veuillez ne pas appliquer de pression sur la surface de l'écran LCD.
- N'utilisez pas de nettoyant OA, car cela détériorerait ou décolorerait la surface de l'écran LCD.

Nettoyage du boîtier

- Débranchez le cordon d'alimentation.
- Essuyez soigneusement le boîtier avec un chiffon doux.
Humectez le chiffon avec un détergent neutre et de l'eau, essuyez le boîtier puis utilisez un chiffon sec.

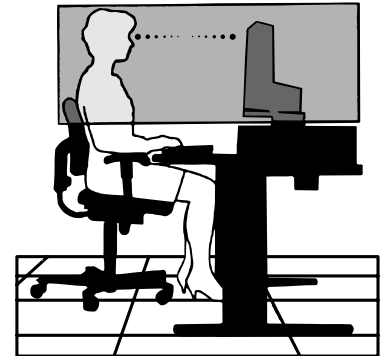

Caractéristiques du produit

- **Encombrement réduit**

Convient parfaitement aux espaces restreints sans qu'il soit nécessaire de faire de compromis sur la taille ou la qualité de l'écran.

- **Systèmes de contrôle des couleurs**

Permet de régler les couleurs à l'écran et de personnaliser la précision des couleurs de votre moniteur selon diverses normes.

- **Commandes OSD (Affichage à l'écran)**

Vous permet de régler facilement et rapidement tous les éléments de l'image de l'écran via des menus à l'écran simples à utiliser.

- **Logiciel NaViSet Administrator 2**

Offre une interface graphique étendue et intuitive qui vous permet de régler les paramètres d'affichage OSD à partir d'un ordinateur en réseau.

- **Réglage Auto. sans intervention (entrée analogique uniquement)**

Règle automatiquement les paramètres optimaux du moniteur suite à la configuration initiale.

- **Fonctions ErgoDesign**

Ces fonctions ergonomiques avancées permettent d'améliorer l'environnement de travail, de protéger la santé de l'utilisateur et de réaliser des économies. Celles-ci comprennent un support articulé, ainsi que des commandes OSD d'ajustement rapide des images et de réduction des émissions.

- **Plug and Play**

La solution Microsoft® avec le système d'exploitation Windows® facilite la configuration et l'installation en obtenant les données techniques du moniteur (comme le format et les résolutions d'écran acceptés), optimisant ainsi automatiquement les performances d'affichage.

- **Système de gestion intelligente de la consommation d'énergie (IPM)**

Procure des méthodes d'économie d'énergie novatrices qui permettent au moniteur de passer à un niveau de consommation d'énergie plus faible lorsqu'il est allumé, mais non utilisé, économisant deux tiers des coûts énergétiques, réduisant les émissions et diminuant les coûts de conditionnement d'air du lieu de travail.

- **Technologie à fréquences multiples**

Règle automatiquement le moniteur à la fréquence de balayage de la carte vidéo, affichant ainsi la résolution requise.

- **Interface de montage à la norme VESA**

Permet aux utilisateurs de fixer leur moniteur MultiSync sur tout support ou bras de montage conforme à la norme VESA.

- **Impact environnemental (AS173M)**

Le contenu carbone annuel maximal (moyenne mondiale) de ce moniteur est d'environ 17,3 KG. Méthode de calcul : puissance nominale x 8 heures par jour x 5 jours par semaine x 45 semaines par an x facteur de conversion Énergie-Carbone (ce dernier se base sur la documentation 2008 de l'OCDE sur les émissions de CO₂). Ce moniteur a un contenu carbone de production d'environ 40,2 kg.

- **Impact environnemental (AS194Mi)**

Le contenu carbone annuel maximal typique (moyenne mondiale) de ce moniteur est d'environ 18,2 KG. Méthode de calcul : puissance nominale x 8 heures par jour x 5 jours par semaine x 45 semaines par an x facteur de conversion Énergie-Carbone (ce dernier se base sur la documentation 2008 de l'OCDE sur les émissions de CO₂). Ce moniteur a un contenu carbone de production d'environ 43,5 kg.

REMARQUE : Les contenus carbone de production et de fonctionnement sont calculés avec un algorithme unique développé exclusivement par NEC pour ses moniteurs. Ils sont précis au moment d'imprimer. NEC se réserve le droit de publier des valeurs de contenu carbone mises à jour.

- **Fonction BLUE LIGHT BAS**

Permet de réduire considérablement la lumière bleue et la tension oculaire (reportez-vous à la [page 23](#)).

- **Absence de scintillement**

Un système de rétroéclairage spécial réduit le scintillement afin d'amoindrir la tension oculaire.

Chapitre 1 Installation

Ce chapitre aborde les points suivants :

- ⇒ « Nom et fonctions des pièces » à la page 10
- ⇒ « Connexions » à la page 12
- ⇒ « Configuration » à la page 13

Nom et fonctions des pièces

Panneau de configuration

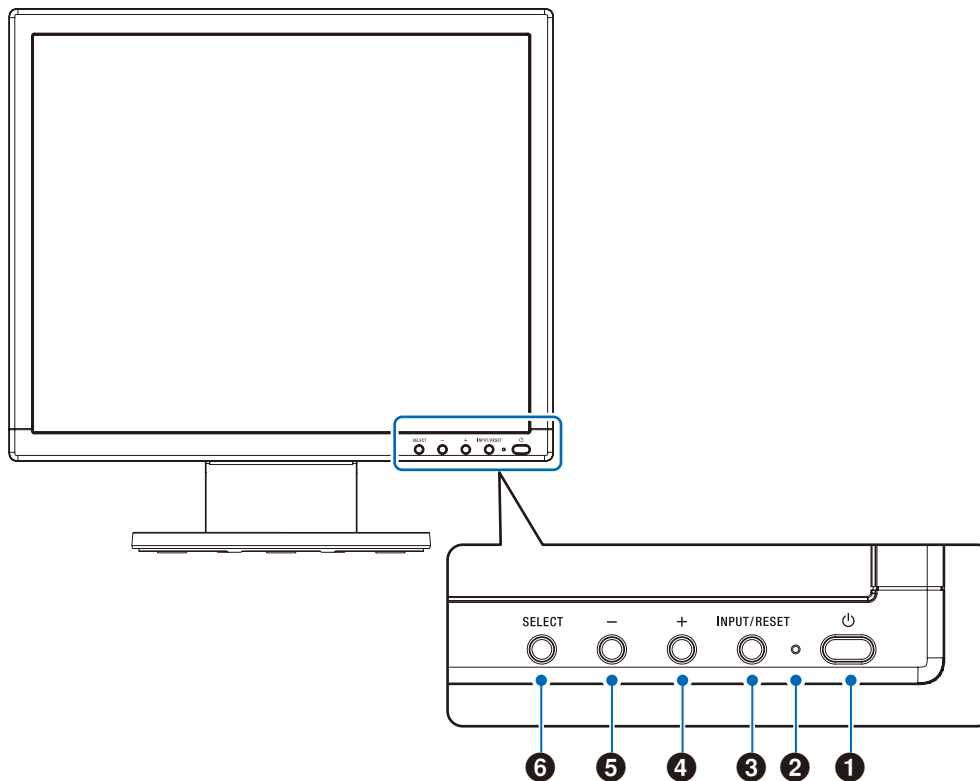

Élément	Fonction
❶ Alimentation	Permet d'allumer ou d'éteindre le moniteur.
❷ Voyant	Permet de déterminer si le moniteur est sous tension.
❸ INPUT/RESET	Si le menu OSD n'est pas affiché, le signal d'entrée est sélectionné. Si le menu OSD est affiché, le réglage des fonctions est réinitialisé.
❹ +	Si le menu OSD n'est pas affiché, le menu [VOLUME] s'ouvre. Si le menu OSD est affiché, l'écran défile vers la droite ou augmente les valeurs des paramètres.
❺ -	Si le menu OSD n'est pas affiché, le menu [LUMINOSITE] s'ouvre. Si le menu OSD est affiché, l'écran défile vers la gauche ou diminue les valeurs des paramètres.
❻ SELECT	Si le menu OSD n'est pas affiché, il s'ouvre. Si le menu OSD est affiché, l'icône de fonction est sélectionnée ou la fonction de l'icône sélectionnée est réglée.

REMARQUE : Vous pouvez passer directement en mode [BLUE LIGHT BAS] en appuyant sur le bouton SELECT pendant 3 secondes minimum.

Panneau des connexions

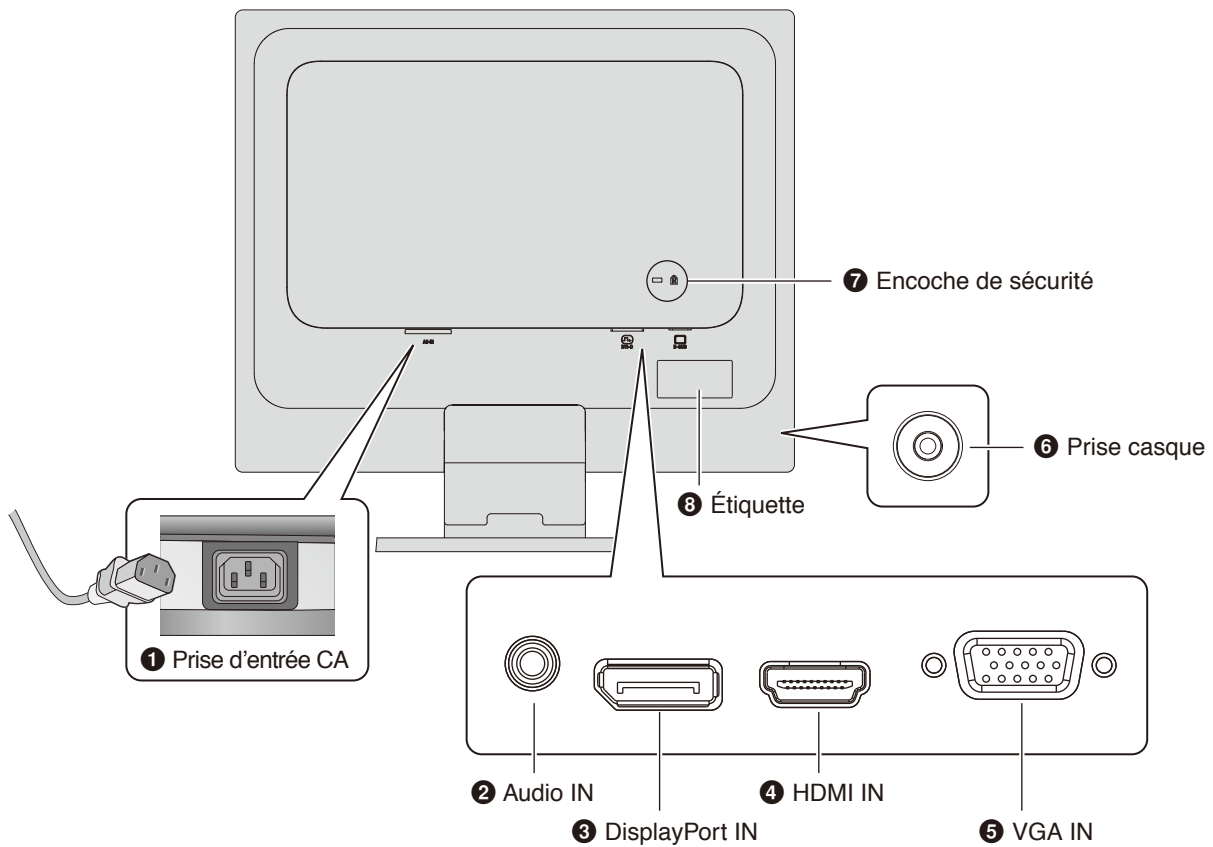

1 Prise d'entrée CA

Permet de connecter le cordon d'alimentation fourni avec le moniteur.

2 Entrée audio

Permet de recevoir le signal audio provenant d'un équipement externe, tel qu'un ordinateur ou un lecteur.

3 Entrée DisplayPort

Permet de recevoir des signaux DisplayPort numériques.

4 Entrée HDMI

Permet de recevoir des signaux HDMI.

5 Entrée VGA (mini D-Sub 15 broches)

Permet de recevoir des signaux RGB analogiques.

6 Prise casque

Permet de connecter des écouteurs.

7 Encoche de sécurité

Verrou de protection antivol compatible avec les équipements et câbles de sécurité Kensington.

Pour obtenir des informations supplémentaires sur les produits, rendez-vous sur le site Web de Kensington.

8 Étiquette

Connexions

Connecteurs d'entrée vidéo

- VGA (mini D-Sub 15 broches) : connexion de signal vidéo analogique à un ordinateur. Vidéo uniquement, aucun signal audio.
- HDMI : connexion de signaux audio et vidéo numériques haute définition à un ordinateur, lecteur multimédia, lecteur Blu-ray, console de jeu, etc.
- DisplayPort (DP) : connexion de signaux vidéo et audio numériques haute définition à un ordinateur.

Connexion vidéo

Le type de connexion vidéo disponible dépend de la carte graphique de l'ordinateur.

Le tableau ci-dessous présente la fréquence du signal par défaut pour chaque type de connexion. Toutefois, il se peut que certaines cartes graphiques ne prennent pas en charge les résolutions requises pour une reproduction fidèle des images avec la connexion sélectionnée. Le moniteur ajuste automatiquement la fréquence du signal, afin d'afficher une image de bonne qualité.

<Résolutions prises en charge>

Résolution		Fréquence verticale	Type d'analyse	Remarques
H	V			
640	x 480	60/72/75 Hz	p	
720	x 400	70 Hz	p	
720	x 480	60 Hz	p	
720	x 576	50 Hz	p	
800	x 600	56/60/72/75 Hz	p	SVGA
1024	x 768	60/70/75 Hz	p	XGA
1280	x 960	60/75 Hz	p	
1280	x 1024	60/75 Hz	p	SXGA, recommandé (60 Hz)

p : progressif.

REMARQUE : Si la résolution choisie n'est pas la résolution native du moniteur, l'image est étirée horizontalement ou verticalement afin de l'afficher en mode plein écran. Ceci est réalisé par des technologies de résolution interpolée, qui sont courantes et largement utilisées dans les écrans plats.

Connexion à ordinateur via HDMI

- Utilisez un câble HDMI comportant le logo HDMI.
- Une fois l'ordinateur allumé, le signal peut prendre un certain temps avant d'apparaître.
- Certaines cartes graphiques ou pilotes risquent de ne pas afficher correctement les images.
- Si le moniteur est allumé après la mise sous tension de l'ordinateur connecté, il se peut qu'aucune image ne s'affiche. Dans ce cas, arrêtez l'ordinateur, puis rallumez-le.

Connexion d'un ordinateur en DisplayPort

- Utilisez un câble DisplayPort comportant le logo de conformité DisplayPort.
- Une fois l'ordinateur allumé, le signal peut prendre un certain temps avant d'apparaître.
- Lors du raccordement d'un câble DisplayPort à un composant équipé d'un adaptateur de conversion des signaux, il est possible qu'aucune image n'apparaisse.
- Certains câbles DisplayPort sont équipés d'un dispositif de verrouillage. Lorsque vous retirez le câble, appuyez sur le bouton du dessus pour le déverrouiller.
- Si le moniteur est allumé après la mise sous tension de l'ordinateur connecté, il se peut qu'aucune image ne s'affiche. Dans ce cas, arrêtez l'ordinateur, puis rallumez-le.

Configuration

Pour le contenu de la boîte, veuillez vous reporter à la fiche de contenu imprimée fournie dans la boîte.

Les accessoires inclus dépendent de l'endroit où le moniteur est expédié.

Pour fixer le support de socle au support du moniteur :

Alignez les loquets de verrouillage du support de socle sur les orifices du support du moniteur. Insérez le support de socle dans le support du moniteur. Vérifiez que les loquets de verrouillage sont bien enclenchés et que le socle est solidement fixé au moniteur avant de passer à la suite de ces instructions et d'utiliser le moniteur (Figure 1).

REMARQUE : Faites preuve de prudence lors de la fixation du support.

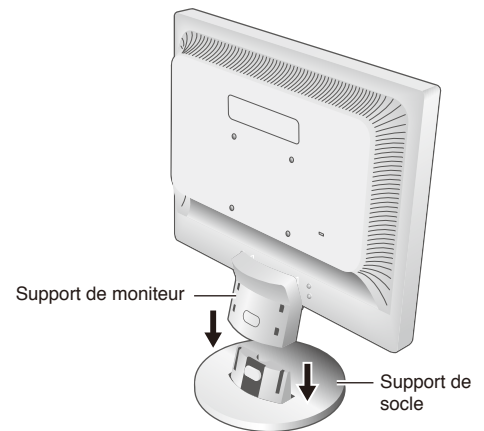
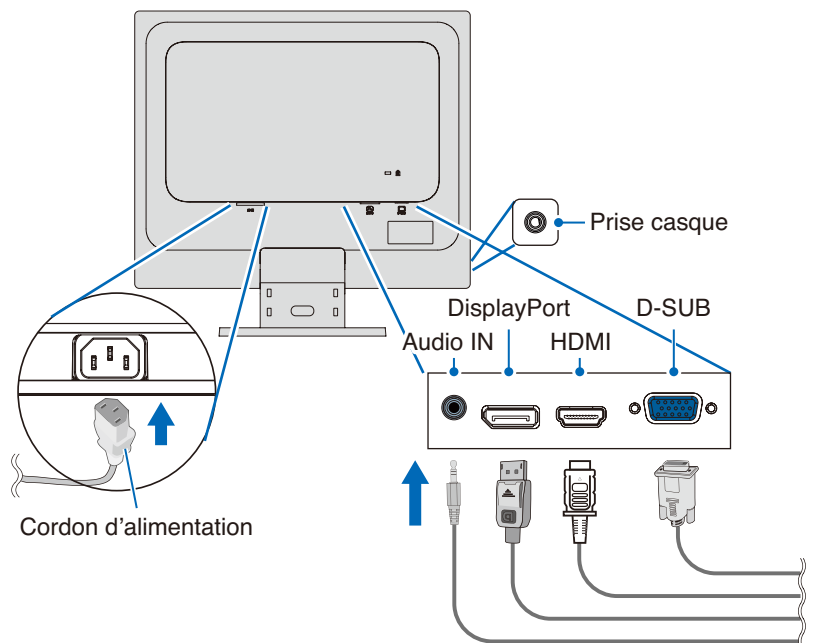

Figure 1

Pour connecter le moniteur à votre système, suivez ces instructions :

REMARQUE : Lisez la rubrique « Informations importantes » à la page 3 avant l'installation.

1. Éteignez votre ordinateur.
2. Connectez les périphériques au moniteur.



- ⚠ ATTENTION :**
- Utilisez les câbles fournis avec ce produit pour éviter tout problème en matière de réception radio et télévision. Les câbles de signal blindés mini D-Sub 15 broches doivent être utilisés en association avec un noyau. Avec les ports DisplayPort, HDMI et AUDIO, employez un câble de signal blindé. L'utilisation d'autres câbles et adaptateurs risque de provoquer des interférences avec la réception radio et télévision.
 - Ne connectez pas d'écouteurs ou de casque au moniteur si vous les portez. En fonction du volume, ceci pourrait affecter votre audition.

- REMARQUE :**
- Si vous placez le curseur du volume ou de l'égaliseur ailleurs qu'au centre, il est possible que la tension de sortie de la prise casque augmente, ainsi que la pression acoustique.
 - Utilisez un câble audio sans résistance intégrée. Cela permet de réduire le volume.
 - Une mauvaise connexion par câble peut entraîner un fonctionnement anormal, endommager des composants, nuire à la qualité d'affichage de l'écran LCD ou réduire la durée de vie de ce dernier.

3. Fixez le porte-câble au support du moniteur (**Figure 2**).

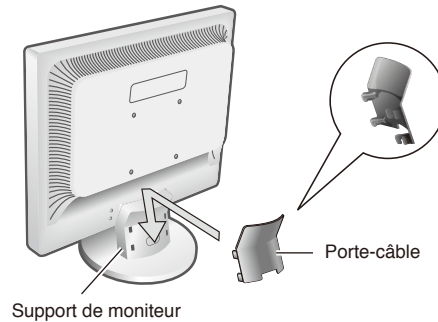

Figure 2

REMARQUE : Pour éviter d'endommager les câbles, le porte-câble et le moniteur, étendez les câbles sous le porte-câble de manière à ce qu'ils reposent côte à côte.

4. Connectez le cordon d'alimentation à une prise de courant.

REMARQUE :

- Reportez-vous à la section Attention de ce manuel pour sélectionner le cordon d'alimentation CA adapté (voir [page 6](#)).
- Assurez-vous que le moniteur est alimenté correctement. Référez-vous à la rubrique « [Alimentation](#) » au « [Chapitre 4 Caractéristiques](#) » à la [page 21](#).

5. Allumez le moniteur en appuyant sur le bouton , puis allumez l'ordinateur.

6. Lors de l'utilisation de l'entrée analogique (VGA), l'option Réglage auto. sans intervention règle automatiquement les paramètres optimaux du moniteur suite à la configuration initiale.

Pour effectuer d'autres réglages, utilisez les commandes OSD suivantes :

- CONTRASTE AUTO
- REGLAGE AUTO

Reportez-vous à la section « [Liste des commandes OSD](#) » de ce guide d'utilisation pour une description complète de ces commandes OSD.

REMARQUE : Si vous rencontrez des problèmes, veuillez vous reporter à la section « [Dépannage](#) » du présent manuel.

Réglage du support du moniteur

Saisissez le moniteur de chaque côté, puis ajustez son inclinaison.

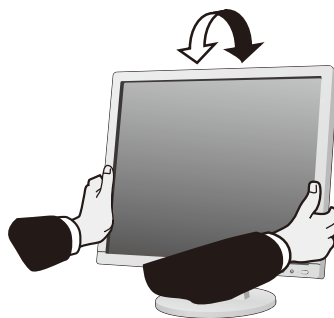

Chapitre 2 **Fonctionnement de base**

Ce chapitre aborde les points suivants :

- ⇒ « Utilisation des commandes OSD » à la page 16
- ⇒ « Modification des signaux d'entrée » à la page 17
- ⇒ « Couleurs des indicateurs LED et gestion de l'alimentation » à la page 17

Utilisation des commandes OSD

Le bouton de commande OSD (Affichage à l'écran) sur la face avant du moniteur fonctionne comme suit :

- Pour ouvrir le menu OSD, appuyez sur le bouton **SELECT**. Reportez-vous à la « Panneau de configuration » à la page 10 pour plus d'informations sur les fonctions de base des boutons.
- Une structure OSD est présentée ci-dessous. Vous trouverez des tableaux reprenant toutes les options disponibles dans le menu OSD dans la partie « Annexe A Liste des commandes OSD » à la page 23.

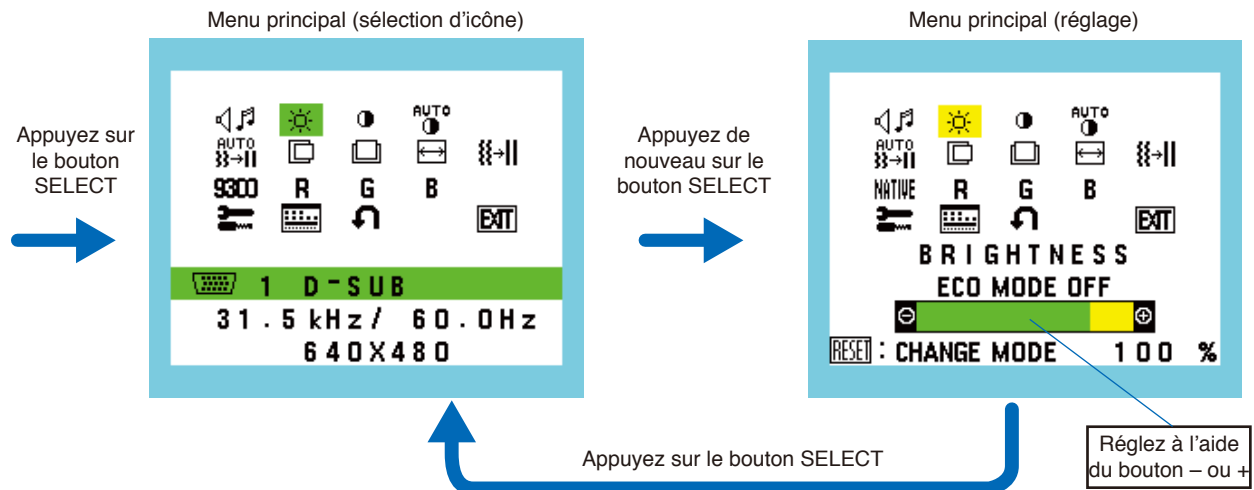

Exemple : Sous-menu [OUTIL OSD]

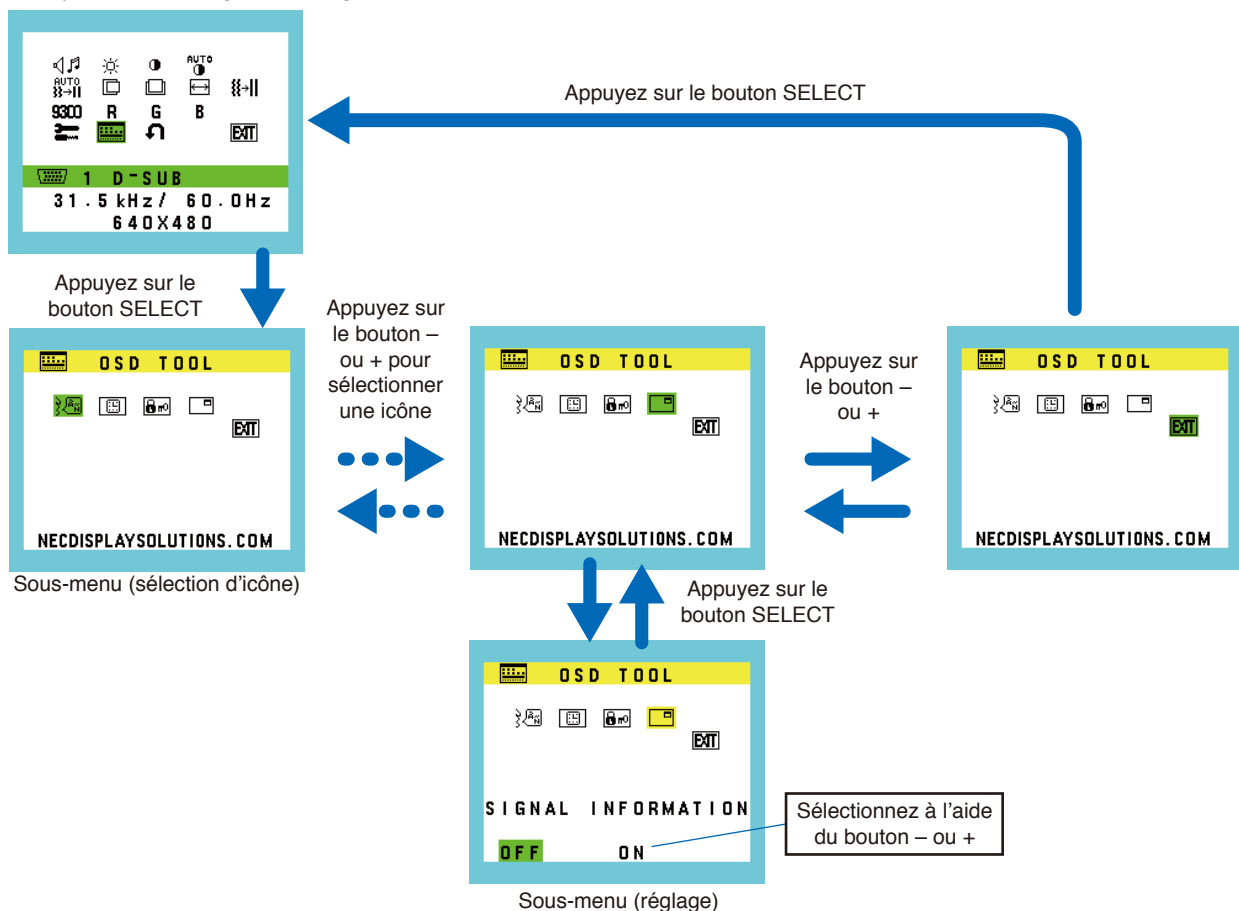

Modification des signaux d'entrée

Modification des signaux d'entrée

Pour modifier le signal d'entrée, appuyez sur le bouton **INPUT/RESET**.

REMARQUE : Si aucun signal vidéo n'est actif sur une autre entrée, le moniteur repasse sur l'entrée actuelle.

Contenu HDCP

HDCP est un système qui permet d'empêcher la copie illégale de données vidéo envoyées via un signal numérique. Si vous ne pouvez pas voir les données via les entrées numériques, cela ne signifie pas nécessairement que le moniteur ne fonctionne pas correctement. Avec la mise en œuvre du HDCP, dans certains cas, des contenus sont protégés par HDCP et risquent de ne pas s'afficher en raison de la décision/l'intention de la communauté HDCP (Digital Content Protection, LLC). Ce contenu correspond généralement aux Blu-ray/DVD, programmes télévisés et programmes en streaming proposés dans le commerce.

Couleurs des indicateurs LED et gestion de l'alimentation

Cette fonction permet de réduire automatiquement la consommation d'énergie par le moniteur lorsque le clavier et la souris n'ont pas été utilisés depuis un certain temps.

Mode	Indicateur DEL	Consommation d'énergie	État
Fonctionnement maximal	Bleu	Environ 19 W (AS173M) Environ 20 W (AS194Mi)	Toutes les fonctionnalités sont opérationnelles.
Fonctionnement normal	Bleu	Environ 10 W (AS173M) Environ 12 W (AS194Mi)	Paramètre par défaut.
Mode d'économie d'énergie	Orange	0,30 W	Aucune entrée de signal vidéo n'est associée au moniteur depuis un certain temps.
Mode Arrêt	Éteint	0,25 W	Éteignez le moniteur à l'aide du bouton  .

REMARQUE :

- La consommation d'énergie dépend des paramètres définis dans le menu OSD et du périphérique connecté au moniteur.
- Cette fonction est compatible avec les ordinateurs équipés de la fonctionnalité VESA DPM (Display Power Management).

Chapitre 3 Dépannage

Ce chapitre aborde les points suivants :

- ⇒ « Problèmes d'affichage des images et de signal vidéo » à la page 19
- ⇒ « Problèmes matériels » à la page 20
- ⇒ « Persistance de l'image » à la page 20

Problèmes d'affichage des images et de signal vidéo

Pas d'image

- Vérifiez que le câble de signal est complètement connecté au moniteur et à l'ordinateur.
- Vérifiez qu'aucun adaptateur de convertisseur DisplayPort n'est connecté. Le moniteur ne prend pas en charge l'adaptateur de conversion DisplayPort.
- Vérifiez que la carte graphique de l'ordinateur est complètement insérée dans son logement.
- Assurez-vous que le moniteur et l'ordinateur sont en marche.
- Vérifiez qu'une résolution compatible a été sélectionnée sur la carte graphique ou le système utilisé. En cas de doute, consultez le manuel de l'utilisateur de la carte graphique ou du système pour modifier la résolution.
- Vérifiez que le moniteur et la carte graphique sont compatibles et que les synchronisations de signal recommandées sont respectées.
- Vérifiez que le connecteur du câble de signal n'est pas plié et ne présente pas de broches enfoncées.
- Le moniteur est peut-être en mode d'économie d'énergie. Le moniteur entre automatiquement en veille au moment prédéfini après la perte du signal vidéo. Appuyez sur la touche  sur le moniteur.
- Vérifiez que l'appareil connecté émet un signal vers le moniteur.

L'image est instable, floue ou flottante

- Vérifiez que le câble de signal est complètement connecté au moniteur et à l'ordinateur.
- Utilisez les commandes de réglage OSD pour mettre au point et ajuster l'affichage en augmentant ou en diminuant la valeur [FINESSE]. Lorsque le mode d'affichage est modifié, il est possible que les paramètres d'affichage OSD doivent être ajustés.
- Vérifiez que le moniteur et la carte graphique sont compatibles et que les synchronisations de signal recommandées sont respectées.

L'image ne s'affiche pas correctement

- Utilisez l'OSD pour accéder au menu [INFORMATION] et vérifiez que la résolution appropriée a été sélectionnée.
- Utilisez les fonctions [REGLAGE AUTO]. (Entrée analogique uniquement).

La luminosité de l'image est insuffisante

- Vérifiez que [ECO MODE] est désactivé [OFF].
- Vérifiez que le câble de signal est complètement connecté au moniteur et à l'ordinateur.
- La dégradation de la luminosité LCD se produit en raison d'une utilisation prolongée ou de conditions de froid extrême.
- Si la luminosité varie, assurez-vous que [DV MODE] est désactivé [OFF].

La résolution choisie ne s'affiche pas correctement

- Si la résolution que vous choisissez est supérieure ou inférieure à une plage, la fenêtre « HORS LIMITE » s'affiche pour vous en avertir. Veuillez définir la résolution prise en charge sur l'ordinateur connecté.

Variations de luminosité au fil du temps

- Désactivez [DV MODE] sur [OFF] et réglez la luminosité.

REMARQUE : Lorsque [DV MODE] est activé [ON], le moniteur règle automatiquement la luminosité en fonction du signal vidéo.

Pas de vidéo

- Si aucune vidéo n'apparaît à l'écran, appuyez sur le bouton  pour l'éteindre, puis rallumez-le.
- Assurez-vous que l'ordinateur n'est pas en mode d'économie d'énergie en touchant le clavier ou la souris connectée.

Problèmes matériels

Le bouton ne répond pas

- Débranchez le cordon d'alimentation du moniteur de la prise secteur pour éteindre et réinitialiser le moniteur.

Le message « HORS LIMITE » s'affiche (l'écran est vierge ou n'affiche que des images indistinctes)

- L'image est incomplète (des pixels manquent) et le message d'avertissement « HORS LIMITE » est affiché : la fréquence du signal ou la résolution est trop élevée. Choisissez un mode pris en charge.
- L'avertissement « HORS LIMITE » est affiché sur un écran vide : la fréquence du signal est hors limites. Choisissez un mode pris en charge.

Le voyant du moniteur n'est pas allumé

- Vérifiez que le cordon d'alimentation est correctement branché au moniteur et à la prise secteur, et que l'interrupteur d'alimentation est allumé.
- Activez [INDICATEUR ALIM].

Pas de son

- Vérifiez que le câble du haut-parleur est correctement raccordé.
- Vérifiez que le son n'est pas désactivé.
- Vérifiez que le volume n'est pas réglé au minimum.
- Vérifiez si l'ordinateur prend en charge les signaux audio DisplayPort ou HDMI.
- Vérifiez la fonction [ENTREE AUDIO] sélectionnée avec DisplayPort ou HDMI.

Persistance de l'image

Il est possible que la technologie LCD connaisse un phénomène appelé persistance de l'image. La persistance de l'image se manifeste lorsqu'une image résiduelle ou « fantôme » d'une image précédemment affichée reste visible sur l'écran. Contrairement aux moniteurs à tube cathodique, la persistance de l'image sur les moniteurs LCD n'est pas permanente. Il est toutefois recommandé de ne pas afficher d'image fixe pendant une trop longue période.

Pour remédier à la persistance de l'image, mettez le moniteur hors tension pendant une durée égale à celle de l'affichage de l'image précédemment affichée. Par exemple, si une image est restée affichée sur l'écran pendant une heure et qu'il reste une image résiduelle, le moniteur doit être mis hors tension pendant une heure pour effacer l'image.

REMARQUE : Comme pour tous les équipements d'affichage personnels, NEC DISPLAY SOLUTIONS vous recommande d'utiliser un économiseur d'écran animé à intervalles réguliers chaque fois que l'écran est en veille ou d'éteindre le moniteur lorsqu'il n'est pas utilisé.

Chapitre 4 Caractéristiques

AS173M

Caractéristiques du moniteur		AccuSync AS173M	Remarques
Module LCD	Diagonal : Dimensions de l'image visible : Résolution native :	43,28 cm 43,28 cm 1280 x 1024, 60 Hz	Matrice active ; affichage à cristaux liquides (LCD) à film transistor fin (TFT) ; pas 0,264 mm ; luminance normale de blanc de 250 cd/m ² ; rapport de contraste de 1000:1 (typique), (rapport de contraste de 3000:1, DV MODE ON).
Signal d'entrée			
VGA :	mini D-Sub 15 broches :	RGB analogique Synchronisation	0,7 Vp-p/75 ohms Synchronisation séparée du niveau TTL Positif/Négatif
DisplayPort :	Connecteur DisplayPort :	RGB numérique	Jusqu'à 1280 x 1024 60 Hz, DisplayPort V1.1a (HDCP 1.3)
HDMI :	Connecteur HDMI :	YUV/RGB numérique	Jusqu'à 1280 x 1024 60 Hz, HDMI (HDCP 1.4)
Couleurs d'affichage		16777216	Suivant la carte graphique utilisée.
Plage de synchronisation	Horizontale : Verticale :	31,5 kHz à 81,0 kHz 50 Hz à 75 Hz	Automatiquement Automatiquement
Angle de vue	Gauche/droite : Haut/Bas :	±85° (CR > 10) ±80° (CR > 10)	
Délai de réponse		5 ms (Typ. Tr + Tf)	
Zone d'affichage active	Horiz. : Vert. :	337,9 mm 270,3 mm	
AUDIO			
Entrée audio :	Mini jack STÉRÉO : Connecteur DisplayPort : Connecteur HDMI :	Audio analogique Audio numérique Audio numérique	Stéréo G/D 500 mV rms 20 Kohm PCM 2 ch 32, 44,1, 48 kHz (16/20/24 bits) PCM 2 ch 32, 44,1, 48 kHz (16/20/24 bits)
Sortie casque :	Mini jack STÉRÉO :		Impédance du casque 32 ohms
Haut-parleurs	Sortie audio :	1,0 W + 1,0 W	
Alimentation		100-240 V CA, 50/60 Hz	
Courant nominal		de 0,40 à 0,20 A	
Dimensions		373,2 mm (L) x 373,1 mm (H) x 205,1 mm (P)	
Plage réglable du support	Inclinaison :	Jusqu'à 20° vers le haut/5° vers le bas	
Poids		3,3 kg (avec support) / 3,0 kg (sans support)	
Conditions d'environnement			
Température de fonctionnement :		5 °C à 35 °C	
Humidité :		20 % à 80 %	
Altitude :		0 à 2 000 m	
Température de stockage :		-10 °C à 60 °C	
Humidité :		10 % à 85 %	
Altitude :		0 à 12 192 m	















REMARQUE : Les caractéristiques techniques peuvent faire l'objet de modifications sans préavis.















AS194Mi

Caractéristiques du moniteur		AccuSync AS194Mi	Remarques
Module LCD	Diagonal : Dimensions de l'image visible : Résolution native :	48,00 cm 48,00 cm 1280 x 1024, 60 Hz	Matrice active ; affichage à cristaux liquides (LCD) à film transistor fin (TFT) ; pas 0,293 mm ; luminance normale de blanc de 250 cd/m ² ; rapport de contraste de 1000:1 (typique), (rapport de contraste de 3000:1, DV MODE ON)
Signal d'entrée			
VGA :	mini D-Sub 15 broches :	RGB analogique Synchronisation	0,7 Vp-p/75 ohms Synchronisation séparée du niveau TTL Positif/Négatif
DisplayPort :	Connecteur DisplayPort :	RGB numérique	Jusqu'à 1280 x 1024 60 Hz, DisplayPort V1.1a (HDCP 1.3)
HDMI :	Connecteur HDMI :	YUV/RGB numérique	Jusqu'à 1280 x 1024 60 Hz, HDMI (HDCP 1.4)
Couleurs d'affichage		16777216	Suivant la carte graphique utilisée.
Plage de synchronisation	Horizontale : Verticale :	31,5 kHz à 81,0 kHz 50 Hz à 75 Hz	Automatiquement Automatiquement
Angle de vue	Gauche/droite : Haut/Bas :	±89° (CR > 10) ±89° (CR > 10)	
Délai de réponse		6 ms (Typ. Gris à Gris)	
Zone d'affichage active	Horiz. : Vert. :	374,8 mm 299,8 mm	
AUDIO			
Entrée audio :	Mini jack STÉRÉO : Connecteur DisplayPort : Connecteur HDMI :	Audio analogique Audio numérique Audio numérique	Stéréo G/D 500 mV rms 20 Kohm PCM 2 ch 32, 44,1, 48 kHz (16/20/24 bits) PCM 2 ch 32, 44,1, 48 kHz (16/20/24 bits)
Sortie casque :	Mini jack STÉRÉO :		Impédance du casque 32 ohms
Haut-parleurs	Sortie audio :	1,0 W + 1,0 W	
Alimentation		100-240 V CA, 50/60 Hz	
Courant nominal		de 0,45 à 0,25 A	
Dimensions		412,5 mm (L) x 403,1 mm (H) x 204,8 mm (P)	
Plage réglable du support	Inclinaison :	Jusqu'à 20° vers le haut/5° vers le bas	
Poids		3,7 kg (avec support) / 3,4 kg (sans support)	
Conditions d'environnement			
Température de fonctionnement :		5 °C à 35 °C	
Humidité :		20 % à 80 %	
Altitude :		0 à 2 000 m	
Température de stockage :		-10 °C à 60 °C	
Humidité :		10 % à 85 %	
Altitude :		0 à 12 192 m	

REMARQUE : Les caractéristiques techniques peuvent faire l'objet de modifications sans préavis.

Les valeurs par défaut peuvent être fournies sur demande.

 VOLUME	Contrôle le volume des haut-parleurs ou des écouteurs. Pour désactiver la sortie du haut-parleur, sélectionnez l'icône Audio et appuyez sur le bouton INPUT/RESET.
 LUMINOSITE	Règle la luminosité globale de l'image et du fond d'écran. Appuyez sur le bouton INPUT/RESET pour passer en [ECO MODE]. REMARQUE : Lorsque [DV MODE] est activé [ON], [ECO MODE] est désactivé et ne peut pas être modifié.
ECO MODE ETEINT	Permet de définir la plage de luminosité entre 0 et 100 %.
ECO MODE 1	Permet de définir la plage de luminosité entre 0 et 80 %.
ECO MODE 2	Permet de définir la plage de luminosité entre 0 et 40 %.
 CONTRASTE	Règle la luminosité de l'image en fonction du fond. Pour sélectionner le réglage [DV MODE], appuyez sur le bouton INPUT/RESET.
DV MODE	Paramètre qui règle la luminosité en détectant les zones noires de l'écran et en l'optimisant.
  CONTRASTE AUTO (entrée analogique uniquement)	Règle automatiquement l'image affichée pour des entrées vidéo non standard.
  REGLAGE AUTO (entrée analogique uniquement)	Règle automatiquement la position de l'image, les paramètres [LARGEUR] et [FINESSE].
 GAUCHE/DROITE (entrée analogique uniquement)	Contrôle la position horizontale de l'image dans la zone d'affichage du LCD.
 BAS/HAUT (entrée analogique uniquement)	Contrôle la position verticale de l'image dans la zone d'affichage du LCD.
 LARGEUR (entrée analogique uniquement)	Permet de régler la largeur en augmentant ou en diminuant le paramètre.
 FINESSE (entrée analogique uniquement)	Permet d'améliorer la mise au point, la clarté et la stabilité de l'image en augmentant ou en diminuant ce paramètre.
 COULEUR	Sélectionnez un paramètre de couleur parmi les six options disponibles (9300/7500/sRGB/USER/NATIVE/L/B). REMARQUE : Vous pouvez passer directement en mode [L/B] (MODE BLUE LIGHT BAS) en appuyant sur le bouton SELECT pendant 3 secondes minimum. Pour passer à d'autres paramètres du mode [L/B], appuyez sur le bouton SELECT pour ouvrir le menu OSD et accédez à la commande [COULEUR]. Lorsque [L/B] est sélectionné dans la commande [COULEUR], [CONTRASTE] et [DV MODE] sont désactivés.
 ROUGE	Augmente ou diminue le niveau de [ROUGE]. La modification apparaît à l'écran.
 VERT	Augmente ou diminue le niveau de [VERT]. La modification apparaît à l'écran.
 BLEU	Augmente ou diminue le niveau de [BLEU]. La modification apparaît à l'écran.

 OUTIL	Sélectionnez [OUTIL] pour ouvrir le sous-menu [OUTIL].
 REPONSE AMELIORER*1	Permet d'activer ou désactiver la fonction [REPONSE AMELIORER]. Cette fonction permet de réduire l'effet de flou qui affecte certaines images animées.
 DDC/CI	Cette fonction permet d'activer ou désactiver la fonction [DDC/CI].
 ECONOMIE DE CO2	Affiche l'estimation des économies de CO2 en kg. Le facteur du contenu carbone utilisé dans le calcul des économies de CO2 se base sur les données de l'OCDE (édition 2008). Les informations relatives aux économies de CO2 peuvent être réinitialisées en appuyant sur le bouton INPUT/RESET.
 UTILISAT. DE CO2	Affiche l'estimation de l'utilisation de CO2 en kg. Il s'agit d'une estimation arithmétique, et non d'une valeur de mesure réelle. Le facteur du contenu carbone utilisé dans le calcul de l'utilisation de CO2 se base sur les données de l'OCDE (édition 2008). Les informations relatives à l'utilisation de CO2 peuvent être réinitialisées en appuyant sur le bouton INPUT/RESET.
 INFO. MONITEUR	Indique le modèle et les numéros de série de votre moniteur.
 ENTREE SON (entrées HDMI, DisplayPort uniquement)	Permet de sélectionner la source d'entrée audio.
 OUTIL OSD	Sélectionnez [OUTIL OSD] pour ouvrir le sous-menu [OUTIL OSD].
 LANGUAGE	Permet de sélectionner la langue de l'OSD.
 EXTINCTION DE L'OSD	Le menu OSD reste ouvert aussi longtemps qu'il est utilisé. Vous pouvez définir la durée d'attente s'écoulant entre la dernière pression du bouton et la fermeture du menu OSD. Les durées prédéfinies s'échelonnent de 10 à 120 secondes, à raison d'incréments de 5 secondes.
 VERROUILLAGE OSD	Cette commande bloque totalement l'accès à toutes les fonctions OSD sauf [VOLUME], [LUMINOSITE] et [CONTRASTE]. Pour activer la fonction [VERROUILLAGE OSD], ouvrez le sous-menu [OUTIL OSD], sélectionnez [VERROUILLAGE OSD], puis maintenez simultanément les boutons INPUT/RESET et + enfoncés jusqu'à ce que l'indicateur « VERROUILLAGE OSD » apparaisse. Pour la désactiver, appuyez sur le bouton SELECT, puis répétez les mêmes étapes jusqu'à ce que le menu principal OSD apparaisse à l'écran.
 INFORMATIONS SIGNAL	Si vous sélectionnez [ON], le moniteur affiche « ENTREE VIDEO » après avoir modifié l'entrée. REMARQUE : <ul style="list-style-type: none"> Les symboles de conformité affichés lors de la première mise sous tension du moniteur n'apparaissent plus si les entrées sont modifiées. Ils ne s'afficheront pas à nouveau, à moins que le câble d'alimentation CA soit débranché puis rebranché. Si vous sélectionnez [OFF], le moniteur n'affiche pas « ENTREE VIDEO » après avoir modifié l'entrée. Régler sur [OFF] empêche également l'affichage des symboles de conformité lors de la mise sous tension du moniteur.
 PREREGLAGE USINE	En sélectionnant [PREREGLAGE USINE], vous pouvez rétablir les réglages par défaut pour tous les paramètres des commandes OSD, sauf [SOURDINE], [ECONOMIE DE CO2], [UTILISAT. DE CO2] et [INFORMATIONS SIGNAL]. Les paramètres individuels peuvent être réinitialisés en mettant en surbrillance la commande à réinitialiser et en appuyant sur le bouton INPUT/RESET.
 EXIT	En sélectionnant [EXIT], vous pouvez fermer le sous-menu/menu OSD.

*1 : Pour AS194Mi uniquement.

Remballage du moniteur, installation du bras flexible

Ce chapitre aborde les points suivants :

- ⇒ « Remballage du moniteur » à la page 26
- ⇒ « Installation du bras flexible » à la page 27

Remballage du moniteur

Pour remballer le moniteur en vue de son transport, procédez comme suit :

REMARQUE : Retirez toujours le support de socle lors du transport du moniteur.

1. Placez le moniteur face vers le bas sur une surface non abrasive.
2. Retirez le cache du câble (figure 1).
3. À l'aide de votre pouce, appuyez sur le bouton pour déverrouiller.
4. Tout en maintenant le bouton enfoncé, retirez le support de socle (figure 2).

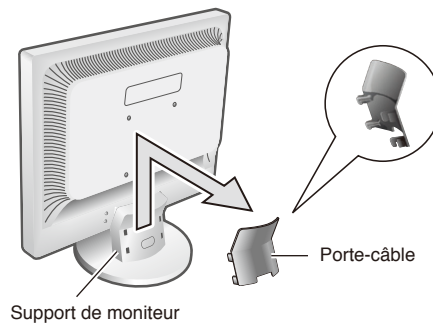

Figure 1

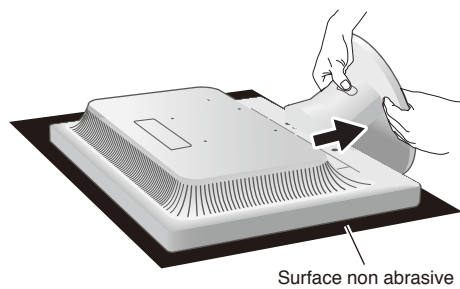

Figure 2

Installation du bras flexible

Ce moniteur est conçu pour être utilisé avec un bras flexible. Contactez NEC pour obtenir des informations supplémentaires. Suivez les instructions fournies par le fabricant du dispositif de montage de l'écran. Retirez le socle du moniteur avant le montage.

⚠ ATTENTION : Afin de respecter les exigences de sécurité, le moniteur doit être monté sur un bras pouvant supporter son poids. Consultez les caractéristiques : « AS173M » à la page 21 et « AS194Mi » à la page 22 pour plus d'informations.

Démontage du support du moniteur pour le montage

REMARQUE :

- Manipulez le produit avec soin lors du retrait du support du moniteur.
- Si le cache du câble est installé, retirez-le avant de procéder au retrait du support du moniteur.
- Vous n'avez pas besoin de séparer le support de socle du support du moniteur. Le support du moniteur peut être retiré avec le support de socle fixé.

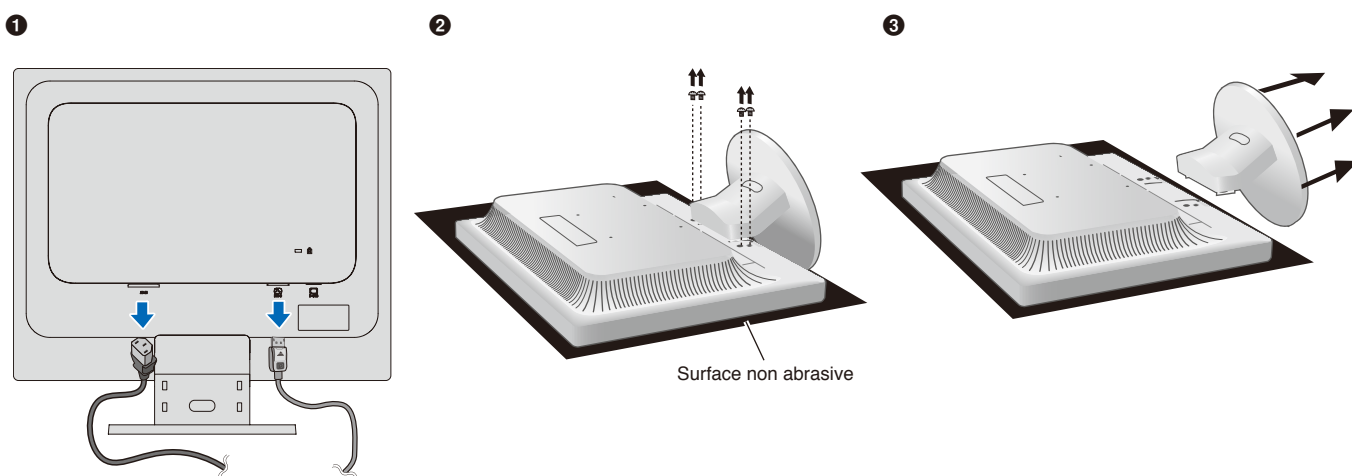

Montage du bras flexible

À l'aide de quatre vis conformes aux spécifications indiquées ci-dessous, fixez le bras au moniteur.

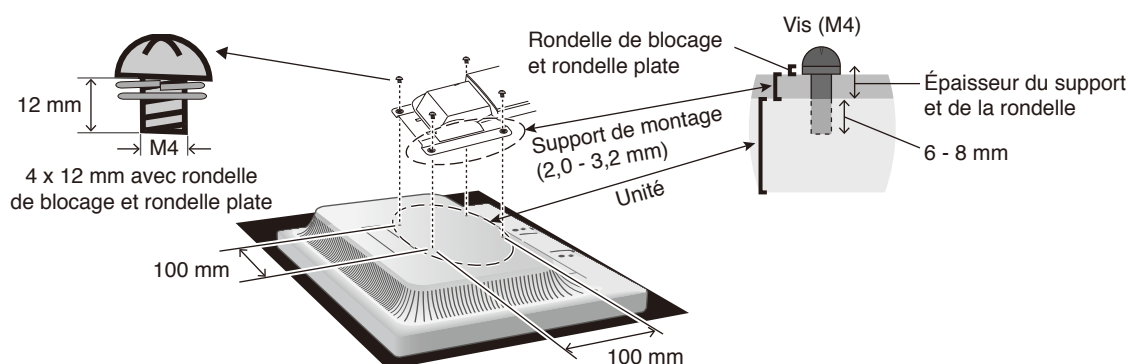

⚠ ATTENTION :

- Le moniteur doit être uniquement utilisé avec un bras homologué (par exemple, portant la marque TUEV GS).
- Serrez toutes les vis (force de vissage recommandée : 98 à 137 N·cm).
- La fixation du bras flexible doit être effectuée par deux personnes ou plus si le moniteur ne peut pas être placé face vers le bas sur une surface plane lors de l'installation.
- Le moniteur doit être utilisé en position paysage. Lors du montage sur un bras flexible, veuillez placer le moniteur en position paysage avec l'indicateur DEL sur le cadran inférieur.

Informations du fabricant sur le recyclage et l'énergie

Ce chapitre aborde les points suivants :

- ⇒ « Élimination des produits NEC usagés » à la page 29
- ⇒ « Économie d'énergie » à la page 29

NEC DISPLAY SOLUTIONS s'engage fermement à protéger l'environnement et considère le recyclage comme l'une des priorités de l'entreprise en œuvrant pour minimiser les effets nuisibles sur l'environnement. Nous nous engageons à développer des produits qui respectent l'environnement et nous nous efforçons constamment d'aider à la définition et au respect des normes indépendantes les plus récentes émanant d'agences telles que l'ISO (International Organisation for Standardization) et la TCO (Swedish Trades Union).

Élimination des produits NEC usagés

Le but du recyclage est d'améliorer l'environnement en réutilisant, en mettant à niveau, en reconditionnant ou en récupérant le matériel. Des sites de recyclage spécialisés s'assurent que les composants nocifs pour l'environnement soient correctement manipulés et éliminés. Pour garantir le meilleur recyclage possible de nos produits, NEC DISPLAY SOLUTIONS propose diverses procédures de recyclage et émet des recommandations quant à la manipulation du produit dans le respect de l'environnement lorsqu'il est arrivé en fin de vie.

Toutes les informations requises concernant l'élimination du produit ainsi que les informations spécifiques à chaque pays concernant les sites de recyclage sont disponibles sur les sites Web suivants :

<https://www.nec-display-solutions.com/greencompany/> (en Europe),

<https://www.nec-display.com> (au Japon) ou

<https://www.necdisplay.com> (aux États-Unis).

Économie d'énergie

Ce moniteur possède une capacité d'économie d'énergie avancée. Lorsqu'un signal Display Power Management est envoyé au moniteur, le mode Économie d'énergie est activé. Le moniteur passe en mode unique Économie d'énergie.

Pour plus d'informations, visitez le site :

<https://www.necdisplay.com/> (aux États-Unis)

<https://www.nec-display-solutions.com/> (en Europe)

<https://www.nec-display.com/global/index.html> (mondial)