

# Manuel de l'utilisateur

## Moniteur de bureau

### AccuSync AS271F

MODÈLE : AS271F / AS271F-BK

Ces instructions concernent les modèles ci-dessus.

Le nom de votre modèle est indiqué sur l'étiquette se trouvant à l'arrière du moniteur.

# Sommaire

---

Informations importantes.....	1	Précautions d'utilisation.....	3
Informations sur l'enregistrement .....	2		

## Caractéristiques du produit

---

### Chapitre 1 Installation

---

Noms et fonctions des pièces.....	14	Configuration .....	17
Panneau de configuration.....	14	Réglage du support .....	19
Panneau des connexions .....	15	Installation du bras flexible .....	19
Connexions.....	16	Démontage du support du moniteur pour le montage.....	19
Cpnnexion vidéo.....	16	Montage du bras flexible .....	20

### Chapitre 2 Fonctionnement de base

---

Utilisation des commandes OSD.....	22	Couleurs des indicateurs LED et gestion de l'alimentation ..	23
Modification des signaux d'entrée .....	23		

### Chapitre 3 Dépannage

---

Problèmes d'affichage des images et de signal vidéo.....	25	Persistence de l'image .....	26
Problèmes matériels.....	26		

### Chapitre 4 Caractéristiques

---

AS271F.....	28
-------------	----

### Annexe A Liste des commandes OSD

---

Image.....	30	Configuration .....	31
Son.....	30	Informations.....	31

### Annexe B Informations du fabricant sur le recyclage et l'énergie

---

Élimination des produits NEC usagés .....	33	Économie d'énergie.....	33
---	----	-------------------------	----

# Informations importantes



**AVERTISSEMENT :** Pour éviter les risques d'incendie ou d'électrocution, n'exposez pas l'appareil à la pluie ou à l'humidité.

En cas d'orage électrique, le produit ne doit être ni branché ni débranché.

N'ouvrez pas le boîtier car il contient des composants à haute tension. Confiez les interventions de dépannage à un personnel technique qualifié.

**ATTENTION :** Utilisez le cordon d'alimentation fourni avec ce moniteur comme indiqué dans le tableau correspondant, et en employant la prise adaptée. Si aucun cordon d'alimentation n'est fourni avec ce produit, veuillez nous contacter. Dans tous les cas, utilisez celui dont le connecteur est adapté à la prise applicable. Un cordon d'alimentation compatible a préalablement fait l'objet d'une validation en matière de sécurité dans le pays d'achat.

Lorsque vous utilisez cet équipement, le cordon d'alimentation doit être relié à la terre. Si ce n'est pas le cas, des électrocutions peuvent se produire. Assurez-vous donc que cette opération a bien été effectuée.



Ce symbole prévient l'utilisateur qu'une tension non isolée dans l'appareil peut être suffisante pour provoquer une électrocution. Il est donc dangereux d'établir le moindre contact avec une pièce située à l'intérieur de cet appareil.

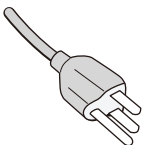
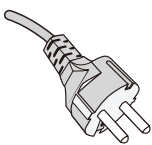
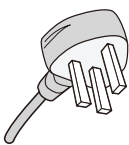
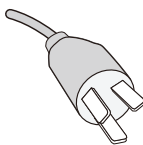
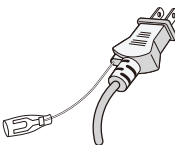

Ce symbole prévient l'utilisateur que des documents importants sur l'utilisation et le dépannage de cet appareil sont fournis avec celui-ci. Ils doivent donc être lus attentivement pour éviter tout problème.

Type de prise	Amérique du Nord	Europe continentale	Royaume-Uni	Chine	Japon
Forme de prise					
Région	États-Unis/Canada	UE	Royaume-Uni	Chine	Japon
Tension	120*	230	230	220	100

\* Pour utiliser le moniteur avec son alimentation 125-240 V CA, utilisez un cordon d'alimentation qui correspond à la tension d'alimentation de la prise de courant alternatif utilisée.

**REMARQUE :** La maintenance de ce produit peut uniquement être effectuée dans le pays d'achat.

- Ce produit a été conçu pour être utilisé principalement en tant qu'appareil de traitement de l'information dans un bureau ou à domicile.
- Il doit être connecté à un ordinateur et n'est pas prévu pour l'affichage des signaux de télédiffusion.

## Informations concernant les droits d'auteur

Windows est une marque déposée de Microsoft Corporation.

NEC est une marque déposée de NEC Corporation.

DisplayPort™ et le logo DisplayPort™ sont des marques commerciales appartenant à la Video Electronics Standards Association (VESA®), aux États-Unis et dans d'autres pays.

AccuSync est une marque commerciale ou déposée de Sharp NEC Display Solutions, Ltd. au Japon et dans d'autres pays.

ErgoDesign est une marque déposée de Sharp NEC Display Solutions, Ltd. en Autriche, au Benelux, au Danemark, en France, en Allemagne, en Italie, en Norvège, en Espagne, en Suède et au Royaume-Uni.

HDMI, le logo HDMI et High-Definition Multimedia Interface sont des marques commerciales ou déposées de HDMI Licensing Administrator, Inc., aux États-Unis et dans d'autres pays.

Adobe et le logo Adobe sont des marques commerciales ou déposées d'Adobe Systems Incorporated aux États-Unis et/ou dans d'autres pays.

Tous les autres noms de marques et de produits sont des marques commerciales ou déposées de leurs détenteurs respectifs.

- REMARQUE :**
- (1) Le contenu de ce manuel ne peut être reproduit, en tout ou partie, sans autorisation.
  - (2) Le contenu de ce manuel peut faire l'objet de modifications sans préavis.
  - (3) Un grand soin a été apporté à la préparation de ce manuel de l'utilisateur. Si vous remarquez cependant des informations discutables, des erreurs ou des omissions, contactez-nous.
  - (4) L'image incluse à ce guide d'utilisation est fournie à titre informatif uniquement. Il est possible que le produit réel présente des différences.
  - (5) Nonobstant les articles (3) et (4), nous ne pouvons pas être tenus responsables des réclamations dues à la perte de bénéfices ou à tout élément semblant découler de l'utilisation de cet appareil.
  - (6) Ce manuel est fourni aux utilisateurs de toutes les régions, et peut donc comprendre des informations uniquement applicables à certaines d'entre elles.

# Informations sur l'enregistrement

## Informations relatives aux câbles

**ATTENTION :** Utilisez les câbles fournis avec ce moniteur pour éviter tout problème en matière de réception (radio et télévision).  
Le câble de signal blindé mini D-Sub 15 broches doit être utilisé en association avec un noyau.  
Avec les ports HDMI et DisplayPort, employez un câble de signal blindé.  
L'utilisation d'autres types de câbles et d'adaptateurs peut provoquer des interférences avec la réception radio et télévision.

## Informations de la FCC

**AVERTISSEMENT :** La FCC américaine (Federal Communications Commission, ou « Commission fédérale des communications ») interdit d'apporter des modifications à l'unité, SAUF celles indiquées dans ce manuel par Sharp NEC Display Solutions of America, Inc. Le non-respect de cette réglementation peut annuler votre droit d'utiliser cet équipement.

1. Le cordon d'alimentation utilisé doit être agréé et en conformité avec les normes de sécurité des États-Unis et respecter les conditions suivantes.

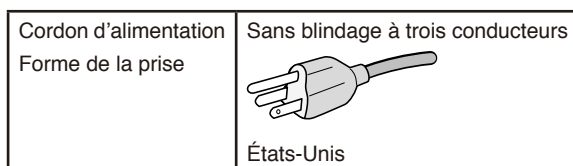

2. Cet équipement a été testé et déclaré conforme aux normes relatives au matériel informatique de la classe B, définies dans l'Article 15 du Règlement de la FCC. Ces normes sont destinées à assurer une protection suffisante contre les interférences nuisibles dans une installation résidentielle. Cet équipement génère et utilise des fréquences radio qui, en cas d'installation et d'utilisation incorrectes, peuvent être à l'origine d'interférences nuisibles aux communications radio. Cependant, il n'est pas garanti que des interférences n'interviennent pas dans une installation particulière. Si cet équipement génère des interférences nuisibles à la réception radio ou télévision, ce qui peut être déterminé en éteignant et en rallumant l'appareil, l'utilisateur est invité à essayer de résoudre le problème de l'une des manières suivantes :

- Réorienter ou déplacer l'antenne de réception.
- Augmenter la distance entre l'équipement et le récepteur.
- Brancher l'équipement à une prise d'un circuit différent de celui auquel le récepteur est connecté.
- Consulter le revendeur ou un technicien expérimenté en radio/télévision.

Si nécessaire, l'utilisateur doit contacter le revendeur ou un technicien expérimenté en radio/télévision pour obtenir de plus amples informations. L'utilisateur peut s'appuyer sur le livret suivant, rédigé par la Commission fédérale des communications : How to Identify and Resolve Radio-TV Interference Problems (Comment identifier et résoudre les problèmes d'interférences radio-TV). Ce livret est disponible au bureau des publications du gouvernement américain, Washington, D.C., 20402, N° d'article 004-000-00345-4.

## DÉCLARATION DE CONFORMITÉ DU FOURNISSEUR

Cet appareil est conforme à la partie 15 des règles de la FCC. Son fonctionnement est soumis aux deux conditions suivantes : (1) cet appareil ne peut pas provoquer d'interférence nuisible, et (2) cet appareil doit accepter toute interférence reçue y compris du type pouvant créer un fonctionnement indésirable.

**Partie responsable pour les États-Unis :** Sharp NEC Display Solutions of America, Inc.  
**Adresse :** 3250 Lacey Rd, Ste 500  
Downers Grove, Illinois 60515  
**Tél. :** (630) 467-3000  
Type de produit : moniteur d'affichage  
Classification de l'équipement : périphérique de classe B  
Modèle : AS271F (AS271F / AS271F-BK)



**⚠ ATTENTION :** Vérifiez que le système de distribution comprend un disjoncteur de 120/240 V et 20 A (maximum).



# Précautions d'utilisation

## Consignes de sécurité et d'entretien







POUR UN FONCTIONNEMENT OPTIMAL,  
VEUILLEZ NOTER CE QUI SUIT POUR L'INSTALLATION  
ET L'UTILISATION DU MONITEUR COULEUR LCD :







### À propos des symboles

Ce manuel contient divers symboles visant à empêcher les blessures ou dommages. Leur définition est spécifiée ci-dessous. Assurez-vous d'en prendre connaissance avant de lire le manuel.







 <b>AVERTISSEMENT</b>	Si ce symbole n'est pas pris en compte et que l'appareil est utilisé de façon incorrecte, il est possible que des accidents surviennent, pouvant causer des blessures voire la mort.
 <b>ATTENTION</b>	Si ce symbole n'est pas pris en compte et que l'appareil est utilisé de façon incorrecte, il est possible que des blessures surviennent ou que les objets environnants soient endommagés.

### Exemples de symboles







	 Indique qu'un danger existe. Ce symbole indique que vous devez faire preuve de prudence car il existe un risque d'électrocution.
	 Indique qu'une action est interdite. Ce symbole indique une action interdite.
	 Indique qu'une action est obligatoire. Ce symbole indique que le cordon d'alimentation doit être débranché de la prise murale.

 <b>AVERTISSEMENT</b>	
1	 <p><b>DÉBRANCHER LE CORDON D'ALIMENTATION</b></p> <p>Débranchez le cordon d'alimentation en cas de défaillance du produit.</p> <p>Si vous remarquez de la fumée, une odeur ou des sons étranges, ou si le produit est tombé ou que son boîtier est cassé, éteignez-le, puis débranchez le cordon d'alimentation de la prise murale. Contactez votre revendeur pour bénéficier d'une réparation. N'essayez jamais de réparer vous-même le produit. Cela peut s'avérer dangereux.</p>
2	 <p><b>TENSION DANGEREUSE</b></p>  <p><b>NE PAS DÉMONTÉ</b></p>  <p><b>INTERDICTION</b></p> <p>Ni retirez ni n'ouvrez pas le boîtier du produit.</p> <p>Ne démontez pas le produit.</p> <p>Ce dernier contient des éléments à haute tension. L'ouverture ou le retrait du couvercle et la modification du produit peuvent vous exposer à des risques de décharges électriques, d'incendies ou autres.</p> <p>Confiez toutes les interventions de dépannage à un personnel technique qualifié.</p>
3	 <p><b>INTERDICTION</b></p> <p>N'utilisez pas le produit s'il présente des dommages structurels ou si sa base est fissurée.</p> <p>Si vous remarquez des dommages tels que des fissures, ou un déséquilibre anormal, confiez les interventions de dépannage à un personnel technique qualifié. Si utilisé dans un tel état, le produit est susceptible de tomber ou de provoquer des blessures.</p>

## **AVERTISSEMENT**

4	 <b>INTERDICTION</b>   <b>À FAIRE</b>	<p>Manipulez le cordon d'alimentation avec précaution.</p> <p>Tout endommagement peut provoquer un incendie ou une électrocution.</p> <ul style="list-style-type: none"> <li>• Ne placez pas d'objets lourds sur le cordon d'alimentation.</li> <li>• Ne le placez pas sous le produit.</li> <li>• Ne le couvrez pas à l'aide d'un tapis ou autre.</li> <li>• Ne modifiez pas le cordon.</li> <li>• N'utilisez jamais de force excessive pour le plier ou le tirer.</li> <li>• Ne chauffez pas le cordon.</li> </ul> <p>En cas d'endommagement du cordon (câbles centraux exposés, câbles cassés, etc.), mettez le produit hors tension, puis débranchez le cordon d'alimentation de la prise de courant. Demandez à votre revendeur de le remplacer.</p>
5	 <b>INTERDICTION</b>	<p>Ne touchez pas la prise si vous entendez du tonnerre.</p> <p>Vous pourriez vous exposer à des risques d'électrocution.</p>
6	 <b>À FAIRE</b>	<p>Utilisez le cordon d'alimentation fourni avec ce produit comme indiqué dans le tableau correspondant, et en employant la prise adaptée.</p> <p>Si aucun cordon d'alimentation n'a été fourni avec ce produit, contactez-nous. Dans tous les cas, utilisez celui dont le connecteur est adapté à la prise applicable.</p> <p>Un cordon d'alimentation compatible a préalablement fait l'objet d'une validation en matière de sécurité dans le pays d'achat.</p>
7	 <b>À FAIRE</b>   <b>INTERDICTION</b>	<p>Suivez les consignes ci-dessous lors de l'installation du produit.</p> <p>Pour transporter et installer le produit en toute sécurité, faites appel à autant de personnes que nécessaire.</p> <p>Reportez-vous aux instructions fournies avec le matériel de montage pour des informations détaillées.</p> <p>N'obstruez pas les aérations du produit. Le non-respect de celles-ci peut entraîner des dommages, électrocutions ou incendies.</p> <p>N'installez pas le produit dans les lieux suivants :</p> <ul style="list-style-type: none"> <li>• Espaces mal aérés.</li> <li>• Près d'un radiateur ou autre source de chaleur, et ne l'exposez pas à la lumière directe du soleil.</li> <li>• Dans une zone constamment soumise à des vibrations.</li> <li>• Dans un lieu poussiéreux, humide ou à proximité de graisses.</li> <li>• À l'extérieur.</li> <li>• Dans un endroit à haute température dont le niveau d'humidité change rapidement et où il existe des risques de condensation.</li> </ul> <p>Ne montez pas le produit dans une configuration ou une position qui n'est pas décrite dans ce manuel.</p> <p>Veuillez vérifier les Caractéristiques concernant la plage d'inclinaison disponible lors de l'installation du produit.</p>

## **AVERTISSEMENT**

<b>8</b>	 <b>INTERDICTION</b>   <b>À FAIRE</b>	<p>Évitez les chutes suites à un séisme ou autre.</p> <p>Pour éviter toute blessure ou que le produit ne tombe suite à un séisme ou autre, par exemple, et ne soit endommagé, assurez-vous de l'installer à un emplacement stable et de prendre les mesures nécessaires.</p> <ul style="list-style-type: none"> <li>Le produit doit être monté sur un support ou bras flexible (comme TUEV GS) capable de supporter son poids, afin d'éviter toute blessure ou dommage lié à une chute.</li> <li>Utilisez uniquement les vis retirées ou celles qui ont été fournies pour éviter d'endommager le produit et le support.</li> <li>Serrez toutes les vis (force recommandée : 98 - 137 N•cm) lors de l'installation. Des vis lâches sont susceptibles d'entraîner la chute du produit, et par conséquent des dommages ou blessures.</li> <li>La fixation du bras doit être effectuée par deux personnes ou plus si le produit ne peut pas être placé face vers le bas sur une surface non abrasive.</li> </ul> <p>Risques liés à l'instabilité</p> <p>Le produit est susceptible de tomber, et ainsi d'entraîner des blessures graves, voire mortelles. Pour éviter cela, il doit être solidement fixé au sol/mur, conformément aux instructions d'installation. De nombreuses blessures, en particulier pour les enfants, peuvent être évitées grâce à de simples précautions, telles que :</p> <ul style="list-style-type: none"> <li>Utilisez <b>TOUJOURS</b> des supports et méthodes d'installation recommandés par le fabricant du produit.</li> <li>Utilisez <b>TOUJOURS</b> des meubles capables de supporter le poids du produit.</li> <li>Assurez-vous <b>TOUJOURS</b> que le produit ne dépasse pas du bord du meuble sur lequel il est posé.</li> <li>Expliquez <b>TOUJOURS</b> aux enfants le danger que représente le fait de monter sur les meubles pour atteindre le produit ou ses commandes.</li> <li>Acheminez <b>TOUJOURS</b> les câbles connectés au produit de sorte à éviter toute chute ou manipulation non voulue.</li> <li>Ne placez <b>JAMAIS</b> un produit dans un endroit instable.</li> <li>Ne placez <b>JAMAIS</b> le produit sur des meubles élevés (par exemple, des armoires ou des bibliothèques) sans fixer le meuble et le produit à un support adapté.</li> <li>Ne placez <b>JAMAIS</b> le produit sur du tissu ou autre fabrique le séparant du meuble.</li> <li>Ne placez <b>JAMAIS</b> d'objets pouvant inciter les enfants à grimper sur le produit ou le meuble.</li> </ul> <p>Toutes ces instructions s'appliquent où que vous placiez le produit.</p>
<b>9</b>	 <b>INTERDICTION</b>	<p>Ne placez pas le produit sur une surface inclinée ou instable.</p> <p>Cela pourrait entraîner des risques de chute et de blessure.</p>
<b>10</b>	 <b>INTERDICTION</b>   <b>TENSION DANGEREUSE</b>	<p>N'insérez aucun objet dans les fentes du boîtier.</p> <p>Cela pourrait entraîner des chocs électriques, incendies ou pannes. Gardez les objets hors de portée des enfants et des bébés.</p> <p>Si des objets pénètrent dans le logement du boîtier, mettez le produit hors tension, puis débranchez le cordon d'alimentation de la prise de courant. Contactez votre revendeur pour bénéficier d'une réparation.</p>
<b>11</b>	 <b>NE PAS MOUILLER</b>	<p>Ne renversez pas de liquides dans le boîtier et n'utilisez pas le produit près d'une source d'eau.</p> <p>Éteignez immédiatement le produit et débranchez-le de la prise murale. Contactez ensuite un technicien qualifié. Ne pas procéder ainsi pourrait provoquer une décharge électrique ou un incendie.</p>













## AVERTISSEMENT

12	 INTERDICTION	N'utilisez pas de spray inflammable pour faire la poussière. Cela pourrait provoquer un incendie.
----	---	--





## ATTENTION

1	 <b>À FAIRE</b>  <b>NE PAS TOUCHER AVEC LES MAINS MOUILLÉES</b>  <b>DÉBRANCHER LE CORDON D'ALIMENTATION</b>  <b>TENSION DANGEREUSE</b>	<p>Manipulation du cordon d'alimentation</p> <p>Manipulez le cordon d'alimentation avec précaution. Tout endommagement peut provoquer un incendie ou une électrocution.</p> <ul style="list-style-type: none"> <li>Assurez-vous d'insérer fermement le cordon d'alimentation dans la borne d'entrée CA du moniteur.</li> <li>Vérifiez qu'il ne peut pas être retiré trop aisément.</li> <li>Ne branchez et débranchez jamais le cordon si vos mains sont mouillées.</li> <li>Pour le débrancher, tirez sur sa tête</li> <li>Débranchez toujours le cordon d'alimentation avant de nettoyer le produit. Essayez régulièrement le cordon à l'aide d'un chiffon sec.</li> <li>Avant de déplacer le produit, assurez-vous qu'il est éteint et que tous ses câbles sont débranchés.</li> <li>Si vous prévoyez de ne pas utiliser le produit pendant une période prolongée, débranchez-le.</li> <li>Lorsque vous utilisez cet équipement, le cordon d'alimentation doit être relié à la terre. Si ce n'est pas le cas, des électrocutions peuvent se produire. Assurez-vous donc que cette opération a bien été effectuée.</li> </ul>
2	 <b>À FAIRE</b>	<p>Confirmez que le système de distribution du bâtiment fournit un disjoncteur 120/240 V, 20 A (maximum).</p>
3	 <b>INTERDICTION</b>	<p>Ne grimpez pas sur le meuble où se trouve le produit. N'utilisez pas de table à roulettes à moins que celles-ci soient correctement bloquées. Toute chute du produit peut entraîner dommages ou blessures.</p>
4	 <b>À FAIRE</b>	<p>Installation, retrait et ajustement du support.</p> <ul style="list-style-type: none"> <li>Manipulez le produit avec précaution lorsque vous tirez le support : vous pourriez vous coincer les doigts.</li> <li>Assurez-vous de tenir fermement le support du moniteur pendant que vous retirez les vis pour éviter que le support du moniteur ne tombe. Cela pourrait entraîner des blessures.</li> <li>Avant de procéder à une rotation, déconnectez tous les câbles. Si vous ne le faites pas, vous vous exposerez à des risques de blessure et d'endommagement du produit.</li> <li>Pour pivoter l'écran, élevez-le au maximum et inclinez-le autant que possible. Sinon, vous risquez de vous blesser ou de le faire tomber.</li> </ul>
5	 <b>INTERDICTION</b>	<p>Ne poussez pas le produit.</p> <p>Toute chute du produit peut entraîner dommages ou blessures.</p>
6	 <b>INTERDICTION</b>	<p>Évitez tout impact sur l'écran LCD. Cela pourrait entraîner des blessures ou des dommages.</p>
7	 <b>À FAIRE</b>	<p>Employez cet équipement dans des environnements où la lumière peut être contrôlée, afin d'éviter les reflets.</p>



## ATTENTION

8	 INTERDICTION	Ne connectez pas d'écouteurs ou de casque au produit si vous les portez. En fonction du volume, ceci pourrait affecter votre audition.
9	 INTERDICTION	Le sac en plastique recouvrant le produit n'est pas un jouet. Ne l'utilisez jamais dans un quelconque autre but. Ce sac ne doit jamais être mis sur la tête, ni recouvrir le nez ou la bouche. Cela vaut aussi bien pour vous que pour tout autre utilisateur. Gardez-le hors de portée des enfants et des bébés.
10	 À FAIRE	Afin de garantir le bon fonctionnement du produit, nettoyez les orifices situés à l'arrière du boîtier au moins une fois par an, pour en retirer toute poussière ou saleté. Sinon, cela pourrait entraîner des risques de choc électrique ou endommager le produit.

### **Persistence de l'image**

La persistance de l'image se manifeste lorsqu'une image résiduelle reste visible sur l'écran. Contrairement aux moniteurs à tube cathodique, la persistance de l'image sur les moniteurs LCD n'est pas permanente. Il est toutefois recommandé de ne pas afficher d'image fixe pendant une trop longue période.

Pour remédier à la persistance de l'image, mettez le moniteur hors tension pendant une durée égale à celle de l'affichage de l'image précédemment affichée. Par exemple, si une image est restée affichée à l'écran pendant une heure et qu'une image résiduelle est présente, le moniteur doit être mis hors tension pendant une heure.

**REMARQUE :** Comme avec tous les équipements d'affichage personnels, nous recommandons de configurer un économiseur s'initialisant à chaque fois que l'écran est en veille, ou d'éteindre le moniteur lorsqu'il n'est pas utilisé.

## Ergonomie

### UNE POSITION ET UN RÉGLAGE CORRECTS DU MONITEUR PEUVENT RÉDUIRE LA FATIGUE DES YEUX, DES ÉPAULES ET DE LA NUQUE. APPLIQUEZ CE QUI SUIT POUR POSITIONNER LE MONITEUR :

Pour obtenir l'ergonomie maximale, nous recommandons ce qui suit :

- Pour profiter de performances optimales, laissez le moniteur chauffer pendant 20 minutes. Évitez d'afficher des images fixes pendant de longues périodes, car cela peut occasionner une rémanence (ou persistance) de l'image à l'écran.
- Réglez la hauteur du moniteur pour que le haut de l'écran soit au niveau ou légèrement au-dessous du niveau des yeux. Vos yeux doivent pointer légèrement vers le bas pour regarder le milieu de l'écran.
- Positionnez le moniteur au minimum à 40 cm et au maximum à 70 cm de vos yeux. 50 cm est la distance optimale.
- Reposez vos yeux chaque heure, pendant 5 à 10 minutes, en fixant un objet situé à au moins 6 mètres.
- Placez le moniteur à un angle de 90° par rapport aux fenêtres et autres sources de lumière pour réduire au maximum les reflets et l'éblouissement. Réglez l'inclinaison du moniteur pour que l'éclairage du plafond ne se reflète pas sur l'écran.
- Si une lumière réfléchi rend la vision de l'écran difficile, utilisez un filtre antireflet.
- Réglez les commandes de luminosité et de contraste du moniteur pour améliorer la lisibilité.
- Utilisez un support de documents placé près de l'écran.
- Positionnez ce que vous regardez le plus souvent (votre écran ou vos documents de référence) directement devant vous pour réduire les mouvements de la tête lorsque vous utilisez votre clavier.
- Clignez souvent des yeux. De telles actions permettent de réduire la tension oculaire. Consultez votre ophtalmologue. Faites régulièrement examiner vos yeux.
- Pour éviter la fatigue des yeux, réglez la luminosité sur une valeur modérée. Placez une feuille de papier blanche à côté de l'écran LCD pour vérifier la luminance.
- Ne placez pas la commande de contraste sur son réglage maximum.
- Utilisez les commandes de taille et de position préprogrammées avec des signaux standard.
- Utilisez le réglage couleur préprogrammé.
- Utilisez des signaux non entrelacés.
- N'utilisez pas du bleu primaire sur un fond sombre car cela rend la lecture difficile et peut occasionner une fatigue oculaire par un contraste insuffisant.

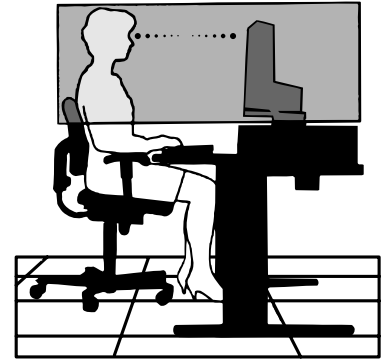

Pour obtenir des informations détaillées sur la configuration d'un environnement de travail sain, envoyez un courrier à American National Standard for Human Factors Engineering of Computer Workstations - ANSI/HFES 100-2007 - The Human Factors Society, Inc. P.O. Box 1369, Santa Monica, California 90406, États-Unis.

## Nettoyage de l'écran LCD

- Essuyez l'écran LCD avec précaution à l'aide d'un chiffon doux lorsque cela est nécessaire.
- Nettoyez l'écran LCD avec un chiffon non pelucheux et non abrasif. N'utilisez pas de solution de nettoyage ou de nettoyant pour vitres.
- Ne frottez pas l'écran LCD avec une matière rugueuse.
- N'exercez aucune pression sur l'écran LCD.
- N'utilisez pas de nettoyant à base d'alcool sous peine d'endommager ou de décolorer la surface LCD.

## Nettoyage du boîtier

- Débranchez l'alimentation électrique.
- Essuyez délicatement le boîtier avec un chiffon doux.
- Pour nettoyer le boîtier, imbitez le chiffon avec un détergent neutre et de l'eau, essuyez le boîtier et séchez avec un chiffon sec.

**REMARQUE :** N'utilisez PAS de diluant au benzène, de détergent alcalin, de détergent à base d'alcool, de nettoyant pour vitres, de cire, de vernis, de lessive ou d'insecticide. Le boîtier ne doit pas être mis en contact avec du caoutchouc ou du vinyle pendant une période de temps prolongée. Ces types de liquides et de matériaux peuvent détériorer la peinture.

# Caractéristiques du produit

- **Encombrement réduit**

Convient parfaitement aux espaces restreints sans qu'il soit nécessaire de faire de compromis sur la taille ou la qualité de l'écran.

- **Systèmes de contrôle des couleurs**

Permet de régler les couleurs à l'écran et de personnaliser la précision des couleurs de votre moniteur selon diverses normes.

- **Commandes OSD (On-Screen Display)**

Vous permet de régler facilement et rapidement tous les éléments de l'image de l'écran via des menus à l'écran simples à utiliser.

- **Réglage Auto. sans intervention (entrée analogique seulement)**

Règle automatiquement les paramètres optimaux du moniteur suite à la configuration initiale.

- **Fonctions ErgoDesign**

Ces fonctions ergonomiques avancées permettent d'améliorer l'environnement de travail, de protéger la santé de l'utilisateur et de réaliser des économies. Celles-ci comprennent un support articulé, ainsi que des commandes OSD d'ajustement rapide des images et de réduction des émissions.

- **Plug and Play**

La solution Microsoft® avec le système d'exploitation Windows® facilite la configuration et l'installation en obtenant les données techniques du moniteur (comme le format et les résolutions d'écran acceptés), optimisant ainsi automatiquement les performances d'affichage.

- **Système de gestion intelligente de la consommation d'énergie (IPM)**

Procure des méthodes d'économie d'énergie novatrices qui permettent au moniteur de passer à un niveau de consommation d'énergie plus faible lorsqu'il est allumé mais non utilisé, économisant deux tiers des coûts énergétiques, réduisant les émissions et diminuant les coûts de conditionnement d'air du lieu de travail.

- **Technologie à fréquences multiples**

Règle automatiquement le moniteur à la fréquence de la carte vidéo, affichant ainsi la résolution requise.

- **Capacité FullScan (balayage complet)**

Cette fonction permet d'afficher des images de diverses résolutions sur la totalité de l'écran, afin d'augmenter considérablement leur taille.

- **Interface de montage à la norme VESA**

Permet aux utilisateurs de fixer leur moniteur MultiSync sur tout support ou bras de montage au standard VESA.

- **Fonction BLUE LIGHT BAS**

Permet de réduire considérablement la lumière bleue et la tension oculaire (reportez-vous à la [page 30](#)).

- **Absence de scintillement**

Un système de rétroéclairage spécial réduit le scintillement afin d'amoindrir la tension oculaire.

# Chapitre 1 Installation

Ce chapitre aborde les points suivants :

- ⇒ “Noms et fonctions des pièces” à la page 14
- ⇒ “Connexions” à la page 16
- ⇒ “Configuration” à la page 17
- ⇒ “Installation du bras flexible” à la page 19

# Noms et fonctions des pièces

## Panneau de configuration

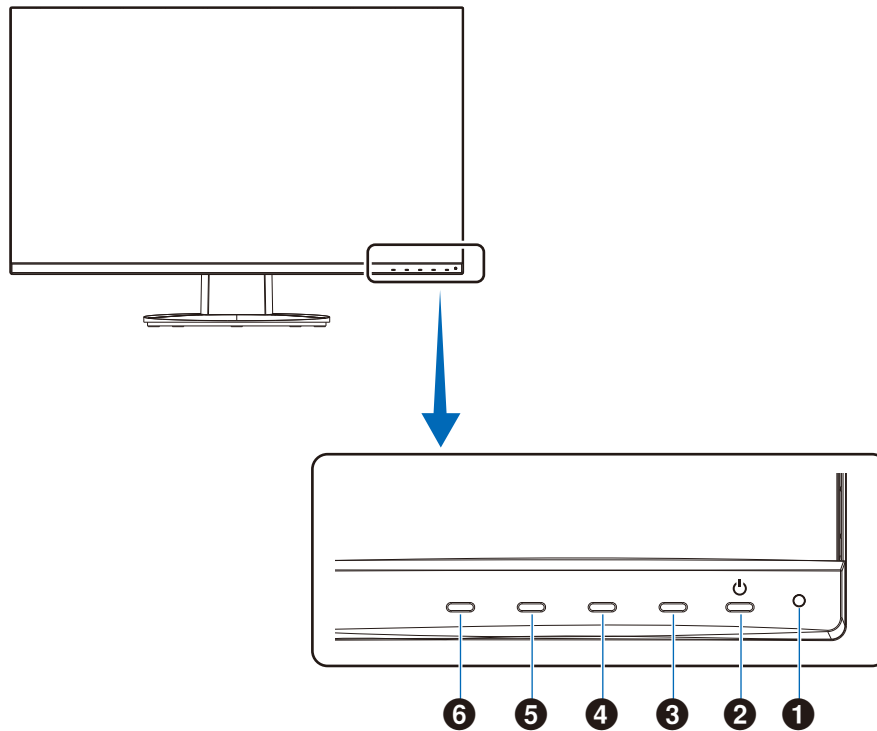

Élément	Description
<b>1 Voyant</b>	Permet de déterminer si le moniteur est sous tension.
<b>2 Alimentation</b>	Permet d'allumer ou d'éteindre le moniteur.
<b>3 Bouton EXIT</b>	Si le menu OSD est fermé, le menu ENTREE VIDEO s'ouvre (avec l'option d'entrée AUTO, le moniteur sélectionne automatiquement l'entrée de signal active). Si le menu OSD est ouvert, les sous-menus et le menu principal sont fermés.
<b>4 Bouton UP</b>	Si le menu OSD est fermé, le menu [LUMINOSITE] s'ouvre. Si le menu OSD est ouvert, l'écran défile vers la droite ou augmente les valeurs des paramètres.
<b>5 Bouton DOWN</b>	Si le menu OSD est fermé, le menu [VOLUME] s'ouvre. Si le menu OSD est ouvert, l'écran défile vers la gauche ou diminue les valeurs des paramètres.
<b>6 Bouton ENTER</b>	Si le menu OSD est fermé, le menu OSD s'ouvre. Si le menu OSD est ouvert, l'icône de fonction est sélectionnée.



## Panneau des connexions

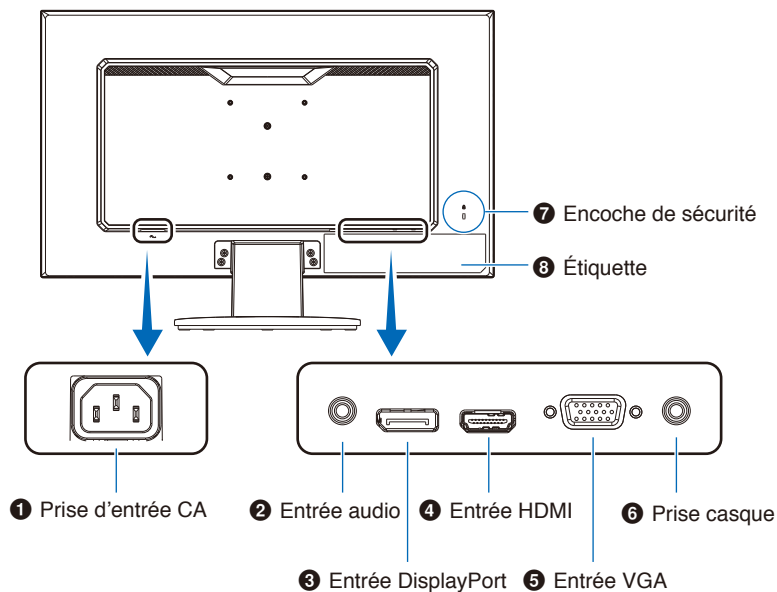

### 1 Prise d'entrée CA

Permet de connecter le cordon d'alimentation fourni avec le moniteur.

### 2 Entrée audio

Permet de recevoir le signal audio provenant d'un équipement externe, tel qu'un ordinateur ou un lecteur.

### 3 Entrée DisplayPort

Permet de recevoir des signaux DisplayPort numériques.

### 4 Entrée HDMI

Permet de recevoir des signaux HDMI.

### 5 Entrée VGA (mini D-Sub 15 broches)

Permet de recevoir des signaux RGB analogiques.

### 6 Prise casque

Permet de connecter des écouteurs.

### 7 Encoche de sécurité

Verrou de protection antivol compatible avec les équipements et câbles de sécurité Kensington.

Pour obtenir des informations supplémentaires sur les produits, rendez-vous sur le site Web de Kensington.

### 8 Étiquette

# Connexions

## Connecteurs d'entrée vidéo

- VGA (mini D-Sub 15 broches) : connexion de signal vidéo analogique à un ordinateur. Vidéo uniquement.
- HDMI : connexion de signaux audio et vidéo numériques haute définition à un ordinateur, lecteur multimédia, lecteur Blu-ray, console de jeu, etc.
- DisplayPort : connexion de signaux vidéo et audio numériques haute définition à un ordinateur.

## Connexion vidéo

Le type de connexion vidéo disponible dépend de la carte graphique de l'ordinateur.

Le tableau ci-dessous présente la fréquence du signal par défaut pour chaque type de connexion. Toutefois, il se peut que certaines cartes graphiques ne prennent pas en charge les résolutions requises pour une reproduction fidèle des images avec la connexion sélectionnée. Le moniteur ajuste automatiquement la fréquence du signal, afin d'afficher une image de bonne qualité.

<Résolutions prises en charge>

Résolution		Fréquence verticale	Type de balayage	Remarques
H	V			
640	x 480	60/72/75 Hz	p	
720	x 400	70 Hz	p	
720	x 480	60 Hz	p	
800	x 600	56/60/72/75 Hz	p	SVGA
1024	x 768	60/70/75 Hz	p	XGA
1280	x 720	50/60 Hz	p	720p
1280	x 960	60/75 Hz	p	
1280	x 1024	60/75 Hz	p	SXGA
1440	x 900	60 Hz	p	
1680	x 1050	60 Hz	p	
1920	x 1080	50/60 Hz	p	1080p, recommandé (60 Hz)

*p* : progressif

**REMARQUE :** Si la résolution choisie n'est pas la résolution native du moniteur, l'image est étirée horizontalement ou verticalement afin de l'afficher en mode plein écran. Ceci est normal avec les écrans plats.

## Connexion à un ordinateur via HDMI

- Pour émettre le son, sélectionnez [SON] - [ENTREE SON] - [HDMI] dans le menu OSD.
- Utilisez un câble HDMI comportant le logo HDMI.
- Une fois l'ordinateur allumé, le signal peut prendre un certain temps avant d'apparaître.
- Certaines cartes graphiques ou pilotes vidéo risquent de ne pas afficher correctement les images.
- Si le moniteur est allumé après la mise sous tension de l'ordinateur connecté, il se peut qu'aucune image ne s'affiche. Dans ce cas, éteignez l'ordinateur, puis rallumez-le.

## Connexion d'un ordinateur en DisplayPort

- Pour émettre le son, sélectionnez [SON] - [ENTREE SON] - [DISPLAYPORT] dans le menu OSD.
- Utilisez un câble DisplayPort avec le logo de conformité DisplayPort.
- Une fois l'ordinateur allumé, le signal peut prendre un certain temps avant d'apparaître.
- Lors du raccordement d'un câble DisplayPort à un composant équipé d'un adaptateur de conversion des signaux, il est possible qu'aucune image n'apparaisse.
- Certains câbles DisplayPort sont équipés d'un dispositif de verrouillage. Lorsque vous retirez le câble, appuyez sur le bouton du dessus pour le déverrouiller.
- Si le moniteur est allumé après la mise sous tension de l'ordinateur connecté, il se peut qu'aucune image ne s'affiche. Dans ce cas, éteignez l'ordinateur, puis rallumez-le.

## Configuration

Pour obtenir des informations relatives au contenu, consultez le manuel fourni dans l'emballage.

Les accessoires inclus dépendent de l'endroit où le moniteur est expédié.

### Pour fixer le socle de base au socle du moniteur LCD :

1. Placez le moniteur face vers le bas sur une surface non abrasive.
2. Fixez le socle de base au col du support. Serrez la vis sur la partie inférieure du socle de base.

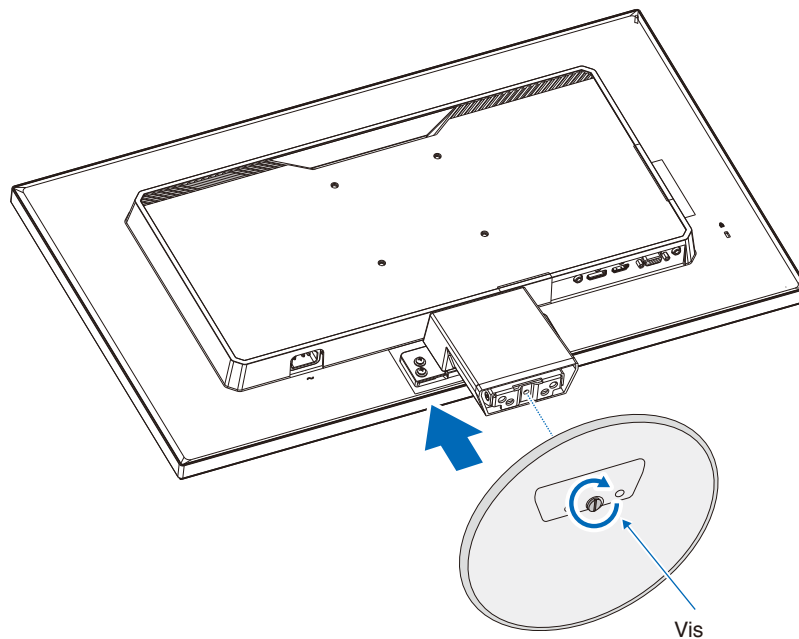

Pour connecter le moniteur LCD à votre système, suivez ces instructions :

**REMARQUE :** Lisez la rubrique “Précautions d’utilisation” à la page 3 avant l’installation.

1. Éteignez votre ordinateur.
2. Placez le moniteur face vers le bas sur une surface non abrasive.
3. Permet de connecter les écouteurs au moniteur.

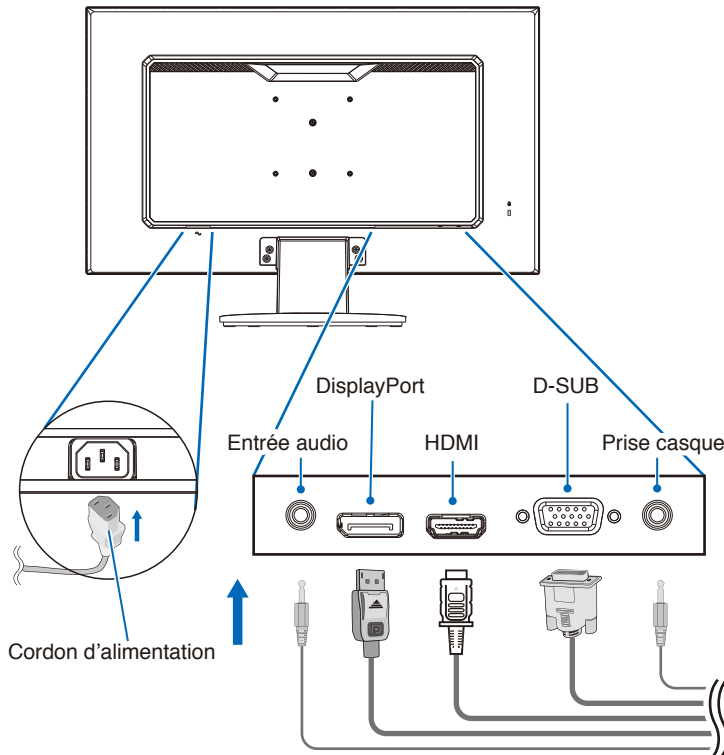

**ATTENTION :** Utilisez les câbles fournis avec ce moniteur pour éviter tout problème en matière de réception (radio et télévision).

Le câble de signal blindé mini D-Sub 15 broches doit être utilisé en association avec un noyau.

Avec les ports HDMI et DisplayPort, employez un câble de signal blindé.

L'utilisation d'autres types de câbles et d'adaptateurs peut provoquer des interférences avec la réception radio et télévision.

**⚠ ATTENTION :** • Ne connectez pas d'écouteurs ou de casque au moniteur si vous les portez. En fonction du volume, ceci pourrait affecter votre audition.

**REMARQUE :** • Si vous placez le curseur du volume ou de l'égaliseur ailleurs qu'au centre, il est possible que la tension de sortie de la prise casque augmente, ainsi que la pression acoustique.  
• Utilisez un câble audio sans résistance intégrée afin de ne pas réduire le volume.  
• une mauvaise connexion peut entraîner un fonctionnement anormal, endommager des composants, nuire à la qualité d'affichage de l'écran LCD ou réduire la durée de vie de ce dernier.

4. Connectez le cordon d'alimentation à une prise de courant.

**REMARQUE :** • Reportez-vous à la section **Attention** de ce manuel pour sélectionner le cordon d'alimentation CA adapté (voir page 1).

• Assurez-vous que le moniteur est alimenté correctement. Référez-vous à la rubrique “Alimentation” au “Chapitre 4 Caractéristiques” à la page 27.

5. Allumez le moniteur en appuyant sur le bouton , puis allumez l'ordinateur.

**REMARQUE :** Si vous rencontrez des problèmes, veuillez vous reporter à la section Résolution des problèmes du présent manuel (voir page 24).

## Réglage du support

Saisissez le moniteur de chaque côté, puis ajustez son inclinaison.

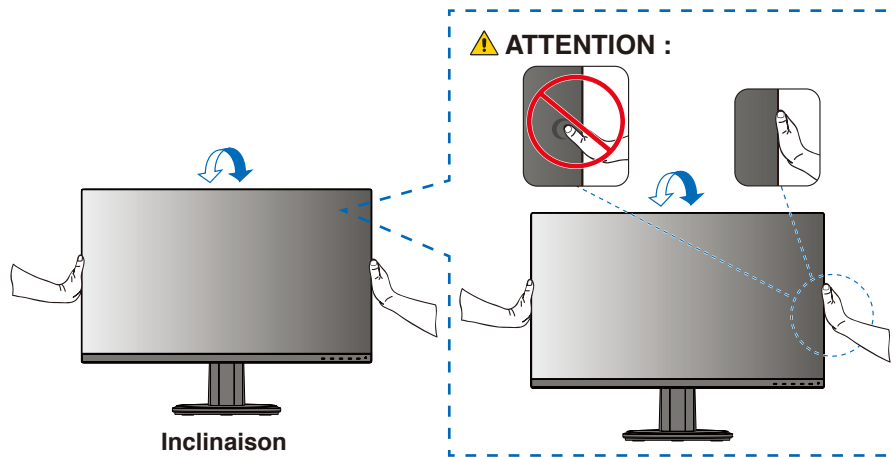

## Installation du bras flexible

Ce moniteur est conçu pour être utilisé avec un bras flexible. Contactez-nous pour obtenir des informations supplémentaires. Suivez les instructions du fabricant pour le montage de l'écran. Retirez le socle du moniteur avant le montage.

**ATTENTION :** Afin de respecter les exigences de sécurité, le moniteur doit être monté sur un bras pouvant supporter son poids. Consultez les caractéristiques : "AS271F" à la page 28.

## Démontage du support du moniteur pour le montage

**REMARQUE :** Manipulez le produit avec soin lors du retrait du support du moniteur.

1

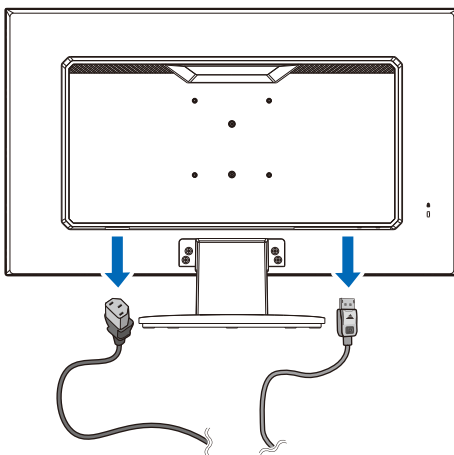

2

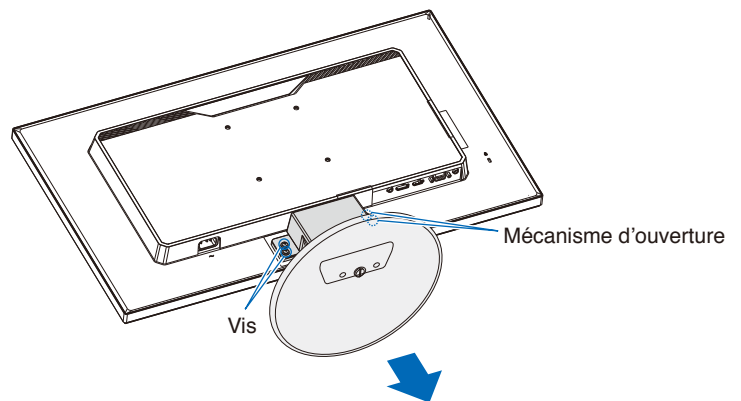

## Montage du bras flexible

À l'aide de 4 vis conformes aux spécifications ci-dessous, fixez le bras au moniteur.

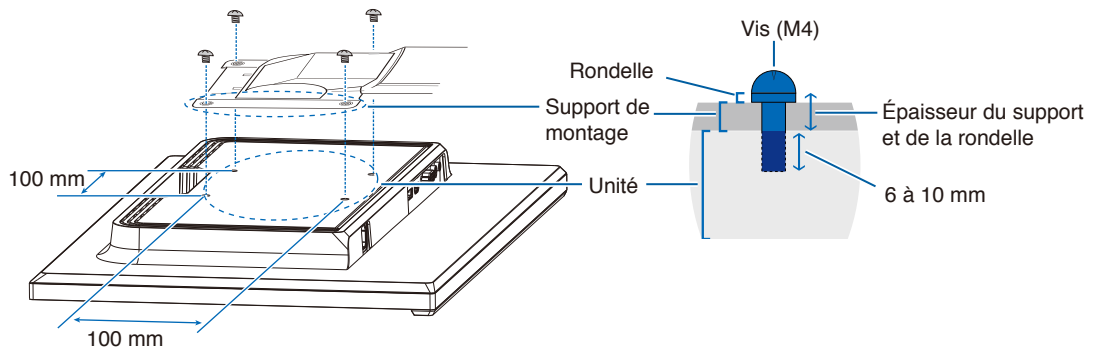

Figure F.1

- ⚠ ATTENTION :**
- Le moniteur doit être uniquement utilisé avec un bras homologué (par exemple, portant la marque TUEV GS).
  - Serrez toutes les vis (force de vissage recommandée : 98 à 137 N•cm).
  - La fixation du bras doit être effectuée par deux personnes ou plus si le moniteur ne peut pas être placé face vers le bas sur une surface non abrasive.

## Chapitre 2 **Fonctionnement de base**

Ce chapitre aborde les points suivants :

- ⇒ “Utilisation des commandes OSD” à la page 22
- ⇒ “Modification des signaux d’entrée” à la page 23
- ⇒ “Couleurs des indicateurs LED et gestion de l’alimentation” à la page 23

# Utilisation des commandes OSD

Le bouton de commande OSD (On-screen Display - Affichage à l'écran) sur la face avant du moniteur fonctionne comme suit :

- Pour accéder au menu OSD, appuyez sur le bouton **ENTER**.

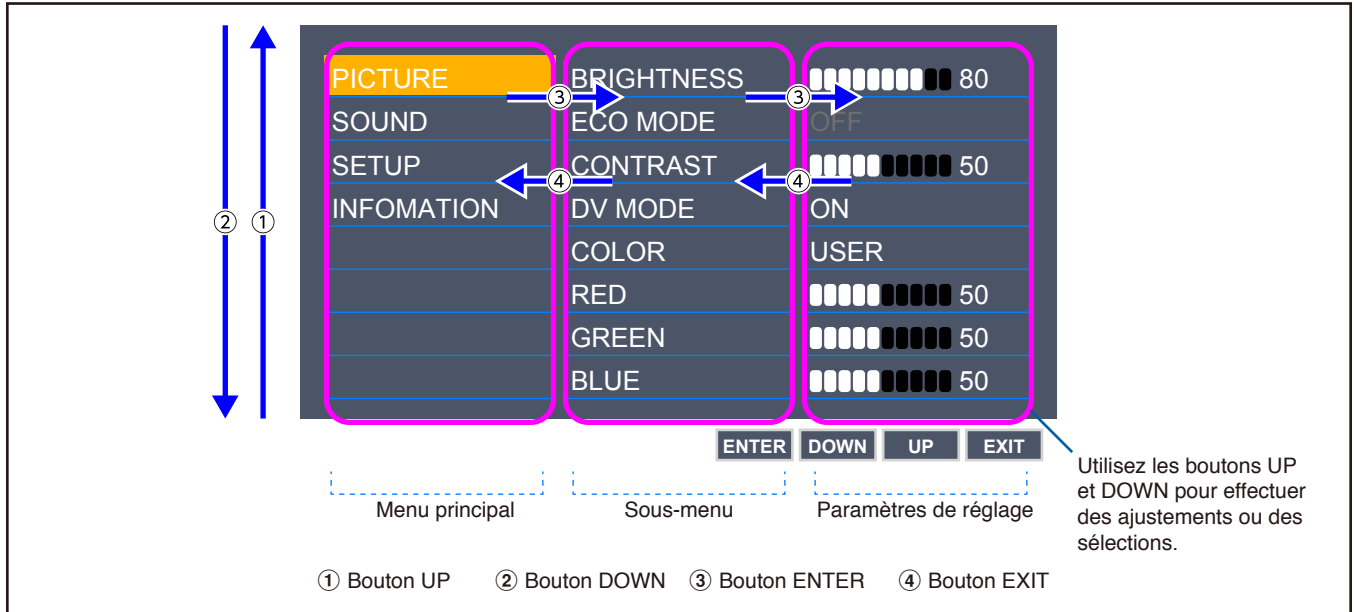

Vous trouverez ci-dessous un bref résumé de l'emplacement des commandes sous chaque élément de menu. Vous trouverez des tableaux reprenant toutes les options disponibles dans le menu OSD dans la partie "[Annexe A Liste des commandes OSD](#)" à la page 29.

**IMAGE** : permet de sélectionner un mode d'image par défaut ou ajustez manuellement les paramètres de couleur.

**SON** : permet de sélectionner une source audio et réglez le volume.

**CONFIGURATION** : permet de définir l'heure, la position, la réponse et la langue de l'OSD.

**INFORMATIONS** : affiche les informations système et du moniteur.



# Modification des signaux d'entrée

## Modification des signaux d'entrée

Pour modifier le signal d'entrée, appuyez sur le bouton **EXIT**.

**REMARQUE :** L'option AUTO permet au moniteur de sélectionner l'entrée de signal active automatiquement.

### Contenu HDCP

Le procédé HDCP permet d'empêcher la copie non autorisée de données vidéo transmises via un signal numérique. Si vous ne parvenez pas à afficher du contenu via des entrées numériques, ceci ne signifie pas nécessairement que le moniteur ne fonctionne pas correctement. Lorsque le procédé HDCP est employé, il est possible que du contenu soit protégé et qu'il ne s'affiche pas, conformément aux réglementations liées. Ce contenu correspond généralement aux Blu-ray/DVD, programmes télévisés et programmes en streaming proposés dans le commerce.

# Couleurs des indicateurs LED et gestion de l'alimentation

Cette fonction permet de réduire automatiquement la consommation d'énergie par le moniteur lorsque le clavier et la souris n'ont pas été utilisés depuis un certain temps.

Mode	Voyant lumineux	Consommation d'énergie	Situation
Fonctionnement maximal	Bleu	Environ 24 W	Toutes les fonctionnalités sont opérationnelles.
Fonctionnement normal	Bleu	Environ 14 W	Paramètre par défaut.
Mode d'économie d'énergie	Orange	0,30 W	Aucune entrée de signal vidéo n'est associée au moniteur depuis un certain temps.
Mode Arrêt	Éteint	0,28 W	Éteignez le moniteur à l'aide du bouton $\phi$ .

**REMARQUE :**

- La consommation d'énergie dépend des paramètres définis dans le menu OSD et du périphérique connecté au moniteur.
- Cette fonction est compatible avec les ordinateurs équipés de la fonctionnalité VESA DPM.

## Chapitre 3 Dépannage

Ce chapitre aborde les points suivants :

- ⇒ “Problèmes d’affichage des images et de signal vidéo” à la page 25
- ⇒ “Problèmes matériels” à la page 26
- ⇒ “Persistance de l’image” à la page 26

# Problèmes d'affichage des images et de signal vidéo

## Aucune image ne s'affiche

- Assurez-vous que le câble de signal est correctement connecté au moniteur et à l'ordinateur.
- Assurez-vous qu'aucun adaptateur de conversion DisplayPort n'est connecté. Le moniteur ne prend pas en charge l'adaptateur de conversion DisplayPort.
- Assurez-vous que la carte graphique de l'ordinateur est correctement positionnée dans son emplacement.
- Assurez-vous que le moniteur et l'ordinateur sont en marche.
- Vérifiez que la résolution sélectionnée pour la carte graphique ou le système est bien prise en charge. En cas de doute, consultez le manuel de la carte graphique ou du système pour savoir comment modifier la résolution.
- Vérifiez la compatibilité et la fréquence de signal recommandées pour votre moniteur et votre carte graphique.
- Vérifiez que les broches du connecteur sont intactes.
- Le moniteur est peut-être en mode d'économie d'énergie. Le moniteur se met automatiquement en veille s'il ne détecte plus de signal vidéo après une durée prédéfinie.

## L'image est instable, floue ou moirée

- Assurez-vous que le câble de signal est correctement connecté au moniteur et à l'ordinateur.
- Utilisez les commandes de réglage OSD pour mettre au point et ajuster l'affichage en augmentant ou en diminuant la valeur [PHASE]. Lorsque le mode est modifié, il est possible que les paramètres d'affichage OSD doivent être ajustés.
- Vérifiez la compatibilité et la fréquence de signal recommandées pour votre moniteur et votre carte graphique.
- Débranchez le câble DisplayPort et appuyez sur le bouton [ENTER] pendant que « PAS DE SIGNAL » est affiché. Lorsque [DP LONG CABLE] est affiché, réglez la valeur OSD à l'aide du bouton [DOWN] et du bouton [UP] et appuyez sur le bouton [ENTER] et le bouton [EXIT]. Branchez le câble DisplayPort et vérifiez l'image.

## L'image ne s'affiche pas correctement

- Utilisez les commandes de réglage OSD ([POSITION H], [POSITION V], [HORLOGE] et [PHASE]). (Entrée analogique uniquement).
- Utilisez les fonctions [REGLAGE AUTO]. (Entrée analogique uniquement).

## La luminosité de l'image est insuffisante

- Vérifiez que [ECO MODE] est désactivé.
- Assurez-vous que le câble de signal est correctement connecté au moniteur et à l'ordinateur.
- La dégradation de la luminosité LCD se produit après une utilisation prolongée ou des conditions de froid extrême.
- Si la luminosité fluctue, assurez-vous que le [DV MODE] est [ARRÊT] (désactivé).

## La résolution choisie ne s'affiche pas correctement

- Si la résolution que vous choisissez est supérieure ou inférieure à une plage, la fenêtre « HORS LIMITE » s'affiche. Définir la résolution prise en charge sur l'ordinateur connecté.

## Variations de la luminosité avec le temps

- Désactivez [DV MODE] et réglez la luminosité.

**REMARQUE :** Lorsque [DV MODE] est [MARCHE] (activé), le moniteur règle automatiquement le niveau de luminosité en fonction du signal vidéo.

## Pas de vidéo

- Si aucune vidéo n'apparaît à l'écran, éteignez et rallumez le bouton .
- Assurez-vous que l'ordinateur n'est pas en mode d'économie d'énergie (touchez le clavier ou la souris).

# Problèmes matériels

---

## Le bouton ne répond pas

- Débranchez, de la prise secteur, le cordon d'alimentation du moniteur pour éteindre et réinitialiser ce dernier.

## Le message « HORS LIMITE » s'affiche (l'écran est vierge ou n'affiche que des images indistinctes)

- L'image est incomplète (des pixels manquent) et le message d'avertissement « HORS LIMITE » est affiché : la fréquence du signal ou la résolution est trop élevée. Choisissez un mode pris en charge.
- L'avertissement « HORS LIMITE » est affiché sur un écran vide : la fréquence du signal est hors limites. Choisissez un mode pris en charge.

## Le voyant du moniteur n'est pas allumé.

- Vérifiez que le cordon d'alimentation est correctement branché au moniteur et à la prise secteur, et que l'interrupteur d'alimentation est allumé.
- Activez [INDICATEUR ALIM].

## Pas de son

- Vérifiez que le câble des haut-parleurs est correctement branché.
- Vérifiez que le son n'est pas désactivé
- Vérifiez que le volume n'est pas réglé au minimum.
- Vérifiez si l'ordinateur prend en charge les signaux audio DisplayPort ou HDMI.
- Vérifiez la fonction [ENTREE SON] sélectionnée avec DisplayPort ou HDMI.

# Persistance de l'image

---

Avec la technologie LCD, il est possible qu'un phénomène appelé « persistance de l'image » survienne. Elle se manifeste lorsqu'une image résiduelle reste visible sur l'écran. Contrairement aux moniteurs à tube cathodique, la persistance de l'image sur les moniteurs LCD n'est pas permanente. Il est toutefois recommandé de ne pas afficher d'image fixe pendant une trop longue période.

Pour remédier à la persistance de l'image, mettez le moniteur hors tension pendant une durée égale à celle de l'affichage de l'image précédemment affichée. Par exemple, si une image est restée affichée à l'écran pendant une heure et qu'une image résiduelle est présente, le moniteur doit être mis hors tension pendant une heure.

**REMARQUE :** Comme avec tous les équipements d'affichage personnels, nous recommandons de configurer un économiseur s'initialisant à chaque fois que l'écran est en veille, ou d'éteindre le moniteur lorsqu'il n'est pas utilisé.

## Chapitre 4

# Caractéristiques

Ce chapitre aborde les points suivants :

⇒ “AS271F” à la page 28

# AS271F

Caractéristiques du moniteur		AccuSync AS271F	Remarques
Module LCD	Diagonal : Dimensions de l'image visible : Résolution native :	68,58 cm / 27 cm 68,58 cm / 27 cm 1 920 x 1 080, 60 Hz	Matrice active ; affichage à cristaux liquides (LCD) à film transistor fin (TFT) ; pas 0,311 mm ; luminance normale de blanc de 250 cd/m <sup>2</sup> ; rapport normal de contraste de 1000:1, (rapport de contraste 5000:1, DV MODE activé).
Signal d'entrée			
VGA :	Câble mini D-Sub 15 broches :	RGB analogique Synchronisation	0,7 Vp-p / 75 ohms Synchronisation séparée du niveau TTL Positif/Négatif
DisplayPort :	Connecteur Mini-DisplayPort :	RGB numérique	Jusqu'à 1 920 x 1 080 à 60 Hz, DisplayPort 1.1a (HDCP 1.3)
HDMI :	Connecteur HDMI :	RGB numérique, YUV numérique	Jusqu'à 1 920 x 1 080 à 60 Hz, HDMI (HDCP 1.4)
Couleurs d'affichage		16777216	Suivant la carte graphique utilisée.
Plage de synchronisation	Horizontale : Verticale :	31,5 à 83,0 kHz 50 à 75 Hz	Automatiquement Automatiquement
Angle de vue	Gauche/Droite : Haut/Bas :	±89° (CR > 10) ±89° (CR > 10)	
Délai de réponse		6 ms (Moy. Gris à Gris)	
Zone d'affichage active	Horiz. : Vert. :	597.9 mm / 23.5 pouces 336.3 mm / 13.2 pouces	
AUDIO			
Entrée audio :	Mini jack STÉRÉO : Connecteur DisplayPort : Connecteur HDMI :	Audio analogique Audio numérique Audio numérique	Stéréo G/D 500 mV rms 20 Kohm PCM 2 ch 32, 44,1, 48 kHz (16/20/24 bits) PCM 2 ch 32, 44,1, 48 kHz (16/20/24 bits)
Sortie casque :	Mini prise stéréo :		Impédance du casque 32 Ohm
Haut-parleurs	Sortie audio :	1 W + 1 W	
Alimentation		100-240 V CC, 50/60 Hz	
Consommation		de 0,55 à 0,40 A	
Dimensions		610,7 mm (L) x 430,0 (H) x 250,0 mm (P) 24,0 pouces (L) x 16,9 pouces (H) x 9,8 pouces (P)	
Plages d'ajustement	Inclinaison :	Jusqu'à 20° vers le haut/5° vers le bas	
Poids		6,4 kg (avec support) / 5,0 kg (avec support)	
Conditions d'environnement			
	Température de fonctionnement :	de 5 à 35 °C	
	Humidité :	de 20 % à 80 %	
	Altitude :	de 0 à 5 000 m	
	Température de stockage :	de -10 à 60 °C	
	Humidité :	de 10% à 85%	
	Altitude :	de 0 à 12 192 m	

**REMARQUE :** Les caractéristiques techniques peuvent faire l'objet de modifications sans préavis.

# Annexe A Liste des commandes OSD

Ce chapitre aborde les points suivants :

- ⇒ “Image” à la page 30
- ⇒ “Son” à la page 30
- ⇒ “Configuration” à la page 31
- ⇒ “Informations” à la page 31

Les valeurs par défaut peuvent être fournies sur demande.

# Image

Menu Image	
LUMINOSITE	Règle la luminosité globale de l'image et du fond d'écran.
ECO MODE	Permet de réduire la consommation d'énergie en diminuant le niveau de luminosité.
ARRET	Permet de définir la plage de luminosité entre 0 et 100 %.
1	Permet de définir la plage de luminosité entre 0 et 80 %.
2	Permet de définir la plage de luminosité entre 0 et 40 %.
CONTRASTE	Règle la luminosité de l'image en fonction du fond. <b>REMARQUE :</b> Cette fonction est désactivée lorsque [COULEUR] est définie sur [L/B].
DV MODE (Mode Visuel dynamique)	Paramètre réglant et amplifiant la luminosité en détectant les zones noires de l'écran. <b>REMARQUE :</b> La mention [ARRET] est utilisée pour la conformité à la certification TCO. Cette fonction est désactivée lorsque [COULEUR] est définie sur [L/B].
COULEUR	Sélectionnez un paramètre de couleur parmi les 6 options disponibles (9300/7500/sRGB/USER/NATIVE/L/B*).
ROUGE	Augmente ou diminue le niveau de [ROUGE]. La modification apparaît à l'écran.
VERT	Augmente ou diminue le niveau de [VERT]. La modification apparaît à l'écran.
BLEU	Augmente ou diminue le niveau de [BLEU]. La modification apparaît à l'écran.
NETTETE	Permet de régler la netteté de l'image.
POSITION H (entrée analogique uniquement)	Permet de contrôler la position horizontale de l'image dans la zone d'affichage du moniteur LCD.
POSITION V (entrée analogique uniquement)	Permet de contrôler la position verticale de l'image dans la zone d'affichage du moniteur LCD.
HORLOGE (entrée analogique uniquement)	Appuyez sur le bouton <b>UP</b> pour élargir l'image vers la droite de l'écran. Appuyez sur le bouton <b>DOWN</b> pour élargir l'image vers la gauche de l'écran.
PHASE (entrée analogique uniquement)	Permet de régler le « bruit » visuel de l'image.
CONTRASTE AUTO (entrée analogique uniquement)	Règle l'image affichée pour des entrées vidéo non standard.
REGLAGE AUTO (entrée analogique uniquement)	Les options [POSITION H], [POSITION V], [HORLOGE] et [PHASE] sont réglées automatiquement dès la détection de la nouvelle fréquence.
IMAGE RESET	Réinitialise l'ensemble des paramètres IMAGE par défaut.

\* : L/B signifie « Low Blue Light ».

# Son

Menu Son	
ENTREE SON	Permet de sélectionner une source d'entrée audio parmi les suivantes.
SOURDINE	Met le haut-parleur en sourdine.
VOLUME	Contrôle le volume des haut-parleurs ou des écouteurs.



# Configuration

Menu Configuration	
EXPANSION	Règle la méthode de zoom.
PLEIN	La taille de l'image est agrandie à plein écran, quelle que soit sa résolution.
ASPECT	l'image est agrandie sans modification des proportions.
REPONSE AMELIORER	Permet de réduire l'effet de flou qui affecte certaines images animées.
LANGUE	Permet de sélectionner la langue de l'OSD. Une fois la langue choisie, appuyez sur le bouton ENTER.
INDICATEUR ALIM	Éteint la LED sur le cadre du moniteur si [INDICATEUR ALIM] est désactivé.
DÉMARRAGE RAPIDE	Les symboles de conformité affichés lors de la première mise sous tension du moniteur n'apparaissent plus si les entrées sont modifiées. Ils ne s'afficheront pas à nouveau, à moins que le câble d'alimentation CA soit débranché puis rebranché. Sélectionner [MARCHE] empêche l'affichage des symboles de conformité lors de la mise sous tension du moniteur.
EXTINCTION DE L'OSD	Le menu OSD reste ouvert aussi longtemps qu'il est utilisé. Vous pouvez définir la durée d'attente s'écoulant entre la dernière interaction tactile et la désactivation du menu OSD. Les durées prédéfinies s'échelonnent de 5 à 100 secondes, à raison d'incréments de 5 secondes.
VERROUILLAGE OSD	Cette commande bloque totalement l'accès à toutes les fonctions OSD sauf [LUMINOSITE], [CONTRASTE], [VOLUME] et la modification de l'entrée. Pour activer la fonction [VERROUILLAGE OSD], ouvrez le menu OSD, sélectionnez [VERROUILLAGE OSD], maintenez la touche <b>ENTER</b> enfoncée pendant 5 secondes, et appuyez simultanément sur <b>EXIT</b> . Pour la désactiver, maintenez la touche <b>EXIT</b> enfoncée pendant 5 secondes et appuyez simultanément sur <b>ENTER</b> .
FACTORY RESET	En choisissant [FACTORY RESET], vous pouvez rétablir les réglages d'origine pour tous les paramètres des commandes OSD, sauf [LANGUE].

# Informations

Menu Informations	
INFORMATIONS	Fournit des informations sur la résolution d'affichage actuelle ainsi que des données techniques comprenant le pré-réglage de temps utilisé et les fréquences horizontale et verticale.

# Informations du fabricant sur le recyclage et l'énergie

Ce chapitre aborde les points suivants :

- ⇒ “Élimination des produits NEC usagés” à la page 33
- ⇒ “Économie d'énergie” à la page 33

Nous nous engageons fermement à protéger l'environnement et considère le recyclage comme l'une des priorités de l'entreprise en œuvrant pour minimiser les effets nuisibles sur l'environnement. Nous nous engageons à développer des produits qui respectent l'environnement et nous nous efforçons constamment d'aider à la définition et au respect des normes indépendantes les plus récentes émanant d'agences telles que l'ISO (International Organisation for Standardization) et la TCO (Swedish Trades Union).

## Élimination des produits NEC usagés

---

Le but du recyclage est d'améliorer l'environnement en réutilisant, mettant à niveau, reconditionnant ou en récupérant le matériel. Des sites de recyclage spécialisés s'assurent que les composants nocifs pour l'environnement soient correctement manipulés et éliminés. Pour garantir le meilleur recyclage possible de nos produits, nous proposons diverses procédures de recyclage et émet des recommandations quant à la manipulation du produit dans le respect de l'environnement lorsqu'il est arrivé en fin de vie.

Toutes les informations requises concernant l'élimination du produit ainsi que les informations spécifiques à chaque pays concernant les sites de recyclage sont disponibles sur les sites Web suivants :

<https://www.sharpnecdisplays.eu/p/greenvision/en/greenvision.xhtml> (en Europe),

<https://www.sharp-nec-displays.com> (au Japon) ou

<https://www.sharpnecdisplays.us> (États-Unis).

## Économie d'énergie

---

Ce moniteur possède une capacité d'économie d'énergie avancée. Lorsqu'un signal DPM (Display Power Management) est envoyé au moniteur, un mode Économie d'énergie unique est activé.

Pour obtenir des informations supplémentaires, rendez-vous sur le site Web approprié à votre région :

<https://www.sharpnecdisplays.us> (États-Unis)

<https://www.sharpnecdisplays.eu> (Europe)

<https://www.sharp-nec-displays.com/global/index.html> (partout dans le monde)