

# Manuale dell'utente

## Monitor di grande formato

MultiSync® C750Q

MultiSync® C860Q

MODELLO: C750Q, C860Q

Il nome del modello è riportato sull'etichetta sul lato posteriore del monitor.

# Sommario

---

Informazioni importanti .....	2	Uso consigliato .....	8
Uso consigliato e manutenzione .....	8	Manutenzione .....	8

## Capitolo 1 Installazione

---

Panoramica dell'installazione .....	10	Modifica della posizione dei manici .....	16
Montaggio (per clienti) .....	13	Requisiti di ventilazione .....	16
Montaggio (per installatori qualificati) .....	14	Montaggio a soffitto .....	16
Posizione di montaggio .....	15	Collegamento degli accessori di montaggio .....	17
Orientamento .....	15	Installazione e rimozione del supporto da tavolo opzionale .....	18

## Capitolo 2 Nomi delle parti e funzioni

---

Pannello di controllo .....	20	Telecomando .....	23
Pannello posteriore .....	21		

## Capitolo 3 Collegamenti

---

Schema di collegamento .....	26	HDMI-CEC (Consumer Electronics Control) .....	28
Collegamento a un PC .....	27	Comando HDMI-CEC .....	29
Collegamento a un computer con HDMI .....	27	Sorgenti video interne .....	30
Collegamento a un computer con DisplayPort .....	27	Media Player .....	30
Collegamento a un dispositivo multimediale con HDMI .....	28	Scheda opzionale per il monitor .....	30
Collegamento ad apparecchiatura audio con funzione ARC .....	28	Collegamento di un dispositivo USB .....	31

## Capitolo 4 Operazioni di base

---

Modalità di ACCENSIONE e SPEGNIMENTO .....	33	Impostazione del rapporto di formato .....	36
Campo operativo per il telecomando .....	34	Controlli OSD (On-Screen Display) .....	37
Utilizzo della Gestione di risparmio energia .....	34	Uso del menu Media Player .....	39
Visualizzazione del menu OSD delle informazioni ...	35	Menu Media Player .....	39
Commutazione tra le modalità immagine .....	35		

## Capitolo 5 Operazioni avanzate

---

Creazione di un programma di accensione/spegnimento .....	43	Sicurezza mediante password.....	45
Uso delle modalità immagine .....	44	Blocco dei pulsanti del telecomando .....	47
Impostazione della sicurezza e blocco dei controlli sul monitor .....	45	Impostazione della funzione ID del telecomando .....	49

## Capitolo 6 Controllo esterno

---

Controllo del monitor tramite RS-232C.....	51	Comandi .....	59
Controllo del monitor tramite LAN .....	52	Proof of Play .....	60
Browser HTTP .....	53		

## Capitolo 7 Risoluzione dei problemi

---

Problemi di segnale video e immagine sullo schermo.....	62	La funzione PROGRAMMA/TEMPO SPEGN. AUT. non funziona correttamente .....	63
Nessuna immagine.....	62	Immagine disturbata, audio scadente sul televisore .....	64
Persistenza dell'immagine.....	62	L'hub USB non funziona .....	64
Immagine lampeggiante .....	62	Interferenza sul televisore.....	64
L'immagine non è stabile, è sfocata o sembra ondeggiare .....	63	Il controllo RS-232C o LAN non è disponibile .....	64
L'immagine non viene riprodotta correttamente.....	63	Il monitor entra automaticamente in standby.....	64
La risoluzione selezionata non viene visualizzata in modo corretto .....	63	Media Player non riconosce il dispositivo di archiviazione USB.....	64
Il contrasto video è troppo alto o troppo basso.....	63	Schemi dell'indicatore a LED.....	64
Problemi hardware .....	63	Il LED sul monitor non è acceso (non si vede alcuna luce blu o rossa) .....	64
Il pulsante  non risponde.....	63	Il LED, fatta eccezione per il colore blu, è acceso o illuminato .....	64
Nessun suono.....	63		
Il telecomando non funziona.....	63		

## Capitolo 8 Specifiche

---

Elenco segnali compatibili .....	66	C860Q .....	68
C750Q .....	67		

## Appendice A **Marchi e licenza software**

---

## Appendice B **Risorse esterne**

---

## Appendice C **Elenco dei comandi OSD**

---

INPUT .....	73	ALLOGGIAMENTO .....	80
IMMAGINE .....	75	RETE .....	81
AUDIO .....	78	PROTEGGI.....	82
PROGRAMMA.....	79	SISTEMA.....	85

## Appendice D **Informazioni su riciclo e risparmio energetico del produttore**

---

Smaltimento del vecchio prodotto NEC.....	88	Risparmio energetico .....	88
---	----	----------------------------	----

## Informazioni sui cavi

**ATTENZIONE:** Utilizzare i cavi specifici forniti con questo prodotto per evitare interferenze con la ricezione radiotelevisiva.  
Per USB, utilizzare un cavo segnale schermato con nucleo in ferrite.  
Per HDMI, RS-232C e DisplayPort, utilizzare un cavo segnale schermato.  
L'uso di cavi e adattatori diversi può provocare interferenze con la ricezione radiotelevisiva.

## Informazioni FCC

**AVVERTENZA:** La Federal Communications Commission non consente di apportare alcuna modifica all'unità, TRANNE quelle specificate da NEC Display Solutions of America, Inc. nel presente manuale. La mancata osservanza di questo regolamento governativo potrebbe invalidare il diritto a utilizzare l'apparecchiatura.

La presente apparecchiatura è stata sottoposta a collaudo ed è risultata conforme ai limiti per un dispositivo digitale di classe B ai sensi della parte 15 delle norme FCC. Tali limiti mirano a fornire una protezione ragionevole dalle interferenze dannose nelle installazioni residenziali. La presente apparecchiatura genera, utilizza e può irradiare energia in radiofrequenza e, se non è installata e utilizzata nel rispetto delle istruzioni, può provocare interferenze dannose alle comunicazioni radio. Tuttavia, non è possibile garantire che non si verifichino interferenze in una specifica installazione. Se l'apparecchiatura dovesse provocare interferenze dannose alla ricezione radiotelevisiva, situazione che può essere determinata spegnendo e riaccendendo l'apparecchiatura, l'utente è invitato a provare a correggere l'interferenza adottando uno o più dei seguenti provvedimenti:

- Riorientare o riposizionare l'antenna ricevente.
- Aumentare la distanza tra l'apparecchiatura e il ricevitore.
- Collegare l'apparecchiatura a una presa su un circuito diverso da quello a cui è collegato il ricevitore.
- Per assistenza, rivolgersi al rivenditore o a un tecnico radio/TV esperto.

Se necessario, l'utente può contattare il rivenditore o un tecnico radio/TV esperto per ottenere altri suggerimenti.

L'utente può trovare utile il seguente opuscolo, preparato dalla Federal Communications Commission: "How to Identify and Resolve Radio-TV Interference Problems" (Come identificare e risolvere i problemi di interferenza radio/TV). Questo libretto è disponibile presso l'Ufficio Stampa Governativo degli Stati Uniti, Washington, D.C., 20402, N. codice 004-000-00345-4.

## DICHIARAZIONE DI CONFORMITÀ DEL FORNITORE

Il presente dispositivo è conforme alla parte 15 delle norme FCC. Il funzionamento è subordinato alle seguenti due condizioni. (1) Il dispositivo non deve provocare interferenze nocive e (2) deve accettare qualsiasi interferenza ricevuta, comprese le interferenze che possono causare anomalie di funzionamento.

	<b>Parte responsabile negli Stati Uniti:</b>	<b>NEC Display Solutions of America, Inc.</b>
	<b>Indirizzo:</b>	<b>3250 Lacey Rd, Ste 500 Downers Grove, IL 60515 (630) 467-3000</b>
	<b>N. Tel.:</b>	
	Tipo di prodotto:	Monitor LCD
	Classificazione dell'apparecchiatura:	Periferica di classe B
	Modello:	C750Q, C860Q

- L'uso previsto principale di questo prodotto è come apparecchiatura tecnica informatica in un ufficio o in un ambiente domestico.
- Il prodotto è destinato al collegamento a un computer e non alla visione di trasmissioni televisive.



- NOTA:**
- (1) Il contenuto di questo manuale non può essere ristampato, interamente o in parte, senza autorizzazione.
  - (2) Il contenuto di questo manuale è soggetto a modifica senza preavviso.
  - (3) È stata prestata grande attenzione nella preparazione di questo manuale; tuttavia, se si notassero punti discutibili, errori oppure omissioni, si prega di contattarci.
  - (4) L'immagine mostrata in questo manuale è solo indicativa. In caso di un'incongruenza tra l'immagine e il prodotto effettivo, il prodotto effettivo ha la priorità.
  - (5) A prescindere dagli articoli (3) e (4), NEC non sarà responsabile di eventuali pretese legate a perdite di profitti o altre questioni derivanti dall'uso di questo dispositivo.
  - (6) Questo manuale viene solitamente fornito in tutte le aree, quindi potrebbe contenere descrizioni pertinenti per altri paesi.



# Informazioni importanti

## Precauzioni di sicurezza e manutenzione







PER PRESTAZIONI OTTIMALI, ATTENERSI ALLE  
SEGUENTI ISTRUZIONI PER L'INSTALLAZIONE E  
L'UTILIZZO DEL MONITOR A COLORI LCD:







### Informazioni sui simboli

Per assicurarsi che il prodotto venga utilizzato in modo sicuro e appropriato, questo manuale utilizza diversi simboli per prevenire lesioni a se stessi e agli altri nonché danni alla proprietà. I simboli e i relativi significati sono descritti di seguito. Assicurarsi di comprenderli pienamente prima di leggere il presente manuale.







 <b>AVVERTENZA</b>	Se non si presta attenzione a questo simbolo e si gestisce il prodotto in modo non corretto, possono verificarsi incidenti con potenziali lesioni gravi o decesso.
 <b>ATTENZIONE</b>	Se non si presta attenzione a questo simbolo e si gestisce il prodotto in modo non corretto, possono verificarsi lesioni personali o danni alla proprietà circostante.

### Esempi di simboli

	 Indica un'avvertenza o un'attenzione. Questo simbolo indica che esiste il rischio di possibili scosse elettriche.
	 Indica un'azione vietata. Questo simbolo indica qualcosa che deve essere vietato.
	 Indica un'azione obbligatoria. Questo simbolo indica che il cavo di alimentazione deve essere scollegato dalla presa elettrica.

 <b>AVVERTENZA</b>	
<b>1</b>	 <b>SCOLLEGARE IL CAVO DI ALIMENTAZIONE</b>  Scollegare il cavo di alimentazione se il prodotto non funziona correttamente. Se il prodotto emette fumo o strani odori o suoni oppure se il prodotto è caduto o il telaio danneggiato, togliere l'alimentazione al prodotto e scollegare il cavo di alimentazione dalla presa elettrica. Contattare il fornitore per la riparazione. Non provare mai a riparare il prodotto da soli. Potrebbe essere pericoloso.
<b>2</b>	 <b>TENSIONE PERICOLOSA</b>   <b>NON SMONTARE</b>   <b>DIVIETO</b>  Non aprire o rimuovere il telaio del prodotto. Non disassemblare il prodotto. All'interno del prodotto sono presenti aree ad alta tensione. L'apertura o la rimozione delle coperture del prodotto o la modifica del prodotto possono esporre a scosse elettriche, incendio o altri rischi. Per tutti gli interventi di manutenzione, rivolgersi a personale dell'assistenza qualificato.
<b>3</b>	 <b>DIVIETO</b>  Non utilizzare il prodotto se presenta danni strutturali. Se si notano danni strutturali, come crepe, o se il prodotto risulta stranamente traballante, rivolgersi al personale dell'assistenza qualificato. Se il prodotto viene utilizzato in questa condizione, potrebbe cadere o causare lesioni alle persone.

 **AVVERTENZA**

4	 <b>DIVIETO</b>   <b>ASSICURARSI DI FARE</b>	<p>Maneggiare il cavo di alimentazione con cura. Eventuali danni del cavo possono causare incendi o scosse elettriche.</p> <ul style="list-style-type: none"> <li>• Non appoggiare oggetti pesanti sul cavo.</li> <li>• Non posizionare il cavo sotto il prodotto.</li> <li>• Non coprire il cavo con un tappeto od oggetti simili.</li> <li>• Non graffiare o modificare il cavo.</li> <li>• Non piegare, torcere o tirare il cavo con eccessiva forza.</li> <li>• Non applicare calore sul cavo.</li> </ul> <p>Se il cavo dovesse danneggiarsi (fili esposti, fili rotti, ecc.), togliere l'alimentazione al prodotto e scollegare il cavo di alimentazione dalla presa elettrica. Chiedere al fornitore di sostituirlo.</p>
5	 <b>DIVIETO</b>	<p>Non toccare la spina di alimentazione se si sentono tuoni. Così facendo, possono verificarsi scosse elettriche.</p>
6	 <b>ASSICURARSI DI FARE</b>	<p>Utilizzare il cavo di alimentazione fornito con questo prodotto come indicato nella tabella del cavo di alimentazione.</p> <p>Se con questo prodotto non è stato fornito un cavo di alimentazione, contattare NEC. In tutti gli altri casi, utilizzare il cavo di alimentazione con la spina corrispondente alla presa di alimentazione disponibile nel luogo in cui si trova il prodotto. Il cavo di alimentazione compatibile corrisponde alla tensione CA della presa di alimentazione ed è stato approvato ed è risultato conforme alle norme di sicurezza nel paese di acquisto.</p>
7	 <b>ASSICURARSI DI FARE</b>	<p>Per una corretta installazione si raccomanda di rivolgersi a personale di assistenza qualificato.</p> <p>La mancata osservanza delle procedure di montaggio standard può provocare danni al prodotto o lesioni all'utente o all'installatore.</p>
8	 <b>ASSICURARSI DI FARE</b>   <b>DIVIETO</b>	<p>Installare il prodotto in base alle seguenti informazioni.</p> <p>Questo prodotto non può essere utilizzato o installato senza il supporto da tavolo o altri accessori di montaggio.</p> <ul style="list-style-type: none"> <li>• Utilizzare questo prodotto su un piano di appoggio oppure con un accessorio di montaggio per il supporto.</li> </ul> <p>Durante il trasporto, lo spostamento o l'installazione del prodotto, utilizzare il numero di persone necessario per sollevare il prodotto senza causare lesioni alle persone o danni al prodotto.</p> <p>Sono consigliate quattro o più persone.</p> <p>Fare riferimento alle istruzioni fornite con le attrezzature di montaggio opzionali per informazioni dettagliate sul collegamento o la rimozione.</p> <p>Non coprire le prese d'aria del prodotto. L'installazione non corretta del prodotto può determinare danni al prodotto, scosse elettriche o incendi.</p> <p>Non installare il prodotto nelle posizioni sotto elencate:</p> <ul style="list-style-type: none"> <li>• Spazi scarsamente ventilati.</li> <li>• Vicino a un termosifone, altre fonti di calore o sotto la luce diretta del sole.</li> <li>• Aree sottoposte a vibrazione continua.</li> <li>• Aree soggette a umidità, polvere, vapori o oli.</li> <li>• Aree esterne.</li> <li>• Ambienti con temperature elevate e dove l'umidità cambia rapidamente e si può formare condensa.</li> <li>• Un soffitto o una parete non sufficientemente robusto da sostenere il prodotto e gli accessori di montaggio.</li> </ul> <p>Non montare il prodotto capovolto.</p>

 **AVVERTENZA**



**DIVIETO**



**ASSICURARSI  
DI FARE**

Prevenire eventuali ribaltamenti o cadute a causa di scosse telluriche o altri fenomeni.

Per evitare lesioni alle persone o danni al prodotto in seguito a scosse telluriche o altri fenomeni, assicurarsi di installare il prodotto in una posizione stabile e attuare le misure necessarie per impedire che cada.

Le misure per prevenire la caduta e il ribaltamento hanno lo scopo di ridurre il rischio di lesioni, ma potrebbero non essere efficaci in caso di scosse telluriche.

**Il prodotto potrebbe ribaltarsi causando lesioni alle persone.**

- Se si utilizza il prodotto con il supporto da tavolo opzionale, fissare il prodotto a una parete utilizzando una corda o catena in grado di sostenerne il peso del prodotto stesso onde evitare che possa cadere. Fissare la corda o la catena al prodotto utilizzando i morsetti e le viti forniti con il prodotto o il supporto da tavolo.  
In base al supporto da tavolo, la struttura del supporto può prevenire il ribaltamento.  
Fare riferimento al manuale del supporto da tavolo.
- Assicurarsi di rimuovere la corda o la catena dalla parete prima di spostare il prodotto per prevenire lesioni alle persone o danni al prodotto.

**Il prodotto potrebbe cadere causando lesioni alle persone.**

- Non tentare di appendere il prodotto utilizzando un cavo di sicurezza per il montaggio.
- Installare il prodotto in un'area della parete o del soffitto abbastanza solida da sostenerne il peso.
- Preparare il prodotto utilizzando accessori di montaggio quali ganci, bulloni a occhiello o componenti di montaggio, quindi fissare il prodotto con un cavo di sicurezza. Il cavo di sicurezza non deve essere stretto.
- Assicurarsi che gli accessori di montaggio siano sufficientemente robusti da sostenere peso e dimensioni del prodotto prima di installarlo.

Pericolo di stabilità.

Il prodotto potrebbe cadere, provocando gravi lesioni alle persone o morte. Per prevenire lesioni, questo prodotto deve essere fissato saldamente al pavimento/alla parete in conformità alle istruzioni di installazione.







È possibile evitare molte lesioni, in particolare ai bambini, adottando alcune semplici precauzioni, ad esempio:

- Utilizzare SEMPRE supporti o metodi di installazione consigliati dal produttore del prodotto.
- Utilizzare SEMPRE mobili in grado di sostenere in modo sicuro il prodotto.
- Assicurarsi SEMPRE che il prodotto non sporga dal bordo del mobile su cui è posizionato.
- Informare SEMPRE i bambini sui pericoli che corrono se salgono sopra il mobile per raggiungere il prodotto o i suoi comandi.
- Posizionare SEMPRE fili e cavi collegati al prodotto in modo che non sia possibile inciamparvi, tirarli o afferrarli involontariamente.
- NON collocare MAI un prodotto in una posizione instabile.
- NON collocare MAI il prodotto su mobili alti (come credenze o librerie) senza ancorare sia il mobile che il prodotto a un sostegno adeguato.
- NON collocare MAI il prodotto su tessuti o altri materiali che possono essere posizionati tra il prodotto e il mobile di sostegno.
- NON collocare MAI oggetti che potrebbero incoraggiare i bambini ad arrampicarsi, ad esempio giocattoli e telecomandi, sul prodotto o sul mobile sui cui è posizionato il prodotto.











Se il prodotto esistente deve essere conservato e spostato in un'altra posizione, tenere presenti le stesse considerazioni.







 **AVVERTENZA**

10	 DIVIETO	Non posizionare questo prodotto su un carrello, un supporto o un tavolo inclinato o instabile, Così facendo potrebbe cadere o ribaltarsi, con conseguenti lesioni per le persone.
11	 DIVIETO  TENSIONE PERICOLOSA	Non inserire oggetti di alcun tipo negli slot del telaio. Potrebbero causare scosse elettriche, incendio o guasti del prodotto. Tenere gli oggetti fuori dalla portata di bambini e neonati. Se qualche oggetto cade all'interno dell'alloggiamento del telaio, togliere l'alimentazione del prodotto e scollegare il cavo di alimentazione dalla presa di alimentazione. Contattare il fornitore per la riparazione.
12	 NON BAGNARE	Non versare liquidi nel telaio o non utilizzare il prodotto vicino all'acqua. Togliere immediatamente l'alimentazione e scollegare il prodotto dalla presa a muro, quindi contattare il personale dell'assistenza qualificato. Potrebbe essere causa di scosse elettriche o incendi.
13	 DIVIETO	Non utilizzare spray con gas infiammabili per rimuovere la polvere quando si pulisce il prodotto. In caso contrario, potrebbe verificarsi un incendio.
14	 ASSICURARSI DI FARE	Collegare in modo sicuro la scheda opzionale. Assicurarsi che la scheda opzionale sia fissata saldamente utilizzando le viti originali per evitare che la scheda opzionale fuoriesca dal monitor. La caduta della scheda opzionale potrebbe esporre l'utente a pericoli.

 **ATTENZIONE**

1	 <b>ASSICURARSI DI FARE</b>   <b>NON TOCCARE CON LE MANI BAGNATE</b>   <b>SCOLLEGARE IL CAVO DI ALIMENTAZIONE</b>   <b>TENSIONE PERICOLOSA</b>	<p>Gestione del cavo di alimentazione.</p> <p>Maneggiare il cavo di alimentazione con cura. Eventuali danni del cavo possono causare incendi o scosse elettriche.</p> <ul style="list-style-type: none"> <li>• Quando si collega il cavo di alimentazione al terminale di ingresso CA del prodotto, assicurarsi che sia inserito completamente e in modo saldo.</li> <li>• Fissare il cavo di alimentazione al prodotto collegando la vite e il morsetto per evitare che il cavo si allenti (forza di fissaggio consigliata: 120 - 190 N•cm).</li> <li>• Non collegare o scollegare il cavo di alimentazione con le mani bagnate.</li> <li>• Quando si collega o scollega il cavo di alimentazione, estrarre il cavo tenendolo dalla spina.</li> <li>• Quando si pulisce il prodotto, per sicurezza, scollegare prima il cavo di alimentazione dalla presa a muro. Spolverare regolarmente il cavo di alimentazione utilizzando un panno asciutto morbido.</li> <li>• Prima di spostare il prodotto, assicurarsi che sia spento, scollegare il cavo di alimentazione dalla presa a muro e controllare che tutti i cavi che collegano il prodotto ad altri dispositivi siano scollegati.</li> <li>• Quando non si prevede di utilizzare il prodotto per un periodo di tempo prolungato, scollegare sempre il cavo di alimentazione dalla presa.</li> <li>• Questa apparecchiatura è progettata per essere utilizzata con un cavo di alimentazione collegato a terra. Se il cavo di alimentazione non è collegato a terra possono verificarsi scosse elettriche. Assicurarsi che il cavo di alimentazione sia correttamente collegato a terra.</li> </ul>
2	 <b>DIVIETO</b>   <b>ASSICURARSI DI FARE</b>	<p>Non legare il cavo di alimentazione e il cavo USB. Potrebbe intrappolare il calore e determinare un incendio.</p>
3	 <b>DIVIETO</b>	<p>Non collegare a una LAN con tensione eccessiva.</p> <p>Se si utilizza un cavo LAN, non collegarlo a una periferica il cui cablaggio potrebbe avere una tensione eccessiva. L'eccessiva tensione sulla porta LAN potrebbe causare scosse elettriche.</p>
4	 <b>DIVIETO</b>	<p>Non salire sul tavolo su cui è installato il prodotto. Non installare il prodotto su un carrello se le ruote del carrello non sono state bloccate in modo appropriato. Il prodotto potrebbe cadere, danneggiandosi o causando lesioni alle persone.</p>
5	 <b>ASSICURARSI DI FARE</b>	<p>Installazione, rimozione e regolazione dell'altezza del supporto da tavolo opzionale.</p> <ul style="list-style-type: none"> <li>• Durante l'installazione del supporto da tavolo, maneggiare l'unità con cautela onde evitare di pizzicarsi le dita.</li> <li>• L'installazione del prodotto a un'altezza non corretta potrebbe causarne il ribaltamento. Installare il prodotto all'altezza appropriata per prevenire lesioni alle persone o danni al prodotto.</li> </ul>
6	 <b>DIVIETO</b>	<p>Non spingere o arrampicarsi sul prodotto. Non afferrare o appendersi al prodotto.</p> <p>Il prodotto potrebbe cadere, danneggiandosi o causando lesioni alle persone.</p>
7	 <b>DIVIETO</b>	<p>Non urtare la superficie del pannello LCD, potrebbero verificarsi gravi danni al prodotto o lesioni alle persone.</p>

**⚠ ATTENZIONE**

<b>8</b>	 <b>ASSICURARSI DI FARE</b>	<p>L'uso non corretto delle batterie può dar luogo a perdite o scoppi.</p> <ul style="list-style-type: none"> <li>• Inserire le batterie in modo che i segni (+) e (-) di ogni batteria corrispondano ai segni (+) e (-) del comparto batterie.</li> <li>• Non utilizzare batterie di marche diverse.</li> <li>• Non utilizzare insieme batterie nuove e vecchie. Si potrebbe causare una riduzione della durata delle batterie o una perdita di liquido.</li> <li>• Rimuovere immediatamente le batterie scariche per impedire che l'acido fuoriesca nel vano batterie.</li> <li>• Non toccare l'acido fuoriuscito da una batteria poiché può lesionare la pelle.</li> <li>• Lo smaltimento di una batteria nel fuoco o in un forno caldo o la rottura meccanica di una batteria può determinare un'esplosione.</li> <li>• Lasciare una batteria in un ambiente con una temperatura molto elevata o esporre una batteria a una pressione dell'aria molto bassa può determinare un'esplosione o una perdita di liquido infiammabile o gas.</li> <li>• Contattare il rivenditore o le autorità locali per lo smaltimento delle batterie.</li> </ul>
<b>9</b>	 <b>ASSICURARSI DI FARE</b>	Adatto per finalità di intrattenimento in ambienti con luminosità controllata per evitare fastidiosi riflessi sullo schermo.
<b>10</b>	 <b>ASSICURARSI DI FARE</b>	Se la ventola di raffreddamento viene utilizzata ininterrottamente, è consigliabile pulire i fori di ventilazione almeno una volta al mese. In caso contrario, potrebbero verificarsi incendi o scosse elettriche o danni al prodotto.
<b>11</b>	 <b>ASSICURARSI DI FARE</b>	Per assicurare l'affidabilità del prodotto, pulire i fori di ventilazione sul retro del telaio almeno una volta l'anno per rimuovere sporcizia e polvere. In caso contrario, potrebbero verificarsi incendi o scosse elettriche o danni al prodotto.

**Tabella cavo di alimentazione**

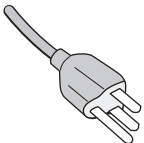
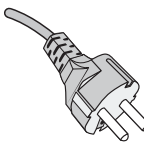
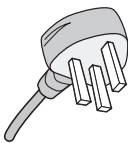
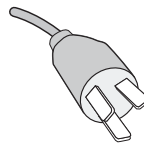
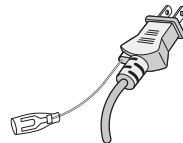
Tipo di spina	Nord America	Europa continentale	Regno Unito	Cinese	Giapponese
Forma spina					
Area geografica	USA/Canada	Unione Europea	Regno Unito	Cina	Giappone
Tensione	120*	230	230	220	100

\* Utilizzare questo cavo di alimentazione con alimentazione inferiore a 125 V.

**NOTA:** Il prodotto può essere riparato solo nel paese in cui è stato acquistato.

**Collegamento a un televisore\*1**

- Il sistema di distribuzione dei cavi deve essere collegato a terra in base alla direttiva ANSI/NFPA 70, National Electrical Code (NEC), in particolare alla Sezione 820.93, Grounding of Outer Conductive Shield of a Coaxial Cable (Collegamento a terra della schermatura conduttiva esterne di un cavo coassiale).
- Lo schermo del cavo coassiale deve essere collegato a terra nell'installazione in edificio.

\*1: il prodotto acquistato potrebbe non disporre di questa funzionalità.

# Uso consigliato e manutenzione

---

## Uso consigliato

---

### Ergonomia

Per ottenere i massimi vantaggi in fatto di ergonomia, si raccomanda di seguire le seguenti indicazioni:

- Per ottenere prestazioni ottimali del monitor, attendere 20 minuti per il riscaldamento. Evitare la riproduzione prolungata di immagini fisse sul monitor per evitare la persistenza dell'immagine (effetti post-immagine).
- Riposare periodicamente gli occhi concentrandosi su un oggetto lontano almeno 1,5 metri. Sbattere spesso le palpebre.
- Posizionare il monitor a un angolo di 90° rispetto a finestre o altre sorgenti luminose per ridurre il riflesso della luce sullo schermo.
- Regolare i controlli di luminosità, contrasto e nitidezza del monitor per migliorare la leggibilità.
- Sottoporsi regolarmente a esami della vista.
- Utilizzare i controlli di dimensione e posizione preimpostati con i segnali di ingresso standard.
- Utilizzare le preimpostazioni del colore.
- Utilizzare segnali non interlacciati.
- Non utilizzare il colore primario blu su uno sfondo scuro. È difficile da vedere e può causare affaticamento degli occhi a causa di contrasto insufficiente.

## Manutenzione

---

### Pulizia dello schermo LCD

- Se il pannello LCD è impolverato, spolverarlo con delicatezza utilizzando un panno morbido.
- Pulire la superficie dello schermo LCD con un panno non abrasivo che non lasci residui. Evitare l'uso di detersivi o detersivi per vetri.
- Non sfregare lo schermo LCD con un materiale duro o abrasivo.
- Non esercitare pressione sulla superficie del pannello LCD.
- Non utilizzare un detergente OA, in quanto provocherebbe il deterioramento o lo scolorimento della superficie del pannello LCD.

### Pulizia del telaio

- Scollegare l'alimentazione.
- Pulire delicatamente il telaio con un panno morbido.
- Per pulire il telaio, inumidire il panno con acqua e detergente neutro, strofinare il telaio e passare infine con un panno asciutto.

**NOTA:** NON pulire con diluente al benzene, detergente alcalino, detergente a base alcolica, detergente per vetri, cera, detergente per smalti, sapone in polvere o insetticidi. Le gomme o le sostanze viniliche non devono rimanere a contatto con il telaio per un periodo prolungato. Questi tipi di fluidi e materiali possono provocare il deterioramento, la screpolatura o la rimozione della vernice.

# Capitolo 1 Installazione

## Questo capitolo include:

- ⇒ “Panoramica dell’installazione” a pagina 10
- ⇒ “Montaggio (per clienti)” a pagina 13
- ⇒ “Prevenzione del ribaltamento” a pagina 13
- ⇒ “Modifica della posizione del logo decorativo” a pagina 13
- ⇒ “Montaggio (per installatori qualificati)” a pagina 14
- ⇒ “Posizione di montaggio” a pagina 15
- ⇒ “Orientamento” a pagina 15
- ⇒ “Requisiti di ventilazione” a pagina 16
- ⇒ “Montaggio a soffitto” a pagina 16
- ⇒ “Collegamento degli accessori di montaggio” a pagina 17
- ⇒ “Installazione e rimozione del supporto da tavolo opzionale” a pagina 18

### **NOTA:**

Per il contenuto della confezione, fare riferimento al foglio stampato fornito all’interno.

La garanzia del prodotto non copre i danni provocati da un’installazione non corretta. La mancata osservanza di queste raccomandazioni può causare l’annullamento della garanzia.

# Panoramica dell'installazione

## 1. Stabilire la posizione di installazione

**⚠ AVVERTENZA:** Fare riferimento a “AVVERTENZA 7”, “AVVERTENZA 8” e “AVVERTENZA 9”.

**NOTA:** Per evitare di graffiare il pannello LCD, posizionare sempre sul tavolo un panno morbido, come un telo più grande dell'area dello schermo del monitor, prima di collocare il monitor con lo schermo verso il basso quando si installano il supporto del monitor o gli accessori di montaggio.

## 2. Posizionare le batterie nel telecomando

Il telecomando è alimentato da due batterie AAA da 1,5 V.

Per installare o sostituire le batterie:

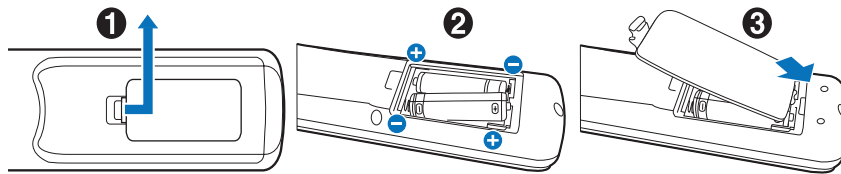

NEC consiglia di utilizzare le batterie nel modo seguente:

**⚠ ATTENZIONE:** Fare riferimento a “ATTENZIONE 8”.

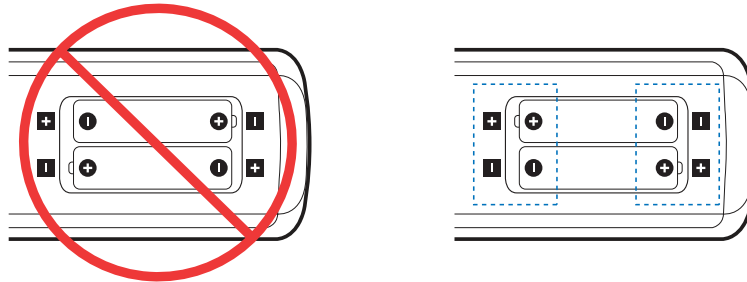

**NOTA:** Se non si intende utilizzare il telecomando per lunghi periodi, rimuovere le batterie.

## 3. Collegare l'apparecchiatura esterna (vedere pagina 25)

- Per proteggere l'apparecchiatura esterna, disattivare l'alimentazione principale prima di effettuare qualsiasi collegamento.
- Consultare il manuale dell'utente dell'apparecchiatura per ulteriori informazioni.

**NOTA:** Non collegare/scollegare i cavi durante l'accensione del monitor o di altre apparecchiature esterne, onde evitare la perdita dell'immagine del monitor.

## 4. Collegare il cavo di alimentazione in dotazione

**⚠ AVVERTENZA:** Fare riferimento alla sezione “Informazioni importanti” di questo manuale dell’utente per scegliere correttamente il cavo di alimentazione CA.

**⚠ ATTENZIONE:** Fare riferimento a “ATTENZIONE 1”.

**NOTA:**

- Il monitor deve essere installato in prossimità di una presa di alimentazione facilmente accessibile.
- Assicurarsi che l'alimentazione fornita al monitor sia sufficiente. Fare riferimento alla sezione “Alimentazione” nelle specifiche (vedere “C750Q” a pagina 67 e “C860Q” a pagina 68).

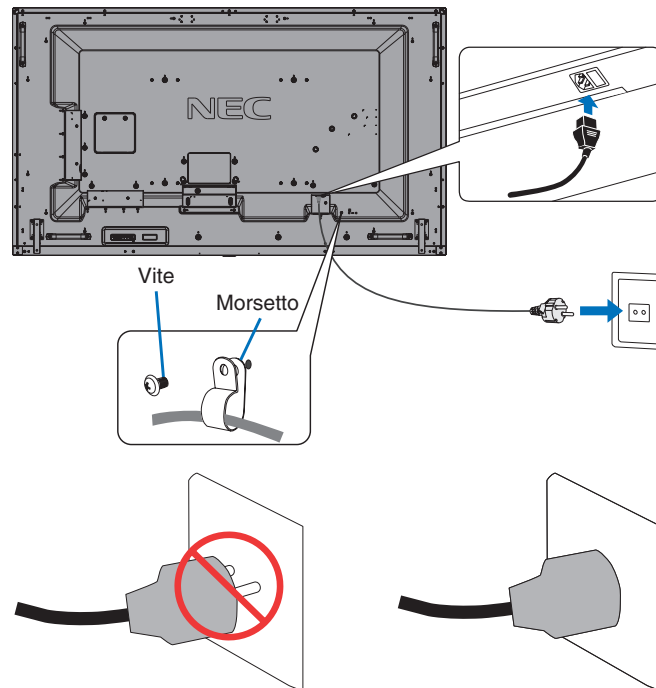

## 5. Informazioni sui cavi

**ATTENZIONE:** Utilizzare i cavi specifici forniti con questo prodotto per evitare interferenze con la ricezione radiotelevisiva. Per USB, utilizzare un cavo segnale schermato con nucleo in ferrite. Per HDMI, RS-232C e DisplayPort, utilizzare un cavo segnale schermato. L'uso di cavi e adattatori diversi può provocare interferenze con la ricezione radiotelevisiva.

## 6. Accendere il monitor e l'apparecchiatura esterna

Accendere prima il monitor.

## 7. Utilizzare l'apparecchiatura esterna collegata

Selezionare la sorgente di ingresso per l'apparecchiatura collegata in modo da mostrare il relativo segnale di immagine sullo schermo.

**NOTA:** Nelle condizioni seguenti, la comunicazione DDC è disabilitata.

- Scollegare l'alimentazione del monitor.
- Quando [MODALITÀ] in [IMP RISPARMIO ENERG] è stata impostata su [ALIMENTAZIONE BASSA] nel menu OSD e il monitor è spento o impostato sulla modalità di risparmio energetico.

## 8. Regolare l'audio

Se necessario, apportare regolazioni al volume.

## 9. Regolare le impostazioni dell'immagine (vedere pagina 75)

Se necessario, regolare la retroilluminazione, il colore, il contrasto e la posizione dell'immagine nel menu OSD IMMAGINE.

## 10. Per l'uso a lungo termine

L'impostazione controllo luce utilizzata per questo monitor ha una durata limitata e la relativa luminosità diminuisce con il tempo di utilizzo.

Inoltre, se la stessa immagine fissa viene mostrata per un tempo lungo, può verificarsi la "persistenza" dell'immagine.

La "persistenza dell'immagine" è un fenomeno in cui l'immagine di un LCD rimane visibile una volta spento il dispositivo.

La "persistenza dell'immagine" viene gradualmente eliminata cambiando schermo, ma se lo stesso schermo viene mostrato troppo a lungo, la "persistenza dell'immagine" non scompare.

Per evitare una durata più breve del monitor, tenere presente quanto segue:

- Scollegare l'alimentazione principale di questo monitor quando non in uso.
- Utilizzare il pulsante  sull'unità principale o il pulsante STANDBY sul telecomando per attivare sull'unità la modalità standby.
- Utilizzare [IMP RISPARMIO ENERG] nel menu OSD [PROTEGGI]. In mancanza di segnale di ingresso, il monitor passa automaticamente in modalità di risparmio energetico.
- Se si copre la superficie del pannello dell'unità principale con una copertura di protezione in vetro o acrilico, la superficie del pannello sarà sigillata e la temperatura interna aumenterà.  
Utilizzare il salva schermo, la funzione di gestione dell'alimentazione del computer o ridurre la luminosità dello schermo per evitare che la temperatura interna aumenti.
- Per ridurre il carico sul pannello LCD, utilizzare [SALVA SCHERMO] nel menu OSD [PROTEGGI].
- Utilizzare [PROGRAMMA] nel menu OSD per accendere automaticamente il monitor o attivare la modalità standby in qualsiasi momento.

**NOTA:** Quando si utilizza la funzione di programmazione, assicurarsi di impostare [DATA & ORA] nel menu OSD [SISTEMA].



# Montaggio (per clienti)

**⚠ AVVERTENZA:** Fare riferimento a “AVVERTENZA 7”.

Contattare il fornitore per un elenco di professionisti qualificati per eseguire l'installazione. Il montaggio a parete o a soffitto, così come la richiesta di intervento di un tecnico, sono responsabilità del cliente.

## Manutenzione

- Verificare periodicamente la presenza di viti allentate, spazi vuoti anomali, deformazioni o altri problemi che possono verificarsi nell'attrezzatura di montaggio. Nel caso in cui si rilevi un problema, rivolgersi a personale di assistenza qualificato.
- Controllare regolarmente se nella posizione di montaggio sono presenti segni di danni o usura che possono verificarsi nel tempo.

**⚠ AVVERTENZA:** Fare riferimento a “AVVERTENZA 8”.

## Prevenzione del ribaltamento

**⚠ AVVERTENZA:** Fare riferimento a “AVVERTENZA 8” e “AVVERTENZA 9”.

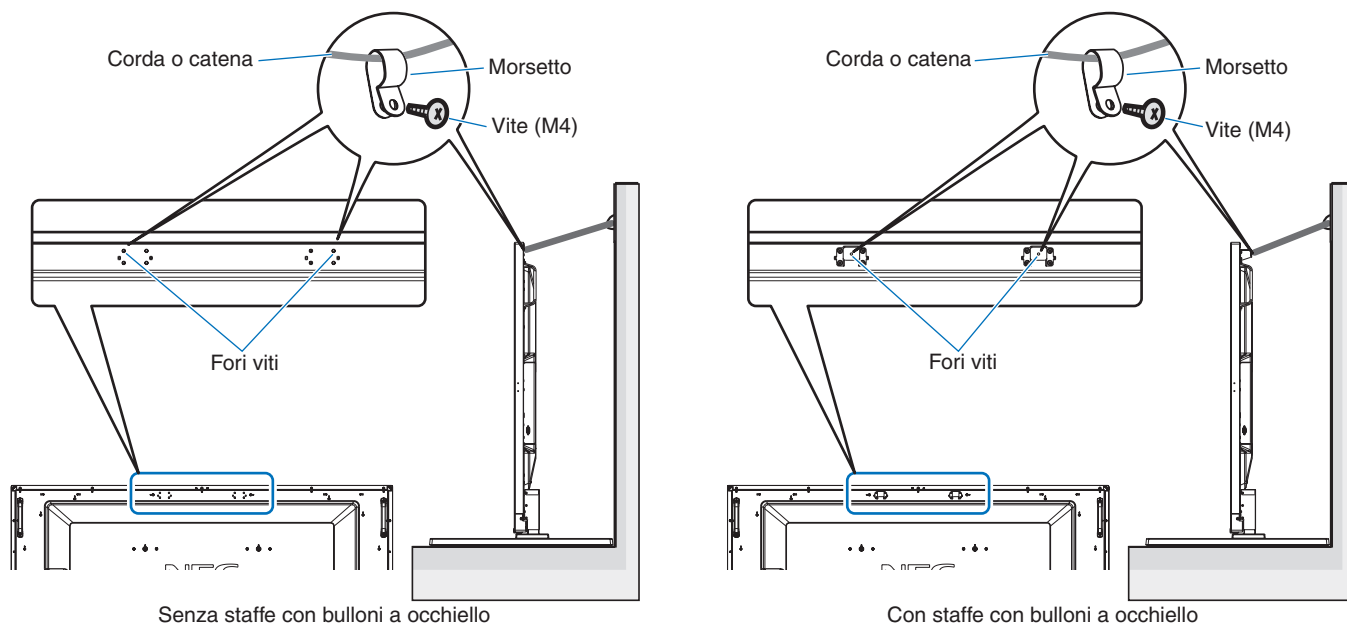

Prima di fissare il monitor alla parete, accertarsi che la parete sia in grado di sostenere il peso del monitor.

## Modifica della posizione del logo decorativo

Quando si utilizza il monitor in posizione verticale, la posizione del logo decorativo può essere modificata.

**Rimozione del logo decorativo:** Allentare la vite installata, quindi rimuovere il logo decorativo.

**Fissaggio del logo decorativo:** Assicurarsi che i fori per le viti sul logo decorativo e i fori per le viti sulla mascherina siano allineati. Montare il logo decorativo con le apposite viti. (forza di fissaggio consigliata: 30-40 N•cm).

**NOTA:** Non utilizzare altre viti per installare il logo decorativo.

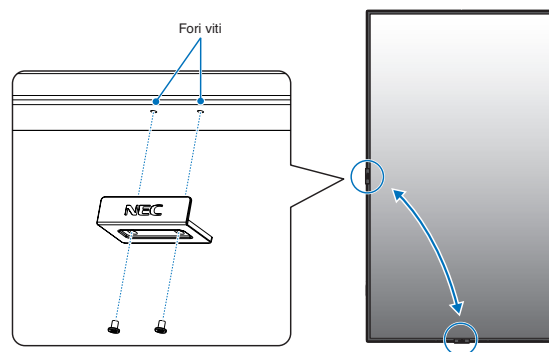

# Montaggio (per installatori qualificati)

**⚠ AVVERTENZA:** Fare riferimento a “AVVERTENZA 9”.

Ispezionare attentamente la posizione nella quale l'unità andrà montata. Non tutte le pareti e i soffitti sono in grado di sostenere il peso dell'unità. Il peso di questo monitor è indicato nelle specifiche (vedere “C750Q” a pagina 67 e “C860Q” a pagina 68). La garanzia del prodotto non copre i danni provocati da un'installazione non corretta, dalla modifica del prodotto o da calamità naturali. La mancata osservanza di queste raccomandazioni può causare l'annullamento della garanzia.

Per garantire un'installazione sicura, utilizzare due o più staffe per montare l'unità. Fissare l'unità in almeno due punti nella posizione di installazione.

**⚠ AVVERTENZA:** Fare riferimento alla sezione “Informazioni importanti”.

Per il montaggio a parete o a soffitto, osservare le seguenti indicazioni:

- NEC consiglia di utilizzare interfacce di montaggio conformi allo standard UL1678 nel Nord America.
- Prima di eseguire il montaggio, ispezionare la posizione di installazione per assicurarsi che sia sufficientemente robusta da sostenere il peso dell'unità, in modo tale che l'unità sia protetta da eventuali danni.
- Per informazioni dettagliate, consultare le istruzioni incluse nell'attrezzatura di montaggio.

NEC consiglia vivamente di utilizzare le viti come mostrato di seguito.

Se si utilizzano viti di lunghezza superiore a quella indicata di seguito, verificare la profondità del foro.

Dimensione vite		Foro staffa (C)	Nessuna filettatura (D)	Forza di fissaggio consigliata
(A)	(B)			
M8	15-17 mm + spessore di staffa e rondella in lunghezza	≤ Ø 10 mm	4 mm	1125-1375 N•cm

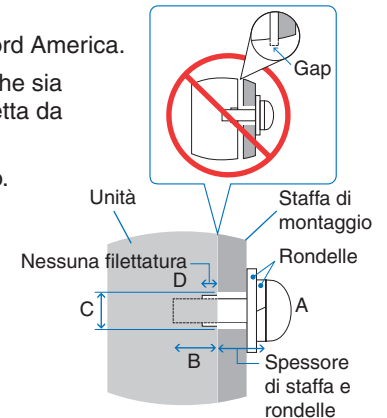

**NOTA:** Se viene utilizzata per lungo tempo una configurazione video wall, potrebbe verificarsi una leggera espansione dei monitor a causa delle variazioni di temperatura. È consigliabile lasciare almeno un millimetro di spazio tra i bordi dei monitor adiacenti.

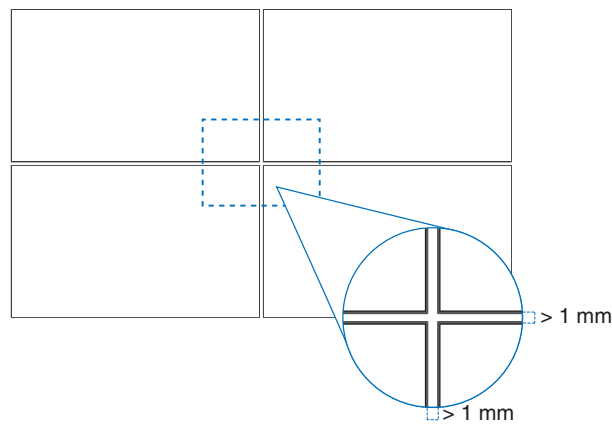

## Montaggio di un cavo di sicurezza

**AVVERTENZA:** Fare riferimento a “AVVERTENZA 9”.

**ATTENZIONE:** Fare riferimento a “ATTENZIONE 7”.

**NOTA:** Al momento dell'installazione, non esercitare pressione sul pannello LCD né forza eccessiva su qualsiasi parte del monitor, premendo o appoggiandosi. In caso contrario, il monitor potrebbe distorcersi o danneggiarsi.

### Maniglie per cavo di sicurezza

(Forza di fissaggio: 139 - 189 N•cm).

◻: Posizione impostata in fabbrica.

◻: Posizione alternativa.

**Linea continua:** Posizione del manico per il cavo di sicurezza in posizione orizzontale.

**Linea punteggiata:** Posizione del manico per il cavo di sicurezza in posizione verticale.

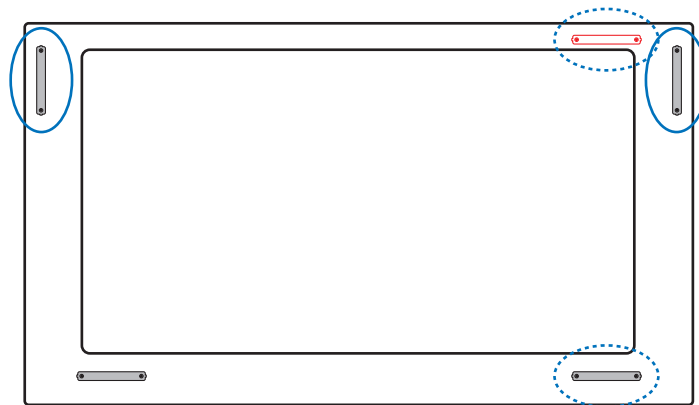

## Posizione di montaggio

**AVVERTENZA:** Fare riferimento a “AVVERTENZA 8”.

**NOTA:** Consentire un'adeguata ventilazione o predisporre il condizionamento dell'aria intorno al monitor in modo tale da dissipare il calore dal monitor e dall'attrezzatura di montaggio.

## Orientamento

- Per utilizzare il monitor in posizione verticale è necessario ruotarlo in senso orario, in modo che il lato sinistro si sposti verso l'alto e il lato destro verso il basso. Questa operazione consente una corretta ventilazione e prolunga la durata del monitor. Una ventilazione non corretta può ridurre la vita utile del monitor.

**AVVERTENZA:** Fare riferimento a “AVVERTENZA 8”.

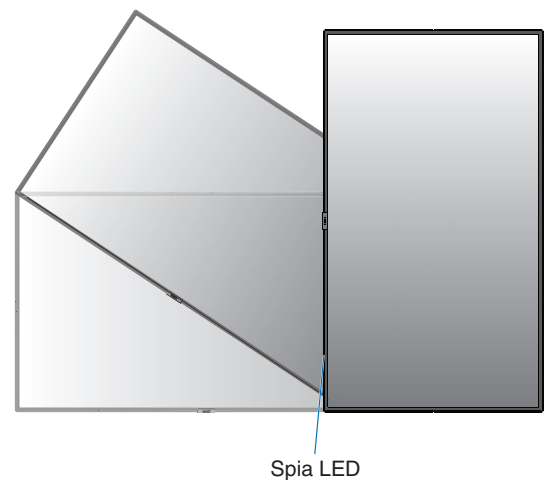

## Modifica della posizione dei manici

—: Posizione impostata in fabbrica.

—: Posizione alternativa.

**⚠ ATTENZIONE:** Per il trasporto sono necessari quattro o più manici.  
(forza di fissaggio consigliata: 139 - 189 N•cm)

C750Q

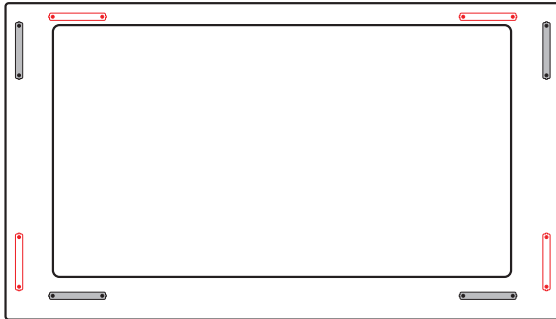

C860Q

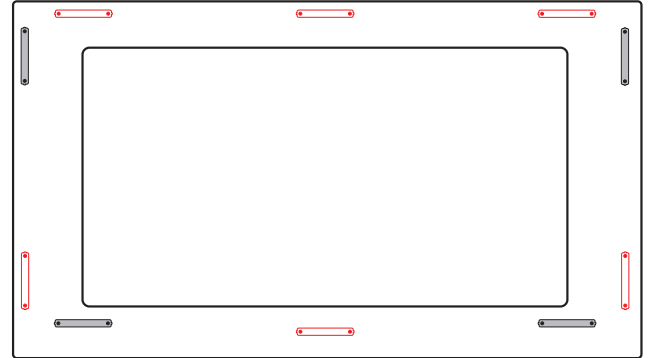

## Requisiti di ventilazione

Se si procede al montaggio in uno spazio chiuso o in una nicchia, lasciare abbastanza spazio tra il monitor e la parete per consentire la dispersione del calore, come mostrato di seguito.

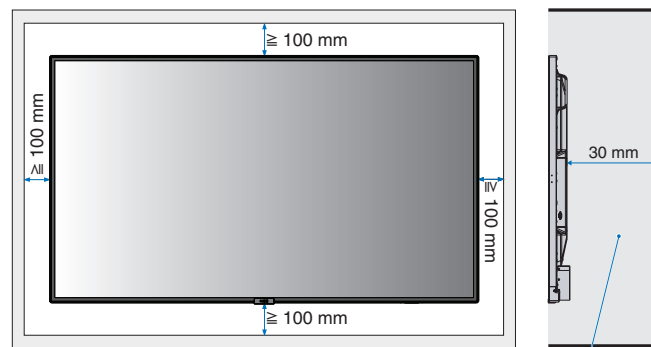

- NOTA:**
- Prevedere un'adeguata ventilazione o il condizionamento dell'aria intorno al monitor in modo tale da dissipare il calore dall'unità e dall'attrezzatura di montaggio, soprattutto quando si usano i monitor in una configurazione con più schermi.
  - Questo monitor è dotato di sensori di temperatura interni.  
Se il monitor si surriscalda, viene visualizzato un messaggio di "Attenzione". In tal caso, interrompere l'uso dell'unità, spegnerla e lasciarla raffreddare.  
Se il monitor viene utilizzato in un'area chiusa o se il pannello LCD viene coperto con uno schermo protettivo e la temperatura è superiore alla temperatura di funzionamento normale, spostare la ventola di raffreddamento su [ON] nel menu [CONTROLLO VENTILATORE] nel menu OSD (vedere [pagina 82](#)).

## Montaggio a soffitto

**⚠ AVVERTENZA:** Fare riferimento a "AVVERTENZA 8" e "AVVERTENZA 9".

# Collegamento degli accessori di montaggio

Il monitor è ideato per l'uso con il sistema di montaggio VESA. Prestare attenzione a non ribaltare il monitor quando si fissano gli accessori.

## 1. Fissare i bulloni a occhiello (non inclusi) per il montaggio

Questo modello è dotato di bulloni a occhiello fissabili per un migliore montaggio.

- Utilizzare le viti in dotazione per installare le staffe con bulloni a occhiello. (forza di fissaggio consigliata: 139 - 189 N•cm)
- Avvitare i bulloni a occhiello nei fori corrispondenti sulle staffe come illustrato nell'immagine.
- Assicurarsi che i bulloni a occhiello siano ben fissati.
- Per mettere il monitor in posizione, utilizzare un meccanismo di sollevamento collegato ai bulloni a occhiello.

**⚠ ATTENZIONE:** NON montare il monitor con i soli bulloni a occhiello. I bulloni a occhiello sono solo provvisori.

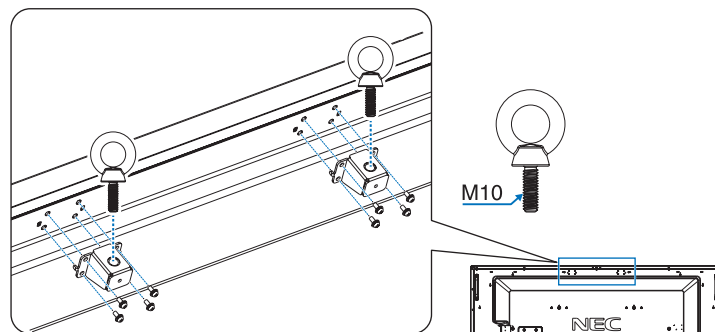

## 2. Fissaggio degli accessori di montaggio

Prestare attenzione a non ribaltare il monitor quando si fissano gli accessori.

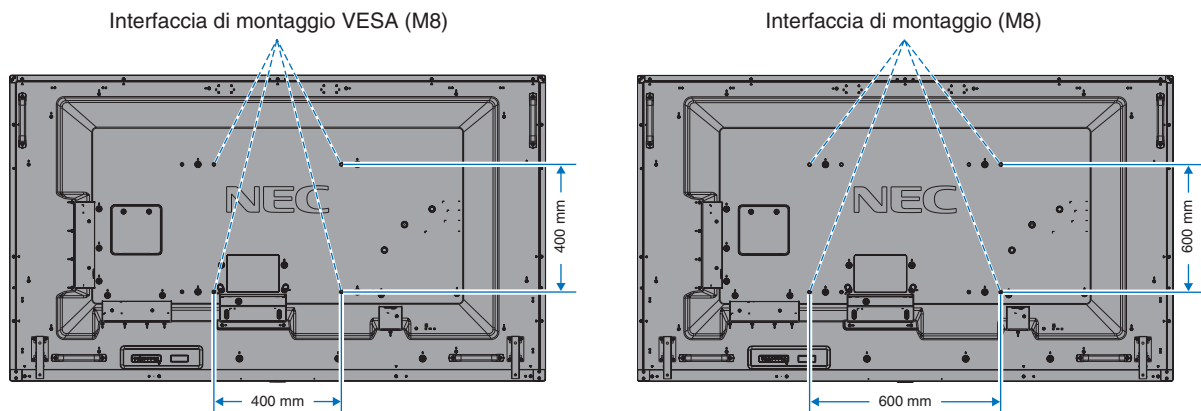

Gli accessori di montaggio possono essere fissati con il monitor rivolto in basso. Per evitare di graffiare il pannello LCD, posizionare sempre sul tavolo un panno morbido, come un telo più grande dell'area dello schermo del monitor, prima di collocare il monitor con lo schermo verso il basso. Accertarsi che sul tavolo non vi sia nulla che possa danneggiare il monitor.

**NOTA:** Prima dell'installazione, posizionare il monitor con lo schermo rivolto verso il basso su una superficie piana più grande dello schermo del monitor. Utilizzare un tavolo robusto che possa sostenere facilmente il peso del monitor.

**NOTA:** È possibile utilizzare i fori da 600 mm/400 mm per il montaggio.

### 3. Installazione di una scheda opzionale

1. Spegnerne l'interruttore principale.
2. Posizionare il monitor a faccia in giù sul foglio protettivo.  
**NOTA:** Assicurarsi di posizionare il monitor su una superficie piana e con spazio adeguato.
3. Rimuovere il coperchio dello slot svitando le viti installate (**Figura 1**), facendolo scorrere a destra (**Figura 2**) e tirandolo verso l'alto (**Figura 3**).



Figura 1



Figura 2

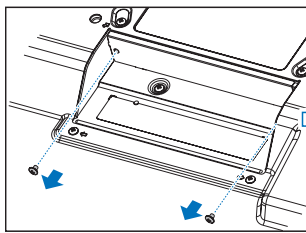
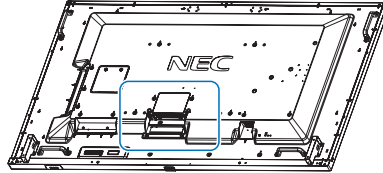

Figura 3

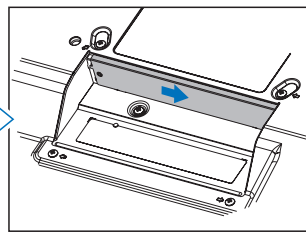

Figura 4

4. Inserire la scheda opzionale nel monitor e fissarla con le viti rimosse (**Figura 4**).

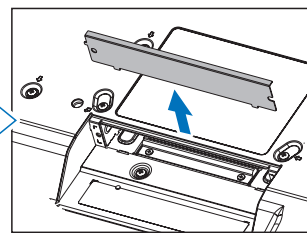
(Forza di fissaggio consigliata: 139 - 189 N•cm).

**NOTA:** La confezione del monitor o il monitor stesso non contengono alcuna scheda opzionale, tranne qualora il monitor sia stato acquistato come parte di un pacchetto speciale. Si tratta di accessori opzionali disponibili per l'acquisto separato. Rivolgersi al fornitore per un elenco delle schede opzionali disponibili per il monitor in uso.

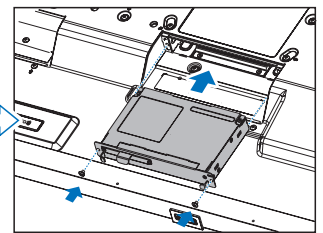
Assicurarsi che la scheda sia inserita nello slot con l'orientamento corretto.

Non esercitare forza eccessiva nel manipolare la scheda opzionale prima di fissarla con le viti.

**AVVERTENZA:** Fare riferimento a "AVVERTENZA 14".

### Installazione e rimozione del supporto da tavolo opzionale

**AVVERTENZA:** Fare riferimento a "AVVERTENZA 8".

**ATTENZIONE:** Fare riferimento a "ATTENZIONE 5".

Attenersi alle istruzioni di installazione fornite con il supporto o l'attrezzatura di montaggio. Utilizzare esclusivamente i dispositivi consigliati dal produttore.

- NOTA:**
- Utilizzare ST-801.
  - Utilizzare ESCLUSIVAMENTE le viti fornite con il supporto da tavolo opzionale. Installare il supporto in modo che l'estremità lunga dei piedini sia rivolta in avanti.
  - Il monitor può essere utilizzato solo in orientamento orizzontale con il supporto per il piano di appoggio.

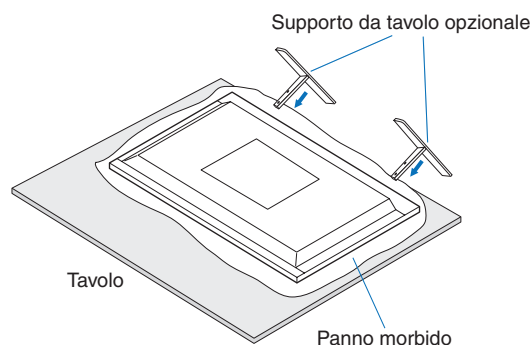

## Capitolo 2 Nomi delle parti e funzioni

Questo capitolo include:

- ⇒ “Pannello di controllo” a pagina 20
- ⇒ “Pannello posteriore” a pagina 21
- ⇒ “Telecomando” a pagina 23

# Pannello di controllo

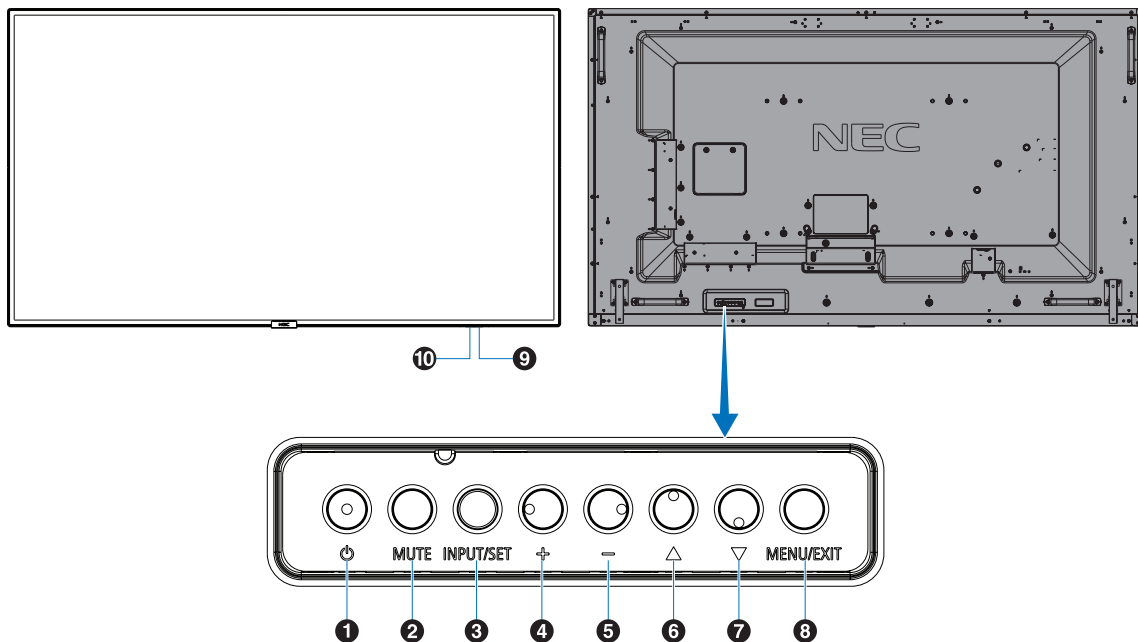

## 1 Pulsante di alimentazione ( $\text{\textcircled{P}}$ )

Consente di accendere o mettere in standby il dispositivo. Vedere anche a [pagina 33](#).

## 2 Pulsante MUTO (MUTE)

Consente di attivare o disattivare l'audio.

## 3 Pulsante INPUT/SET (INPUT/SET)

INPUT: Passa attraverso gli ingressi disponibili quando il menu OSD è disattivato. [DisplayPort], [HDMI1], [HDMI2], [Media Player], [OPTION]\*. Nomi di input vengono mostrati come nome preimpostato di fabbrica.

SET: Funziona come un pulsante di impostazione quando si effettua una selezione con il menu OSD (On Screen Display) aperto.

\*: questa funzione dipende dalla scheda opzionale in uso.

## 4 Pulsante PIÙ (+)

Aumenta il livello di uscita audio quando il menu OSD è disattivato.

Agisce per spostare l'area evidenziata a destra durante l'esplorazione delle opzioni del menu OSD.

Funziona come (+) per aumentare la regolazione di un'opzione del menu OSD dopo che è stata selezionata con il pulsante SET.

## 5 Pulsante MENO (-)

Diminuisce il livello di uscita audio quando il menu OSD è disattivato.

Agisce per spostare l'area evidenziata a sinistra durante l'esplorazione delle opzioni del menu OSD.

Funziona come (-) per diminuire la regolazione di un'opzione del menu OSD dopo che è stata selezionata con il pulsante SET.

## 6 Pulsante SU ( $\Delta$ )

Attiva il menu OSD quando il menu OSD è disattivato.

Agisce come pulsante  $\Delta$  per spostare l'area evidenziata in alto per selezionare le voci di regolazione nel menu OSD.

## 7 Pulsante GIÙ ( $\nabla$ )

Attiva il menu OSD quando il menu OSD è disattivato.

Agisce come pulsante  $\nabla$  per spostare l'area evidenziata in basso per selezionare le voci di regolazione nel menu OSD.

## 8 Pulsante MENU/EXIT (MENU/EXIT)

Attiva il menu OSD quando il menu OSD è disattivato.

All'interno dell'OSD, agisce come pulsante "Indietro" per tornare al menu OSD precedente. All'interno del menu principale, agisce come pulsante "Esci" per chiudere l'OSD.

## 9 Sensore del telecomando e spia di alimentazione

Riceve il segnale dal telecomando (se si usa il telecomando). Vedere anche a [pagina 34](#).

Si accende in blu quando il monitor LCD è nella modalità attiva\*.

Lampeggia alternatamente in verde e arancione quando è attivata la funzione [INFORMAZ PROGRAMMA].

Nel caso in cui venga rilevato un errore di un componente nel monitor, la spia lampeggia in rosso o alternando i colori rosso e blu.

\*: se è selezionato "OFF" in [SPIA ACCENSIONE] (vedere a [pagina 86](#)), il LED non si accende quando il monitor LCD è nella modalità attiva.

## 10 Sensore di rilevamento della luce ambientale

Rileva l'intensità di luce nell'ambiente circostante e consente al monitor di regolare automaticamente l'impostazione della retroilluminazione, per rendere la visualizzazione più confortevole. Non coprire questo sensore. Consultare [pagina 77](#).



# Pannello posteriore

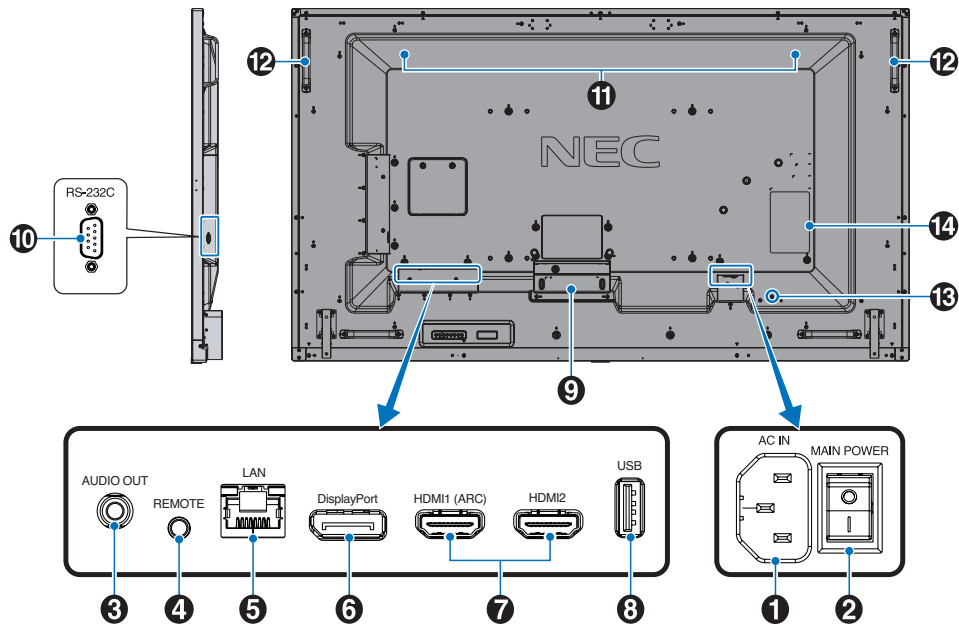

## 1 Connettore CA IN

Consente di collegare il cavo di alimentazione in dotazione.

## 2 Interruttore principale

Interruttore ON/OFF per accendere/spegnere l'unità.

## 3 AUDIO OUT

Uscita del segnale audio da DisplayPort e HDMI a un dispositivo esterno (ricevitore stereo, amplificatore e così via).

**NOTA:** Questo connettore non è un terminale per cuffie.

## 4 REMOTE

Consente di utilizzare l'unità sensore opzionale collegandola al monitor.

- NOTA:**
- Non utilizzare questo connettore a meno che non sia espressamente specificato.
  - Quando l'unità sensore opzionale è connessa, il sensore del telecomando del monitor è disattivato.

## 5 Porta LAN IN (RJ-45)

Consente il collegamento alla LAN per gestire e controllare il monitor attraverso la rete. Vedere [pagina 52](#).

## 6 DisplayPort IN

Ingresso dei segnali DisplayPort.

## 7 HDMI IN (HDMI1 (ARC)/HDMI2)

Ingresso dei segnali HDMI.

- NOTA:**
- Il terminale HDMI1 supporta anche ARC (Audio Return Channel) per l'uscita audio.
  - ARC invia il suono del monitor all'apparecchiatura audio con un connettore HDMI1 ARC.
  - Utilizzare il cavo HDMI supportato da ARC in dotazione. L'apparecchiatura audio emetterà l'audio del monitor.
  - L'apparecchiatura audio può essere controllata con il telecomando fornito in dotazione.

## 8 Porta USB

Letture di dispositivi di archiviazione USB da utilizzare con il riproduttore multimediale.

Alimentazione per dispositivi USB.

Per informazioni sulle porte USB, vedere ["Collegamento di un dispositivo USB" a pagina 31](#).

## 9 Slot per scheda opzionale

Slot per l'installazione di una scheda opzionale di tipo Slot 2.

**NOTA:** Rivolgersi al fornitore per un elenco delle schede opzionali compatibili.

## 10 RS-232C IN (D-Sub 9-pin)

Consente di collegare l'ingresso RS-232C dall'apparecchiatura esterna, ad esempio un computer, per controllare le funzioni RS-232C. Vedere [pagina 51](#).

**11 Altoparlante interno**

**12 Manico**

**13 Slot di sicurezza**

Slot per blocco di sicurezza e protezione antifurto compatibile con cavi/apparecchiature di sicurezza Kensington.

**NOTA:** Per conoscere i prodotti, visitare il sito Web di Kensington.

**14 Etichetta**

# Telecomando

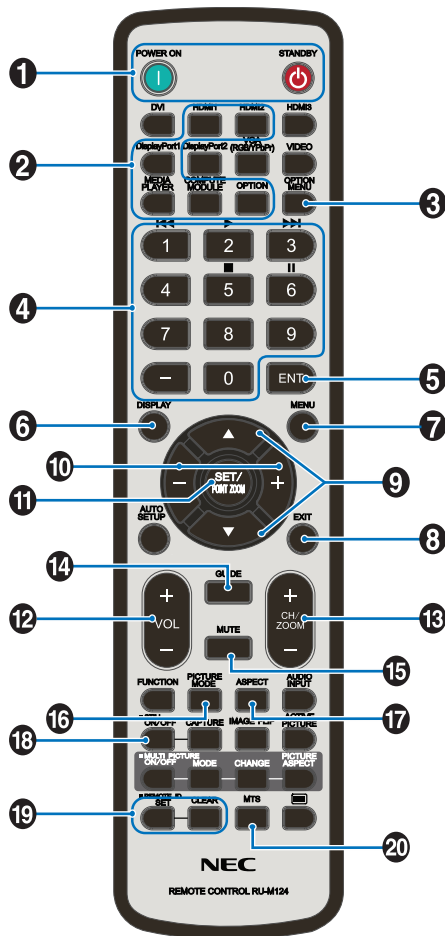

**NOTA:** I pulsanti privi di spiegazione non sono utilizzati con il modello del monitor in uso.

## 1 Pulsanti POWER ON e STANDBY

POWER ON consente di riattivare il monitor dalla modalità a basso consumo.

STANDBY porta il monitor nella modalità a basso consumo. Vedere [pagina 33](#).

## 2 Pulsante INPUT

Consente di spostarsi tra gli ingressi disponibili. Vedere [pagina 30](#).

Questi sono gli unici ingressi disponibili, mostrati con il nome preimpostato in fabbrica.

## 3 Pulsante OPTION MENU

Da utilizzare quando è installata una scheda opzionale. Vedere [pagina 21](#).

La funzione dipende dalla scheda opzionale installata nel monitor.

## 4 TASTIERINO

Premere i pulsanti per impostare e modificare le password, cambiare canale e impostare l'ID del telecomando. Vedere [pagina 49](#).

Alcuni pulsanti sono utilizzati per CEC (Consumer Electronics Control) e per la funzione Riproduttore multimediale ("Uso del menu Media Player" a [pagina 39](#)).

## 5 Pulsante ENT

Consente di effettuare le selezioni nelle impostazioni di Media Player. Vedere [pagina 39](#).

Alcuni pulsanti sono utilizzati per CEC (Consumer Electronics Control).

## 6 Pulsante DISPLAY

Consente di mostrare/nascondere il menu OSD delle informazioni. Vedere [pagina 37](#).

Consente di sbloccare i pulsanti del telecomando se sono stati bloccati in [IMPOST BLOCCO] nel menu [PROTEGGI]. Tenere premuto il pulsante DISPLAY per più di cinque secondi per sbloccare il telecomando. Vedere [pagina 47](#).

## 7 Pulsante MENU

Consente di aprire e chiudere il menu OSD. Vedere [pagina 37](#).

## 8 Pulsante EXIT

Nel menu OSD, funziona come pulsante indietro per tornare al menu OSD precedente.

Nel menu principale, funziona come pulsante di uscita per chiudere il menu OSD.

## 9 Pulsante ▲/▼ (pulsante su/giù)

Funziona come pulsante di navigazione, all'interno dei menu OSD e di Media Player, per spostare l'area evidenziata in alto o in basso.

## 10 Pulsante +/- (pulsante meno/più)

Funziona come pulsante di navigazione, all'interno dei menu OSD e di Media Player, per spostare l'area evidenziata a sinistra o a destra.

Consente di aumentare o diminuire il livello di regolazione all'interno dell'impostazione del menu OSD selezionata.

## 11 Pulsante SET/POINT ZOOM

SET: quando il menu OSD è aperto, questo pulsante consente di confermare la selezione effettuata.

## 12 Pulsante VOLUME +/-

Consente di aumentare o diminuire il livello dell'uscita audio.

### **13 Pulsante CH/ZOOM +/-\***

Da utilizzare con una scheda opzionale. La funzione dipende dalla scheda opzionale installata nel monitor.

### **14 Pulsante GUIDE**

Da utilizzare con una scheda opzionale. La funzione dipende dalla scheda opzionale installata nel monitor.

### **15 Pulsante MUTE**

Consente di silenziare uscita audio e video del monitor. Premere di nuovo per riattivare l'audio dell'uscita audio e video del monitor. Vedere ["IMPOSTAZIONE MUTO" a pagina 86](#) per maggiori dettagli.

### **16 Pulsante PICTURE MODE**

Consente di scorrere le modalità immagine [NATIVE], [RETAIL], [CONFERENCING], [HIGHBRIGHT], [TRANSPORTATION] e [CUSTOM]. Vedere [pagina 35](#).

### **17 Pulsante ASPECT**

Consente di spostarsi tra i rapporti di formato [INTERO], [ESPANDI], [1:1], [ZOOM] e [NORMALE]. Vedere [pagina 36](#).

**NOTA:** [Media Player] non è disponibile.

### **18 Pulsante STILL**

Pulsante ON/OFF: consente di attivare/disattivare la modalità fermo immagine.

### **19 Pulsante REMOTE ID**

Consente di attivare la funzione REMOTE ID (ID TELECOMANDO). Vedere [pagina 49](#).

### **20 Pulsante MTS**

Da utilizzare con una scheda opzionale. La funzione dipende dalla scheda opzionale installata nel monitor.

## Capitolo 3 Collegamenti

### Questo capitolo include:

- ⇒ “Schema di collegamento” a pagina 26
- ⇒ “Collegamento a un PC” a pagina 27
- ⇒ “Collegamento a un computer con HDMI” a pagina 27
- ⇒ “Collegamento a un computer con DisplayPort” a pagina 27
- ⇒ “Collegamento a un dispositivo multimediale con HDMI” a pagina 28
- ⇒ “Collegamento ad apparecchiatura audio con funzione ARC” a pagina 28
- ⇒ “HDMI-CEC (Consumer Electronics Control)” a pagina 28
- ⇒ “Comando HDMI-CEC” a pagina 29
- ⇒ “Sorgenti video interne” a pagina 30
- ⇒ “Media Player” a pagina 30
- ⇒ “Scheda opzionale per il monitor” a pagina 30
- ⇒ “Collegamento di un dispositivo USB” a pagina 31

### Collegamento di apparecchiature esterne

- NOTA:**
- Non collegare o scollegare i cavi durante l'accensione del monitor o di altre apparecchiature esterne, onde evitare la perdita dell'immagine del monitor.
  - Non utilizzare un cavo attenuatore audio con resistore integrato. Se si utilizza un cavo audio con resistenza integrata, l'audio risulterà attenuato.

#### Prima di effettuare i collegamenti:

- Spegnerne il dispositivo prima di collegarlo al monitor.
- Consultare il manuale dell'utente del dispositivo per conoscere i tipi di collegamento disponibili e le istruzioni relative al dispositivo.
- Si consiglia di spegnere l'alimentazione principale del monitor prima di collegare o scollegare un dispositivo di archiviazione USB onde evitare il danneggiamento dei dati.

# Schema di collegamento

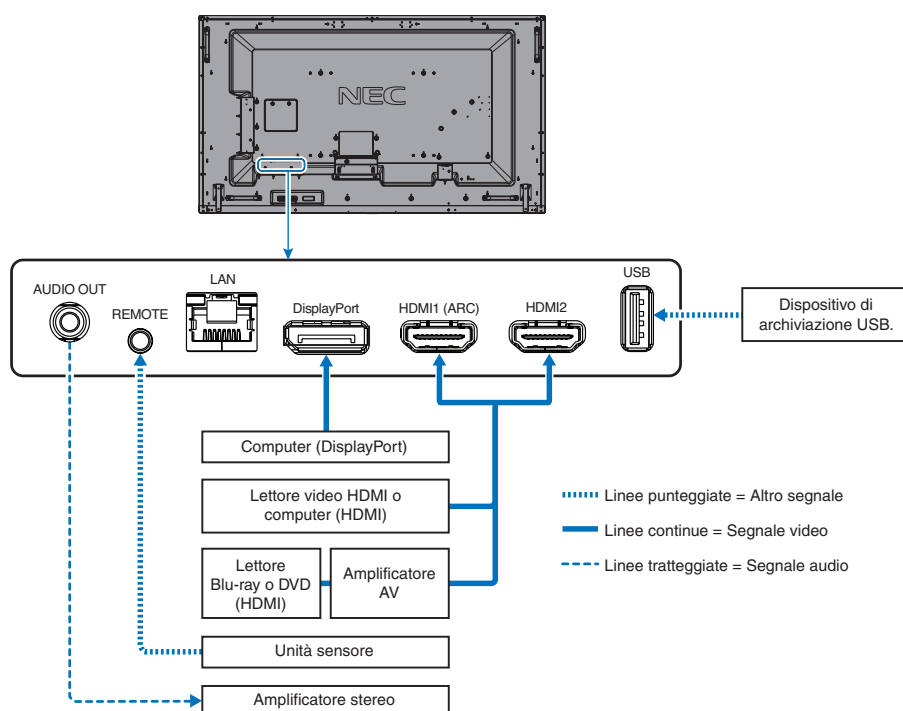

# Collegamento a un PC

---

## Collegamento a un computer con HDMI

---

- Utilizzare un cavo HDMI recante il logo HDMI.
- La comparsa del segnale dopo l'accensione del computer potrebbe richiedere alcuni istanti.
- Alcune schede video o driver potrebbero non visualizzare correttamente l'immagine.
- Quando si utilizza un computer con HDMI, impostare [SCANSIONE MAGGIORE] su [AUTO] oppure [OFF], in quanto i driver di visualizzazione potrebbero non essere completamente compatibili e potrebbero non visualizzare correttamente l'immagine. Vedere [pagina 74](#).
- Se il segnale sorgente è 4K (50 Hz/60 Hz) o HDCP 2.2 o HDR, impostare [MODO2] su [HDMI] in [AVANZATE]. Vedere [pagina 74](#).
- Se l'alimentazione principale del monitor viene attivata dopo aver acceso il computer collegato, a volte un'immagine non viene visualizzata. In questo caso, spegnere e riaccendere il computer.
- Quando il segnale di input è 4K, utilizzare il cavo HDMI ad alta velocità.

## Collegamento a un computer con DisplayPort

---

- Utilizzare un cavo DisplayPort recante il logo di conformità DisplayPort.
- La comparsa del segnale dopo l'accensione del computer potrebbe richiedere alcuni istanti.
- Quando si collega un cavo DisplayPort a un componente con un adattatore di conversione del segnale, potrebbe non essere visualizzata alcuna immagine.
- Alcuni cavi DisplayPort dispongono di una funzione di blocco. Durante la rimozione di questo cavo, tenere premuto il pulsante superiore per rilasciare il fermo.
- Se l'alimentazione principale del monitor viene attivata dopo aver acceso il computer collegato, a volte un'immagine non viene visualizzata. In questo caso, spegnere e riaccendere il computer.

# Collegamento a un dispositivo multimediale con HDMI

---

Effettuare il collegamento utilizzando un solo cavo HDMI per ottenere la massima qualità dell'immagine e dell'audio da lettori Blu-ray, lettori multimediali in streaming o console di gioco. I contenuti UHD 4K vengono visualizzati quando anche il lettore multimediale collegato supporta contenuti 4K.

Supporta la codifica HDCP (High-bandwidth Digital Contents Protection), un tipo di gestione dei diritti digitali che impedisce ai contenuti ad alta definizione nei dischi Blu-ray, nei DVD e nei supporti in streaming di essere copiati o trasmessi in maniera illecita.

- NOTA:**
- Collegare il cavo HDMI quando il lettore multimediale e il monitor sono entrambi spenti.
  - Utilizzare un cavo HDMI recante il logo HDMI.
  - Alcuni cavi e dispositivi HDMI potrebbero non visualizzare correttamente l'immagine a causa di specifiche HDMI diverse.
  - Se non è possibile visualizzare il materiale tramite gli ingressi digitali, non significa necessariamente che il monitor non funzioni correttamente. Con l'implementazione di HDCP, potrebbero esserci casi in cui determinati contenuti risultano protetti da HDCP e quindi non visualizzabili in seguito alla decisione/intenzione della comunità HDCP (Digital Content Protection, LLC).

## Collegamento ad apparecchiatura audio con funzione ARC

---

Se si collega un'apparecchiatura audio con funzione ARC ad HDMI1 (ARC) utilizzando il cavo HDMI supportato da ARC fornito in dotazione, l'apparecchiatura audio emette il suono del monitor.

- Il suono tramite HDMI1 (ARC) non è regolabile dal menu OSD.
- Quando la funzione ARC è attivata, l'audio degli altoparlanti interni del monitor è disattivato.

## HDMI-CEC (Consumer Electronics Control)

---

HDMI-CEC consente ai lettori multimediali compatibili, collegati tramite HDMI, di comunicare e consentire un controllo limitato tra il dispositivo e il monitor. Ad esempio, l'accensione di un lettore Blu-ray può immediatamente commutare l'ingresso sul lettore Blu-ray senza utilizzare il telecomando. Non tutti i dispositivi sono completamente compatibili e, in alcuni casi, il produttore del dispositivo multimediale potrebbe assicurare la compatibilità solo con i propri monitor o televisori. Vedere ["Comando HDMI-CEC"](#) a pagina 29.

Se supportato, è possibile utilizzare il telecomando del monitor per controllare il dispositivo multimediale HDMI.

- NOTA:** Le istruzioni in questa sezione guidano l'utente nella configurazione di [CEC] nel menu OSD del monitor. Queste impostazioni possono essere configurate anche utilizzando i controlli Web del monitor.

### Attivazione di CEC

1. Collegare un dispositivo compatibile HDMI-CEC alla porta HDMI.  
Premere il pulsante HDMI sul telecomando.
2. Premere il pulsante MENU per aprire il menu OSD.
3. Spostarsi su [AVANZATE], quindi su [CEC].
4. Selezionare [MODO1] o [MODO2] per [CEC].
5. Selezionare [SÌ] in [RICERCA DISPOSITIVO].

Al termine della ricerca, la porta HDMI a cui è collegato un dispositivo CEC viene visualizzata con il relativo nome.

Se non viene trovato alcun dispositivo HDMI-CEC, assicurarsi che il dispositivo sia collegato e acceso, che supporti CEC e che CEC sia attivato. A seconda del produttore, la funzionalità CEC potrebbe avere un nome diverso. Consultare il manuale del dispositivo.

6. Premere il pulsante EXIT sul telecomando.



# Comando HDMI-CEC

Collegare un dispositivo compatibile HDMI-CEC alla porta HDMI.

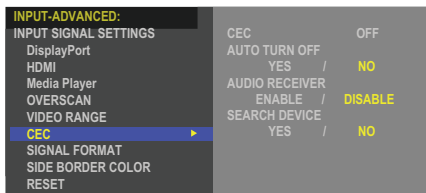
Menu OSD	Nome del comando HDMI-CEC	Spiegazione	Impostazione
CEC (Consumer Electronics Control)	One Touch Play	All'accensione di un dispositivo compatibile HDMI-CEC, anche il monitor collegato al dispositivo mediante un cavo HDMI si accende automaticamente. Dopo aver acceso il monitor, il terminale di ingresso passa automaticamente all'HDMI target.  Se il monitor è acceso quando vengono accesi i dispositivi compatibili HDMI-CEC, [INPUT] passa dall'ingresso corrente ad [HDMI2].	 <p>Per impostare le opzioni CEC, procedere come indicato di seguito.</p> <p>Premere il pulsante MENU per aprire il menu OSD.</p> <p>Utilizzare i pulsanti ▲▼ + – per passare a [INPUT], [CEC], [AVANZATE], [CEC], quindi premere il pulsante SET/POINT ZOOM per accedere alle opzioni CEC.</p> <p>Utilizzare i pulsanti +/- per evidenziare [MODO1] o [MODO2], quindi premere il pulsante SET/POINT ZOOM per attivare CEC.</p>
	Passthrough del telecomando	I pulsanti del telecomando wireless opzionale del monitor possono essere utilizzati anche con dispositivi compatibili HDMI-CEC.  Ad esempio, se si accende il monitor con il telecomando wireless e si preme il pulsante di riproduzione, può essere acceso e impostato sulla riproduzione anche il dispositivo compatibile HDMI-CEC.	
	Stato di alimentazione	I dispositivi compatibili HDMI-CEC collegati ricevono lo stato di alimentazione del monitor, ad esempio se il monitor è in standby o acceso.	
	Informazioni di sistema	Questa funzione consente di ottenere le informazioni per un dispositivo HDMI-CEC collegato (versione CEC, indirizzo fisico). Inoltre, questa funzione gestisce la funzione di cambiamento della lingua.  Se viene cambiata la lingua del monitor, sul dispositivo compatibile HDMI-CEC collegato viene impostata la stessa lingua selezionata per il monitor.  Per la funzione di cambiamento della lingua è necessario che il dispositivo compatibile HDMI-CEC collegato disponga di un'interfaccia in più lingue.	
SPEGN. AUTOMATICO	Standby del sistema	Se il monitor viene messo in standby con il telecomando wireless, anche i dispositivi compatibili HDMI-CEC vengono messi in standby.  Se il monitor viene messo in standby mentre un dispositivo compatibile HDMI-CEC sta effettuando una registrazione, il dispositivo rimane acceso. Per ulteriori informazioni, consultare il manuale dell'utente fornito con il dispositivo compatibile HDMI-CEC.	Utilizzare i pulsanti ▲▼ per selezionare [SPEGN. AUTOMATICO].  Utilizzare i pulsanti +/- per evidenziare [S], quindi premere il pulsante SET/POINT ZOOM per selezionare [S].
RICEVITORE AUDIO	Controllo audio del sistema	Collegare un'apparecchiatura audio con funzione ARC ad HDMI1 (ARC) tramite il cavo HDMI supportato da ARC fornito in dotazione.  Il pulsante Volume sul telecomando wireless consente di controllare il volume dell'apparecchiatura audio HDMI ARC collegata.  Se questa funzione è attiva, l'audio dell'altoparlante interno del monitor viene impostato automaticamente su MUTO.	Utilizzare i pulsanti ▲▼ per selezionare [RICEVITORE AUDIO], quindi premere SET/POINT ZOOM.  Utilizzare i pulsanti +/- per evidenziare [ATTIVA], quindi premere il pulsante SET/POINT ZOOM per selezionare [ATTIVA].
RICERCA DISPOSITIVO	Trasferimento del nome OSD del dispositivo	Utilizzare i pulsanti +/- per evidenziare [S], quindi premere il pulsante SET/POINT ZOOM per avviare la ricerca.	Utilizzare i pulsanti ▲▼ per selezionare [RICERCA DISPOSITIVO].
	Controllo del routing	Selezionando il nome di un dispositivo, l'ingresso del dispositivo compatibile HDMI-CEC viene commutato nell'ingresso selezionato. Dopo aver selezionato il dispositivo, il telecomando wireless permette di comandare il dispositivo selezionato.	Questa funzione consente di cercare i dispositivi compatibili CEC sui collegamenti HDMI del monitor. Se un dispositivo compatibile HDMI-CEC viene rilevato correttamente, questa funzione recupera il nome del dispositivo. Vengono visualizzati il nome del dispositivo e il collegamento HDMI che utilizza.

Questa funzione CEC supporta "Feature Abort". Consultare Collegamenti (vedere [pagina 25](#)) per il collegamento di dispositivi compatibili HDMI-CEC.

# Sorgenti video interne

---

## Media Player

---

Il Media Player interno consente di riprodurre file audio e video archiviati su un dispositivo di archiviazione USB. Vedere [pagina 39](#) per le istruzioni sull'utilizzo di Media Player.

## Collegare un dispositivo di archiviazione USB compatibile

---

Per utilizzare un dispositivo di archiviazione USB con Media Player, formattarlo nel formato NTS, FAT32 o FAT16. Consultare il manuale dell'utente o il file della Guida del computer per informazioni sulla formattazione di un dispositivo di archiviazione USB.

Con questo monitor, utilizzare il dispositivo di archiviazione USB attenendosi allo schema riportato di seguito.

Se le dimensioni fisiche del dispositivo di archiviazione USB sono superiori alle dimensioni supportate elencate di seguito, utilizzare una prolunga USB.

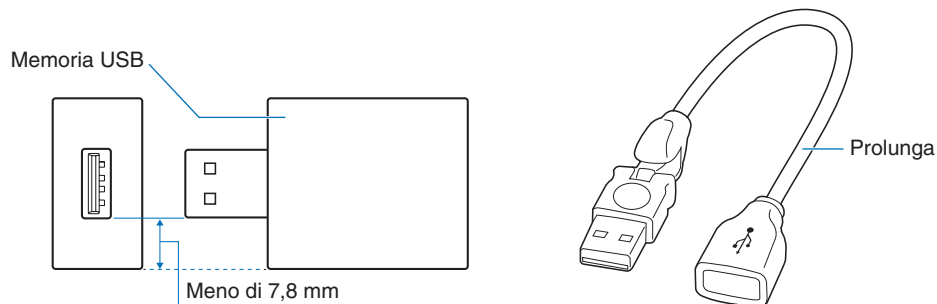

- NOTA:**
- Se il monitor non riconosce un dispositivo di archiviazione USB collegato, assicurarsi che la struttura dei file sia FAT32 o FAT16.
  - Il funzionamento del monitor con tutti i dispositivi di archiviazione USB disponibili in commercio non è garantito.
  - Inserire il dispositivo di archiviazione USB nella porta USB sul pannello dei terminali laterale del monitor.
  - Media Player non utilizza altri collegamenti USB sul monitor (vedere [pagina 21](#)).

## Scheda opzionale per il monitor

---

Quando una scheda opzionale è installata nel monitor, viene visualizzata come disponibile nell'elenco nella sezione [INPUT] del menu OSD. Le schede opzionali sono disponibili separatamente e devono essere installate fisicamente nel monitor. Questo documento contiene istruzioni sull'utilizzo del monitor senza opzioni aggiuntive. La posizione in cui è installata una scheda opzionale è indicata nel diagramma del pannello del terminale (vedere [pagina 21](#)). Le istruzioni complete per l'installazione e l'utilizzo sono fornite con il singolo dispositivo oppure sono disponibili online.

**NOTA:** Contattare il fornitore per conoscere le schede opzionali disponibili.

# Collegamento di un dispositivo USB

---

Lettore di dispositivi di archiviazione USB da utilizzare con Media Player interno. Vedere [pagina 39](#).

Porta di alimentazione.

Questa porta è destinata all'aggiornamento del firmware del monitor tramite un dispositivo di archiviazione USB.

Consente d'importare o esportare le impostazioni del monitor tramite il dispositivo di archiviazione USB quando si seleziona [IMPOSTAZIONE CLONE].

**⚠ ATTENZIONE:** Fare riferimento a “[ATTENZIONE 2](#)”.

**NOTA:**

- Assicurarsi che la forma e l'orientamento del connettore siano correttamente allineati durante il collegamento del cavo o del dispositivo USB.
- Si sconsiglia di collegare/scollegare un dispositivo di archiviazione USB al monitor già acceso. Per evitare danni al monitor e possibili danni ai file di dati sul dispositivo collegato, l'interruttore di alimentazione principale del monitor deve essere spento prima di collegare o scollegare il dispositivo.

## Capitolo 4 Operazioni di base

### Questo capitolo include:

- ⇒ “Modalità di ACCENSIONE e SPEGNIMENTO” a pagina 33
- ⇒ “Campo operativo per il telecomando” a pagina 34
- ⇒ “Utilizzo della Gestione di risparmio energia” a pagina 34
- ⇒ “Visualizzazione del menu OSD delle informazioni” a pagina 35
- ⇒ “Commutazione tra le modalità immagine” a pagina 35
- ⇒ “Impostazione del rapporto di formato” a pagina 36
- ⇒ “Controlli OSD (On-Screen Display)” a pagina 37
- ⇒ “Uso del menu Media Player” a pagina 39
- ⇒ “Menu Media Player” a pagina 39

# Modalità di ACCENSIONE e SPEGNIMENTO

Premere il pulsante  nel pannello di controllo o il pulsante di accensione sul telecomando per accendere il monitor.

Il LED di alimentazione del monitor indica lo stato attuale del monitor. Consultare la seguente tabella per informazioni sulla spia di accensione.

Stato della spia di accensione e schema di illuminazione	Condizione	Ripristino
Blu fisso	Normale	
Verde lampeggiante*1	In una qualsiasi delle condizioni sotto indicate, il monitor non ha rilevato alcun segnale di ingresso nel periodo impostato: <ul style="list-style-type: none"> <li>• Il monitor utilizza una scheda opzionale*2.</li> <li>• [CAMBIO INPUT AUTO] è configurato su un'impostazione diversa da [NON AZION].</li> <li>• [ALIMENTAZIONE USB] è impostato su [ON].</li> <li>• [ALIMENTAZ ALLOGGIAM] è impostato su [ON].</li> <li>• [AVVIO RAPIDO] è impostato su [ATTIVA].</li> </ul>	<ol style="list-style-type: none"> <li>1. Accendere il monitor utilizzando il telecomando o il pulsante sul monitor.</li> <li>2. Inviare un ingresso di segnali AV al monitor.</li> </ol>
Arancione fisso	Il monitor non ha rilevato alcun segnale di ingresso AV nel periodo impostato (con ingresso segnale di rete)	<ol style="list-style-type: none"> <li>1. Accendere il monitor utilizzando il telecomando o il pulsante sul monitor.</li> <li>2. Inviare un ingresso di segnali AV al monitor.*3</li> </ol>
Arancione lampeggiante	Il monitor non ha rilevato alcun segnale di ingresso AV nel periodo impostato (nessun ingresso segnale di rete)	<ol style="list-style-type: none"> <li>3. Scollegare e ricollegare un cavo segnali.</li> </ol>
Rosso fisso	Spegnere il monitor con il telecomando o il pulsante sul monitor.	Accendere il monitor utilizzando il telecomando o il pulsante sul monitor.

\*1: l'impostazione dell'ora per il risparmio energetico automatico è disponibile in [IMP RISPARMIO ENERG] (vedere [pagina 82](#)).

\*2: [ALIMENTAZ ALLOGGIAM] è impostato su [ON] o [AUTO].

\*3: [MODO] in [IMP RISPARMIO ENERG] è impostato su [NORMALE].

- NOTA:**
- La spia di accensione blu, che segnala che il monitor è acceso e funziona normalmente, può essere disattivata nelle opzioni del menu OSD del monitor. Vedere [pagina 86](#).
  - Se l'indicatore lampeggia in rosso alternando lampeggi lunghi e corti, potrebbe essersi verificato un errore particolare; contattare il fornitore.

L'interruttore di alimentazione principale deve essere in posizione ON perché sia possibile accendere il monitor utilizzando il pulsante di accensione sul telecomando o il pulsante  sul pannello di controllo.

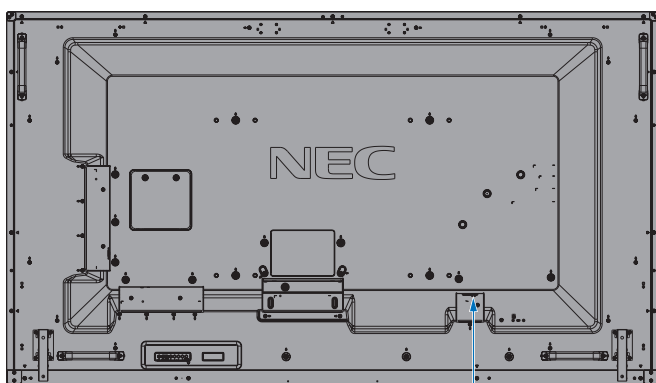

OFF  ON

Interruttore di alimentazione principale

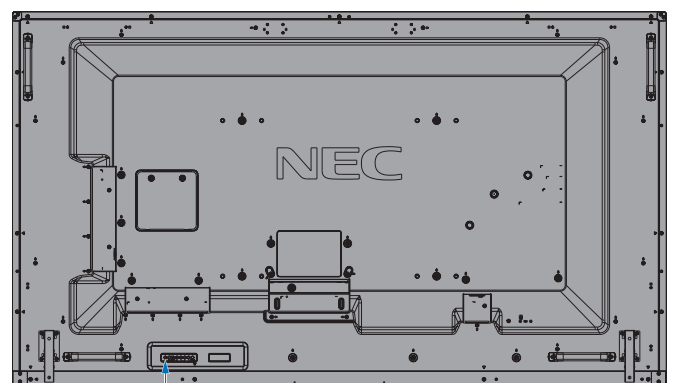

Pulsante 

# Campo operativo per il telecomando

Durante l'uso dei pulsanti, puntare la parte superiore del telecomando verso il sensore del telecomando sul monitor.

Utilizzare il telecomando entro una distanza di circa 7 m dal sensore del telecomando, oppure a un'angolazione orizzontale e verticale non superiore a 30° e restando entro una distanza massima di circa 3,5 m.

**NOTA:** Il sistema del telecomando potrebbe non funzionare se la luce del sole o una forte illuminazione colpisce direttamente il sensore del telecomando, oppure se è presente un oggetto sul percorso.

## Precauzioni per l'uso del telecomando

- Non sottoporlo a urti violenti.
- Evitare che il telecomando venga bagnato da acqua o altri liquidi. Se il telecomando si bagna, asciugarlo immediatamente.
- Evitare l'esposizione a calore e vapore.
- Non aprire il telecomando, se non per inserire le batterie.

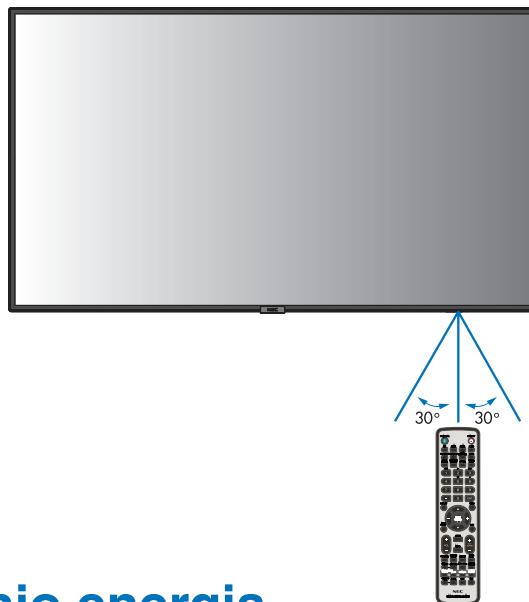

# Utilizzo della Gestione di risparmio energia

Questa funzione riduce il consumo energetico del monitor quando non è in uso.

Quando è collegato a un computer, il consumo energetico del monitor si riduce automaticamente se la tastiera o il mouse non vengono utilizzati per il tempo configurato nelle impostazioni di risparmio energetico del computer. Per ulteriori informazioni, consultare il manuale dell'utente del computer.

Se collegato a una sorgente AV, come un lettore Blu-ray, un lettore DVD o un lettore video in streaming, il consumo energetico del monitor si riduce automaticamente dopo che è trascorso un tempo predeterminato dal momento in cui il monitor non ha riconosciuto alcun segnale in ingresso. Questa opzione è impostata su [ATTIVA] o [DISATTIVA] nelle impostazioni [RISPARMIO ENERGIA] nel menu [IMP RISPARMIO ENERG] del menu OSD. Vedere [pagina 82](#).

- NOTA:**
- A seconda del computer e della scheda video in uso, questa funzione potrebbe non essere operativa.
  - Dopo la perdita del segnale video, il monitor si spegne automaticamente trascorso il periodo di tempo preimpostato. Fare riferimento a [IMPOST ORA] in [RISPARMIO ENERGIA] [pagina 82](#).
  - È possibile creare programmi per l'accensione o la sospensione del monitor in orari specifici. Vedere [pagina 43](#).
  - Fare riferimento a [RISPARMIO ENERGIA] in [IMP RISPARMIO ENERG] per la funzione di gestione dell'alimentazione.

# Visualizzazione del menu OSD delle informazioni

---

Il menu OSD delle informazioni fornisce informazioni relative a: Sorgente di ingresso, eccetera.

Premere il pulsante DISPLAY sul telecomando per visualizzare il menu OSD delle informazioni.

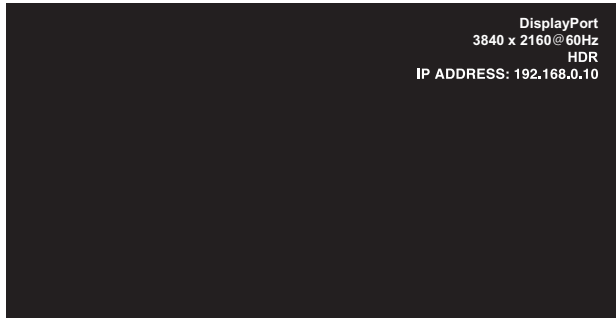

- 1 Nome input
- 2 Informazioni segnale ingresso
- 3 Informazioni HDR
- 4 Info comunicazioni\*

\* Mostra se [INFO COMUNICAZIONI] è impostato su [ON].  
Verde: Connesso a LAN  
Rosso: Non connesso a LAN

**NOTA:** Quando il segnale di ingresso è [Media Player], il menu OSD delle informazioni non viene visualizzato.

## Commutazione tra le modalità immagine

---

Premere il pulsante MODALITÀ IMMAGINE sul telecomando wireless per scorrere le modalità immagine [NATIVE], [RETAIL], [CONFERENCING], [HIGHBRIGHT], [TRANSPORTATION] e [CUSTOM].

Le modalità immagine sono preconfigurate con impostazioni d'uso generale. Vedere ["Uso delle modalità immagine"](#) a pagina 44 per le istruzioni sulla modifica delle impostazioni della modalità immagine.

# Impostazione del rapporto di formato

Premere il pulsante ASPETTO sul telecomando per spostarsi tra le opzioni disponibili per il segnale di ingresso corrente.

**NOTA:** [Media Player] non è disponibile.

[INTERO] → [ESPANDI] → [1:1] → [ZOOM] → [NORMALE]



Rapporto di formato dell'immagine	Visualizzazione inalterata*2	Selezione consigliata per il rapporto di formato*2	Descrizione
4:3		[NORMALE]	Riproduce il rapporto di formato inviato dalla sorgente.
Squeeze		[INTERO]	Consente di riempire l'intero schermo.
Letterbox		[ESPANDI]	Espande un segnale letterbox 16:9 per riempire l'intero schermo.

\*2: le aree grigie indicano le parti non utilizzate dello schermo.

[1:1]: mostra l'immagine nel rapporto di formato 1 pixel per 1 pixel.

[ZOOM]

- La funzione di zoom aumenta le dimensioni dell'immagine, espandendo l'immagine oltre l'area attiva dello schermo. Le parti dell'immagine esterne all'area attiva dello schermo non vengono visualizzate.

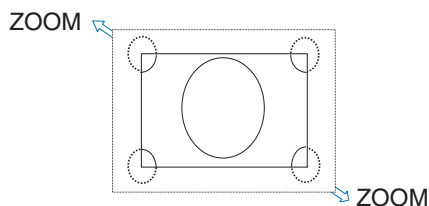



# Controlli OSD (On-Screen Display)

**NOTA:** Alcune funzioni potrebbero non essere disponibili a seconda del modello o delle apparecchiature opzionali.

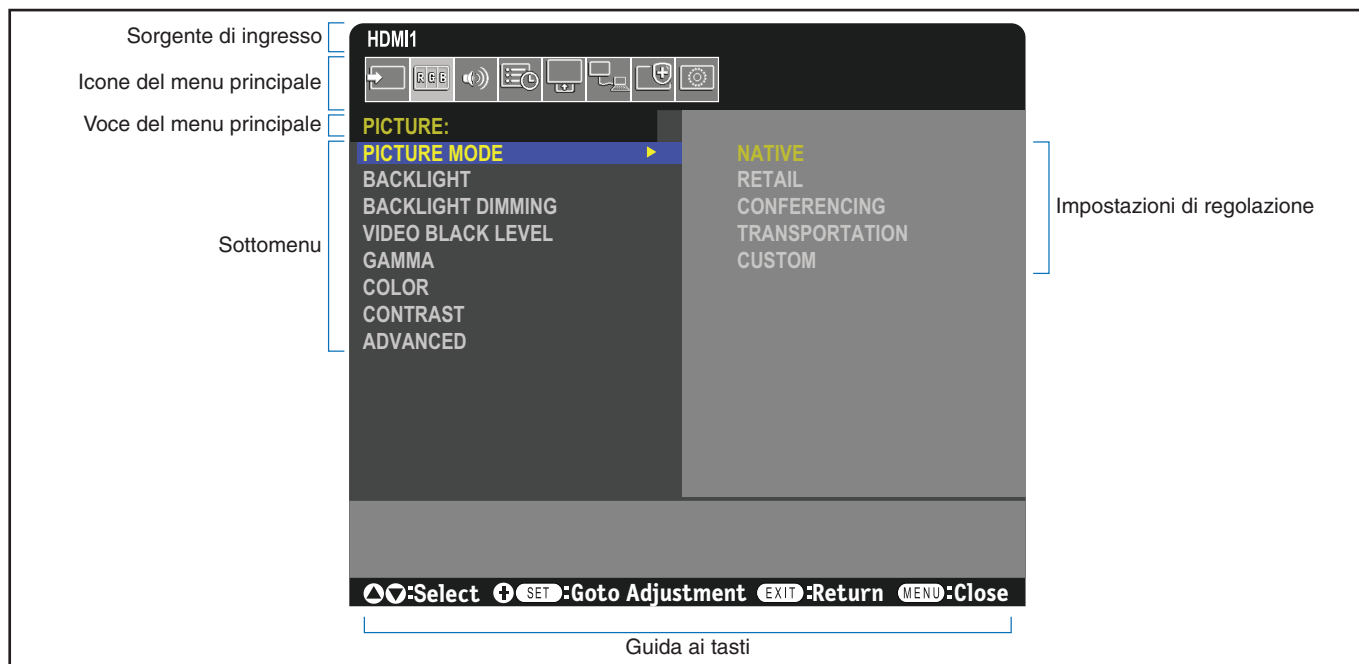

Premere ▲ o ▼ per spostarsi in un sottomenu.

Premere SET/POINT ZOOM per selezionare un'opzione.

Premere ▲ o ▼, + o - per selezionare la funzione o l'impostazione da regolare.

Premere MENU o EXIT.

Telecomando

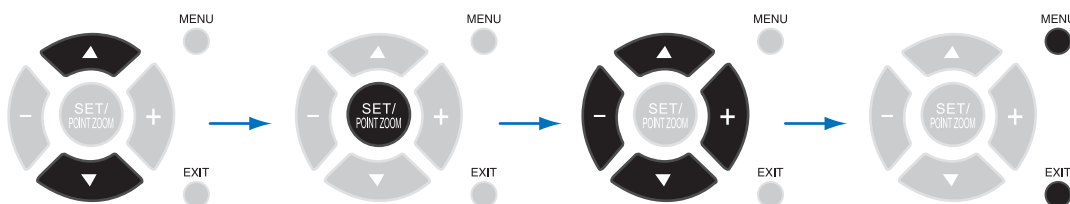

Pannello di controllo

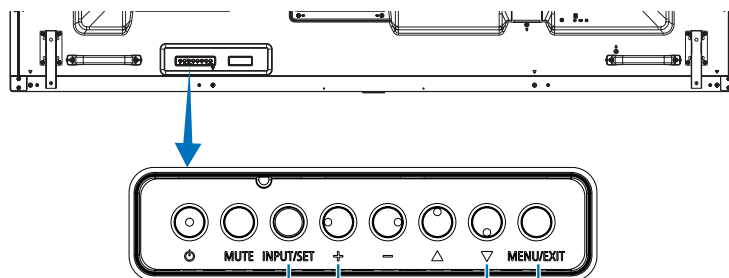

Premere INPUT/SET per selezionare.

Premere MENU o EXIT per aprire o uscire dal menu OSD.

Premere SU o GIÙ, PIÙ o MENO per selezionare la funzione o l'impostazione da regolare.

Di seguito è riportato un breve riepilogo della posizione dei controlli all'interno di ciascuna voce del menu. Una tabella che elenca tutte le opzioni è disponibile in ["Elenco dei comandi OSD" a pagina 72](#).



**INPUT:** consente di selezionare le impostazioni correlate alla sorgente del segnale di ingresso. Configurare le impostazioni di Media Player.



**IMMAGINE:** consente di selezionare una delle modalità immagine predefinite, di regolare manualmente le impostazioni del colore, di regolare il rapporto di formato e altre impostazioni correlate all'immagine.



**AUDIO:** consente di regolare volume, bilanciamento, equalizzatore e selezionare impostazioni correlate all'audio.



**PROGRAMMA:** consente di creare programmi di accensione/spengimento automatico e impostare un timer di spegnimento automatico.



**ALLOGGIAMENTO:** consente di selezionare impostazioni correlate alla scheda opzionale, se installata.



**RETE:** consente di impostare informazioni di rete, sicurezza e così via.



**PROTEGGI:** consente di selezionare le opzioni relative alla protezione dell'hardware del monitor, ad esempio la configurazione delle ventole di raffreddamento, la regolazione del risparmio energetico automatico e il ritardo all'accensione, l'attivazione dell>alert mail da inviare al verificarsi di un errore nel monitor.



**SISTEMA:** consente di visualizzare informazioni sul monitor, impostare data e ora e ora legale, selezionare le lingue del menu display su schermo o eseguire un ripristino delle impostazioni di fabbrica.

# Uso del menu Media Player

Il Media Player riproduce file immagine, video e musica disponibili su un dispositivo di archiviazione USB collegato alla porta USB sul monitor (vedere [pagina 21](#)).

Per aprire il menu Media Player, premere il pulsante MENU sul telecomando e selezionare [Media Player] con [SELEZIONE INPUT] nel menu OSD.

**NOTA:** Il dispositivo di archiviazione USB contenente i file deve essere collegato alla porta USB sul monitor.

## Menu Media Player

Mostra file immagine, musica o video memorizzati nel dispositivo di archiviazione USB.

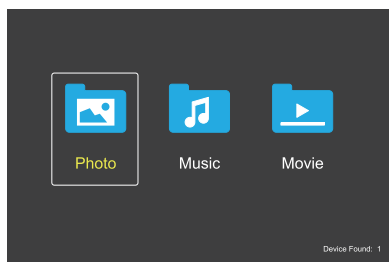

Selezionare il tipo di file che si desidera riprodurre tra file video, musica e foto.

## Selezione di file da riprodurre

- Riproduzione di un file.  
Spostarsi su un file utilizzando i pulsanti ▲, ▼, ←, → sul telecomando e premere il pulsante ►.
- Riproduzione di più file.
  1. Spostarsi su un file utilizzando i pulsanti ▲, ▼, ←, → sul telecomando.
  2. Premere il pulsante SET/POINT ZOOM per aggiungere un segno di spunta accanto a ciascun file.
  3. In questo modo, si salvano i file come playlist nel dispositivo di archiviazione USB.

**NOTA:**

- I file vengono riprodotti in ordine.
- I nomi file devono contenere solo caratteri alfanumerici.

## Pulsanti operativi



- Premere il pulsante SET/POINT ZOOM durante la riproduzione di un file per visualizzare il menu operativo sullo schermo.
- Premere i pulsanti ←, → per evidenziare una voce nel menu operativo, quindi premere il pulsante SET/POINT ZOOM.
- Premere il pulsante EXIT o ▼ sul telecomando per chiudere il menu operativo.

## Funzionamento presentazione

- Spostarsi sui file utilizzando i pulsanti ▲, ▼, ←, → e premere il pulsante ► per avviare una presentazione. Premere il pulsante || per sospendere la presentazione.
- Per sospendere la presentazione utilizzando il menu operativo su schermo, selezionare [■]. Selezionare [▶] per riprendere la presentazione.
- Selezionare [◀] o premere il pulsante ◀◀ per tornare all'immagine precedente.
- Selezionare [▶] o premere il pulsante ▶▶ per passare all'immagine successiva.
- Selezionare [■] o premere il pulsante ■ per interrompere la presentazione.

## Ripetizione riproduzione





Le seguenti modalità sono disponibili per ripetere la riproduzione dei file in loop.

-  - Ripeti off
  - Nessun file selezionato.  
- Tutti i file nella cartella vengono riprodotti una volta, nell'ordine selezionato.
  - Uno o più file selezionati.  
- Tutti i file selezionati vengono riprodotti una volta, nell'ordine selezionato.
-  - Ripeti un file
  - Nessun file selezionato.  
- Un file in riproduzione: il file corrente viene riprodotto in loop.
  - Nessun file in riproduzione: il file evidenziato nella cartella viene riprodotto in loop.
  - Uno o più file selezionati.  
- Il primo file nell'ordine selezionato viene riprodotto in loop.
-  - Ripeti tutti i file
  - Nessun file selezionato.  
- Tutti i file nella cartella vengono riprodotti in loop, nell'ordine selezionato.
  - Uno o più file selezionati.  
- I file selezionati vengono riprodotti in loop, nell'ordine selezionato.



## Riproduzione casuale

-  - Riproduzione casuale
  - Riproduce file ripetendoli in ordine casuale anziché nell'ordine selezionato.

## Altre funzioni

- Selezionare  per visualizzare la playlist di file. È possibile anche selezionare i file da riprodurre dall'elenco.
- Mentre è in corso la riproduzione di un file, selezionare  per visualizzare informazioni sul file in riproduzione.
- Selezionare  o  per ruotare un'immagine visualizzata.

## Funzione Zoom







- Selezionare  o  per modificare la dimensione dell'immagine.  
**8, 4, 2, 1, 1/2, 1/4.**
- Selezionare  per scorrere l'immagine ingrandita.

## Presentazione



- Impostare la quantità di tempo per mostrare l'immagine.  
Breve: 5 sec.  
Medio: 10 sec.  
Lungo: 15 sec.

## Funzioni per video e musica

- Selezionare i file utilizzando i pulsanti ▲, ▼, -, + e premere il pulsante ▶ per iniziare la riproduzione. Premere il pulsante || per sospendere la riproduzione.
- Per sospendere la riproduzione utilizzando il menu operativo su schermo, selezionare . Selezionare  per riprendere la riproduzione.
- Selezionare  per avviare l'avanzamento rapido.  
**FF2X, FF4X, FF8X, FF16X, FF32X**  
*(Il suono non viene emesso).*
- Selezionare  per avviare il riavvolgimento veloce.  
**FF2X, FF4X, FF8X, FF16X, FF32X**  
*(Il suono non viene emesso).*
- Selezionare  o premere il pulsante ◀◀ per tornare al file precedente.
- Selezionare  o premere il pulsante ▶▶ per passare al file successivo.
- Selezionare  o premere il pulsante ■ per interrompere la riproduzione.

## Ripetizione riproduzione

Le seguenti modalità sono disponibili per ripetere la riproduzione dei file in loop.



- Ripeti off

- Nessun file selezionato.  
- Tutti i file nella cartella vengono riprodotti una volta, nell'ordine selezionato.
- Uno o più file selezionati.  
- Tutti i file selezionati vengono riprodotti una volta, nell'ordine selezionato.







- Ripeti un file

- Nessun file selezionato.  
- Un file in riproduzione: il file corrente viene riprodotto in loop.  
- Nessun file in riproduzione: il file evidenziato nella cartella viene riprodotto in loop.
- Uno o più file selezionati.  
- L'evidenziazione è su un file selezionato: il file evidenziato viene riprodotto in loop.  
- L'evidenziazione non è su un file selezionato: il primo file selezionato nell'ordine indicato viene riprodotto in loop.

 - Ripeti tutti i file

- Nessun file selezionato.  
- Tutti i file nella cartella vengono riprodotti in loop, nell'ordine selezionato.
- Uno o più file selezionati.  
- I file selezionati vengono riprodotti in loop, nell'ordine selezionato.

   (Solo per video)



- Riproduce una sezione di un video in un loop. Impostare il punto di inizio con  e il punto di arresto con . Selezionare  per arrestare la riproduzione in loop.

## Riproduzione casuale

  - Riproduzione casuale

- Riproduce file ripetendoli in ordine casuale anziché nell'ordine selezionato.

## Altre funzioni

- Selezionare  per visualizzare la playlist di file. È possibile anche selezionare i file da riprodurre dall'elenco.
- Mentre è in corso la riproduzione di un file, selezionare  per visualizzare informazioni sul file in riproduzione.

- NOTA:**
- Quando si disattiva l'alimentazione o si esce dal menu Media Player, la selezione della playlist viene ripristinata. Quando si utilizza la volta successiva Media Player, sarà necessario selezionare di nuovo il file della playlist.
  - Per riprodurre file automaticamente quando si disattiva l'alimentazione, selezionare il contenuto da riprodurre in [Media Player] sotto [IMP SEGNALE INGRESSO] (vedere [pagina 74](#)).
  - Utilizzare solo tipi di dispositivi di archiviazione di massa USB. Non è previsto il supporto per altri tipi di dispositivi USB.
  - Non è possibile garantire il supporto di tutti i dispositivi di archiviazione di massa USB in commercio.
  - Non utilizzare un hub USB.
  - Non utilizzare un dispositivo di archiviazione USB a più partizioni.
  - Supporta alimentazione connettore USB Type-A (CC 5 V, max. 2 A). Per dispositivi oltre 2 A, utilizzare un adattatore di alimentazione CA esterno.
  - NTFS (New Technology File System) è il file system consigliato per il dispositivo di archiviazione USB.
  - Quando si collega il monitor a un computer, con un dispositivo USB formattato come FAT16 o FAT32, è possibile che venga visualizzato un messaggio che richiede di eseguire la scansione del dispositivo USB. In tal caso, eseguire la scansione del dispositivo USB.

## Formato dati per USB

<b>File system supportato</b>	FAT16/32, NTFS		
<b>Livello max. di cartelle</b>	9		
<b>Numero max. di foto</b>	997		
Modalità FOTO			
<b>Estensione file</b>	<b>Formato dei dati</b>	<b>Min. Risoluzione (HxV) immagine</b>	<b>Max. Risoluzione (HxV) immagine</b>
JPEG, JPG, JPE	DCT sequenziale di base	75x75 pixel	15.360x8.640 pixel
Modalità MUSICA			
<b>Estensione file</b>	<b>Formato dei dati</b>	<b>Max. Velocità in bit</b>	<b>Max. N. canale</b>
MP3	MPEG1/2 Layer3 (MP3)	320 Kbps	2ch
Modalità FILM			
<b>Formato contenitore</b>	<b>Codec video supportato</b>		<b>Codec audio supportato</b>
MPG, MPEG	MPEG1, MPEG2, MPEG4		LPCM, MP3, AAC
TS	MPEG2, H.264, HEVC/H.265		LPCM, MP3, AAC
MP4	MPEG2, MPEG4, H.263, H.264, HEVC/H.265		LPCM, MP3, AAC
WMV	H.264, Windows Media Video 9		WMA 9, WMA 10 Pro
<b>Codec video</b>	<b>Max. Velocità in bit video*2</b>	<b>Max. Risoluzione (HxV) video</b>	
MPEG1	40 Mbps	1920x1080@30 Hz	
MPEG2	40 Mbps	1920x1080@30 Hz	
MPEG4	40 Mbps	1920x1080@30 Hz	
H.263	40 Mbps	1920x1080@30 Hz	
H.264	135 Mbps	3840x2160@60 Hz	
HEVC/H.265	100 Mbps	3840x2160@60 Hz	
Windows Media Video 9 (WMV3)	40 Mbps	1920x1080@30 Hz	
<b>Codec audio</b>	<b>Max. Velocità in bit audio*2</b>	<b>Max. N. canale</b>	
LPCM	1,5 Mbps	5.1ch*1	
MPEG1/2 Layer3 (MP3)	320 Kbps	2ch	
AAC	AAC-LC: 576 Kbps HE-AAC v1: 288 Kbps HE-AAC v2: 144 Kbps	5.1ch*1	
WMA 9 Standard	320 Kbps	2ch	
WMA 10 Pro M0	192 Kbps	2ch	
WMA 10 Pro M1	384 Kbps	5.1ch*1	
WMA 10 Pro M2	768 Kbps	5.1ch*1	

\*1: viene riprodotto con conversione in 2ch.

\*2: può non essere riprodotto correttamente in combinazione di Velocità in bit massima di video e audio.

**NOTA:** • A volte, potrebbe non essere possibile riprodurre un file video anche quando le condizioni precedenti sono soddisfatte.  
Il file potrebbe non essere riprodotto correttamente in base alla velocità in bit.  
I file video realizzati con un codec non supportato dal monitor non possono essere riprodotti.

## Capitolo 5 Operazioni avanzate

### Questo capitolo include:

- ⇒ “Creazione di un programma di accensione/spegnimento” a pagina 43
- ⇒ “Uso delle modalità immagine” a pagina 44
- ⇒ “Impostazione della sicurezza e blocco dei controlli sul monitor” a pagina 45
- ⇒ “Sicurezza mediante password” a pagina 45
- ⇒ “Blocco dei pulsanti del telecomando” a pagina 47
- ⇒ “Impostazione della funzione ID del telecomando” a pagina 49

# Creazione di un programma di accensione/ spegnimento

La funzione di programmazione consente di accendere automaticamente il monitor e/o portarlo nella modalità standby in orari diversi.

## Per configurare il programma:

1. Accedere al menu [PROGRAMMA].

- ① Utilizzando il telecomando, evidenziare [INFORMAZ PROGRAMMA] utilizzando i pulsanti ▲ e ▼.
- ② Premere il pulsante SET/POINT ZOOM o il pulsante + per accedere al menu delle impostazioni.
- ③ Evidenziare il numero di programma desiderato e premere SET/POINT ZOOM.
- ④ La casella accanto al numero diventa di colore giallo. Ora è possibile configurare il programma.

2. Utilizzare il pulsante ▼ per evidenziare [ALIMENTAZ]. Utilizzare i pulsanti + e – per impostare [ON].

Per configurare un programma di spegnimento, impostare [OFF].

3. Utilizzare il pulsante ▼ per evidenziare [ORA]. Utilizzare i pulsanti + e – per impostare l'ora.

4. Utilizzare i pulsanti ▲ e ▼ per evidenziare [INPUT]. Utilizzare i pulsanti + e – per scegliere la sorgente di ingresso.

5. Utilizzare il pulsante ▼ per selezionare [DATA] o [OGNI SETT.]. Premere il pulsante SET/POINT ZOOM in un menu idoneo per il programma.

Se si desidera eseguire il programma in un giorno specifico, scegliere [DATA] e premere il pulsante SET/POINT ZOOM.

Se si desidera un programma settimanale, scegliere [OGNI SETT.] utilizzando i pulsanti ▲ e ▼ e premere il pulsante SET/POINT ZOOM per selezionare. Quindi, selezionare il giorno specifico e premere SET/POINT ZOOM.

6. Una volta completata la configurazione di un programma, è possibile configurare i programmi rimanenti. Premere il pulsante MENU per uscire dal menu OSD oppure premere il pulsante EXIT per tornare al menu precedente.

**NOTA:** • Se i programmi si sovrappongono, il programma con il numero più alto avrà la precedenza su quello con il numero più basso. Ad esempio, il programma n. 7 avrà la precedenza sul programma n. 1.

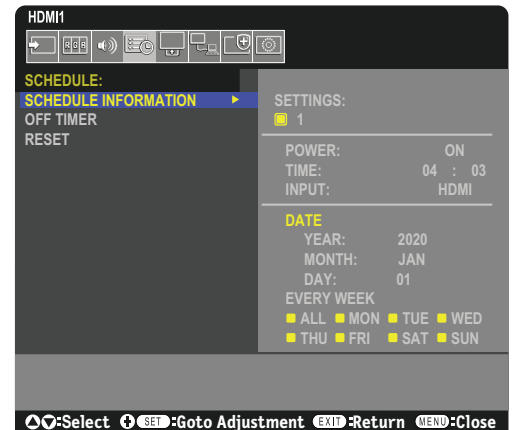

# Uso delle modalità immagine

Sono disponibili diverse modalità immagine. Queste modalità immagine sono state configurate con impostazioni come descritto nella tabella “Tipi di modalità immagine” seguente.

## Per modificare le modalità immagine:

Premere il pulsante MODALITÀ IMMAGINE sul telecomando wireless per spostarsi tra le modalità oppure selezionare la modalità nell'elenco [IMMAGINE] del menu OSD.

Le modalità di immagine disponibili dipendono dall'ingresso selezionato:

- Per [DisplayPort], [HDMI1], [HDMI2], [Media Player], [OPTION]

NATIVE → RETAIL → CONFERENCING → HIGHBRIGHT → TRANSPORTATION → CUSTOM  
↑

## Tipi di modalità immagine

MODALITÀ IMMAGINE	SCOPO
NATIVE	Impostazione standard.
RETAIL	Colori luminosi e vivaci, ideale per pubblicità e branding.
CONFERENCING	Temperatura colore più bassa e ottimizzata per carnagioni naturali.
HIGHBRIGHT	Massima luminosità controluce con temperatura colore più alta per ambienti più luminosi.
TRANSPORTATION	Massima luminosità controluce con alto contrasto per leggere il testo in tutte le condizioni.
CUSTOM	Impostazioni personalizzabili.

**NOTA:** La modifica di una qualsiasi delle impostazioni di [IMMAGINE] nel menu OSD cambia le impostazioni solo per l'ingresso corrente.



# Impostazione della sicurezza e blocco dei controlli sul monitor

Durante il normale funzionamento, il monitor può essere controllato da qualsiasi persona utilizzando il telecomando o il pannello di controllo del monitor. È possibile impedire l'uso non autorizzato e le modifiche alle impostazioni del monitor attivando le opzioni di sicurezza e blocco.

Le funzioni di sicurezza e blocco descritte in questa sezione sono le seguenti:

- Impostazione della password
- Attivazione della sicurezza mediante password
- Blocco dei pulsanti del telecomando
- Blocco dei pulsanti del pannello di controllo del monitor

## Posizione delle impostazioni

Le istruzioni in questa sezione guidano l'utente nella configurazione delle funzioni di blocco e sicurezza nel menu OSD del monitor. Queste impostazioni possono essere configurate anche utilizzando i controlli Web del monitor. Vedere [pagina 54](#).

Le opzioni di menu per le impostazioni di sicurezza e blocco si trovano nel menu [PROTEGGI] sia nel menu OSD che nei controlli Web.

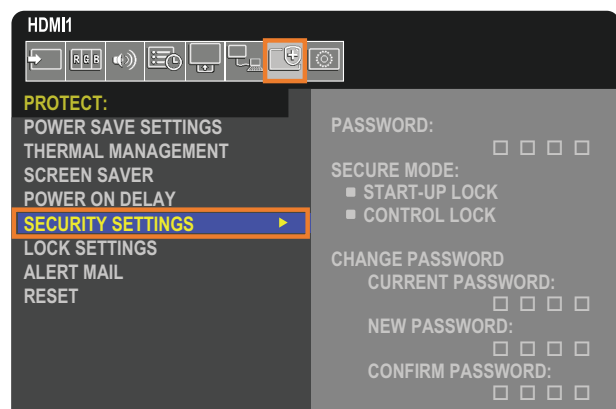

## Sicurezza mediante password

Quando è attivata la sicurezza mediante password, è necessario inserire un codice di accesso a 4 cifre quando si accende l'alimentazione principale e/o si accede al menu OSD (vedere [pagina 46](#)). Il monitor funzionerà normalmente dopo l'inserimento della password. Se non viene premuto alcun pulsante durante il periodo impostato per [ORARIO OSD], il monitor torna automaticamente alla MODALITÀ SICUREZZA e pertanto chiederà nuovamente la password per l'uso.

**NOTA:** Se si modifica la password, prendere nota della password e conservarla in un luogo sicuro. Se si dimentica la password, è necessario contattare il supporto tecnico per ottenere una password di recupero per accedere al menu OSD del monitor.

## Impostare una password per il monitor

Questo passaggio è richiesto solo se si desidera modificare la password.

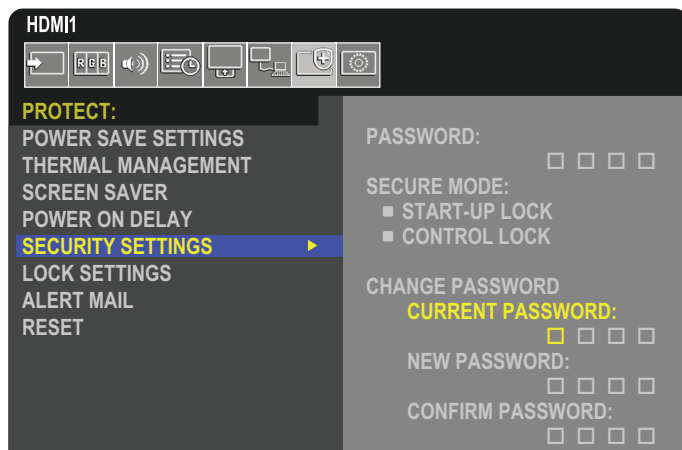

1. Utilizzando il telecomando, spostarsi su [PROTEGGI], quindi su [IMPOSTAZ SICUREZZA].
2. In [MODIFICA PASSWORD], inserire la password nel campo [PASSWORD ATTUALE]. La password predefinita è: 0 0 0 0.
3. Completare il campo [NUOVA PASSWORD], quindi immettere la stessa password nel campo [CONFERMA PASSWORD].
4. La nuova password viene salvata immediatamente.

## Attivare la sicurezza mediante password

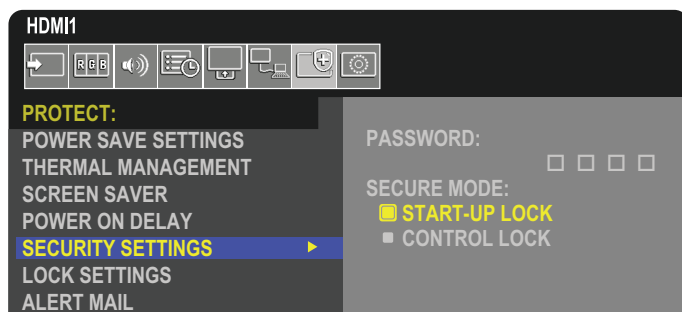

1. Utilizzando il telecomando, spostarsi su [PROTEGGI], quindi su [IMPOSTAZ SICUREZZA].
2. Inserire la password nel campo [PASSWORD] per accedere alle impostazioni di [MODALITÀ SICUREZZA].
3. Selezionare il tipo di [MODALITÀ SICUREZZA] che si desidera utilizzare:
  - **[BLOCCO AVVIO]:** la password viene richiesta quando si accende il monitor dall'interruttore principale.  
Se l'opzione è selezionata, la password viene richiesta solo durante l'accensione mediante l'interruttore di alimentazione principale o dopo un'interruzione dell'energia elettrica. Questa opzione non richiede una password quando si utilizzano i pulsanti POWER ON e STANDBY del telecomando o il pulsante  sul pannello di controllo del monitor.
  - **[BLOCCO CONTROLLO]:** è necessario specificare la password per utilizzare qualsiasi pulsante sul telecomando o sul monitor.

## Blocco dei pulsanti del telecomando

Le impostazioni di blocco impediscono al monitor di rispondere alle pressioni dei pulsanti sul telecomando o sul pannello di controllo del monitor. Quando si bloccano i pulsanti di controllo, alcuni pulsanti possono essere configurati per rimanere sbloccati affinché gli utenti possano regolare le impostazioni. Il blocco e lo sblocco dei pulsanti di controllo non richiedono una password.

## Blocco dei pulsanti del telecomando IR

[IR] in [IMPOSTAZIONE BLOCCO] impedisce il controllo del monitor dal telecomando. L'attivazione di [IR] non blocca i pulsanti sul pannello di controllo del monitor.

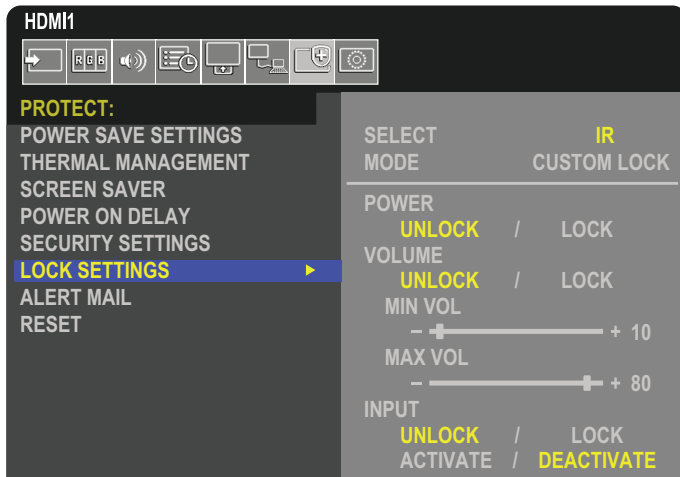

1. Utilizzando il telecomando, spostarsi su [PROTEGGI], quindi su [IMPOSTAZIONE BLOCCO].
2. Sotto l'opzione [SELEZIONA], premere i pulsanti ▲, ▼ per cambiare l'impostazione in [IR].
3. In [MODALITÀ], scegliere la modalità di blocco che si desidera attivare.
  - **[ALL LOCK]:** tutti i pulsanti sono bloccati.
  - **[CUSTOM LOCK]:** tutti i pulsanti del telecomando sono bloccati, tranne i seguenti pulsanti che possono essere impostati:
    - **[ALIMENTAZIONE]:** selezionare [SBLOC.] per poter usare il pulsante  quando il telecomando IR è bloccato. Selezionare [BLOC.] per bloccare il pulsante.
    - **[VOLUME]:** selezionare [SBLOC.] per poter controllare il volume con i pulsanti VOL+, VOL- quando il telecomando IR è bloccato. Selezionare [BLOC.] per impedire la regolazione del volume.
    - **[MIN VOL] e [MAX VOL]:** i pulsanti del volume sono sbloccati e il livello del volume può essere regolato solo all'interno dell'intervallo [MIN] e [MAX] impostato.  
[VOLUME] deve essere impostato su [SBLOC.] per consentire l'utilizzo di questa funzione.  
**NOTA:** Il blocco [MIN VOL] e [MAX VOL] funziona solo con altoparlanti incorporati e uscita linea audio (connettore da 3,5 mm), ma non funziona quando [CEC] è impostato su [MODO1] o [MODO2] e [RICEVITORE AUDIO] è impostato su [ATTIVA].
  - **[INPUT]:** selezionare [SBLOC.] per sbloccare tutti i pulsanti di ingresso. Selezionare [BLOC.] per bloccare tutti i pulsanti di ingresso.
4. Selezionare [ATTIVA] per attivare tutte le impostazioni.

## Sblocco dei controlli del telecomando

- Telecomando: per tornare alla modalità di funzionamento normale, tenere premuto il pulsante DISPLAY per almeno 5 secondi.

## Blocco dei pulsanti del pannello di controllo

[TASTO] in [IMPOST BLOCCO] impedisce il controllo del monitor con i pulsanti sul pannello di controllo del monitor. L'attivazione di [TASTO] non blocca i pulsanti sul telecomando.

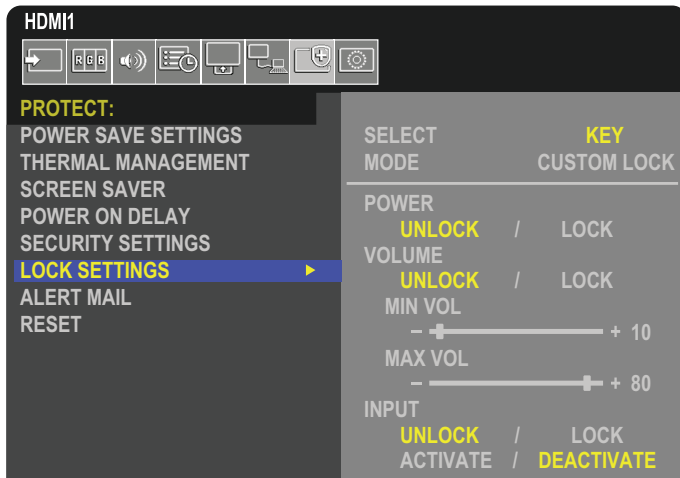

1. Utilizzando il telecomando, spostarsi su [PROTEGGI], quindi su [IMPOST BLOCCO].
2. Sotto l'opzione [SELEZIONA], premere i pulsanti ▲, ▼ per cambiare l'impostazione in [TASTO].
3. In [MODALITÀ], scegliere la modalità di blocco che si desidera attivare.
  - **[ALL LOCK]:** tutti i tasti vengono bloccati.
  - **[CUSTOM LOCK]:** tutti i tasti vengono bloccati, tranne i seguenti pulsanti che possono essere impostati singolarmente come bloccati o sbloccati.
    - **[ALIMENTAZ]:** selezionare [SBLOC.] per poter usare il pulsante  quando i tasti sono bloccati.
    - **[VOLUME]:** selezionare [SBLOC.] per poter controllare il volume con i tasti </> quando i tasti sono bloccati. Selezionare [BLOC.] per impedire la regolazione del volume.
    - **[MIN VOL] e [MAX VOL]:** i tasti </> sono sbloccati e il livello del volume può essere regolato solo all'interno dell'intervallo [MIN] e [MAX] impostato.  
[VOLUME] deve essere impostato su [SBLOC.] per consentire l'utilizzo di questa funzione.  
**NOTA:** Il blocco [MIN VOL] e [MAX VOL] funziona solo con altoparlanti incorporati e uscita linea audio (connettore da 3,5 mm), ma non funziona quando [CEC] è impostato su [MODO1] o [MODO2] e [RICEVITORE AUDIO] è impostato su [ATTIVA].
  - **[INPUT]:** selezionare [SBLOC.] per poter cambiare gli ingressi utilizzando il pulsanti INPUT/SET.
4. Selezionare [ATTIVA] per attivare tutte le impostazioni.

## Sblocco dei controlli sul pannello del monitor

**Tasti:** per tornare alla modalità di funzionamento normale, premere contemporaneamente i pulsanti ▲ e ▼ sul pannello di controllo del monitor, per almeno 3 secondi, per disattivare le impostazioni del blocco tasti.

**Menu OSD:** per tornare alla modalità di funzionamento normale, utilizzare il telecomando per spostarsi su [PROTEGGI] e quindi su [IMPOST BLOCCO]. Sotto l'opzione [SELEZIONA], premere i pulsanti ▲, ▼ per cambiare l'impostazione in [TASTO]. In [MODALITÀ], selezionare [UNLOCK] e quindi [ATTIVA].

## Blocco dei pulsanti del telecomando e dei pulsanti del pannello di controllo

Selezionare [PROTEGGI] → [IMPOST BLOCCO] → [SELECT] → [TASTO E IR] nel menu OSD.

Per la procedura di impostazione successiva, i pulsanti per cui il blocco è attivato e il metodo di sblocco, fare riferimento a "Blocco dei pulsanti del telecomando IR" e "Blocco dei pulsanti del pannello di controllo".

# Impostazione della funzione ID del telecomando

Il telecomando opzionale consente di controllare fino a 100 monitor MultiSync individuali tramite la cosiddetta modalità ID TELECOMANDO. Tale modalità funziona in combinazione con l'ID monitor e consente di controllare fino a 100 monitor MultiSync individuali. Ad esempio, se nella stessa area sono utilizzati più monitor, un telecomando in modalità normale invierebbe segnali a tutti i monitor contemporaneamente (vedere la **Figura 1**). Con la modalità ID telecomando è possibile controllare un solo monitor all'interno del gruppo (vedere la **Figura 2**).

## Per impostare ID telecomando

Tenendo premuto il pulsante REMOTE ID SET sul telecomando, utilizzare il tastierino per inserire l'ID monitor (1-100) del monitor da controllare con il telecomando. Il telecomando può quindi essere utilizzato per controllare il monitor con quel numero di ID monitor specifico.

Se si seleziona 0 o se il telecomando è nella modalità normale verranno controllati tutti i monitor.

## Per impostare/reimpostare la modalità del telecomando

Modalità ID: per accedere alla modalità ID, tenere premuto il pulsante REMOTE ID SET per 2 secondi.

Modalità normale: per tornare alla modalità normale, tenere premuto il pulsante REMOTE ID CLEAR per 2 secondi.

- NOTA:**
- Affinché l'impostazione funzioni correttamente, è necessario assegnare al monitor un ID monitor univoco. Il numero di ID monitor può essere assegnato nel menu SISTEMA del menu OSD. Vedere [pagina 85](#).
  - Puntare il telecomando verso il sensore sul monitor desiderato, quindi premere il pulsante REMOTE ID SET. Sullo schermo viene visualizzato il numero ID MONITOR quando il telecomando è nella modalità ID.

## Utilizzare il telecomando per controllare tutti i monitor nel raggio d'azione

1. Sul telecomando, tenere premuto il pulsante REMOTE ID SET mentre si utilizza il tastierino per immettere l'ID telecomando "0".
2. Tutti i monitor nel raggio d'azione del telecomando risponderanno alle pressioni dei pulsanti.

**NOTA:** Se l'ID telecomando è impostato su "0", premendo il pulsante REMOTE ID SET tutti i monitor nel raggio d'azione del segnale del telecomando visualizzeranno il relativo ID monitor sullo schermo. In questo modo, se si desidera controllare un singolo monitor come descritto di seguito, è possibile visualizzare facilmente il relativo ID monitor.

## Utilizzare il telecomando per controllare il monitor a cui è assegnato un numero ID MONITOR specifico.

1. Impostare il numero [ID MONITOR] per il monitor (vedere [pagina 85](#)). Il numero [ID MONITOR] può essere compreso tra 1 e 100.

Il numero [ID MONITOR] consente al telecomando di controllare questo monitor specifico senza incidere su altri monitor.

2. Sul telecomando, tenere premuto il pulsante REMOTE ID SET mentre si utilizza il tastierino per immettere l'ID telecomando (1-100). Il numero ID telecomando deve corrispondere al numero ID MONITOR del monitor da controllare.
3. Puntare il telecomando verso il sensore del monitor desiderato, quindi premere il pulsante REMOTE ID SET.

Il numero ID MONITOR viene visualizzato in rosso sul monitor.

Se l'ID telecomando è "0", tutti i monitor nel raggio d'azione visualizzeranno il rispettivo ID MONITOR in rosso.

Se il numero ID MONITOR viene visualizzato in bianco sul monitor, significa che il numero ID MONITOR e l'ID telecomando non sono uguali.



**Figura 1**  
Telecomando nella modalità normale o con ID TELECOMANDO impostato su 0



**Figura 2**  
Configurazione del telecomando per utilizzare ID TELECOMANDO:3

È necessario un telecomando opzionale per questa funzione.

## Questo capitolo include:

- ⇒ “Controllo del monitor tramite RS-232C” a pagina 51
- ⇒ “Controllo del monitor tramite LAN” a pagina 52
- ⇒ “Browser HTTP” a pagina 53
- ⇒ “Comandi” a pagina 59
- ⇒ “Proof of Play” a pagina 60

## Collegamento di un dispositivo esterno

Sono disponibili due opzioni per collegare un dispositivo esterno per controllare il monitor.

- Terminale RS-232C.  
Collegamento di un dispositivo esterno al terminale RS-232C del monitor con un cavo RS-232C.
- Porta LAN.  
Collegamento di una rete alla porta LAN del monitor con un cavo LAN (RJ45 categoria 5 o superiore).

# Controllo del monitor tramite RS-232C

Questo monitor può essere controllato collegando un personal computer con un terminale RS-232C (tipo inverso).

**NOTA:** Quando si utilizza questa funzione, [TERMINALE DI CONTROLLO] in [CONTROLLO ESTERNO] deve essere [RS-232C] (vedere [pagina 85](#)).

Alcune delle funzioni che possono essere controllate da un personal computer sono le seguenti:

- Accensione o standby.
- Commutazione tra segnali di ingresso.
- Attivazione o disattivazione dell'audio.

## Collegamento

Monitor + computer.

- Spegnerne l'alimentazione principale del monitor prima di collegare un computer al monitor.
- Accendere prima il computer collegato, quindi accendere l'alimentazione principale del monitor.

Se si accendono il computer e il monitor in ordine inverso, la porta COM potrebbe non funzionare.

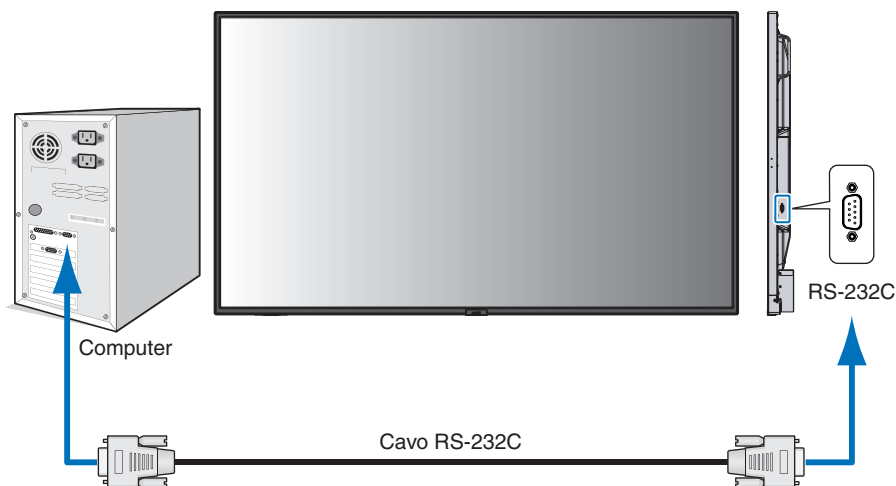

- NOTA:**
- Se il computer è equipaggiato solo con un connettore a porta seriale a 25 pin, è necessario un adattatore per porta seriale a 25 pin. Contattare il fornitore per i dettagli.
  - Per l'assegnazione dei pin, vedere "Ingresso/uscita RS-232C" su [pagina 52](#).

Per controllare il monitor tramite i comandi inviati da un computer collegato mediante cavo RS-232C, utilizzare il comando di controllo. Le istruzioni per il comando di controllo si trovano nel file "External\_Control.pdf". Vedere [pagina 70](#).

Questo monitor utilizza linee RXD, TXD e GND per il controllo tramite RS-232C.

Per il controllo tramite RS-232C è necessario utilizzare il cavo di tipo inverso (null modem, non in dotazione).

## ASSEGNAZIONE PIN

Ingresso/uscita RS-232C

N. pin	Nome
1	NC
2	RXD
3	TXD
4	NC
5	GND
6	NC
7	NC
8	NC
9	NC

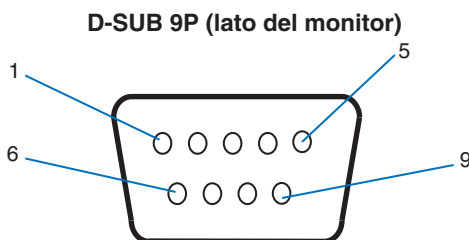

Questo monitor utilizza linee RXD, TXD e GND per il controllo tramite RS-232C.

## Controllo del monitor tramite LAN

### Collegamento a una rete

L'impiego di un cavo LAN consente di specificare le impostazioni di rete e le impostazioni ALERT MAIL utilizzando una funzione del server HTTP.

**NOTA:** Quando si utilizza questa funzione, [TERMINALE DI CONTROLLO] in [CONTROLLO ESTERNO] deve essere [LAN] (vedere [pagina 85](#)).

Per utilizzare un collegamento LAN è necessario assegnare un indirizzo IP (vedere [pagina 81](#)). Il monitor otterrà automaticamente un indirizzo IP se è connesso a una rete DHCP.

### Esempio di collegamento LAN:

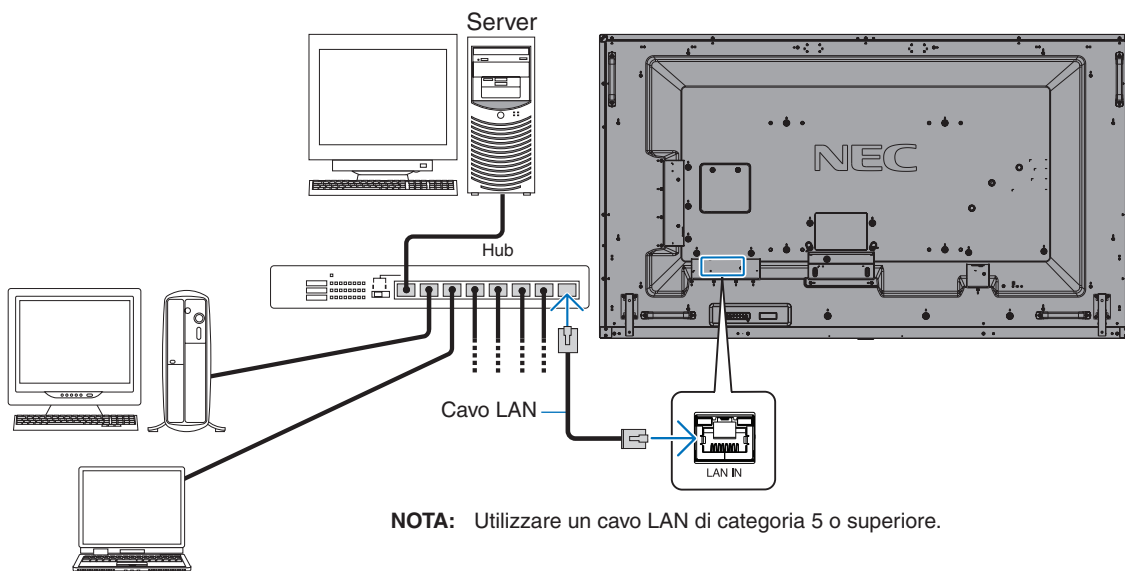



# Browser HTTP

---

## Panoramica

Il collegamento del monitor a una rete consente di controllare il monitor da un computer collegato alla stessa rete.

Questo dispositivo utilizza “JavaScript” e “cookie”, pertanto il browser deve essere impostato per accettare queste funzioni. Consultare i file della guida del browser Web per modificare le impostazioni in modo da utilizzare JavaScript e cookie.

Per accedere al browser HTTP, avviare un browser Web su un computer collegato alla stessa rete del monitor e inserire il seguente URL nel campo dell’indirizzo Web:

## Impostazione della rete

http://<indirizzo IP del monitor>/index.html

- NOTA:**
- L’indirizzo IP predefinito viene assegnato automaticamente al monitor.
  - Si consiglia di utilizzare il software NaViSet Administrator per la gestione dei monitor sulla rete. È possibile scaricarlo dal sito Web di NEC Display (vedere [pagina 70](#)).
  - Se la schermata delle impostazioni di rete del monitor non viene visualizzata nel browser Web, premere i tasti Ctrl+F5 per aggiornare il browser Web (o cancellare la cache).
  - A seconda delle impostazioni o del traffico di rete, è possibile che il tempo di risposta del monitor ai comandi o ai clic sui pulsanti nel browser risulti rallentato, o che la velocità delle operazioni non sia accettabile. In questo caso, rivolgersi all’amministratore di rete.
  - Il monitor potrebbe non rispondere se i pulsanti visualizzati nel browser vengono premuti ripetutamente a intervalli rapidi. In questo caso, attendere un istante e ripetere l’operazione. Se il monitor continua a non rispondere, spegnerlo e riaccenderlo.

## Preparazione prima dell’uso

Collegare il monitor alla rete utilizzando un cavo LAN disponibile in commercio prima di iniziare le operazioni con il browser.

L’uso con un browser che impiega un server proxy potrebbe non essere possibile a seconda del tipo di server proxy e del metodo di impostazione. Sebbene il tipo di server proxy possa incidere sul funzionamento, è possibile che le opzioni impostate non siano visualizzate, a seconda dell’efficienza della cache, e che il funzionamento del monitor non rispecchi i contenuti impostati dal browser. Si consiglia di non utilizzare un server proxy, a meno che l’ambiente di rete non lo richieda.

## Gestione dell’indirizzo per il funzionamento tramite browser

Nei seguenti casi può essere utilizzato un nome host (corrispondente all’indirizzo IP del monitor):

Il nome host deve essere stato registrato nel sistema dei nomi di dominio (DNS) dall’amministratore di rete. È possibile accedere alle impostazioni di rete del monitor tramite questo nome host registrato utilizzando un browser compatibile.

Se il nome host è stato configurato nel file “HOSTS” del computer in uso, è possibile accedere alle impostazioni di rete del monitor tramite il nome host utilizzando un browser compatibile.

Esempio 1: se il nome host del monitor è impostato su “pd.nec.co.jp”, per accedere alle impostazioni di rete è sufficiente inserire `http://pd.nec.co.jp/index.html` come indirizzo URL.

Esempio 2: se l’indirizzo IP del monitor è “192.168.73.1”, per accedere alle impostazioni di notifica tramite posta elettronica è necessario specificare `http://192.168.73.1/index.html` come indirizzo URL.

## Funzionamento

Accedere al seguente indirizzo per mostrare la schermata HOME.

http://<indirizzo IP del monitor>/index.html

Fare clic su ciascun link nella colonna di sinistra sotto HOME.

## Impostazioni del menu OSD nei controlli Web del monitor

Selezionare uno dei link sul lato sinistro dei controlli Web del monitor per configurare le impostazioni disponibili nel menu OSD del monitor. Vedere [pagina 72](#) per l'elenco completo dei controlli del menu OSD.

[INPUT], [IMMAGINE], [AUDIO], [PROGRAMMA], [ALLOGGIAMENTO], [RETE], [PROTEGGI], [SISTEMA]

**NEC**

HOME

REMOTE CONTROL

INPUT  
PICTURE  
AUDIO  
SCHEDULE  
SLOT  
PROTECT  
SYSTEM

NETWORK  
MAIL  
SNMP  
AMX  
CRESTRON  
NAME  
NETWORK SERVICE

UPDATE FIRMWARE

### PICTURE

PICTURE MODE	<input checked="" type="radio"/> NATIVE	<input type="radio"/> RETAIL	<input type="radio"/> CONFERENCING
	<input type="radio"/> HIGHBRIGHT	<input type="radio"/> TRANSPORTATION	<input type="radio"/> CUSTOM
<input type="button" value="APPLY"/>			

BACKLIGHT	50 (0 - 100)
<input type="button" value="APPLY"/>	

BACKLIGHT DIMMING	<input checked="" type="radio"/> ON	<input type="radio"/> OFF
<input type="button" value="APPLY"/>		

VIDEO BLACK LEVEL	70 (0 - 100)
<input type="button" value="APPLY"/>	

GAMMA	<input checked="" type="radio"/> NATIVE	<input type="radio"/> 2.2	<input type="radio"/> 2.4	<input type="radio"/> S GAMMA
	<input type="radio"/> DICOM SIM.	<input type="radio"/> PROGRAMMABLE1	<input type="radio"/> PROGRAMMABLE2	<input type="radio"/> PROGRAMMABLE3
<input type="button" value="APPLY"/>				

**NOTA:** I pulsanti nei controlli Web del monitor funzionano come indicato di seguito:

[APPLY] (APPLICA): consente di salvare le impostazioni.

[CANCEL] (ANNULLA): consente di tornare alle impostazioni precedenti.

NOTA: CANCEL (ANNULLA) viene disattivato dopo aver fatto clic su APPLY (APPLICA).

[RELOAD] (RICARICA): consente di ricaricare le impostazioni.

[RESET]: consente di ripristinare le impostazioni iniziali.

## Impostazioni di rete

Fare clic su “RETE” nella colonna di sinistra sotto HOME.



[HOME](#)

[REMOTE CONTROL](#)

[INPUT](#)

[PICTURE](#)

[AUDIO](#)

[SCHEDULE](#)

[SLOT](#)

[PROTECT](#)

[SYSTEM](#)

[NETWORK](#)

[MAIL](#)

[SNMP](#)

[AMX](#)

[CRESTRON](#)

[NAME](#)

[NETWORK SERVICE](#)

[UPDATE FIRMWARE](#)

NETWORK SETTINGS

IP SETTING	<input type="radio"/> AUTO <input checked="" type="radio"/> MANUAL
IP ADDRESS	192 . 168 . 0 . 10
SUBNET MASK	255 . 255 . 255 . 0
DEFAULT GATEWAY	. . .
DNS	<input checked="" type="radio"/> AUTO <input type="radio"/> MANUAL
DNS PRIMARY	. . .
DNS SECONDARY	. . .

APPLY
RESET

IMPOST IP	Selezionare un'opzione per l'impostazione dell'indirizzo IP. AUTO: consente di assegnare manualmente un indirizzo IP. MANUAL: consente di impostare manualmente un indirizzo IP per il monitor collegato alla rete. NOTA: rivolgersi all'amministratore di rete in caso di problemi.
INDIRIZZO IP	Impostare l'indirizzo IP del monitor connesso alla rete quando per [IMPOST IP] è selezionata l'opzione [MANUAL].
SUBNET MASK	Impostare i dati della subnet mask per il monitor connesso alla rete quando per [IMPOST IP] è selezionata l'opzione [MANUAL].
GATEWAY PREDEFINITO	Impostare il gateway predefinito per il monitor connesso alla rete quando per [IMPOST IP] è selezionata l'opzione [MANUAL]. NOTA: inserire [0.0.0.0] per eliminare l'impostazione.
DNS	Consente di configurare l'impostazione INDIRIZZO IP del server DNS. AUTO: il server DNS connesso al monitor assegna automaticamente il suo indirizzo IP. MANUAL: immettere manualmente l'indirizzo IP del server DNS connesso al monitor.
DNS PRINCIPALE	Inserire le impostazioni del server DNS principale della rete a cui è connesso il monitor. NOTA: inserire [0.0.0.0] per eliminare l'impostazione.
DNS SECONDARIO	Inserire le impostazioni del server DNS secondario della rete a cui è connesso il monitor. NOTA: inserire [0.0.0.0] per eliminare l'impostazione.

## Impostazione della posta

Fare clic su "MAIL" nella colonna di sinistra sotto HOME.

Quando le impostazioni per la posta vengono configurate e attivate, il monitor invia notifiche e-mail quando si verifica un errore o se il segnale di ingresso viene perso. Per utilizzare questa funzione il monitor deve essere collegato a una LAN.

Alert Mail	Quando si verifica un errore, il monitor invia un messaggio di errore agli indirizzi e-mail elencati nei campi degli indirizzi dei destinatari. Consultare la tabella "Elenco dei messaggi di errore" di seguito. Il mancato rilevamento di un segnale di ingresso non è considerato un errore. Il monitor invierà un messaggio e-mail di notifica per assenza di segnale solo quando è attivato il messaggio di stato. Selezionando [ATTIVA] si attiva la funzione Alert Mail. Selezionando [DISATTIVA] si disattiva la funzione Alert Mail.
Status Message (Messaggio di stato)	Questa impostazione è relativa alla possibilità di includere o meno una condizione di assenza di segnale nelle condizioni di avviso. Selezionando [ATTIVA], Alert Mail invia un messaggio e-mail quando il monitor non riceve alcun segnale o se si verifica un errore. Selezionando [DISATTIVA], Alert Mail invia un messaggio e-mail solo quando si verifica un errore. Il messaggio e-mail non viene inviato quando il monitor non riceve alcun segnale.
Sender's Address (Indirizzo mittente)	Digitare l'indirizzo del mittente. È possibile utilizzare fino a 60 caratteri alfanumerici e simboli.
SMTP Server (Server SMTP)	Inserire il nome del server SMTP da connettere al monitor. È possibile utilizzare fino a 60 caratteri alfanumerici.
Recipient's Address 1 to 3 (Indirizzo destinatario 1-3)	Digitare l'indirizzo del destinatario. È possibile utilizzare fino a 60 caratteri alfanumerici e simboli.
Authentication Method (Metodo di autenticazione)	Consente di selezionare il metodo di autenticazione per la trasmissione di posta elettronica.
POP3 Server (Server POP3)	Consente di specificare l'indirizzo del server POP3 utilizzato per l'autenticazione del messaggio e-mail.
User Name (Nome utente)	Consente di configurare il nome utente per l'accesso al server di autenticazione quando per la trasmissione dei messaggi e-mail è necessaria l'autenticazione. È possibile utilizzare fino a 60 caratteri alfanumerici.
Password	Consente di configurare la password per l'accesso al server di autenticazione quando per la trasmissione dei messaggi e-mail è necessaria l'autenticazione. È possibile utilizzare fino a 60 caratteri alfanumerici.
Test Mail (Messaggio di prova)	Fare clic su questo pulsante per inviare un messaggio e-mail di prova e verificare che le impostazioni siano corrette.

- NOTA:**
- Se non si riceve un messaggio e-mail di avviso quando si esegue un Test Mail (Messaggio di prova), verificare che l'indirizzo e-mail del destinatario e le impostazioni della rete e del server siano corretti.
  - Se nel messaggio di prova è stato inserito un indirizzo errato, è possibile che non si riceva l'avviso e-mail. In questo caso, verificare che l'indirizzo del destinatario sia corretto.

## Elenco messaggi di errore

Numero errore * Codice errore	Messaggio e-mail di avviso	Spiegazione	Azione
70h ~ 7Fh	The monitor's power supply is not functioning normally. (L'alimentazione del monitor non sta funzionando correttamente.)	Anomalia della modalità standby	Contattare il fornitore.
80h ~ 8Fh	The cooling fan has stopped. (La ventola di raffreddamento si è fermata.)	Anomalia della ventola di raffreddamento	Contattare il fornitore.
90h ~ 9Fh	The monitor's backlight unit is not functioning normally. (L'unità di retroilluminazione del monitor non sta funzionando correttamente.)	Anomalia della retroilluminazione	Contattare il fornitore.
A0h ~ AFh	The monitor is overheated. (Il monitor si è surriscaldato.)	Anomalia di temperatura	Contattare il fornitore.
B0h ~ BFh	The monitor does not receive an input signal. (Il monitor non riceve segnali di ingresso.)	Nessun segnale	Consultare "Immagine assente" in "Risoluzione dei problemi".
D0h	The remaining capacity of the error log decreased. (La capacità rimanente del registro errori è diminuita.)	La dimensione della memoria del registro Proof of Play è pari a 1 ora.	Recuperare un registro utilizzando il comando esterno PD. Vedere <a href="#">pagina 60</a> .
D1h	The battery for clocks is empty. (La batteria per gli orologi è scarica.)	La batteria è scarica.	Collegare il monitor all'alimentazione per ricaricare la batteria. Impostare nuovamente [DATA & ORA] nel menu OSD.
E0h ~ EFh	A system error occurred in the monitor. (Si è verificato un errore di sistema nel monitor.)	Errore di sistema.	Contattare il fornitore.

## Impostazioni SNMP

Fare clic su “SNMP” nella colonna di sinistra sotto HOME.

Il protocollo SNMP consente di ottenere informazioni di stato e di controllare un monitor direttamente dalla rete.

### Versione:

SNMP v1 Testo in chiaro autenticato per nome della community, non restituisce un messaggio di conferma del trap.

SNMP v2c Testo in chiaro autenticato per nome della community, restituisce un messaggio di conferma del trap.

### Community name (Nome community):

L'impostazione predefinita del nome della community è “public”. È di sola lettura. È possibile impostare nomi di community per un massimo di 3 impostazioni.

### Trap:

Consente di inviare un messaggio di errore a un indirizzo specifico se si verifica un errore nel monitor.

Casella di controllo	Spiegazione	Codice di errore
Temperatura	Anomalia di temperatura	0xA0, 0xA1, 0xA2
Ventola	Anomalia della ventola di raffreddamento	0x80, 0x81
Alimentazione	Anomalia dell'alimentazione	0x70, 0x71, 0x72, 0x78
Inverter/retroilluminazione	Anomalia dell'inverter o della retroilluminazione	0x90, 0x91
Nessun segnale	Nessun segnale	0xB0
PROOF OF PLAY	Ridurre la memoria del registro	0xD0
Errore di sistema	Errore di sistema	0xE0

## Impostazioni AMX

Fare clic su “AMX” nella colonna di sinistra sotto HOME.

AMX BEACON (BEACON AMX)	<p>Per attivare o disattivare il rilevamento da AMX Device Discovery durante la connessione a una rete supportata da un sistema di controllo NetLinx di AMX.</p> <p><b>SUGGERIMENTO:</b> quando si utilizza un dispositivo che supporta AMX Device Discovery, tutti i sistemi di controllo AMX NetLinx riconosceranno il dispositivo e scaricheranno il modulo Device Discovery appropriato da un server AMX.</p> <p>Selezionando [ATTIVA], AMX Device Discovery rileverà il dispositivo. Selezionando [DISATTIVA], AMX Device Discovery non rileverà il dispositivo.</p>
----------------------------	---

## Impostazioni CRESTRON

Fare clic su "CRESTRON" nella colonna di sinistra sotto HOME.

Compatibilità con CRESTRON ROOMVIEW

Il monitor supporta CRESTRON ROOMVIEW, consentendo a più dispositivi connessi in rete di essere gestiti e controllati da un computer o da un controller.

Per ulteriori informazioni visitare <http://www.crestron.com>

ROOMVIEW	ROOMVIEW per la gestione dal computer. ON: consente di attivare ROOMVIEW. OFF: consente di disattivare ROOMVIEW.
CRESTRON CONTROL	CRESTRON CONTROL per la gestione dal controller. ON: consente di attivare CRESTRON CONTROL. OFF: consente di disattivare CRESTRON CONTROL.
CONTROLLER IP ADDRESS (INDIRIZZO IP CONTROLLER)	Consente di specificare l'indirizzo IP di CRESTRON SERVER.
IP ID (ID IP)	Consente di impostare l'ID IP di CRESTRON SERVER.

**SUGGERIMENTO:** le impostazioni CRESTRON sono necessarie solo per l'uso con CRESTRON ROOMVIEW.  
Per ulteriori informazioni visitare <http://www.crestron.com>

## Impostazioni dei nomi

Fare clic su "NAME" (NOME) nella colonna di sinistra sotto HOME.

MONITOR NAME (NOME MONITOR)	Consente di personalizzare il nome del monitor, utilizzando fino a 16 caratteri. Questo nome viene visualizzato durante la ricerca dei dispositivi sulla rete quando si utilizza un'applicazione come NaViSet Administrator. Assegnando al monitor un nome univoco è possibile identificarlo facilmente durante la visualizzazione dell'elenco dei monitor sulla rete. Il nome predefinito è il nome del modello del monitor.
HOST NAME (NOME HOST)	Inserire il nome host del monitor connesso alla rete. È possibile utilizzare fino a 15 caratteri alfanumerici.
DOMAIN NAME (NOME DOMINIO)	Inserire il nome di dominio della rete connessa al monitor. È possibile utilizzare fino a 60 caratteri alfanumerici.

## Impostazioni del servizio di rete

Fare clic su "NETWORK SERVICE" (SERVIZIO DI RETE) nella colonna di sinistra sotto HOME.

PJLink CLASS (CLASSE PJLink)	Impostare una classe per PJLink*. NOTA: PJLink è uno standard per interfacce di rete definito. <a href="http://pjlink.jbmia.or.jp/index.html">http://pjlink.jbmia.or.jp/index.html</a> Questo monitor è disponibile per comando classe1 e classe2.
NOTIFY FUNCTION ENABLE (ATTIVAZIONE FUNZIONE NOTIFICA)	Consente di attivare o disattivare la funzione di notifica delle condizioni della rete del monitor. Questa funzione è solo per i comandi di classe 2.
NOTIFY ADDRESS (INDIRIZZO NOTIFICA)	Impostare l'indirizzo IP a cui sarà comunicato lo stato di rete del monitor. Questa funzione è solo per i comandi di classe 2.
PJLink PASSWORD (PASSWORD PJLink)	Impostare una password per PJLink*. La password deve contenere al massimo 32 caratteri. Non dimenticare la password. Se si dimentica la password, contattare il fornitore.
HTTP PASSWORD (PASSWORD HTTP)	Impostare una password per il server HTTP. La password deve contenere al massimo 10 caratteri.
HTTP PASSWORD ENABLE (ATTIVAZIONE PASSWORD HTTP)	La password HTTP è necessaria per accedere al server HTTP. Impostare il nome del monitor come USER NAME (NOME UTENTE) all'inserimento della password.

\*Che cos'è PJLink?

PJLink è una standardizzazione del protocollo utilizzato per il controllo dei dispositivi di diversi produttori. Questo protocollo standard è stato definito dalla Japan Business Machine e Information System Industries Association (JBmia) nel 2005.

Il dispositivo supporta tutti i comandi di PJLink.

# Comandi

Collegando il monitor a un computer tramite RS-232C o a una rete tramite LAN, è possibile trasmettere comandi al monitor, controllando da remoto il monitor tramite un dispositivo connesso.

Le istruzioni per ciascun formato di comando sono disponibili nel documento esterno "External\_Control.pdf".

Vedere [pagina 70](#).

## Interfaccia RS-232C

PROTOCOLLO	RS-232C
VELOCITÀ IN BAUD	9600 [bps]
LUNGHEZZA DEI DATI	8 [bit]
PARITÀ	NES
BIT DI STOP	1 [bit]
CONTROLLO DEL FLUSSO	NES

## Interfaccia LAN

PROTOCOLLO	TCP
NUMERO DI PORTA	7142
VELOCITÀ DI COMUNICAZIONE	Impostazione AUTO (10/100 Mbps)

## Comandi di controllo ASCII

Questo monitor supporta i comandi di controllo elencati nel file "External\_Control.pdf" (vedere [pagina 70](#)), ma supporta anche i comandi di controllo ASCII comuni, utilizzati per controllare il proiettore o il monitor NEC da un computer collegato. Per ulteriori informazioni, visitare il nostro sito Web.

**NOTA:** Se si spegne il monitor quando [ALIMENTAZ ALLOGGIAM] è impostato su [OFF] e [AVVIO RAPIDO] è impostato su [DISATTIVA], il controllo dei comandi ASCII non è disponibile tramite RS-232C. Per attivare il controllo dei comandi ASCII mentre il monitor è spento, impostare [ALIMENTAZ ALLOGGIAM] su [ON] o [AVVIO RAPIDO] su [ATTIVA].

## Parametro

### Comando di ingresso

Nome del segnale di ingresso	Risposta	Parametro
HDMI1	hdmi1	hdmi1 o hdmi
HDMI2	hdmi2	hdmi2
DisplayPort	DisplayPort	DisplayPort
Media Player	mp	mp
OPTION	option	option

### Comando di stato

Risposta	Stato di errore
error:temp	Anomalia di temperatura
error:fan	Anomalia della ventola di raffreddamento
error:light	Anomalia dell'inverter o della retroilluminazione
error:system	Errore di sistema

# Proof of Play

Questa funzione consente di inviare messaggi sullo stato corrente del monitor tramite autodiagnosi.

Per la funzione Proof of Play, compresa l'autodiagnosi, vedere "External\_Control.pdf". Vedere [pagina 70](#).

Elemento da controllare		Messaggio
①	INPUT	DisplayPort, HDMI1, HDMI2, Media Player, OPTION*
②	Risoluzione	Esempio: (H)1920, (V)1080, (H)3840, (V)2160 o Nessun segnale o segnale non valido
③	Segnale audio	Ingresso audio o Nessun ingresso audio o N/A
④	Immagine	Immagine normale o Nessuna immagine
⑤	USCITA AUDIO	Audio normale o Audio assente
⑥	ORA	(anno)/(mese)/(giorno)/(ore)/(minuti)/(secondi)
⑦	DATI DI ESPANSIONE	00h: normale evento di Proof of Play 01h: l'evento Proof of Play è "ultima accensione" 10h: MEDIA PLAYER è arrestato 11h: MEDIA PLAYER è avviato 12h: MEDIA PLAYER è in pausa 13h: errore di MEDIA PLAYER 40h: rilevata presenza umana (stato del sensore di presenza) 41h: rilevamento della presenza umana cancellato (stato del sensore di presenza)

\*: questa funzione dipende dalla scheda opzionale installata nel monitor.

Esempio:

- ① HDMI1
- ② 3840 x 2160
- ③ Ingresso audio
- ④ Immagine normale
- ⑤ Audio normale
- ⑥ 2020/1/1/0h/0m/0s
- ⑦ 10h: MEDIA PLAYER è arrestato



## Capitolo 7 Risoluzione dei problemi

### Questo capitolo include:

- ⇒ “Problemi di segnale video e immagine sullo schermo” a pagina 62
- ⇒ “Nessuna immagine” a pagina 62
- ⇒ “Persistenza dell’immagine” a pagina 62
- ⇒ “Immagine lampeggiante” a pagina 62
- ⇒ “L’immagine non è stabile, è sfocata o sembra ondeggiare” a pagina 63
- ⇒ “L’immagine non viene riprodotta correttamente” a pagina 63
- ⇒ “La risoluzione selezionata non viene visualizzata in modo corretto” a pagina 63
- ⇒ “Il contrasto video è troppo alto o troppo basso” a pagina 63
- ⇒ “Problemi hardware” a pagina 63
- ⇒ “Il pulsante  non risponde” a pagina 63
- ⇒ “Nessun suono” a pagina 63
- ⇒ “Il telecomando non funziona” a pagina 63
- ⇒ “La funzione PROGRAMMA/TEMPO SPEGN. AUT. non funziona correttamente” a pagina 63
- ⇒ “Immagine disturbata, audio scadente sul televisore” a pagina 64
- ⇒ “L’hub USB non funziona” a pagina 64
- ⇒ “Interferenza sul televisore” a pagina 64
- ⇒ “Il controllo RS-232C o LAN non è disponibile” a pagina 64
- ⇒ “Il monitor entra automaticamente in standby” a pagina 64
- ⇒ “Media Player non riconosce il dispositivo di archiviazione USB” a pagina 64
- ⇒ “Schemi dell’indicatore a LED” a pagina 64
- ⇒ “Il LED sul monitor non è acceso (non si vede alcuna luce blu o rossa)” a pagina 64
- ⇒ “Il LED, fatta eccezione per il colore blu, è acceso o illuminato” a pagina 64

# Problemi di segnale video e immagine sullo schermo

## Nessuna immagine

- Il cavo dei segnali deve essere ben collegato alla scheda video o al computer.
- La scheda video deve essere completamente inserita nel suo slot.
- Controllare che l'interruttore di alimentazione principale sia in posizione ON.
- Assicurarsi che il computer e il monitor siano entrambi accesi.
- Assicurarsi che sulla scheda video o sul sistema in uso sia selezionata una risoluzione supportata. In caso di dubbi, fare riferimento al manuale dell'utente della scheda video o del sistema per modificare la risoluzione.
- Controllare se il monitor e la scheda video sono compatibili e rispettano le impostazioni di temporizzazioni dei segnali consigliate.
- Controllare che il connettore del cavo dei segnali non abbia contatti piegati o rientrati.
- In caso di perdita del segnale video, il monitor passa automaticamente alla modalità di standby dopo il tempo preimpostato. Premere il pulsante di alimentazione sul telecomando o il pulsante  sul monitor.
- Se si scollega il cavo dei segnali all'avvio del computer, è possibile che le immagini non vengano visualizzate. Spegnerne il monitor e il computer, quindi collegare il cavo dei segnali e accendere il computer e il monitor.
- Controllare l'impostazione [ALIMENTAZ ALLOGGIAM] quando si utilizzano gli accessori della scheda opzionale.
- Verificare i contenuti HDCP (High-bandwidth Digital Content Protection). HDCP è un sistema per impedire la copia illegale di dati video inviati tramite un segnale digitale. Se non è possibile visualizzare il materiale tramite gli ingressi digitali, non significa necessariamente che il monitor non funzioni correttamente. Con l'implementazione di HDCP, potrebbero esserci casi in cui determinati contenuti risultano protetti da HDCP e quindi non visualizzabili in seguito alla decisione/intenzione della comunità HDCP (Digital Content Protection, LLC).

## Persistenza dell'immagine

- Occorre tenere presente che la tecnologia LCD può provocare un fenomeno noto come persistenza dell'immagine. La persistenza dell'immagine si verifica quando un'immagine residua o "fantasma" di un'immagine precedente rimane visibile sullo schermo. A differenza dei monitor CRT, la persistenza dell'immagine sui monitor non è permanente, ma è opportuno evitare di lasciare visualizzato un singolo fermo immagine per lungo tempo. Per eliminare la persistenza dell'immagine, portare il monitor in standby tramite telecomando o spegnere il monitor per un tempo pari al tempo di visualizzazione dell'immagine precedente. Ad esempio, se un'immagine è rimasta sul monitor per un'ora, lasciando un'immagine residua, è necessario togliere l'alimentazione principale del monitor o portarlo in standby per un'ora per cancellare l'immagine.

**NOTA:** Come per tutti i dispositivi di visualizzazione, NEC DISPLAY SOLUTIONS raccomanda di visualizzare immagini in movimento, utilizzando un salva schermo in movimento, o di cambiare fermi immagine a intervalli regolari quando lo schermo non è attivo, oppure di spegnere il monitor o portarlo nella modalità di standby se utilizzato.

## Immagine lampeggiante

- Se si utilizza un ripetitore di segnali, un distributore o un cavo lungo, si può verificare un'irregolarità o un lampeggiamento temporaneo dell'immagine. In questo caso, collegare direttamente il cavo al monitor senza utilizzare un ripetitore o un distributore, oppure sostituire il cavo con un cavo di qualità superiore. L'uso di un estensore a doppipli intrecciati può causare irregolarità dell'immagine a seconda dell'ambiente in cui si trova il monitor o del cavo in uso. Per ulteriori informazioni, contattare il fornitore.
- Alcuni cavi HDMI potrebbero non mostrare un'immagine corretta. Se la risoluzione di ingresso è 1920 x 2160, 3840 x 2160 o 4096 x 2160, utilizzare un cavo HDMI che supporti la risoluzione 4K.

### L'immagine non è stabile, è sfocata o sembra ondeggiare

- Il cavo dei segnali deve essere ben fissato al computer.
- Regolare le impostazioni in [REGOLAZIONE] all'interno di [MODALITÀ IMMAGINE] controllando l'immagine visualizzata sullo schermo.
- Se viene cambiata la modalità di visualizzazione, potrebbe essere necessario regolare nuovamente le impostazioni di regolazione dell'immagine nel menu OSD.
- Controllare se il monitor e la scheda video sono compatibili e rispettano le impostazioni di temporizzazioni dei segnali consigliate.
- Se il testo viene visualizzato in modo confuso, cambiare la modalità video scegliendone una non interlacciata e utilizzare una frequenza di aggiornamento di 60 Hz.
- L'immagine può apparire distorta quando si accende il monitor o si modificano le impostazioni.

### L'immagine non viene riprodotta correttamente

- Utilizzare i controlli di regolazione dell'immagine nel menu OSD per aumentare o diminuire la regolazione grossolana.
- Assicurarsi che sulla scheda video o sul sistema in uso sia selezionata una risoluzione supportata.
- In caso di dubbi, consultare il manuale dell'utente della scheda video o del sistema per modificare la risoluzione.

### La risoluzione selezionata non viene visualizzata in modo corretto

- Controllare INFORMAZIONI OSD per verificare che sia stata selezionata la risoluzione appropriata.
- Se la risoluzione impostata è superiore o inferiore all'intervallo, viene visualizzata la finestra con l'avviso "FUORI TOLLERANZA". Impostare una risoluzione supportata sul computer collegato.

### Il contrasto video è troppo alto o troppo basso

- Controllare di aver selezionato l'opzione corretta per LIVELLO VIDEO per il segnale di ingresso. Questo si applica solo a segnali video sugli ingressi DisplayPort, HDMI e OPTION.
  - **I neri sono molto scuri e i bianchi molto chiari:** modificare LIVELLO VIDEO in RAW (GREZZO). Neri troppo scuri e bianchi troppo chiari possono verificarsi quando l'opzione LIVELLO VIDEO del monitor è impostata su EXPAND (ESPANSO), mentre i livelli di colore del segnale video sorgente sono RGB Full (RGB 0-255), con una conseguente perdita di dettagli nelle parti ombreggiate ed evidenziate e un contrasto elevato dell'immagine.
  - **I neri vengono visualizzati come grigio scuro e i bianchi sono opachi :** modificare LIVELLO VIDEO in EXPAND (ESPANSO). Neri e bianchi opachi possono verificarsi quando LIVELLO VIDEO è impostato su RAW (GREZZO) mentre i livelli di colore del segnale video sorgente sono RGB Limited (RGB 16-235), situazione che sembra effettivamente impedire al monitor di ottenere la sua gamma di luminosità completa e il contrasto dell'immagine risulta basso.

Possono apparire leggere righe orizzontali o verticali, a seconda del modello di visualizzazione specifico. Questo problema non dipende da un guasto o una degradazione del prodotto.

## Problemi hardware

### Il pulsante non risponde

- Scollegare il cavo di alimentazione del monitor dalla presa CA per spegnere e ripristinare il monitor.
- Controllare l'interruttore di accensione principale sul monitor.

### Nessun suono

- Controllare che il cavo audio sia collegato correttamente.
- Verificare se è attivato [MUTE]. Utilizzare il telecomando per attivare o disattivare la funzione di esclusione dell'audio.
- Verificare se [VOLUME] è impostato sul valore minimo.
- Controllare se il computer supporta un segnale audio tramite DisplayPort.  
In caso di dubbi, contattare il fornitore.
- Un segnale audio tramite il connettore di uscita audio non può essere regolato con [SURROUND] ed [EQUALIZZATORE] nel menu OSD.
- Se il dispositivo HDMI-CEC non è collegato, impostare [RICEVITORE AUDIO] su [DISATTIVA].

### Il telecomando non funziona

- Le batterie potrebbero essere scariche. Sostituire le batterie e verificare se il telecomando funziona.
- Controllare se le batterie sono inserite correttamente.
- Verificare che il telecomando sia rivolto verso il sensore del telecomando sul monitor.
- Controllare lo stato di [IMPOST BLOCCO].
- Il telecomando potrebbe non funzionare se la luce del sole o una forte illuminazione colpisce direttamente il sensore del telecomando sul monitor, oppure se vi è un ostacolo lungo il percorso.

### La funzione PROGRAMMA/TEMPO SPEGN. AUT. non funziona correttamente

- La funzione [PROGRAMMA] viene disattivata quando è impostato [TEMPO SPEGN. AUT.].
- Se la funzione [TEMPO SPEGN. AUT.] è attivata e il monitor si spegne a causa di un'interruzione improvvisa dell'alimentazione, [TEMPO SPEGN. AUT.] viene reimpostato.

### **Immagine disturbata, audio scadente sul televisore**

- Controllare il collegamento dell'antenna o del cavo. Utilizzare un nuovo cavo, se necessario.

### **L'hub USB non funziona**

- Assicurarsi che il cavo USB sia collegato correttamente. Consultare il manuale dell'utente del dispositivo USB.
- Controllare se la porta USB a monte del monitor è collegata alla porta USB a valle del computer. Assicurarsi che il computer sia acceso o che [ALIMENTAZIONE USB] sia [ON].

### **Interferenza sul televisore**

- Controllare la schermatura dei componenti, allontanandoli dal monitor se necessario.

### **Il controllo RS-232C o LAN non è disponibile**

- Controllare il cavo RS-232C (tipo inverso) o il cavo LAN. Utilizzare un cavo LAN di categoria 5 o superiore per il collegamento.

### **Il monitor entra automaticamente in standby**

- Controllare l'impostazione di [TEMPO SPEGN. AUT.].
- Impostare la funzione [CEC] su [OFF]. Il monitor può entrare nella modalità standby quando un dispositivo compatibile HDMI-CEC collegato viene portato in standby.
- Controllare [POTENZA] in [INFORMAZ PROGRAMMA].

### **Media Player non riconosce il dispositivo di archiviazione USB**

- Verificare che un dispositivo di archiviazione USB sia collegato alla porta USB.
- Controllare il formato dei file sul dispositivo di archiviazione USB, se non viene riconosciuto dal monitor.

## **Schemi dell'indicatore a LED**

---

### **Il LED sul monitor non è acceso (non si vede alcuna luce blu o rossa)**

- Assicurarsi che il cavo di alimentazione sia collegato correttamente al monitor e alla parete e verificare che l'interruttore di alimentazione principale del monitor sia acceso.
- Assicurarsi che il computer non sia in una modalità di risparmio energetico (toccare la tastiera o muovere il mouse).
- Verificare che [SPIA ACCENSIONE] sia impostato su [ON] nelle impostazioni [CONTROL] del menu OSD.

### **Il LED, fatta eccezione per il colore blu, è acceso o illuminato**

- Potrebbe essersi verificato un errore; contattare il fornitore.
- Se il monitor si spegne perché la temperatura interna è superiore alla normale temperatura di funzionamento, il LED lampeggia per sei volte in verde, arancione o rosso. Lasciare raffreddare il monitor per alcuni minuti, quindi riaccenderlo.
- Il monitor potrebbe essere in standby.  
Premere il pulsante di alimentazione sul telecomando o il pulsante  sul monitor.

## Questo capitolo include:

- ⇒ “Elenco segnali compatibili” a pagina 66
- ⇒ “C750Q” a pagina 67
- ⇒ “C860Q” a pagina 68

# Elenco segnali compatibili

Nome segnale	Risoluzione	Frequenza di scansione		HDMI		DisplayPort	Osservazioni
		Orizzontale	Verticale	MODO1	MODO2		
VGA	640 x 480	31,5 kHz	60 Hz	Sì	Sì	Sì	
SVGA	800 x 600	37,9 kHz	60 Hz	Sì	Sì	Sì	
XGA	1024 x 768	48,4 kHz	60 Hz	Sì	Sì	Sì	
HD	1280 x 720	45,0 kHz	60 Hz	Sì	Sì	Sì	
WXGA	1280 x 768	47,8 kHz	60 Hz	Sì	No	Sì	
	1280 x 800	49,7 kHz	60 Hz	Sì	Sì	Sì	
SXGA	1280 x 1024	64 kHz	60 Hz	Sì	Sì	Sì	
WXGA	1360 x 768	47,7 kHz	60 Hz	Sì	No	Sì	
	1366 x 768	47,7 kHz	60 Hz	Sì	No	Sì	
SXGA+	1400 x 1050	65,3 kHz	60 Hz	Sì	Sì	Sì	
WXGA+	1440 x 900	55,9 kHz	60 Hz	Sì	Sì	Sì	
UXGA	1600 x 1200	75,0 kHz	60 Hz	Sì	Sì	Sì	
WSXGA+	1680 x 1050	65,3 kHz	60 Hz	Sì	Sì	Sì	
Full HD	1920 x 1080	67,5 kHz	60 Hz	Sì	Sì	Sì	
WUXGA	1920 x 1200	74,6 kHz	60 Hz	No	Sì	Sì	
4K/2	1920 x 2160	133,3 kHz	60 Hz	No	Sì	No	
4K	3840 x 2160	54,0 kHz	24 Hz	Sì	Sì	Sì	
	3840 x 2160	56,3 kHz	25 Hz	Sì	Sì	Sì	
	3840 x 2160	65,7 kHz	30 Hz	No	No	Sì	
	3840 x 2160	67,5 kHz	30 Hz	Sì	Sì	Sì	
	3840 x 2160	112,5 kHz	50 Hz	No	Sì	Sì*	
	3840 x 2160	133,3 kHz	60 Hz	No	No	Sì*	Risoluzione consigliata
	3840 x 2160	135,0 kHz	60 Hz	No	Sì	Sì*	Risoluzione consigliata
	4096 x 2160	54,0 kHz	24 Hz	Sì	Sì	Sì	Immagine compressa
	4096 x 2160	56,3 kHz	25 Hz	No	Sì	Sì	Immagine compressa
	4096 x 2160	67,5 kHz	30 Hz	No	Sì	Sì	Immagine compressa
	4096 x 2160	112,5 kHz	50 Hz	No	Sì	Sì*	Immagine compressa
4096 x 2160	135,0 kHz	60 Hz	No	Sì	Sì*	Immagine compressa	
HDTV (1080p)	1920 x 1080	27,0 kHz	24 Hz	Sì	Sì	Sì	
	1920 x 1080	28,1 kHz	25 Hz	Sì	Sì	Sì	
	1920 x 1080	33,8 kHz	30 Hz	Sì	Sì	Sì	
	1920 x 1080	56,3 kHz	50 Hz	Sì	Sì	Sì	
	1920 x 1080	67,5 kHz	60 Hz	Sì	Sì	Sì	
HDTV (1080i)	1920 x 1080 (interlace)	28,1 kHz	50 Hz	Sì	Sì	Sì	
	1920 x 1080 (interlace)	33,8 kHz	60 Hz	Sì	Sì	Sì	
HDTV (720p)	1280 x 720	37,5 kHz	50 Hz	Sì	Sì	Sì	
	1280 x 720	45,0 kHz	60 Hz	Sì	Sì	Sì	
SDTV (576p)	720 x 576	31,3 kHz	50 Hz	Sì	Sì	Sì	
SDTV (480p)	720 x 480	31,5 kHz	60 Hz	Sì	Sì	Sì	
SDTV (576i)	720 x 576 (interlace)	15,6 kHz	50 Hz	Sì	Sì	No	
SDTV (480i)	720 x 480 (interlace)	15,7 kHz	60 Hz	Sì	Sì	No	

\*: è impostato solo HBR2.

- NOTA:**
- In base alla risoluzione del segnale di ingresso, i caratteri possono apparire sfocati o i numeri deformati.
  - In base alla scheda video o al driver in uso, l'immagine potrebbe non essere visualizzata correttamente.

# C750Q

## Specifiche del prodotto

Modulo LCD		Passo dei pixel: Risoluzione: Colore: Luminosità: Rapporto di contrasto: Angolo di visione:	75"/189,27 cm in diagonale 0.430 mm 3840 x 2160 Oltre 1073 milioni di colori (in base alla scheda video) 350 cd/m <sup>2</sup> (Max.) @25 °C 1200:1 89° (typ) @ CR>10
Frequenza		Orizzontale: Verticale:	15 - 136 kHz 23 - 76 Hz
Clock dei pixel			25,0 MHz - 600,0 MHz (HDMI/DisplayPort)
Dimensione visibile			1649,66 x 927,94 mm
Segnale di ingresso			
DisplayPort	Connettore DisplayPort	RGB digitale	DisplayPort (fino a 4096 x 2160 (60 Hz), HDCP 1.3/2.2)
HDMI	Connettore HDMI	YUV digitale RGB digitale	HDMI (fino a 4096 x 2160 (60 Hz), HDCP 1.4/2.2)
AUDIO			
Ingresso AUDIO	Connettore DisplayPort	Audio digitale	PCM 32, 44,1, 48 kHz (16/20/24 bit)
	Connettore HDMI	Audio digitale	PCM 32, 44,1, 48 kHz (16/20/24 bit)
Uscita AUDIO	Mini jack stereo	Audio analogico	Stereo L/R 0,5 Vrms
	HDMI (ARC)* <sup>3</sup>	Audio digitale	PCM 32, 44,1, 48 kHz (16/20/24 bit)
Uscita altoparlanti			Altoparlante interno 10 W + 10 W (Stereo)
Controllo		RS-232C In: LAN: Remote IN:	D-sub 9 Pin RJ-45 10 BASE-T/100 BASE-TX Mini jack stereo 3,5 mm Ø
USB			Porta di alimentazione, 5 V/2 A (max.) Porta Media Player/Aggiornamento firmware
Alimentazione			4,4 - 1,9 A @ 100-240V CA, 50/60Hz
Consumo di energia		Funzionamento normale:	Circa 195 W
Ambiente di funzionamento		Temperatura* <sup>1</sup> : Umidità: Altitudine:	0 - 40 °C / 32 - 104 °F 20 - 80 % (senza condensa) 0 - 3000 m (possibile diminuzione della luminosità con l'altitudine)
Ambiente di stoccaggio		Temperatura: Umidità:	-20 - 60 °C / -4 - 140 °F 10 - 90 % (senza condensa) / 90 % - 3,5 % x (Temp - 40 °C) relativa a oltre 40 °C
Dimensioni* <sup>2</sup>			1681,2 (L) x 959,6 (A) x 71,1 (P) mm/66,2 (L) x 37,8 (A) x 2,8 (D) pollici
Peso			52,6 kg (116,0 libbre)
Interfaccia di montaggio compatibile con VESA			400 mm x 400 mm (M8, 4 fori)
Alimentazione per OPZIONE di tipo Slot 2			16 V/4,7 A

**NOTA:** Le specifiche tecniche sono soggette a modifica senza preavviso.

\*<sup>1</sup>: se si utilizzano accessori della scheda opzionale, contattare il fornitore per informazioni dettagliate.

\*<sup>2</sup>: le misurazioni si riferiscono solo al monitor e non includono le parti rimovibili sporgenti.

\*<sup>3</sup>: solo HDMI1.

## Specifiche del prodotto

Modulo LCD		Passo dei pixel: 0,494 mm Risoluzione: 3840 x 2160 Colore: Oltre 1073 milioni di colori (in base alla scheda video) Luminosità: 350 cd/m <sup>2</sup> (Max.) @25 °C Rapporto di contrasto: 1200:1 Angolo di visione: 89° (typ) @ CR>10	86"/217,43 cm in diagonale
Frequenza		Orizzontale: 15 - 136 kHz Verticale: 23 - 76 Hz	
Clock dei pixel		25,0 MHz - 600,0 MHz (HDMI/DisplayPort)	
Dimensione visibile		1895,04 x 1065,96 mm	
Segnale di ingresso			
DisplayPort	Connettore DisplayPort	RGB digitale	DisplayPort (fino a 4096 x 2160 (60 Hz), HDCP 1.3/2.2)
HDMI	Connettore HDMI	YUV digitale RGB digitale	HDMI (fino a 4096 x 2160 (60 Hz), HDCP 1.4/2.2)
AUDIO			
Ingresso AUDIO	Connettore DisplayPort	Audio digitale	PCM 32, 44,1, 48 kHz (16/20/24 bit)
	Connettore HDMI	Audio digitale	PCM 32, 44,1, 48 kHz (16/20/24 bit)
Uscita AUDIO	Mini jack stereo	Audio analogico	Stereo L/R 0,5 Vrms
	HDMI (ARC)* <sup>3</sup>	Audio digitale	PCM 32, 44,1, 48 kHz (16/20/24 bit)
Uscita altoparlanti		Altoparlante interno 10 W + 10 W (Stereo)	
Controllo		RS-232C In: D-sub 9 Pin LAN: RJ-45 10 BASE-T/100 BASE-TX Remote IN: Mini jack stereo 3,5 mm Ø	
USB		Porta di alimentazione, 5 V/2 A (max.) Porta Media Player/Aggiornamento firmware	
Alimentazione		5,0 - 2,1 A @ 100-240V CA, 50/60Hz	
Consumo di energia		Funzionamento normale:	Circa 230 W
Ambiente di funzionamento		Temperatura* <sup>1</sup> : 0 - 40 °C / 32 - 104 °F Umidità: 20 - 80 % (senza condensa) Altitudine: 0 - 3000 m (possibile diminuzione della luminosità con l'altitudine)	
Ambiente di stoccaggio		Temperatura: -20 - 60 °C / -4 - 140 °F Umidità: 10 - 90 % (senza condensa) / 90 % - 3,5 % x (Temp - 40 °C) relativa a oltre 40 °C	
Dimensioni* <sup>2</sup>		1928,2 (L) x 1099,2 (A) x 74,3 (P) mm/75,9 (L) x 43,3 (A) x 2,9 (P) pollici	
Peso		57,8 kg (127,4 libbre)	
Interfaccia di montaggio compatibile con VESA		400 mm x 400 mm (M8, 4 fori)	
Alimentazione per OPZIONE di tipo Slot 2		16 V/4,7 A	

**NOTA:** Le specifiche tecniche sono soggette a modifica senza preavviso.

\*<sup>1</sup>: se si utilizzano accessori della scheda opzionale, contattare il fornitore per informazioni dettagliate.

\*<sup>2</sup>: le misurazioni si riferiscono solo al monitor e non includono le parti rimovibili sporgenti.

\*<sup>3</sup>: solo HDMI1.



# Appendice A Marchi e licenza software

## Marchi

Microsoft® e Windows® sono marchi o marchi registrati di Microsoft Corporation negli Stati Uniti e/o in altri paesi.

NEC è un marchio registrato di NEC Corporation.

DisplayPort™ e il logo DisplayPort™ sono marchi di Video Electronics Standards Association (VESA®) negli Stati Uniti e in altri paesi.

MultiSync è un marchio o un marchio registrato di NEC Display Solutions, Ltd. in Giappone e altri paesi.

Tutti gli altri nomi di marche e prodotti sono marchi o marchi registrati dei rispettivi proprietari.

I termini HDMI e HDMI High-Definition Multimedia Interface, nonché il logo HDMI, sono marchi o marchi registrati di HDMI Licensing Administrator, Inc. negli Stati Uniti e in altri paesi.

Il marchio e il logo PLink sono marchi depositati per la registrazione o già registrati in Giappone, Stati Uniti d'America e altri paesi e aree.

CRESTRON e CRESTRON ROOMVIEW sono marchi o marchi registrati di Crestron Electronics, Inc. negli Stati Uniti e in altri paesi.

NaviSet è un marchio o un marchio registrato di NEC Display Solutions, Ltd. in Giappone e altri paesi.

Blu-ray è un marchio di Blu-ray Disc Association.

TILE COMP e TILE MATRIX sono marchi o marchi registrati di NEC Display Solutions, Ltd. in Giappone e altri paesi.



---

## [Avviso] Informazioni sulla licenza, MPEG-4 Visual inclusa in questo prodotto

---

### 1. MPEG AVC

QUESTO PRODOTTO È CONCESSO IN LICENZA AI SENSI DELLA LICENZA DEL PORTFOLIO DI BREVETTI AVC PER L'USO PERSONALE DI UN CONSUMATORE O ALTRI UTILIZZI PER CUI NON SONO PREVISTE REMUNERAZIONI AL FINE DI (i) CODIFICARE IL VIDEO IN CONFORMITÀ CON LO STANDARD AVC ("VIDEO AVC") E/O (ii) DECODIFICARE IL VIDEO AVC CODIFICATO DA UN CONSUMATORE IMPEGNATO IN UN'ATTIVITÀ PERSONALE E/O OTTENUTO DA UN FORNITORE VIDEO AUTORIZZATO A FORNIRE VIDEO AVC. NON VIENE CONCESSA ALCUNA LICENZA, ESPLICITA O IMPLICITA, PER QUALSIASI ALTRO UTILIZZO. ULTERIORI INFORMAZIONI POSSONO ESSERE RICHIESTE A MPEG LA, L.L.C. VISITARE [HTTP://WWW.MPEGLA.COM](http://www.mpegla.com)

### 2. MPEG-4 Visual

QUESTO PRODOTTO È CONCESSO IN LICENZA AI SENSI DELLA LICENZA DEL PORTFOLIO DI BREVETTI MPEG-4 VISUAL PER L'USO PERSONALE E NON COMMERCIALE DI UN CONSUMATORE AL FINE DI (i) CODIFICARE IL VIDEO IN CONFORMITÀ CON LO STANDARD MPEG-4 VISUAL ("VIDEO MPEG-4") E/O (ii) DECODIFICARE IL VIDEO MPEG-4 CODIFICATO DA UN CONSUMATORE IMPEGNATO IN UN'ATTIVITÀ PERSONALE E NON COMMERCIALE E/O OTTENUTO DA UN FORNITORE VIDEO AUTORIZZATO DA MPEG LA A FORNIRE VIDEO MPEG-4. NON VIENE CONCESSA ALCUNA LICENZA, ESPLICITA O IMPLICITA, PER QUALSIASI ALTRO UTILIZZO. ULTERIORI INFORMAZIONI, COMPRESSE QUELLE RELATIVE A LICENZE E UTILIZZI PROMOZIONALI, INTERNI E COMMERCIALI, POSSONO ESSERE RICHIESTE A MPEG LA, LLC. VISITARE [HTTP://WWW.MPEGLA.COM](http://www.mpegla.com).

# Appendice B Risorse esterne

Gli ulteriori documenti di specifiche, accessori e applicazioni software opzionali a cui si fa riferimento in questo manuale del prodotto sono elencati di seguito.

## Siti Web regionali di NEC Display Solutions

---

Globale: <https://www.nec-display.com/global/>

Asia-Pacífico: <https://www.nec-display.com/ap/contact/>

Nord America: <https://www.necdisplay.com>

Europa, Russia, Medioriente e Africa: <https://www.nec-display-solutions.com>

Giappone: <https://www.nec-display.com/jp/>

## Documentazione aggiuntiva

---

### **Documento PDF “NEC LCD Monitor - External Control” (Monitor LCD NEC - Controllo esterno)**

Questo documento definisce il protocollo di comunicazione per il controllo esterno e l'interrogazione del monitor tramite RS-232C o LAN. Il protocollo utilizza il formato binario codificato e richiede il calcolo dei checksum; la maggior parte delle funzionalità del monitor può essere controllata utilizzando questi comandi. Per le applicazioni meno esigenti è inoltre disponibile un protocollo semplificato (vedere sotto).

Questo documento è disponibile per il download dal sito Web di NEC Display Solutions nella propria area geografica.

È disponibile anche un SDK (Software Development Kit) basato sul linguaggio di programmazione Python che incapsula questo protocollo di comunicazione in una libreria Python per uno sviluppo rapido.

<https://github.com/NECDisplaySolutions/necpdsdk>

### **Documento PDF “Projector/Monitor Common ASCII Control Command - Reference Manual” (Comando di controllo ASCII comune del proiettore/monitor - Manuale di riferimento)**

Questo documento definisce il protocollo di comunicazione per controllare esternamente le funzioni di base del monitor tramite LAN usando una sintassi semplice simile all'inglese. Consente una facile integrazione nei sistemi di controllo esistenti. Sono disponibili funzionalità come il controllo e l'interrogazione dello stato di alimentazione, degli ingressi video, del volume e dello stato. Il protocollo utilizza la codifica ASCII e non richiede il calcolo dei checksum.

Questo documento è disponibile per il download dal sito Web di NEC Display Solutions nella propria area geografica.

## Software

---

Il software è disponibile per il download sul sito Web globale di NEC Display Solutions.

[https://www.nec-display.com/dl/en/dp\\_soft/lineup.html](https://www.nec-display.com/dl/en/dp_soft/lineup.html)

### Software NEC Display Wall Calibrator



Questo software fornisce una configurazione avanzata del video wall e una corrispondenza dei colori precisa calibrando i monitor mediante un sensore di colore esterno. È utile quando occorre configurare installazioni con più monitor, ad esempio un video wall, per ottenere la migliore luminosità e la migliore corrispondenza dei colori tra gli schermi e le impostazioni di configurazione applicabili al video wall. Il software, disponibile per Microsoft Windows e Mac OS, è disponibile per l'acquisto e potrebbe richiedere l'uso di un sensore di colore esterno supportato. Contattare un rivenditore NEC autorizzato o visitare il sito Web di NEC Display Solutions nella propria area geografica per informazioni sull'acquisto e sulla disponibilità.

### Software NaViSet Administrator



Questo software gratuito è un sistema di controllo, monitoraggio e gestione delle risorse avanzato, potente e basato sulla rete destinato a monitor e proiettori NEC. Il software è disponibile per Microsoft Windows e Mac OS.

L'ultima versione del software NaViSet Administrator è disponibile sul sito Web di NEC Display Solutions.

## Hardware

---

### Sensore di colore USB MDSVSENSOR 3

Questo sensore di colore X-Rite personalizzato può essere utilizzato con il software NEC Display Wall Calibrator indicato sopra. Contattare un rivenditore NEC autorizzato o visitare il sito Web di NEC Display Solutions nella propria area geografica per informazioni sull'acquisto e sulla disponibilità.

# Appendice C Elenco dei comandi OSD

Questo capitolo include:

- ⇒ “INPUT” a pagina 73
- ⇒ “IMMAGINE” a pagina 75
- ⇒ “AUDIO” a pagina 78
- ⇒ “PROGRAMMA” a pagina 79
- ⇒ “ALLOGGIAMENTO” a pagina 80
- ⇒ “RETE” a pagina 81
- ⇒ “PROTEGGI” a pagina 82
- ⇒ “SISTEMA” a pagina 85

I valori predefiniti sono forniti su richiesta.

# INPUT

MENU INPUT	
<b>SELEZIONE INPUT</b>	
DisplayPort	Consente di selezionare la sorgente dei segnali di ingresso.
HDMI1	
HDMI2	
Media Player	
OPTION*1	
<b>IMPOSTAZIONI INPUT</b>	
NOME INPUT	Consente di assegnare un nuovo nome all'ingresso corrente. Possono essere impostati nomi personalizzati con un massimo di 14 caratteri, inclusi gli spazi. I caratteri possono essere una combinazione di lettere (A-Z), numeri (0-9) e alcuni simboli.
RESET NOME	Reimposta il nome input corrente sul valore predefinito in fabbrica. Evidenziare [PROCEDI] e premere SET sul telecomando per reimpostare il nome di input. Le opzioni disponibili sono: PROCEDI / ANNULLA.
CAMBIO INPUT AUTO*2	Quando attivata, questa opzione può rilevare e cambiare gli ingressi quando si riceve o si perde un segnale. Consente la personalizzazione della priorità degli ingressi. NOTA: Questa opzione non è disponibile quando sono attivate le seguenti opzioni del menu OSD: <ul style="list-style-type: none"> <li>[RILEV UMANA] è [ATTIVA] nelle impostazioni [ATTENUAZIONE AUTO] nel menu [CONTROLLO].</li> </ul>
NON AZION	Il monitor non ricerca il segnale video su altri collegamenti in ingresso. Se il segnale video viene perso sull'ingresso corrente o se il monitor viene manualmente spostato su un ingresso che non dispone di segnale video, lo schermo diventa nero e il LED lampeggia in verde. Se [RISPARMIO ENERGIA] è attivata, il monitor entra in modalità di risparmio energetico una volta trascorso il periodo di tempo impostato per [RISPARMIO ENERGIA].
PRIMO RILEVATO*3	Il monitor non ricerca un segnale video sugli altri collegamenti di ingresso se l'ingresso corrente dispone di un segnale video. Se il collegamento dell'ingresso corrente non dispone di un segnale video, il monitor ricerca un segnale video sugli altri collegamenti di ingresso video. Se trova un segnale video, il monitor passa dall'ingresso corrente all'ingresso con la sorgente video attiva automaticamente.
ULTIMO RILEVATO*3	Il monitor ricerca attivamente un segnale video sugli altri collegamenti di ingresso, anche se il segnale video corrente è presente. Quando una nuova sorgente di segnale video viene applicata a un altro collegamento di ingresso, il monitor automaticamente passa alla nuova sorgente video trovata. Se il segnale video viene perso sul collegamento di ingresso corrente, il monitor ricerca un segnale video sugli altri collegamenti di ingresso video. Se trova un segnale video, il monitor passa dall'ingresso corrente all'ingresso con la sorgente video attiva automaticamente.
RILEVAZIONE PERSONAL.	Il monitor ricerca il segnale video solo sugli ingressi selezionati per i numeri di priorità. Se il segnale viene perso, il monitor ricerca il segnale nell'ordine di priorità e passa automaticamente all'ingresso con la priorità più alta se trova un segnale video attivo. Il monitor ricerca attivamente questi ingressi. Se l'ingresso del segnale attuale non è di Priorità 1 e viene applicato un nuovo segnale all'ingresso assegnato a Priorità 1, il monitor passa automaticamente all'ingresso con priorità più alta. NOTA: <ul style="list-style-type: none"> <li>[Media Player] funziona solo quando è connesso un dispositivo di archiviazione USB.</li> </ul>

MENU INPUT	
AVANZATE	
IMP SEGNALE INGRESSO	
DisplayPort	
BIT RATE	Consente di selezionare [HBR] o [HBR2].
HDMI	Consente di impostare il modo HDMI. MODO1: la risoluzione massima è 3840 x 2160 (30 Hz). MODO2: la risoluzione massima è 3840 x 2160 (60 Hz), HDCP 2.2 o HDR
Media Player	Configurare le impostazioni di riproduzione automatica per il Media Player. OFF: Non riproduce automaticamente alcun file. Foto: Riproduce automaticamente file di immagine (immagine fissa), Musica: Riproduce automaticamente file di musica. Film: Riproduce automaticamente file video. Quando si utilizza un'impostazione diversa da [OFF], vengono riprodotti i file nella cartella "AUTO_PLAY" del dispositivo di archiviazione USB automaticamente nei seguenti casi: - Quando l'alimentazione viene disattivata e attivata con [Media Player] impostato come segnale di ingresso. - Quando [SELEZIONE INPUT] è impostato su [Media Player]. NOTA: <ul style="list-style-type: none"> <li>I file vengono riprodotti in base al nome file; prima secondo una priorità numerica (ordine crescente) e poi secondo una priorità alfabetica (ordine crescente).</li> <li>Utilizzando questa impostazione insieme a [CAMBIO INPUT AUTO], il sistema passa a "Media Player" e automaticamente riproduce il file selezionato quando viene perso il segnale di ingresso.</li> </ul>
SCANSIONE MAGGIORE*3	Alcuni formati video possono richiedere modalità di scansione diverse per visualizzare l'immagine in modo ottimale. NOTA: Questa funzione non è disponibile quando è attiva l'opzione [MOVIMENTO] in [SALVA SCHERMO].
ON	L'immagine viene ridimensionata per adattarsi allo schermo senza cambiare rapporto di formato. In alcune immagini i bordi risulteranno tagliati. Sullo schermo viene mostrato circa il 95% dell'immagine.
OFF	All'interno dell'area dello schermo viene visualizzata l'intera immagine. Questa impostazione potrebbe causare la distorsione dell'immagine ai bordi. NOTA: Se si utilizza un computer con uscita HDMI, impostare l'opzione su [OFF].
AUTO	Le dimensioni dell'immagine vengono impostate automaticamente.
GAMMA VIDEO*3	Regola la gamma di gradazioni da visualizzare in base al segnale video per migliorare lo sbiancamento o l'annerimento dell'immagine. NOTA: Questa funzione è disponibile solo in [HDMI], [DisplayPort] oppure [OPTION] e viene selezionata in [INPUT SIGNAL] (SEGNALE INGRESSO).
SEGNALE GREZZO	Per le impostazioni del computer. Mostra tutti i segnali di ingresso con 0-255 livelli di grigio.
SEGNALE ESPANSO	Per le impostazioni delle apparecchiature audiovisive. Espande i segnali di ingresso da 16-235 livelli di grigio a 0-255 livelli di grigio.
AUTO	Imposta automaticamente i segnali di ingresso regolando le apparecchiature collegate.
CEC	Consente ai lettori multimediali compatibili CEC (Consumer Electronic Control), collegati tramite HDMI, di comunicare e consentire un controllo limitato tra il dispositivo e il monitor. Disponibile solo per ingressi HDMI.
CEC	Quando è selezionato [MODO1] o [MODO2], le seguenti funzioni sono attivate automaticamente: - Quando un dispositivo multimediale HDMI-CEC connesso è in funzione, il monitor si accende e/o passa all'ingresso HDMI con il dispositivo multimediale connesso. - Il telecomando wireless del monitor può essere utilizzato per controllare alcune funzioni del lettore multimediale. Quando è selezionato [MODO1], le funzioni CEC del telecomando wireless sono: 1 (◀), 2 (▶), 3 (⏪), 5 (■), 6 (⏩), ENT, EXIT, ▲, ▼, +, -, MUTE, VOL+, VOL-. Quando è selezionato [MODO2], le funzioni CEC del telecomando wireless sono: da 0 a 9 e - sul tastierino, ENT, EXIT, ▲, ▼, +, -, GUIDE, MUTE, SET/POINT ZOOM, VOL+, VOL-, CH/ZOOM+, CH/ZOOM-. In base al tipo di dispositivo connesso, le funzioni CEC possono non funzionare come descritto. Non tutti i produttori forniscono lo stesso livello di integrazione CEC e controllo o possono fornire solo supporto per i propri prodotti.
SPEGN. AUTOMATICO	Il dispositivo compatibile HDMI-CEC viene messo in standby contemporaneamente al monitor quando si preme il pulsante STANDBY sul telecomando o quando si preme il pulsante  sul monitor. NOTA: Il dispositivo compatibile HDMI-CEC collegato potrebbe non entrare in modalità standby se sta registrando.

MENU INPUT	
RICEVITORE AUDIO	<p>Quando si seleziona [ATTIVA], l'audio dell'altoparlante interno viene disattivato e l'apparecchiatura audio collegata con funzione ARC emette il suono.</p> <p>Quando si seleziona [DISATTIVA], l'audio dell'apparecchiatura audio collegata con funzione ARC è disattivato e l'altoparlante interno emette il suono.</p> <p>NOTA: • L'emissione del suono potrebbe richiedere tempo quando si modificano le impostazioni [RICEVITORE AUDIO]; ma non si tratta di un problema del monitor.</p>
RICERCA DISPOSITIVO	<p>Ricerca l'ingresso HDMI per un dispositivo compatibile HDMI-CEC collegato. Se viene trovato un dispositivo, vengono visualizzati il tipo di dispositivo compatibile HDMI-CEC collegato e il nome del dispositivo registrato.</p> <p>Dopo aver rilevato i dispositivi compatibili HDMI-CEC, è possibile cambiare l'ingresso del dispositivo selezionando il dispositivo.</p>
FORMATO SEGNALE	Consente di selezionare l'impostazione dello spazio cromatico e RGB per il segnale HDMI/DisplayPort.
COLORE BORDO* <sup>3</sup>	<p>Consente di regolare il colore dei bordi mostrati quando un'immagine non occupa l'intero schermo.</p> <p>Premere il pulsante + per rendere più chiari i bordi, il livello può essere aumentato fino ad arrivare al bianco.</p> <p>Premere il pulsante – per rendere più scuri i bordi, il livello può essere diminuito fino ad arrivare al nero.</p>
RESET	Consente di ripristinare tutte le impostazioni del menu degli ingressi sui valori predefiniti di fabbrica, eccetto per [NOME INPUT] e [CAMBIO INPUT AUTO].

\*<sup>1</sup>: questa funzione dipende dalla scheda opzionale in uso. La funzione è disponibile solo se è installata una scheda opzionale.

\*<sup>2</sup>: in base al dispositivo, potrebbe non essere rilevato correttamente.

\*<sup>3</sup>: eccetto per Media Player.

## IMMAGINE

MENU IMMAGINE	
MODALITÀ IMMAGINE	Fornisce le impostazioni dell'immagine pre-configurate adatte a diversi ambienti in cui il dispositivo può essere utilizzato o consente di personalizzare le impostazioni in base al visualizzatore.
NATIVE	Impostazione standard.
RETAIL	Colori luminosi e vivaci, ideale per pubblicità e branding.
CONFERENCING	Temperatura colore più bassa e ottimizzata per carnagioni naturali.
HIGHBRIGHT	Massima luminosità controluce con temperatura colore più alta per ambienti più luminosi.
TRANSPORTATION	Massima luminosità controluce con alto contrasto per leggere il testo in tutte le condizioni.
CUSTOM	Impostazioni personalizzabili.
CONTROLUCE	<p>Consente di regolare la luminosità complessiva dell'immagine e dello sfondo. Premere [+] o [-] per eseguire la regolazione.</p> <p>NOTA: Quando si seleziona [MODALITÀ1] o [MODALITÀ2] in [SENSORE LUCE AMBIENTE] in [AVANZATE], questa funzione non può essere modificata.</p>
ATTENUAZ. RETROILLUM.	Consente di regolare automaticamente ciascun cluster di retroilluminazione dello schermo LCD in modo indipendente, a seconda del segnale di ingresso.
LIVELLO DI NERO VIDEO	Consente di regolare la luminosità del nero.

MENU IMMAGINE	
<b>GAMMA</b>	
	Consente di selezionare una correzione per la gamma del monitor al fine di ottenere la migliore qualità dell'immagine. La selezione dipende dall'uso desiderato.
NATIVA	La correzione della gamma è gestita dal pannello LCD.
2.2	Tipica gamma del monitor per l'uso con un computer.
2.4	Impostazioni della gamma tipiche per l'uso con i video, ad esempio DVD e Blu-ray.
GAMMA S	Gamma speciale per alcuni tipi di filmati. Consente di aumentare le parti chiare e diminuire le parti scure dell'immagine (curva a S). NOTA: Non usare per scopi diagnostici.
DICOM SIM.	Curva DICOM GSDF simulata per il tipo di LCD.
PROGRAMMABILE1, 2, 3	È possibile caricare una curva di gamma programmabile utilizzando il software NEC opzionale.
<b>COLORE</b>	
COLORE	Consente di regolare la saturazione del colore dello schermo. Premere il pulsante + o – per eseguire la regolazione.
TEMP. COLORE:	Consente di regolare la temperatura del colore dell'intero schermo. Una temperatura del colore bassa rende lo schermo rossiccio. Una temperatura alta rende lo schermo bluastrò. Se occorre regolare ulteriormente la temperatura, è possibile ridefinire i singoli livelli R/G/B del punto di bianco. Per regolare i livelli R/G/B, impostare [PROPRIA] in [TEMP. COLORE]. NOTA: Questa funzione non può essere modificata se in [GAMMA] è selezionato [PROGRAMMABILE1], [PROGRAMMABILE2] o [PROGRAMMABILE3].
CONTROLLO COLORE	Consente di regolare individualmente la tonalità dei colori rosso, giallo, verde, ciano, blu e magenta. Ad esempio, è possibile modificare il rosso in giallo o viola.
<b>CONTRASTO</b>	
	Consente di regolare la luminosità dell'immagine in relazione al segnale di ingresso. Premere il pulsante + o – per eseguire la regolazione.
<b>AVANZATE</b>	
MODALITÀ HDR	Quando il monitor rileva un segnale HDR, è possibile selezionare la correzione gamma preferita da [BASSO], [MEDIO] o [ALTA].
NITIDEZZA	Consente di regolare la nitidezza dell'immagine. Premere il pulsante + o – per eseguire la regolazione. NOTA: In base alla combinazione di risoluzione di ingresso e impostazione [ASPETTO], questa funzione potrebbe non funzionare.
ASPETTO	Selezionare il rapporto di formato dell'immagine sullo schermo. NOTA: <ul style="list-style-type: none"> <li>• Se si modificano le impostazioni [H POS] e [V POS] con un'immagine ridotta, l'immagine non viene modificata.</li> <li>• [ASPETTO] viene impostato automaticamente su [INTERO] all'avvio di [SALVA SCHERMO]. Quando il [SALVA SCHERMO] viene disattivato, [ASPETTO] ritorna all'impostazione precedente.</li> <li>• Questa funzione non è disponibile quando è attiva l'opzione [MOVIMENTO] in [SALVA SCHERMO].</li> <li>• [ZOOM] non è disponibile per un'immagine con una risoluzione di ingresso di 4K.</li> </ul>
NORMALE	Mostra il rapporto di formato inviato dalla sorgente.
INTERO	Consente di riempire l'intero schermo.
ESPANDI	Consente di espandere un segnale letterbox 16:9 per riempire l'intero schermo.
1:1	Mostra l'immagine nel rapporto di formato 1 pixel per 1 pixel. Se la risoluzione di ingresso è superiore a quella consigliata, l'immagine viene ridimensionata per adattarsi allo schermo.
ZOOM	Consente di ingrandire/ridurre l'immagine. NOTA: Le aree dell'immagine espansa che risultano al di fuori dell'area dello schermo attiva non vengono visualizzate. L'immagine ridotta potrebbe presentare un certo degrado.
ZOOM	Consente di mantenere il rapporto di formato durante lo zoom.
HZOOM	Valore di zoom orizzontale.
VZOOM	Valore di zoom verticale.
H POS	Posizione orizzontale.
V POS	Posizione verticale.
CONTRASTO ADATTATIVO*2	Consente di impostare il livello di regolazione per il contrasto dinamico. Se è impostato [ALTA], l'immagine viene visualizzata chiaramente, ma la luminosità risulta instabile a causa dell'ampia variazione di contrasto.



MENU IMMAGINE	
ATTENUAZIONE AUTO	Consente di regolare la retroilluminazione del pannello LCD in maniera automatica, in base alla quantità di luce ambientale nel locale.
LUMINOSITÀ AUTOM.	Consente di regolare il livello di luminosità in base al segnale di ingresso.
SENSORE LUCE AMBIENTE	<p>La retroilluminazione del pannello LCD può essere impostata in modo che aumenti o diminuisca a seconda dell'intensità della luce ambientale nella stanza. Se la stanza è luminosa, il monitor assume la luminosità corrispondente.</p> <p>Se la stanza è più buia, il monitor riduce la luminosità per adeguarla a quella ambientale. Lo scopo di questa funzione è rendere più confortevole la visione dello schermo con diverse condizioni di illuminazione.</p> <p>Impostazione del parametro ambiente:  [SENSORE LUCE AMBIENTE] in OSD, selezionare [MODALITÀ1] o [MODALITÀ2] e impostare [ILLUMINAMENTO] e [CONTROLUCE].</p> <p>ILLUMINATA: impostazione da utilizzare in un ambiente luminoso.  ILLUMINAMENTO: il livello di illuminamento in un ambiente luminoso.  CONTROLUCE: il livello massimo di controluce in un ambiente luminoso.</p> <p>OSCURATA: impostazione da utilizzare in un ambiente buio.  ILLUMINAMENTO: il livello di illuminamento in un ambiente buio.  CONTROLUCE: il livello minimo di controluce in un ambiente buio,</p> <p>STATO: mostra il livello dell'impostazione corrente di [ILLUMINAMENTO] e [CONTROLUCE].</p> <p>Quando è attivato [SENSORE LUCE AMBIENTE], il grado di controluce dello schermo varia automaticamente in funzione delle condizioni di illuminazione dell'ambiente (vedere la figura seguente).</p> <div style="text-align: center;"> <p>Il livello di CONTROLUCE che il monitor deve utilizzare quando il livello di illuminazione dell'ambiente è basso.</p> <p>Il livello di CONTROLUCE che il monitor deve utilizzare quando il livello di illuminazione dell'ambiente è alto.</p> <p>Intervallo di valori variabili di CONTROLUCE.</p> <p>Intervallo di impostazioni di CONTROLUCE.</p> <p>0% 100%</p> <p>Buio Illuminazione dell'ambiente Luminoso</p> <p>L: livello di ILLUMINAMENTO che il monitor deve utilizzare quando il livello di illuminazione dell'ambiente è basso.  H: livello di ILLUMINAMENTO che il monitor deve utilizzare quando il livello di illuminazione dell'ambiente è alto.</p> </div> <p>NOTA:</p> <ul style="list-style-type: none"> <li>• Quando impostata su [MODALITÀ1] o [MODALITÀ2], l'opzione [CONTROLUCE] non può essere modificata.</li> <li>• L'impostazione su [MODALITÀ2] rende la luminosità di sfondo più scura del [MODALITÀ1] quando il livello di controluce è [0/100].</li> <li>• Non coprire il sensore opzionale quando l'opzione [SENSORE LUCE AMBIENTE] è attivata. L'opzione [SENSORE LUCE AMBIENTE] è attivata quando è impostata su [MODALITÀ1] o [MODALITÀ2].</li> </ul>
RILEV UMANA*1	<p>Regola automaticamente i livelli di controluce e volume in base al rilevamento di presenza umana davanti al monitor.</p> <p>NOTA: Il rilevamento di presenza umana viene disattivato automaticamente se [CAMBIO INPUT AUTO] è impostato mentre [RILEV UMANA] è attivo.</p> <p>[RISPARMIO ENERGIA] è disattivato quando è selezionato [AUTO OFF] o [PROPRIA] in [RILEV UMANA].</p>
DISATT.	Funzione di rilevamento di presenza umana disattivata.
AUTO OFF	<p>L'effetto controluce del monitor viene disattivato automaticamente e il volume è silenziato se non viene rilevata alcuna presenza umana durante il periodo impostato in [ATTESA].</p> <p>Quando una persona si avvicina di nuovo al monitor, si torna automaticamente alla modalità normale.</p>
PROPRIA	<p>I livelli di segnale di ingresso, controluce e volume del monitor passano automaticamente ai valori impostati per [SELEZ INPUT], [CONTROLUCE] e [VOLUME] se non viene rilevata alcuna presenza umana durante il periodo impostato in [ATTESA].</p> <p>Quando una persona si avvicina di nuovo al monitor, il monitor torna automaticamente ai livelli di controluce e volume normali e riproduce il segnale di ingresso selezionato in [SELEZ INPUT].</p>

MENU IMMAGINE	
TILE MATRIX	<p>Consente di espandere un'immagine e di visualizzarla su più schermi (fino a 100) mediante un amplificatore di distribuzione. Questa opzione consente di configurare le impostazioni TILE MATRIX.</p> <p>NOTA:</p> <ul style="list-style-type: none"> <li>• Una bassa risoluzione non è adatta per l'affiancamento su molti monitor diversi.</li> <li>• È possibile operare senza un amplificatore di distribuzione con un numero inferiore di schermi.</li> <li>• Se [ZOOM] è selezionato in [ASPETTO], l'impostazione cambia in [INTERO] quando è attivato tile matrix. Quando tile matrix è disattivato, l'impostazione [ASPETTO] torna su [ZOOM].</li> <li>• Quando tile matrix è attivato, la modifica dell'impostazione dell'aspetto in [ZOOM] o la modifica del livello di zoom non ha effetto sull'immagine. Quando tile matrix è disattivato, le impostazioni modificate mentre tile matrix era attivo vengono applicate immediatamente.</li> <li>• Se i contenuti di Media Player vengono riprodotti mentre è attivo [TILE MATRIX], la temporizzazione di riproduzione dell'immagine potrebbe generare un ritardo tra i monitor.</li> </ul>
MONITOR ORIZZ	Numero di monitor disposti orizzontalmente.
MONITOR VERT	Numero di monitor disposti verticalmente.
POSIZIONE	Selezionare la sezione dell'immagine affiancata da visualizzare sul monitor corrente.
TILE COMP	<p>Consente di regolare l'immagine per compensare il gap tra i monitor.</p> <p>Quando attivato, la dimensione e la posizione dell'immagine possono essere regolate premendo il pulsante + o – sul telecomando.</p>
CONFERMA IMPOSTAZIONI	Consente di avviare la funzione Tile Matrix.
RESET	Consente di ripristinare tutte le impostazioni del menu dell'immagine sui valori di fabbrica, fatta eccezione per [MODALITÀ IMMAGINE].

\*1: la funzione è disponibile solo se si collega l'unità sensore opzionale.

\*2: eccetto per il segnale RGB.

## AUDIO

MENU AUDIO	
MODALITÀ AUDIO	Fornisce le impostazioni dell'audio pre-configurate adatte a diversi ambienti in cui il dispositivo può essere utilizzato o consente di personalizzare le impostazioni in base al visualizzatore.
NATIVE	Impostazione standard.
RETAIL	Audio surround per nitidezza dell'audio nei negozi.
CONFERENCING	Impostazioni ottimizzate per nitidezza dell'audio in sale conferenze.
HIGHBRIGHT	Volume più basso per concentrarsi sul messaggio visualizzato (audio disattivato).
TRANSPORTATION	Volume più basso per evitare disturbi in spazi pubblici (audio disattivato).
PROPRIA	Impostazioni personalizzabili.
VOLUME	Consente di aumentare o diminuire il livello del volume in uscita.
BILANCIAMENTO	Selezionare [STEREO] o [MONO] per l'uscita audio.
STEREO/MONO	<p>STEREO: canali audio indipendenti per inoltrare del segnale audio. È possibile regolare il bilanciamento del suono tra gli altoparlanti sinistro e destro.</p> <p>MONO: i segnali audio vengono inoltrati attraverso un singolo canale audio. Non è possibile regolare il bilanciamento e l'indicatore non sarà disponibile.</p>
BILANCIAMENTO	<p>Premere il pulsante + per spostare il segnale audio a destra.</p> <p>Premere il pulsante – per spostare il segnale audio a sinistra.</p> <p>NOTA: Questa funzione non è disponibile quando è selezionato [MONO].</p>
SURROUND	Produce artificialmente audio surround.

MENU AUDIO	
EQUALIZZATORE	
ALTI	Consente di accentuare o ridurre l'intervallo ad alta frequenza dei segnali audio. Premere il pulsante + per aumentare il valore di [ALTI]. Premere il pulsante – per ridurre il valore di [ALTI].
BASSI	Consente di accentuare o ridurre l'intervallo a bassa frequenza dei segnali audio. Premere il pulsante + per aumentare il valore di [BASSI]. Premere il pulsante – per ridurre il valore di [BASSI].
AVANZATE	
USCITA LINEA	Selezionando [VARIABILE] è possibile gestire il livello dell'uscita di linea con il pulsante VOLUME sul telecomando o sul pannello di controllo del monitor.
RIT. AUDIO	
RIT. AUDIO	Selezionare questa opzione se si avverte un ritardo notevole tra l'immagine video e l'uscita del segnale audio. Quando l'opzione è attiva, il segnale audio può essere ritardato di un tempo compreso tra 0 e 100 millisecondi. Consente di far corrispondere i ritardi nel video, dovuti ad esempio a un'elaborazione del video come DEINTERLACCIO, a un uguale ritardo nel segnale audio per evitare errori di sincronizzazione del labiale.
RITARDO	
ALTOPARLANTE INTERNO	Selezionando [OFF] si arresta l'uscita altoparlante interno.
RESET	Consente di ripristinare tutte le impostazioni del menu audio, fatta eccezione per [MODALITÀ AUDIO].

## PROGRAMMA

MENU SCHEDULE	
INFORMAZ PROGRAMMA	Consente di creare un programma di funzionamento per il monitor (vedere <a href="#">pagina 43</a> ). Premere i pulsanti ▲, ▼, +, – per spostarsi e modificare le impostazioni di programmazione. Premere il pulsante SET/POINT ZOOM sul telecomando o i pulsanti di modifica dell'ingresso sul monitor per selezionare le impostazioni.  NOTA: <ul style="list-style-type: none"> <li>• È necessario impostare [DATA &amp; ORA] prima di aggiungere i programmi.</li> <li>• I programmi configurati vengono salvati all'uscita dalla finestra [INFORMAZ PROGRAMMA].</li> <li>• Se si impostano più programmi per l'avvio alla stessa ora, viene data priorità al programma in conflitto con il numero più alto.</li> <li>• I programmi non vengono eseguiti se [TEMPO SPEGN. AUT.] è impostato su [ON].</li> <li>• I programmi non vengono eseguiti mentre è aperto il menu [INFORMAZ PROGRAMMA].</li> </ul>
SETTAGGI	Evidenziare il numero e premere SET/POINT ZOOM per attivare il programma. La casella accanto al numero presenta un contorno in evidenza quando il programma è attivato. È possibile creare e attivare fino a 14 programmi. Premere il pulsante + o – per scorrere i numeri di programma.
POTENZA	Consente di impostare lo stato di alimentazione del monitor per il programma. Selezionare [ON] se si desidera che il programma accenda il monitor all'ora specificata. Selezionare [OFF] se si desidera che il programma spenga il monitor all'ora specificata.
ORA	Consente di impostare l'ora di inizio del programma.  NOTA: Completare entrambi i campi per l'impostazione ORA. Se uno dei campi mostra [--], il programma non viene eseguito.
INPUT	Consente di selezionare l'ingresso video da utilizzare per il programma. Per mantenere l'ingresso attivo all'avvio del programma, assicurarsi che l'impostazione sia [--].  Se si seleziona un ingresso specifico, impostare [ON] per [POTENZA].
DATA	
ANNO	Seleziona questa opzione se il programma deve essere eseguito per un solo giorno o se la relativa pianificazione è irregolare.
MESE	
GIORNO	
OGNI SETT.	Selezionare questa opzione per ripetere il programma ogni settimana.
TEMPO SPEGN. AUT.	Consente di spegnere il monitor una volta trascorso il periodo di tempo mostrato accanto all'indicatore. Premere il pulsante + o – sul telecomando per regolare il timer da 1 a 24 ore.  NOTA: I programmi non vengono eseguiti se [TEMPO SPEGN. AUT.] è impostato su [ON].
RESET	Consente di ripristinare tutte le impostazioni del menu del programma, fatta eccezione per [TEMPO SPEGN. AUT.].

# ALLOGGIAMENTO

MENU ALLOGGIAMENTO	
ALLOGGIAMENTO ATTIVO	Questa funzione non è disponibile.
OPTION*1	Configurare le impostazioni per una scheda opzionale collegata.
CONTR ALIMENTAZIONE	
ALIMENTAZIONE	Questa funzione non è disponibile.
PULSANTE ALIMENTAZ	Consente di eseguire la stessa operazione del pulsante di accensione sulla scheda opzionale installata.
SPEGNIMENTO FORZATO	Premere [S] per forzare lo spegnimento della scheda opzionale installata. NOTA: Utilizzare questa funzione solo quando non è possibile arrestare manualmente il sistema operativo.
RESET	Questa funzione non è disponibile.
Connection Status*3	Mostra lo stato di connessione di una scheda opzionale. Se lo stato non è "Connesso", non è installato un dispositivo.
Power Status*3	Mostra lo stato operativo della scheda opzionale installata.
Module*3	Questa funzione non è disponibile.
IMPOST ALIMENTAZIONE	
ACCENSIONE AUTO	La scheda opzionale installata verrà accesa automaticamente quando l'alimentazione del monitor è attiva.
SPEGNIMENTO AUTO*2, *4	La scheda opzionale installata viene accesa quando il monitor è passato in modalità standby.
RIT. SPEG. AUTOMATICO	Quando si seleziona [OFF] in [ALIMENTAZ ALLOGGIAM], si imposta il ritardo trascorso il quale viene eseguito lo [SPEGNIMENTO AUTO] fino a quando l'alimentazione della scheda opzionale non viene disattivata.
SPEGNIM DISPLAY AUTO	Consente al monitor di passare nello stesso stato quando il dispositivo installato passa in modalità standby o risparmio energetico.
OFF WARNING (AVVERTENZA OFF) (Non regolabile)	
CALCOLARE MODULO	Questa funzione non è disponibile.
CONTR ALIMENTAZIONE	
ALIMENTAZIONE	
PULSANTE ALIMENTAZ	
RESET	
Connection Status	
Power Status	
Module	
IMPOST ALIMENTAZIONE	
ACCENSIONE AUTO	
SPEGNIMENTO AUTO	
RIT. SPEG. AUTOMATICO	
SPEGNIM DISPLAY AUTO	
OFF WARNING (AVVERTENZA OFF)	
IMPOSTAZIONE AVANZATA	
SEGNALE SPEGNIMENTO	
SEGNALE IR	
CONTROLLO MONITOR	
WDT	
ORA AVVIO	
ORA PERIODO	

MENU ALLOGGIAMENTO	
ALIMENTAZ ALLOGGIAM	<p>Consente al monitor di fornire alimentazione allo slot per scheda opzionale nella modalità di risparmio energetico o nella modalità standby.</p> <p>[AUTO]: l'alimentazione viene fornita continuativamente all'alloggiamento della scheda opzionale, anche con le modalità di risparmio energetico e standby attive. L'alimentazione dell'alloggiamento della scheda opzionale viene interrotta durante le modalità di risparmio energetico e standby, quando non è installato un dispositivo.</p> <p>[ON]: l'alimentazione viene fornita continuativamente all'alloggiamento della scheda opzionale, anche con le modalità di risparmio energetico e standby attive.</p> <p>[OFF]: l'alimentazione dell'alloggiamento della scheda opzionale viene interrotta durante le modalità di risparmio energetico e standby.</p> <p>NOTA: Se la scheda opzionale è un computer, impostare [ALIMENTAZ ALLOGGIAM] su [AUTO] o [ON].</p>
RESET	Consente di ripristinare tutte le impostazioni del menu dell'alloggiamento, fatta eccezione per [ALIMENTAZ ALLOGGIAM].

\*1: questa funzione dipende dalla scheda opzionale installata nel monitor. Quando si modifica l'impostazione, spegnere e riaccendere l'alimentazione principale del monitor.

\*2: questa funzione dipende dalla scheda opzionale in uso. La funzione è disponibile solo se è installata una scheda opzionale.

\*3: alcune schede opzionali potrebbe non visualizzarlo correttamente.

\*4: se la scheda opzionale è un computer, controllare anche le impostazioni di spegnimento del computer.

## RETE

MENU RETE	
INFORMAZIONI DI RETE	Configura le impostazioni di rete del monitor automaticamente o manualmente.
IMPOST IP	<p>Quando si seleziona [AUTO], l'indirizzo IP viene ottenuto automaticamente dal server DHCP.</p> <p>Quando si seleziona [MANUAL], le impostazioni di rete devono essere inserite manualmente. Contattare l'amministratore di rete per queste informazioni.</p> <p>NOTA: Richiedere l'indirizzo IP all'amministratore di rete quando è selezionato [AUTO] per [IMPOST IP].</p>
INDIRIZZO IP	Impostare l'indirizzo IP del monitor connesso alla rete quando per [IMPOST IP] è selezionata l'opzione [MANUAL].
SUBNET MASK	Impostare i dati della subnet mask per il monitor collegato alla rete quando per [IMPOST IP] è selezionata l'opzione [MANUAL].
GATEWAY PREDEFINITO	<p>Impostare il gateway predefinito per il monitor connesso alla rete quando per [IMPOST IP] è selezionata l'opzione [MANUAL].</p> <p>NOTA: Inserire [0.0.0.0] per eliminare l'impostazione.</p>
DNS	<p>Impostare gli indirizzi IP dei server DNS.</p> <p>[AUTO]: il server DHCP connesso al monitor assegna automaticamente il relativo indirizzo IP.</p> <p>[MANUAL]: immettere manualmente l'indirizzo IP del server DNS connesso al monitor.</p> <p>NOTA: Richiedere l'indirizzo IP all'amministratore di rete quando è selezionato [AUTO] per [DNS].</p>
DNS PRINCIPALE	<p>Inserire le impostazioni del server DNS principale della rete a cui è connesso il monitor.</p> <p>NOTA: Inserire [0.0.0.0] per eliminare l'impostazione.</p>
DNS SECONDARIO	<p>Inserire le impostazioni del server DNS secondario della rete a cui è connesso il monitor.</p> <p>NOTA: Inserire [0.0.0.0] per eliminare l'impostazione.</p>
MAC ADDRESS	Mostra il [MAC ADDRESS] del monitor.
ESEGUI	Esegue le impostazioni delle informazioni di rete.
SICUREZZA DI RETE	<p>Consente di attivare o disattivare singolarmente i componenti di rete per queste funzioni del monitor.</p> <p>NOTA: Impostare "DISPLAY" su "ATTIVA" quando si aggiorna la revisione del firmware tramite la rete.</p>
DISPLAY	<p>Consente di attivare o disattivare la funzione di rete per il controllo da remoto del monitor.</p> <p>Se l'opzione è disattivata, queste funzioni non sono utilizzabili: Controllo esterno, Mail, server HTTP, SNMP, Crestron, AMX, PJLink.</p>
CALCOLARE MODULO	Questa funzione non è disponibile.
APPLY (APPLICA)	Applica le impostazioni di sicurezza di rete.
PING	Consente di confermare la corretta connessione con la rete comunicando con un indirizzo IP predefinito.
INDIRIZZO IP	Consente di impostare un indirizzo IP per l'invio di [PING].
ESEGUI	Consente di controllare che sia possibile inviare una risposta monitor da [INDIRIZZO IP] inviando [PING].
RESET	Ripristina tutte le impostazioni del menu di rete sui valori di fabbrica, eccetto per [INFORMAZIONI DI RETE] e [PING].

# PROTEGGI

MENU PROTEGGI	
IMP RISPARMIO ENERG	
RISPARMIO ENERGIA	<p>Consente di attivare o disattivare la modalità di risparmio energetico del monitor.</p> <p>Quando si seleziona [ATTIVA], il monitor passa in modalità di risparmio energetico trascorso il periodo di tempo senza alcun segnale di ingresso o in caso di perdita del segnale.</p> <p>È possibile impostare la condizione di risparmio energetico in [MODO].</p> <p>Quando il monitor è in modalità di risparmio energetico, la spia di accensione a LED cambia colore. Consultare la tabella della spia di accensione (vedere <a href="#">pagina 64</a>).</p> <p>Quando si seleziona [DISATTIVA], il monitor non passa in modalità di risparmio energetico.</p> <p>Il monitor entra nello stato selezionato per [MODO] nella seguente condizione:</p> <p>Il monitor viene spento premendo l'interruttore di alimentazione principale o il pulsante di accensione sul telecomando, [ALIMENTAZIONE] in [INFORMAZ PROGRAMMA] o tramite un controllo esterno.</p> <p>Fare riferimento alle specifiche del monitor (vedere "C750Q" a <a href="#">pagina 67</a> e "C860Q" a <a href="#">pagina 68</a>) per informazioni sul consumo energetico.</p> <p>NOTA:</p> <ul style="list-style-type: none"> <li>Quando il monitor è collegato a un computer, l'adattatore video del computer potrebbe continuare a inviare dati digitali anche se non è presente alcuna immagine sullo schermo. In tal caso, il monitor non passa alla modalità di risparmio energetico.</li> <li>La funzione [RISPARMIO ENERGIA] è disattivata quando [AUTO OFF] è attivato nel menu PROGRAMMA o quando [RILEV UMANA]*1 è attivato nella sezione [ATTENUAZIONE AUTO] del menu CONTROLLO.</li> </ul> <p>*1: la funzione è disponibile solo se si collega l'unità sensore opzionale.</p>
IMPOST ORA	Consente di impostare il tempo che il monitor deve attendere il segnale di ingresso prima di entrare in modalità di risparmio energetico.
MODALITÀ	<p>Quando si seleziona [ALIMENTAZIONE BASSA] il monitor non può rilevare un segnale di ingresso dal dispositivo collegato e non si accenderà automaticamente. Per accendere il monitor, premere l'interruttore di alimentazione principale sul monitor o il pulsante di accensione sul telecomando oppure scollegare e ricollegare il cavo segnali del dispositivo.</p> <p>Quando si seleziona [NORMALE], il monitor si accende rilevando un segnale di ingresso da un dispositivo collegato. Impostare [NORMALE] quando si utilizza una funzione di controllo esterno (vedere <a href="#">pagina 50</a>).</p>
USB	
ALIMENTAZIONE USB	<p>Selezionare [ON] per fornire l'alimentazione durante lo standby.</p> <p>Selezionare [ON] per fornire l'alimentazione alla porta USB.</p> <p>NOTA: Il consumo energetico dei dispositivi collegati a questa porta dipende dai dispositivi USB.</p>
MESSAGGIO RISP ENER	Mostra un messaggio quando il monitor entra nella modalità di alimentazione bassa.
AVVIO RAPIDO	Se è selezionato ABILITA, il monitor ritorna rapidamente allo stato ON nel momento in cui viene rilevato un segnale. Attivando questa opzione si aumenta il consumo di energia nella modalità di standby.
GESTIONE TERMICA	
CONTROLLO VENTILATORE	<p>Quando si seleziona [AUTO], le ventole si accendono solo quando la temperatura interna raggiunge la temperatura impostata su uno dei sensori di questo menu. Le ventole si spengono automaticamente quando il monitor è più freddo. Quando si seleziona [ON], le ventole sono sempre accese. Le ventole non possono essere spente manualmente.</p> <p>La ventola di raffreddamento viene avviata quando la temperatura interna supera la temperatura impostata o quando [CONTROLLO VENTILATORE] è impostato su [ON].</p>
VEL VENTOLA	La funzione [VEL VENTOLA] può essere regolata su [BASSA] o [ALTA].
DISPLAY	Mostra lo stato della temperatura interna del monitor.
STATO VENTOLA	Mostra lo stato della ventola interna del monitor.
TEMPERATURA INTERNA	Mostra lo stato della temperatura interna del monitor.
ALLOGGIAMENTO	Mostra lo stato della temperatura interna della scheda opzionale.
STATO VENTOLA	Mostra lo stato della ventola per la scheda opzionale.
TEMPERATURA INTERNA	Mostra lo stato della temperatura interna della scheda opzionale.
REQ VENTOLA SISTEMA	Mostra il funzionamento richiesto della scheda opzionale.
OPTION	
COMPUTE MODULE (MODULO DI CALCOLO)	Questa funzione non è disponibile.

MENU PROTEGGI	
SALVA SCHERMO	Utilizzare la funzione [SALVA SCHERMO] per ridurre il rischio di persistenza dell'immagine. NOTA: <ul style="list-style-type: none"> <li>• Quando il salva schermo viene avviato, l'aspetto dell'immagine cambia in [INTERO]. Quando il salva schermo si arresta, l'aspetto torna all'impostazione [ASPETTO] attuale.</li> <li>• Non è possibile selezionare il salva schermo per un ingresso del segnale di 4K.</li> <li>• Quando l'opzione [MOVIMENTO] è attiva, [ASPETTO] e [SCANSIONE MAGGIORE] non sono disponibili.</li> <li>• Questa funzione verrà disattivata quando si attiva [TILE MATRIX] o premendo il pulsante FERMO sul telecomando.</li> </ul>
MOVIMENTO	Consente di espandere leggermente l'immagine dello schermo al livello di zoom preimpostato, quindi sposta l'immagine in quattro direzioni (in alto, in basso, a destra, a sinistra) all'intervallo preimpostato. Utilizzare il pulsante + e – sul telecomando per impostare l'ora con l'indicatore [INTERVALLO] e la percentuale di zoom con l'indicatore [ZOOM].
ACCENSIONE RITARDATA	
RITARDO	Il ritardo può essere impostato su un valore compreso tra 0 e 50 secondi.
COLLEGA A ID	Collega [RITARDO] all'ID monitor. Questo consente di evitare sbalzi di tensione che possono verificarsi se tutti i monitor dovessero essere accesi contemporaneamente. Più alto è l'ID monitor, più lungo è il ritardo prima dell'accensione del monitor. Ad esempio, se l'ID monitor è 20 e il [RITARDO] è 5 secondi, la quantità di tempo che passa tra quando viene premuto il pulsante di accensione e quando il monitor viene effettivamente acceso è 95 secondi. NOTA: Se il [RITARDO] è impostato su 0 secondi, non verrà esteso per [COLLEGA A ID]. Il ritardo deve essere 1 secondo o un valore più alto per ritardare l'accensione.
IMPOSTAZ SICUREZZA	
KENNWORT	Consente di inserire la password attuale per modificare le impostazioni in questo menu. La password predefinita è 0000.
MODALITÀ SICUREZZA	Consente di selezionare quando occorre inserire una password di sicurezza per utilizzare il monitor.
BLOCCO AVVIO	Quando si accende il monitor, viene richiesta la password di sicurezza.
BLOCCO CONTROLLO	Quando si preme un pulsante sul pannello dei pulsanti del display o sul telecomando, viene richiesta la password.
MODIFICA PASSWORD	Consente di modificare la password di sicurezza. NOTA: La password preimpostata in fabbrica è [0000].
PASSWORD ATTUALE	Inserire la password attuale da modificare.
NUOVA PASSWORD	Inserire una nuova password.
CONFERMA PASSWORD	Inserire di nuovo la nuova password per confermare la modifica della password.
IMPOST BLOCCO	
Impedisce il controllo del monitor dal telecomando wireless, dai pulsanti sul monitor o da entrambi. Alla selezione di [ATTIVA] vengono attivate tutte le impostazioni. NOTA: <ul style="list-style-type: none"> <li>• [IR] è una funzione destinata unicamente ai pulsanti del telecomando wireless. Questa funzione non impedisce l'accesso ai pulsanti del monitor.</li> <li>• Per tornare al funzionamento normale, tenere premuto il pulsante DISPLAY sul telecomando per almeno 5 secondi.</li> <li>• Per attivare la funzione di blocco dei tasti di controllo, tenere premuti i pulsanti ▲ e ▼ contemporaneamente per più di tre secondi. Per riattivare la modalità utente, tenere premuti i pulsanti ▲ e ▼ contemporaneamente per più di tre secondi.</li> </ul>	
SELEZIONA	Consente di selezionare il dispositivo, [IR], [TASTO] o [TASTO E IR].
MODALITÀ	Consente di selezionare la modalità [UNLOCK], [ALL LOCK] o [CUSTOM LOCK].
UNLOCK	Tutti i pulsanti sono disponibili per il normale funzionamento.
ALL LOCK	Blocca tutti i pulsanti.
CUSTOM LOCK	Tutti i pulsanti sul monitor sono bloccati, tranne i seguenti pulsanti che possono essere impostati singolarmente come bloccati o sbloccati.



MENU PROTEGGI	
ALIMENTAZ	Selezionare [SBLOC.] per poter usare il pulsante di accensione quando i pulsanti sono bloccati. Selezionare [BLOC.] per bloccare il pulsante.
VOLUME	Quando è selezionato [IR] in [SELEZIONA]: - SBLOC.: consente di controllare il volume con il pulsante VOL +/- sul telecomando. Quando è selezionato [TASTO] in [SELEZIONA]: - SBLOC.: consente di controllare il volume con il pulsante + e il pulsante – sul monitor. Quando è selezionato [TASTO E IR] in [SELEZIONA]: - SBLOC.: consente di controllare il volume con il pulsante VOL +/- sul telecomando e il pulsante + e il pulsante – sul monitor. BLOC.: consente di impedire la regolazione del volume. Quando si attiva il blocco del volume, il volume del monitor passa immediatamente al valore MIN VOL.
MIN VOL/MAX VOL	I pulsanti del volume sono sbloccati e il livello del volume può essere regolato solo all'interno dell'intervallo MIN e MAX impostato. VOLUME deve essere impostato su [SBLOC.] per consentire l'utilizzo di questa funzione.  NOTA: Il blocco [MIN VOL] e [MAX VOL] funziona solo con altoparlanti incorporati e uscita linea audio (connettore da 3,5 mm), ma non funziona quando [CEC] è impostato su [MODO1] o [MODO2] e [RICEVITORE AUDIO] è impostato su [ATTIVA].
INPUT	Quando è selezionato [IR] in [SELEZIONA]: - SBLOC.: consente di utilizzare i pulsanti di input sul telecomando. - BLOC.: consente di bloccare tutti i pulsanti di input sul telecomando. Quando è selezionato [TASTO] in [SELEZIONA]: - SBLOC.: consente di utilizzare il pulsante INPUT/SET sul monitor. - BLOC.: consente di bloccare il pulsante INPUT/SET sul monitor. Quando è selezionato [TASTO E IR] in [SELEZIONA]: - SBLOC.: consente di utilizzare i pulsanti di input sul telecomando e il pulsante INPUT/SET sul monitor. - BLOC.: consente di bloccare tutti i pulsanti di input sul telecomando e il pulsante INPUT/SET sul monitor.
ATTIVA/DISATTIVA	Selezionare [ATTIVA] per attivare tutte le impostazioni. Per tornare alla modalità di funzionamento normale, tenere premuto il pulsante DISPLAY per più di cinque secondi.
ALERT MAIL	Quando impostato su [ON] e quando il monitor è collegato a una rete, il monitor può inviare un messaggio e-mail in caso di errore. Le impostazioni e-mail devono essere configurate nelle impostazioni del server HTTP del monitor affinché venga inviato un ALERT MAIL. Vedere <a href="#">pagina 56</a> .
RESET	Ripristina tutte le impostazioni del MENU PROTEGGI sui valori di fabbrica, eccetto [ACCENSIONE RITARDATA] e [IMPOSTAZ SICUREZZA].



# SISTEMA

MENU SISTEMA	
INFORMAZIONI MONITOR	<p>Consente di visualizzare il nome del modello, il numero di serie e la versione del firmware del monitor.</p> <p>[RISPARMIO DI CO2]: mostra le informazioni sul risparmio di CO2 stimato in kg-CO2. Il fattore di impatto della CO2 nel calcolo del risparmio si basa sul rapporto dell'OCSE (edizione 2008).</p> <p>[USO DI CO2]: mostra le informazioni sull'utilizzo stimato di CO2 in kg-CO2. È una stima aritmetica, non un valore effettivamente misurato. Questa stima è basata sull'utilizzo senza alcun optional.</p>
FIRMWARE	Mostra la versione del firmware corrente del monitor.
MAC ADDRESS	Mostra il MAC ADDRESS del monitor.
DATA & ORA	<p>NOTA: Se l'alimentazione principale del monitor è rimasta disattivata per due settimane, la funzione dell'orologio smette di funzionare. In questo caso, impostare di nuovo [DATA &amp; ORA].</p>
ANNO	Consente di impostare l'anno corrente. Premere il pulsante + o – sul telecomando per scorrere gli anni fino all'anno corrente.
MESE	Consente di impostare il mese corrente. Premere il pulsante + o – sul telecomando per scorrere i mesi fino al mese corrente.
GIORNO	Consente di impostare il giorno corrente del mese. Premere il pulsante + o – sul telecomando per scorrere i giorni fino al giorno corrente.
ORA	<p>Consente di impostare l'ora corrente. Selezionare il campo dell'ora, quindi premere il pulsante + o – sul telecomando per scorrere fino all'ora corrente, quindi ripetere questa operazione per il campo dei minuti.</p> <p>NOTA:</p> <ul style="list-style-type: none"> <li>• L'orologio del monitor usa il formato a 24 ore.</li> <li>• Se il monitor si trova in una posizione in cui attualmente è attiva l'ora legale, impostare il campo ORA sull'ora attuale senza considerare l'ora legale. Quindi, attivare la funzione [ORA LEGALE] per fare in modo che l'orologio venga impostato automaticamente sull'ora attuale.</li> </ul>
DATA E ORA ODIERNA	Mostra la data e l'ora correnti. Questi dati non riflettono le modifiche apportate alle impostazioni di data e ora fino a quando non si preme il tasto SET sul telecomando.
ORA LEGALE	<p>Cambia automaticamente l'orologio in tempo reale in base all'ora legale.</p> <p>NOTA: Impostare [DATA &amp; ORA] prima di attivare l'impostazione [ORA LEGALE].</p>
ORA LEGALE	Regola automaticamente l'ora corrente, quando è in vigore l'ora legale, in base alle date di inizio e fine selezionate in questo menu.
AVVIO MESE / GIORNO / ORA	Consente di impostare mese, giorno e ora di inizio dell'ora legale.
FINE MESE / GIORNO / ORA	Consente di impostare mese, giorno e ora di fine dell'ora legale.
ORA LEGALE	Consente di impostare l'ora legale per la regolazione dell'orologio in tempo reale. Quando inizia l'ora legale, questa è la quantità di tempo per la regolazione dell'orologio in tempo reale.
CONTROLLO ESTERNO	Consente di impostare il numero ID del monitor e assegnare il monitor a gruppi.
ID MONITOR	<p>Consente di impostare il numero ID del monitor su un numero compreso tra 1 e 100. Questo numero viene utilizzato anche dal telecomando quando in modalità ID.</p> <p>NOTA: È consigliabile che il monitor possa essere identificato e controllato individualmente.</p>
ID GRUPPO	<p>Questa funzione assegna i monitor a gruppi e consente di inviare comandi a tutti i monitor; tuttavia, solo i monitor con ID gruppo corrispondente eseguono il comando. Gli ID gruppo consentono a specifici gruppi di monitor di essere controllati utilizzando un singolo comando, garantendo un funzionamento in parallelo ad alta velocità. È utile per scenari come il cambio rapido di ingresso video o configurazioni di affiancamento matrice all'interno di un video wall. La funzione [ID GRUPPO] viene utilizzata solo tramite comandi RS-232C dal software o dal sistema di controllo. I monitor possono essere assegnati a qualsiasi ID gruppo dei 10 disponibili, etichettati da A a J. Consultare il file External_Control.pdf (vedere <a href="#">pagina 70</a>) per i codici dei comandi del monitor.</p>
TERMINALE DI CONTROLLO	Consente di selezionare il terminale di controllo, [RS-232C] o [LAN].
LINGUA	Consente di selezionare la lingua utilizzata dal menu OSD.

MENU SISTEMA	
OSD	
ORARIO OSD	Consente di disattivare il menu OSD dopo un periodo di inattività. Le scelte preimpostate sono tra 10 e 240 secondi.
POSIZIONE OSD	Consente di stabilire la posizione di visualizzazione del menu OSD sullo schermo.
DIMENSIONE OSD	Consente di modificare la dimensione dell'OSD sullo schermo.
INFORMAZIONI OSD	Consente di selezionare se mostrare o meno automaticamente informazioni sul monitor all'accensione, quando si modifica l'ingresso o il segnale di ingresso attuale. Le informazioni includono l'ingresso corrente, la sorgente audio, il rapporto proporzionale, la risoluzione e la frequenza di aggiornamento. Vengono visualizzati anche ID del monitor e indirizzo IP a meno che non siano impostati su OFF. Tenere presente che le informazioni OSD vengono visualizzate anche quando si preme il pulsante DISPLAY sul telecomando. Il funzionamento del telecomando non può essere disattivato.
INFO. COMUNICAZIONI	Consente di selezionare se visualizzare o meno l'[INDIRIZZO IP] quando [INFORMAZIONI OSD] è impostato su [ON]. Le informazioni sono impostate in [INFORMAZIONI DI RETE] in [RETE].
ROTAZIONE OSD	Consente di modificare l'orientamento del menu OSD in orizzontale o verticale. NOTA: Le impostazioni OSD in modalità [ORIZZONTALE] vengono mantenute in modalità [VERTICALE].
ORIZZONTALE	Mostra il menu OSD con orientamento orizzontale.
VERTICALE	Mostra il menu OSD con orientamento verticale.
GUIDA CHIAVE	Mostra la Guida chiave dei tasti del monitor quando si apre il menu OSD. La Guida chiave è allineata al pannello di controllo del monitor e non si sposta se si modifica la POSIZIONE OSD. È una guida visiva che indica la posizione dei pulsanti in modo che le funzioni possono essere regolate facilmente quando non si utilizza un telecomando.
IMPOSTAZIONE CLONE	
TUTTI INGRESSI	Selezionare per importare le impostazioni per tutti i terminali di input. Se questa opzione non è selezionata, le impostazioni vengono importate solo per il terminale di input corrente.
INPUT	Selezionare singolarmente ciascuna impostazione di funzione del menu OSD da importare.
IMMAGINE	NOTA: La selezione delle impostazioni da copiare viene riportata ai valori predefiniti se il monitor viene spento. L'opzione [HTTP] consente di copiare le impostazioni dell'interfaccia Web del monitor. Solo le impostazioni che non sono specifiche del monitor vengono esportate e importate durante questo processo.
AUDIO	
PROGRAMMA	
ALLOGGIAMENTO	
RETE	
PROTEGGI	
SISTEMA	
HTTP	
AVVIA COPIA - LGGI USB	Importa le impostazioni del monitor da un dispositivo di archiviazione USB collegato.
AVVIA COPIA - SCRVI USB	Esporta le impostazioni del monitor su un dispositivo di archiviazione USB collegato.
SPIA ACCENSIONE	Accende o spegne il LED che indica che il monitor è acceso e in modalità attiva. Il LED di alimentazione del monitor non si accende quando questa impostazione è impostata su [OFF].
IMPOSTAZIONE MUTO	Consente di silenziare l'uscita audio e video del monitor. AUDIO: consente di silenziare l'uscita audio quando viene premuto il pulsante MUTE del telecomando. VIDEO: consente di silenziare l'uscita video quando viene premuto il pulsante MUTE del telecomando. AUDIO e VIDEO: consente di silenziare l'uscita audio e video quando viene premuto il pulsante MUTE del telecomando. NOTA: L'impostazione MUTO viene rilasciata nei seguenti casi: <ul style="list-style-type: none"> <li>• Se si modifica il valore di [INPUT], si spegne/accende l'interruttore di alimentazione principale, si spegne/accende con il pulsante  sul telecomando o sull'unità principale, si esce dalla modalità di risparmio energetico, si modifica [IMPOSTAZIONE MUTO], si modifica [MODALITÀ AUDIO], si modifica il volume con il telecomando o il tasto dell'unità principale o si modifica il segnale video (risoluzione/frequenza di scansione).</li> </ul>
UPDATE FIRMWARE (AGGIORNA FIRMWARE)	Aggiorna il firmware collegando il dispositivo di archiviazione USB (FAT16, FAT32) che contiene il file immagine del FIRMWARE (file PAC) al monitor.
RESET	Ripristina tutte le impostazioni del menu del sistema sui valori di fabbrica, eccetto [LINGUA], [ROTAZIONE OSD], [GUIDA CHIAVE] e [DATA & ORA].
CONFIG. DI FABBRICA	
RESET	Tutte le voci vengono riportate allo stato di consegna dalla fabbrica.

# Appendice D Informazioni su riciclo e risparmio energetico del produttore

## Questo capitolo include:

- ⇒ “Smaltimento del vecchio prodotto NEC” a pagina 88
- ⇒ “Risparmio energetico” a pagina 88
- ⇒ “Simbolo RAEE (Direttiva europea 2012/19/UE ed eventuali rettifiche)” a pagina 89

NEC DISPLAY SOLUTIONS è particolarmente sensibile alla protezione dell'ambiente e considera il riciclo una delle priorità assolute dell'azienda nel tentativo di ridurre al minimo il suo impatto sull'ambiente. L'impegno a sviluppare i prodotti nel pieno rispetto dell'ambiente si unisce allo sforzo costante di favorire la definizione e la conformità agli standard indipendenti più recenti messi a punto da enti come ISO (International Organization for Standardization) e TCO (Swedish Trades Union).

## Smaltimento del vecchio prodotto NEC

---

Lo scopo del riciclo è ottenere un vantaggio ambientale mediante il riutilizzo, l'aggiornamento, il ripristino o il recupero dei materiali. I centri di riciclo garantiscono che i componenti dannosi per l'ambiente vengano manipolati e smaltiti in modo sicuro. Per assicurare il riciclo ottimale dei suoi prodotti, NEC DISPLAY SOLUTIONS offre una varietà di procedure di riciclo e fornisce suggerimenti su come trattare in modo attento alle esigenze dell'ambiente un prodotto che ha raggiunto la fine della sua vita utile.

Tutte le informazioni necessarie relative allo smaltimento del prodotto e le informazioni specifiche di ogni paese sui centri di riciclo sono reperibili sui seguenti siti Web:

<https://www.nec-display-solutions.com/p/greenvision/en/greenvision.xhtml> (in Europa)

<https://www.nec-display.com> (in Giappone)

<https://www.necdisplay.com> (in USA).

## Risparmio energetico

---

Questo monitor dispone di una funzionalità avanzata per il risparmio energetico. Quando al monitor viene inviato un segnale DPMS (Display Power Management Signalling), viene attivata la modalità di risparmio energetico. Il monitor può accedere a una sola modalità di risparmio energetico.

Per ulteriori informazioni visitare:

<https://www.necdisplay.com/> (in USA)

<https://www.nec-display-solutions.com/> (in Europa)

<https://www.nec-display.com/global/index.html> (internazionale)

Per i requisiti ErP/ErP (standby di rete):

Fatte salve le condizioni seguenti:

[RISPARMIO ENERGIA] è impostato su [DISATTIVA].

[ALIMENTAZ ALLOGGIAM] è impostato su [ON].

[CEC] è impostato su [MODO1] o [MODO2].

Il monitor utilizza una scheda opzionale.

[MODO] in [IMP RISPARMIO ENERG] è impostato su [ALIMENTAZIONE BASSA].

[CAMBIO INPUT AUDIO] è configurato su un'impostazione diversa da NON AZION.

[ALIMENTAZIONE USB] è impostato su [ON].

[AVVIO RAPIDO] è impostato su [ATTIVA].

Consumo di energia (colore ambra fisso): 2,0 W o inferiore.

Tempo di attesa per la funzione di risparmio energetico: 10 sec. Impostazione predefinita.

Consumo di energia (colore ambra lampeggiante): 0,5 W o inferiore.

Tempo di attesa per la funzione di risparmio energetico: 3 min. Impostazione predefinita.

## Simbolo RAEE (Direttiva europea 2012/19/UE ed eventuali rettifiche)



### Smaltimento del prodotto usato: Nell'Unione Europea

La legislazione in vigore nell'UE e applicata dal singolo Stato Membro prevede che i prodotti elettrici ed elettronici dismessi che recano il simbolo illustrato a sinistra debbano essere smaltiti separatamente rispetto agli altri rifiuti domestici. Questo comprende i monitor e gli accessori elettrici, come i cavi del segnale o i cavi di alimentazione. Per lo smaltimento di tali prodotti, occorre informarsi presso gli enti locali oppure chiedere al punto vendita dove è stato acquistato il prodotto; in alternativa, occorre attenersi alle leggi o agli accordi in vigore. Il marchio sui prodotti elettrici ed elettronici viene applicato unicamente nei paesi che fanno parte dell'Unione Europea.

### Al di fuori dell'Unione Europea

Se si desidera smaltire prodotti elettrici ed elettronici al di fuori dell'Unione Europea, informarsi presso gli enti locali in merito al corretto metodo di smaltimento.



**UE:** Il simbolo del cestino barrato implica che le batterie usate non debbano essere smaltite con i normali rifiuti. È previsto un sistema di raccolta separato per le batterie usate, che consente il trattamento e il riciclaggio corretto in base alla legislazione in vigore.

**La direttiva UE 2006/66/EC (con i relativi emendamenti) prevede che le batterie debbano essere smaltite in modo corretto. Le batterie devono essere mantenute separate dai normali rifiuti e raccolte dal servizio di smaltimento locale.**