

Manuel de l'utilisateur

Moniteur de bureau

MultiSync E172M

MODÈLE : M179E9

Le nom de votre modèle est indiqué sur l'étiquette se trouvant à l'arrière du moniteur.

Sommaire

Informations sur l'enregistrement	1	Informations importantes	3
Certification TCO	1		

Caractéristiques du produit

Chapitre 1 Installation

Noms et fonctions des pièces	10	Configuration	13
Panneau de configuration	10	Support ajustable	14
Panneau des connexions	11	Installation du bras flexible	15
Connexions	12	Démontage du support du moniteur pour le montage	15
Connexion vidéo	12	Montage du bras flexible	15

Chapitre 2 Fonctionnement de base

Utilisation des commandes OSD	17	Couleurs des indicateurs LED et gestion de l'alimentation	18
Modification des signaux d'entrée	18		

Chapitre 3 Résolution des problèmes

Problèmes d'affichage des images et de signal vidéo	20	Persistance de l'image	21
Problèmes matériels	21		

Chapitre 4 Caractéristiques

E172M	22
-------------	----

Annexe A Liste des commandes OSD

Annexe B Informations du fabricant sur le recyclage et l'énergie

Élimination des produits NEC usagés	26	Marque WEEE (Directive européenne 2012/19/EU et amendements)	26
Économie d'énergie	26		

Informations sur l'enregistrement

Informations relatives aux câbles

ATTENTION : Utilisez les câbles fournis avec ce moniteur pour éviter tout problème en matière de réception (radio et télévision).
Le câble blindé mini D-Sub 15 broches doit être utilisé en association avec un noyau.
Avec les ports DisplayPort, HDMI et Audio, employez un câble de signal blindé.
L'utilisation d'autres types de câbles et d'adaptateurs peut provoquer des interférences avec la réception radio et télévision.

Informations de la FCC

⚠ AVERTISSEMENT : La FCC américaine (Federal Communications Commission, ou « Commission fédérale des communications ») interdit d'apporter des modifications à l'unité, SAUF celles indiquées dans ce manuel par NEC Display Solutions of America, Inc. Le non-respect de cette réglementation peut annuler votre droit d'utiliser cet équipement.

1. Le cordon d'alimentation utilisé doit être agréé et en conformité avec les normes de sécurité des États-Unis et respecter les conditions suivantes.

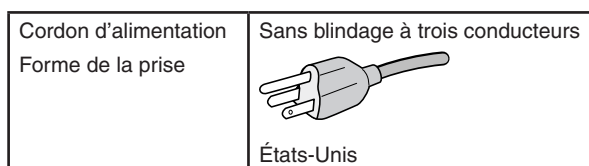



2. Cet équipement a été testé et déclaré conforme aux normes relatives au matériel informatique de la classe B, définies dans l'Article 15 du Règlement de la FCC. Ces normes sont destinées à assurer une protection suffisante contre les interférences nuisibles dans une installation résidentielle. Cet équipement génère et utilise des fréquences radio qui, en cas d'installation et d'utilisation incorrectes, peuvent être à l'origine d'interférences nuisibles aux communications radio. Cependant, il n'est pas garanti que des interférences n'interviennent pas dans une installation particulière. Si cet équipement génère des interférences nuisibles à la réception radio ou télévision, ce qui peut être déterminé en éteignant et en rallumant l'appareil, l'utilisateur est invité à essayer de résoudre le problème de l'une des manières suivantes :

- Réorienter ou déplacer l'antenne de réception.
- Augmenter la distance entre l'équipement et le récepteur.
- Brancher l'équipement à une prise d'un circuit différent de celui auquel le récepteur est connecté.
- Consulter le revendeur ou un technicien expérimenté en radio/télévision.

Si nécessaire, l'utilisateur doit contacter le revendeur ou un technicien expérimenté en radio/télévision pour obtenir de plus amples informations. L'utilisateur peut s'appuyer sur le livret suivant, rédigé par la Commission fédérale des communications : How to Identify and Resolve Radio-TV Interference Problems (Comment identifier et résoudre les problèmes d'interférences radio-TV). Ce document peut être obtenu auprès du Bureau d'impression du gouvernement des États-Unis, Washington, D.C., 20402, n° d'article 004-000-00345-4.

DÉCLARATION DE CONFORMITÉ DU FOURNISSEUR

Cet appareil est conforme à la partie 15 des règles de la FCC. Son fonctionnement est soumis aux deux conditions suivantes : (1) cet appareil ne peut pas provoquer d'interférence nuisible, et (2) cet appareil doit accepter toute interférence reçue y compris du type pouvant créer un fonctionnement indésirable.

	Partie responsable pour les États-Unis : NEC Display Solutions of America, Inc.
	Adresse : 3250 Lacey Rd, Ste 500 Downers Grove, Illinois 60515 (630) 467-3000
	Tél. :
	Type de produit : moniteur d'affichage
	Classification de l'équipement : périphérique de classe B
	Modèle : MultiSync E172M (M179E9)

Certification TCO

Pour consulter une liste de nos moniteurs disposant de la certification TCO, ainsi que le document attestant de ce fait (en anglais uniquement), rendez-vous sur notre site Web à l'adresse suivante :

https://www.nec-display.com/global/about/legal_regulation/TCO_mn/index.html

⚠ ATTENTION : Confirmez que le système de distribution du bâtiment fournit un disjoncteur 120/240 V, 20 A (maximum).

- Ce produit a été conçu pour être utilisé principalement en tant qu'appareil de traitement de l'information dans un bureau ou à domicile.
- Il doit être connecté à un ordinateur et n'est pas prévu pour l'affichage des signaux de télédiffusion.

Informations concernant les droits d'auteur

Windows est une marque déposée de Microsoft Corporation.

NEC est une marque déposée de NEC Corporation.

DisplayPort et le logo DisplayPort sont des marques commerciales appartenant à la Video Electronics Standards Association, aux États-Unis et dans d'autres pays.



MultiSync est une marque commerciale ou déposée de NEC Display Solutions, Ltd. au Japon et dans d'autres pays.

ErgoDesign est une marque déposée de NEC Display Solutions, Ltd. en Autriche, au Benelux, au Danemark, en France, en Allemagne, en Italie, en Norvège, en Espagne, en Suède et au Royaume-Uni.

HDMI, le logo HDMI et High-Definition Multimedia Interface sont des marques commerciales ou déposées de HDMI Licensing Administrator, Inc., aux États-Unis et dans d'autres pays.



Adobe et le logo Adobe sont des marques commerciales ou déposées d'Adobe Systems Incorporated aux États-Unis et/ou dans d'autres pays.

Tous les autres noms de marques et de produits sont des marques commerciales ou déposées de leurs détenteurs respectifs.

- REMARQUE :**
- (1) Le contenu de ce manuel ne peut être reproduit, en tout ou partie, sans autorisation.
 - (2) Le contenu de ce manuel peut faire l'objet de modifications sans préavis.
 - (3) Un grand soin a été apporté à la préparation de ce manuel de l'utilisateur. Si vous remarquez cependant des informations discutables, des erreurs ou des omissions, contactez-nous.
 - (4) L'image incluse à ce guide d'utilisation est fournie à titre informatif uniquement. Il est possible que le produit réel présente des différences.
 - (5) Nonobstant les articles (3) et (4), NEC ne peut être tenu pour responsable des réclamations dues à la perte de bénéfices ou à tout élément semblant découler de l'utilisation de cet appareil.



Informations importantes

Consignes de sécurité et d'entretien







POUR UN FONCTIONNEMENT OPTIMAL,
VEUILLEZ NOTER CE QUI SUIT POUR L'INSTALLATION ET
L'UTILISATION DU MONITEUR COULEUR LCD :







À propos des symboles

Ce manuel contient divers symboles visant à empêcher les blessures ou dommages. Leur définition est spécifiée ci-dessous. Assurez-vous d'en prendre connaissance avant de lire le manuel.









 AVERTISSEMENT	Si ce symbole n'est pas pris en compte et que l'appareil est utilisé de façon incorrecte, il est possible que des accidents surviennent, pouvant causer des blessures voire la mort.
 ATTENTION	Si ce symbole n'est pas pris en compte et que l'appareil est utilisé de façon incorrecte, il est possible que des blessures surviennent ou que les objets environnants soient endommagés.

Exemples de symboles

	 Indique qu'un danger existe. Ce symbole indique que vous devez faire preuve de prudence car il existe un risque d'électrocution.
	 Indique qu'une action est interdite. Ce symbole indique une action interdite.
	 Indique qu'une action est obligatoire. Ce symbole indique que le cordon d'alimentation doit être débranché de la prise murale.



 AVERTISSEMENT	
 DÉBRANCHEZ LE CORDON D'ALIMENTATION	Débranchez le cordon d'alimentation en cas de défaillance du moniteur. Si vous remarquez de la fumée, une odeur ou des sons étranges, ou si le moniteur est tombé ou que son boîtier est cassé, éteignez-le, puis débranchez le cordon d'alimentation de la prise murale. Le non-respect de cette consigne peut entraîner une électrocution, un incendie, voire un handicap visuel. Contactez votre revendeur pour bénéficier d'une réparation. N'essayez jamais de réparer le moniteur vous-même. Cela peut s'avérer dangereux.
	Pour éviter toute blessure ou que le moniteur ne tombe suite à un séisme ou autre, par exemple, et ne soit endommagé, assurez-vous de l'installer à un emplacement stable et de prendre les mesures nécessaires.
	Éteignez immédiatement le moniteur et débranchez-le de la prise murale. Contactez ensuite un personnel technique qualifié dans les cas suivants. Si le moniteur est utilisé dans ces conditions, il peut tomber ou causer des risques d'incendie et de choc électrique. <ul style="list-style-type: none">• Si le support du moniteur est fissuré ou écaillé.• Si vous remarquez des dommages tels que des fissures, ou un déséquilibre anormal.
  	Ni retirez ni n'ouvrez pas le boîtier du moniteur. Ce dernier contient des éléments à haute tension. L'ouverture ou le retrait du couvercle et la modification du moniteur peuvent vous exposer à des risques de décharges électriques, d'incendies ou autres. Confiez toutes les interventions de dépannage à un personnel technique qualifié.











 **AVERTISSEMENT**

	<p>Manipulez le cordon d'alimentation avec précaution. Tout endommagement peut provoquer un incendie ou une électrocution.</p> <ul style="list-style-type: none">• Ne placez pas d'objets lourds sur le cordon d'alimentation.• Ne le placez pas sous le moniteur.• Ne le couvrez pas à l'aide d'un tapis ou autre.• Ne modifiez pas le cordon.• N'utilisez jamais de force excessive pour le plier ou le tirer.• Ne chauffez pas le cordon. <p>En cas d'endommagement du cordon, demandez à votre revendeur de le remplacer.</p>
	<p>Ne placez pas le produit sur une surface inclinée ou instable. Vous pourriez vous blesser.</p>
	<p>N'utilisez pas l'écran s'il est tombé ou que son boîtier est cassé. Cela pourrait provoquer une décharge électrique ou un incendie.</p>
 	<p>N'introduisez pas d'objets dans les fentes du boîtier car ceux-ci pourraient entrer en contact avec des points étant sous tension, ce qui peut provoquer des blessures, voire être fatal, ou occasionner une décharge électrique, un incendie ou une panne.</p>
	<p>Ne renversez pas de liquides dans le moniteur et ne l'utilisez pas près d'une source d'eau.</p> <p>Éteignez immédiatement le moniteur et débranchez-le de la prise murale. Contactez ensuite un personnel technique qualifié dans le cas suivant. Si le moniteur est utilisé dans ces conditions, il peut tomber ou causer des risques d'incendie et de choc électrique.</p> <ul style="list-style-type: none">• Si du liquide a été renversé ou si des objets sont tombés à l'intérieur du moniteur.
	<p>N'utilisez pas de spray inflammable pour faire la poussière. Cela pourrait provoquer un incendie.</p>
	<p>Le sac en plastique recouvrant le moniteur n'est pas un jouet. Ne l'utilisez jamais dans un quelconque autre but. Ce sac ne doit jamais être mis sur la tête, ni recouvrir le nez ou la bouche. Cela vaut aussi bien pour vous que pour tout autre utilisateur. Gardez-le hors de portée des enfants et des bébés.</p>
	<p>En cas d'orage électrique, le produit ne doit être ni branché ni débranché. Cela pourrait provoquer un choc électrique.</p>

 **ATTENTION**

Suivez les consignes ci-dessous lors de l'installation du moniteur.

 	<p>Suivez les consignes ci-dessous lors de l'installation du moniteur. Pour transporter et installer le moniteur en toute sécurité, faites appel à autant de personnes que nécessaire. N'obstruez pas les aérations du moniteur.</p> <p>Le non-respect de celles-ci peut entraîner des dommages, électrocutions ou incendies.</p> <p>N'installez pas le moniteur dans les lieux suivants :</p> <ul style="list-style-type: none">• Espaces mal aérés.• Près d'un radiateur ou autre source de chaleur, et ne l'exposez pas à la lumière directe du soleil.• Dans une zone constamment soumise à des vibrations.• Dans un lieu poussiéreux, humide ou à proximité de graisses.• À l'extérieur.• Dans un endroit à haute température dont le niveau d'humidité change rapidement et où il existe des risques de condensation. <p>Ne montez pas le produit dans une configuration ou une position qui n'est pas décrite dans ce manuel.</p>
---	---

 ATTENTION	
	Ne grimpez pas sur le moniteur, ni sur la table sur laquelle il repose. N'utilisez pas de table à roulettes à moins que celles-ci soient correctement bloquées. Toute chute du moniteur peut entraîner dommages ou blessures.
	Ne touchez pas la surface de l'écran LCD lorsque vous transportez, montez ou installez le moniteur. Toute pression exercée sur l'écran LCD est susceptible de l'endommager et d'entraîner des blessures.
 	Si le moniteur est cassé ou si du verre est brisé, ne touchez pas les cristaux liquides. Si ces derniers entrent en contact avec vos yeux ou votre bouche, rincez-les abondamment et contactez immédiatement votre médecin.
  	<p>Manipulation du cordon d'alimentation</p> <p>Manipulez le cordon d'alimentation avec précaution. Tout endommagement peut provoquer un incendie ou une électrocution.</p> <ul style="list-style-type: none"> • Assurez-vous d'insérer fermement le cordon d'alimentation dans la borne d'entrée CA du moniteur. • Ne branchez et débranchez jamais le cordon si vos mains sont mouillées. • Pour le débrancher, tirez sur sa tête • Débranchez toujours le cordon d'alimentation avant de nettoyer le moniteur. Essayez régulièrement le cordon à l'aide d'un chiffon sec. • Avant de déplacer le moniteur, assurez-vous qu'il est éteint et que tous ses câbles sont débranchés. • Si vous prévoyez de ne pas utiliser le moniteur pendant une période prolongée, débranchez-le. • Utilisez le cordon d'alimentation fourni avec ce moniteur comme indiqué dans le tableau correspondant, et en employant la prise adaptée. Si aucun ne l'a été, contactez NEC. Dans tous les cas, utilisez celui dont le connecteur est adapté à la prise applicable. Un cordon d'alimentation compatible a préalablement fait l'objet d'une validation en matière de sécurité dans le pays d'achat. Lorsque vous utilisez cet équipement, le cordon d'alimentation doit être relié à la terre. Si ce n'est pas le cas, des électrocutions peuvent se produire. Assurez-vous donc que cette opération a bien été effectuée.
	Faites preuve de prudence lors de l'installation et de la mise en place afin d'éviter toute blessure et tout dommage.
	<p>Le moniteur doit être monté sur un support ou bras flexible capable de supporter son poids, afin d'éviter toute blessure ou dommage lié à la chute du produit.</p> <ul style="list-style-type: none"> • Serrez bien toutes les vis lors de l'installation du moniteur sur un support ou bras flexible. Des vis lâches sont susceptibles d'entraîner la chute du moniteur, et par conséquent des dommages ou blessures.
	Ne connectez pas d'écouteurs ou de casque au moniteur si vous les portez. En fonction du volume, ceci pourrait affecter votre audition.





 ATTENTION	
 	<p>Nettoyez l'écran LCD avec un chiffon non pelucheux et non abrasif.</p> <p>N'utilisez pas de produits nettoyants. n'utilisez PAS de diluant au benzène, de détergent alcalin, de détergent à base d'alcool, de nettoyant pour vitres, de cire, de vernis, de lessive ou d'insecticide. Le boîtier ne doit pas être mis en contact avec du caoutchouc ou du vinyle pendant une période de temps prolongée. Ces types de liquides et de matériaux peuvent détériorer la peinture.</p>
	Afin de garantir le bon fonctionnement du moniteur, nettoyez les orifices situés à l'arrière du boîtier au moins une fois par an, pour en retirer toute poussière ou saleté. Sinon, cela pourrait entraîner des risques de choc électrique ou endommager le moniteur.

Tableau des cordons d'alimentation

Type de prise	Amérique du Nord	Europe continentale	Royaume-Uni	Chine	Japon
Forme de prise					
Région	États-Unis/Canada	UE	Royaume-Uni	Chine	Japon
Tension	120*	230	230	220	100

* Utilisez ce cordon avec une prise de puissance inférieure à 125 V.

REMARQUE : La maintenance de ce produit peut uniquement être effectuée dans le pays d'achat.

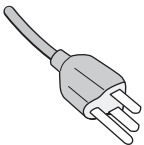
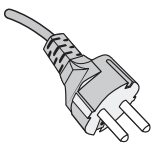
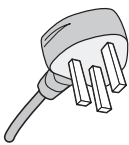
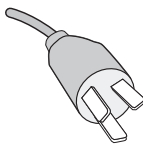
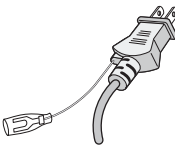
Persistence de l'image

La persistance de l'image se manifeste lorsqu'une image résiduelle reste visible sur l'écran. Contrairement aux moniteurs à tube cathodique, la persistance de l'image sur les moniteurs LCD n'est pas permanente. Il est toutefois recommandé de ne pas afficher d'image fixe pendant une trop longue période.

Pour remédier à la persistance de l'image, mettez le moniteur hors tension pendant une durée égale à celle de l'affichage de l'image précédemment affichée. Par exemple, si une image est restée affichée à l'écran pendant une heure et qu'une image résiduelle est présente, le moniteur doit être mis hors tension pendant une heure.

REMARQUE : Comme avec tous les équipements d'affichage personnels, NEC DISPLAY SOLUTIONS recommande de configurer un économiseur s'initialisant à chaque fois que l'écran est en veille, ou d'éteindre le moniteur lorsqu'il n'est pas utilisé.

Ergonomie

UNE POSITION ET UN RÉGLAGE CORRECTS DU MONITEUR PEUVENT RÉDUIRE LA FATIGUE DES YEUX, DES ÉPAULES ET DE LA NUQUE. APPLIQUEZ CE QUI SUIT POUR POSITIONNER LE MONITEUR :

Pour obtenir l'ergonomie maximale, nous recommandons ce qui suit :

- Pour profiter de performances optimales, laissez le moniteur chauffer pendant 20 minutes. Évitez d'afficher des images fixes pendant de longues périodes, car cela peut occasionner une rémanence (ou persistance) de l'image à l'écran.
- Réglez la hauteur du moniteur pour que le haut de l'écran soit au niveau ou légèrement au-dessous du niveau des yeux. Vos yeux doivent pointer légèrement vers le bas pour regarder le milieu de l'écran.
- Positionnez le moniteur au minimum à 40 cm et au maximum à 70 cm de vos yeux. 50 cm est la distance optimale.
- Reposez vos yeux chaque heure, pendant 5 à 10 minutes, en fixant un objet situé à au moins 6 mètres.
- Placez le moniteur à un angle de 90° par rapport aux fenêtres et autres sources de lumière pour réduire au maximum les reflets et l'éblouissement. Réglez l'inclinaison du moniteur pour que l'éclairage du plafond ne se reflète pas sur l'écran.
- Si une lumière réfléchi rend la vision de l'écran difficile, utilisez un filtre antireflet.
- Réglez les commandes de luminosité et de contraste du moniteur pour améliorer la lisibilité.
- Utilisez un support de documents placé près de l'écran.
- Positionnez ce que vous regardez le plus souvent (votre écran ou vos documents de référence) directement devant vous pour réduire les mouvements de la tête lorsque vous utilisez votre clavier.
- Clignez souvent des yeux. De telles actions permettent de réduire la tension oculaire. Consultez votre ophtalmologue. Faites régulièrement examiner vos yeux.
- Pour éviter la fatigue des yeux, réglez la luminosité sur une valeur modérée. Placez une feuille de papier blanche à côté de l'écran LCD pour vérifier la luminance.
- Ne placez pas la commande de contraste sur son réglage maximum.
- Utilisez les commandes de taille et de position préprogrammées avec des signaux standard.
- Utilisez le réglage couleur préprogrammé.
- Utilisez des signaux non entrelacés.
- N'utilisez pas du bleu primaire sur un fond sombre car cela rend la lecture difficile et peut occasionner une fatigue oculaire par un contraste insuffisant.
- Employez cet équipement dans des environnements où la lumière peut être contrôlée, afin d'éviter les reflets.

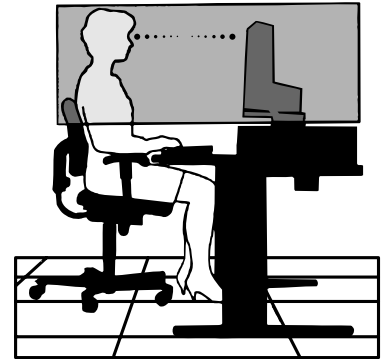

Pour obtenir des informations détaillées sur la configuration d'un environnement de travail sain, envoyez un courrier à American National Standard for Human Factors Engineering of Computer Workstations - ANSI/HFES 100-2007 - The Human Factors Society, Inc. P.O. Box 1369, Santa Monica, California 90406, États-Unis.

Nettoyage de l'écran LCD

- Essayez l'écran LCD avec précaution à l'aide d'un chiffon doux lorsque cela est nécessaire.
- Ne frottez pas l'écran LCD avec une matière rugueuse.
- N'exercez aucune pression sur l'écran LCD.
- N'utilisez pas de nettoyant à base d'alcool sous peine d'endommager ou de décolorer la surface LCD.

Nettoyage du boîtier

- Débranchez l'alimentation électrique.
 - Essayez délicatement le boîtier avec un chiffon doux.
- Imbibez le chiffon avec un détergent neutre et de l'eau, essuyez le boîtier et séchez avec un chiffon sec.

Caractéristiques du produit

- **Encombrement réduit**

Convient parfaitement aux espaces restreints sans qu'il soit besoin de faire de compromis sur la taille ou la qualité de l'écran. L'encombrement réduit et le faible poids du moniteur permettent de le déplacer et de le transporter rapidement d'un endroit à un autre.

- **Systemes de contrôle des couleurs**

Permettent de régler les couleurs à l'écran et de personnaliser la précision des couleurs de votre moniteur selon diverses normes.

- **Commandes OSD (Affichage à l'écran)**

Permettent de régler facilement et rapidement tous les éléments de l'image de l'écran via des menus à l'écran simples à utiliser.

- **Logiciel NaViSet Administrator 2**

Permet de profiter d'une interface graphique étendue via laquelle vous pouvez ajuster les paramètres d'affichage OSD, depuis un PC situé sur le réseau.

- **Réglage auto. sans intervention (entrée analogique seulement)**

Permet de définir automatiquement des paramètres optimaux lors de la configuration initiale du moniteur.

- **Fonctions ErgoDesign**

Permettent d'améliorer l'environnement de travail, de protéger la santé de l'utilisateur et de réaliser des économies. Les options comprennent, par exemple, des commandes OSD destinées à régler rapidement et facilement l'image, ainsi qu'un socle inclinable offrant l'angle de visualisation désiré. En outre, l'encombrement est limité et la conformité aux directives TCO garantit des émissions réduites.

- **Plug and Play**

Le système d'exploitation Windows® de Microsoft® peut identifier automatiquement les caractéristiques du moniteur (taille d'écran, résolutions prises en charge, etc.). Cette fonctionnalité permet de simplifier l'installation et d'optimiser la configuration de l'unité.

- **Systeme de gestion intelligente de la consommation d'énergie (IPM)**

Permet de diminuer la consommation en énergie du moniteur, lorsque celui-ci est allumé sans être utilisé. Vous évitez ainsi deux tiers des dépenses énergétiques, tout en réduisant les émissions de chaleur et en diminuant les coûts liés à la climatisation.

- **Systeme de fixation VESA**

Permet de fixer le moniteur sur tout support ou bras de montage tiers compatible avec la norme VESA.

- **Impact environnemental**

Le contenu carbone annuel maximal (moyenne mondiale) de ce moniteur est généralement de 17,3 kg. Méthode de calcul : puissance nominale x 8 heures par jour x 5 jours par semaine x 45 semaines par an x facteur de conversion Énergie-Carbone (ce dernier se base sur la documentation 2008 de l'OCDE sur les émissions de CO₂).

Ce moniteur a un contenu carbone de production d'environ 43,2 kg.

Remarque : les contenus carbone de production et de fonctionnement sont calculés avec un algorithme unique développé exclusivement par NEC pour ses moniteurs. Ils sont corrects au moment de l'impression. NEC se réserve le droit de publier des valeurs de contenu carbone mises à jour.

- **Blue Light bas**

Permet de réduire considérablement la lumière bleue et la tension oculaire (voir [page 23](#)).

- **Absence de scintillement**

un système de rétroéclairage spécial réduit le scintillement afin d'amoindrir la tension oculaire.

Chapitre 1 Installation

Ce chapitre aborde les points suivants :

- ⇒ «Noms et fonctions des pièces» on page 10
- ⇒ «Connexions» on page 12
- ⇒ «Configuration» on page 13
- ⇒ «Installation du bras flexible» on page 15

Noms et fonctions des pièces

Panneau de configuration

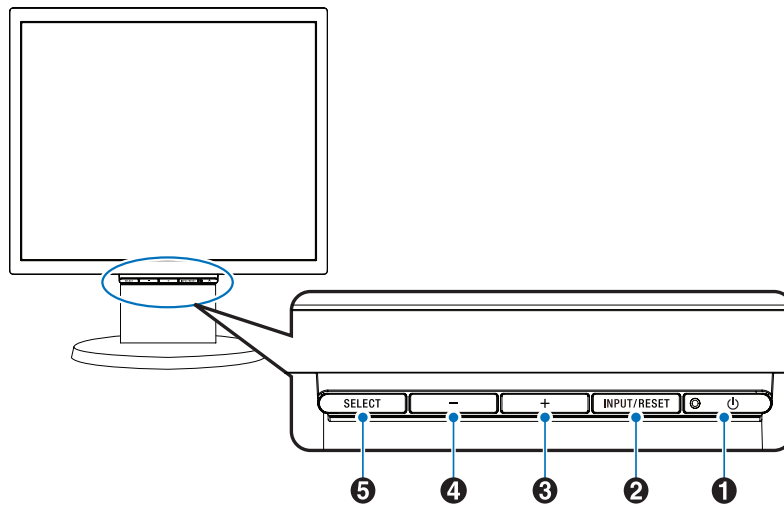

Élément	Description
① LED/Alimentation	Permet de déterminer si le moniteur est sous tension. Permet d'allumer ou d'éteindre le moniteur.
② INPUT/RESET	Si le menu OSD n'est pas affiché, le signal d'entrée est sélectionné. Si le menu OSD est affiché, la fonction est réinitialisée.
③ +	Si le menu OSD n'est pas affiché, le menu [VOLUME] s'ouvre. Si le menu OSD est affiché, l'écran défile vers la droite ou augmente les valeurs des paramètres.
④ -	Si le menu OSD n'est pas affiché, le menu [LUMINOSITE] s'ouvre. Si le menu OSD est affiché, l'écran défile vers la gauche ou diminue les valeurs des paramètres.
⑤ SELECT	Si le menu OSD n'est pas affiché, il s'ouvre. Si le menu OSD est affiché, l'icône de fonction est sélectionnée, ou la fonction elle-même est ajustée.

REMARQUE : Vous pouvez directement définir le mode [LOW BLUE LIGHT] en appuyant sur la touche SELECT pendant au moins 3 secondes.

Panneau des connexions

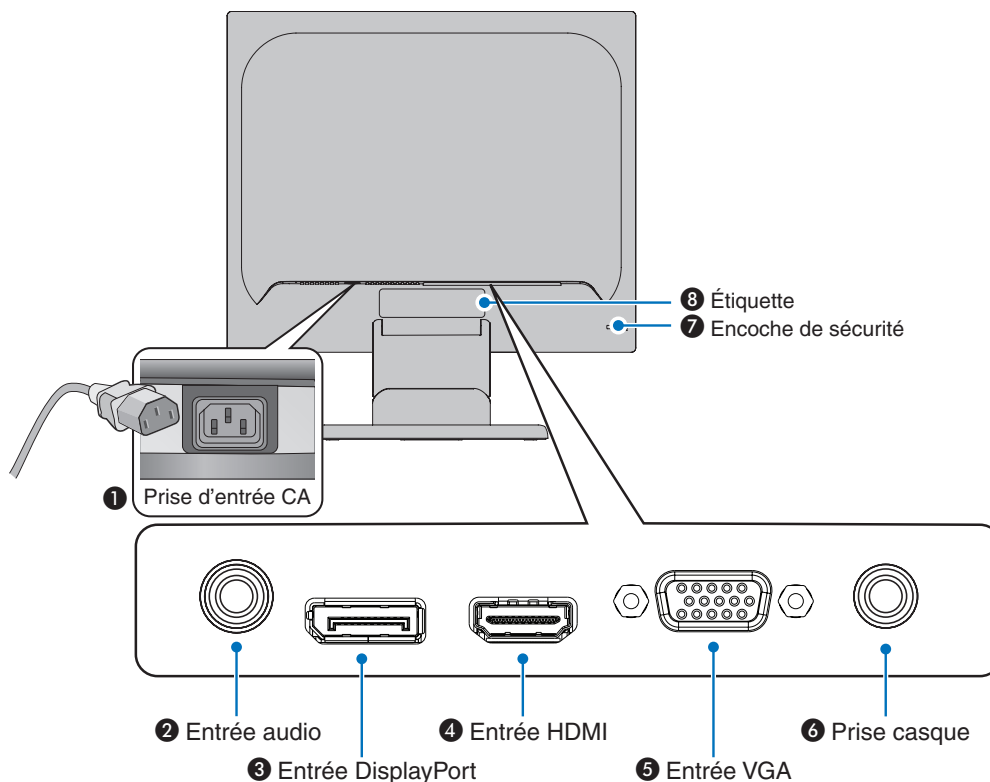

1 Prise d'entrée CA

Permet de connecter le cordon d'alimentation fourni avec le moniteur.

2 Entrée audio

Permet de recevoir le signal audio provenant d'un équipement externe, tel qu'un ordinateur ou un lecteur.

3 Entrée DisplayPort

Permet de recevoir des signaux DisplayPort numériques.

4 Entrée HDMI

Permet de recevoir des signaux HDMI.

5 Entrée VGA (mini D-Sub 15 broches)

Permet de recevoir des signaux RGB analogiques.

6 Prise casque

Permet de connecter des écouteurs.

7 Encoche de sécurité

Verrou de protection antivol compatible avec les équipements et câbles de sécurité Kensington.

Pour obtenir des informations supplémentaires sur les produits, rendez-vous sur le site Web de Kensington.

8 Étiquette

Connexions

Connecteurs d'entrée vidéo

- VGA (Mini D-Sub 15 broches) : connexion de signal vidéo analogique à un ordinateur. Vidéo uniquement.
- HDMI : connexion de signaux audio et vidéo numériques haute définition à un ordinateur, lecteur multimédia, lecteur Blu-ray, console de jeu, etc.
- DisplayPort : connexion de signaux vidéo et audio numériques haute définition à un ordinateur.

Connexion vidéo

Le type de connexion vidéo disponible dépend de la carte graphique de l'ordinateur.

Le tableau ci-dessous présente la fréquence du signal par défaut pour chaque type de connexion. Toutefois, il se peut que certaines cartes graphiques ne prennent pas en charge les résolutions requises pour une reproduction fidèle des images avec la connexion sélectionnée. Le moniteur ajuste automatiquement la fréquence du signal, afin d'afficher une image de bonne qualité.

<Résolutions prises en charge>

Résolution		Fréquence verticale	Type de balayage	Remarques
H	V			
640	x 480	60/72/75 Hz	p	
720	x 400	70 Hz	p	
720	x 480	60 Hz	p	
720	x 576	50 Hz	p	
800	x 600	56/60/72/75 Hz	p	SVGA
1024	x 768	60/70/75 Hz	p	XGA
1280	x 960	60/75 Hz	p	
1280	x 1024	60/75 Hz	p	SXGA, recommandé (60 Hz)

p : progressif

REMARQUE : Si la résolution choisie n'est pas la résolution native du moniteur, l'image est étirée horizontalement ou verticalement afin de l'afficher en mode plein écran. Ceci est normal avec les écrans plats.

Connexion à un ordinateur via HDMI

- Utilisez un câble HDMI comportant le logo HDMI.
- Une fois l'ordinateur allumé, le signal peut prendre un certain temps avant d'apparaître.
- Certaines cartes graphiques ou pilotes vidéo risquent de ne pas afficher correctement les images.
- Si le moniteur est allumé après la mise sous tension de l'ordinateur connecté, il se peut qu'aucune image ne s'affiche. Dans ce cas, éteignez l'ordinateur, puis rallumez-le.

Connexion d'un ordinateur en DisplayPort

- Utilisez un câble DisplayPort avec le logo de conformité DisplayPort.
- Une fois l'ordinateur allumé, le signal peut prendre un certain temps avant d'apparaître.
- Lors du raccordement d'un câble DisplayPort à un composant équipé d'un adaptateur de conversion des signaux, il est possible qu'aucune image n'apparaisse.
- Certains câbles DisplayPort sont équipés d'un dispositif de verrouillage. Lorsque vous retirez le câble, appuyez sur le bouton du dessus pour le déverrouiller.
- Si le moniteur est allumé après la mise sous tension de l'ordinateur connecté, il se peut qu'aucune image ne s'affiche. Dans ce cas, éteignez l'ordinateur, puis rallumez-le.

Configuration

Pour obtenir des informations relatives au contenu, consultez la fiche fournie dans l'emballage.

Les accessoires inclus dépendent de l'endroit où le moniteur est expédié.

Pour tirer le support, suivez les instructions suivantes :

1. Placez le moniteur face vers le bas sur une surface non abrasive (**Figure 1**).
2. Tirez sur le support tout en maintenant le moniteur avec l'autre main, jusqu'à ce que vous entendiez un clic en provenance du support (**Figure 2**).

- REMARQUE :**
- Faites preuve de précaution lorsque vous retirez le support.
 - Inversez cette procédure si vous devez remettre le moniteur dans son emballage.

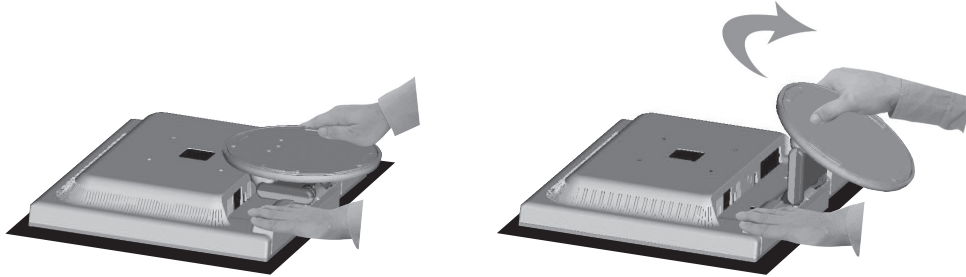

Figure 1

Figure 2

Pour connecter le moniteur LCD à votre système, suivez ces instructions :

REMARQUE : Lisez la rubrique «[Informations importantes](#)» [on page 3](#) avant l'installation.

1. Éteignez votre ordinateur.
2. Placez le moniteur face vers le bas sur une surface non abrasive.
3. Permet de connecter les écouteurs au moniteur.

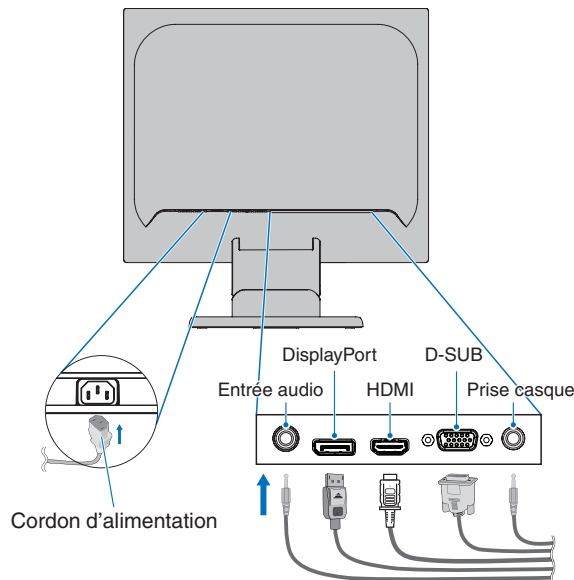

- ⚠ ATTENTION :**
- Utilisez les câbles fournis avec ce moniteur pour éviter tout problème en matière de réception (radio et télévision).
Le câble blindé mini D-Sub 15 broches doit être utilisé en association avec un noyau.
Avec les ports DisplayPort, HDMI et Audio, employez un câble de signal blindé.
L'utilisation d'autres types de câbles et d'adaptateurs peut provoquer des interférences avec la réception radio et télévision.
 - Ne connectez pas d'écouteurs ou de casque au moniteur si vous les portez. En fonction du volume, ceci pourrait affecter votre audition.

- REMARQUE :**
- Si vous placez le curseur du volume ou de l'égaliseur ailleurs qu'au centre, il est possible que la tension de sortie de la prise casque augmente, ainsi que la pression acoustique.
 - Utilisez un câble audio sans résistance intégrée afin de ne pas réduire le volume.
 - une mauvaise connexion peut entraîner un fonctionnement anormal, endommager des composants, nuire à la qualité d'affichage de l'écran LCD ou réduire la durée de vie de ce dernier.
4. Pour fixer le support de câble :
- Insérez les attaches du support de câble dans les trous du socle du moniteur et faites-le coulisser vers le bas (**Figure 3**).

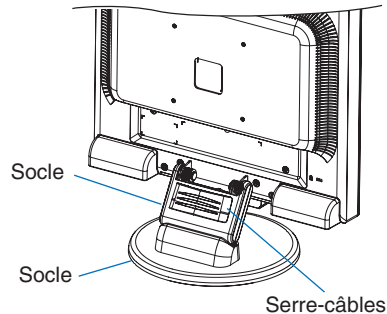



Figure 3

- REMARQUE :**
- Veuillez vous assurer que les attaches sont solidement fixées.
 - Pour éviter tout endommagement des câbles, de leur cache ou du moniteur, assurez-vous que les câbles sont positionnés les uns à côté des autres dans le cache.
5. Connectez le cordon d'alimentation à une prise de courant.
- REMARQUE :**
- Reportez-vous à la section Attention de ce manuel pour sélectionner le cordon d'alimentation CA adapté (voir [page 6](#)).
 - Assurez-vous que le moniteur est alimenté correctement. Référez-vous à la rubrique «[Alimentation](#)» au «[Chapitre 4 Caractéristiques](#)» on [page 22](#).
6. Allumez le moniteur en appuyant sur le bouton , puis allumez l'ordinateur.
7. Lors de l'utilisation d'une entrée analogique (VGA), l'option Réglage automatique sans intervention permet d'appliquer automatiquement, sur le moniteur et lors de la configuration initiale, les meilleurs paramètres. Pour des réglages supplémentaires, utilisez les commandes OSD suivantes :
- AUTO CONTRAST
 - REGLAGE AUTO

Reportez-vous à la section «[Fonctionnement de base](#)» de ce manuel de l'utilisateur pour une description complète de ces commandes OSD.

REMARQUE : Si vous rencontrez des problèmes, veuillez vous reporter à la section «[Résolution des problèmes](#)» du présent manuel.

Support ajustable

Placez une main de chaque côté du moniteur et élevez ou abaissez ce dernier à la hauteur et selon l'angle d'inclinaison qui vous convient.

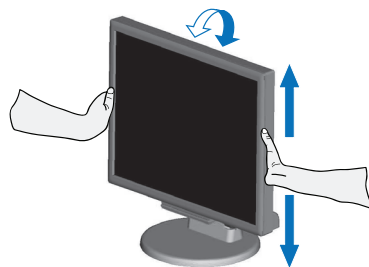

Installation du bras flexible

Ce moniteur est conçu pour être utilisé avec un bras flexible. Contactez NEC pour obtenir des informations supplémentaires. Suivez les instructions du fabricant pour le montage de l'écran. Retirez le socle du moniteur avant le montage.

⚠ ATTENTION : Afin de respecter les exigences de sécurité, le moniteur doit être monté sur un bras pouvant supporter son poids. Reportez-vous aux caractéristiques - «E172M» on page 22 pour obtenir des détails.

Démontage du support du moniteur pour le montage

REMARQUE : Manipulez le produit avec soin lors du retrait du support du moniteur.

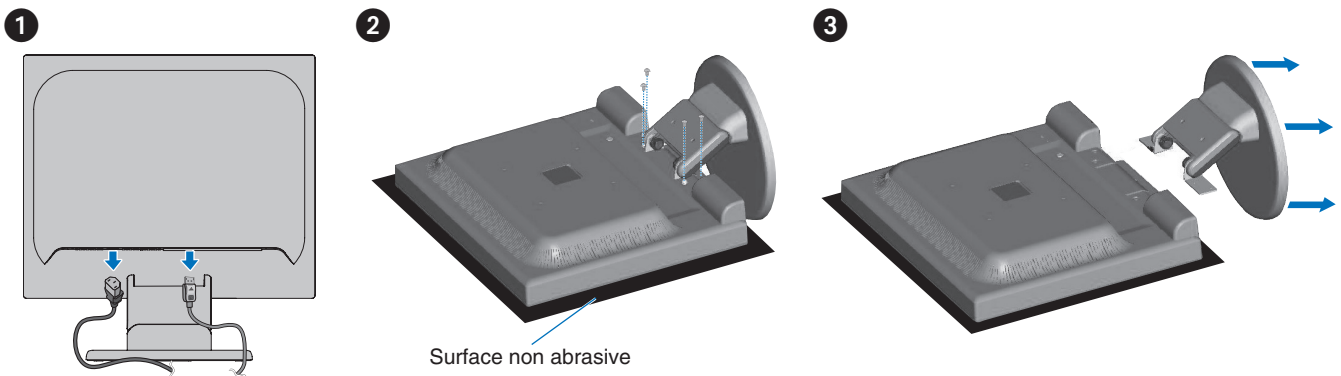

Montage du bras flexible

À l'aide de 4 vis conformes aux spécifications ci-dessous, fixez le bras au moniteur.

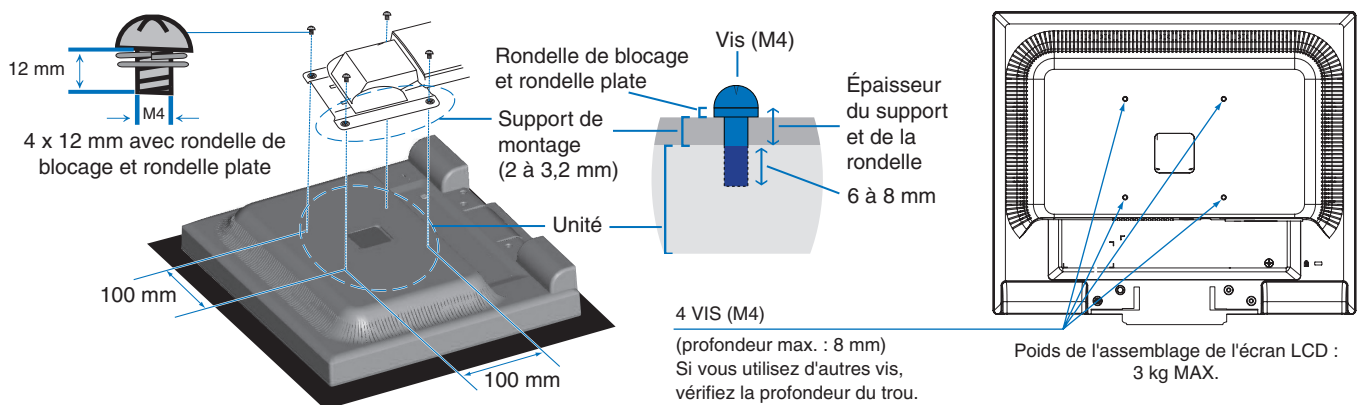

- ⚠ ATTENTION :**
- Le moniteur doit être uniquement utilisé avec un bras homologué (par exemple, portant la marque TUEV GS).
 - Serrez toutes les vis (force de vissage recommandée : 98 à 137 N•cm).
 - La fixation du bras doit être effectuée par deux personnes ou plus si le moniteur ne peut pas être placé face vers le bas sur une surface non abrasive.
 - Le moniteur doit être utilisé en format paysage. Lors du montage d'un bras amovible, placez le moniteur au format paysage et la LED en bas du cadre.

Chapitre 2 **Fonctionnement de base**

Ce chapitre aborde les points suivants :

- ⇒ «Utilisation des commandes OSD» on page 17
- ⇒ «Modification des signaux d'entrée» on page 18
- ⇒ «Couleurs des indicateurs LED et gestion de l'alimentation» on page 18

Utilisation des commandes OSD

Le bouton de commande OSD (On-screen Display - Affichage à l'écran) sur la face avant du moniteur fonctionne comme suit :

- Pour accéder au menu OSD, appuyez sur le bouton **SELECT**. Reportez-vous au «Panneau de configuration» on page 10 pour connaître les fonctions de base des boutons.
- Un exemple de structure OSD est présenté ci-dessous. Vous trouverez des tableaux reprenant toutes les options disponibles dans le menu OSD au «Annexe A Liste des commandes OSD» on page 23.

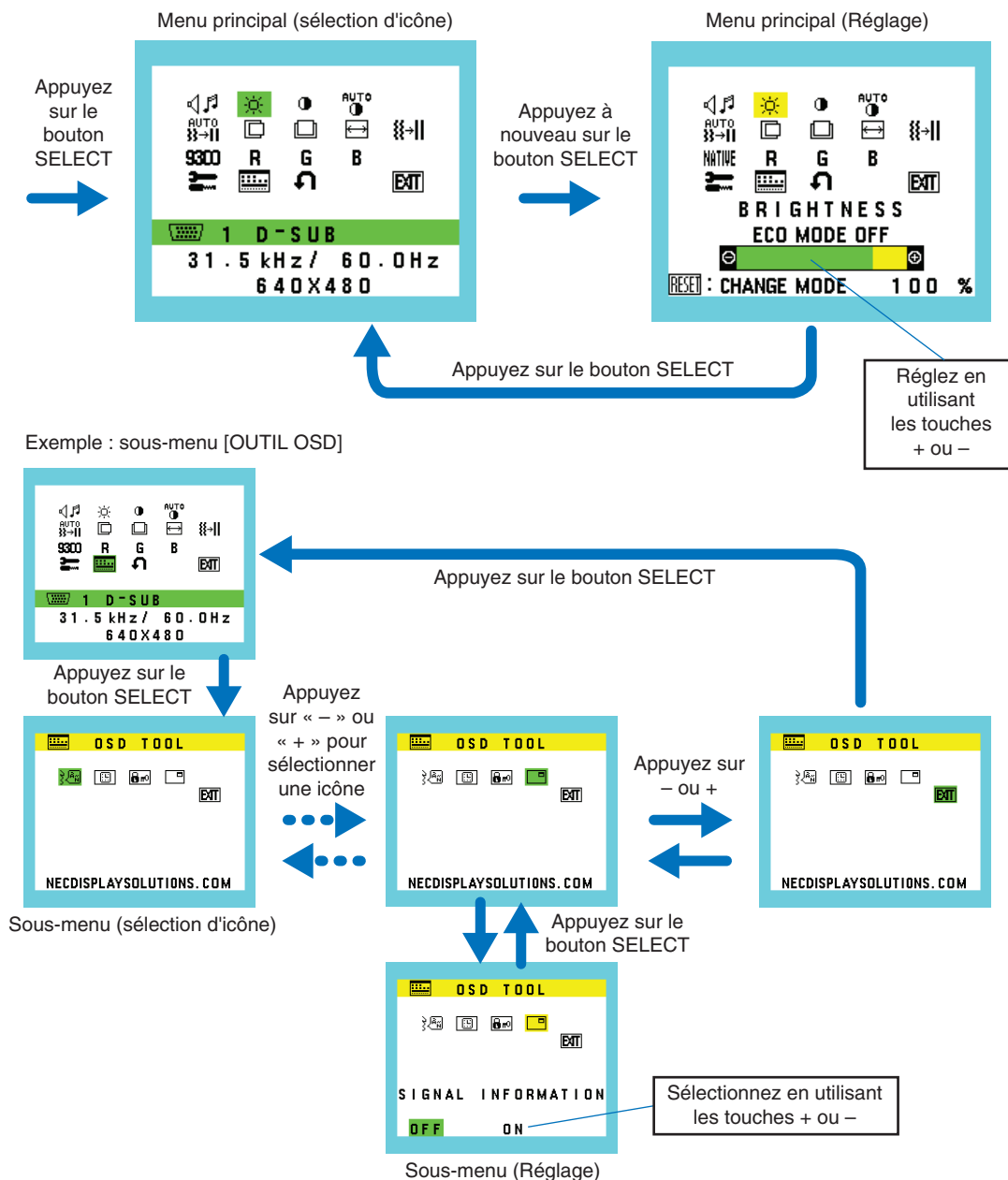

Modification des signaux d'entrée

Modification des signaux d'entrée

Pour modifier le signal d'entrée, appuyez sur le bouton INPUT/RESET.

REMARQUE : S'il n'y a aucun signal vidéo actif sur une autre entrée, le moniteur bascule de nouveau sur l'entrée active.

Contenu HDCP

Le procédé HDCP permet d'empêcher la copie non autorisée de données vidéo transmises via un signal numérique. Si vous ne parvenez pas à afficher du contenu via des entrées numériques, ceci ne signifie pas nécessairement que le moniteur ne fonctionne pas correctement. Lorsque le procédé HDCP est employé, il est possible que du contenu soit protégé et qu'il ne s'affiche pas, conformément aux réglementations liées. Ce contenu correspond généralement aux Blu-ray/DVD, programmes télévisés et programmes en streaming proposés dans le commerce.

Couleurs des indicateurs LED et gestion de l'alimentation

Cette fonction permet de réduire automatiquement la consommation d'énergie par le moniteur lorsque le clavier et la souris n'ont pas été utilisés depuis un certain temps.

Mode	Voyant lumineux	Consommation d'énergie	Situation
Fonctionnement maximal	Vert	Environ 19 W	Toutes les fonctionnalités sont opérationnelles.
Fonctionnement normal	Vert	Environ 10 W	Paramètre par défaut.
Mode d'économie d'énergie	Orange	0,30 W	Aucune entrée de signal vidéo n'est associée au moniteur depuis un certain temps.
Mode Arrêt	Éteint	0,25 W	Éteignez le moniteur à l'aide du bouton ϕ .

- REMARQUE :**
- La consommation d'énergie dépend des paramètres définis dans le menu OSD et des périphériques connectés au moniteur.
 - Cette fonction est compatible avec les ordinateurs équipés de la fonctionnalité VESA DPM.

Chapitre 3 Résolution des problèmes

Ce chapitre aborde les points suivants :

- ⇒ «Problèmes d'affichage des images et de signal vidéo» on page 20
- ⇒ «Problèmes matériels» on page 21
- ⇒ «Persistance de l'image» on page 21

Problèmes d'affichage des images et de signal vidéo

Aucune image ne s'affiche

- Assurez-vous que le câble de signal est correctement connecté au moniteur et à l'ordinateur.
- Assurez-vous qu'aucun adaptateur de conversion DisplayPort n'est connecté. Le moniteur ne prend pas en charge l'adaptateur de conversion DisplayPort.
- Assurez-vous que la carte graphique de l'ordinateur est correctement positionnée dans son emplacement.
- Assurez-vous que le moniteur et l'ordinateur sont en marche.
- Vérifiez que la résolution sélectionnée pour la carte graphique ou le système est bien prise en charge. En cas de doute, consultez le manuel de la carte graphique ou du système pour savoir comment modifier la résolution.
- Vérifiez la compatibilité et la fréquence de signal recommandées pour votre moniteur et votre carte graphique.
- Vérifiez que les broches du connecteur sont intactes.
- Le moniteur est peut-être en mode d'économie d'énergie. Le moniteur se met automatiquement en veille s'il ne détecte plus de signal vidéo après une durée prédéfinie. Appuyez sur le bouton \odot du moniteur.
- Assurez-vous que le périphérique connecté transmet un signal au moniteur.

L'image est instable, floue ou moirée

- Assurez-vous que le câble de signal est correctement connecté au moniteur et à l'ordinateur.
- Utilisez les commandes de réglage OSD pour mettre au point et ajuster l'affichage en augmentant ou en diminuant la valeur [FINESSE]. Lorsque le mode est modifié, il est possible que les paramètres d'affichage OSD doivent être ajustés.
- Vérifiez la compatibilité et la fréquence de signal recommandées pour votre moniteur et votre carte graphique.

L'image ne s'affiche pas correctement

- Utilisez le menu OSD pour accéder au menu [INFORMATION] et vérifiez que la bonne résolution a été sélectionnée.
- Utilisez les fonctions [REGLAGE AUTO]. (Entrée analogique uniquement)

La luminosité de l'image est insuffisante

- Vérifiez que [ECO MODE] est désactivé.
- Assurez-vous que le câble de signal est correctement connecté au moniteur et à l'ordinateur.
- La dégradation de la luminosité LCD se produit après une utilisation prolongée ou des conditions de froid extrême.
- Si la luminosité fluctue, assurez-vous que le [DV MODE] est désactivé.

La résolution choisie ne s'affiche pas correctement

- Si la résolution que vous choisissez est supérieure ou inférieure à une plage, la fenêtre « HORS LIMITE » s'affiche. Définir la résolution prise en charge sur l'ordinateur connecté.

Variations de la luminosité avec le temps

- Désactivez [DV MODE] et réglez la luminosité.

REMARQUE : Lorsque [DV MODE] est activé, le moniteur règle automatiquement le niveau de luminosité en fonction du signal vidéo.

Pas de vidéo

- Si aucune vidéo n'apparaît à l'écran, éteignez et rallumez le bouton \odot .
- Assurez-vous que l'ordinateur n'est pas en mode d'économie d'énergie (touchez le clavier ou la souris).

Problèmes matériels

Le bouton ne répond pas

- Débranchez, de la prise secteur, le cordon d'alimentation du moniteur pour éteindre et réinitialiser ce dernier.

Le message « HORS LIMITE » s'affiche (l'écran est vierge ou n'affiche que des images indistinctes)

- L'image est incomplète (des pixels manquent) et le message d'avertissement « HORS LIMITE » est affiché : la fréquence du signal ou la résolution est trop élevée. Choisissez un mode pris en charge.
- L'avertissement « HORS LIMITE » est affiché sur un écran vide : la fréquence du signal est hors limites. Choisissez un mode pris en charge.

Le voyant du moniteur n'est pas allumé.

- Vérifiez que le cordon d'alimentation est correctement branché au moniteur et à la prise secteur, et que l'écran est allumé.

Pas de son

- Vérifiez que le câble des haut-parleurs est correctement branché.
- Vérifiez que le son n'est pas désactivé
- Vérifiez que le [VOLUME] n'est pas réglé au minimum.
- Vérifiez si l'ordinateur prend en charge les signaux audio DisplayPort ou HDMI.
- Vérifiez la fonction [ENTREE SON] sélectionnée avec DisplayPort ou HDMI.

Persistance de l'image

Avec la technologie LCD, il est possible qu'un phénomène appelé « persistance de l'image » survienne. Elle se manifeste lorsqu'une image résiduelle reste visible sur l'écran. Contrairement aux moniteurs à tube cathodique, la persistance de l'image sur les moniteurs LCD n'est pas permanente. Il est toutefois recommandé de ne pas afficher d'image fixe pendant une trop longue période.

Pour remédier à la persistance de l'image, mettez le moniteur hors tension pendant une durée égale à celle de l'affichage de l'image précédemment affichée. Par exemple, si une image est restée affichée à l'écran pendant une heure et qu'une image résiduelle est présente, le moniteur doit être mis hors tension pendant une heure.

REMARQUE : Comme avec tous les équipements d'affichage personnels, NEC DISPLAY SOLUTIONS recommande de configurer un économiseur s'initialisant à chaque fois que l'écran est en veille, ou d'éteindre le moniteur lorsqu'il n'est pas utilisé.













Chapitre 4 Caractéristiques

E172M













Caractéristiques du moniteur	MultiSync E172M	Remarques
Module LCD	Diagonal : 43,28 cm Dimensions de l'image visible : 43,28 cm Résolution native : 1 280 x 1 024, 60 Hz	Matrice active ; affichage à cristaux liquides (LCD) à film transistor fin (TFT) ; pas 0,264 mm ; luminance de blanc de 250 cd/m ² ; rapport de contraste (habituel) de 1000 :1, (rapport de contraste 3000:1, DV MODE activé).
Signal d'entrée		
VGA :	Mini D-Sub 15 broches : RGB analogique Synchronisation	0,7 Vp-p/75 ohms Synchronisation séparée du niveau TTL Positif/Négatif
DisplayPort :	Connecteur DisplayPort : RGB numérique	Jusqu'à 1 280 x 1 080 à 60 Hz, DisplayPort 1.1a (HDCP 1.3)
HDMI :	Connecteur HDMI : YUV numérique, RGB numérique	Jusqu'à 1 280 x 1 080 à 60 Hz, HDMI (HDCP 1.4)
Couleurs d'affichage	16777216	Suivant la carte graphique utilisée.
Plage de synchronisation	Horizontale : 31,5 à 81 kHz Verticale : 50 à 75 Hz	Automatiquement Automatiquement
Angle de vue	Gauche/Droite : ±85° (CR > 10) Haut/Bas : ±80° (CR > 10)	
Délai de réponse	5 ms (Tr + Tf)	
Zone d'affichage active	Horiz. : 337,9 mm Vert. : 270,3 mm	
AUDIO		
Entrée AUDIO :	Mini Jack STÉRÉO : Audio analogique Connecteur DisplayPort : Audio numérique Connecteur HDMI : Audio numérique	Stéréo G/D 500 mV rms 20 Kohm PCM 2 ch 32, 44,1, 48 KHz (16/20/24 bits) PCM 2 ch 32, 44,1, 48 KHz (16/20/24 bits)
Sortie casque :	Mini prise stéréo :	Impédance du casque 32 Ohm
Sortie audio haut-parleurs :	1 W + 1 W	
Alimentation	100-240 V CA à 50/60 Hz	
Consommation	0,40 à 0,25 A	
Dimensions	368,0 mm (L) x 358,5 mm à 408,5 mm (H) x 230,0 mm (P)	
Plages d'ajustement	Inclinaison : Jusqu'à 20° vers le haut/5° vers le bas	
Poids	4 kg (avec support)/2,8 kg (sans support)	
Conditions d'environnement	Température de fonctionnement : 5 à 35 °C Humidité : 20 à 80 % Altitude : 0 à 2 000 m Température de stockage : -10 à 60 °C Humidité : 10 à 85 % Altitude : de 0 à 12 192 m	

REMARQUE : Les caractéristiques techniques peuvent faire l'objet de modifications sans préavis.

Les valeurs par défaut peuvent être fournies sur demande.

 VOLUME	Contrôle le volume des haut-parleurs ou des écouteurs. Pour mettre le haut-parleur en sourdine, sélectionnez l'icône Audio et appuyez sur INPUT/RESET.
 LUMINOSITE	Règle la luminosité globale de l'image et du fond d'écran. Appuyez sur INPUT/RESET pour passer en [ECO MODE]. REMARQUE : Si [DV MODE] est réglé sur [ON], [ECO MODE] est éteint et ne peut pas être modifié.
ECO MODE ETEINT	Permet de définir la plage de luminosité entre 0 et 100 %.
ECO MODE 1	Permet de définir la plage de luminosité entre 0 et 80 %.
ECO MODE 2	Permet de définir la plage de luminosité entre 0 et 40 %.
 CONTRASTE	Règle la luminosité de l'image en fonction du fond. Pour accéder au [DV MODE], appuyez sur le bouton INPUT/RESET.
DV MODE	paramètre réglant et amplifiant la luminosité en détectant les zones noires de l'écran. REMARQUE : La mention [OFF] est utilisée pour la conformité à la certification TCO.
 AUTO CONTRAST (entrée analogique uniquement)	Règle l'image affichée automatiquement pour des entrées vidéo non standard.
 REGLAGE AUTO (entrée analogique uniquement)	Règle automatiquement la position de l'image, ainsi que les options [LARGEUR] et [FINESSE].
 GAUCHE/DROITE (entrée analogique uniquement)	Permet de contrôler la position horizontale de l'image dans la zone d'affichage du LCD.
 BAS/HAUT (entrée analogique uniquement)	Permet de contrôler la position verticale de l'image dans la zone d'affichage du LCD.
 LARGEUR (entrée analogique uniquement)	Règle la taille horizontale par l'augmentation ou la diminution de ce paramètre.
 FINESSE (entrée analogique uniquement)	Améliore la mise au point, la clarté et la stabilité de l'image par augmentation ou diminution de ce paramètre.
 COULEUR	Sélectionnez un paramètre de couleur parmi les 6 options disponibles (9300/7500/sRGB/USER/NATIVE/L/B* [*]). REMARQUE : Vous pouvez directement définir le mode [L/B] (BLUE LIGHT BAS) en appuyant sur la touche SELECT pendant au moins 3 secondes. Pour modifier d'autres paramètres en mode [L/B], utilisez la touche SELECT afin d'afficher le menu OSD et accéder au menu [COULEUR]. Lorsque le mode [L/B] est sélectionné, les fonctions [CONTRASTE] et [DV MODE] sont désactivées.
 ROUGE	Augmente ou diminue le niveau de [ROUGE]. La modification apparaît à l'écran.
 VERT	Augmente ou diminue le niveau de [VERT]. La modification apparaît à l'écran.
 BLEU	Augmente ou diminue le niveau de [BLEU]. La modification apparaît à l'écran.

* : L/B signifie « Low Blue Light ».

 OUTIL	Permet d'ouvrir le sous-menu du même nom.
 DDC/CI	Permet d'activer ou de désactiver la fonction [DDC/CI].
 ECONOMIE DE CO2	Affiche l'économie de carbone estimée, en kilogrammes. Le facteur du bilan carbone lié au calcul de ces économies se base sur les données de l'OCDE (édition 2008). Il est possible de réinitialiser l'économie de carbone en appuyant sur le bouton INPUT/RESET.
 UTILISAT. DE CO2	Permet d'afficher les informations liées à l'utilisation de carbone estimée, en kilogrammes. Il s'agit d'une estimation arithmétique et non d'une mesure réelle. Le facteur du bilan carbone dans le calcul de l'utilisation de carbone se base sur l'OCDE (Édition 2008). Il est possible de réinitialiser les informations sur l'utilisation de carbone en appuyant sur le bouton INPUT/RESET.
 MONITOR INFO.	Indique le nom du modèle et les numéros de série de votre moniteur.
 ENTREE SON (HDMI, entrées DisplayPort uniquement)	Permet de sélectionner une source d'entrée audio parmi les suivantes :
 OUTIL OSD	Permet d'ouvrir le sous-menu du même nom.
 LANGUAGE	Permet de sélectionner la langue de l'OSD.
 QUITTER L'OSD	Le menu OSD reste ouvert aussi longtemps qu'il est utilisé. Vous pouvez définir la durée d'attente s'écoulant entre la dernière utilisation d'un bouton et la désactivation du menu OSD. Les durées prédéfinies s'échelonnent de 10 à 120 secondes, à raison d'incrémentes de 5 secondes.
 VERROUILLAGE OSD	Cette commande bloque totalement l'accès à toutes les commandes OSD sauf [VOLUME], [LUMINOSITE] et [CONTRASTE]. Pour activer la fonction [VERROUILLAGE OSD], accédez au sous-menu [OUTIL OSD], sélectionnez [VERROUILLAGE OSD], maintenez simultanément les touches INPUT/RESET et + enfoncées, jusqu'à ce que la mention OSD VERROUILLE s'affiche. Pour la désactiver, appuyez sur la touche SELECT, puis effectuez les mêmes opérations jusqu'à ce que le menu OSD principal s'affiche à l'écran.
 INFORMATIONS SIGNAL	Si vous sélectionnez [MARCHE], le moniteur affiche le message « ENTREE VIDEO » une fois le port d'entrée modifié. REMARQUE : <ul style="list-style-type: none"> Les symboles de conformité affichés lors de la première mise sous tension du moniteur n'apparaissent plus si les entrées sont modifiées. Ils ne s'afficheront pas à nouveau, à moins que le câble d'alimentation CA ait été débranché après l'arrêt, puis rebranché. Si vous sélectionnez [ARRET], le moniteur n'affiche pas le message « ENTREE VIDEO » une fois le port d'entrée modifié. Sélectionner [ARRET] empêche également l'affichage des symboles de conformité lors de la mise sous tension du moniteur.
 PREREGLAGE USINE	En choisissant [PREREGLAGE USINE], vous pouvez rétablir les réglages d'origine pour tous les paramètres des commandes OSD, sauf [SOURDINE], [ECONOMIE DE CO2], [UTILISAT. DE CO2] et [INFORMATIONS SIGNAL]. Les paramètres individuels peuvent être réinitialisés en mettant la commande concernée en surbrillance et en appuyant sur le bouton INPUT/RESET.
 EXIT	Permet de fermer le menu/sous-menu OSD.

Informations du fabricant sur le recyclage et l'énergie

Ce chapitre aborde les points suivants :

- ⇒ «Élimination des produits NEC usagés» on page 26
- ⇒ «Économie d'énergie» on page 26
- ⇒ «Marque WEEE (Directive européenne 2012/19/EU et amendements)» on page 26

NEC DISPLAY SOLUTIONS s'engage fermement à protéger l'environnement et considère le recyclage comme l'une des priorités de l'entreprise en œuvrant pour minimiser les effets nuisibles sur l'environnement. Nous nous engageons à développer des produits qui respectent l'environnement et nous nous efforçons constamment d'aider à la définition et au respect des normes indépendantes les plus récentes émanant d'agences telles que l'ISO (International Organisation for Standardization) et la TCO (Swedish Trades Union).

Élimination des produits NEC usagés

Le but du recyclage est d'améliorer l'environnement en réutilisant, mettant à niveau, reconditionnant ou en récupérant le matériel. Des sites de recyclage spécialisés s'assurent que les composants nocifs pour l'environnement soient correctement manipulés et éliminés. Pour garantir le meilleur recyclage possible de nos produits, NEC DISPLAY SOLUTIONS propose diverses procédures de recyclage et émet des recommandations quant à la manipulation du produit dans le respect de l'environnement lorsqu'il est arrivé en fin de vie.

Toutes les informations requises concernant l'élimination du produit ainsi que les informations spécifiques à chaque pays concernant les sites de recyclage sont disponibles sur les sites Web suivants :

<https://www.nec-display-solutions.com/greencompany/> (en Europe),

<https://www.nec-display.com> (au Japon) ou

<https://www.necdisplay.com> (États-Unis).

Économie d'énergie

Ce moniteur possède une capacité d'économie d'énergie avancée. Lorsqu'un signal DPM (Display Power Management) est envoyé au moniteur, un mode Économie d'énergie unique est activé.

Pour obtenir des informations supplémentaires, rendez-vous sur le site Web approprié à votre région :

<https://www.necdisplay.com/> (États-Unis)

<https://www.nec-display-solutions.com/> (Europe)

<https://www.nec-display.com/global/index.html> (partout dans le monde)

Informations relatives au mode d'économie d'énergie :

Informations relatives à la norme ErP :

Paramètre : aucun.

Consommation d'énergie : 0,5 W ou moins.

Durée après laquelle le mode d'économie d'énergie s'initialise : 1 minute environ

Informations relatives à la norme ErP (veille) :

Paramètre : aucun.

Consommation d'énergie : 0,5 W ou moins (1 port activé)/3 W ou moins (tous les ports activés).

Durée après laquelle le mode d'économie d'énergie s'initialise : 1 minute environ

Marque WEEE (Directive européenne 2012/19/EU et amendements)



Élimination des produits usagés : À l'intérieur de l'Union européenne

La législation en vigueur dans tous les états membres de l'Union européenne exige que tous les produits électriques et électroniques usagés portant le symbole ci-contre (à gauche) ne soient pas mélangés au reste des déchets ménagers lors de leur élimination. Ceci inclut notamment les moniteurs et accessoires électriques, tels que les câbles-signaux et les cordons d'alimentation. Lorsque vous jetez vos produits, veuillez suivre les recommandations des autorités locales ou demander conseil auprès du revendeur qui vous a vendu le produit en question. Vous pouvez aussi respecter tout accord passé entre NEC et vous-même, le cas échéant. Le symbole présent sur les produits électriques et électroniques s'applique uniquement aux actuels États membres de l'Union européenne.

En dehors de l'Union européenne

Si vous souhaitez vous séparer de produits électriques ou électroniques usagés, mais êtes basé hors de l'Union européenne, contactez les autorités locales concernées pour en savoir plus.