

Uživatelská příručka

Stolní monitor

MultiSync® E244FL

MultiSync® E274FL

MODEL: E244FL/E244FL-BK, E274FL/E274FL-BK

Předpisy pro tento monitor použité na jeden z modelů s názvem uvedeným výše.

Na štítku na zadní straně monitoru vyhledejte název modelu.

Obsah

Registrační údaje.....	1	Důležité informace.....	3
Certifikace TCO.....	1		

Vlastnosti produktu

Kapitola 1 Montáž a připojení

Názvy a funkce jednotlivých součástí.....	13	Připojení	17
Ovládací panel.....	13	Typ signálu a způsob připojení.....	20
Zadní panel.....	14	Připojování zařízení.....	22
Montáž.....	16	Montáž ohebného ramene.....	23
Připojte podstavec ke stojanu monitoru LCD	16	Odebrání stojanu za účelem upevnění monitoru.....	23
Připojte napájecí kabel a signální kabely	16	Upevnění pružného ramene	23
Nastavitelný otočný stojan.....	16	Opětovné připojení původního stojanu.....	24

Kapitola 2 Základní funkce

Použití ovládacích prvků nabídky OSD	26	Signalizace funkce řízení spotřeby pomocí kontrolky LED	27
Změna vstupu.....	27		

Kapitola 3 Řešení potíží

Potíže s obrazem a obrazovým signálem.....	29	Hardwarové potíže	30
--	----	-------------------------	----

Kapitola 4 Technické údaje

E244FL	33	E274FL	34
--------------	----	--------------	----

Dodatek A Seznam ovládacích prvků nabídky OSD

Luminance (Svítivost).....	36	System Setup (Nastavení systému)	37
Image Setup (Nastavení obrazu).....	36	Extra	37
Color Setup (Nastavení barev).....	36	Upozornění OSD	37
OSD Setup (Nastavení OSD).....	36		

Dodatek B Informace výrobce o recyklaci a spotřebě energie

Likvidace starých produktů společnosti NEC	39	Symbol WEEE (evropská směrnice 2012/19/EU a dodatky).....	39
Úspora energie	39		

Informace o kabelech

UPOZORNĚNÍ: S tímto výrobkem používejte dodávané předepsané kabely, jinak může docházet k rušení příjmu rozhlasového a televizního signálu.

K připojení pomocí rozhraní HDMI, DisplayPort a USB-C® používejte prosím stíněný signální kabel. Jiné kabely a adaptéry mohou při používání rušit rozhlasový a televizní signál.

Informace Federální komise pro komunikace (FCC)

VAROVÁNÍ: Federální komise pro komunikace nepovoluje žádné úpravy ani změny zařízení KROMĚ úprav a změn určených společností Sharp NEC Display Solutions of America, Inc. v této příručce. Nedodržení těchto vládních nařízení může zrušit vaše právo na používání tohoto zařízení.

1. Napájecí šňůra musí být schválena a musí vyhovovat bezpečnostním předpisům platným v USA a splňovat následující podmínky.

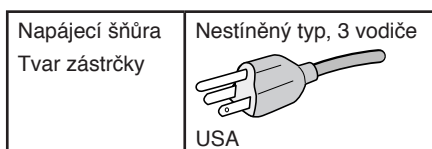

2. Zařízení bylo vyzkoušeno a splňuje limity pro digitální zařízení třídy B podle části 15 pravidel Federální komise pro komunikace. Tyto limity jsou stanoveny tak, aby poskytovaly přiměřenou ochranu před škodlivým rušením při umístění v domácnostech. Toto zařízení generuje, využívá a může vyzařovat vysokofrekvenční záření a, pokud není instalováno a používáno v souladu s pokyny výrobce, může způsobovat škodlivé rušení rádiové komunikace. Neexistuje však žádná záruka, že k rušení na určitém místě nedojde. Pokud toto zařízení způsobuje škodlivé rušení příjmu rozhlasového nebo televizního signálu, což je možné zjistit vypnutím a zapnutím daného zařízení, měl by se uživatel pokusit odstranit toto rušení provedením některého z následujících opatření:

- Změňte orientaci nebo umístění antény přijímače.
- Zvětšete vzdálenost mezi zařízením a přijímačem.
- Zapojte zařízení do elektrické zásuvky v jiném obvodu, než ve kterém je přijímač připojen.
- V případě potřeby se obraťte na svého prodejce nebo zkušeného technika z oboru rádiových/televizních přijímačů.

V případě nutnosti by měl uživatel požádat prodejce nebo zkušeného rozhlasového či televizního technika o další doporučení. Užitečné tipy jsou uvedeny i v následující brožurě připravené komisí FCC: „How to Identify and Resolve Radio-TV Interference Problems“ (Zjištění a odstranění problémů s rušením rozhlasového a televizního signálu). Tuto brožuru si lze vyžádat na adrese U.S. Government Printing Office, Washington, D.C., 20402, skladové č. 004-000-00345-4.

PROHLÁŠENÍ DODAVATELE O SOULADU

Toto zařízení je v souladu s částí 15 předpisů FCC. Provoz je závislý na následujících dvou podmínkách. (1) Toto zařízení nesmí způsobit škodlivé rušení a (2) toto zařízení musí absorbovat jakékoli rušení, včetně rušení, které může způsobit nežádoucí provoz.



Zodpovědná strana: Sharp NEC Display Solutions of America, Inc.
Adresa: 3250 Lacey Rd, Ste 500
Downers Grove, IL 60515
Telefonní číslo: (630) 467-3000
Typ produktu: LCD monitor
Klasifikace zařízení: Periferní zařízení třídy B
Model: E244FL, E244FL-BK, E274FL, E274FL-BK

Certifikace TCO

TCO Certified – certifikace udržitelnosti od třetí strany pro IT produkty.

TCO Certified je globální certifikace udržitelnosti pro IT produkty, která je dostupná pro počítače, mobilní zařízení, displeje a produkty datových center. Kritéria zahrnují udržitelnost z hlediska společnosti a životního prostředí a umožňují zavádět cirkulární řešení. Soulad s kritérii je ověřován nezávisle. TCO Certified je certifikace třetí strany, která je v souladu s normou ISO 14024.

Chcete-li si prohlédnout seznam monitorů s certifikací TCO a jejich certifikací TCO (pouze anglicky), navštivte naše webové stránky na adrese:

https://www.sharp-nec-displays.com/global/about/legal_regulation/TCO_mn/index.html

⚠ UPOZORNĚNÍ: Viz část „UPOZORNĚNÍ 2“.

- Tento produkt je určen k použití především v kancelářích a domácnostech.
- Produkt je určen k připojení k počítači. Není určen k zobrazování vysílání televizních stanic.

Informace o registraci

NEC je registrovaná ochranná známka společnosti NEC Corporation.

DisplayPort™ a logo DisplayPort™ jsou ochranné známky vlastněné společností Video Electronics Standards Association (VESA®) v USA a dalších zemích.

MultiSync® je ochranná známka nebo registrovaná ochranná známka společnosti Sharp NEC Display Solutions, Ltd., v Japonsku a dalších zemích.

Microsoft® a Windows® jsou registrované ochranné známky nebo ochranné známky společnosti Microsoft Corporation v USA a/nebo jiných zemích.

Výrazy HDMI, HDMI High-Definition Multimedia Interface, vizuální podoba HDMI a loga HDMI jsou ochranné známky nebo registrované ochranné známky společnosti HDMI Licensing Administrator, Inc.

USB Type-C® a USB-C® jsou registrované ochranné známky společnosti USB Implementers Forum.

Všechny ostatní značky a názvy produktů jsou ochranné známky nebo registrované ochranné známky příslušných vlastníků.



- POZNÁMKA:**
- (1) Obsah této uživatelské příručky jako celek ani jeho části nesmí být bez svolení reprodukovány.
 - (2) Obsah této uživatelské příručky se může bez předchozího upozornění změnit.
 - (3) Přípravě této uživatelské příručky byla věnována značná pozornost. Pokud byste přesto objevili jakékoli sporné body, chyby nebo opomenutí, kontaktujte nás.
 - (4) Obrázek v této příručce je pouze informativní. Pokud mezi obrázkem a skutečným produktem existuje nějaký rozdíl, skutečný produkt má přednost.
 - (5) Bez ohledu na články (3) a (4) neneseme odpovědnost za žádné ztráty zisku ani jiné škody způsobené používáním tohoto zařízení.
 - (6) Tato příručka je běžně poskytována ve všech oblastech, takže může obsahovat popisy, které se týkají jiných zemí.



Důležité informace

Bezpečnostní opatření a údržba







CHCETE-LI DOSÁHNOUT OPTIMÁLNÍHO VÝKONU BAREVNÉHO MONITORU LCD, POSTUPOJTE PŘI INSTALACI A NASTAVOVÁNÍ PODLE NÁSLEDUJÍCÍCH POKYNŮ:







Informace o symbolech

Aby bylo zaručeno bezpečné a správné použití tohoto produktu, jsou v této příručce používány různé symboly upozorňující na rizika poranění osob a také vzniku škod na majetku. Tyto symboly a jejich významy jsou popsány níže. Před přečtením této příručky se s nimi důkladně seznámete.

 VAROVÁNÍ	Pokud neuposlechnete pokynů pro tento symbol a budete s produktem manipulovat nesprávně, může dojít k nehodě s následkem vážného poranění nebo i smrti.
 UPOZORNĚNÍ	Pokud neuposlechnete pokynů pro tento symbol a budete s produktem manipulovat nesprávně, může dojít k poranění osob nebo poškození majetku v blízkosti produktu.







Examples of symbols

	 Značí varování nebo upozornění. Tento symbol značí, že hrozí riziko úrazu elektrickým proudem.
	 Značí zakázanou činnost. Tento symbol upozorňuje na akci, kterou nesmíte provést.
	 Značí akci, kterou je nutno provést. Tento symbol upozorňuje, že je nutné odpojit napájecí kabel z elektrické zásuvky.





 VAROVÁNÍ		
1	 ODPOJTE NAPÁJECÍ KABEL	<p>Pokud dojde k selhání produktu, odpojte napájecí kabel.</p> <p>Pokud bude z produktu vycházet kouř, neobvyklý zápach nebo zvuky nebo pokud produkt upadne na zem nebo se rozbije jeho skříň, vypněte napájení produktu a poté vytáhněte napájecí kabel z elektrické zásuvky. Požádejte prodejce o opravu. Produkt nikdy neopravujte svépomocí. Je to nebezpečné.</p>
2	 NEBEZPEČNÉ NAPĚTÍ  NEROZEBÍREJTE  ZÁKAZ	<p>Skříň produktu neotevírejte ani neodnímejte.</p> <p>Produkt nedemontujte.</p> <p>V produktu jsou součásti, které jsou pod vysokým napětím. Při otvírání nebo odstraňování krytů produktu či při úpravě produktu se můžete vystavit nebezpečí úrazu elektrickým proudem, požáru a dalším rizikům.</p> <p>Veškeré zásahy přenechejte kvalifikovaným servisním pracovníkům.</p>
3	 ZÁKAZ	<p>Produkt nepoužívejte, pokud je konstrukčně poškozený nebo je podstavec prasklý nebo se z něj odloupl materiál.</p> <p>Pokud si všimnete jakéhokoli konstrukčního poškození, například prasklin nebo uvolněných dílů, obraťte se na kvalifikované servisní pracovníky. Pokud bude produkt v tomto stavu používán, může upadnout nebo způsobit poranění.</p>



VAROVÁNÍ



4	 <p>ZÁKAZ</p>  <p>NEZAPOMEŇTE UDĚLAT</p>	<p>S napájecím kabelem zacházejte opatrně.</p> <p>U poškozeného kabelu hrozí riziko požáru nebo úrazu elektrickým proudem.</p> <ul style="list-style-type: none">• Na kabel nepokládejte žádné těžké předměty.• Produkt nepokládejte na kabel.• Kabel ničím nezakrývejte.• Dejte pozor, aby se kabel nepoškrábal; kabel neupravujte.• Kabel neohýbejte, nekruťte ani za něj netahejte nadměrnou silou.• Kabel chraňte před vysokými teplotami. <p>Pokud se kabel poškodí (například dojde k odhalení nebo poškození vodičů), vypněte napájení produktu a potom odpojte napájecí kabel od elektrické zásuvky. Požádejte prodejce o nový.</p>
5	 <p>ZÁKAZ</p>	<p>Během bouřek se nedotýkejte napájecí zástrčky.</p> <p>Jinak by mohlo dojít k úrazu elektrickým proudem.</p>
6	 <p>NEZAPOMEŇTE UDĚLAT</p>	<p>Ve spojení tímto produktem používejte pouze dodaný napájecí kabel, který je v souladu s níže uvedenou tabulkou obsahující seznam kabelů.</p> <p>Pokud napájecí kabel nebyl s tímto produktem dodán, obraťte se na nás. Vždy používejte napájecí kabel, jehož zástrčka odpovídá elektrické zásuvce v místě, kde se produkt nachází.</p> <p>Kompatibilní napájecí kabel odpovídá střídavému napětí v elektrické zásuvce a byl schválen na základě souladu s bezpečnostními standardy platnými v zemi nákupu.</p>
7	 <p>NEZAPOMEŇTE UDĚLAT</p>  <p>ZÁKAZ</p>	<p>Produkt nainstalujte v souladu s následujícími informacemi.</p> <p>Při přepravě, přemísťování nebo instalaci produktu doporučujeme, aby s ním manipuloval přiměřený počet osob, jinak by mohlo dojít k poranění nebo poškození produktu.</p> <p>Podrobné informace k montáži a demontáži naleznete v pokynech dodaných s volitelným montážním příslušenstvím.</p> <p>Nezakrývejte větrací otvory na produktu. Nesprávná instalace produktu může vést k jeho poškození a také k úrazu elektrickým proudem nebo požáru.</p> <p>Produkt nepoužívejte na níže uvedených místech:</p> <ul style="list-style-type: none">• Špatně větrané prostory.• Do blízkosti radiátoru či jiných zdrojů tepla ani jej neumísťujte na přímé sluneční světlo.• Místa s neustálými vibracemi.• Místa s nadměrnou vlhkostí, prašností nebo mastnotami.• Venku.• Místa s vysokou teplotou a v prostředí, kde se rychle mění vlhkost a může pravděpodobně docházet ke kondenzaci. <p>Produkt neupevňujte v konfiguracích nebo poloze, které nejsou v této uživatelské příručce popsány. Při instalaci produktu ověřte technické údaje ohledně dostupného rozsahu náklonu.</p>

VAROVÁNÍ

8	 <p>ZÁKAZ</p>  <p>NEZAPOMEŇTE UDĚLAT</p>	<p>Zaveďte opatření, která zabrání převrácení a pádu produktu kvůli zemětřesení a jiným otřesům.</p> <p>Abyste předešli zranění nebo poškození produktu v důsledku zemětřesení či jiných nárazů, nainstalujte jej do stabilní pozice a proveďte opatření, která zamezí pádu.</p> <ul style="list-style-type: none"> • Produkt musí být upevněn na schválené pružné rameno (např. s certifikací TUEV GS) nebo podstavec, které unesou hmotnost produktu, jinak by mohlo dojít k poškození nebo poranění, což by mohlo vést k pádu produktu. • Používejte pouze šroubky, které byly demontovány z podstavce produktu, nebo specifikované šroubky, aby nedošlo k poškození produktu nebo podstavce. • Utáhněte všechny šroubky (doporučený utahovací moment: 98–137 N•cm), pokud produkt upevňujete na pružné rameno nebo podstavec. Uvolněný šroubek by mohl způsobit pád produktu, což by mohlo vést k jeho poškození nebo k poranění. • Montáž pružného ramene musí provádět alespoň dvě osoby, nelze-li produkt při instalaci položit obrazovkou dolů na rovný povrch. <p>Ohrožení stability.</p> <p>Produkt může upadnout a způsobit vážná i smrtelná poranění. Aby nedošlo ke zranění, je nutné tento produkt bezpečně připevnit na stěnu či k podlaze podle pokynů k montáži. Dodržením následujících jednoduchých opatření zabráníte řadě zranění, především dětí:</p> <ul style="list-style-type: none"> • VŽDY používejte podstavce nebo způsoby montáže, které jsou doporučeny výrobcem příslušného produktu. • VŽDY používejte nábytek, který produkt bezpečně unese. • VŽDY se ujistěte, že produkt nepřesahuje okraj nábytku, který nese jeho hmotnost. • VŽDY poučte děti o nebezpečí spojeném se šplháním na nábytek, aby dosáhly na produkt nebo jeho ovládací prvky. • VŽDY ved'te kabely připojené k produktu tak, aby o ně nemohl nikdo zakopnout, aby za ně nemohl nikdo zatáhnout nebo se o ně zachytit. • NIKDY produkt neinstalujte na nestabilní místo. • NIKDY produkt nepokládejte na vysoký nábytek (skříně nebo knihovny), pokud není nábytek i produkt ukotven ke vhodné opoře. • NIKDY produkt nepokládejte na látku ani jiné materiály, které by mohly být mezi produktem a použitým nábytkem. • NIKDY nepokládejte na horní stranu produktu ani na nábytek, na kterém je produkt umístěný, žádné předměty, které by mohly přitahovat pozornost dětí, například hračky nebo dálkové ovladače. • Když produkt instalujete do velké výšky, používejte VŽDY příslušenství pro montáž na stěnu. Při instalaci monitoru do velké výšky NIKDY nepoužívejte stojan monitoru. <p>Pokud bude stávající produkt zachován a přemístěn, je třeba vzít v úvahu stejná výše uvedená upozornění.</p>
9	 <p>ZÁKAZ</p>	<p>Tento produkt nepokládejte na šikmý nebo nestabilní vozík, stojan nebo stůl.</p> <p>Jinak by mohlo dojít k upadnutí nebo převrácení, což by mohlo způsobit poranění.</p>
10	 <p>ZÁKAZ</p>  <p>NEBEZPEČNÉ NAPĚTÍ</p>	<p>Do otvorů skříně nezasunujte žádné předměty.</p> <p>Mohlo by dojít k úrazu elektrickým proudem, požáru nebo poškození produktu. Uchovávejte nevhodné předměty mimo dosah dětí.</p> <p>Pokud do otvoru ve skříní vniknou cizí předměty, vypněte napájení produktu a potom odpojte napájecí kabel od elektrické zásuvky. Požádejte prodejce o opravu.</p>



VAROVÁNÍ

11	 NEVYSTAVUJTE VODĚ	Dbejte, aby do skříně nepronikly tekutiny, a produkt nepoužívejte v blízkosti vodního zdroje. Okamžitě produkt vypněte a odpojte od elektrické zásuvky a potom se obraťte na kvalifikovaného servisního pracovníka. Mohlo by dojít k úrazu elektrickým proudem nebo požáru.
12	 ZÁKAZ	Při čištění produktu nepoužívejte k odstranění prachu spreje s hořlavým plynem. Mohlo by dojít k požáru.
13	 ZÁKAZ	Při použití produktu se vyvarujte vážných rizik, která by mohla způsobit usmrcení, poranění osob, vážné poškození majetku nebo jinou ztrátu, včetně ztráty kontroly nad jadernou reakcí v jaderné elektrárně, lékařskými systémy na podporu života a zbraňovými odpalovacími systémy.

UPOZORNĚNÍ

1	 NEZAPOMEŇTE UDĚLAT  NEDOTÝKEJTE SE MOKRÝMA RUKAMA  ODPOJTE NAPÁJECÍ KABEL  NEBEZPEČNÉ NAPĚTÍ	<p>Manipulace s napájecím kabelem</p> <p>S napájecím kabelem zacházejte opatrně. U poškozeného kabelu hrozí riziko požáru nebo úrazu elektrickým proudem.</p> <ul style="list-style-type: none"> • Při připojování napájecího kabelu ke konektoru pro vstup napájení na produktu se ujistěte, že je konektor zcela zasunutý a není uvolněný. • Zajistěte, aby nebylo možné napájecí kabel snadno odpojit. • Napájecí kabel nepřipojujte ani neodpojujte mokřýma rukama. • Při připojování a odpojování napájecího kabelu držte kabel za zástrčku. • Před čištěním produktu odpojte z bezpečnostních důvodů napájecí kabel od elektrické zásuvky. Pravidelně otírejte z napájecího kabelu prach pomocí měkké a suché látky. • Před přemístěním produktu se ujistěte, že je napájení monitoru vypnuté, poté vytáhněte napájecí kabel z elektrické zásuvky a zkontrolujte, že jsou všechny kabely připojující produkt k jiným zařízením odpojeny. • Pokud nebudete produkt delší dobu používat, vždy odpojte napájecí kabel od elektrické zásuvky. • Napájecí kabel tohoto zařízení musí být uzemněn. Pokud napájecí kabel není uzemněn, může dojít k úrazu elektrickým proudem. Ujistěte se, že je napájecí kabel zapojen přímo do zásuvky ve zdi a řádně uzemněn. Nepoužívejte adaptér s 2kolíkovým konektorem.
2	 NEZAPOMEŇTE UDĚLAT	<p>Ujistěte se, že distribuční systém budovy zahrnuje jistič s jmenovitým výkonem 120/240 V, 20 A (maximum).</p>
3	 ZÁKAZ  NEZAPOMEŇTE UDĚLAT	<p>Nesvazujte napájecí kabel s kabelem USB.</p> <p>Mohlo by se v něm nakumulovat teplo, což by mohlo vést k požáru.</p>
4	 ZÁKAZ	<p>Produkt nepřipojujte k síti LAN s vysokým napětím.</p> <p>Používáte-li kabel sítě LAN, nepřipojujte periferní zařízení pomocí kabelů s vysokým napětím. Vysoké napětí na portu LAN může způsobit úraz elektrickým proudem.</p>
5	 ZÁKAZ	<p>Na produkt ani na stůl, na kterém je produkt umístěn, nestoupejte. Nepokládejte produkt na stůl s kolečky, která nelze řádně zablokovat. Produkt by mohl upadnout, což by mohlo vést k jeho poškození nebo k úrazu.</p>
6	 NEZAPOMEŇTE UDĚLAT	<p>Instalace, demontáž a úprava nastavení podstavce.</p> <ul style="list-style-type: none"> • Při tahání za podstavec buďte opatrní, abyste si nepřiskřípli prsty. • Podstavec monitoru při demontáži šroubků pevně držte, aby nespádl. Mohl by způsobit zranění. • Před otočením obrazovky odpojte od produktu napájecí i ostatní kabely. Jinak by při nadměrném tahu za napájecí kabel nebo jiné kabely mohlo dojít k poranění nebo k poškození produktu. • Když otáčíte obrazovku, posuňte ji do nejvyšší úrovně a nastavte maximální náklon. Jinak by mohlo dojít k poranění nebo k pádu produktu obrazovkou na stůl.



UPOZORNĚNÍ

7	 ZÁKAZ	Rozsah náklonu, který je možný při instalaci produktu na flexibilní rameno, najdete ve specifikacích. Monitor nenaklápějte směrem dolů o více než 5 stupňů. LCD panel by se mohl uvolnit a spadnout na zem, což by mohlo způsobit poškození produktu nebo poranění osob.
8	 ZÁKAZ	Na produkt netlačte. Produkt by mohl upadnout, což by mohlo vést k jeho poškození nebo k poranění.
9	 ZÁKAZ	Nevystavujte povrch panelu LCD nárazům, mohlo by dojít k vážnému poškození produktu nebo k poranění.
10	 NEZAPOMEŇTE UDĚLAT	Vhodné pro zábavní oblast v prostředích s řízeným osvětlením, které brání vzniku rušivých odlesků od obrazovky.
11	 ZÁKAZ	K produktu nepřipojujte sluchátka, která již máte nasazená. V závislosti na úrovni hlasitosti by mohlo dojít k poškození a ztrátě sluchu.
12	 ZÁKAZ	S plastovým sáčkem, který produkt zakrývá, si nehrajte. Tento sáček nepoužívejte k žádným jiným účelům. Sáček si nedávejte přes hlavu, nos nebo ústa, jinak hrozí udušení. Sáček nedávejte přes hlavu, nos nebo ústa jiné osoby. Tento sáček uchovávejte mimo dosah dětí.
13	 NEZAPOMEŇTE UDĚLAT	K zajištění spolehlivého fungování produktu očistěte nejméně jednou za rok ventilační otvory na zadní straně skříně od prachu a nečistot. V opačném případě může dojít k úrazu elektrickým proudem nebo poškození produktu.
14	 NEZAPOMEŇTE UDĚLAT	Zařízení nepoužívejte v místech s extrémními teplotami a vlhkostí. Nedodržení tohoto doporučení může vést k požáru, elektrickému šoku nebo poškození produktu. Okolní podmínky pro používání tohoto produktu jsou následující: <ul style="list-style-type: none">• Provozní teplota: 5–35 °C Vlhkost: 20–80 % (bez kondenzace)• Skladovací teplota: -10–60 °C Vlhkost: 10–85 % (bez kondenzace)

Tabulka napájecích kabelů

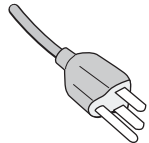
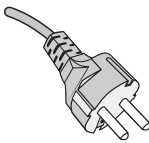
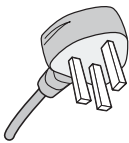
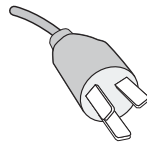
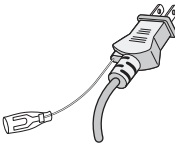
Typ zástrčky	Severoamerická	Kontinentální Evropa	Spojené království	Čínská	Japonská
Tvar zástrčky					
Oblast	USA/Kanada	EU	Spojené království	Čína	Japonsko
Napětí	120*	230	230	220	100

* Tento napájecí kabel použijte při 125 V.

POZNÁMKA: Tento produkt může být opravován pouze v zemi, kde byl zakoupen.

Zamrznutí obrazu

Zamrznutí obrazu je stav, ke kterému dochází, když po dříve zobrazeném obrazu zůstane na obrazovce otisk neboli „duch“. K tomu dochází, když se na obrazovce po delší dobu nachází statický obraz nebo když dochází k velmi rychlému třesení nebo blikání obrazu. Příčinou jsou technologie modulu LCD a charakteristiky obrazovky a nejedná se o závadu produktu. Zamrznutý obraz sice může postupem času při používání produktu zmizet, ale neexistuje žádná garance, že k tomu dojde. Když se budete řídit následujícími pokyny k péči o produkt, riziko výskytu zamrznutí obrazu omezíte:

- POZNÁMKA:**
- Nezobrazujte obraz s opakovaným třesením nebo blikáním velkou rychlostí.
 - Nenechávejte delší dobu zobrazený statický obraz.

Před zamrznutím obrazu se mimo jiné ochráníte tak, že budete pomoci funkce řízení spotřeby v počítači nebo spořiče obrazovky pravidelně přepínat zobrazený obraz.

Ergonomie

SPRÁVNÝM UMÍSTĚNÍM A NASTAVENÍM MONITORU MŮŽETE PŘEDEJÍT ÚNAVĚ OČÍ, BOLESTEM RAMEN A ŠÍJE. PŘI NASTAVOVÁNÍ MONITORU DODRŽUJTE NÁSLEDUJÍCÍ POKYNY:

Pro maximální ergonomickou pohodu doporučujeme:

- K dosažení optimálního výkonu nechejte monitor 20 minut zahřívát. Nezobrazujte nehybné vzory na dlouhou dobu, jinak může docházet k dosvitu obrazu (magnetické zpoždění obrazu).
- Umístěte monitor do takové výšky, abyste horní část obrazovky měli mírně pod úroveň očí. Pohled na střed obrazovky by měl směřovat mírně dolů.
- Doporučená minimální vzdálenost monitoru od očí je 40 cm (15,75 palce), maximální 70 cm (27,56 palce). Optimální vzdálenost je 50 cm (19,69 palce).
- Při práci zaměřujte zrak pravidelně každou hodinu na 5 až 10 minut na nějaký předmět vzdálený nejméně 6 m.
- Umístěním monitoru pod úhlem 90° od okna a jiného světelného zdroje minimalizujte odlesky a odrazy. Monitor sklopte tak, aby se na obrazovce neodrážela stropní světla.
- Jestliže se nelze odrazu světla na obrazovce vyhnout, použijte filtr jako stínidlo.
- Jas a kontrast nastavte tak, aby byla zajištěna optimální čitelnost.
- Stojan na dokumenty používejte v blízkosti obrazovky.
- Obrazovku nebo referenční materiál, se kterým pracujete, umístěte před sebe, abyste při psaní museli co nejméně otáčet hlavou.
- Často mrkejte. Zraková cvičení pomáhají snižovat únavu očí. Obratě se na svého očního lékaře. Chodte pravidelně na prohlídky k očnímu lékaři.
- Aby nedocházelo k únavě očí, upravte jas na střední nastavení. Umístěte bílý list papíru vedle obrazovky jako referenci jasu.
- Nenastavujte ovladač kontrastu do maximální pozice.
- Při použití standardního signálu využívejte výrobcem nastavenou velikost a polohu.
- Použijte předvolbu nastavení barev.

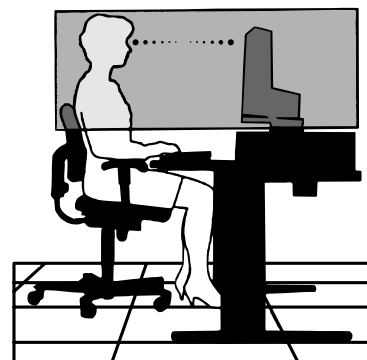

- Používejte neprokládaný signál.
- Nepoužívejte primárně modrou barvu na tmavém pozadí. Je špatně vidět a způsobuje únavu očí v důsledku nedostatečného kontrastu.

Podrobnější informace o ergonomii pracovního prostředí naleznete v textu normy American National Standard for Human Factors Engineering of Computer Workstations – ANSI/HFES 100-2007, jejíž kopii můžete získat na adrese The Human Factors Society, Inc. P.O. Box 1369, Santa Monica, California 90406.

Čištění displeje LCD

- Je-li displej LCD zaprášený, opatrně jej otřete měkkým hadříkem.
- Povrch displeje LCD čistěte jemnou netřepivou látkou, která nemůže monitor odřít. Nepoužívejte čisticí roztoky nebo čisticí přípravky na sklo!
- K čištění displeje LCD nepoužívejte tvrdé ani hrubé materiály.
- Netlačte na povrch displeje LCD.
- Nepoužívejte čisticí prostředek na kancelářská zařízení, protože může poničit povrch displeje LCD a tím snížit kvalitu obrazu.

Čištění skříně

- Odpojte napájecí kabel.
- Opatrně otřete skříň měkkou látkou.
- Můžete použít látku navlhčenou v neutrálním čisticím prostředku s vodou. Potom však skříň do sucha otřete.

POZNÁMKA: NEPOUŽÍVEJTE benzen, ředidla, zásadité čisticí prostředky, alkohol, prostředky na čištění skla, vosky, lešticí prostředky, mýdlový prášek ani insekticidy. Nesmí dojít k dlouhodobějšímu kontaktu gumy nebo vinylu se skříní. Tyto druhy tekutin a materiálů mohou porušit nátěr.

Vlastnosti produktu

- **Systém nastavení barev**

Umožňují upravit barvy na obrazovce a přizpůsobit přesnost barev monitoru nejrůznějším normám.

- **Ovládací prvky nabídka OSD**

Umožňují rychle a snadno upravovat všechny prvky obrazu pomocí jednoduchých nabídek na obrazovce.

- **5směrové tlačítko**

5směrové ovládací tlačítko na zadní straně s indikátory nabídky na obrazovce (OSD) pro snadné úpravy klíčových nastavení.

- **Produktivita**

Zajišťuje stabilní vysokorychlostní komunikaci pře rozhraní sítě LAN (RJ-45, viz [strana 14](#)).

Přenáší energii s příkonem 60 W, signál videa a signál zvuku kabelem USB Type-C.

Rozbočovač USB umožňuje připojení příslušenství, jako jsou klávesnice nebo myš.

- **Vstup více signálů**

Kompletní možnosti připojení, jako jsou DisplayPort, vstup HDMI a USB Type-C.

- **Několik zvukových vstupů a výstupů**

Vstup zvuku je možný přes porty USB Type-C, DisplayPort a HDMI.

Vestavěné stereofonní reproduktory v monitoru (1 W + 1 W, viz [strana 14](#)).

Konektor pro zvukový výstup do sluchátek (viz [strana 14](#)).

- **Omezení spotřeby energie**

Dvě možnosti režimu ECO Mode™ vám umožňují ručně upravovat jas displeje podle potřeby, šetřit energii a snižovat související náklady (viz [strana 36](#)).

Technologie LED podsvícení zajišťuje špičkově nízkou spotřebu energie a omezuje použití rizikových materiálů.

- **Lepší ergonomie pro lepší pracovní prostředí**

Mezi prvky k dosažení maximální ergonomie patří plně nastavitelný podstavec monitoru, nízké emise a ovládání z nabídky OSD, se kterým lze rychle a snadno nastavovat obraz.

- **Plug and Play (k okamžitému použití)**

Řešení společnosti Microsoft®, které u operačních systémů Windows® umožňuje nastavení a instalaci tím, že monitor odešle informace o svých vlastnostech (např. velikost obrazovky a podporovaná rozlišení) přímo počítači, který automaticky optimalizuje výkon monitoru.

- **Systém inteligentní správy napájení**

Nabízí nové postupy, které umožňují, aby se monitor přepnul do režimu nižší spotřeby energie, pokud není používán, čímž se uspoří až dvě třetiny spotřebované energie, sníží vyzařování a náklady na klimatizaci pracoviště.

- **Multiple Frequency Technology (multifrekvenční technologie)**

Automaticky upravuje monitor podle frekvence karty a tím umožní požadované rozlišení.

- **Funkce FullScan**

Umožňuje při většině rozlišení využít celou obrazovku, čímž výrazně zvětšuje velikost obrazu.

- **Standardní montážní rozhraní VESA**

Umožňuje připojovat monitor MultiSync k libovolnému montážnímu ramenu nebo konzole typu VESA od jiného výrobce.

- **Low Blue Light (Nízká intenzita modrého světla)**

Funkce Low Blue Light značně omezuje modrou složku světla a přispívá ke snížení namáhání zraku (viz [strana 36](#)).

- **Bez blikání**

Zvláštní systém podsvícení snižuje míru blikání a s tím související namáhání očí.

V této kapitole jsou uvedeny tyto informace:

- ⇒ „Názvy a funkce jednotlivých součástí“ na straně 13
- ⇒ „Montáž“ na straně 16
- ⇒ „Připojení“ na straně 17
- ⇒ „Montáž ohebného ramene“ na straně 23

Názvy a funkce jednotlivých součástí

Ovládací panel

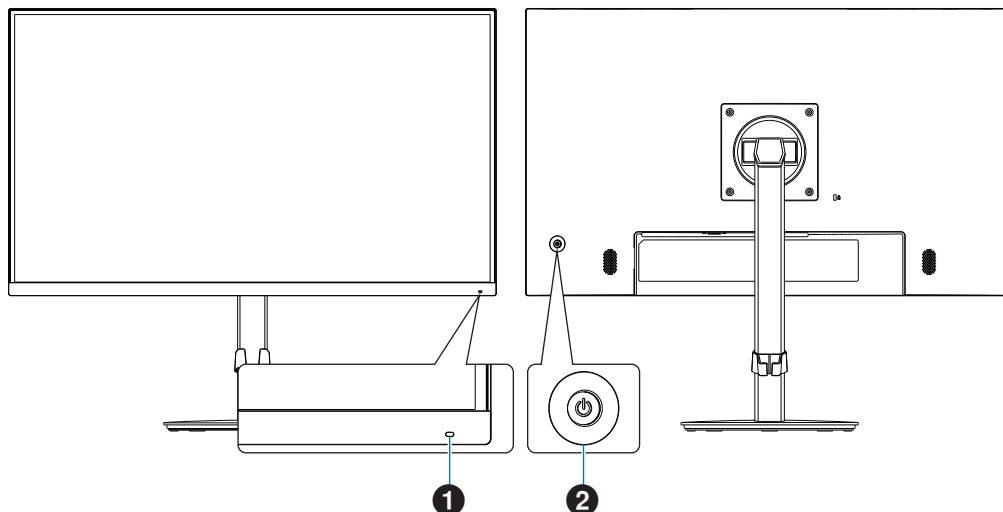

Položka		Funkce
1 LED		Ukazuje, zda je napájení zapnuto.
2 5směrové tlačítko Nahoru Doprava  Doleva Dolů	STŘED/⏻	Krátké stisknutí: Zapne monitor. Podržení (alespoň na tři sekundy): Vypne monitor.
	DOLEVA/DOPRAVA	Otevře nabídku OSD. DOPRAVA: Otevře dílčí nabídky nebo nastavení v nabídce OSD, když je nabídka OSD otevřená. DOLEVA: Ukončení dílčích nabídek OSD, nastavení a zavření hlavní nabídky OSD.
	DOLŮ/NAHORU	Otevře nabídku OSD. NAHORU: Když je nabídka OSD otevřená, slouží k přechodu doprava nebo zvýšení nastavení. DOLŮ: Když je nabídka OSD otevřená, slouží k přechodu doleva nebo snížení nastavení.

Zadní panel

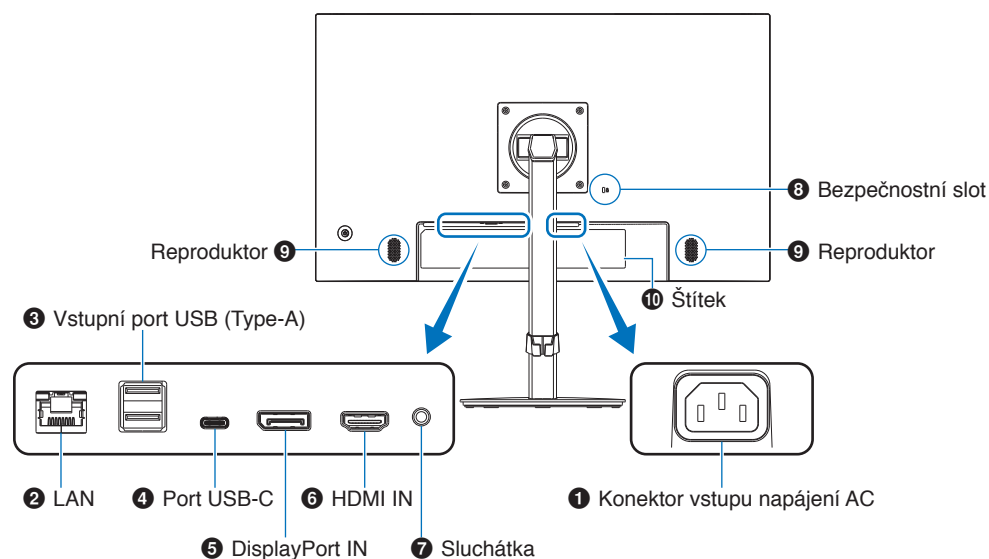

1 Konektor vstupu napájení AC

Slouží k připojení dodaného napájecího kabelu.

2 Vstupní port sítě LAN (RJ-45)

Tento monitor je vybaven funkcí převodu z připojení LAN na USB. Počítač připojený k portu USB může přistupovat k připojení přes síť LAN monitoru. Připojením k portu USB můžete vytvořit stabilní síťové prostředí, i když připojený počítač není vybaven porty sítě LAN.

POZNÁMKA: Kontrolka LED na boku portu sítě LAN se rozsvítí, když je k monitoru připojen kabel sítě LAN.

Připojeno: Svítící zelená kontrolka LED.

Probíhá komunikace: Blikající oranžová kontrolka LED.

3 Vstupní port USB (Type-A)

Slouží k připojení zařízení USB.

4 Port USB-C

Slouží k připojování externího zařízení, například počítače, které podporuje rozhraní USB Type-C®. Umožňuje nabíjení připojeného zařízení (prostřednictvím funkce USB Power Delivery). Viz strana „Technické údaje“.

POZNÁMKA:

- Podporuje vstup signálů DisplayPort, jestliže připojené zařízení USB-C umožňuje použití funkce USB Power Delivery.
- Funguje jako rozbočovač USB.
- Poskytuje napájení pro připojené zařízení, když je tato funkce povolena v nabídce OSD (položka [USB Functionality] (Funkce USB) musí být nastavená na hodnotu [Auto] (Automaticky) nebo [On] (Zapnuto)).

5 DisplayPort IN

Vstup digitálních signálů z rozhraní DisplayPort.

6 HDMI IN

Vstup digitálních signálů z rozhraní HDMI.

7 Konektor sluchátek

Připojení sluchátek.

Když jsou k monitoru připojena sluchátka, výstupní zvukový signál je vždy směřován do konektoru sluchátek a z reproduktorů monitoru nevychází žádný zvuk.

8 Bezpečnostní slot

Zásuvka zámku zabezpečení a ochrany před krádeží kompatibilní s bezpečnostními kabely a zařízeními Kensington.

Informace o produktech najdete na webové stránce společnosti Kensington.

9 Reproduktor

10 Štítek

Instalace bezpečnostního kabelu

Monitor můžete zabezpečit upevněním k pevnému bodu za použití volitelného bezpečnostního kabelu.

Při instalaci postupujte podle doporučených pokynů dodavatele bezpečnostního kabelu.

POZNÁMKA: Bezpečnostní kabel (k zakoupení zvlášť) slouží jako odstrašovací prvek, takže u něj nelze zaručit, že zařízení nebude odcizeno ani používáno nesprávným způsobem.

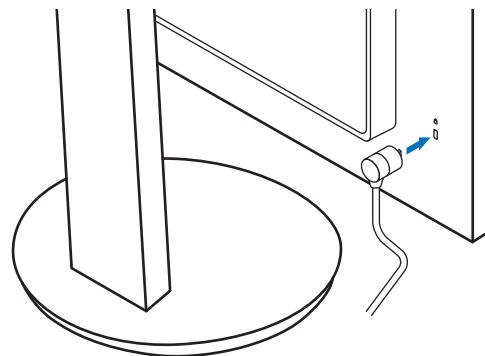

Montáž

Informace o obsahu balení naleznete na tištěném listu s výpisem obsahu nebo v instalační příručce přiložené do balení.

Dodané příslušenství je závislé na místě dodání monitoru.

Připojte podstavec ke stojanu monitoru LCD

1. Monitor umístěte obrazovkou dolů na hladký povrch (**obrázek 1**).
2. Otočte stojan monitoru o 90 stupňů podle znázornění na **obrázku 1**.

⚠ UPOZORNĚNÍ: Viz část „**UPOZORNĚNÍ 6**“.

3. Připevněte základnu k podstavci a utáhněte šroub na spodní straně základny (**obrázek 2**).

POZNÁMKA: Při balení monitoru postupujte opačně.

⚠ VAROVÁNÍ: Viz část „**VAROVÁNÍ 8**“.

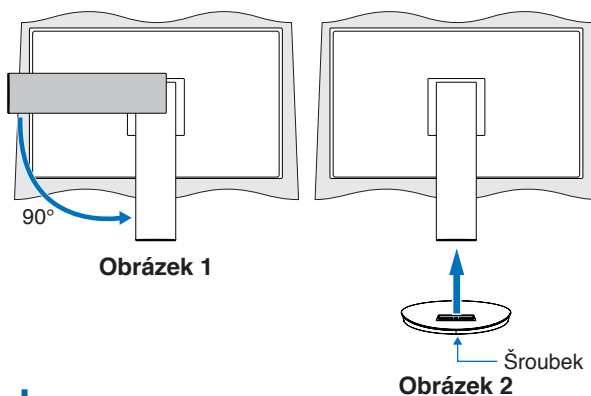

Připojte napájecí kabel a signální kabely

K monitoru připojte napájecí kabel a signální kabely (viz [strana 14](#)).

Nastavitelný otočný stojan

Monitor uchopte za obě strany a podle potřeby upravte jeho pozici.

Chcete-li změnit (obrátit) orientaci obrazovky, uchopte monitor po obou stranách, zvedněte jej do maximální výšky a otočte tak, aby se orientace na šířku změnila na orientaci na výšku.

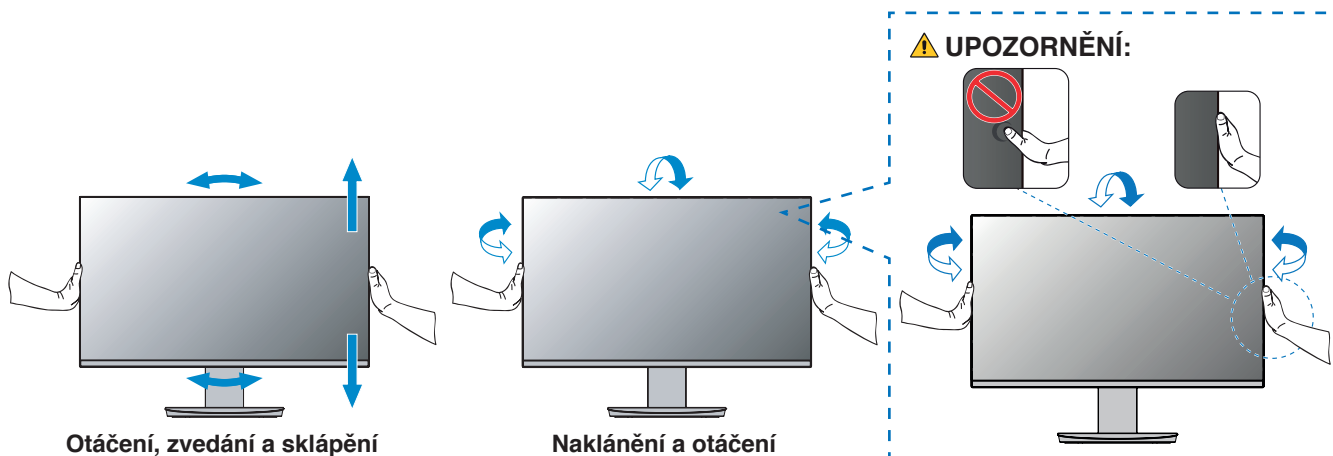

⚠ UPOZORNĚNÍ: Viz část „**UPOZORNĚNÍ 6**“ a „**UPOZORNĚNÍ 9**“.

Připojení

1. Uchopte monitor po obou stranách, naklopte jej do maximálního úhlu a zvedněte do nejvyšší polohy (**obrázek 3**).

⚠ UPOZORNĚNÍ: Viz část „UPOZORNĚNÍ 6“.

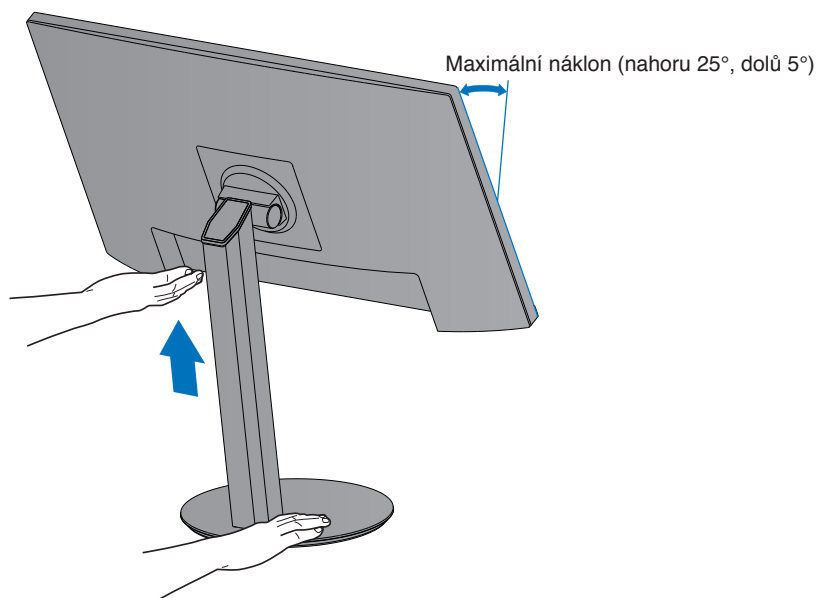

Obrázek 3

2. Připojte zařízení k monitoru.

Vypněte napájení počítače.

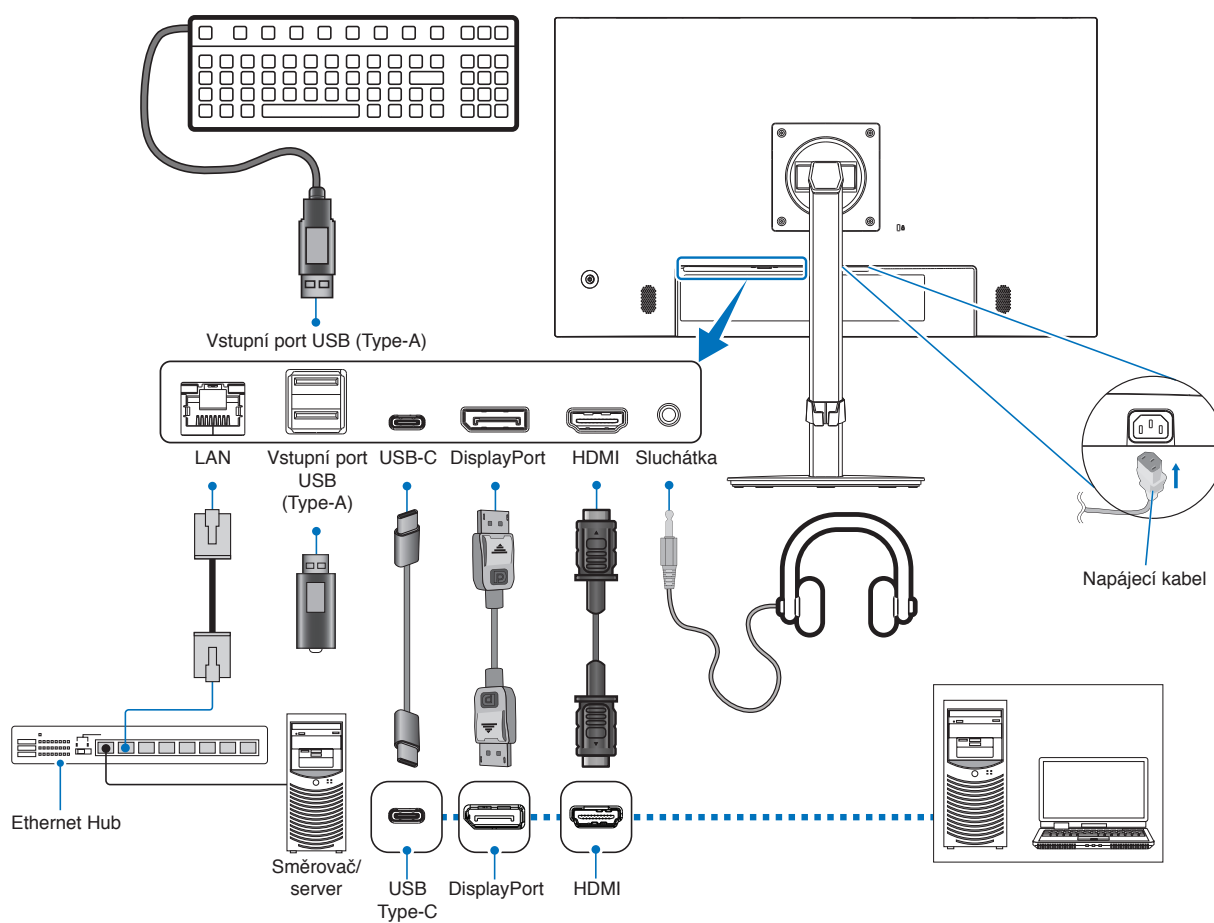

- UPOZORNĚNÍ:** • S tímto výrobkem používejte dodávané předepsané kabely, jinak může docházet k rušení příjmu rozhlasového a televizního signálu.
K připojení pomocí rozhraní HDMI, DisplayPort a USB-C® použijte prosím stíněný signální kabel.
Jiné kabely a adaptéry mohou při používání rušit rozhlasový a televizní signál.

⚠ UPOZORNĚNÍ: Viz část „UPOZORNĚNÍ 3“ a „UPOZORNĚNÍ 11“.

- POZNÁMKA:** • Úprava úrovně hlasitosti a také ekvalizéru na jinou než střední pozici může zvýšit výstupní napětí sluchátek, čímž dojde ke zvýšení hladiny akustického tlaku.
- Nesprávné připojení kabelů může ovlivnit standardní funkci zařízení, snížit kvalitu obrazu nebo způsobit poškození zobrazovacích součástí modulu LCD a/nebo může zkrátit životnost modulu.
 - Ujistěte se, že je signálový kabel pevně připojen k monitoru i počítači.
 - Reproduktoři mohou mít jen jeden zdroj zvuku. Když používáte vstup DisplayPort nebo HDMI, zvuk přichází přes vstup videa. Zvuk ze zařízení připojených k portu pro vstup zvuku nelze za těchto okolností přenášet do reproduktorů.

3. Umístěte držák kabelů na stojan (**obrázek 4**).

Kabely vložte do držáku kabelů pevně a rovnoměrně.

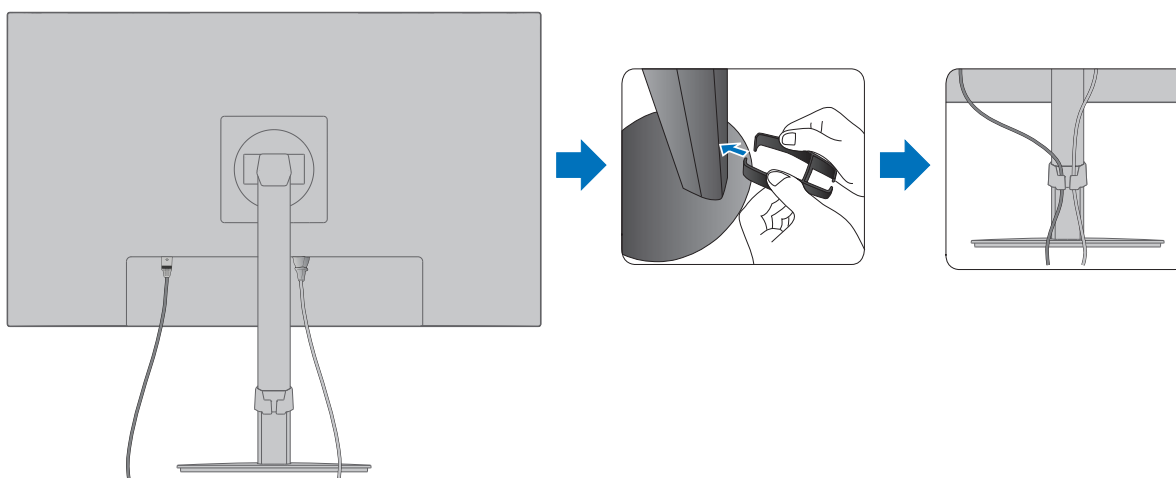

Obrázek 4

4. Po instalaci kabelů zkontrolujte, zda lze monitor i nadále otáčet, zvedat a sklápět (**obrázek 5 a obrázek 6**).

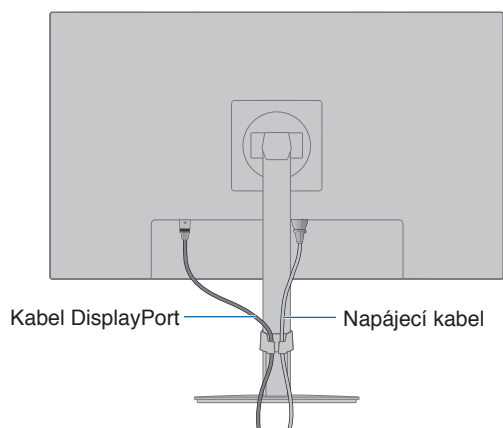

Obrázek 5

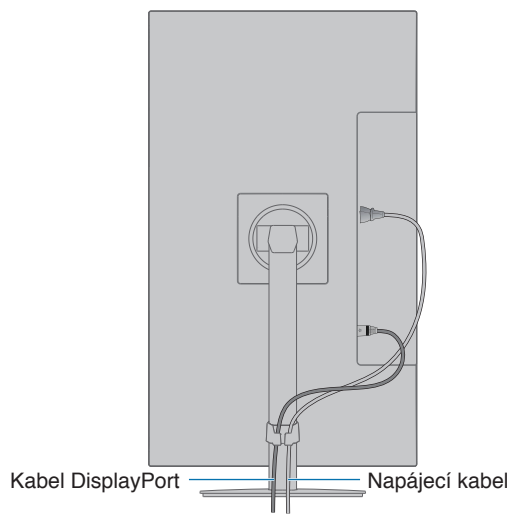

Obrázek 6

5. Připojte napájecí kabel k napájecí zásuvce.

- POZNÁMKA:**
- V části Upozornění v této příručce naleznete pokyny k výběru správného napájecího kabelu (viz [strana 9](#)).
 - Monitoru je nutné zajistit dostatečný elektrický příkon. Viz „[Dodávka napájení](#)“ v rámci „[Kapitola 4 Technické údaje](#)“ na straně 32.

6. Stisknutím tlačítka  zapněte monitor a pak zapněte počítač. Kontrolka LED na přední straně monitoru musí svítit.

- POZNÁMKA:** Vyskytnou-li se potíže, nahlédněte do kapitoly Řešení potíží v této uživatelské příručce (viz [strana 28](#)).

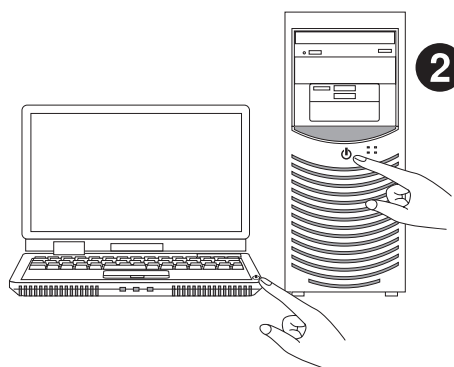
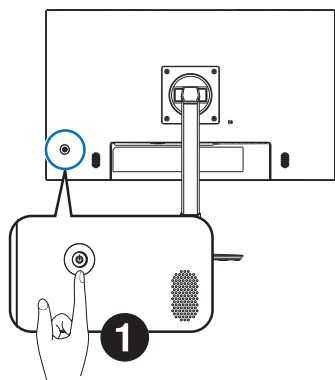

Typ signálu a způsob připojení

Připojení obrazových vstupů

- HDMI – konektor obrazového a zvukového signálu ve vysokém rozlišení určený k propojení s počítačem, přehrávačem médií, přehrávačem disků Blu-ray, herní konzolí atd.
- DisplayPort – konektor obrazového a zvukového signálu ve vysokém rozlišení určený k propojení s počítačem.
- USB-C – podporuje vstup DisplayPort s obrazem ve vysokém rozlišení a zvukovým signálem (režim DisplayPort Alt pouze pro připojení USB typu C) z počítače.

POZNÁMKA: Tento monitor nepodporuje alternativní režimy rozhraní USB typu C, jako je MHL nebo HDMI. Tento port nelze používat se zařízeními USB, jako je myš, klávesnice nebo paměťová jednotka.

V závislosti na počítači může být třeba ručně nastavit zvukový výstup počítače přes konektor DisplayPort, HDMI nebo USB-C. Přečtěte si uživatelskou příručku počítače.

Typ video konektoru, který lze využít k připojení k počítači, závisí na grafické kartě instalované v počítači.

V následující tabulce jsou uvedena běžná nastavení časování signálu z výroby pro jednotlivé typy připojení. Některé grafické karty nemusí se zvoleným typem připojení podporovat požadované rozlišení pro správné zobrazení obrazu. Monitor za účelem správného zobrazení obrazu automaticky přizpůsobí nastavení časovače signálu z výroby.

<Hlavní podporovaná časování>

Rozlišení		Vertikální frekvence	Poznámky
H	V		
640	x 480	60 Hz	
720	x 480	60 Hz	
720	x 576	50 Hz	
800	x 600	56/60 Hz	SVGA
1024	x 768	60 Hz	XGA
1280	x 720	50/60 Hz	720p
1280	x 960	60 Hz	
1280	x 1024	60 Hz	SXGA
1440	x 900	60 Hz	
1680	x 1050	60 Hz	
1920	x 1080	50/60 Hz	1080p, doporučeno (60 Hz)

Signál rozhraní není podporován.

POZNÁMKA: Pokud vyberete rozlišení monitoru, které není nativním rozlišením displeje, textový obsah bude na obrazovce roztažen ve vertikálním nebo horizontálním směru, aby bylo možné obsah v jiném než nativním rozlišení zobrazit na celou obrazovku. Toto roztažení se provádí pomocí technologií interpolovaného rozlišení, které jsou široce využívány v zařízeních s displejem.

Připojení k počítači přes rozhraní HDMI

- Použijte kabel HDMI s logem HDMI.
- Zobrazení signálu po zapnutí počítače může chvíli trvat.
- Některé grafické karty nebo ovladače nemusí obraz zobrazit správně.
- Pokud je monitor zapnut až po zapnutí připojeného počítače, nemusí se na něm někdy zobrazit žádný obraz. V tom případě počítač vypněte a poté znovu zapněte.

Připojení počítače prostřednictvím konektoru DisplayPort

- Používejte certifikovaný kabel DisplayPort.
- Zobrazení signálu po zapnutí počítače může chvíli trvat.
- Pokud připojujete kabel DisplayPort ke komponentě pomocí adaptéru pro převod signálu, je možné, že se obraz neobjeví.
- Některé kabely DisplayPort jsou vybaveny funkcí blokování. Při odpojování tohoto kabelu uvolněte zámek přidržím horního tlačítka.
- Pokud je monitor zapnut až po zapnutí připojeného počítače, nemusí se na něm někdy zobrazit žádný obraz. V tom případě počítač vypněte a poté znovu zapněte.

Připojení k počítači pomocí kabelu USB typu C

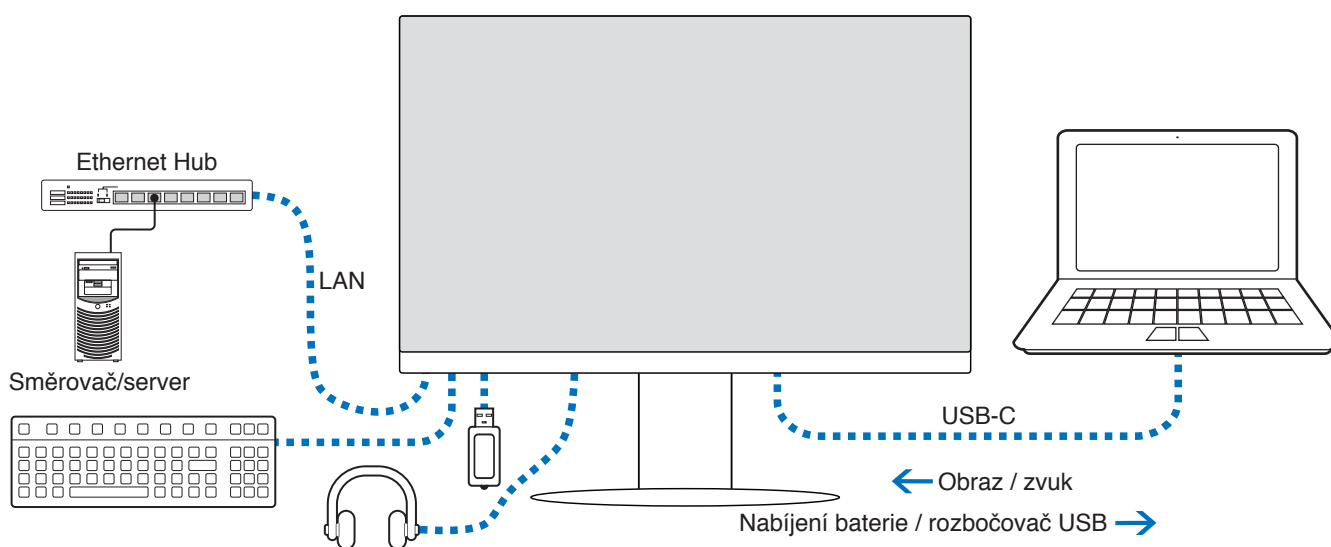

- Když přenášíte video/zvuk přes port USB-C, použijte kabel SuperSpeed USB s logem souladu s normou USB.
- Vysokorychlostní kabely USB 2.0 a nabíjecí kabely USB nepodporují přenosu videa/zvuku.
- Když přenášíte video/zvuk přes port USB-C, použijte k tomu počítač s podporou alternativního režimu DP.
- Alternativní režim HDMI ani režim MHL nejsou podporovány.
- K nabíjení počítače používejte kabel, který podporuje napájení přes USB. Daný počítač musí takové napájení také podporovat.
- Může trvat několik sekund, než monitor signál přes USB rozpozná. Během rozpoznávání signálu kabel USB neodpojujte.

Upravte polohu obrazovky podle informací v části „Nastavitelný otočný stojan“.

Žádný obraz – náprava problému

Pokud není na monitoru žádný obraz, řiďte se těmito pokyny:

1. Vypněte počítač.
2. Monitor vypnete stisknutím středu 5směrového tlačítka na 3 nebo více sekund (viz [strana 13](#)).
3. Monitor zapnete opětovným stisknutím středu na tlačítku.
4. Když se na obrazovce zobrazí zpráva USB Functionality (Funkce USB), pomocí tlačítka nahoru/dolů vyberte položku [Auto] (Automaticky) nebo [On] (Zapnuto).
5. Stisknutím tlačítka doleva zavřete zprávu.
6. Zapněte počítač.

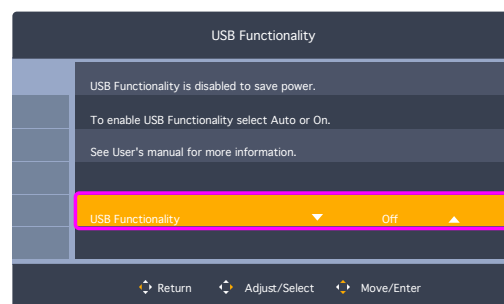

Připojování zařízení

Připojení zařízení USB

- Rozpoznání vstupu USB ze strany monitoru může trvat několik sekund. Dokud monitor vstup nerozpozná, kabel USB neodpojujte ani jej znovu nepřipojujte.
- Před vypnutím napájení monitoru nebo vypnutím systému Windows® vypněte funkci USB a odpojte zařízení USB od monitoru. Pokud nebude zařízení USB správně odpojeno, může dojít ke ztrátě dat.

Připojení k síti LAN

Příklad připojení k síti LAN

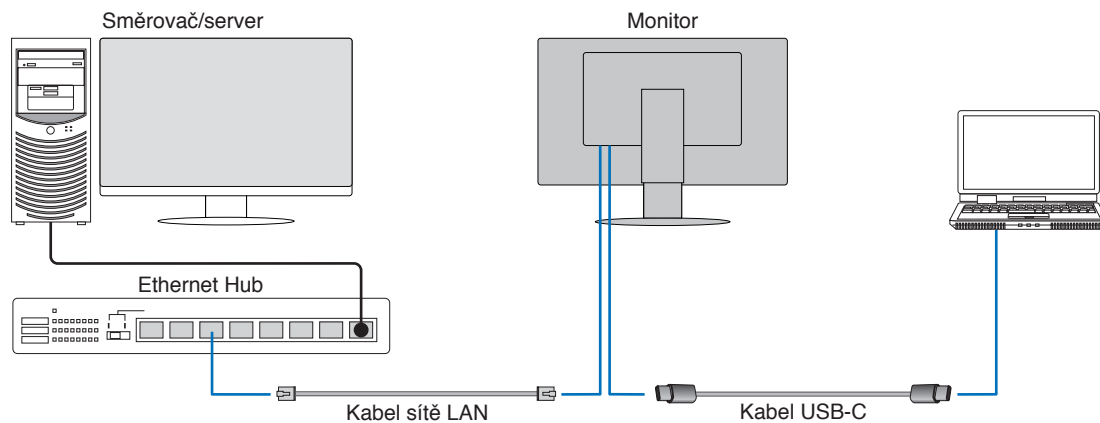

Příprava před použitím

- Když k monitoru připojíte kabel síť LAN, monitor připojte k počítači kabelem USB (jak je znázorněno výše).
- Automaticky se nainstaluje standardní ovladač. V závislosti na počítači nebo operačním systému může být potřeba ruční instalace ovladače (viz [strana 31](#)).
- V nabídce OSD nastavte možnost [USB Functionality] (Funkce USB) na [On] (Zapnuto).
- V nabídce OSD nastavte možnost [USB LAN] (Síť LAN přes USB) na [On] (Zapnuto).
- Po připojení kabelu síť LAN k monitoru zkontrolujte, zda kontrolka LED na boku portu síť LAN svítí.
- Tento monitor podporuje komunikaci rychlostí 1000 Mb/s. Pokud se připojujete k síti o rychlosti 1000 Mb/s, je nutné použít kompatibilní kabel.
- Převod signálu síť LAN na signál USB nemusí fungovat a závisí na počítači a jeho operačním systému. Veškerá zařízení připojená k monitoru či počítači mohou způsobovat rušení. Je třeba používat kompatibilní kabel USB Type-C, který přenáší signál síť LAN. To znamená, že čistě napájecí kabel ani kabel USB 2.0 nebudou fungovat.
- Pokud převod signálu síť LAN na signál USB nefunguje, zkontrolujte, jestli připojený počítač podporuje komunikaci přes síť LAN prostřednictvím USB. Další informace najdete v návodu k počítači.

OSD	USB Functionality (FUNKCE USB)	Auto (Automaticky)			On (Zapnuto)			Off (Vypnuto)								
	USB LAN (Síť LAN přes USB)	On (Zapnuto)			On (Zapnuto)			Zakázat								
Napájení	Stav napájení	ON (Zapnuto)	PSM	OFF (Vypnuto)	ON (Zapnuto)	PSM	OFF (Vypnuto)	ON (Zapnuto)	PSM	OFF (Vypnuto)						
	Kontrolka LED napájení	Modrá	Oranžová	OFF (Vypnuto)	Modrá	Oranžová	OFF (Vypnuto)	Modrá	Oranžová	OFF (Vypnuto)						
USB	Přívod napájení	Povolit			OFF (Vypnuto)			Zakázat								
	HUB										Povolit			Povolit		
	LAN										Povolit			Povolit		

PSM je anglická zkratka pro režim úspory energie.

Montáž ohebného ramene

Tento monitor je navržen k použití s pružným ramenem. Další informace vám rádi poskytneme.

Postupujte podle pokynů výrobce stojanu displeje. Při jiném upevnění používejte pouze produkty kompatibilní s normou VESA. Před montáží odstraňte stojan monitoru.

VAROVÁNÍ: Viz část „VAROVÁNÍ 8“. Podrobnosti naleznete v části Technické údaje [strana 32](#).

Odebrání stojanu za účelem upevnění monitoru

POZNÁMKA: Při demontáži stojanu monitoru postupujte opatrně.

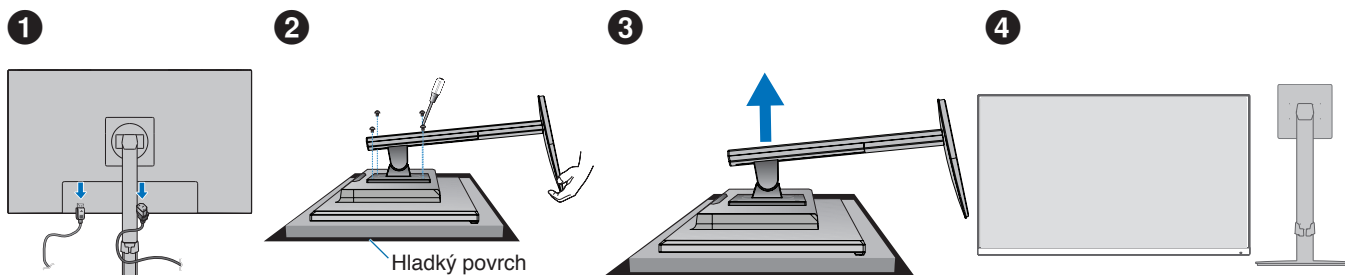

Upevnění pružného ramene

K upevnění ramene monitoru použijte čtyři šroubky vyhovující technickým požadavkům.

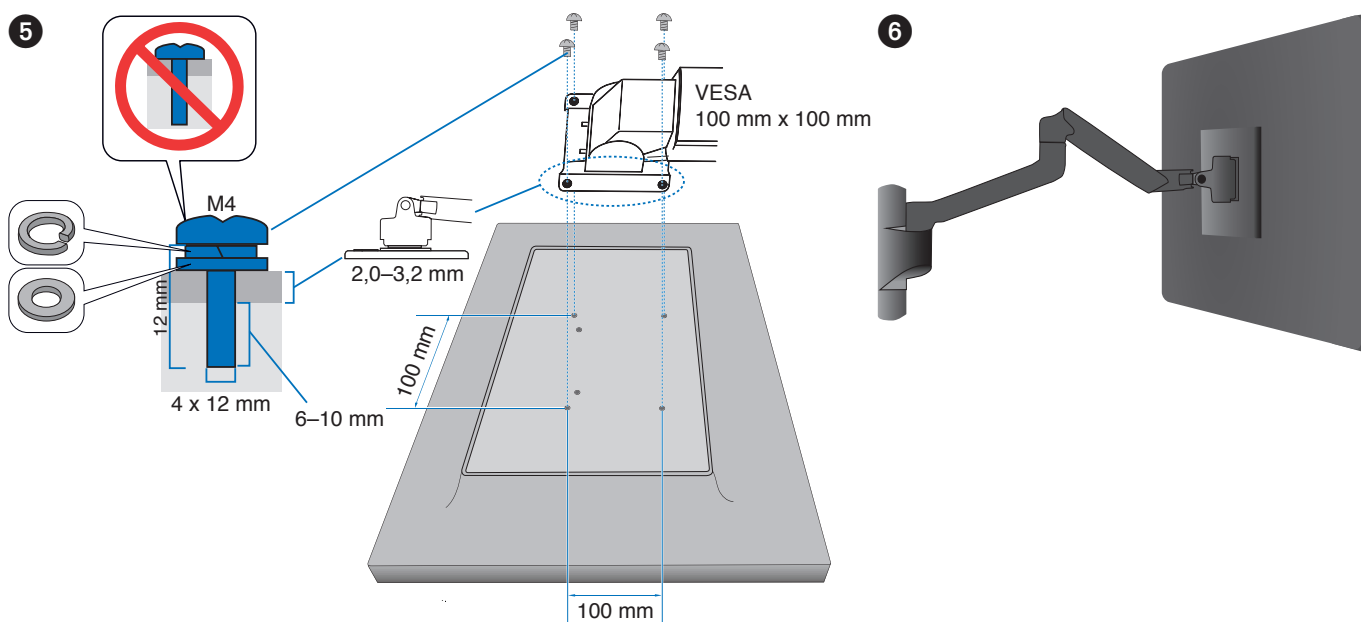

VAROVÁNÍ: Viz část „UPOZORNĚNÍ 7“.

Opětovné připojení původního stojanu

Při opětovném připojování stojanu proveďte v opačném pořadí postup, který je popsán v předcházející části.

POZNÁMKA: Při upevňování zarovnejte značku „TOP SIDE“ na stojanu s horní stranou monitoru.

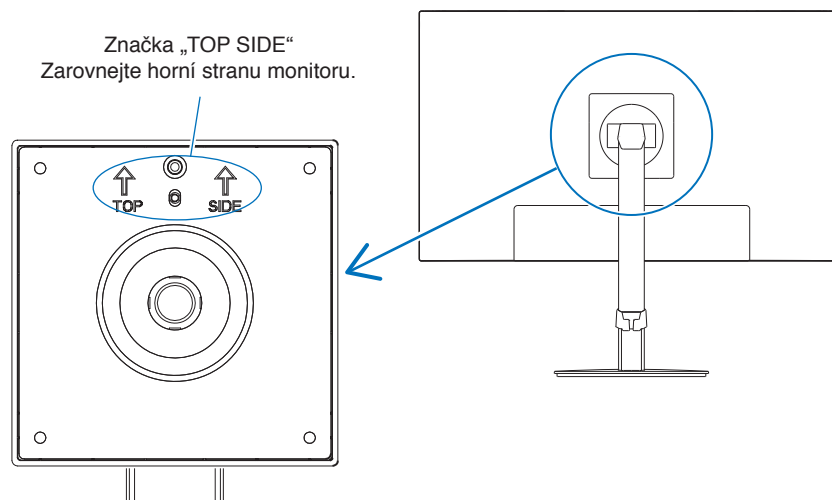

V této kapitole jsou uvedeny tyto informace:

- ⇒ „Použití ovládacích prvků nabídky OSD“ na straně 26
- ⇒ „Změna vstupu“ na straně 27
- ⇒ „Signalizace funkce řízení spotřeby pomocí kontrolky LED“ na straně 27

Použití ovládacích prvků nabídky OSD

Ovládací tlačítko OSD (Nabídka na obrazovce) na přední straně monitoru funguje následovně:

- Stisknutím 5směrové klávesy kterýmkoliv směrem (DOLEVA/DOPRAVA/NAHORU/DOLŮ) otevřete nabídku OSD.

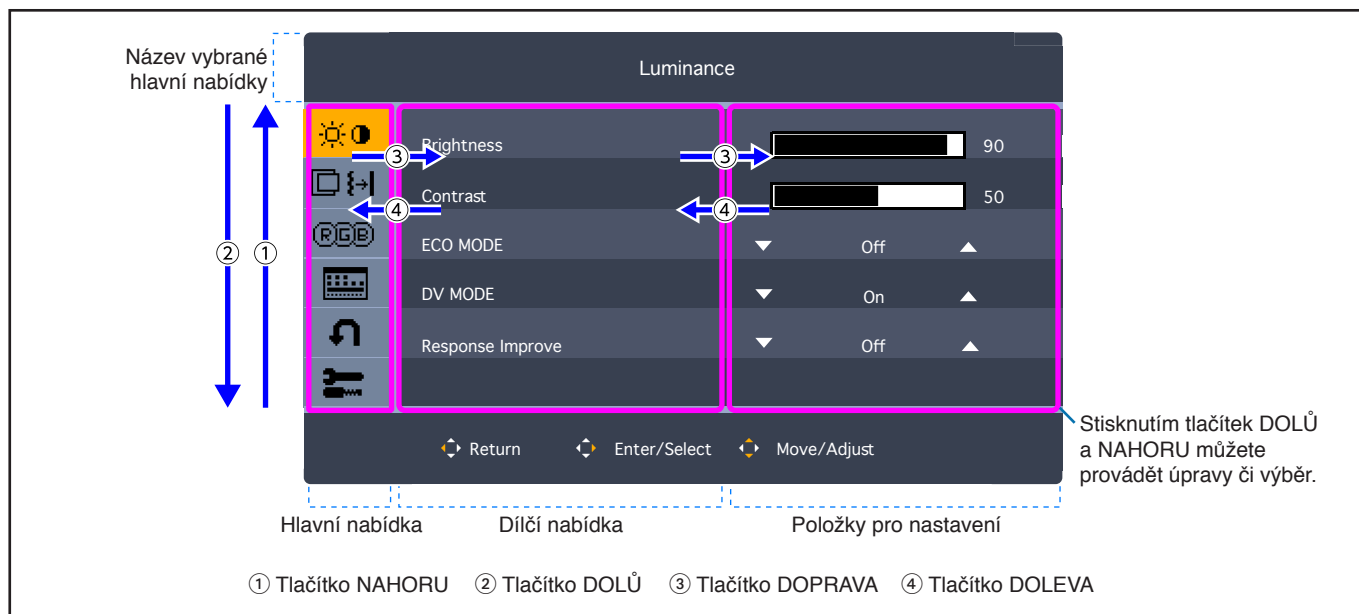

Níže je uveden stručný přehled umístění jednotlivých nastavení v rámci nabídek. Tabulky obsahující všechny možnosti dostupné v nabídce OSD naleznete v části „[Dodatek A Seznam ovládacích prvků nabídky OSD](#)“ na straně 35.

Luminance (Svítivost): Nastavení jasu a režimu ECO.

Image Setup (Nastavení obrazu): Nastavení obrazovky.

Color Setup (Nastavení barev): Nastavení barev.

OSD Setup (Nastavení OSD): Nastavení nabídky OSD.

System Setup (Nastavení systému): Tovární reset atd.

Extra: Nastavení vstupu a zvuku.

Změna vstupu

Změna vstupu

Pokud chcete změnit vstup signálu, stisknutím 5směrové klávesy kterýmkoliv směrem (DOLEVA/DOPRAVA/NAHORU/DOLŮ) otevřete nabídku OSD. Vstupní signál můžete vybrat v položce [Input Select] (Výběr vstupu) v části [Extra] (Další možnosti).

POZNÁMKA: Je-li vybrán vstup [Auto], monitor automaticky vybírá aktivní vstupní signál.

Obsah chráněný technologií HDCP

HDCP je systém zabraňující nelegálnímu kopírování obrazových dat přenášených prostřednictvím digitálního signálu. Pokud materiál není možné zobrazit přes digitální vstupy, nemusí to nutně znamenat, že monitor nefunguje správně. V případě implementace ochrany HDCP nemusí být zobrazen určitý obsah chráněný technologií HDCP, a to z důvodu rozhodnutí/záměru společnosti HDCP (Digital Content Protection, LLC). Video obsah chráněný technologií HDCP je obvykle používán u komerčních disků Blu-ray a DVD, v televizním vysílání a u mediálních streamovacích služeb.

Signalizace funkce řízení spotřeby pomocí kontrolky LED

Funkce řízení spotřeby dokáže ušetřit energii automatickým snížením spotřeby monitoru, pokud není po určitou dobu použita myš ani klávesnice.

Režim	Kontrolka LED	Spotřeba energie	Příznak
Maximální zatížení	Modrá	Přibližně 98 W (E244FL) Přibližně 100 W (E274FL)	Všechny funkce jsou použitelné.
Běžný provoz	Modrá	Přibližně 19 W* ¹ (E244FL) Přibližně 20 W* ¹ (E274FL)	Výchozí nastavení.
Úsporný režim	Žlutá	0,50 W* ¹	Monitor byl po určitou dobu bez vstupního obrazového signálu.
Režim vypnuto	Off (Vypnuto)	0,30 W* ¹	Tlačítkem  vypněte monitor.

*¹: Spotřeba energie závisí na nastavení nabídky OSD a na tom, která zařízení jsou k monitoru připojena.

POZNÁMKA: Tato funkce funguje u počítačů s podporou funkce DPM (Display Power Management) schválenou dle normy VESA.

V této kapitole jsou uvedeny tyto informace:

- ⇒ „Potíže s obrazem a obrazovým signálem“ na straně 29
- ⇒ „Hardwarové potíže“ na straně 30

Potíže s obrazem a obrazovým signálem

Žádný obraz

- Ujistěte se, že je signální kabel zcela připojen k monitoru i počítači.
- Nesmí být připojen adaptér DisplayPort. Monitor nepodporuje adaptéry DisplayPort.
- Ujistěte se, že je grafická karta počítače řádně usazena ve slotu.
- Ověřte, že je počítač i monitor zapnutý.
- Zkontrolujte, zda na grafické kartě nebo v používaném systému bylo zvoleno podporované rozlišení. V případě pochybností si potřebné informace o změně rozlišení vyhledejte v uživatelské příručce ke grafickému ovladači nebo systému.
- Ověřte kompatibilitu a doporučená časování signálu u monitoru a grafické karty.
- Zkontrolujte, zda nejsou kolíky konektoru signálního kabelu zdeformované nebo zatlačené dovnitř.
- Monitor může být v úsporném režimu. Monitor automaticky přejde do pohotovostního režimu po uplynutí přednastavené doby od ztráty obrazového signálu.
- Ujistěte se, že připojené zařízení odesílá signál do monitoru.
- Pokud k připojení monitoru k počítači používáte kabel USB-C, ověřte, že port připojeného počítače podporuje režim DisplayPort Alt Mode.
- Při použití kabelu USB-C k připojení počítače k monitoru zkontrolujte, zda tento kabel podporuje technologii SuperSpeed USB.

Zamrznutí obrazu

- Pokud na obrazovce vidíte tzv. „duchy“, podívejte se do části Zamrznutí obrazu (viz [strana 9](#)).

Obraz je nestálý, nezaostřený nebo „plave“

- Ujistěte se, že je signální kabel zcela připojen k monitoru i počítači.
- Ověřte kompatibilitu a doporučená časování signálu u monitoru a grafické karty.

Obraz není jasný

- Ujistěte se, že je u položky [ECO MODE] (Režim ECO) vybrána možnost [Off] (Vypnuto).
- Ujistěte se, že je signální kabel zcela připojen k monitoru i počítači.
- Ke snížení jas displeje dochází z důvodu dlouhodobého používání nebo extrémního chladu.
- Pokud jas kolísá, ujistěte se, že je v nabídce [DV MODE] (Režim DV) zvolena možnost [Off] (Vypnuto). Viz část „[Upozornění OSD](#)“ na straně 37.

Vybrané rozlišení není zobrazeno správně

- Při výběru příliš vysokého nebo příliš nízkého rozlišení se zobrazí okno „Out Of Range“ (Mimo rozsah). V připojeném počítači nastavte podporované rozlišení.

Změna jas v průběhu času

- V nabídce [DV MODE] (Režim DV) zvolte hodnotu [Off] (Vypnuto) a upravte jas. Viz část „[Upozornění OSD](#)“ na straně 37.

POZNÁMKA: Pokud v nabídce [DV MODE] (Režim DV) vyberete možnost [On] (Zapnuto), jas se upraví automaticky podle video signálu.

Hardwarové potíže

Tlačítko nereaguje

- Vypojte napájecí kabel monitoru ze zásuvky. Monitor se vypne a resetuje.

Kontrolka LED na monitoru nesvítí

- Ujistěte se, že je napájecí kabel správně připojen k monitoru i k elektrické zásuvce a je zapnutý hlavní vypínač na monitoru.

Žádný obraz

- Pokud na obrazovce není žádný obraz, zařízení vypněte a znovu stisknutím tlačítka  aspoň na 3 sekundy.
- Stisknutím klávesy na připojené klávesnici nebo použitím připojené myši se ujistěte se, že počítač není v režimu úspory energie.
- Když používáte DisplayPort, některé grafické karty nedokážou zobrazovat video signál v režimu nízkého rozlišení, pokud je monitor vypnut/zapnut nebo odpojen od napájení / připojen k napájení.
- Zkontrolujte, zda je parametr [USB Functionality] (Funkce USB) nastavena na hodnotu [AUTO] (Automaticky) nebo [ON] (Zapnuto) (viz [strana 37](#)).

Není slyšet zvuk

- Zkontrolujte, jestli je aktivováno [Audio Mute] (Ztlumení zvuku).
- Zkontrolujte, jestli je [Audio Volume] (Hlasitost zvuku) nastavena na minimum.
- Zkontrolujte, jestli počítač podporuje přenos zvukového signálu přes rozhraní DisplayPort, HDMI nebo USB-C.
- Pokud používáte sluchátka, zkontrolujte, jestli je jejich kabel řádně zapojený.
- Pokud sluchátka nepoužíváte, zkontrolujte, jestli nejsou připojena.

Rozbočovač USB nefunguje

- Zkontrolujte, zda je kabel USB řádně připojen. Přečtěte si uživatelskou příručku k zařízení USB.
- Zkontrolujte, zda je vstupní port USB na monitoru propojen s výstupním portem USB na počítači a zda je počítač zapnutý.
- Zkontrolujte, zda je kabel USB-C správně připojený.
- Zkontrolujte nastavení [USB Functionality] (Funkce USB, viz [strana 37](#)).
- Vypněte a znovu zapněte hlavní vypínač.

Není obraz

- Zkontrolujte, zda je parametr [USB Functionality] (Funkce USB) nastavena na hodnotu [AUTO] (Automaticky) nebo [ON] (viz [strana 37](#)). Viz část „[Žádný obraz – náprava problému](#)“ na [straně 21](#).
- Zkontrolujte, zda připojené zařízení USB-C podporuje režim DisplayPort Alt při použití rozhraní USB Type-C.
- Zkontrolujte, zda kabel USB-C podporuje technologii SuperSpeed USB.

Nabíjení se nespustilo nebo je nestabilní.

- Ujistěte se, že je pro funkci [USB Functionality] (Funkce USB) vybráno nastavení [On] (Zapnuto) (viz [strana 37](#)).
- Zkontrolujte, zda je použité zařízení USB-C v souladu s technologií USB Power Delivery.
- Zkontrolujte, zda je použitý kabel USB-C v souladu s technologií USB Power Delivery.
- Na portu USB-C mohlo dojít ke vzniku přepětí nebo nadproudu. Ihned odpojte kabel USB-C.
- Pokud potíže přetrvávají, vytáhněte zástrčku napájecího kabelu monitoru ze síťové zásuvky a poté odpojte kabel USB-C. Znovu připojte napájecí kabel a poté kabel USB-C.

Port sítě LAN nefunguje

- Ke komunikaci rychlostí 1000 Mb/s je nutné používat kompatibilní kabel sítě LAN.
- Počítač musí být připojen k počítači kabelem USB-C.
- Po připojení kabelu sítě LAN k monitoru zkontrolujte, zda se rozsvítila příslušná kontrolka LED.
- Informace o stavech kontrolky LED portu sítě LAN najdete v části věnované panelu konektorů (viz [strana 14](#)).
- Zkontrolujte, zda je možnost [USB Functionality] (Funkce USB) nastavena na [Auto] (Automaticky) nebo [On] (Zapnuto).
- Zkontrolujte, zda je možnost [USB LAN] (Síť LAN přes USB) nastavena na [On] (Zapnuto).
- Zkontrolujte, zda je nainstalován ovladač.
- V závislosti na počítači nebo operačním systému může být potřeba ruční instalace ovladače. Aktualizaci ovladače lze nejrychleji provést navštívením stránek ASIX a stažením požadovaného souboru z části „AX88179A Software and Tools“ (Software a nástroje AX88179A).

V této kapitole jsou uvedeny tyto informace:

⇒ „E244FL“ na straně 33

⇒ „E274FL“ na straně 34

Technické údaje monitoru		MultiSync E244FL	Poznámky
Modul LCD	Úhlopříčka: Skutečná velikost obrazu: Nativní rozlišení:	60,47 cm / 23,8 palce 60,47 cm / 23,8 palce 1 920 × 1 080, 60 Hz	Displej z tekutých krystalů (LCD) s aktivní maticí a tenkovrstvými tranzistory (TFT); rozteč bodů 0,275 mm; svítivost bílé 250 cd/m ² ; kontrastní poměr 3 000 : 1 (typický), (kontrastní poměr 30 000 : 1, funkce DV MODE ON).
Vstupní signál			
DisplayPort:	Konektor DisplayPort:	Digitální signál RGB	Až 1 920 × 1 080, 60 Hz, 8 bitů, DisplayPort V1.2 (HDCP 1.3)
	Port USB-C:	Digitální signál RGB	Až 1 920 × 1 080, 60 Hz, 8 bitů, DisplayPort V1.2 (HDCP 1.3)
HDMI:	Konektor HDMI:	Digital RGB / YUV	Až 1 920 × 1 080, 60 Hz, HDMI (HDCP 1.4)
Barvy zobrazení		16777216	Záleží na používané grafické kartě.
Synchronizační rozsah	Horizontálně: Vertikálně:	31,5 kHz až 81,1 kHz 50 Hz až 75 Hz	Automaticky Automaticky
Pozorovací úhel	Vlevo/vpravo: Nahoru/dolů:	±89° (kontrastní poměr > 10) ±89° (kontrastní poměr > 10)	
Doba odezvy		6 ms (šedá-šedá, typická hodnota)	
Aktivní plocha displeje	Na šířku: Vodorovně: Svisle:	527,0 mm / 20,7 palce 296,5 mm / 11,7 palce	
	Na výšku: Vodorovně: Svisle:	296,5 mm / 11,7 palce 527,0 mm / 20,7 palce	
Rozbočovač USB	Rozhraní: Port:	SuperSpeed USB – 5 Gb/s Hostitelský port 1 (USB-C) Port pro periferní zařízení 2	
	Zátěžový proud:	Vstupní port: 5 Vss./0,9 A (max.) Port USB-C: 60 W (20 Vss./3 A) (max.)	
LAN		RJ-45 10 BASE-T/100 BASE-TX/1000 BASE-T	
AUDIO (Zvuk)			
Vstup AUDIO:	Konektor DisplayPort:	Digitální zvuk	PCM 2 kanály, 32; 44,1; 48 kHz (16/20/24 bitů)
	Port USB-C (režim DisplayPort Alt):	Digitální zvuk	PCM 2 kanály, 32; 44,1; 48 kHz (16/20/24 bitů)
	Konektor HDMI:	Digitální zvuk	PCM 2 kanály, 32; 44,1; 48 kHz (16/20/24 bitů)
Výstup sluchátek:	STEREO Mini Jack		Odpor sluchátek 32 ohmů
Reproduktory	Skutečný zvukový výstup:	1,0 W + 1,0 W	
Dodávka napájení		100–240 V ~, 50/60 Hz	
Jmenovitý proud		1,6–0,7 A	
Rozměry	Orientace na šířku:	540,5 mm (Š) x 381,0–501,0 mm (V) x 233,2 mm (H) 21,3 palce (Š) x 15,0–19,7 palce (V) x 9,2 palce (H)	
	Na výšku:	320,5 mm (Š) x 554,2–611,0 mm (V) x 233,2 mm (H) 12,6 palce (Š) x 21,8–24,1 palce (V) x 9,2 palce (H)	
Nastavitelný rozsah stojanu	Nastavení výšky:	120 mm / 4,7 palce (orientace na šířku) 56,8 mm / 2,2 palce (orientace na výšku)	
	Naklání / otáčení:	Nahoru 25°, dolů 5° / ± 90° / ± 170°	
Hmotnost		Asi 5,9 kg (13,0 liber) (se stojanem monitoru)/ Asi 3,8 kg (8,4 liber) (bez stojanu monitoru)	
Provozní prostředí			
	Provozní teplota:	5 °C až 35 °C / 41 až 95°F	
	Vlhkost:	20 % až 80 %	
	Nadmořská výška:	Maximálně 16 404 stop / 5 000 m	
	Skladovací teplota:	-10°C až 60°C	
	Vlhkost:	10% až 85%	
	Nadmořská výška:	Maximálně 40 000 stop / 12 192 m	

POZNÁMKA: Technické údaje podléhají změnám bez předchozího upozornění.

E274FL

Technické údaje monitoru		MultiSync E274FL	Poznámky
Modul LCD	Úhlopříčka: Skutečná velikost obrazu: Nativní rozlišení:	68,60 cm / 27,0 palce 68,60 cm / 27,0 palce 1 920 × 1 080, 60 Hz	Displej z tekutých krystalů (LCD) s aktivní maticí a tenkovrstvými tranzistory (TFT); rozteč bodů 0,311 mm; svítivost bílé 250 cd/m ² ; kontrastní poměr 4 000 : 1 (typický), (kontrastní poměr 30 000 : 1, funkce DV MODE ON).
Vstupní signál			
VGA:	Mini D-Sub s 15 kolíky:	Analogový RGB Synchronizace	0,7 Vp-p / 75 ohmů Samostatná synchronizace, úroveň TTL pozitivní/negativní
DisplayPort:	Konektor DisplayPort:	Digitální signál RGB	Až 1 920 × 1 080, 60 Hz, 8 bitů, DisplayPort V1.2 (HDCP 1.3)
	Port USB-C:	Digitální signál RGB	Až 1 920 × 1 080, 60 Hz, 8 bitů, DisplayPort V1.2 (HDCP 1.3)
HDMI:	Konektor HDMI:	Digital RGB / YUV	Až 1 920 × 1 080, 60 Hz, HDMI (HDCP 1.4)
Barvy zobrazení		16777216	Záleží na používané grafické kartě.
Synchronizační rozsah	Horizontálně: Vertikálně:	31,5 kHz až 83,0 kHz 50 Hz až 75 Hz	Automaticky Automaticky
Pozorovací úhel	Vlevo/vpravo: Nahoru/dolů:	±89° (kontrastní poměr > 10) ±89° (kontrastní poměr > 10)	
Doba odezvy		6 ms (šedá-šedá, typická hodnota)	
Aktivní plocha displeje	Na šířku: Vodorovně: Svisle: Na výšku: Vodorovně: Svisle:	597,9 mm / 23,5 palce 336,3 mm / 13,2 palce 336,3 mm / 13,2 palce 597,9 mm / 23,5 palce	
Rozbočovač USB	Rozhraní: Port: Zátěžový proud:	SuperSpeed USB – 5 Gb/s Hostitelský port 1 (USB-C) Port pro periferní zařízení 2 Vstupní port: 5 Vss./0,9 A (max.) Port USB-C: 60 W (20 Vss./3 A) (max.)	
LAN		RJ-45 10 BASE-T/100 BASE-TX/1000 BASE-T	
AUDIO (Zvuk)			
Vstup AUDIO:	Konektor DisplayPort:	Digitální zvuk	PCM 2 kanály, 32; 44,1; 48 kHz (16/20/24 bitů)
	Port USB-C (režim DisplayPort Alt):	Digitální zvuk	PCM 2 kanály, 32; 44,1; 48 kHz (16/20/24 bitů)
	Konektor HDMI:	Digitální zvuk	PCM 2 kanály, 32; 44,1; 48 kHz (16/20/24 bitů)
Výstup sluchátek:	STEREO Mini Jack		Odpor sluchátek 32 ohmů
Reproduktory	Skutečný zvukový výstup:	1,0 W + 1,0 W	
Dodávka napájení		100–240 V ~, 50/60 Hz	
Jmenovitý proud		1,6–0,7 A	
Rozměry	Orientace na šířku:	614,0 mm (Š) x 401,7–521,7 mm (V) x 233,2 mm (H) 24,2 palce (Š) x 15,8–20,5 palce (V) x 9,2 palce (H)	
	Na výšku:	361,8 mm (Š) x 627,4–647,7 mm (V) x 233,2 mm (H) 14,2 palce (Š) x 24,7–25,5 palce (V) x 9,2 palce (H)	
Nastavitelný rozsah stojanu	Nastavení výšky:	120 mm / 4,7 palce (orientace na šířku) 20,3 mm / 0,8 palce (orientace na výšku)	
	Naklánění / otáčení:	Nahoru 25°, dolů 5° / ± 90° / ± 170°	
Hmotnost		Asi 6,6 kg (14,6 liber) (se stojanem monitoru)/ Asi 4,5 kg (9,9 liber) (bez stojanu monitoru)	
Provozní prostředí			
	Provozní teplota:	5 °C až 35 °C / 41 až 95°F	
	Vlhkost:	20 % až 80 %	
	Nadmořská výška:	Maximálně 16 404 stop / 5 000 m	
	Skladovací teplota:	-10°C až 60°C	
	Vlhkost:	10% až 85%	
	Nadmořská výška:	Maximálně 40 000 stop / 12 192 m	

POZNÁMKA: Technické údaje podléhají změnám bez předchozího upozornění.

V této kapitole jsou uvedeny tyto informace:

- ⇒ „Luminance (Svítivost)“ na straně 36
- ⇒ „Image Setup (Nastavení obrazu)“ na straně 36
- ⇒ „Color Setup (Nastavení barev)“ na straně 36
- ⇒ „OSD Setup (Nastavení OSD)“ na straně 36
- ⇒ „System Setup (Nastavení systému)“ na straně 37
- ⇒ „Extra“ na straně 37
- ⇒ „Upozornění OSD“ na straně 37

Výchozí hodnoty lze poskytnout na vyžádání.

Luminance (Svítivost)

Nabídka Luminance (Svítivost)	
Brightness (Jas)	Slouží k úpravě celkového jasu obrazu a pozadí.
Contrast (Kontrast)	Slouží k úpravě jasu obrazu vůči pozadí.
ECO MODE (Režim ECO)	Snižováním úrovně jasu omezuje spotřebu energie.
Off (Vypnuto)	Nastavuje proměnlivý rozsah jasu mezi 0 % a 100 %.
1	Nastavuje proměnlivý rozsah jasu mezi 0 % a 70 %.
2	Nastavuje proměnlivý rozsah jasu mezi 0 % a 30 %.
DV MODE (Dynamic Visual Mode, Dynamický vizuální režim)	Optimalizuje jas na základě zjišťování černých oblastí na obrazovce. POZNÁMKA: Nastavení [Off] (Vypnuto) umožňuje soulad s certifikátem TCO. Když je [Low Blue Light] (Nízké modré světlo) zvoleno v [Preset] (Předvolby), [DV MODE] (Dynamický vizuální režim) je vypnut.
Response Improve (Vylepšení odezvy)	Tato funkce může omezit rozmazání některých pohyblivých obrazů. Vyberte [On] (Zapnuto).

Image Setup (Nastavení obrazu)

Nabídka Image Setup (Nastavení obrazu)	
Expansion (Rozšíření)	Nastavuje metodu přiblížení.
Full (Úplné)	Obraz je rozšířen na celou obrazovku bez ohledu na rozlišení.
4:3	Obraz je rozšířen beze změny poměru stran.

Color Setup (Nastavení barev)

Nabídka Color Setup (Nastavení barev)	
Preset (Předvolby)	Předem zvolená nastavení barev vhodná pro různé situace. POZNÁMKA: Jednotlivé hodnoty [Red] (Červená), [Green] (Zelená) a [Blue] (Modrá) lze upravit jen pro předvolbu [USER] (Uživatel).
sRGB	sRGB výrazně zlepšuje věrnost barev zobrazovaných stolním počítačem pomocí jednoho standardního barevného prostoru RGB. Tuto položku nelze upravit.
5000K, 9300K	Upravuje teplotu barev na celé obrazovce. Nízká teplota barev způsobuje zabarvení obrazovky do červena. Vysoká teplota barev způsobuje zabarvení obrazovky do modra. Tuto položku nelze upravit. Dostupné možnosti jsou [5000K] nebo [9300K].
Low Blue Light (Nízké modré světlo)	Omezuje modré světlo vyzařované monitorem. Tuto položku nelze upravit. POZNÁMKA: Když je [Low Blue Light] (Nízké modré světlo) zvoleno v [Preset] (Předvolby), [DV MODE] (Dynamický vizuální režim) je vypnut.
USER (Uživatel)	Umožňuje individuální nastavení barev [Red] (Červená), [Green] (Zelená) a [Blue] (Modrá) v závislosti na tom, která je vybrána. Změna barvy se neprodleně projeví na obrazovce a proužky budou znázorňovat směr zmenšení nebo zvětšení.

OSD Setup (Nastavení OSD)

Nabídka OSD Setup (Nastavení OSD)	
Language (Jazyk)	Slouží k výběru jazyka používaného nabídkou OSD.
OSD Turn Off (Vypnutí OSD)	Nabídka OSD zůstane otevřená, dokud je používána. Můžete vybrat, jak dlouho má monitor čekat od posledního dotyku, než zavře nabídku OSD. Přednastavené možnosti jsou 5–120 sekund v 5sekundových přírůstcích.

System Setup (Nastavení systému)

Nabídka System Setup (Nastavení systému)	
USB	Slouží k výběru rychlosti USB-C. USB2.0: Maximální rychlost přenosu odpovídá rozhraní USB 2.0 (až 480 Mb/s). USB3.0: Maximální rychlost přenosu odpovídá rozhraní USB 3.0 (až 5 Gb/s). POZNÁMKA: Aby nedošlo ke ztrátě dat, než změníte nastavení, ujistěte se, že operační systém nepoužívá žádné úložné zařízení USB.
USB Functionality (Funkce USB)	Vybírá způsob aktivace napájení prostřednictvím portu USB Type-A a portu USB Type-C, přenášení vstupního signálu prostřednictvím rozhraní USB-C a způsobu externí komunikace prostřednictvím rozhraní USB ve vztahu ke stavu napájení monitoru. POZNÁMKA: <ul style="list-style-type: none"> Skutečná spotřeba energie je závislá na připojeném zařízení USB, i když je monitor vypnutý. Aby nedošlo ke ztrátě dat, před změnou nastavení se ujistěte, že operační systém nepoužívá žádné paměťové zařízení USB. Když zapínáte monitor nebo když použijete možnost FACTORY PRESET (Tovární předvolby) nebo přepnete možnost [USB Functionality] (Funkce USB) na [Off] (Vypnuto), po připojení kabelu USB-C k monitoru se zobrazí zpráva USB Functionality (Funkce USB). Vyberte požadované nastavení.
AUTO (Automaticky)	Záleží na stavu napájení monitoru.
On (Zapnuto)	Funkce je vždy aktivní, i když je monitor v úsporném režimu nebo vypnutý.
Off (Vypnuto)	Všechny funkce USB (včetně video signálu USB Type-C) jsou zakázané.
USB LAN (Síť LAN přes USB)	Zapne [On] (Zapnuto) nebo vypne [Off] (Vypnuto) port sítě LAN. Pokud port sítě LAN používáte, přepněte tuto možnost na [On] (Zapnuto). Přečtěte si téma „Připojení k síti LAN“ (viz strana 22).
FACTORY PRESET (Tovární předvolby)	Resetuje všechna nastavení OSD na výchozí hodnoty kromě nastavení [Language] (Jazyk).

Extra

Nabídka Extra	
Input Select (Výběr vstupu)	Slouží k výběru vstupního signálu. Auto (Automaticky), HDMI, DisplayPort, USB-C.
Audio Mute (Ztlumení zvuku)	Ztlumí výstup do reproduktoru nebo sluchátek.
Audio Volume (Hlasitost zvuku)	Slouží k ovládání hlasitosti reproduktorů nebo sluchátek.
DDC/CI	Umožňuje přepnout funkci [DDC/CI] na [On] (Zapnuto) nebo [Off] (Vypnuto).

Upozornění OSD

No Signal (Není signál): Pokud nedošlo k horizontální či vertikální synchronizaci, zobrazí tato funkce výstrah. Okno „No Signal“ (Není signál) se zobrazí po zapnutí napájení nebo v případě, že došlo ke změně vstupního signálu. Tato zpráva se automaticky zavře.

Out Of Range (Mimo rozsah): Tato funkce doporučuje optimalizované rozlišení a obnovovací frekvenci. Po zapnutí napájení nebo v případě, že došlo ke změně vstupního signálu nebo pokud obrazový signál není ve správném kmitočtu, otevře se okno „Out Of Range“ (Mimo rozsah). Pokud chcete zprávu zavřít, odpojte signální kabely.

This operation might increase power consumption. Do you want to continue? (Tento krok může zvýšit spotřebu energie. Chcete pokračovat?): Tato funkce upozorňuje na zvýšení spotřeby energie. Zpráva se zobrazí, když upravujete nastavení [DV MODE] (Režim DV), [Brightness] (Jas) nebo [ECO MODE] (Režim ECO). Pokud chcete nastavení změnit, v okně zprávy vyberte [Yes] (Ano) a stiskněte tlačítko **Doprava**. Pokud se chcete vrátit beze změn, v okně zprávy vyberte [No] (Ne) a stiskněte tlačítko **Doleva**.

USB Functionality (Funkce USB): Tato zpráva upozorňuje na to, že je potřeba provést nastavení [USB Functionality] (Funkce USB). Viz „[USB Functionality \(Funkce USB\)](#)“ výše.

Dodatek B **Informace výrobce o recyklaci a spotřebě energie**

V této kapitole jsou uvedeny tyto informace:

- ⇒ „Likvidace starých produktů společnosti NEC“ na straně 39
- ⇒ „Úspora energie“ na straně 39
- ⇒ „Symbol WEEE (evropská směrnice 2012/19/EU a dodatky)“ na straně 39

Klademe velký důraz na ochranu životního prostředí a recyklaci považujeme za jednu z nejvyšších priorit společnosti při snaze minimalizovat zátěž pro životní prostředí. Zabýváme se vývojem produktů ekologicky nezávadných produktů a neustále se snažíme zajišťovat a plnit nejnovější nezávislé normy vydané takovými orgány, jako je ISO (Mezinárodní organizace pro normalizaci) a TCO (Švédský odborový svaz).

Likvidace starých produktů společnosti NEC

Cílem recyklace je péče o životní prostředí opětovným využitím, vylepšením, obnovením nebo rekultivací materiálu. Správné zacházení a likvidaci závadných součástí zajišťují k tomu určená recyklační centra. Abychom zajistili správnou recyklaci svých produktů, nabízíme širokou škálu postupů při recyklaci a radí, jak s produktem po skončení jeho životnosti zacházet způsobem co nejšetrnějším k životnímu prostředí.

Všechny požadované informace o likvidaci produktů a informace o recyklačních zařízeních ve vaší zemi se nacházejí na těchto našich webových stránkách:

<https://www.sharpnecdisplays.eu/p/hq/en/home.xhtml> (Evropa),

<https://www.sharp-nec-displays.com/jp/> (Japonsko) nebo

<https://www.sharpnecdisplays.us/> (in USA).

Úspora energie

Tento monitor je vybaven funkcí pokročilé úspory energie. Po odeslání signálu podle standardu DPMS (Display Power Management Signal) do monitoru se aktivuje úsporný režim. Monitor přejde do jednoduchého úsporného režimu.

Další informace:

<https://www.sharpnecdisplays.us/> (in USA)

<https://www.sharpnecdisplays.eu/p/hq/en/home.xhtml> (Evropa)

<https://www.sharp-nec-displays.com/global/index.html> (Global)

Symbol WEEE (evropská směrnice 2012/19/EU a dodatky)



Likvidace použitého produktu: V Evropské unii

Legislativa EU v rámci implementace v jednotlivých členských státech vyžaduje, aby použité elektrické a elektronické produkty označené symbolem vlevo byly likvidovány odděleně od běžného domovního odpadu. To zahrnuje monitory a elektrické příslušenství, jako jsou signální a napájecí kabely. Při likvidaci takových produktů postupujte podle pokynů místních úřadů a případně se obraťte na prodejce, u něž jste produkt zakoupili, nebo postupujte podle platné legislativy či uzavřené smlouvy. Toto označení elektrických a elektronických produktů se vztahuje pouze na stávající členské státy Evropské unie.

Mimo Evropskou unii

Ohledně likvidace použitých elektrických a elektronických produktů mimo Evropskou unii se obraťte na místní úřady, které vám sdělí správný postup.

