

Gebruikershandleiding

Desktopmonitor

MultiSync® E244FL

MultiSync® E274FL

MODEL: E244FL/E244FL-BK, E274FL/E274FL-BK

De voorschriften voor deze monitor van toepassing op een van de hierboven vermelde modellen.

Zoek de modelnaam op het label aan de achterkant van de monitor.

Inhoudsopgave

Registratiegegevens.....	1	Belangrijke informatie.....	3
TCO-gecertificeerd.....	1		

Productkenmerken

Hoofdstuk 1 Installeren en aansluiten

Namen en functies van onderdelen.....	13	Aansluitingen.....	17
Bedieningspaneel.....	13	Signaaltype en klemverbinding.....	20
Terminalpaneel.....	14	Aansluiten van apparaten.....	22
Installeren.....	16	Zwenkarm monteren.....	23
Bevestig de basis aan de LCD-monitorstandaard.....	16	De monitorvoet verwijderen voor permanente montage.....	23
Sluit het netsnoer en de signaalkabels aan.....	16	De zwenkarm monteren.....	23
Instelbaar en draaibaar voetstuk.....	16	De oorspronkelijke monitorvoet weer bevestigen.....	24

Hoofdstuk 2 Basisbediening

De OSD (besturingselementen voor schermmenu) gebruiken.....	26	De ingang wijzigen.....	27
		Energiebeheerfunctie LED-indicatorpatronen.....	27

Hoofdstuk 3 Problemen oplossen

Beeld- en videosignaalproblemen.....	29	Hardware-problemen.....	30
--------------------------------------	----	-------------------------	----

Hoofdstuk 4 Specificaties

E244FL.....	33	E274FL.....	34
-------------	----	-------------	----

Bijlage A Lijst met OSD-bedieningselementen

Luminance (Luminantie).....	36	System Setup (Systeeminstelling).....	37
Image Setup (Beeldinstelling).....	36	Extra.....	37
Color Setup (Kleurinstelling).....	36	OSD-waarschuwingen.....	37
OSD Setup (OSD-instelling).....	36		

Bijlage B Recyclage- en energie-informatie van de fabrikant

Het afdanken van uw oude NEC-product.....	39	WEEE-merk (Europese Richtlijn 2012/19/EU en wijzigingen hiervan).....	39
Energiebesparing.....	39		

Registratiegegevens

Kabelinformatie

LET OP! Gebruik de bijgeleverde, aangeduide kabels voor dit product om geen storing te veroorzaken in de radio- en televisieontvangst. Gebruik voor HDMI, DisplayPort, USB en USB-C® een afgeschermd signaalkabel. Het gebruik van andere kabels en adapters kan radio- en tv-storing veroorzaken.

FCC-informatie

WAARSCHUWING: De Federal Communications Commission staat geen modificaties of wijzigingen toe aan het apparaat BEHALVE die welke zijn gespecificeerd door Sharp NEC Display Solutions of America, Inc. in deze handleiding. Het niet naleven van deze overheidsvoorschriften kan uw recht om deze apparatuur te gebruiken ongeldig maken.

1. De voedingskabel die u gebruikt, moet zijn goedgekeurd en moet voldoen aan de Amerikaanse veiligheidsnormen en aan de volgende voorwaarde.

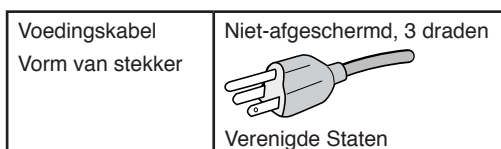

2. Deze apparatuur is getest en in overeenstemming bevonden met de beperkingen voor een digitaal apparaat van klasse B, conform deel 15 van de FCC-voorschriften. Deze beperkingen zijn bedoeld om redelijke bescherming te bieden tegen schadelijke storing in een huishoudelijke omgeving. Door deze apparatuur wordt radiofrequentie-energie voortgebracht en verbruikt, en kan dit type energie worden uitgestraald. Als de apparatuur niet volgens de instructies wordt geïnstalleerd en gebruikt, kan deze schadelijke radiostoring veroorzaken. Er is echter geen garantie dat de storing niet zal optreden in een specifieke configuratie. Als deze apparatuur schadelijke radio- of tv-storing veroorzaakt (u kunt dit controleren door de apparatuur uit en weer in te schakelen), probeer het probleem dan te verhelpen door een of meer van de volgende maatregelen uit te voeren:
 - Verplaats de ontvangstantenne of wijzig de richting ervan.
 - Vergroot de afstand tussen het apparaat en de ontvanger.
 - Sluit het apparaat aan op een stopcontact dat zich op een ander circuit dan de ontvanger bevindt.
 - Raadpleeg uw leverancier of een ervaren monteur van televisie- en radio-apparatuur voor hulp.

Indien nodig neemt u contact op met de leverancier of een ervaren radio-/tv-technicus voor extra suggesties. Raadpleeg ook het volgende Engelstalige boekje van de Federal Communications Commission (FCC): "How to Identify and Resolve Radio-TV Interference Problems." U kunt dit boekje bestellen bij U.S. Government Printing Office, Washington, D.C., 20402, artikelnummer 004-000-00345-4.

CONFORMITEITSVERKLARING VAN DE LEVERANCIER

Dit apparaat voldoet aan deel 15 van de FCC-voorschriften. Het gebruik is onderworpen aan de volgende twee voorwaarden. (1) Dit apparaat mag geen schadelijke radiostoring veroorzaken en (2) het apparaat moet alle ontvangen radiostoringen accepteren, inclusief radiostoring die de werking kan verstoren.



Verantwoordelijke in de Verenigde Staten: Sharp NEC Display Solutions of America, Inc.
Adres: 3250 Lacey Rd, Ste 500
Downers Grove, IL 60515
Tel.nr.: (630) 467-3000
Type product: LCD-monitor
Apparaatklasse: Klasse B, randapparatuur
Model: E244FL, E244FL-BK, E274FL, E274FL-BK

TCO-gecertificeerd

TCO-gecertificeerd - een extern duurzaamheidscertificaat voor IT-producten

TCO-gecertificeerd is een wereldwijd duurzaamheidscertificaat voor IT-producten, beschikbaar voor computers, mobiele apparaten, schermproducten en datacenterproducten. Maatstaven zijn duurzaamheid op sociaal en milieugebied, en maken circulaire oplossingen mogelijk. Naleving van de maatstaven wordt onafhankelijk getoetst. TCO-gecertificeerd is een extern certificaat in overeenstemming met ISO 14024.

Voor een lijst van onze TCO-gecertificeerde monitors en de bijbehorende TCO-certificering (alleen in het Engels), gaat u naar onze website op

https://www.sharp-nec-displays.com/global/about/legal_regulation/TCO_mn/index.html

⚠ LET OP! Zie "LET OP! 2".

- Het beoogde primaire gebruik van dit product is als een informatietechnisch apparaat in een kantoor- of thuisomgeving.
- Het product is bedoeld om te worden aangesloten op een computer en is niet bedoeld voor de weergave van signalen van televisie-uitzendingen.

Registratie-informatie

NEC is een geregistreerd handelsmerk van NEC Corporation.

DisplayPort™ en het DisplayPort™ logo zijn handelsmerken van de Video Electronics Standards Association (VESA®) in de Verenigde Staten en ander landen.

MultiSync® is een handelsmerk of gedeponeed handelsmerk van Sharp NEC Display Solutions, Ltd. in Japan en andere landen.

Microsoft® en Windows® zijn handelsmerken of gedeponeede handelsmerken van Microsoft Corporation in de Verenigde Staten en/of andere landen.

De termen HDMI, HDMI High-Definition Multimedia Interface, HDMI Trade dress en de HDMI logo's zijn handelsmerken of gedeponeede handelsmerken van HDMI Licensing Administrator, Inc.

USB Type-C® en USB-C® zijn gedeponeede handelsmerken van USB Implementers Forum.

Alle overige merk- en productnamen zijn handelsmerken of geregistreerde handelsmerken van hun respectieve eigenaren.



- OPMERKING:**
- (1) De inhoud van deze handleiding mag niet in zijn geheel of gedeeltelijk worden herdrukt zonder toestemming.
 - (2) De inhoud van deze handleiding kan zonder voorafgaande kennisgeving worden gewijzigd.
 - (3) Er is veel zorg besteed aan de het opstellen van deze handleiding. Mocht u echter dubieuze punten, fouten of weglatingen opmerken, neem dan contact met ons op.
 - (4) De afbeelding in deze handleiding is alleen ter illustratie. Als er verschillen zijn tussen de afbeelding en het daadwerkelijke product, moet worden uitgegaan van het eigenlijke product.
 - (5) Niettegenstaande artikels (3) en (4), zijn wij niet verantwoordelijk voor claims met betrekking tot gederfde winst of andere zaken die geacht worden voort te vloeien uit het gebruik van dit apparaat.
 - (6) Deze handleiding wordt veelal aan alle regio's verstrekt. De handleiding kan dus beschrijvingen bevatten die relevant zijn voor andere landen.



Belangrijke informatie

Veiligheidsmaatregelen en onderhoud







VOOR EEN OPTIMAAL RESULTAAT BIJ DE INSTALLATIE EN HET GEBRUIK VAN DE LCD-KLEURENMONITOR IS HET BELANGRIJK DAT U DE ONDERSTAANDE INSTRUCTIES VOLGT:







Over de symbolen

Om een veilig en correct gebruik van het product te garanderen, maakt deze handleiding gebruik van een aantal symbolen om letsel bij uzelf en anderen en schade aan eigendommen te voorkomen. De symbolen en hun betekenis worden hieronder beschreven. Zorg ervoor dat u deze helemaal begrijpt voordat u deze handleiding leest.

 WAARSCHUWING	Het niet in acht nemen van dit symbool en verkeerd gebruik van het product zouden kunnen leiden tot ongevallen met ernstig letsel of de dood.
 LET OP!	Het niet in acht nemen van dit symbool en verkeerd gebruik van het product zouden kunnen leiden tot persoonlijk letsel of schade aan omliggende eigendommen.







Voorbeelden van symbolen

	 Geeft een waarschuwing aan of geeft aan om op te letten. Dit symbool geeft aan dat u moet oppassen voor elektrische schokken.
	 Geeft een verboden handeling aan. Dit symbool geeft iets aan wat verboden is.
	 Geeft een verplichte handeling aan. Dit symbool geeft aan dat de stekker uit het stopcontact moet worden gehaald.

 WAARSCHUWING	
1	 <p>NETSNOER ONTKOPPELEN</p> <p>Haal de stekker uit het stopcontact als het product hapert. Schakel de stroomtoevoer naar het product uit en haal de stekker uit het stopcontact als er rook, een vreemde geur of geluid uit het product komt of als het product is gevallen of de kast is gebroken. Neem contact op met uw dealer voor reparaties. Probeer nooit om het product zelf te repareren. Dit is namelijk gevaarlijk.</p>
2	 <p>GEVAARLIJKE SPANNING</p>  <p>NIET UIT ELKAAR HALEN</p>  <p>VERBODEN</p> <p>De kast van het product niet openen of verwijderen. Haal het product niet uit elkaar. Het product heeft gebieden met hoogspanning. Het openen of verwijderen van productkappen en het aanpassen van het product kan zorgen voor blootstelling aan elektrische schokken, brand of overige risico's. Laat alle onderhoud door bevoegd onderhoudspersoneel uitvoeren.</p>
3	 <p>VERBODEN</p> <p>Gebruik het product niet als het beschadigd is of als de voet is gebarsten of afgeschilferd. Indien beschadigingen zoals barsten optreden of het apparaat ongewoon wankelt, mag het onderhoud alleen worden uitgevoerd door bevoegde onderhoudstechnici. Als het product in deze staat wordt gebruikt, kan het product vallen of persoonlijk letsel veroorzaken.</p>





WAARSCHUWING

4	 VERBODEN  VEREIST	<p>Behandel het netsnoer met zorg.</p> <p>Beschadiging van het snoer kan leiden tot brand of een elektrische schok.</p> <ul style="list-style-type: none">• Plaats geen zware voorwerpen op het snoer.• Plaats het snoer niet onder het product.• Bedek het snoer niet met een kleed, enz.• Kras het snoer niet en pas het niet aan.• Het snoer niet buigen, draaien of er met grote kracht aan trekken.• Let erop dat het snoer niet wordt verwarmd. <p>Als het snoer beschadigd raakt (blootliggende draden, gebroken draden etc.), schakel het product uit, ontkoppel vervolgens het netsnoer van het stopcontact. Vraag uw dealer om het te vervangen.</p>
5	 VERBODEN	<p>Raak de stekker niet aan als u donder hoort.</p> <p>Dit kan resulteren in een elektrische schok.</p>
6	 VEREIST	<p>Gebruik de voedingskabel die bij dit product is meegeleverd volgens de specificaties in de tabel met voedingskabels.</p> <p>Neem contact op met ons als er geen voedingskabel is meegeleverd bij dit product. Gebruik voor alle andere gevallen de voedingskabel met het stekkertype dat overeenkomt met het stopcontact waar het product zich bevindt.</p> <p>De compatibele voedingskabel komt overeen met de wisselspanning van de stroombron en is goedgekeurd door, en voldoet aan, de veiligheidsnormen die in het land van aankoop van toepassing zijn.</p>
7	 VEREIST  VERBODEN	<p>Installeer het product in overeenstemming met de volgende informatie.</p> <p>Gebruik bij het vervoeren, verplaatsen en installeren van het product zo veel mensen als nodig om het product te tillen zonder persoonlijk letsel of schade aan het product te veroorzaken.</p> <p>Raadpleeg de bij de optionele montageonderdelen geleverde handleiding voor gedetailleerde informatie over bevestiging of verwijdering.</p> <p>Dek de ventilatieopeningen van het product niet af. Onjuiste installatie van het product kan leiden tot schade aan het product, een elektrische schok of brand.</p> <p>Installeer het product niet in de onderstaande locaties:</p> <ul style="list-style-type: none">• Slecht geventileerde ruimtes.• Niet in de buurt van een radiator, andere warmtebronnen of in direct zonlicht.• Ruimtes met continue trillingen.• Vochtige, stoffige, dampende of vette omgevingen.• Buiten.• Omgevingen met hoge temperatuur waar de vochtigheid snel kan veranderen en er zich condens kan vormen. <p>Monteer het product niet in een configuratie of positie die niet in de handleiding is beschreven. Raadpleeg de Specificaties voor het beschikbare Kantelbereik wanneer u het product installeert.</p>



WAARSCHUWING











8	 <p>VERBODEN</p>  <p>VEREIST</p>	<p>Voorkom omkantelen of vallen bij aardbevingen of andere schokken.</p> <p>Om persoonlijk letsel of schade aan het product te vermijden, veroorzaakt door omvallen vanwege aardbevingen of andere schokken, moet u het product in een stabiele omgeving plaatsen en maatregelen nemen om omvallen te voorkomen.</p> <ul style="list-style-type: none">• Het product moet worden gemonteerd op een goedgekeurde zwenkarm (bijvoorbeeld de markering TUEV GS) of voet die het gewicht van het product ondersteunt, ter voorkoming van schade of persoonlijk letsel die het gevolg kan zijn als het product kantelt of valt.• Gebruik alleen de schroeven die u uit de voet van het product hebt verwijderd of de aangegeven schroeven om schade aan het product of de voet te voorkomen.• Draai alle schroeven vast (aanbevolen aanhaalmoment: 98 - 137 N•cm) als u het product op een zwenkarm of voet installeert. Door een loszittende schroef kan het product vallen waardoor schade aan het product of persoonlijk letsel kan ontstaan.• De zwenkarm moet worden bevestigd door twee of meer personen als het product voor installatie niet met de voorzijde naar beneden kan worden geplaatst op een vlakke ondergrond. <p>Stabiliteitsgevaar.</p> <p>Het product kan vallen en ernstig lichamenlijk letsel of de dood veroorzaken. Om letsel te voorkomen, moet het product stevig worden bevestigd aan de vloer of muur in overeenstemming met de installatie-instructies. Menig letsel, met name bij kinderen, kan worden voorkomen door enkele eenvoudige voorzorgsmaatregelen te nemen, zoals:</p> <ul style="list-style-type: none">• Gebruik ALTIJD voeten of installatiemethoden die door de fabrikant van de productset worden aanbevolen.• Gebruik ALTIJD meubilair dat het product veilig kan ondersteunen.• Zorg er ALTIJD voor dat het product niet over de rand van het ondersteunde meubilair hangt.• Licht kinderen ALTIJD voor over de gevaren van het klimmen op meubilair om bij het product of de bedieningselementen te komen.• Werk kabels en snoeren die aan uw product zijn bevestigd ALTIJD weg, zodat u er niet over kunt struikelen en er niet aan kunt trekken of grijpen.• Plaats een product NOOIT op een onstabiele plek.• Plaats het product NOOIT op hoog meubilair (zoals kasten of boekenkasten) zonder zowel het meubilair als het product te verankeren aan een daarvoor geschikt ondersteuningspunt.• Plaats het product NOOIT op een (tafel)laken of ander materiaal dat u tussen het product en het ondersteunende meubilair plaatst.• Leg NOOIT dingen die kinderen zouden kunnen verleiden omhoog te klimmen, zoals speelgoed en afstandsbedieningen, bovenop het product of het meubilair waarop het product is geplaatst.• Gebruik ALTIJD accessoires voor wandmontage wanneer de monitor op een hoge plek wordt geïnstalleerd. Plaats het product NOOIT op een monitorstandaard wanneer het op een hoge plek wordt geïnstalleerd. <p>Als het bestaande product wordt behouden en verplaatst, gelden dezelfde regels als hierboven.</p>
9	 <p>VERBODEN</p>	<p>Plaats dit product niet op een hellende of wankelende wagen, standaard of tafel.</p> <p>Dit kan leiden tot vallen of omkantelen en kan persoonlijk letsel veroorzaken.</p>











WAARSCHUWING

10	 VERBODEN  GEVAARLIJKE SPANNING	<p>Steek geen voorwerpen in de gleuven in de behuizing.</p> <p>Dit kan leiden tot elektrische schokken, brand of een defect van het apparaat. Houd objecten uit de buurt van kinderen en baby's.</p> <p>Als er voorwerpen in de gleuven van de behuizing raken, schakel het product uit, ontkoppel vervolgens het netsnoer van het stopcontact. Neem contact op met uw dealer om te herstellen.</p>
11	 NIET NAT MAKEN	<p>Mors geen vloeistoffen in de behuizing en gebruik het product niet in de buurt van water.</p> <p>Schakel onmiddellijk het product uit, haal de stekker van het product uit het stopcontact en laat onderhoud uitvoeren door bevoegde onderhoudstechnici. Dit kan een elektrische schok of brand veroorzaken.</p>
12	 VERBODEN	<p>Gebruik geen ontvlambare gasnevel om stof te verwijderen bij het reinigen van het product.</p> <p>Dit kan brand veroorzaken.</p>
13	 VERBODEN	<p>Het gebruik van het product mag niet gepaard gaan met fatale risico's of gevaren die rechtstreeks kunnen leiden tot de dood, lichamelijk letsel, ernstige fysieke schade of enig ander verlies, met inbegrip van de regeling van de nucleaire reactie in een nucleaire installatie, een levensondersteunend medisch systeem en de regeling van de raketlancering in een wapensysteem.</p>

 **LET OP!**

1	 VEREIST  NIET MET NATTE HANDEN AANRAKEN  NETSNOER ONTKOPPELEN  GEVAARLIJKE SPANNING	<p>Behandeling van het netsnoer.</p> <p>Behandel het netsnoer met zorg. Beschadiging van het snoer kan leiden tot brand of een elektrische schok.</p> <ul style="list-style-type: none"> • Zorg er bij het aansluiten van het netsnoer op de AC IN-aansluiting van het product voor dat de connector volledig en stevig is geplaatst. • Zorg ervoor dat het netsnoer niet makkelijk kan worden losgekoppeld. • Het netsnoer niet aansluiten of loskoppelen met natte handen. • Sluit het netsnoer aan of koppel het los door de stekker vast te houden. • Trek bij het reinigen van het product uit veiligheidsoverwegingen van tevoren de stekker uit het stopcontact. Stof de stekker regelmatig af met een zachte droge doek. • Zorg er voor het verplaatsen van het product voor dat de monitorstroom is uitgeschakeld, haal daarna de stekker uit het stopcontact en controleer of alle kabels waarmee het product met andere apparaten is verbonden, zijn losgekoppeld. • Als u van plan bent het product voor langere tijd niet te gebruiken, trek dan altijd de stekker uit het stopcontact. • Dit apparaat is ontworpen voor gebruik in omstandigheden waarbij het netsnoer geaard is. Als het netsnoer niet geaard is, kan het een elektrische schok veroorzaken. Zorg dat het netsnoer rechtstreeks is aangesloten op het stopcontact en correct geaard is. Gebruik geen 2-pins verloopstekker.
2	 VEREIST	<p>Controleer of het distributiesysteem in de installatie de leidingbeveiliging heeft van 120/240 V, 20 A (maximum).</p>
3	 VERBODEN  VEREIST	<p>Bind het netsnoer en USB-kabel niet samen vast.</p> <p>Dit kan warmte vasthouden en brand veroorzaken.</p>
4	 VERBODEN	<p>Maak geen verbinding met een LAN met een te hoog voltage.</p> <p>Maak, bij gebruik van een LAN-kabel, geen verbinding met een randapparaat via kabels die mogelijk een te hoog voltage hebben. Een te hoog voltage op de LAN-poort kan een elektrische schok veroorzaken.</p>
5	 VERBODEN	<p>Klim niet op de tafel waarop het product is geïnstalleerd. Installeer het product niet op een verrijdbare tafel als de wielen van de tafel zijn niet goed vergrendeld. De monitor kan vallen, waardoor schade aan het product of persoonlijk letsel kan ontstaan.</p>
6	 VEREIST	<p>Installatie, verwijdering en aanpassing van de voet.</p> <ul style="list-style-type: none"> • Wees voorzichtig als u aan de voet trekt, uw vingers kunnen beklemd raken. • Houd de monitorvoet stevig vast terwijl u de schroeven verwijdert om te voorkomen dat de monitorvoet valt. Dit kan persoonlijk letsel veroorzaken. • Verwijder voordat u het scherm draait de voedingskabel en alle andere kabels uit het product. Wanneer u dit niet doet, kan dit tot grote kracht op het netsnoer of kabels leiden en persoonlijk letsel of schade aan het product veroorzaken. • Als u het scherm draait, schuift u het naar de hoogste positie en stelt u het in op maximale kanteling. Wanneer u dit niet doet, kan dit leiden tot persoonlijk letsel of kunt u het scherm van het bureau stoten.

 **LET OP!**

7	 VERBODEN	<p>Raadpleeg de specificaties voor wat betreft het beschikbare kantelbereik wanneer u het product op een flexibele arm installeert.</p> <p>Kantel de monitor niet meer dan 5 graden omlaag. In dat geval kan het LCD-paneel losraken en er mogelijk eruit vallen met schade aan het product of lichamelijk letsel tot gevolg.</p>
8	 VERBODEN	<p>Duw het product niet.</p> <p>Het product kan vallen waardoor schade aan het product of persoonlijk letsel kan ontstaan.</p>
9	 VERBODEN	<p>Druk niet op het oppervlak van het LCD-paneel, dit kan ernstige schade aan het product veroorzaken of persoonlijk letsel.</p>
10	 VEREIST	<p>Geschikt voor entertainmentdoeleinden bij gecontroleerd omgevingslicht om storende reflecties op het scherm te voorkomen.</p>
11	 VERBODEN	<p>Sluit geen hoofdtelefoon aan op het product terwijl u deze draagt.</p> <p>Afhankelijk van het volume kan dit uw gehoor beschadigen en gehoorverlies veroorzaken.</p>
12	 VERBODEN	<p>Speel niet met de plastic zak die het product bedekt.</p> <p>Gebruik deze zak niet voor andere doeleinden. Om het gevaar van verstikking te voorkomen, mag u deze zak niet over uw hoofd, neus of mond plaatsen. Plaats deze zak niet over een het hoofd, neus of mond van iemand anders.</p> <p>Houd deze tas weg bij kinderen en baby's.</p>
13	 VEREIST	<p>Reinig, om de betrouwbaarheid van het product te garanderen, de ventilatieopeningen aan de achterkant van de kast minimaal één keer per jaar om vuil en stof te verwijderen. Nalatigheid kan leiden tot elektrische schok of schade aan het product.</p>
14	 VEREIST	<p>Vermijd locaties met extreme temperaturen en vochtigheid.</p> <p>Als u dit niet doet, kan dit leiden tot brand, een elektrische schok of schade aan het product. De gebruiksomgeving voor dit product is als volgt:</p> <ul style="list-style-type: none"> • Gebruikstemperatuur: 5 °C tot 35 °C/41 °F tot 95 °F/ luchtvochtigheid: 20% tot 80% (zonder condensatie) • Opslagtemperatuur: -10 °C tot 60 °C/14 °F tot 140 °F/ luchtvochtigheid: 10% tot 85% (zonder condensatie)

Tabel voedingskabel

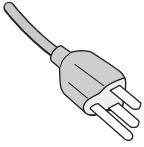
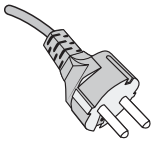
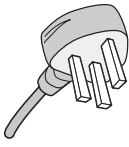
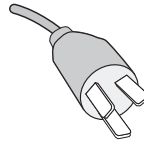
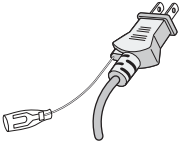
Stekkertype	Noord-Amerika	Europees continent	VK	China	Japan
Vorm van stekker					
Regio	VS/Canada	EU	VK	China	Japan
Voltage	120*	230	230	220	100

* Gebruik deze voedingskabel bij een voeding van 125 V.

OPMERKING: Dit product kan alleen worden gebruikt in het land waar het gekocht werd.

Beeldpersistentie

Beeldpersistentie, ook wel beeldretentie genoemd, doet zich voor wanneer een eerder weergegeven beeld een restbeeld of 'spook'-beeld op het scherm achterlaat. Dit gebeurt wanneer een enkel stilstaand beeld gedurende langere tijd wordt weergegeven of wanneer een beeld met hoge snelheid trilt of flitst. Het heeft te maken met de technologie van de LCD-module en de kenmerken van het scherm en is geen productfout. Ofschoon een restbeeld na verloop van tijd kan verdwijnen, afhankelijk van het gebruik van het product, is er geen garantie dat beeldpersistentie uit zichzelf verdwijnt. Volg de volgende richtlijnen op voor een beter behoud van het product en om de kans op beeldresistentie te verkleinen:

- OPMERKING:**
- Geef geen beelden weer die herhaaldelijk en met een hoge snelheid trillen of flitsen;
 - Geef een enkel stilstaand beeld niet weer gedurende lange tijd.

Een van de methoden om beeldpersistentie te voorkomen, is door regelmatig van afbeelding te wisselen met behulp van computerenergiebeheer of schermbeveiliging.

Ergonomie

U KUNT VERMOEIDHEID VAN UW OGEN, SCHOULDERS EN NEK TOT EEN MINIMUM BEPERKEN DOOR DE MONITOR CORRECT TE PLAATSEN EN GOED AF TE STELLEN. CONTROLEER DE VOLGENDE PUNTEN WANNEER U DE MONITOR INSTALLEERT:

De volgende aanbevelingen bieden maximale ergonomische resultaten:

- Voor een optimaal resultaat laat u de monitor eerst 20 minuten opwarmen. Geef nooit lange tijd vaste patronen op de monitor weer. Zo vermijdt u dat het beeld inbrandt.
- Stel de hoogte van de monitor zodanig in dat de bovenzijde van het scherm zich op of net onder ooghoogte bevindt. Uw ogen zouden licht omlaag moeten zijn gericht wanneer u naar het midden van het scherm kijkt.
- Plaats de monitor niet dichters dan 40 cm en niet verder dan 70 cm van uw ogen verwijderd. De optimale afstand voor de monitor is 50 cm.
- Ontspan uw ogen af en toe door elk uur gedurende 5 tot 10 minuten naar een voorwerp te kijken dat minstens 6 meter van u is verwijderd.
- Plaats de monitor in een hoek van 90 graden ten opzichte van ramen en andere lichtbronnen, om eventuele reflecties op het scherm te voorkomen. Stel de hellingshoek van de monitor zodanig in, dat de plafondverlichting niet op het scherm wordt gereflecteerd.
- Als u door het gereflecteerde licht de gegevens op het scherm moeilijk kunt lezen, breng dan een antireflectiefilter op het scherm aan.
- Gebruik de instellingen voor helderheid en contrast om de leesbaarheid te vergroten.
- Gebruik een documenthouder en plaats deze dicht bij de monitor.
- Plaats het voorwerp waar u het meeste naar kijkt (het scherm of het referentiemateriaal) direct voor u, zodat u uw hoofd zo weinig mogelijk hoeft te draaien.
- Knipper vaak met de ogen. Oefeningen doen met de ogen kan spanning op de ogen verminderen. Neem contact op met uw oogarts. Laat uw ogen regelmatig door een arts onderzoeken.
- Om vermoeide ogen te voorkomen kunt u de helderheid aanpassen naar een gematigde instelling. Leg een vel wit papier naast het lcd-scherm voor een referentie van de helderheid.

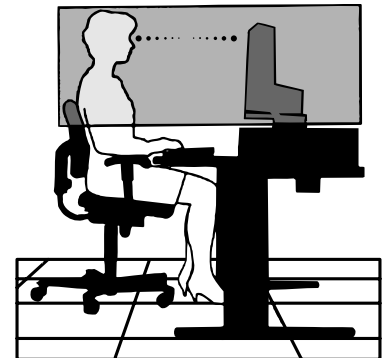

- Stel het contrast niet op de maximale waarde in.
- Gebruik de fabrieksinstellingen voor de grootte en positie van het beeld, en standaardsignalen.
- Gebruik de vooraf ingestelde waarden voor de kleureninstellingen.
- Gebruik non-interlaced signalen.
- Kies bij een donkere achtergrond niet de primaire kleur blauw om te vermijden dat u moeilijk leest en uw ogen sneller vermoeid raken.

Voor meer informatie over het inrichten van een gezonde werkomgeving, schrijft u naar American National Standard for Human Factors Engineering of Computer Workstations - ANSI/HFES 100-2007 - The Human Factors Society, Inc. P.O. Box 1369, Santa Monica, Californië 90406.

Het lcd-scherm schoonmaken

- Als het lcd-scherm stoffig is, reinig het scherm dan voorzichtig met een zachte doek.
- Maak het oppervlak van het lcd-scherm schoon met een pluisvrije, niet-schurende doek. Vermijd het gebruik van reinigingsvloeistoffen of glasreinigers.
- Gebruik nooit hard of ruw materiaal om het lcd-scherm schoon te vegen.
- Druk niet te hard op het oppervlak van het lcd-scherm.
- Gebruik geen OA-reinigingsmiddel, want hierdoor is het mogelijk dat het oppervlak van het lcd-scherm wordt aangetast of verkleurt.

De behuizing schoonmaken

- Schakel de stroom uit en maak de voedingskabel los.
- Veeg de behuizing voorzichtig schoon met een zachte doek.
- Om de behuizing te reinigen, maakt u een doek met een neutraal reinigingsmiddel en wat water een beetje vochtig, veegt u de behuizing schoon en veegt u met een droge doek alles vervolgens droog.

OPMERKING: Maak de behuizing daarom NIET schoon met een product dat benzeen, verdunningsmiddel, alkalisch reinigingsmiddel, een reinigingsproduct op basis van alcohol, glasreinigingsmiddel, boenmiddel, glansmiddel, zeepoeder of insecticide bevat. Zorg ervoor dat de behuizing niet gedurende lange tijd in contact komt met rubber of vinyl. Deze vloeistoffen en stoffen kunnen ertoe leiden dat de verflaag wordt aangetast, gaat barsten of afschilfert.

Productkenmerken

- **Kleurenbeheersysteem**

hiermee kunt u de kleuren op het scherm aanpassen en de kleurjuistheid van de monitor aanpassen aan een groot aantal standaarden.

- **OSD (besturingselementen voor schermmenu)**

Hiermee kunt u snel en gemakkelijk alle aspecten van het scherm instellen met behulp van eenvoudige menu's op het scherm.

- **5-richtingstoets**

Een bedieningsknop aan de achterkant met 5 richtingen en schermweergave (on-screen display, OSD)-indicatoren voor eenvoudige aanpassing van toetsinstellingen.

- **Productiviteit**

Biedt stabiele en snelle datacommunicatie via een LAN-verbinding (RJ-45) (zie [pagina 14](#)).

Geeft vermogensafgifte (60 W), videosignaal en audiosignaal door via een USB Type-C-kabel.

Via de USB Hub kunnen accessoires worden aangesloten, zoals een toetsenbord en muis.

- **Meerdere signaalvoer**

Volledige connectiviteit, inclusief DisplayPort, HDMI-ingang en USB Type-C.

- **Meerdere invoer- en uitvoeropties voor audio**

Audio-invoer wordt ondersteund via USB Type-C, DisplayPort en HDMI.

Ingebouwde stereoluidsprekers voor audio van de monitor (1W+1W) (zie [pagina 14](#)).

Aansluiting voor audio-uitgang naar de hoofdtelefoon (zie [pagina 14](#)).

- **Verminderd stroomgebruik**

Met twee opties voor ECO Mode™ kunt u de helderheid van het scherm handmatig naar wens aanpassen, waardoor u energie bespaart en uw energiekosten verlaagt (zie [pagina 36](#)).

Led-achtergrondverlichtingstechnologie zorgt voor een toonaangevend laag stroomverbruik en minder gevaarlijke materialen.

- **Verbetering van de werkomgeving dankzij verbetering van de menselijke factor**

Tot de ergonomische functies behoren een volledig scharnierende monitorvoet, OSD-bedieningselementen voor snelle en eenvoudige beeldaanpassingen en lagere emissies.

- **Plug-and-Play**

De Microsoft®-oplossing voor het Windows®-besturingssysteem vereenvoudigt de installatie van uw monitor doordat de mogelijkheden van de monitor (zoals schermgrootte en ondersteunde resoluties) rechtstreeks naar de computer worden verstuurd, waardoor de beeldschermprestaties automatisch worden geoptimaliseerd.

- **Intelligent stroombeheersysteem**

Dit intelligente stroombeheer biedt een vernieuwende energiebesparingsmodus waarin de monitor minder energie verbruikt wanneer deze wel is ingeschakeld, maar niet wordt gebruikt. Hiermee bespaart u tweederde van de energiekosten van uw monitor, reduceert u emissies en verlaagt u de kosten voor de klimaatregeling op de werkplek.

- **Multiple Frequency Technology**

zorgt dat de monitor zich automatisch juist instelt op de scanfrequentie van de grafische kaart zodat de gewenste resolutie wordt weergegeven.

- **FullScan-capaciteit**

hierdoor kunt u het volledige beeldbereik in de meeste resoluties gebruiken, waardoor het werkelijke beeldoppervlak van het scherm aanzienlijk wordt vergroot.

- **Montage-interface conform VESA-norm**

hierdoor kunt u de MultiSync-monitor monteren op een willekeurige montagearm of -beugel van een andere leverancier op voorwaarde dat de arm of beugel voldoet aan de VESA-norm.

- **Low Blue Light (Gedempt blauw licht)**

De functie Low Blue Light (Gedempt blauw licht) vermindert de hoeveelheid blauw licht aanzienlijk en helpt oogvermoeidheid te verminderen (zie [pagina 36](#)).

- **Stabiel beeld**

Speciaal systeem voor achtergrondverlichting waardoor het beeld minder knippert en de spanning op de ogen wordt verminderd.

Hoofdstuk 1 Installeren en aansluiten

Dit hoofdstuk bevat:

- ⇒ “Namen en functies van onderdelen” op pagina 13
- ⇒ “Installeren” op pagina 16
- ⇒ “Aansluitingen” op pagina 17
- ⇒ “Zwenkarm monteren” op pagina 23

Namen en functies van onderdelen

Bedieningspaneel

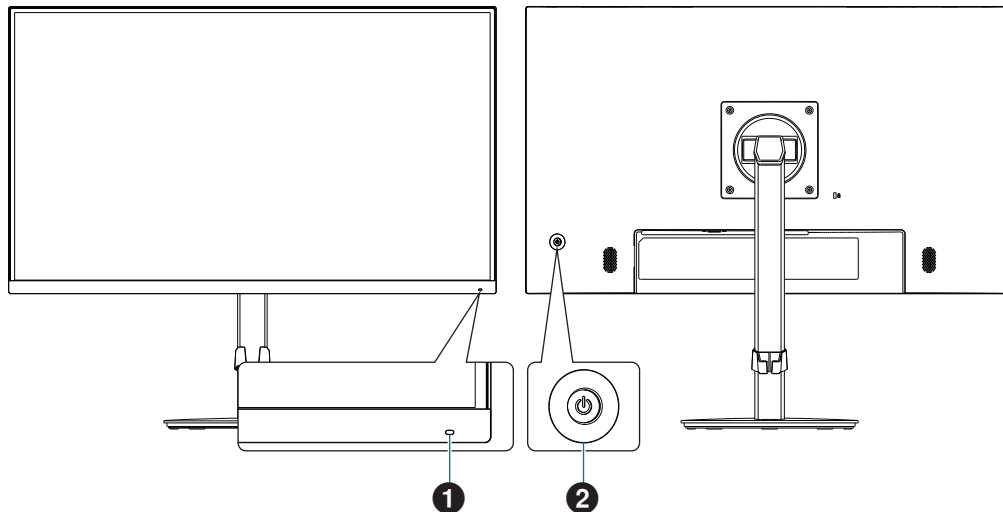

Item	Functie	
1 Led	Geeft aan dat de voeding is ingeschakeld.	
2 5-richtingstoets Omhoog Rechts  Links Omlaag	MIDDEN/⏻	Kort indrukken: De monitor wordt ingeschakeld. Lang indrukken (drie seconden of meer): De monitor wordt uitgeschakeld.
	LINKS/RECHTS	Hiermee opent u het OSD-menu. RECHTS: Hiermee opent u sub-menu's of aanpassingsinstellingen in het OSD-menu wanneer het OSD-menu geopend is. LINKS: Hiermee verlaat u de OSD-sub-menu's en aanpassingsinstellingen en sluit u het hoofdmenu.
	OMLAAG/OMHOOG	Hiermee opent u het OSD-menu. OMHOOG: Wanneer het OSD-menu geopend is, navigeert u hiermee naar rechts of verhoogt u de instellingsaanpassingen. OMLAAG: Wanneer het OSD-menu geopend is, navigeert u hiermee naar links of verlaagt u de instellingsaanpassingen.

Terminalpaneel

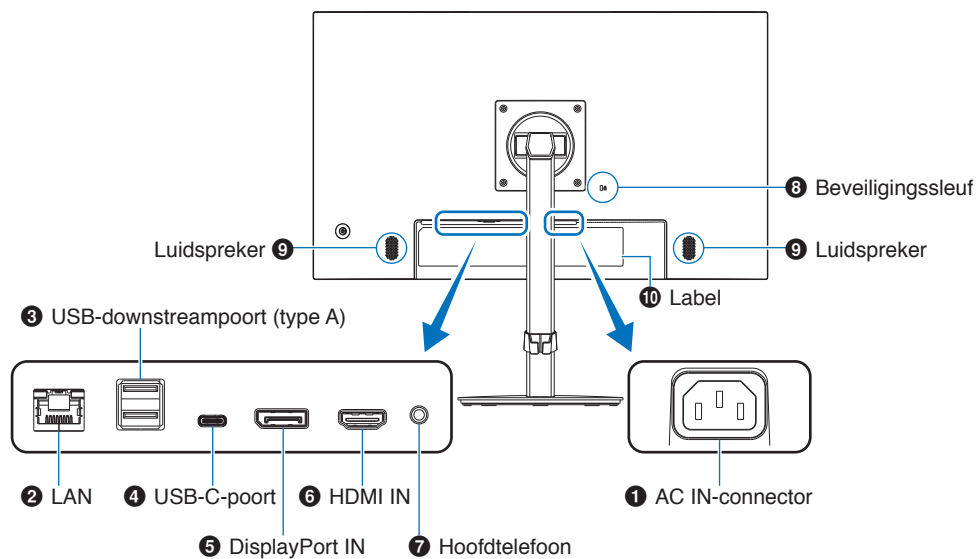

1 AC IN-connector

Deze connector zorgt voor de verbinding met de meegeleverde voedingskabel.

2 LAN Port IN (RJ-45)

Deze monitor is uitgerust met een LAN-naar-USB-conversiefunctie. Via de USB-poort kan een aangesloten computer toegang krijgen tot de LAN-verbinding van de monitor. Door aan te sluiten op de USB-poort kunt u een stabiele netwerkgeving creëren, zelfs als de aangesloten computer niet is uitgerust met LAN-poorten.

OPMERKING: De led aan de zijkant van de LAN-poort gaat branden wanneer een LAN-kabel op de monitor wordt aangesloten. Aangesloten: Vaste groene led. Bezig met verbinding maken: Knipperende amberkleurige led.

3 USB-downstreampoort (type A)

Aansluiting voor USB-apparaten.

4 USB-C-poort

Aansluiting voor externe apparatuur die compatibel is met USB Type-C®, zoals een computer. Voor het opladen van een aangesloten USB-apparaat (USB Power delivery). Zie "[Specificaties](#)"-pagina.

OPMERKING:

- Ondersteunt de invoer van DisplayPort-signalen wanneer een aangesloten USB Type-C-apparaat compatibel is met USB Power delivery.
- Functioneert als USB-hub.
- Levert voeding aan een aangesloten apparaat als deze functie is ingeschakeld in het OSD ([USB Functionality] (USB-functionaliteit) moet zijn ingesteld op [Auto] (Automatisch) of [On] (Aan).

5 DisplayPort IN

Ingang digitale DisplayPort-signalen.

6 HDMI IN

Digitaal HDMI-ingangssignaal.

7 Hoofdtelefoonaansluiting

Geschikt voor koptelefoons.

Het audio-uitgangssignaal wordt altijd naar de hoofdtelefoonaansluiting geleid als een hoofdtelefoon op de monitor is aangesloten. Er komt dan geen geluid uit de luidsprekers van de monitor.

8 Beveiligingsleuf

Sleuf voor een beveiligings- en diefstalbeveiligingsslot die compatibel is met Kensington beveiligingskabels/-apparatuur.

Ga voor producten naar de website van Kensington.

9 Luidspreker

10 Label

Een beveiligingskabel installeren

Als beveiligingsmaatregel kunt u de monitor met een optionele beveiligingskabel aan een vast object bevestigen.

Volg voor de installatie de aanbevolen instructies van de leverancier van de beveiligingskabel.

OPMERKING: Een beveiligingskabel (apart verkrijgbaar) is bedoeld als afschrikmiddel, maar voorkomt niet gegarandeerd dat het apparaat verkeerd wordt behandeld of gestolen.

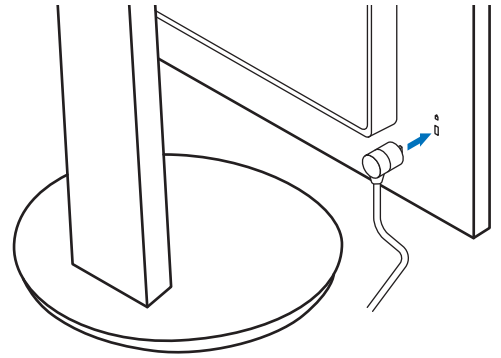

Installeren

Voor de inhoud van de doos raadpleegt u het afgedrukte inhoudsblad of de installatiehandleiding die in de doos wordt geleverd. Welke accessoires zijn meegeleverd hangt af van de locatie waar de monitor is verzonden.

Bevestig de basis aan de LCD-monitorstandaard

1. Plaats de monitor met de voorkant naar beneden op een niet-schurend oppervlak (**Afbeelding 1**).
2. Draai de monitorvoet 90 graden, zoals wordt weergegeven in **Afbeelding 1**.
3. Bevestig het voetstuk aan de monitorvoet en draai de schroef aan de onderkant van het voetstuk vast (**Afbeelding 2**).

⚠ LET OP!: Zie “LET OP! 6”.

OPMERKING: Voer deze procedure in omgekeerde volgorde uit als u de monitor opnieuw wilt inpakken.

⚠ WAARSCHUWING: Zie “WAARSCHUWING 8”.

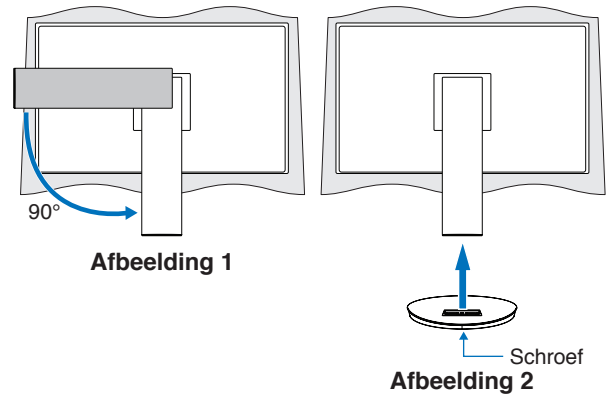

Sluit het netsnoer en de signaalkabels aan

Sluit het netsnoer en de signaalkabels aan op de monitor (zie [pagina 14](#)).

Instelbaar en draaibaar voetstuk

Houd de monitor aan beide kanten vast en pas de positie van het scherm naar wens aan.

Houd voor schermrotatie (draaien) beide zijden van de monitor vast, til het scherm naar de hoogst mogelijke stand en draai het scherm van de liggende naar de staande stand.

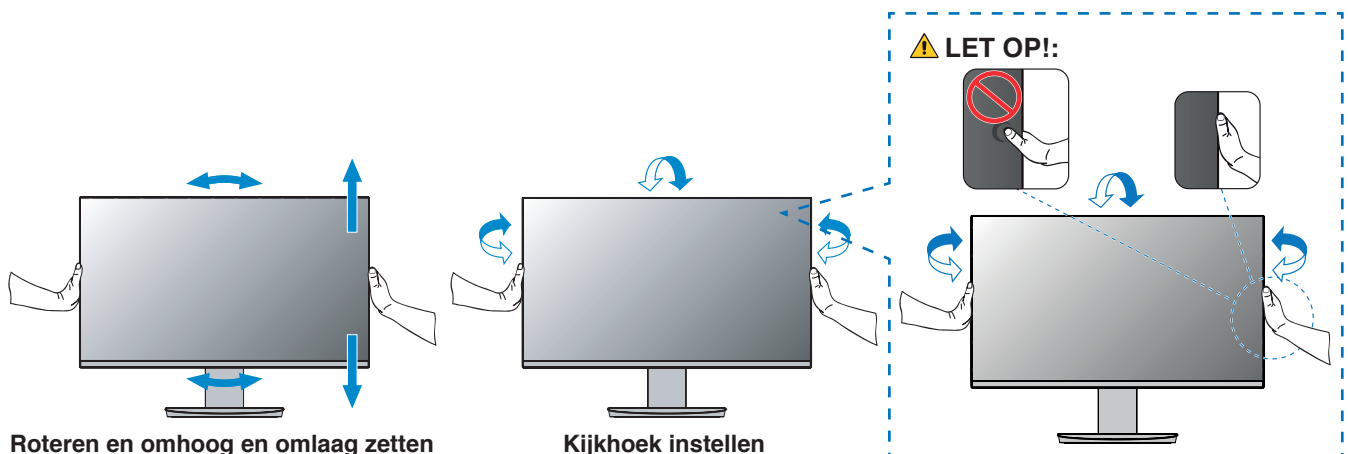

⚠ LET OP!: Zie “LET OP! 6” en “LET OP! 9”.

Aansluitingen

1. Plaats uw handen aan beide zijden van het beeldscherm om het scherm naar een maximale hoek te kantelen en naar de hoogste stand te schuiven (**Afbeelding 3**).

⚠ **LET OPI!**: Zie “LET OPI! 6”.

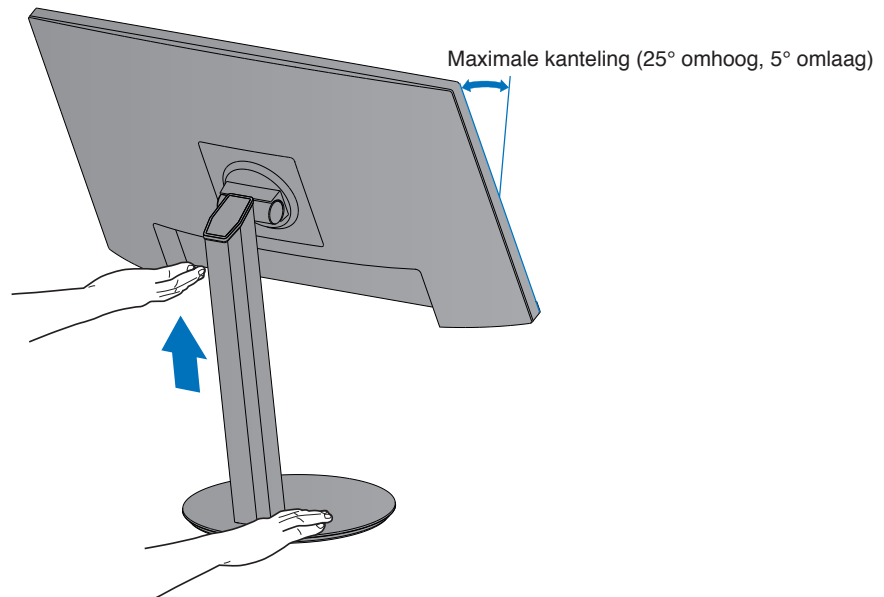

Afbeelding 3

2. Sluit apparaten aan op het beeldscherm.

Schakel de stroomtoevoer naar uw computer uit.

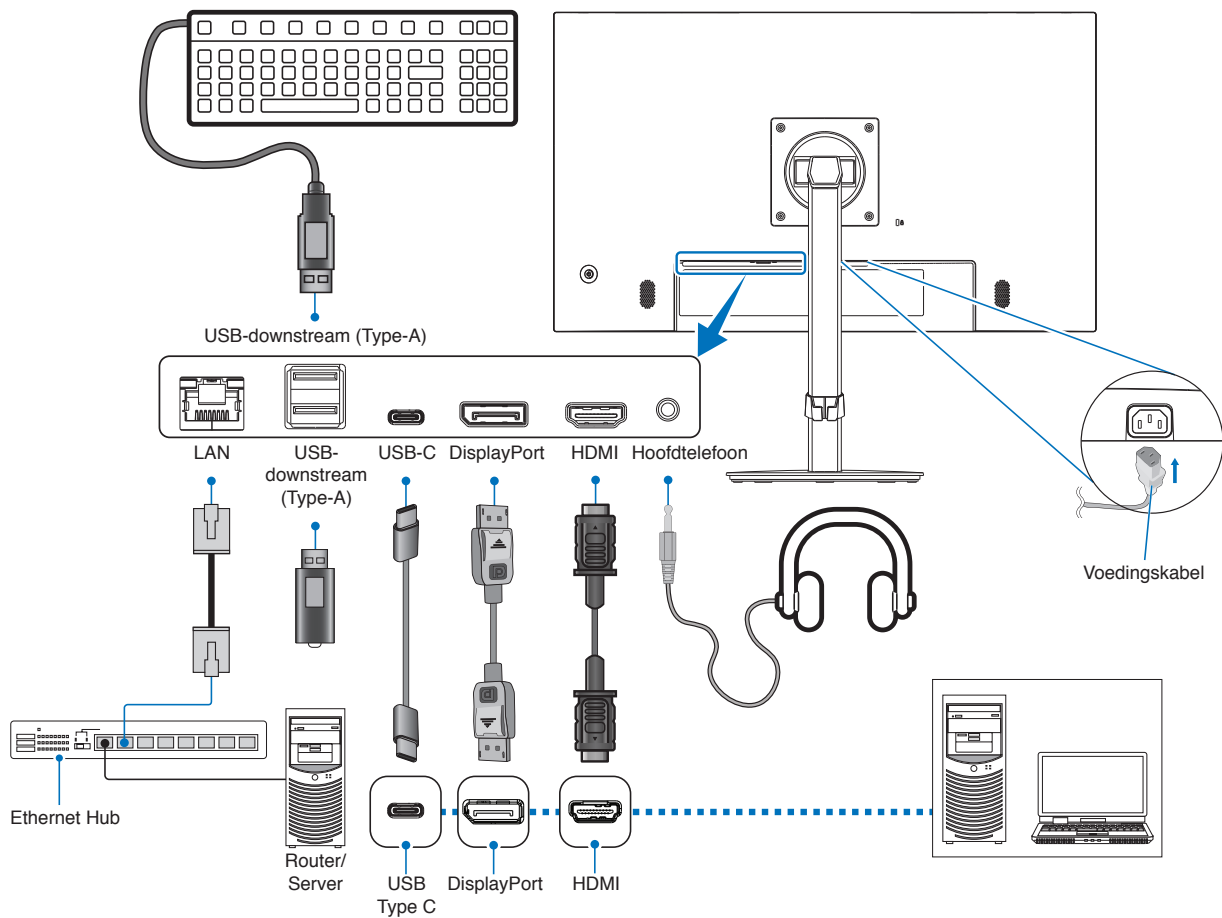

- LET OP!** • Gebruik de bijgeleverde, aangeduide kabels voor dit product om geen storing te veroorzaken in de radio- en televisieontvangst.
Gebruik voor HDMI, DisplayPort, USB en USB-C® een afgeschermd signaalkabel.
Het gebruik van andere kabels en adapters kan radio- en tv-storing veroorzaken.

⚠ LET OP! Zie “LET OP! 3” en “LET OP! 11”.

- OPMERKING:** • Als u het volumeniveau en de equalizer instelt op een andere positie dan het midden, kan dat het uitgangsvoltage van de koptelefoon vergroten, waardoor de geluidsdruk toeneemt.
• Verkeerde kabelaansluitingen kunnen leiden tot een onbetrouwbare werking, de beeldkwaliteit/onderdelen van de LCD-module verstoren en/of de levensduur van de module inkorten.
• Zorg ervoor dat de signaalkabel goed is aangesloten op de monitor en de computer.
• Er kan maar één audiobron worden gebruikt voor de luidsprekers. De audiobron loopt via de video-invoer als een DisplayPort- of HDMI-ingang wordt gebruikt. Geluid van apparaten die op de Audio In-ingang zijn aangesloten, kunnen in dat geval geen signaal versturen naar de luidsprekers.

3. Plaats de kabelbehuizing op de voet (**Afbeelding 4**).

Plaats de kabels stevig en gelijk verdeeld in de kabelbehuizing.

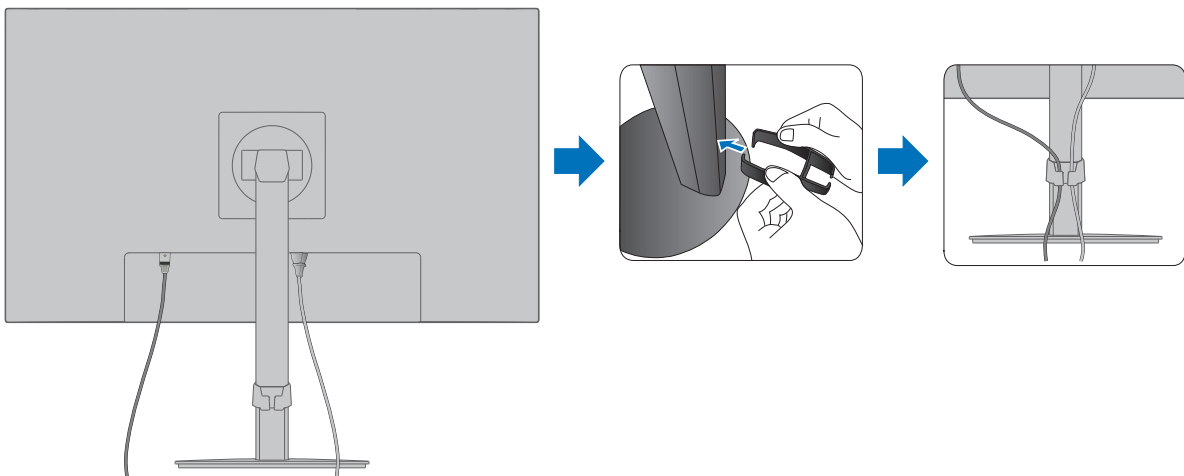

Afbeelding 4

4. Controleer of het monitorscherm nog goed hoger en lager en lager kan worden gezet en gedraaid kan worden nadat u de kabels hebt aangesloten (**Afbeelding 5** en **Afbeelding 6**).

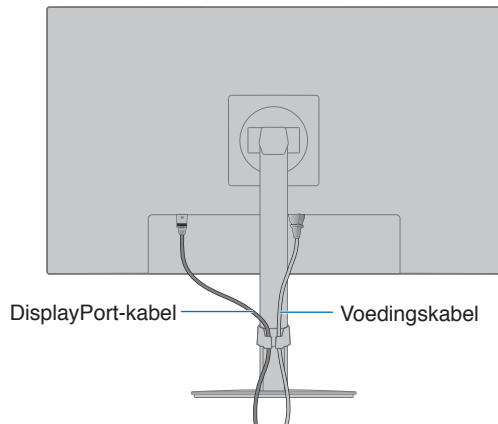

Afbeelding 5

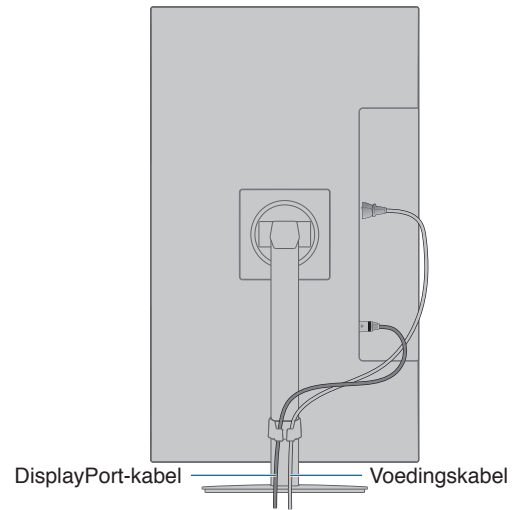

Afbeelding 6

5. Steek de stekker van de voedingskabel in het stopcontact.

OPMERKING:

- Raadpleeg de sectie Let op in deze handleiding voor de juiste voedingskabel (zie [pagina 9](#)).
- Zorg ervoor dat de monitor van genoeg stroom wordt voorzien. Raadpleeg “Voeding” in de “Hoofdstuk 4 Specificaties” op [pagina 32](#).

6. Schakel de monitor in door op de -knop te drukken en vervolgens de computer in te schakelen. Controleer of de led aan de voorkant van de monitor brandt.

OPMERKING: In geval van problemen raadpleegt u de sectie Problemen oplossen in deze Gebruikershandleiding (zie [pagina 28](#)).

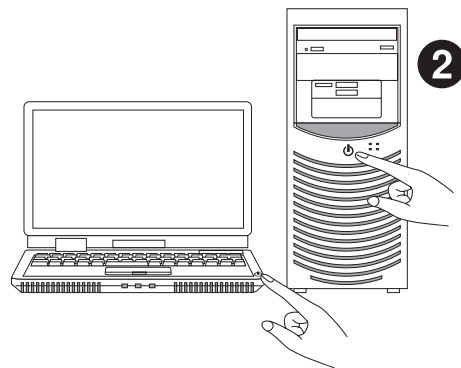
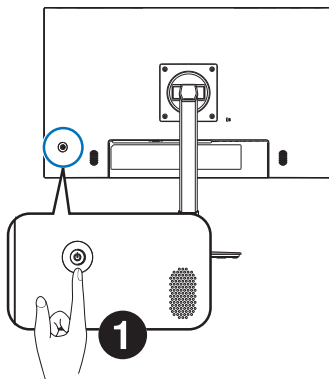

Signaaltipe en klemverbinding

Video-ingangsaansluitingen

- HDMI – High-definition digitale video- en audiosignaal aansluiting naar een computer, streaming mediaspeler, Blu-ray-speler, gameconsole, enz.
- DisplayPort – High-definition digitale video- en audiosignaal aansluiting met een computer.
- USB-C – Ondersteunt DisplayPort ingang van high definition digitale video- en audiosignaal aansluiting (DisplayPort Alt Mode alleen op USB Type-C) met een computer.

OPMERKING: Deze monitor ondersteunt geen andere USB Type-C Alt Modes zoals MHL en HDMI. Deze poort kan niet worden gebruikt voor USB-apparaten zoals muizen, toetsenborden of opslagmedia.

Afhankelijk van de computer moet de audio mogelijk handmatig worden ingesteld voor uitvoer via de DisplayPort-, HDMI- of USB-C-verbinding. Raadpleeg de gebruikershandleiding van de computer.

Het type video-aansluitingen dat kan worden gebruikt om verbinding met een computer te maken, is afhankelijk van de video-adapter van de computer.

De volgende tabel toont de gebruikelijke fabrieksinstellingen voor de signaaltiming voor elk type aansluiting. Sommige videokaarten ondersteunen mogelijk niet de vereiste resolutie voor de juiste beeldreproductie bij de geselecteerde aansluiting. U kunt zorgen voor een correcte beeldweergave op uw monitor door de fabrieksinstellingen van de signaaltiming automatisch aan te passen.

<Belangrijkste ondersteunde timings>

Resolutie		Verticale frequentie	Opmerkingen
H	V		
640	x 480	60 Hz	
720	x 480	60 Hz	
720	x 576	50 Hz	
800	x 600	56/60 Hz	SVGA
1024	x 768	60 Hz	XGA
1280	x 720	50/60 Hz	720p
1280	x 960	60 Hz	
1280	x 1024	60 Hz	SXGA
1440	x 900	60 Hz	
1680	x 1050	60 Hz	
1920	x 1080	50/60 Hz	1080p, aanbevolen (60 Hz)

Geïnterlineerde signalen worden niet ondersteund.

OPMERKING: Wanneer de geselecteerde monitorresolutie geen standaard paneelresolutie is, wordt de tekstinhoud op het beeldscherm uitgebreid in horizontale of verticale richting op de niet-standaard resolutie tot volledig scherm. Deze uitbreiding gebeurt door geïnterpoleerde resolutietechnieken, die veel worden gebruikt in flatpanelapparaten.

Een computer aansluiten met HDMI

- Gebruik een HDMI-kabel met het HDMI-logo.
- Het kan even duren voordat het signaal wordt weergegeven na het inschakelen van de computer.
- Sommige videokaarten of stuurprogramma's geven het beeld mogelijk niet correct weer.
- Als de stroomvoorziening van een monitor wordt ingeschakeld nadat de aangesloten computer is aangezet, wordt er soms geen beeld weergegeven. In dit geval zet u de computer uit en vervolgens weer aan.

Op een computer aansluiten met DisplayPort

- Gebruik een gecertificeerde DisplayPort-kabel.
- Het kan even duren voordat het signaal wordt weergegeven na het inschakelen van de computer.
- Wanneer u een DisplayPort-kabel aansluit op een onderdeel met een signaalconversieadapter, wordt er soms geen beeld weergegeven.
- Sommige DisplayPort-kabels hebben een vergrendelingsfunctie. Wanneer u deze kabel wilt verwijderen, houdt u de bovenste knop ingedrukt, zodat het slot wordt ontgrendeld.
- Als de stroomvoorziening van een monitor wordt ingeschakeld nadat de aangesloten computer is aangezet, wordt er soms geen beeld weergegeven. In dit geval zet u de computer uit en vervolgens weer aan.

Een computer aansluiten met USB Type-C

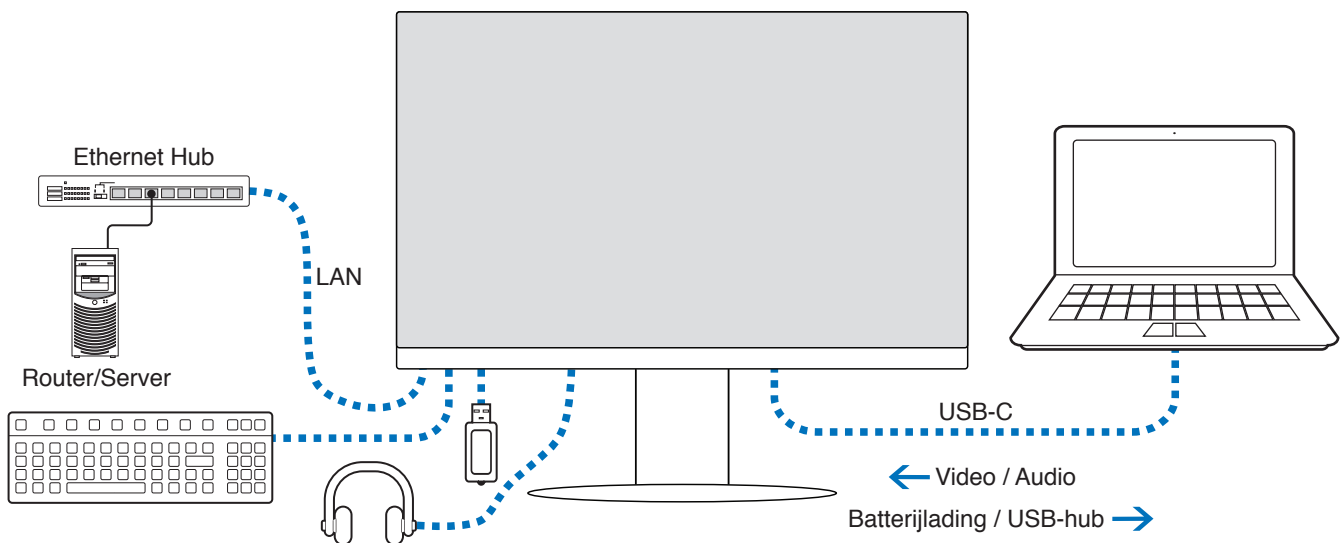

- Gebruik bij gebruik van de USB-C-poort voor video/audio een SuperSpeed USB-kabel met het USB-conformiteitslogo.
- Een Hi-Speed USB-kabel (USB 2.0) of oplaadkabel ondersteunt geen video-/audiotransmissie.
- Gebruik bij gebruik van de USB-C-poort voor video/audio een computerpoort die de DP Alt Mode ondersteunt.
- HDMI Alt Mode of MHL wordt niet ondersteund.
- Als u de batterij van de computer oplaadt (Power Delivery) (Vermogensafgifte), gebruik dan een computer en kabel die vermogensafgifte via USB ondersteunen.
- Het kan enkele seconden duren voordat de monitor het USB-signaal herkent. Koppel de USB-kabel niet los of sluit hem niet opnieuw aan terwijl het signaal wordt herkend.

Raadpleeg “Instelbaar en draaibaar voetstuk” voor aanpassing van de schermpositie.

Herstellen na geen beeld

Volg onderstaande instructies als de monitors geen beeld weergeven:

1. Schakel de computer uit.
2. Schakel de monitor uit door minimaal 3 seconden op het midden van de 5-richtingstoets te drukken (zie [pagina 13](#)).
3. Schakel de monitor in door weer op het midden van de toets te drukken.
4. Wanneer het bericht USB Functionality (USB-functionaliteit) op het scherm wordt weergegeven, drukt u op de toets omhoog/omlaag om [Auto] of [On] (Aan) te selecteren.
5. Druk op de toets naar links om het bericht te sluiten.
6. Schakel de computer in.

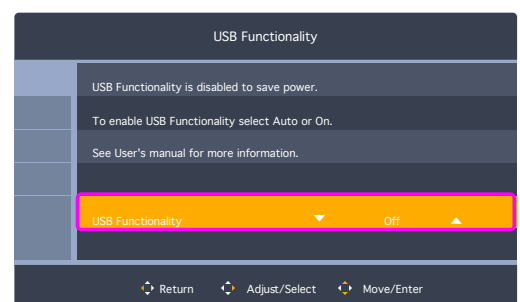

Aansluiten van apparaten

USB-apparaten aansluiten

- Het kan enkele seconden duren voordat de monitor de USB-ingang herkent. De USB-kabel niet loskoppelen of loskoppelen en weer aansluiten voordat de monitor de ingang herkent.
- Schakel, voordat u de schakelaar van de monitor uitzet of Windows® uitschakelt, de USB-functie uit en verwijder het USB-apparaat van de monitor. Gegevens kunnen verloren gaan of beschadigd raken als het USB-apparaat niet correct wordt losgekoppeld.

LAN-verbinding

Voorbeeld van een LAN-verbinding:

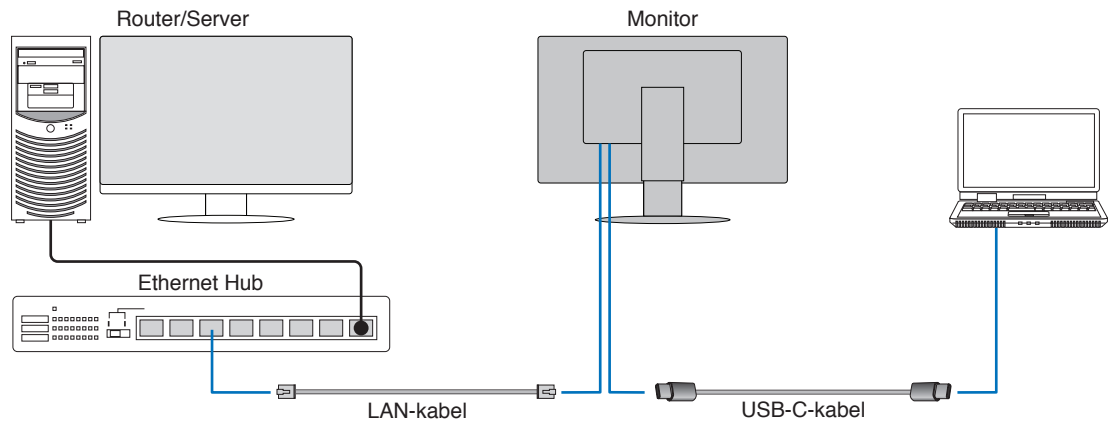

Vóór ingebruikneming

- Sluit wanneer u een LAN-kabel op de monitor aansluit (zoals hierboven weergegeven) de monitor aan op de computer via een USB Type-C-kabel.
- De standaard driver wordt automatisch geïnstalleerd. Afhankelijk van de computer of het besturingssysteem kan een handmatige driverinstallatie vereist zijn (zie [pagina 31](#)).
- Stel de OSD-menuoptie [USB Functionality] (USB-functionaliteit) in op [On] (Aan).
- Stel de OSD-menuoptie [USB LAN] in op [On] (Aan).
- Controleer na het aansluiten van een LAN-kabel op de monitor of de led aan de zijkant van de LAN-poort oplicht.
- Deze monitor ondersteunt een netwerksnelheid van 1000 Mbps. Zorg ervoor dat u een compatibele LAN-kabel gebruikt wanneer u verbinding maakt met een 1000 Mbps-netwerk.
- Het is mogelijk dat de conversie van LAN naar USB niet werkt. Ze is afhankelijk van de computer en het besturingssysteem. Alle apparaten die op de monitor of computer zijn aangesloten, kunnen storing veroorzaken. Zorg ervoor dat u een compatibele USB Type-C-kabel gebruikt die een LAN-sigitaal verzendt. Alleen vermogensafgifte of een USB 2.0-kabel werkt bijvoorbeeld niet.
- Als de LAN-naar-USB-conversie niet werkt, controleer dan of de aangesloten computer LAN-communicatie via USB ondersteunt. Raadpleeg voor meer informatie de producthandleiding van de computer.

OSD	USB Functionality] (USB-functionaliteit)	Auto			On (AAN)			Off (UIT)						
	USB LAN	On (AAN)			On (AAN)			Uitschakelen						
Stroom	Stroomstatus	ON (AAN)	PSM	OFF (UIT)	ON (AAN)	PSM	OFF (UIT)	ON (AAN)	PSM	OFF (UIT)				
	Led voor stroom	Blauw	Amber	OFF (UIT)	Blauw	Amber	OFF (UIT)	Blauw	Amber	OFF (UIT)				
USB	Vermogensafgifte	Inschakelen			Inschakelen			Uitschakelen						
	HUB										OFF (UIT)	Inschakelen	Inschakelen	OFF (UIT)
	LAN										OFF (UIT)	Inschakelen	Inschakelen	OFF (UIT)

PSM is een afkorting van Power Save Mode (Energiebesparende modus).

Zwenkarm monteren

Deze monitor is ontworpen voor gebruik met een zwenkarm. Neem contact op met ons voor meer informatie.

Volg de instructies van de fabrikant van het monitormontagesysteem. Gebruik alleen VESA-compatibele alternatieve montagemethoden. Verwijder de monitorvoet voordat u monteert.

⚠ WAARSCHUWING: Zie "WAARSCHUWING 8". Zie de Specificaties op [pagina 32](#) voor details.

De monitorvoet verwijderen voor permanente montage

OPMERKING: Ga voorzichtig te werk als u de monitorvoet verwijdert.

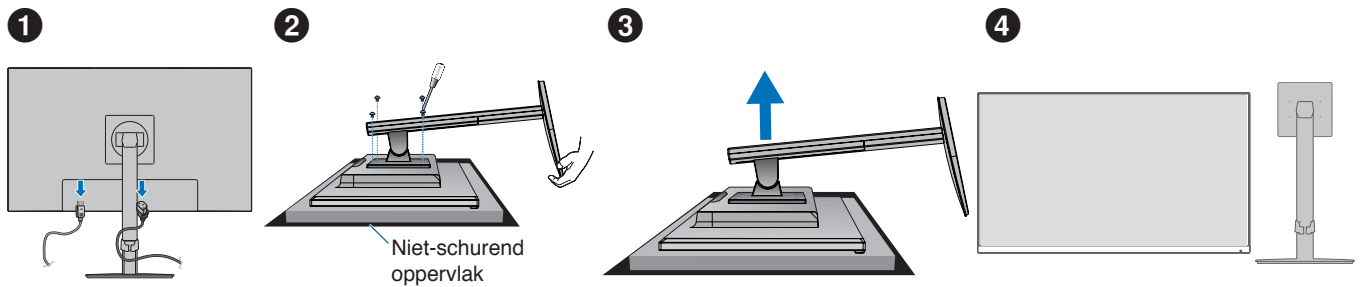

De zwenkarm monteren

Gebruik vier schroeven die voldoen aan de hieronder vermelde specificaties om de arm aan de monitor te bevestigen.

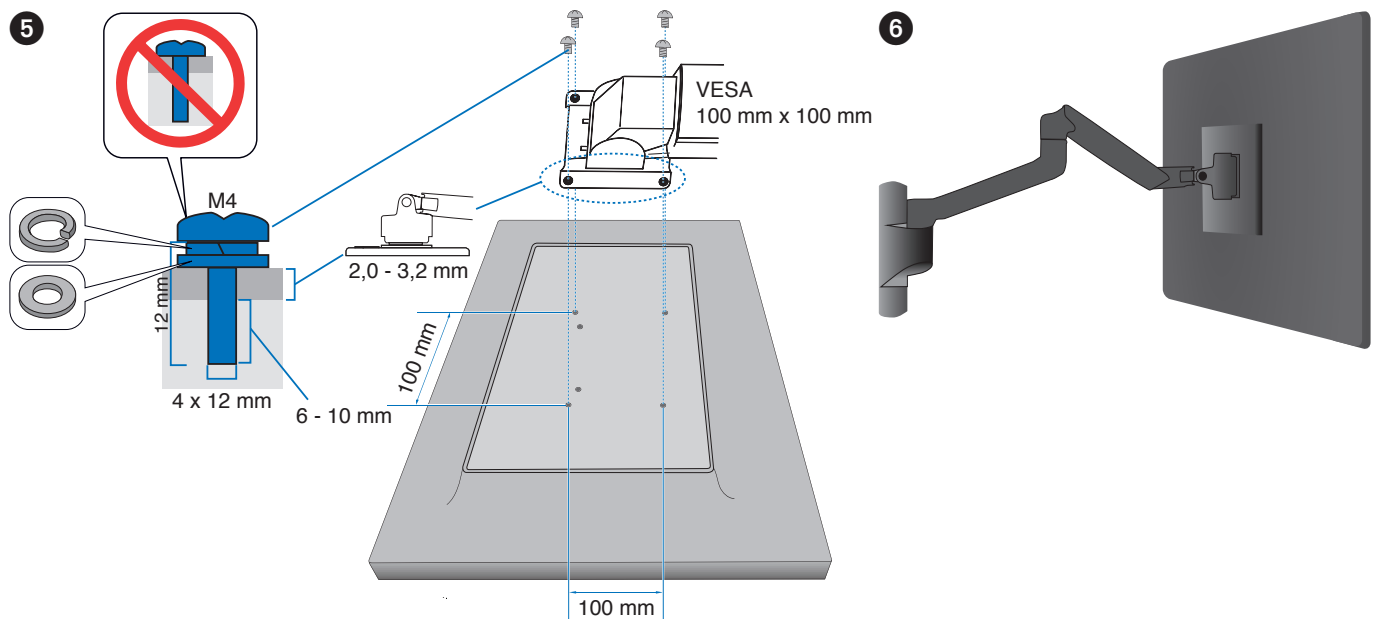

⚠ WAARSCHUWING: Zie "LET OP! 7".

De oorspronkelijke monitorvoet weer bevestigen

Volg de procedure in de voorgaande sectie in omgekeerde volgorde om het voetstuk weer te bevestigen.

OPMERKING: Wanneer u het voetstuk weer bevestigt, plaats dan het voetstuk met de markering "TOP SIDE" (Bovenzijde) op de bovenkant van de monitor.

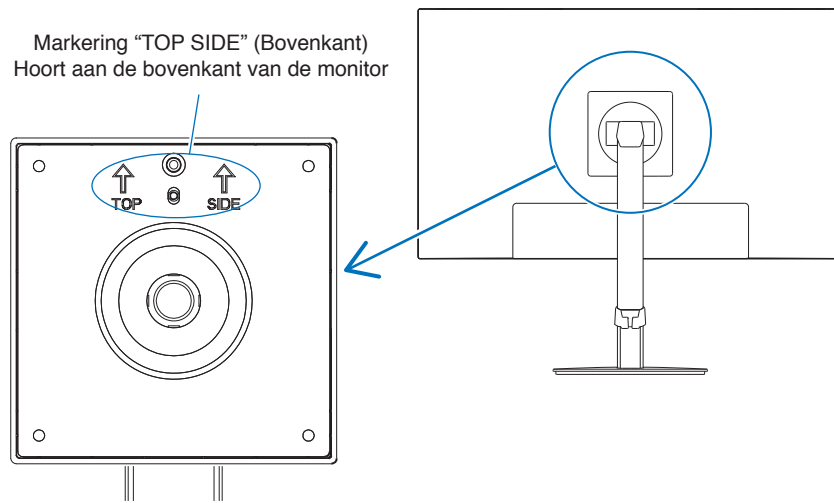

Hoofdstuk 2 **Basisbediening**

Dit hoofdstuk bevat:

- ⇒ “De OSD (besturingselementen voor schermmenu) gebruiken” op pagina 26
- ⇒ “De ingang wijzigen” op pagina 27
- ⇒ “Energiebeheerfunctie LED-indicatorpatronen” op pagina 27

De OSD (besturingselementen voor schermmenu) gebruiken

De bedieningsknop OSD (On-Screen Display) (Schermweergave) aan de voorkant van de monitor werkt als volgt:

- Om het OSD-menu te openen, beweegt u de 5-richtingstoets in een willekeurige richting (LINKS/RECHTS/OMHOOG/OMLAAG).

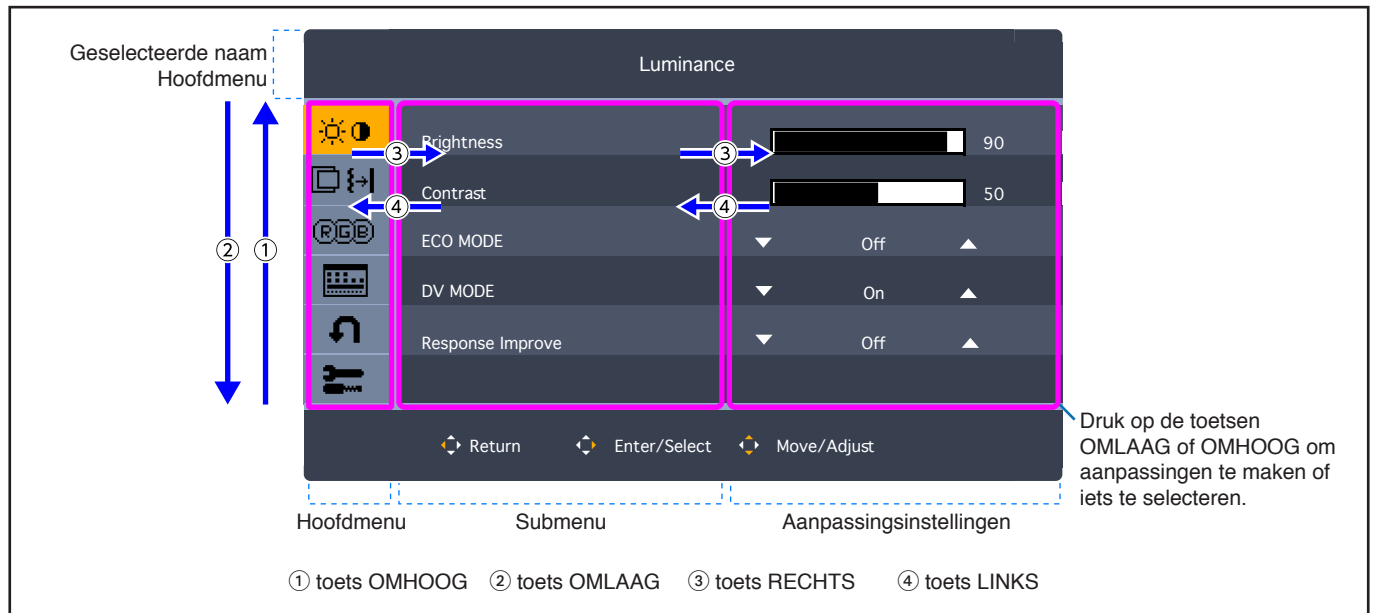

Hieronder volgt een korte samenvatting waar de bedieningselementen zich in elk menu-item bevinden. Tabellen met alle beschikbare opties in het OSD-menu bevinden zich in "Bijlage A Lijst met OSD-bedieningselementen" op pagina 35.

Luminance (Luminantie): instellingen voor helderheid en Eco-modus.

Image Setup (Beeldinstelling): instellingen voor schermaanpassing.

Color Setup (Kleurinstelling): instellingen voor kleur.

OSD Setup (OSD-instelling): instellingen voor OSD-menu.

System Setup (Systeeminstelling): Factory reset (Terugzetten naar fabrieksinstellingen), etc.

Extra: instellingen voor invoer en audio.

De ingang wijzigen

De ingang wijzigen

Om de signaalinvoer te wijzigen, opent u het OSD-menu door de 5-richtingstoets in een willekeurige richting (LINKS/RECHTS/OMHOOG/OMLAAG) te bewegen. U kunt het invoersignaal selecteren via [Input Select] (Invoerselectie) onder [Extra].

OPMERKING: Bij het selecteren van [Auto] input, selecteert de monitor automatisch de actieve signaalingang.

Voor HDCP-inhoud

HDCP is een systeem ter voorkoming van het illegaal kopiëren van videogegevens die zijn verzonden via een digitaal signaal. Als u geen materiaal kunt weergeven via de digitale ingang betekent dit niet per se dat de monitor niet goed functioneert. Bij het implementeren van HDCP kan het voorkomen dat bepaalde inhoud wordt beschermd door HDCP en deze wordt daardoor mogelijk niet weergegeven vanwege de beslissing/bedoeling van de HDCP-gemeenschap (Digital Content Protection, LLC). HDCP-video-inhoud bestaat over het algemeen uit commercieel geproduceerde Blu-rays en dvd's, televisie-uitzendingen en streaming mediadiensten.

Energiebeheerfunctie LED-indicatorpatronen

De energiebeheerfunctie is een energiebesparende functie waarmee automatisch het energieverbruik van de monitor wordt gereduceerd als het toetsenbord of de muis gedurende een bepaalde periode niet wordt gebruikt.

Modus	Led-lampje	Energieverbruik	Toestand
Maximaal gebruik	Blauw	Ongeveer 98 W (E244FL) Ongeveer 100 W (E274FL)	Alle functies werken
Normale werking	Blauw	Ongeveer 19 W* ¹ (E244FL) Ongeveer 20 W* ¹ (E274FL)	Standaardinstelling.
Energiebesparingsstand	Geel	0,50 W* ¹	Er is een bepaalde tijd verstreken zonder videosignaalingang voor de monitor.
Modus uit	Uit	0,30 W* ¹	Schakel de monitor uit met de  -toets.

*¹: Het stroomverbruik is afhankelijk van de instelling in het OSD-menu en de apparaten die op de monitor zijn aangesloten.

OPMERKING: Deze functie werkt met computers die een door VESA goedgekeurde DPM (Display Power Management) (Energiebesparing voor monitor) ondersteunen.

Hoofdstuk 3 Problemen oplossen

Dit hoofdstuk bevat:

- ⇒ “Beeld- en videospaalaalproblemen” op pagina 29
- ⇒ “Hardware-problemen” op pagina 30

Beeld- en videosignaalproblemen

Geen beeld

- Zorg ervoor dat de signaalkabel volledig is aangesloten op de monitor en de computer.
- Zorg ervoor dat er geen DisplayPort-verloopstekker is aangesloten. De monitor ondersteunt geen DisplayPort-verloopstekkers.
- Zorg ervoor dat de videokaart van de computer stevig in zijn sleuf zit.
- Zorg ervoor dat zowel de computer als de monitor zijn ingeschakeld.
- Controleer of op de videokaart of het systeem een ondersteunde resolutie is geselecteerd. Als u twijfelt, raadpleegt u de gebruikershandleiding van de videokaart of het systeem om de resolutie te wijzigen.
- Controleer of de monitor en videokaart compatibel zijn en voldoen aan de aanbevolen signaaltimings.
- Controleer of de connector van de signaalkabel geen gebogen of ingedrukte pinnen heeft.
- De monitor is mogelijk in de energiebesparende modus. De monitor schakelt na de ingestelde tijd automatisch over op de stand-bymodus nadat er geen videosignaal meer is.
- Zorg ervoor dat het aangesloten apparaat een signaal naar de monitor uitvoert.
- Wanneer u een USB-C-kabel gebruikt om een computer op de monitor aan te sluiten, controleer dan of de poort van de verbonden computer compatibel is met de DisplayPort Alt-modus.
- Wanneer u een USB-C-kabel gebruikt voor het aansluiten van een computer op de monitor, controleer dan of de USB-C-kabel geschikt is voor SuperSpeed USB.

Beeldpersistentie

- Als er een spookbeeld of restbeeld optreedt, controleer dan de beeldpersistentie (zie [pagina 9](#)).

Het beeld is onstabiel, onscherp of er zijn golven op het scherm

- Zorg ervoor dat de signaalkabel volledig is aangesloten op de monitor en de computer.
- Controleer of de monitor en videokaart compatibel zijn en voldoen aan de aanbevolen signaaltimings.

Het beeld is niet helder

- Zorg dat [ECO MODE] (Eco-modus) is ingesteld op [Off] (Uit).
- Zorg ervoor dat de signaalkabel volledig is aangesloten op de monitor en de computer.
- Vermindering van de helderheid van het LCD-scherm kan voorkomen door langdurig gebruik of extreme koude omstandigheden.
- Fluctueert de helderheid, zorg dan dat [DV MODE] (DV-modus) is ingesteld op [Off] (Uit). Raadpleeg “OSD-waarschuwingen” op [pagina 37](#).

De geselecteerde resolutie wordt niet goed weergegeven

- Als de resolutie die u instelt zich boven of onder een bereik bevindt, verschijnt het venster “Out Of Range” (Buiten bereik) om u te waarschuwen. Stel de ondersteunde resolutie in op de aangesloten computer.

Verschillen in helderheid na verloop van tijd

- Wijzig [DV MODE] (DV-modus) in [Off] (Uit) en pas de helderheid aan. Raadpleeg “OSD-waarschuwingen” op [pagina 37](#).
OPMERKING: Als [DV MODE] (DV-modus) is ingesteld op [On] (Aan), past de monitor automatisch de helderheid aan op basis van het videosignaal.

Hardware-problemen

⏻-toets reageert niet

- Haal de stekker van de voedingskabel van de monitor uit het stopcontact om de monitor uit te schakelen en opnieuw de fabrieksinstellingen te laden.

Het lampje op de monitor brandt niet.

- Controleer of het netsnoer goed is aangesloten op de monitor en de muur en zorg ervoor dat de schakelaar van de monitor is ingeschakeld.

Geen beeld

- Als er geen video op het scherm wordt weergegeven, schakelt u de ⏻-toets uit gedurende minimaal 3 seconden en daarna weer in.
- Controleer of de computer niet in een energiebesparende stand staat door het aangesloten toetsenbord of de aangesloten muis aan te raken.
- Wanneer u DisplayPort gebruikt, versturen sommige videokaarten geen videosignaal bij een lage resolutiemodus als de monitor in- of uitgeschakeld is of al dan niet verbonden is met het AC-netsnoer.
- Zorg ervoor dat [USB Functionality] (USB-functionaliteit) is ingesteld op [Auto] of [On] (Aan) (zie [pagina 37](#)).

Geen geluid

- Controleer of [Audio Mute] (Audio onderdrukken) is geactiveerd.
- Controleer of (Audio Volume) (Audiovolume) op een minimum is ingesteld.
- Controleer of de computer ondersteuning biedt voor een audiosignaal via DisplayPort, HDMI of USB-C.
- Controleer of de kabel van de hoofdtelefoon goed is aangesloten wanneer u een hoofdtelefoon gebruikt.
- Controleer of er een hoofdtelefoon is aangesloten als u geen hoofdtelefoon gebruikt.

De USB-hub werkt niet

- Controleer of de USB-kabel goed is aangesloten. Raadpleeg de gebruikershandleiding van uw USB-apparaat.
- Controleer of de USB-upstreampoort op de monitor is verbonden met de USB-downstreampoort op de computer. Zorg ervoor dat de computer aan staat.
- Zorg ervoor dat de USB-C-kabel juist is aangesloten.
- Controleer de instellingen voor [USB Functionality] (USB-functionaliteit) (zie [pagina 37](#)).
- Zet de aan/uit-knop uit en weer aan.

Geen beeld

- Zorg ervoor dat [USB Functionality] (USB-functionaliteit) is ingesteld op [Auto] of [On] (Aan) (zie [pagina 37](#)). Raadpleeg “Herstellen na geen beeld” op [pagina 21](#).
- Controleer of het aangesloten USB Type-C-apparaat compatibel is met DisplayPort Alt-modus op USB Type-C.
- Controleer of de USB-C-kabel geschikt is voor SuperSpeed USB.

Het opladen is niet gestart of is instabiel.

- Zorg ervoor dat [USB Functionality] (USB-functionaliteit) op [On] (Aan) staat (zie [pagina 37](#)).
- Controleer of het aangesloten USB Type-C-apparaat compatibel is met USB Power Delivery.
- Controleer of de USB-C-kabel compatibel is met USB Power Delivery.
- De monitor heeft mogelijk een te hoog voltage of overspanning op de USB-C-poort. Verwijder de USB-C-kabel onmiddellijk.
- Als u nog steeds problemen ondervindt, haal dan de voedingskabel van de monitor uit het stopcontact en verwijder vervolgens de USB-C-kabel. Sluit de voedingskabel opnieuw aan, gevolgd door de USB-C-kabel.

De LAN-poort werkt niet

- Gebruik bij een netwerksnelheid van 1000 Mbps een compatibele LAN-kabel.
- Zorg dat een computer op de monitor is aangesloten met een USB-C-kabel.
- Controleer of de led gaat branden wanneer u een LAN-kabel op de monitor aansluit.
- Raadpleeg het terminalpaneel (zie [pagina 14](#)) voor informatie over de status van de leds van de LAN-poort..
- Controleer of [USB Functionality] (USB-functionaliteit) op [Auto] (Automatisch) of [On] (Aan) staat.
- Controleer of [USB LAN] op [On] (Aan) staat.
- Zorg ervoor dat de driver is geïnstalleerd.
- Afhankelijk van de computer of het besturingssysteem kan een handmatige driverinstallatie nodig zijn. Ga voor de laatste driverupdate naar de ASIX-website en download het gewenste bestand uit “AX88179A Software and Tools” (AX88179A Software en tools).

Hoofdstuk 4 Specificaties

Dit hoofdstuk bevat:

- ⇒ “E244FL” op pagina 33
- ⇒ “E274FL” op pagina 34

E244FL

Monitorspecificaties		MultiSync E244FL	Opmerkingen
LCD-module	Diagonaal: Effectief beeldoppervlak: Oorspronkelijke resolutie:	60,47 cm / 23,8 inch 60,47 cm / 23,8 inch 1920 x 1080 60 Hz	Actief matrix; thin-film transistor (TFT) liquid crystal display (LCD); 0,275 mm dot-pitch; 250 cd/m ² witte helderheid; 3000:1 contrastverhouding (gebruikelijk), (30000:1 contrastverhouding, DV MODE ON (DV-modus ingeschakeld)).
Ingangssignaal			
DisplayPort:	DisplayPort-connector: USB-C-poort:	Digitale RGB Digitale RGB	Tot 1920 x 1080 60 Hz, 8 bit, DisplayPort V1.2 (HDCP 1.3) Tot 1920 x 1080 60 Hz, 8 bit, DisplayPort V1.2 (HDCP 1.3)
HDMI:	HDMI-connector:	Digitaal RGB / YUV	Tot 1920 x 1080 60 Hz, HDMI (HDCP 1.4)
Schermkleuren		16777216	Afhankelijk van de videokaart
Synchronisatiebereik		Horizontaal: 31,5 kHz tot 81,1 kHz Verticaal: 50 Hz tot 75 Hz	Automatisch Automatisch
Weergavehoek		Links/Rechts: ±89° (CR > 10) Omhoog/omlaag: ±89° (CR > 10)	
Responstijd		6 ms (grijs-naar-grijs, standaard)	
Actief weergavegebied		Liggend: Horiz.: 527,0 mm / 20,7 inch Vert.: 296,5 mm / 11,7 inch Staand: Horiz.: 296,5 mm / 11,7 inch Vert.: 527,0 mm / 20,7 inch	
USB-hub		I/F: Poort: Belastingsstroom:	SuperSpeed USB 5 Gbps Upstream 1 (USB-C-poort) Downstream 2 Downstreampoort: DC 5 V/0,9 A (max.) USB-C-poort: 60 W (DC 20 V/3 A) (max.)
LAN		RJ-45 10 BASE-T/100 BASE-TX/1000 BASE-T	
AUDIO			
Audio-ingang:	DisplayPort-connector: USB-C Port (DisplayPort Alt. modus): HDMI-connector:	Digitale audio Digitale audio Digitale audio	PCM 2ch 32, 44,1, 48 KHz (16/20/24bit) PCM 2ch 32, 44,1, 48 KHz (16/20/24bit) PCM 2ch 32, 44,1, 48 KHz (16/20/24bit)
Hoofdtelefoonuitgang:	STEREO Minijack:	Hoofdtelefoonimpedantie 32 ohm	
Luidsprekers	Bruikbaar uitgangsvermogen:	1,0 W + 1,0 W	
Voeding		100-240 V wisselstroom, 50/60 Hz	
Nominale stroom		1,6 - 0,7 A	
Afmetingen		Liggend: 540,5 mm (B) x 381,0 – 501,0 mm (H) x 233,2 mm (D) 21,3 inch (B) x 15,0 – 19,7 inch (H) x 9,2 inch (D) Staand: 320,5 mm (B) x 554,2 – 611,0 mm (H) x 233,2 mm (D) 12,6 inch (B) x 21,8 – 24,1 inch (H) x 9,2 inch (D)	
Voet instelbaar bereik		Hoogte-aanpassing: 120 mm / 4,7 inch (liggend) 56,8 mm / 2,2 inch (staand) Kantelen / Draaien / Kijkhoek: Omhoog 25° omlaag 5° / ± 90° / ± 170°	
Gewicht		Ongeveer 5,9 kg (13,0 lbs) (met monitorstandaard)/ Ongeveer 3,8 kg (8,4 lbs) (zonder monitorstandaard)	
Omgevingscondities		Gebruikstemperatuur: 5 °C tot 35 °C (41 °F tot 95 °F) Luchtvochtigheid: 20% tot 80% Hoogte: 5000 m of minder Temperatuur voor opslaan: -10 °C tot 60 °C (-14 °F tot 140 °F) Luchtvochtigheid: 10% tot 85% Hoogte: 12.192 m of minder	

OPMERKING: Deze technische specificaties kunnen zonder voorafgaande kennisgeving worden gewijzigd.

E274FL

Monitorspecificaties		MultiSync E274FL	Opmerkingen
LCD-module	Diagonaal: Effectief beeldoppervlak: Oorspronkelijke resolutie:	68,60 cm / 27,0 inch 68,60 cm / 27,0 inch 1920 x 1080 60 Hz	Actief matrix; thin-film transistor (TFT) liquid crystal display (LCD); 0,311 mm dot pitch; 250 cd/m ² witte helderheid; 4000:1 contrastverhouding (gebruikelijk), (30000:1 contrastverhouding, DV MODE ON (DV-modus ingeschakeld)).
Ingangssignaal			
VGA:	Mini D-Sub 15-pins:	Analoge RGB Synchr.	0,7 Vp-p / 75 ohm Afzonderlijke synchr. TTL-niveau positief/negatief
DisplayPort:	DisplayPort-connector: USB-C-poort:	Digitale RGB Digitale RGB	Tot 1920 x 1080 60 Hz, 8 bit, DisplayPort V1.2 (HDCP 1.3) Tot 1920 x 1080 60 Hz, 8 bit, DisplayPort V1.2 (HDCP 1.3)
HDMI:	HDMI-connector:	Digitaal RGB / YUV	Tot 1920 x 1080 60 Hz, HDMI (HDCP 1.4)
Schermkleuren		16777216	Afhankelijk van de videokaart
Synchronisatiebereik	Horizontaal: Verticaal:	31,5 kHz tot 83,0 kHz 50 Hz tot 75 Hz	Automatisch Automatisch
Weergavehoek	Links/Rechts: Omhoog/omlaag:	±89° (CR > 10) ±89° (CR > 10)	
Responstijd		6 ms (grijs-naar-grijs, standaard)	
Actief weergavegebied	Liggend: Horiz.: Vert.: Staand: Horiz.: Vert.:	597,9 mm / 23,5 inch 336,3 mm / 13,2 inch 336,3 mm / 13,2 inch 597,9 mm / 23,5 inch	
USB-hub	I/F: Poort: Belastingsstroom:	SuperSpeed USB 5 Gbps Upstream 1 (USB-C-poort) Downstream 2 Downstreampoort: DC 5 V/0,9 A (max.) USB-C-poort: 60 W (DC 20 V/3 A) (max.)	
LAN		RJ-45 10 BASE-T/100 BASE-TX/1000 BASE-T	
AUDIO			
Audio-ingang:	DisplayPort-connector: USB-C Port (DisplayPort Alt. modus): HDMI-connector:	Digitale audio Digitale audio Digitale audio	PCM 2ch 32, 44,1, 48 KHz (16/20/24bit) PCM 2ch 32, 44,1, 48 KHz (16/20/24bit) PCM 2ch 32, 44,1, 48 KHz (16/20/24bit)
Hoofdtelefoonuitgang: STEREO Minijack:		Hoofdtelefoonimpedantie 32 ohm	
Luidsprekers	Bruikbaar uitgangsvermogen:	1,0 W + 1,0 W	
Voeding		100-240 V wisselstroom, 50/60 Hz	
Nominale stroom		1,6 - 0,7 A	
Afmetingen	Liggend: Staand:	614,0 mm (B) x 401,7 – 521,7 mm (H) x 233,2 mm (D) 24,2 inch (B) x 15,8 – 20,5 inch (H) x 9,2 inch (D) 361,8 mm (B) x 627,4 – 647,7 mm (H) x 233,2 mm (D) 14,2 inch (B) x 24,7 – 25,5 inch (H) x 9,2 inch (D)	
Voet instelbaar bereik	Hoogte-aanpassing: Kantelen / Draaien / Kijkhoek:	120 mm / 4,7 inch (liggend) 20,3 mm / 0,8 inch (staand) Omhoog 25° omlaag 5° / ± 90° / ± 170°	
Gewicht		Ongeveer 6,6 kg (14,6 lbs) (met monitorstandaard)/ Ongeveer 4,5 kg (9,9 lbs) (zonder monitorstandaard)	
Omgevingscondities			
Gebruikstemperatuur:		5 °C tot 35 °C (41 °F tot 95 °F)	
Luchtvochtigheid:		20% tot 80%	
Hoogte:		5000 m of minder	
Temperatuur voor opslaan:		-10 °C tot 60 °C (-14 °F tot 140 °F)	
Luchtvochtigheid:		10% tot 85%	
Hoogte:		12.192 m of minder	

OPMERKING: Deze technische specificaties kunnen zonder voorafgaande kennisgeving worden gewijzigd.

Lijst met OSD- bedieningselementen

Dit hoofdstuk omvat

- ⇒ “Luminance (Luminantie)” op pagina 36
- ⇒ “Image Setup (Beeldinstelling)” op pagina 36
- ⇒ “Color Setup (Kleurinstelling)” op pagina 36
- ⇒ “OSD Setup (OSD-instelling)” op pagina 36
- ⇒ “System Setup (Systeeminstelling)” op pagina 37
- ⇒ “Extra” op pagina 37
- ⇒ “OSD-waarschuwingen” op pagina 37

Standaardwaarden kunnen op verzoek worden verstrekt.

Luminance (Luminantie)

Menu Luminance (Luminantie)	
Brightness (Helderheid)	Hiermee past u de algehele helderheid van het beeld en het achtergrondscherf aan.
Contrast	Hiermee past u de helderheid van het beeld ten opzichte van de achtergrond aan.
ECO MODE (Eco-modus)	Hiermee beperkt u het stroomverbruik door het helderheidsniveau te verminderen.
Off (Uit)	Voor instelling van het variabele helderheidsbereik van 0% tot 100%.
1	Voor instelling van het variabele helderheidsbereik van 0% tot 70%.
2	Voor instelling van het variabele helderheidsbereik van 0% tot 30%.
DV MODE (DV-modus) (dynamisch-visuele modus)	Via detectie van de donkere gebieden van het scherm wordt de helderheid aangepast en geoptimaliseerd. OPMERKING: [Off] (Uit) wordt gebruikt voor naleving van TCO-certificering. Wanneer [Low Blue Light] (Weinig blauw licht) is geselecteerd in [Preset] (Voorinstelling), is [DV MODE] (DV-modus) uitgeschakeld.
Response Improve (Responsverbetering)	Met deze functie kan vervaging van bepaalde bewegende beelden worden beperkt. Selecteer [On] (Aan)

Image Setup (Beeldinstelling)

Menu Image Setup (Beeldinstelling)	
Expansion (Spreiding)	Hiermee stelt u de zoommethode in.
Full (Volledig)	Het beeld wordt over het volledige scherm gespreid, ongeacht de resolutie.
4:3	Het beeld wordt gespreid zonder dat de hoogte-breedteverhouding wordt aangepast.

Color Setup (Kleurinstelling)

Menu Color Setup (Kleurinstelling)	
Preset (Voorinstelling)	Vooraf geconfigureerde kleurinstellingen die geschikt zijn voor verschillende situaties. OPMERKING: De afzonderlijke waarden [Red] (Rood), [Green] (Groen) en [Blue] (Blauw) kunnen alleen worden aangepast voor de voorinstelling [USER] (Gebruiker).
sRGB	Met sRGB wordt de kleurgetrouwheid in de desktopomgeving aanzienlijk verbeterd met een enkele standaard RGB-kleurruimte. Dit item kan niet worden aangepast.
5000K, 9300K	Hiermee wordt de kleurtemperatuur van het volledige scherm aangepast. Een lage kleurtemperatuur leidt tot een roodachtig scherm. Een hoge kleurtemperatuur maakt het scherm blauwachtig. Dit item kan niet worden aangepast. De opties zijn: [5000K] of [9300K].
Low Blue Light (Weinig blauw licht)	Beperkt de hoeveelheid blauw licht die door de monitor wordt uitgezonden. Dit item kan niet worden aangepast. OPMERKING: Wanneer [Low Blue Light] (Weinig blauw licht) is geselecteerd in [Preset] (Voorinstelling), is [DV MODE] (DV-modus) uitgeschakeld.
USER (Gebruiker)	Hiermee kunnen de kleuren [Red] (Rood), [Green] (Groen) en [Blue] (Blauw) afzonderlijk worden aangepast, afhankelijk van welke is geselecteerd. De kleurverandering is direct van invloed op de kleuren op het scherm en de balken geven de richting van de verhoging of verlaging aan.

OSD Setup (OSD-instelling)

Menu OSD Setup (OSD-instelling)	
Language (Taal)	Hiermee selecteert u de taal die wordt gebruikt in het OSD.
OSD Turn Off (OSD uitschakelen)	Het OSD-menu blijft geopend zolang het in gebruik is. U kunt selecteren hoelang de monitor moet wachten na de laatste aanraking voordat het OSD-menu wordt gesloten. De vooraf ingestelde keuzes zijn 5 - 120 seconden met verhogingen van 5 seconden.

System Setup (Systeeminstelling)

Menu System Setup (Systeeminstelling)	
USB	Hiermee selecteert u een overdrachtssnelheid voor USB-C. USB2.0: De maximale overdrachtssnelheid is gelijk aan USB 2.0 (tot 480 Mbps). USB3.0: De maximale overdrachtssnelheid is gelijk aan USB 3.0 (tot 5 Gbps). OPMERKING: Controleer voordat u de instelling wijzigt, of er geen USB-opslagapparaten door het besturingssysteem worden gebruikt om gegevensverlies te voorkomen.
USB Functionality (USB-functionaliteit)	Hiermee selecteert u hoe voeding door de USB Type-A-poort en USB-Type-C-poort, het ingangssignaal van USB-C en de externe communicatie van USB wordt ingeschakeld in relatie tot de energieverbruiksstatus van de monitor. OPMERKING: <ul style="list-style-type: none">• Het daadwerkelijke energieverbruik is afhankelijk van de aangesloten USB-apparaten, zelfs als de monitor is uitgeschakeld.• Controleer voor het wijzigen van de instelling of er geen USB-opslagapparaten door het besturingssysteem worden gebruikt om gegevensverlies te voorkomen.• Als u de monitor voor de eerste keer aanzet of nadat FACTORY PRESET (Fabrieksinstelling) of [USB Functionality] (USB-functionaliteit) is ingesteld op [Off] (Uit), wordt het bericht USB Functionality (USB-functionaliteit) weergegeven wanneer er een USB-C-kabel wordt aangesloten op de monitor. Selecteer een instelling.
Auto (Automatisch)	Afhankelijk van de energieverbruiksstatus van de monitor
On (Aan)	Altijd actief, ook als de monitor in de energiebesparingsmodus staat of uitgeschakeld is.
Off (Uit)	Alle USB-functies (inclusief USB Type-C videosignaal) zijn uitgeschakeld.
USB LAN	Zet de LAN-poort op [On] (Aan) of [Off] (Uit). Stel het bij gebruik van de LAN-poort in op [On] (Aan). Raadpleeg " LAN-verbinding " (zie pagina 22).
FACTORY PRESET (Fabrieksinstelling)	Hiermee worden alle OSD-bedieningsinstellingen teruggezet naar de standaardinstellingen, met uitzondering van [Language] (Taal).

Extra

Menu Extra	
Input Select (Invoerselectie)	Hiermee selecteert u de bron van het invoersignaal. Auto, HDMI, DisplayPort, USB-C.
Audio Mute (Audio onderdrukken)	Hiermee onderdrukt u de uitvoer van de luidspreker of hoofdtelefoon.
Audio Volume (Audiovolume)	Hiermee bedient u het volume van de luidsprekers of hoofdtelefoon.
DDC/CI	Hiermee schakelt u de [DDC/CI]-functie [On] (In) of [Off] (Uit).

OSD-waarschuwingen

No Signal (Geen signaal): Deze functie geeft een waarschuwing weer wanneer er geen signaal voor horizontale of verticale synchronisatie aanwezig is. Nadat de voeding weer is ingeschakeld of wanneer het ingangssignaal wijzigt, verschijnt het venster "**No Signal**" (Geen signaal). Het bericht wordt automatisch gesloten.

Out Of Range (Buiten bereik): Deze functie geeft een aanbeveling voor de optimale resolutie en beeldverversingsfrequentie. Het bericht "**Out Of Range**" (Buiten bereik) wordt weergegeven als de voeding wordt ingeschakeld, een ander ingangssignaal wordt geselecteerd of het beeldsignaal niet de juiste timing heeft. Ontkoppel de signaalkabels om het bericht te sluiten.

This operation might increase power consumption. Do you want to continue? (Deze bewerking vereist mogelijk verhoogd stroomverbruik. Wilt u doorgaan?): Met deze functie wordt u op de hoogte gesteld van een verhoging van het stroomverbruik. Dit bericht wordt weergegeven wanneer u de instelling [DV MODE] (DV-modus), [Brightness] (Helderheid) of [ECO MODE] (Eco-modus) aanpast.

Als u de instelling wilt wijzigen, selecteert u [Yes] (Ja) in het berichtvenster en drukt u op de **rechter** toets.

Als u terug wilt keren zonder wijzigingen te maken, selecteert u [No] (Nee) in het berichtvenster en drukt u op de **linker** toets.

USB Functionality (USB-functionaliteit): Dit bericht verzoekt om de instelling [USB Functionality (USB-functionaliteit)] in te stellen. Zie "[USB Functionality \(USB-functionaliteit\)](#)" hierboven.

Recyclage- en energie- informatie van de fabrikant

Dit hoofdstuk bevat:

- ⇒ “Het afdanken van uw oude NEC-product.” op pagina 39
- ⇒ “Energiebesparing” op pagina 39
- ⇒ “WEEE-merk (Europese Richtlijn 2012/19/EU en wijzigingen hiervan)” op pagina 39

Wij zetten ons nadrukkelijk in voor de bescherming van het milieu en beschouwen recycling als één van de topprioriteiten van het bedrijf in een poging om de milieulast tot een minimum te beperken. Wij hebben ons voorgenomen om milieuvriendelijke producten te ontwikkelen en streven er steeds naar om de nieuwste onafhankelijke standaarden van instellingen als ISO (Internationale organisatie voor standaardisering) en TCO (Zweedse vakbond) mee te helpen definiëren en na te leven.

Het afdanken van uw oude NEC-product.

Het doel van recycling is een milieuvoordeel te verkrijgen door hergebruik, opwaarderen, herstellen of terugwinnen van materiaal. Toegewijde recyclinglocaties zorgen ervoor dat componenten die schadelijk zijn voor het milieu op de juiste wijze worden verwerkt en veilig worden verwijderd. Om voor de beste recycling van onze producten te zorgen, bieden wij een variëteit aan recycling-procedures en geven advies over hoe het product op een milieuvriendelijke manier te behandelen als het einde van de levensduur bereikt is.

Alle vereiste informatie over het verwijderen van het product en landspecifieke informatie over recyclinglocaties vindt u op de volgende websites:

<https://www.sharpnecdisplays.eu/p/hq/en/home.xhtml> (in Europa),

<https://www.sharp-nec-displays.com/jp/> (in Japan) of

<https://www.sharpnecdisplays.us/> (in de VS).

Energiebesparing

Deze monitor is uitgerust met een geavanceerde energiebesparingsfunctie. Wanneer een Display Power Management-sigitaal (DPMS) naar de monitor wordt verzonden, treedt de energiebesparingsstand in werking. De monitor werkt met één energiebesparingsstand.

Ga voor aanvullende informatie naar:

<https://www.sharpnecdisplays.us/> (in de VS)

<https://www.sharpnecdisplays.eu/p/hq/en/home.xhtml> (in Europa)

<https://www.sharp-nec-displays.com/global/index.html> (wereldwijd)

WEEE-merk (Europese Richtlijn 2012/19/EU en wijzigingen hiervan)



Weggoien van uw gebruikte product: Binnen de Europese Unie

Gezien de wetgeving van de EU, van toepassing in alle lidstaten, bent u vereist gebruikte elektrische en elektronische apparatuur voorzien van het symbool (links) apart weg te gooien en te scheiden van het huishoudelijke afval. Hieronder vallen ook monitors en elektrische accessoires zoals signaal- of voedingskabels. Als u dergelijk producten weg wilt gooien, volg dan de richtlijnen van uw lokale overheid of doe navraag bij de winkel waar u het product heeft aangeschaft. Indien van toepassing, volgt u de toepasselijke wetgeving of eventuele afspraken die u heeft gemaakt. Het symbool op elektrische en elektronische producten is alleen van toepassing op de huidige lidstaten van de Europese Unie.

Buiten de Europese Unie

Als u woonachtig bent buiten de Europese Unie en elektrische of elektronische apparaten wilt weggoien, neem dan contact op met de lokale overheid om naar de juiste wijze van afvoeren te vragen.

