

# Kullanıcı Kılavuzu

## Masaüstü Monitör

MultiSync® E244FL

MultiSync® E274FL

MODEL: E244FL/E244FL-BK, E274FL/E274FL-BK

Bu monitörle ilgili yönetmelikler yukarıda listelenmiş model adlarının biri için geçerlidir.

Model adınızı görmek için lütfen monitörün arka kısmındaki etikete bakın.

# İçindekiler

Kayıt Bilgisi .....	1	Önemli Bilgi .....	3
TCO Sertifikalı .....	1		

## Ürün Özellikleri

### Bölüm 1 Montaj ve Bağlantılar

Parçaların İsmi ve Fonksiyonları .....	13	Bağlantılar .....	17
Kontrol Paneli .....	13	Sinyal türü ve terminal bağlantısı .....	20
Terminal Paneli .....	14	Cihazları bağlama .....	22
Montaj .....	16	Esnek Kol Montajı .....	23
Tabanı LCD monitör ayağına takın .....	16	Montaj için Monitör Ayağını Çıkartın .....	23
Güç kablosunu ve sinyal kablolarını takın .....	16	Esnek Kolu Takın .....	23
Dönme özelliğine sahip ayarlanabilir ayak .....	16	Orijinal Ayağı yeniden takma .....	24

### Bölüm 2 Temel Çalışma

OSD (Ekran Üstü) Kontrolleri Kullanma .....	26	Güç yönetimi işlevi LED gösterge kalıpları .....	27
Girişi Değiştirme .....	27		

### Bölüm 3 Sorun Giderme

Ekran Görüntüsü ve Video Sinyali Sorunları .....	29	Donanım Sorunları .....	30
--	----	-------------------------	----

### Bölüm 4 Özellikler

E244FL .....	33	E274FL .....	34
--------------	----	--------------	----

### Ek A OSD Kontrolleri Listesi

Luminance (Parlaklık) .....	36	System Setup (Sistem Kurulumu) .....	37
Image Setup (Görüntü Kurulumu) .....	36	Extra (Ekstra) .....	37
Color Setup (Renk Kurulumu) .....	36	OSD Uyarısı .....	37
OSD Setup (OSD Kurulumu) .....	36		

### Ek B Üreticinin Geri Dönüşüm ve Enerji Bilgisi

Eski NEC ürünlerinizin atılması .....	39	WEEE İşareti (Avrupa Yönetmeliği 2012/19/EU ve düzeltmeleri) .....	39
Enerji Tasarrufu .....	39		

# Kayıt Bilgisi

## Kablo bilgisi

**DİKKAT:** Radyo ve televizyon alımı ile karışmaması için ürünle birlikte verilen teknik özellikleri belirlenmiş kabloları kullanın. HDMI, DisplayPort, USB ve USB-C® için, lütfen blendajlı sinyal kablosu kullanın. Diğer kabloların ve adaptörlerin kullanımı radyo ve televizyon alımı ile interferans yaratabilir.

## FCC Bilgisi

**UYARI:** Federal Haberleşme Komisyonu bu üniteye Sharp NEC Display Solutions of America, Inc. tarafından bu kılavuzda belirtilenler HARIÇİNDE modifikasyon veya değişiklik yapılmasına izin vermemektedir. Bu hükümet yönetmeliğine uyulmaması bu ekipmanı kullanma hakkını geçersiz kılabilir.

1. Kullanacağınız güç kablosu A.B.D. güvenlik standartlarına uygun ve onaylı olmalı ve aşağıdaki özelliklere sahip olmalıdır.

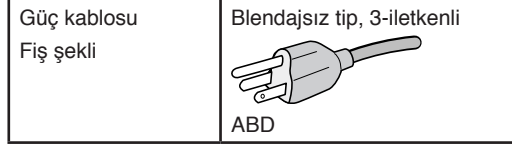

2. Bu cihaz test edilmiş ve FCC Kuralları bölüm 15'e giren B Sınıfı dijital aygıt limitlerine uygun olduğu saptanmıştır. Bu limitler, ekipman ev ortamında çalıştırılırken zararlı interferansa karşı kayda değer bir koruma sağlamaları için tasarlanmıştır. Bu cihaz radyo frekans enerjisi yaratır, kullanır ve yayabilir ve eğer talimatlara uygun olarak kurulmaz ve kullanılmazsa radyo iletişimine zararlı interferans yaratabilir. Bununla birlikte, belirli bir kurulumda interferans olmayacağını garanti yoktur. Eğer bu cihaz, radyo veya televizyon alımına cihazın açılması ve kapatılması ile belirlenebilen zararlı interferansa sebep olursa, kullanıcı interferansı aşağıdaki önlemlerden bir veya birkaçı ile düzeltmeyi deneyebilir:

- Alıcı antenin yönünü veya yerini değiştirin.
- Alıcı ile cihaz arasındaki mesafeyi artırın.
- Cihazı, alıcının bağlı olduğu devrenin dışında bir devreye bağlı bir prize takın.
- Yardım için satıcınıza veya deneyimli bir radyo/TV teknisyenine danışın.

Eğer gerekirse, kullanıcı ilave öneriler için satıcı veya deneyimli bir radyo/televizyon teknisyenine başvurabilir. Kullanıcı, Federal İletişim Komisyonu (Federal Communication Commission) tarafından hazırlanan aşağıdaki kitapçığı faydalı bulabilir: "How to Identify and Resolve Radio-TV Interference Problems" (Radyo-TV Interferans Problemlerini Belirleme ve Çözme). Bu kitapçık A.B.D'den temin edilebilir. Government Printing Office, Washington, D.C., 20402, Stock No. 004-000-00345-4.

## TEDARİKÇİ UYGUNLUK BİLDİRİMİ

Bu cihaz FCC Kuralları Bölüm 15 ile uyumludur. Çalıştırma aşağıdaki iki koşula bağlıdır. (1) Bu cihaz zararlı interferansa sebep olmaz ve (2) bu cihaz gelen interferansları istenilmeyen çalışmaya sebep olsa bile almazdır.



**A.B.D. Sorumlusu:** Sharp NEC Display Solutions of America, Inc.  
**Adres:** 3250 Lacey Rd, Ste 500  
Downers Grove, IL 60515  
**Tel. No.:** (630) 467-3000  
**Ürün Tipi:** LCD Monitör  
**Cihaz Sınıflandırması:** B Sınıfı Cihaz  
**Model:** E244FL, E244FL-BK, E274FL, E274FL-BK

## TCO Sertifikalı

**TCO Sertifikalı – BT ürünleri için üçüncü taraf sürdürülebilirlik sertifikasıdır.**

TCO Sertifikalı, BT ürünleri, mobil cihazlar, ekran ürünleri ve veri merkezi ürünleri için küresel sürdürülebilirlik sertifikasıdır. Kriter, hem sosyal ve çevresel sürdürülebilirliği hem de dönüşüm çözümlerini kapsar. Kriteye uygunluk belli bir duruma bağlı olarak doğrulanmaktadır. TCO Sertifikalı ISO 14024 ile uyumlu üçüncü taraf sertifikasyonudur.

TCO sertifikalı monitörlerimizin listesini ve TCO Sertifikalarını (sadece İngilizce) görmek için web sitemizi ziyaret edin:

[https://www.sharp-nec-displays.com/global/about/legal\\_regulation/TCO\\_mn/index.html](https://www.sharp-nec-displays.com/global/about/legal_regulation/TCO_mn/index.html)

**⚠ DİKKAT:** Lütfen bkz. "DİKKAT 2".

- Bu ürünün amaçlanan birincil kullanımı ofis veya ev ortamında Teknik Bilgi Ekipmanı olarak kullanımdır.
- Ürün bir bilgisayara bağlanmak içindir ve televizyon yayın sinyallerini göstermek amacıyla üretilmemiştir.

## Kayıt Bilgisi

NEC, NEC Corporation'ın tescilli markasıdır.

DisplayPort™ ve DisplayPort™ Uyumluluk Logosu Amerika Birleşik Devletleri ve diğer ülkelerde Video Electronics Standards Association'a (VESA®)ait ticari markalardır.

MultiSync®, Japonya ve diğer ülkelerde Sharp NEC Display Solutions, Ltd.'nin ticari markası veya tescilli ticari markasıdır.

Microsoft® ve Windows®, Microsoft Corporation'ın Birleşik Devletler ve/veya diğer ülkelerdeki kayıtlı ticari markaları veya ticari markalardır.

HDMI, HDMI Yüksek Çözünürlüklü Multimedya Ara Yüzü terimleri, HDMI Ticari takdim şekli ve HDMI Logoları HDMI Licensing Administrator, Inc.'nin ticari markaları veya tescilli ticari markalardır.

USB Type-C® ve USB-C® USB Implementers Forum'un tescilli markalarıdır.

Diğer tüm markalar ve ürünler, sahiplerinin ticari markaları veya kayıtlı ticari markalarıdır.



- NOT:** (1) Bu kılavuzun içindekiler izin alınmadığı takdirde kısmen veya tamamen tekrar basılamaz.  
(2) Bu kılavuzun içindekiler önceden haber verilmeksizin değiştirilebilir.  
(3) Bu kılavuz büyük dikkat gösterilerek hazırlanmıştır, bununla birlikte yanlış olabilecek noktalar, hatalar veya atlanmış yerler için lütfen bizimle temasa geçin.  
(4) Bu kılavuzda kullanılan görseller sadece gösterim amaçlıdır. Görsel ve gerçek ürün arasında tutarsızlık varsa, gerçek ürün geçerli olacaktır.  
(5) (3) ve (4) numaralı maddelere rağmen, bu cihazın kullanılmasından kaynaklandığı düşünülen kâr kaybı zararı veya diğer hususlarla ilgili iddialardan sorumlu olmayacağız.  
(6) Bu kılavuz tüm bölgelere ortak şekilde temin edilmektedir, bu yüzden diğer ülkeler için geçerli açıklamalar içerebilir.



# Önemli Bilgi

## Güvenlik Uyarıları ve Bakım







LCD RENKLİ MONİTÖRÜ KURARKEN VE  
KULLANIRKEN EN İYİ PERFORMANS İÇİN  
LÜTFEN AŞAĞIDAKİ NOKTALARA DİKKAT EDİN:







### Semboller Hakkında

Bu kılavuz ürünün güvenli ve doğru kullanımını sağlamak, size ve başkalarına zarar gelmesini ve ayrıca mülkün zarar görmesini önlemek için bir dizi sembol kullanır. Semboller ve anlamları aşağıda açıklanmıştır. Bu kılavuzu okumadan önce bunları iyice anladığınızdan emin olun.







 <b>UYARI</b>	Bu sembole dikkat edilmemesi ve ürünün yanlış kullanılması ciddi yaralanmalara veya ölüme neden olabilecek kazalara neden olabilir.
 <b>DİKKAT</b>	Bu sembole dikkat edilmemesi ve ürünün yanlış kullanılması, kişisel yaralanmalara veya çevredeki mülkün zarar görmesine neden olabilir.

### Sembol örnekleri





	 Bir uyarı veya dikkat edilmesi gereken durum olduğunu gösterir. Bu sembol elektrik çarpmalarına dikkat etmeniz gerektiğini belirtir.
	 Yasaklanmış bir eylemi gösterir. Bu sembol yasaklanması gereken bir şeyi gösterir.
	 Zorunlu bir eylemi gösterir. Bu sembol, elektrik kablosunun elektrik prizinden çıkarılması gerektiğini belirtir.

 <b>UYARI</b>		
1	 GÜÇ KABLOSUNU PRİZDEN ÇEKİN	Ürün arızalanırsa güç kablosunu çıkarın. Ürün duman çıkarır, garip koku veya ses çıkarırsa veya ürün düşmüş veya kabini kırıldıysa ürünün gücünü kapatın ve ardından güç kablosunu prizden çıkarın. Tamir için satıcınızla temasa geçin. Ürünü asla kendi başınıza onarmaya çalışmayın. Bunu yapmak tehlikelidir.
2	 TEHLİKELİ VOLTAJ  PARÇALARINA AYIRMAYIN  YASAK	Ürünün kabinini açmayın veya çıkarmayın. Ürünü parçalarına ayırmayın. Üründe yüksek voltaj alanları bulunur. Ürün kapaklarını açmak veya çıkarmak ve ürünü modifiye etmek sizi elektrik çarpması, yangın veya diğer risklere maruz bırakabilir. Servis için yetkili servis personeline başvurun.
3	 YASAK	Üründe yapısal hasar varsa ya da ayak hasar görmüşse veya soyulmuşsa ürünü kullanmayın. Çatlaklar veya normal olmayan sallantılar gibi herhangi bir yapısal hasar fark ederseniz, lütfen yetkili servis personeline başvurun. Ürün bu durumda kullanılırsa, ürün düşebilir veya yaralanmaya yol açabilir.



 **UYARI**

4	 <b>YASAK</b>  <b>YAPTIĞINIZDAN EMİN OLUN</b>	<p>Güç kablosunu dikkatli kullanın.</p> <p>Kablonun hasar görmesi yangına veya elektrik çarpmasına neden olabilir.</p> <ul style="list-style-type: none"><li>• Kordonun üzerine ağır nesnelere koymayın.</li><li>• Kabloyu ürünün altına yerleştirmeyin.</li><li>• Kabloyu halı vb. ile örtmeyin.</li><li>• Kabloyu çizmeyin veya kabloda değişiklik yapmayın.</li><li>• Kabloyu aşırı güç kullanarak bükmeyin, çevirmeyin veya çekmeyin.</li><li>• Kabloya ısı uygulamayın.</li></ul> <p>Kablo hasar görmüşse (kabloların telleri çıkmış, kablolar kopmuşsa vb.) ürünün gücünü kapatın, ardından güç kablosunu güç prizinden çekin. Satıcınızdan onu değiştirmesini isteyin.</p>
5	 <b>YASAK</b>	<p>Gök gürültüsü duyarsanız fişe dokunmayın.</p> <p>Bunu yapmak elektrik çarpmasına neden olabilir.</p>
6	 <b>YAPTIĞINIZDAN EMİN OLUN</b>	<p>Lütfen bu ürün ile birlikte sağlanmış olan güç kablosunu güç kablosu tablosuna uygun şekilde kullanın.</p> <p>Eğer ürünün içinden güç kablosu çıkmadıysa lütfen bizimle iletişime geçin. Diğer tüm durumlar için lütfen güç kablosunu, ürünün bulunduğu prize uygun fiş stiliyle kullanın.</p> <p>Uyumlu güç kablosu, elektrik prizinin AC voltajına karşılık gelir ve satın alındığı ülkenin güvenlik standartlarına uygun olarak onaylanmıştır ve bu standartlara uyulmuştur.</p>
7	 <b>YAPTIĞINIZDAN EMİN OLUN</b>  <b>YASAK</b>	<p>Lütfen ürünü aşağıdaki bilgilere göre kurun.</p> <p>Ürünü taşıırken veya monte ederken, lütfen kişisel yaralanmaya veya ürünün zarar görmesine neden olmamak için ürünü kaldıracabilecek sayıda insan kullanın.</p> <p>Takma ve sökme ile ilgili detaylı bilgiler için lütfen opsiyonel montaj ekipmanları ile birlikte verilen talimatlara başvurun.</p> <p>Üründeki havalandırmayı kapatmayın. Ürünün yanlış takılması üründe hasara, elektrik çarpmasına veya yangına neden olabilir.</p> <p>Ürünü aşağıda belirtilen yerlere monte etmeyin:</p> <ul style="list-style-type: none"><li>• İyi havalandırılmamış alanlar.</li><li>• Bir radyatörün, diğer ısı kaynaklarının yanına veya doğrudan güneş ışığı alan yerlere.</li><li>• Sürekli vibrasyon olan alanlara.</li><li>• Nemli, tozlu, buharlı veya yağlı alanlara.</li><li>• Dış mekanlara.</li><li>• Yüksek sıcaklıktaki yerlere, hızlı nem değişikliklerinin olduğu ve yoğuşmanın muhtemel olduğu yerlere.</li></ul> <p>Ürünü, kullanım kılavuzunda açıklanmayan herhangi bir yapılandırmada veya konuma monte etmeyin.</p> <p>Ürünü monte ederken kullanılabilir Eğme aralığı için lütfen Teknik Özelliklere bakın.</p>

 **UYARI**











8	 YASAK  YAPTIĞINIZDAN EMİN OLUN	<p>Depremler ya da diğer şoklardan kaynaklanabilecek devrilme ve düşmeleri önleyin.</p> <p>Deprem veya diğer şoklar sebebiyle devrilmeden dolayı yaralanmaları veya ürünün hasar görmesini önlemek için, ürünü sağlam bir yere monte ettiğinizden ve gerekli önlemleri aldığınızdan emin olun.</p> <ul style="list-style-type: none"><li>• Ürün, ürünün devrilmesi veya düşmesi sonucu oluşabilecek hasar ve kişisel yaralanmaları önlemek için ürünün ağırlığını destekleyen onaylı (örn. TUEV GS işareti) bir esnek kol veya ayağa monte edilmelidir.</li><li>• Ürüne ve ayağa zarar vermemek için sadece ürünün ayağından çıkartılan vidaları veya belirtilmiş olan vidaları kullanın.</li><li>• Ürünü esnek kola veya ayağa monte ederken, lütfen tüm vidaları sıkın (Önerilen Sıkma Gücü: 98 - 137 N•cm). Gevşek bir vida ürünün düşmesine ve üründe hasara veya kişisel yaralanmalara neden olabilir.</li><li>• Ürün montaj için düz bir yüzeye yüzüstü yerleştirilemiyorsa esnek kolun takılması iki veya daha fazla kişi tarafından gerçekleştirilmelidir.</li></ul> <p>Denge Tehlikesi.</p> <p>Ürün düşebilir, ciddi kişisel yaralanmalara veya ölüme neden olabilir. Yaralanmayı önlemek için bu ürün, montaj talimatlarına uygun olarak zemine/duvara sağlam bir şekilde bağlanmalıdır. Birçok yaralanma, özellikle de çocukların uğrayabilecekleri, aşağıdakiler gibi basit önlemlerin alınmasıyla önlenbilir:</p> <ul style="list-style-type: none"><li>• DAİMA ürünün üreticisi tarafından tavsiye edilen ayakları veya montaj yöntemlerini kullanın.</li><li>• DAİMA ürünü güvenle destekleyebilecek mobilyalar kullanın.</li><li>• DAİMA ürünün destekleyici mobilyanın kenarından sarkmadığından emin olun.</li><li>• DAİMA çocukları ürüne ya da kumandasına ulaşmak için mobilyaya tırmanmanın tehlikeli olduğu konusunda eğitin.</li><li>• Ürüne bağlı kordonları ve kabloları DAİMA ürünün devrilmesine, çekilmesine veya takılmasına yol açmayacak şekilde döşeyin.</li><li>• Ürünü ASLA dengesiz bir yere koymayın.</li><li>• Hem mobilyayı hem de ürünü uygun desteklerle sabitlemediğiniz sürece ürünü ASLA yüksek mobilyaların üstüne (dolap ya da kitaplık gibi) yerleştirmeyin.</li><li>• Ürünü ASLA ürün ve destekleyici mobilya arasına yerleştirilmiş olabilecek kumaş veya diğer malzemelerin üzerine yerleştirmeyin.</li><li>• Ürünün yerleştirildiği mobilyanın ya da ürünün üstüne ASLA çocuklarının ilgisini çekebilecek oyuncak ya da uzaktan kumanda gibi şeyler bırakmayın.</li><li>• Ürünü yüksek bir yere kurarken HER ZAMAN duvara montaj aksesuarları kullanın. Ürünü yüksek bir yere kurarken ASLA bir monitör standına yerleştirmeyin.</li></ul> <p>Mevcut ürün muhafaza edilecek ve başka bir yere taşınacaksa, yukarıda belirtilen tüm hususlara aynen dikkat edilmelidir.</p>
9	 YASAK	<p>Bu ürünü, eğik veya dengesiz taşıma arabasına, standı ya da masaya yerleştirmeyin.</p> <p>Bunu yapmak düşme veya devrilmeye yol açabilir ve yaralanmaya sebep olabilir.</p>
10	 YASAK  TEHLİKELİ VOLTAJ	<p>Kasadaki yuvalara herhangi bir nesne sokmayın.</p> <p>Elektrik çarpmasına, yangına ya da ürünün bozulmasına yol açabilir. Nesnelere çocuklardan ve bebeklerden uzak tutun.</p> <p>Kabin yuvalarına nesnelere girerse ürünün gücünü kapatın, ardından güç kablosunu güç prizinden çekin. Tamir için satıcınızla temasa geçin.</p>

 **UYARI**









11	 ISLATMAYIN	Kasaya herhangi bir sıvı dökmeyin ya da ürününüzü su yakınında kullanmayın. Gücü hemen kapatın, ürününüzü duvardaki prizden çekin ardından yetkili servis personeline servis yaptırın. Elektrik çarpmasına sebep olabilir veya yangın başlatabilir.
12	 YASAK	Ürünü temizlerken, tozları uzaklaştırmak için yanıcı gaz spreyleyler kullanmayın. Bunu yapmak bir yangına yol açabilir.
13	 YASAK	Ürünün kullanımına, nükleer tesiste nükleer reaksiyon kontrolü, tıbbi yaşam destek sistemi ve bir ortamda füze fırlatma kontrolü silah sistemi dahil olmak üzere doğrudan ölüme, kişisel yaralanmaya, ciddi fiziksel hasara veya diğer kayıplara yol açabilecek ölümcül riskler veya tehlikeler eşlik etmemelidir.



## DİKKAT

1	 YAPTIĞINIZDAN EMİN OLUN  ISLAK ELLERLE DOKUNMAYIN  GÜÇ KABLOSUNU PRİZDEN ÇEKİN  TEHLİKELİ VOLTAJ	<p>Güç kablosunu kullanma.</p> <p>Güç kablosunu dikkatli kullanın. Kablonun hasar görmesi yangına veya elektrik çarpmasına neden olabilir.</p> <ul style="list-style-type: none"><li>Güç kablosunu ürünün AC IN terminaline bağlarken konektörün tam olarak ve sıkıca oturduğundan emin olun.</li><li>Güç kablosunun kolayca yerinden çıkmayacağından emin olun.</li><li>Güç kablosunu ıslak ellerle bağlamayın veya çıkarmayın.</li><li>Güç kablosunu takarken veya çıkarırken güç kablosunu fişinden tutarak çekin.</li><li>Ürünü temizlerken güvenlik nedeniyle güç kablosunu önceden prizden çekin. Yumuşak bir kuru bez kullanarak güç kablosunu düzenli olarak tozdan arındırın.</li><li>Ürünü taşımadan önce monitörün kapalı olduğundan emin olun ardından güç kablosunu prizden çekin ve ürünü diğer cihazlara bağlayan tüm kabloların bağlantısının kesildiğinden emin olun.</li><li>Ürünü uzun süre kullanmayı düşünmüyorsanız güç kablosunu daima prizden çekin.</li><li>Bu ekipman, topraklı güç kablosu ile kullanılmak üzere tasarlanmıştır. Güç kablosu topraklı değilse elektrik çarpmasına neden olabilir. Lütfen güç kablosunun elektrik prizine takılı olduğundan ve doğru şekilde topraklandığından emin olun. 2 pinli fiş dönüştürücü adaptör kullanmayın.</li></ul>
2	 YAPTIĞINIZDAN EMİN OLUN	<p>Lütfen bina içerisindeki dağıtım sisteminin nominal değeri 120/240 V, 20 A (maksimum) olan devre kesici sağlayacağını onaylayın.</p>
3	 YASAK  YAPTIĞINIZDAN EMİN OLUN	<p>Güç kablosunu ve USB kabloyu bağlamayın.</p> <p>Isıyı toplayabilir ve yangına neden olabilir.</p>
4	 YASAK	<p>Aşırı gerilime sahip bir LAN'a bağlamayın.</p> <p>LAN kablosu kullanırken, aşırı gerilime sahip olabilecek kablolama ile çevresel aygıtlara bağlantı yapmayın. LAN portundaki aşırı gerilim elektrik çarpmasına yol açabilir.</p>
5	 YASAK	<p>Ürünün kurulu olduğu masanın üstüne tırmanmayın. Masanın üzerindeki tekerlekler tam olarak kilitlememişse ürünü tekerlekli bir masaya monte etmeyin. Ürün düşerek zarar görebilir veya kişisel yaralanmalara neden olabilir.</p>
6	 YAPTIĞINIZDAN EMİN OLUN	<p>Ayağın montajı, sökülmesi ve ayarlanması.</p> <ul style="list-style-type: none"><li>Parmaklarınız sıkışabileceği için ayağı dışarı çekerken dikkatli olun.</li><li>Monitör desteğinin düşmesini önlemek için vidaları çıkarırken lütfen monitör desteğini güvenli bir şekilde tutun. Kişisel yaralanmaya neden olabilir.</li><li>Ekranı döndürmeden önce, güç kablosu ve tüm kabloları üründen çıkarın. Aksi takdirde, güç kablosu veya kablolar aşırı güçle çekilebilir ve yaralanmaya ya da ürünün hasar görmesine sebep olabilir.</li><li>Ekranı döndürürken, en yüksek seviyeye kaydırın ve maksimum eğime ayarlayın. Aksi takdirde, yaralanmaya sebep olabilir ya da ekran masaya çarpabilir.</li></ul>

 **DİKKAT**

7	 YASAK	Ürünü esnek kol üzerine monte ederken kullanılacak Eğme aralıkları için lütfen Teknik Özelliklere bakın. Monitörü aşağı doğru 5 dereceden fazla eğmeyin. Bunu yapmak, LCD panelin ayrılmasına, ürünün zarar görmesine veya kişisel yaralanmaya neden olabilecek şekilde düşmesine neden olabilir.
8	 YASAK	Ürünü itmeyin. Ürün düşerek zarar görebilir veya yaralanmalara neden olabilir.
9	 YASAK	LCD panelin şiddetli darbe almasını önleyin, ürün ciddi hasar görebilir veya kişisel yaralanmaya neden olabilir.
10	 YAPTIĞINIZDAN EMİN OLUN	Ekrandan gelecek rahatsız edici yansımalarından kaçınmak amacıyla kontrollü aydınlatma ortamlarında eğlence amaçlı kullanım için uygundur.
11	 YASAK	Kulaklığınız kulağınızdayken kulaklığı ürüne takmayın. Ses seviyesine bağlı olarak kulaklarınıza zarar verebilir ve işitme kaybına neden olabilir.
12	 YASAK	Ürünü kaplayan plastik torba ile oynamayın. Bu torbayı başka amaçlarla kullanmayın. Boğulma tehlikesini önlemek için bu çantayı başınıza, burnunuza veya ağızınıza geçirmeyin. Bu torbayı başka birinin başının, burnunun veya ağzının üzerine koymayın. Bu torbayı çocuklardan ve bebeklerden uzak tutun.
13	 YAPTIĞINIZDAN EMİN OLUN	Ürünün güvenilirliğinden emin olmak için lütfen kasanın arka kısmında bulunan havalandırma deliklerini kir ve tozu temizlemek için yılda bir defa temizleyin. Bunu yapmamak elektrik çarpmasına veya ürünün zarar görmesine yol açabilir.
14	 YAPTIĞINIZDAN EMİN OLUN	Aşırı sıcaklık ve nemin olduğu yerlerden kaçınin. Bunun yapılmaması, yangına veya elektrik çarpmasına ya da üründe hasara neden olabilir. Bu ürün için kullanım ortamı, aşağıdaki gibidir: <ul style="list-style-type: none"><li>Çalışma sıcaklığı: 5°C ila 35°C/41°F ila 95°F/ nem: %20 ila 80 (yoğuşma olmadan)</li><li>Depolama sıcaklığı: -10°C ila 60°C/14°F ila 140°F/ nem: %10 ila 85 (yoğuşma olmadan)</li></ul>

## Güç Kablosu Tablosu

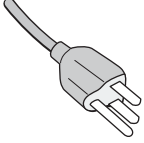
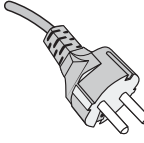
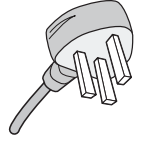
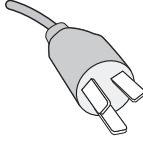
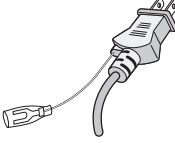
Fiş Tipi	Kuzey Amerika	Kıta Avrupası	İngiltere	Çin	Japon
Fiş Şekli					
Bölge	ABD/Kanada	AB	İngiltere	Çin	Japonya
Voltaj	120*	230	230	220	100

\* Lütfen 125 V altındaki güç kaynağında bu güç kablosunu kullanın.

**NOT:** Bu ürüne sadece satın alındığı ülkede servis verilebilir.

### Görüntü Sürekliliği

Görüntü Sürekliliği ki buna Görüntü Tutunması da denir, gösterilen bir önceki görüntünün ekranda artık veya "hayalet" bir izlenim bırakmasıdır. Bu, tek bir sabit görüntü ekranda uzun süre gösterildiğinde veya bir görüntü aniden belirdiğinde ya da yanıp söndüğünde gerçekleşir. Bunun sebebi LCD modül teknolojisi ve ekran karakteristiğidir; bu bir arıza değildir. Artık görüntü ürün kullanımına bağlı olarak zaman içinde kaybolabilirse de, Görüntü Sürekliliğinin kendi kendine düzeleceğinin garantisi yoktur. Ürünün bakımı ve Görüntü Sürekliliği oluşumu ihtimalini azaltmak için lütfen aşağıdaki yönergeleri uygulayın:

**NOT:** • Görüntüleri yüksek hızlarda tekrarlanan gösterimler veya yanıp sönmeler ile görüntülemeyin.  
• Tek bir sabit görüntüyü uzun süreler boyunca görüntülemeyin.

Görüntü Sürekliliğinden kaçınma yollarından biri gösterilen görüntüyü bilgisayarın güç yönetimi veya ekran koruyucuları ile sık sık değiştirmektir.

## Ergonomi

MONİTÖRÜN DOĞRU YERLEŞTİRİLMESİ VE AYARLANMASI GÖZ, OMUZ VE BOYUN AĞRILARINI AZALTBİLİR. MONİTÖRÜNÜZÜ YERLEŞTİRİRKEN AŞAĞIDAKİLERE DİKKAT EDİN:

Maksimum ergonomik fayda sağlamak için aşağıdakileri tavsiye ederiz:

- Monitörden optimum performans elde etmek istiyorsanız ısınması için 20 dakika bekleyin. Görüntü sabitlenmesini engellemek için (görüntü sonrası efektleri), monitördeki hareketsiz görüntülerin uzun süre ekranda kalmasından kaçınin.
- Monitörün yüksekliğini ekran göz seviyesinde veya biraz altında olacak şekilde ayarlayın. Ekranın ortasına bakarken gözleriniz biraz aşağı bakmalıdır.
- Monitör gözlerinize 40 cm'den yakın ve 70 cm'den uzak olmamalıdır. En iyi mesafe 50 cm'dir.
- Gözlerinizi periyodik olarak dinlendirmek için, her 1 saatte bir, 5 – 10 dakika boyunca en az 20 feet uzaktaki bir nesneye odaklayın.
- Parlama ve yansımaları en aza indirmek için monitörü pencere ve diğer ışık kaynaklarına 90° açı ile yerleştirin. Monitörün eğimini ayarlayarak tavan ışıklarının ekranınıza yansımalarını engelleyin.
- Eğer ışık yansımaları ekranınızı görmeyi zorlaştırıyorsa, parlama engelleyici filtre kullanın.
- Okunabilirliği arttırmak için monitörün parlaklık ve kontrast kontrollerini ayarlayın.
- Ekranı yakın bir doküman tutucu kullanın.
- Yazarken kafanızı döndürmeyi en aza indirmek için, daha fazla baktığınız neyse (ekran veya referans materyal) tam önünüzde bulundurun.
- Sık sık göz kırpin. Göz egzersizi göz yorgunluğu azaltmaya yardımcı olur. Lütfen göz doktorunuzla görüşün. Düzenli göz kontrolü yaptırın.
- Göz yorgunluğunu önlemek için parlaklığı orta ayara ayarlayın. Aydınlik referansı olarak LCD ekran yanına bir sayfa beyaz kağıt yerleştirin.
- Kontrast kontrolünü maksimum ayarına getirmeyin.
- Standart sinyallerle belirlenmiş Boyut ve Konum kontrollerini kullanın.

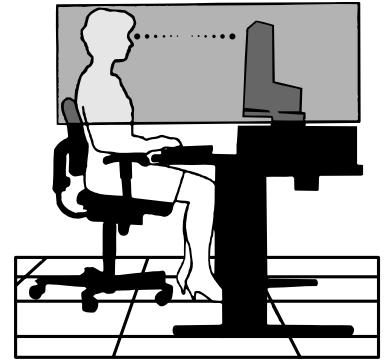

- Önceden belirlenmiş Renk Ayarlarını kullanın.
- Titreşimsiz sinyaller kullanın.
- Görülmesi zor olacağı ve yetersiz kontrast yüzünden göz yorgunluđuna sebep olabileceđi için koyu arka fon üzerinde birincil renk maviyi kullanmayın.

Daha sađlıklı bir iř ortamı oluřturma konusunda daha fazla bilgi için, American National Standard for Human Factors Computer Workstations - ANSI/HFES 100-2007 - The Human Factors Society, Inc. P.O. Box 1369, Santa Monica, California 90406 adresine yazın.

## LCD Ekranı Temizleme

- LCD ekran tozlandığında yumuřak bir bezle temizleyin.
- LCD ekran yüzeyini tüy bırakmayan, aşındırıcı olmayan bir bez ile temizleyin. Temizleme solüsyonları veya cam temizleyici kullanmayın!
- Lütfen LCD Ekranı sert veya aşındırıcı malzeme ile ovmayın.
- Lütfen LCD Ekran yüzeyi üzerine baskı uygulamayın.
- Lütfen LCD Ekran yüzeyinde bozulma ve renk solmasına neden olabilecek OA temizleyici kullanmayın.

## Kabinin Temizlenmesi

- Güç kablosunu çekin.
- Kabini yumuřak bir bezle hafifçe silin.
- Kabini temizlemek için bezi nötr bir deterjan ve su ile ıslatın, kabini silin ve kurulayın.

**NOT:** Benzen tineri, alkalin deterjan, alkollü deterjanlar, cam temizleyici, pasta, cila temizleyici, sabun tozu veya böcek ilacı ile TEMİZLEMİYİN. Kauçuk veya vinil uzun bir süre boyunca kabin ile temasta olmamalıdır. Bu tür sıvılar ve materyaller boyanın bozulmasına, çatlamasına veya soyulmasına sebep olabilir.

# Ürün Özellikleri

- **Renk Kontrol Sistemleri**

Ekranınızdaki renkleri ayarlamanıza ve monitörünüzün renk hassasiyetini farklı standartlara göre düzenleyebilmenize olanak tanır.

- **OSD (Ekran Üstü) Kontroller**

Ekrandaki menüler aracılığı ile ekranınızla ilgili tüm ayarları kolay ve hızlı bir şekilde yapmanızı sağlar.

- **5-Yönlü-Tuş**

Ana ayarların kolay yapılması için ekran üstü kontrol (OSD) göstergelerinin arka tarafında 5 yönlü kontrol düğmesi.

- **Üretkenlik**

LAN (RJ-45) bağlantısı ile stabil ve yüksek hızlı haberleşme sağlar (bkz. [sayfa 14](#)).

Gücü (60 W), video sinyali ve ses sinyali USB Type-C kablo ile iletir.

USB Hub klavye ve fare gibi aksesuarların bağlanabilmesini sağlar.

- **Birden fazla sinyal girişi**

DisplayPort, HDMI girişi ve USB Type-C dahil tam bağlanabilirlik.

- **Birden fazla ses giriş ve çıkış seçenekleri**

Ses girişi USB Type-C, DisplayPort ve HDMI üzerinden desteklenir.

Monitörden ses için dahili stereo hoparlörler (1W+1W) (bkz. [sayfa 14](#)).

Kulaklıklara ses çıkışı için konektör (bkz. [sayfa 14](#)).

- **Güç tüketiminin azaltılması**

ECO Mode™ için iki seçenek, ekran parlaklığını kendi zevkinize göre manuel olarak ayarlayabilmenize, güç tasarrufu yapmanıza ve enerji maliyetlerinizi düşürmenize izin verir (bkz. [sayfa 36](#)).

LED arka aydınlatma teknolojisi, endüstri lideri düşük güç tüketimi ve daha az zararlı materyal sağlar.

- **Çalışma ortamını iyileştirmek için geliştirilmiş insan ergonomisi**

Ergonomik özellikler arasında tamamen eklemlenmiş bir monitör ayağı, hızlı ve kolay görüntü ayarı için OSD kontrolleri ve daha düşük salınımlar bulunur.

- **Tak ve Çalıřtır**

Windows® işletim sistemlerinde Microsoft® çözümü, kurma ve yapılandırmayı monitörünüzün özelliklerini (ekran boyutu ve desteklenen çözünürlükler gibi) doğrudan bilgisayarınıza göndererek kolaylaştırır ve görüntü performansını en iyi hale getirir.

- **Akıllı Güç Yönetim Sistemi**

Monitörün açık olduğu halde kullanılmadığı anlarda daha düşük güç sarfiyatına geçmesini sağlayan gelişmiş güç tasarruf metotları ile, monitörünüzün enerji masrafında üçte iki oranında tasarruf sağlar, emisyonları azaltır ve çalışma alanının havalandırma masrafını azaltır.

- **Çoklu Frekans Teknolojisi**

Monitörü otomatik olarak ekran kartının tarama frekansına ayarlayarak gerekli çözünürlüğü gösterir.

- **Tam Tarama Özelliđi**

Bir çok çözünürlükte ekranın tamamını kullanmanıza izin verir, oldukça büyük görüntü boyutu.

- **VESA Standard Montaj Arabirimi**

MultiSync monitörünüzü her hangi bir VESA standardı üçüncü parti kol veya brakete monte edebilmenizi sağlar.

- **Low Blue Light (Düşük Mavi Işık)**

Düşük Mavi işlevi, mavi ışığı önemli ölçüde azaltır ve göz yorgunluđunu hafifletmeye yardımcı olur. (bkz. [sayfa 36](#)).

- **Titreşimsiz**

Özel arka aydınlatma sistemi titreşimi azaltarak göz yorgunluđunu azaltır.

## **Bu Bölümün İçerdikleri:**

- ⇒ “Parçaların İsmi ve Fonksiyonları” sayfa 13
- ⇒ “Montaj” sayfa 16
- ⇒ “Bağlantılar” sayfa 17
- ⇒ “Esnek Kol Montajı” sayfa 23

# Parçaların İsmi ve Fonksiyonları

## Kontrol Paneli

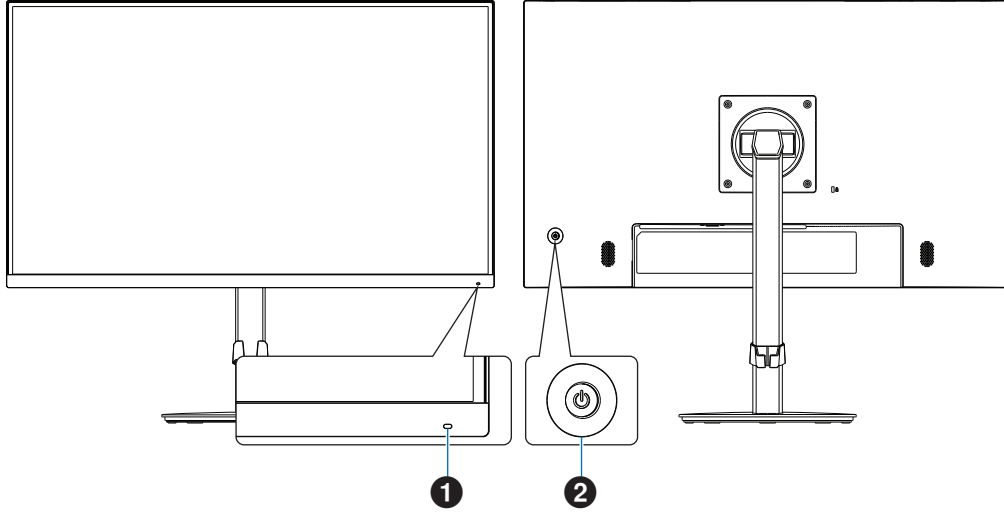

Öge		Fonksiyon
<b>1 LED</b>		Gücün açık olduğunu gösterir.
<b>2 5-Yönlü-Tuş</b> Up (Yukarı) Right (Sağ)  Left (Sol) Down (Aşağı)	<b>CENTER (Merkez)/⏻</b>	Kısa basma: Monitörü açar. Uzun basma (üç saniye ya da daha uzun): Monitörü kapatır.
	<b>LEFT/RIGHT (Sol/Sağ)</b>	OSD menüsünü açar. RIGHT (Sağ): OSD menüsü açıkken OSD menüsünde alt menülere veya ayarlara girer. LEFT (Sol): OSD alt menülerinden, ayarlardan çıkar ve ana menüyü kapatır.
	<b>DOWN/UP (Aşağı/Yukarı)</b>	OSD menüsünü açar. UP (Yukarı): OSD menüsü açıkken sağa gider veya ayarları artırır. DOWN (Aşağı): OSD menüsü açıkken sola gider veya ayarları azaltır.

# Terminal Paneli

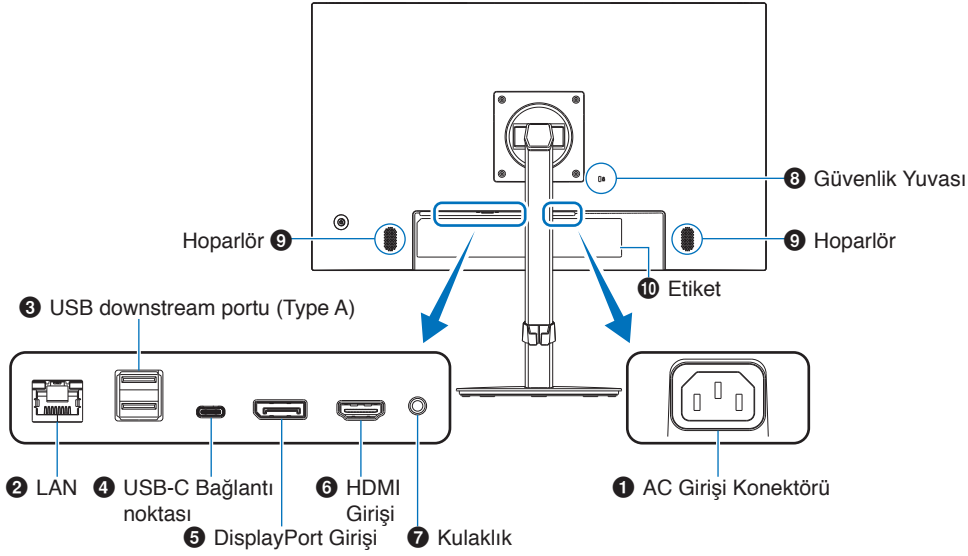

## 1 AC Giriş Konektörü

Sağlanan güç kablosu ile bağlar.

## 2 LAN bağlantı noktası GİRİŞİ (RJ-45)

Bu monitör, LAN-USB dönüştürme işlevine sahiptir. Bağlı olan bilgisayar, USB bağlantı noktası üzerinden monitörün LAN bağlantısına erişebilir. USB bağlantı noktasına taktığınızda, bağlanan bilgisayarda LAN bağlantı noktası olmasa bile stabil bir ağ ortamı oluşturabilirsiniz.

**NOT:** LAN bağlantı noktasının yanındaki LED monitöre bir LAN kablosu takıldığında yanar.  
Bağlantı var: Sürekli yeşil yanan LED.  
Haberleşme: Yanıp sönen kehribar LED.

## 3 USB downstream portu (Type-A)

USB cihazlarına bağlanır.

## 4 USB-C bağlantı noktası

Bilgisayar gibi USB Type C® uyumlu harici ekipmana bağlanır. Bağlı olan USB cihazı şarj eder (USB Güç Sağlama). Bkz. "Özellikler" sayfa.

**NOT:**

- Bağlı olan USB-C cihaz USB Güç Sağlama uyumluysa, DisplayPort sinyal girişini destekler.
- USB hub işlevine sahiptir.
- Fonksiyon, OSD üzerinde etkinleştirilmiş durumdaysa bağlı bir cihaza güç aktarımı sağlar ([USB Functionality] (USB Fonksiyonelliği) [Auto] (Otomatik) veya [On] (Açık) olarak ayarlanmalıdır).

## 5 DisplayPort Girişi

Dijital DisplayPort sinyal girişi.

## 6 HDMI Girişi

Dijital HDMI sinyal girişi.

## 7 Kulaklık Girişi

Kulaklıklara bağlanır.

Kulaklık monitöre takıldığında, ses çıkış sinyali daima kulaklığa yönlendirilir; monitör hoparlörlerinden ses gelmez.

## 8 Güvenlik Yuvası

Kensington güvenlik kabloları/donanımı ile uyumlu güvenlik ve hırsızlık önleme kilidi yuvası.  
Ürünler için Kensington web sitesini ziyaret edin.

## 9 Hoparlör

## 10 Etiket



## Güvenlik kablosu takma

Güvenlik önlemi olarak, monitörü isteğe bağlı bir güvenlik kablosuyla sabit bir nesneye bağlayarak emniyete alabilirsiniz..

Kurulum için lütfen güvenlik kablosu tedarikçisinin tavsiye ettiği talimatları takip edin.

**NOT:** Güvenlik kablosu (ayrı olarak satın alınır) caydırıcı olarak tasarlanmıştır, cihazın hor kullanılmasını veya çalınmasını engelleme garantisi yoktur.

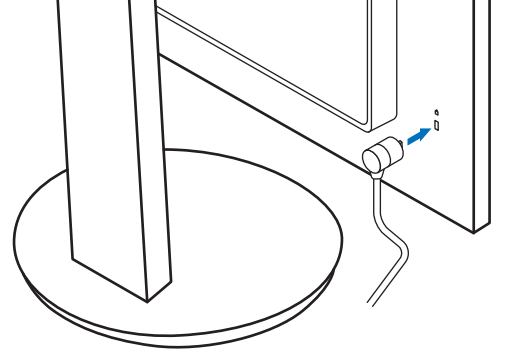

# Montaj

Kutu içerikleri için lütfen kutu ile birlikte tedarik edilen basılı içerik sayfasına veya kurulum kılavuzuna bakın.

Birlikte verilen aksesuarlar monitörün bulunduğu yere göre değişir.

## Tabanı LCD monitör ayağına takın

1. Monitörü aşındırıcı olmayan bir yüzeye yüzü aşağı bakacak şekilde yerleştirin (**Şekil 1**).

2. Lütfen monitör ayağını **Şekil 1**'de gösterildiği gibi 90 derece döndürün.

**⚠ DİKKAT:** Lütfen bkz. "DİKKAT 6".

3. Tabanı standı takın, ardından tabanın altındaki vidayı sıkın (**Şekil 2**).

**NOT:** Monitörü tekrar paketlemek için bu işlemi ters sıra ile uygulayın.

**⚠ UYARI:** Lütfen bkz. "UYARI 8".

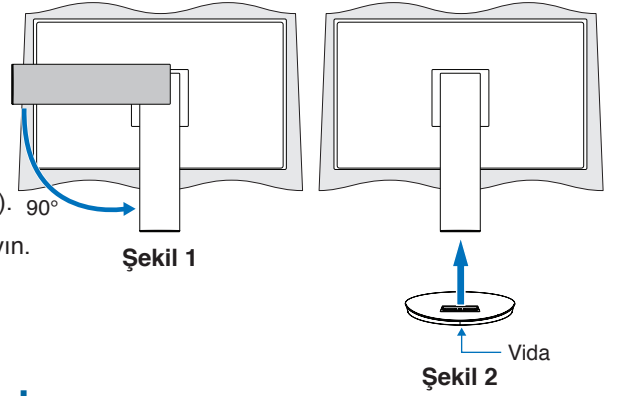

## Güç kablosunu ve sinyal kablolarını takın

Lütfen güç kablosunu ve sinyal kablolarını monitöre takın (bkz. sayfa 14).

## Dönme özelliğine sahip ayarlanabilir ayak

Monitörü her iki yanından tutun ve ekran konumunu istediğiniz gibi ayarlayın.

Ekranı döndürmek için (pivot), monitörü her iki kenarından tutun, maksimum yüksekliğine yükseltin ve yatay durumdan dikey konuma çevirin.



**⚠ DİKKAT:** Lütfen bkz. "DİKKAT 6" ve "DİKKAT 9".

# Bağlantılar

1. Paneli maksimum eğim açısına yatırmak ve ellerinizi en yüksek konuma kaldırmak için monitörün her iki tarafına ellerinizi yerleştirin (Şekil 3).

⚠ **DİKKAT:** Lütfen bkz. "DİKKAT 6".

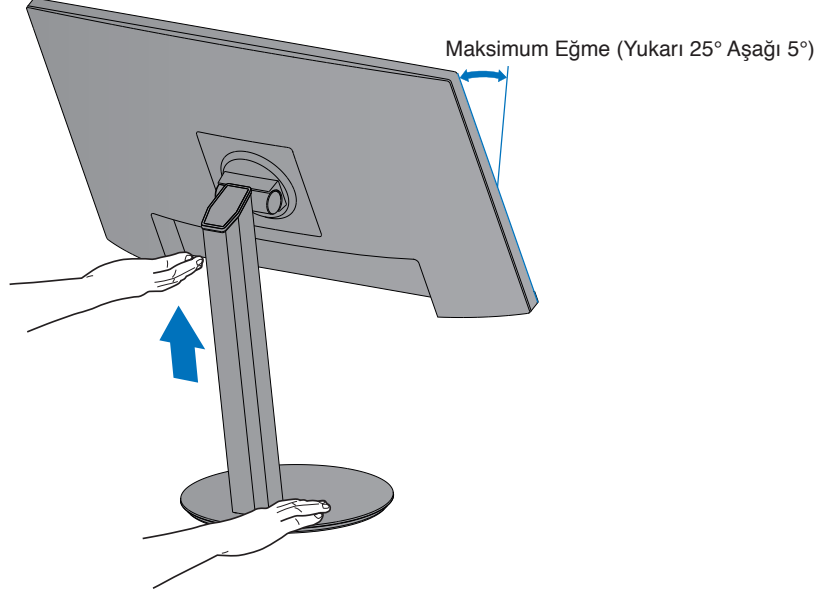

Şekil 3

2. Cihazları monitöre bağlayın.

Bilgisayarınızı kapatın.

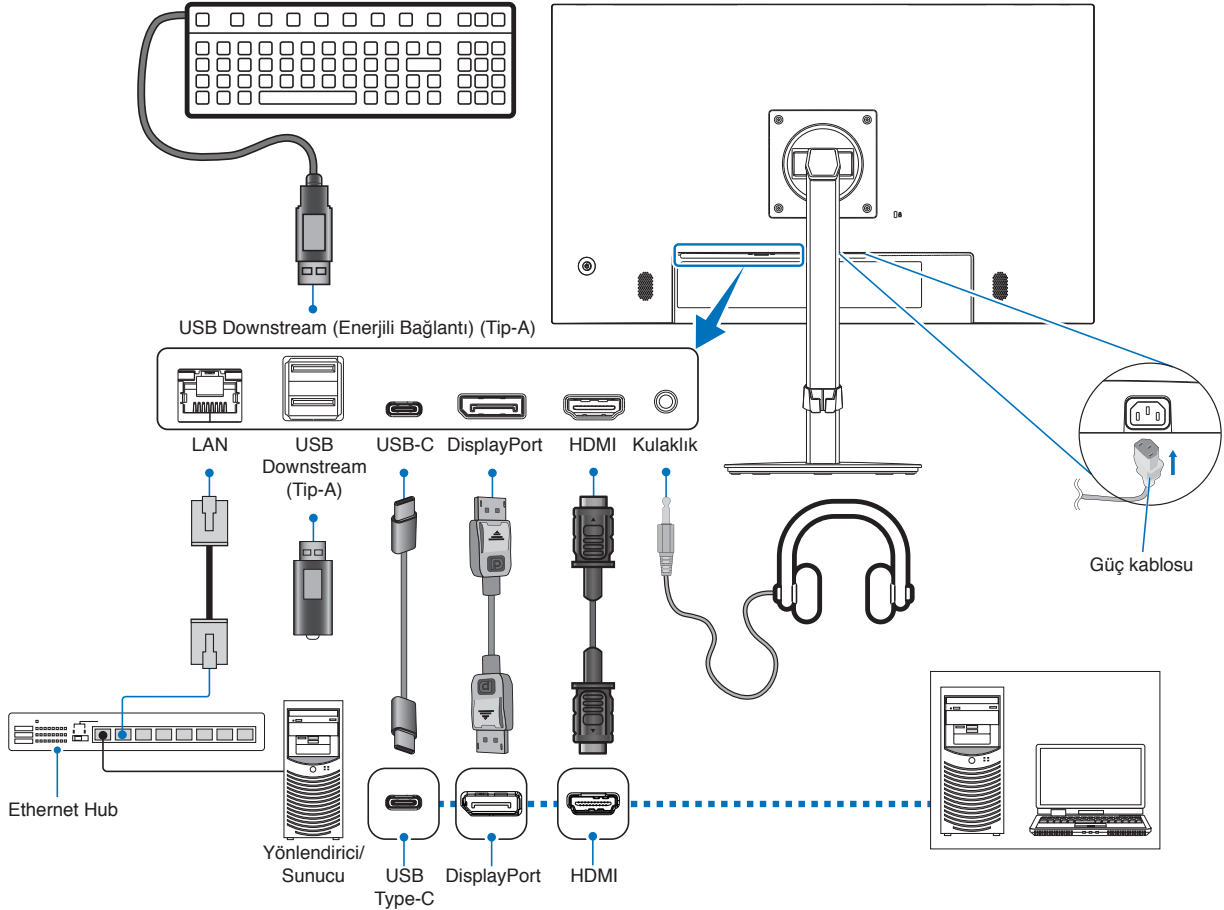

- DİKKAT:** • Radyo ve televizyon alımı ile karışmaması için ürünle birlikte verilen teknik özellikleri belirlenmiş kabloları kullanın.  
HDMI, DisplayPort, USB ve USB-C® için, lütfen blendajlı sinyal kablosu kullanın.  
Diğer kabloların ve adaptörlerin kullanımı radyo ve televizyon alımı ile interferans yaratabilir.

**⚠ DİKKAT:** Lütfen bkz. “DİKKAT 3” ve “DİKKAT 11”.

- NOT:** • Ses kontrolünün ayarlanmasının yanı sıra ekolayzırın merkez pozisyon dışında bir ayara ayarlanması kulak/kulaklık çıkış voltajını artırarak ses basınç seviyesinin yükselmesine sebep olabilir.
- Yanlış kablo bağlantıları düzensiz çalışmaya sebep olabilir, ekran kalitesine/LCD modül bileşenlerine zarar verebilir ve/veya modülün ömrünü kısaltabilir.
  - Sinyal kablosunun monitöre ve bilgisayara tam olarak takıldığından emin olun.
  - Hoparlörler için yalnızca bir ses kaynağı olabilir. Ses kaynağı, DisplayPort veya HDMI girişlerini kullanırken video girişi aracılığıyla. Bu durumlarda Audio IN terminaline bağlı cihazlardan gelen ses hoparlörlere verilemez.

3. Kablo kapağını ayağa geri takın (**Şekil 4**).

Kabloları kablo tutucuya sıkı ve eşit şekilde yerleştirin.

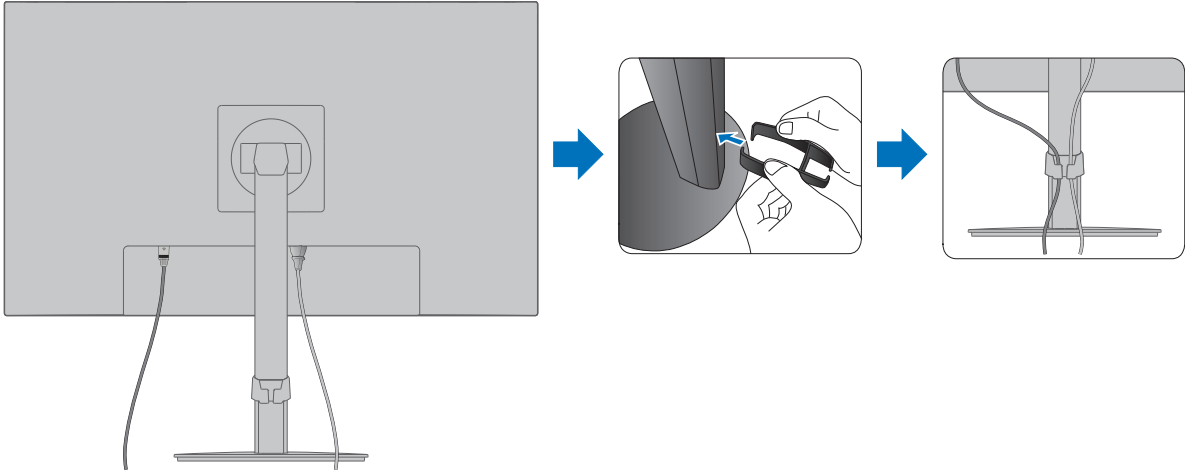

**Şekil 4**

4. Lütfen kabloları taktıktan sonra monitör ekranını hala döndürebildiğinizi, yükseltip indirebildiğinizi kontrol edin (**Şekil 5** ve **Şekil 6**).

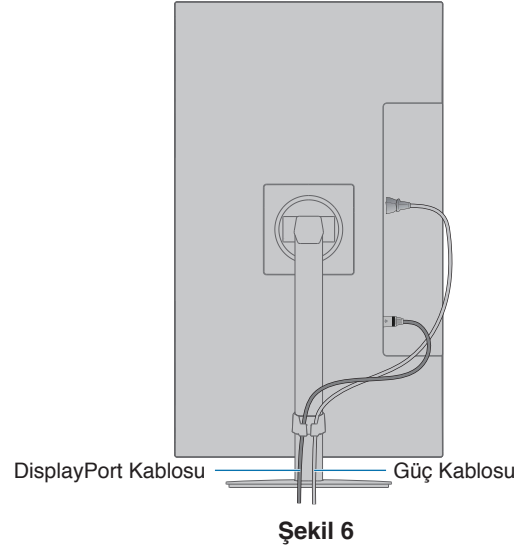
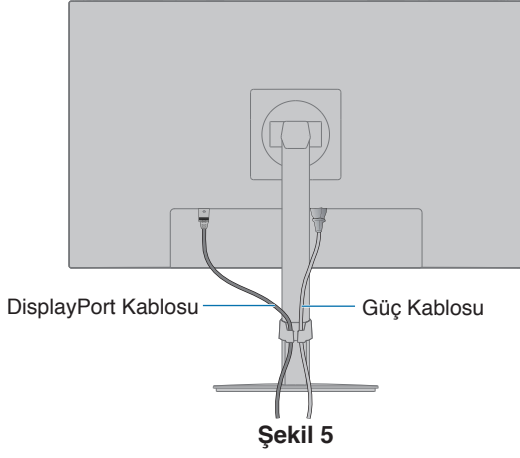

5. Güç kablosunu güç çıkışına bağlayın.

**NOT:** • AC güç kablosunun doğru seçimi için lütfen bu kılavuzun Uyarılar bölümüne bakın. (bkz. [sayfa 9](#)).  
• Lütfen monitöre yeterli güç geldiğinden emin olun. Lütfen "**Bölüm 4 Özellikler**" [sayfa 32](#) sayfasında bulunan "**Güç Kaynağı**" bölümüne bakın.

6. düğmesine basarak monitörü açın ve ardından bilgisayarı açın. Lütfen monitörün önündeki LED'in yandığından emin olun.

**NOT:** Herhangi bir problemle karşılaştığınızda, bu Kullanıcı Kılavuzunun Sorun Giderme bölümüne bakın (bkz. [sayfa 28](#)).

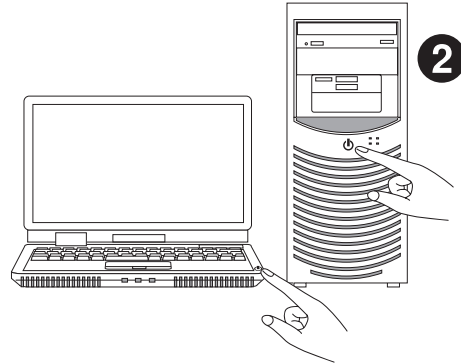
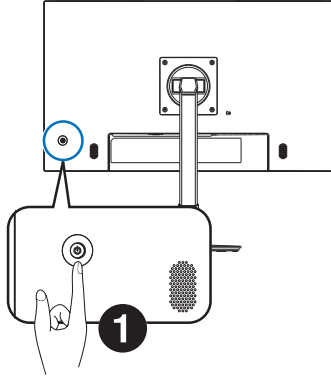

# Sinyal türü ve terminal bağlantısı

## Video Giriş Bağlantıları

- HDMI – Bir bilgisayara yüksek çözünürlüklü dijital video ve ses sinyali bağlantısı, medya oynatıcı akışı, Blu-ray oynatıcı, oyun konsolu, vb.
- DisplayPort – Bir bilgisayara yüksek çözünürlüklü dijital video ve ses sinyali bağlantısı.
- USB-C – Bir bilgisayara yüksek tanımlı dijital video ve ses sinyali (yalnızca USB Type-C'deki DisplayPort Alt Modu) bağlantısını DisplayPort girişinde destekler.

**NOT:** Bu monitör, MHL ve HDMI gibi USB Type-C Alt Modlarını desteklemez. Bu bağlantı noktası, fare, klavye veya depolama ortamı gibi USB cihazların kullanımı için değildir.

Bilgisayarınıza bağlı olarak, bilgisayarınızın ses çıkışını manuel olarak DisplayPort, HDMI veya USB-C bağlantısına ayarlamanız gerekebilir. Lütfen bilgisayarın kullanıcı kılavuzuna bakın.

Bir bilgisayara bağlanmak için kullanılacak video bağlantılarının türü, bilgisayarın ekran adaptörüne bağlıdır.

Aşağıdaki tablo, her bağlantı tipi için tipik fabrika ayarlı sinyal zamanlamasını göstermektedir. Bazı ekran kartları seçilen bağlantıyla uygun görüntü üretimi için gerekli çözünürlüğü destekleyemeyebilir. Monitör, fabrika ayarlı zamanlama sinyalini otomatik olarak ayarlayarak uygun görüntüyü gösterecektir.

<Desteklenen başlıca zamanlamalar>

Çözünürlük		Dikey Frekans	Notlar
Y	D		
640	x 480	60 Hz	
720	x 480	60 Hz	
720	x 576	50 Hz	
800	x 600	56/60 Hz	SVGA
1024	x 768	60 Hz	XGA
1280	x 720	50/60 Hz	720p
1280	x 960	60 Hz	
1280	x 1024	60 Hz	SXGA
1440	x 900	60 Hz	
1680	x 1050	60 Hz	
1920	x 1080	50/60 Hz	1080p, Önerilen (60 Hz)

Geçmeli tarama sinyaller desteklenmez.

**NOT:** Seçilen monitör çözünürlüğü yerel panel çözünürlüğü değilse, yerel olmayan çözünürlüğü tam ekran göstermek için monitör ekranındaki metin içeriği görünümü yatay veya dikey yönde genişletilir. Bu genişleme normal ve yaygın olarak düz panel cihazlarda kullanılan interpolasyonlu çözünürlük teknolojileri ile yapılır.

## HDMI ile bir Bilgisayara Bağlanma

- Lütfen HDMI logosu bulunan bir HDMI kablosu kullanın.
- Sinyali bilgisayarı açtıktan sonra görünmesi biraz zaman alabilir.
- Bazı ekran kartları veya sürücüler görüntüyü düzgün gösteremeyebilirler.
- Bağlı olan bilgisayar açıldıktan sonra monitörün gücü açılırsa, bazen bir görüntü görüntülenmeyebilir. Bu durumda lütfen bilgisayarı kapatın ve sonra tekrar açın.

## DisplayPort ile bir bilgisayara bağlanmak

- Lütfen onaylanmış bir DisplayPort kablosu kullanın.
- Sinyali bilgisayarı açtıktan sonra görünmesi biraz zaman alabilir.
- Bir DisplayPort kablosunu bir sinyal dönüştürme adaptörüne sahip bir bileşene bağlarken bir görüntü görünmeyebilir.
- Bazı DisplayPort kablolarında kilitleme işlevi bulunur. Bu kabloyu çıkartırken kilidi açmak için üst düğmeye basılı tutun.
- Bağlı olan bilgisayar açıldıktan sonra monitörün gücü açılırsa, bazen bir görüntü görüntülenmeyebilir. Bu durumda lütfen bilgisayarı kapatın ve sonra tekrar açın.

## USB Type-C ile bir Bilgisayara Bağlanma

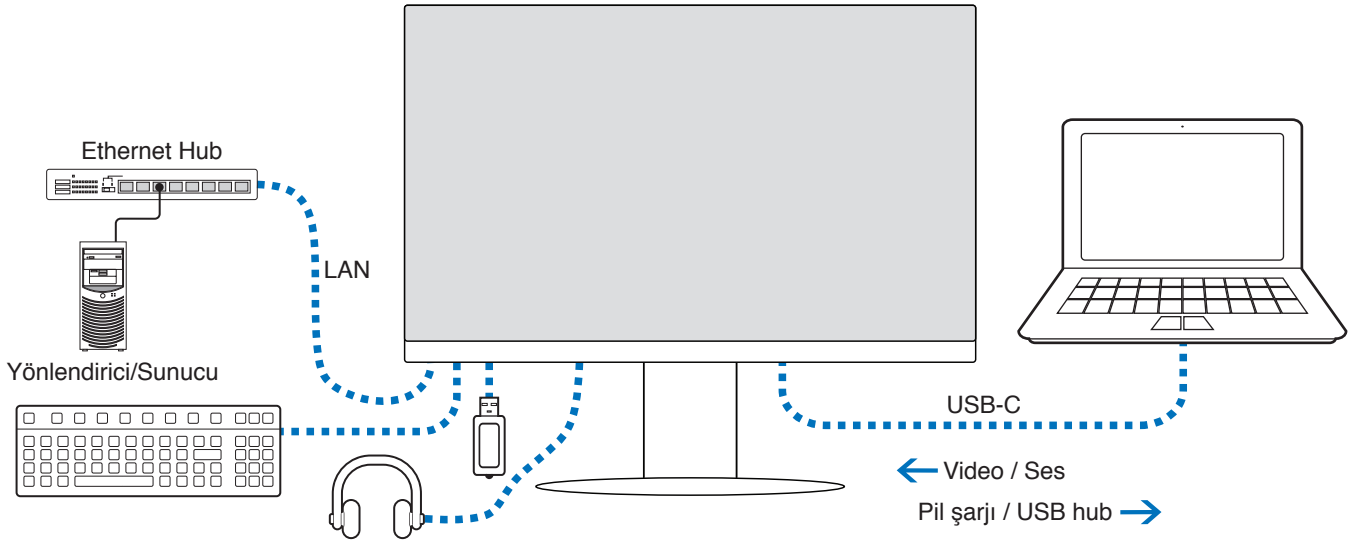

- USB-C bağlantı noktasını video / ses bağlantısı için kullanırken, lütfen USB uygunluk logosuna sahip SuperSpeed USB kablo kullanın.
- Hi-Speed USB (USB 2.0) kablosu veya şarj kablosu video / ses aktarımını desteklemez.
- USB-C bağlantı noktasını video / ses bağlantısı için kullanırken, lütfen DP Alt Modunu destekleyen bir bilgisayar kullanın.
- HDMI Alt Modu veya MHL desteklenmez.
- Bilgisayar pilini şarj ederken (Güç sağlama), lütfen USB üzerinden Güç Sağlamayı destekleyen bir bilgisayar ve kablo kullanın.
- Monitörün USB sinyalini tanınması birkaç saniye sürebilir. Sinyalin tanınması esnasında USB kabloyu çıkarmayın veya tekrar takmayın.

Lütfen “Dönme özelliğine sahip ayarlanabilir ayak”e istinaden ekran pozisyonunu ayarlayın.

## Görüntü yok durumundan düzelleme

Monitör herhangi bir görüntü göstermiyorsa, lütfen aşağıdaki talimatları uygulayın:

1. Bilgisayarı kapatın.
2. 5-yönlü tuşun ortasına 3 saniye ya da daha uzun süre basarak monitörü kapatın (bkz. [sayfa 13](#)).
3. Tuşun ortasına tekrar basarak monitörü açın.
4. Ekranda USB Functionality (USB Fonksiyonelliği) mesajı belirdiğinde, [Auto] (Otomatik) veya [On] (Açık) seçmek için yukarı/aşağı tuşlarını kullanın.
5. Mesajı kapatmak için soldaki tuşa basın.
6. Bilgisayarı açın.

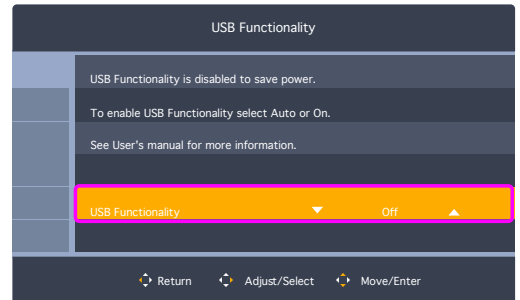

# Cihazları bağlama

## USB Cihazlarını Bağlama

- Monitörün USB girişini algılaması bir kaç saniye sürebilir. Monitörün girişi algılaması için USB kablosunu çıkarmayın veya USB kablosunu çıkartıp tekrar takın.
- Monitörün güç anahtarını kapatmadan veya Windows®'u kapatmadan önce lütfen USB işlevini kapatın ve USB cihazını monitörden çıkarın. USB cihazı düzgün şekilde ayrılmazsa veriler kaybolabilir veya bozulabilir.

## LAN bağlantısı

LAN bağlantısı örneği:

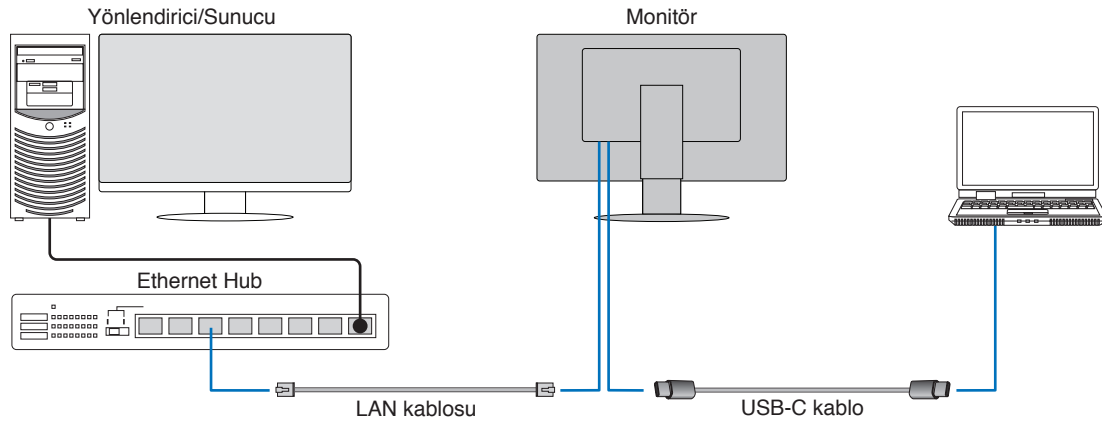

### Kullanmadan Önce Hazırlık

- Monitöre bir LAN kablosu takarken (yukarıda gösterildiği gibi) monitörü bilgisayara bir USB Type-C kablo ile bağlayın.
- Standart sürücü otomatik olarak yüklenir. Bilgisayar veya İşletim Sistemine bağlı olarak, manuel sürücü yüklenmesi gerekli olabilir (bkz. [sayfa 31](#)).
- Lütfen OSD Menü seçeneğini [USB Functionality] (USB Fonksiyonelliği) [On] (Açık) olarak ayarlayın.
- Lütfen OSD Menü seçeneğini [USB LAN] [On] (Açık) olarak ayarlayın.
- Monitöre bir LAN kablosu taktıktan sonra, LAN bağlantı noktasının yanında LED'in yandığından emin olun.
- Bu monitör 1000 Mbps haberleşmeyi desteklemektedir. Lütfen 1000 Mbps ağa bağlanırken uygun bir LAN kablosu kullandığınızdan emin olun.
- Bilgisayara ve onun işletim sistemine bağlı olduğu için LAN-USB dönüşümü çalışmayabilir. Monitöre veya bilgisayara takılacak herhangi bir cihaz interferansa yol açabilir. LAN sinyali ileten uyumlu USB Type-C kablosu kullandığınızdan emin olun; ör. sadece güç sağlayan ya da USB 2.0 kablo işe yaramayacaktır.
- LAN-USB dönüşümü çalışmazsa, bağlı olan bilgisayarın USB üzerinden LAN haberleşmesini destekleyip desteklemediğini kontrol edin. Daha fazla bilgi için bilgisayarın ürün kılavuzuna bakın.

OSD	USB Functionality (USB Fonksiyonelliği)	Auto (Otomatik)			On (Açık)			Off (Kapalı)		
	USB LAN	On (Açık)			On (Açık)			Disable (Devre Dışı)		
Güç	Güç durumu	ON (Açık)	PSM	OFF (Kapalı)	ON (Açık)	PSM	OFF (Kapalı)	ON (Açık)	PSM	OFF (Kapalı)
	Güç LED'i	Mavi	Kehribar	OFF (Kapalı)	Mavi	Kehribar	OFF (Kapalı)	Mavi	Kehribar	OFF (Kapalı)
USB	Güç Sağlama	Enable (Etkin)		OFF (Kapalı)	Enable (Etkin)		Enable (Etkin)	Disable (Devre Dışı)		OFF (Kapalı)
	HUB	Enable (Etkin)		OFF (Kapalı)	Enable (Etkin)		Enable (Etkin)	Disable (Devre Dışı)		OFF (Kapalı)
	LAN	Enable (Etkin)		OFF (Kapalı)	Enable (Etkin)		Enable (Etkin)	Disable (Devre Dışı)		OFF (Kapalı)

PSM güç tasarruf modu kısaltmasıdır.



# Esnek Kol Montajı

Bu monitör esnek bir kol ile kullanılmak üzere tasarlanmıştır. Daha fazla bilgi için bizimle iletişime geçin.

Ekran montaj sistemi üreticisinin talimatlarına uyun. Sadece VESA uyumlu alternatif montaj metodu kullanın. Montaj öncesinde monitör ayağını çıkartın.

**⚠ UYARI:** Lütfen bkz. "UYARI 8". Ayrıntılar için Özellikler [sayfa 32](#) bölümüne bakın.

## Montaj için Monitör Ayağını Çıkartın

**NOT:** Monitör ayağını çıkartırken dikkatli olun.

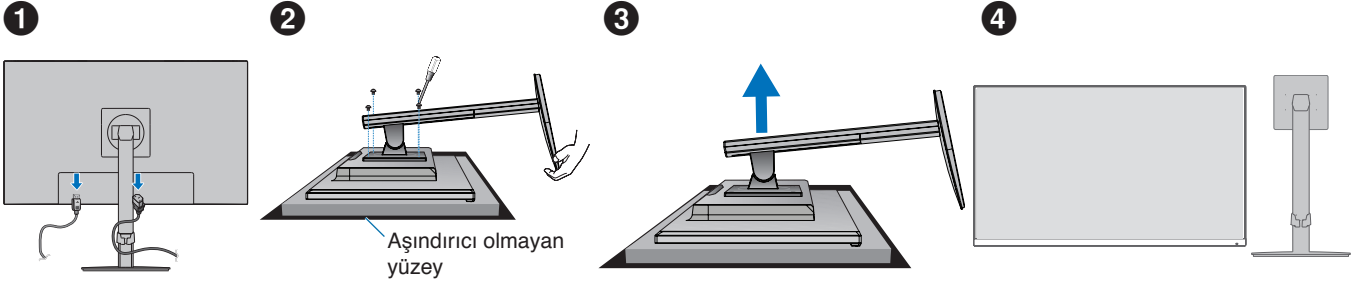

## Esnek Kolu Takın

Aşağıda belirtilen teknik özelliklere uygun dört vida ile kolu monitöre monte edin.

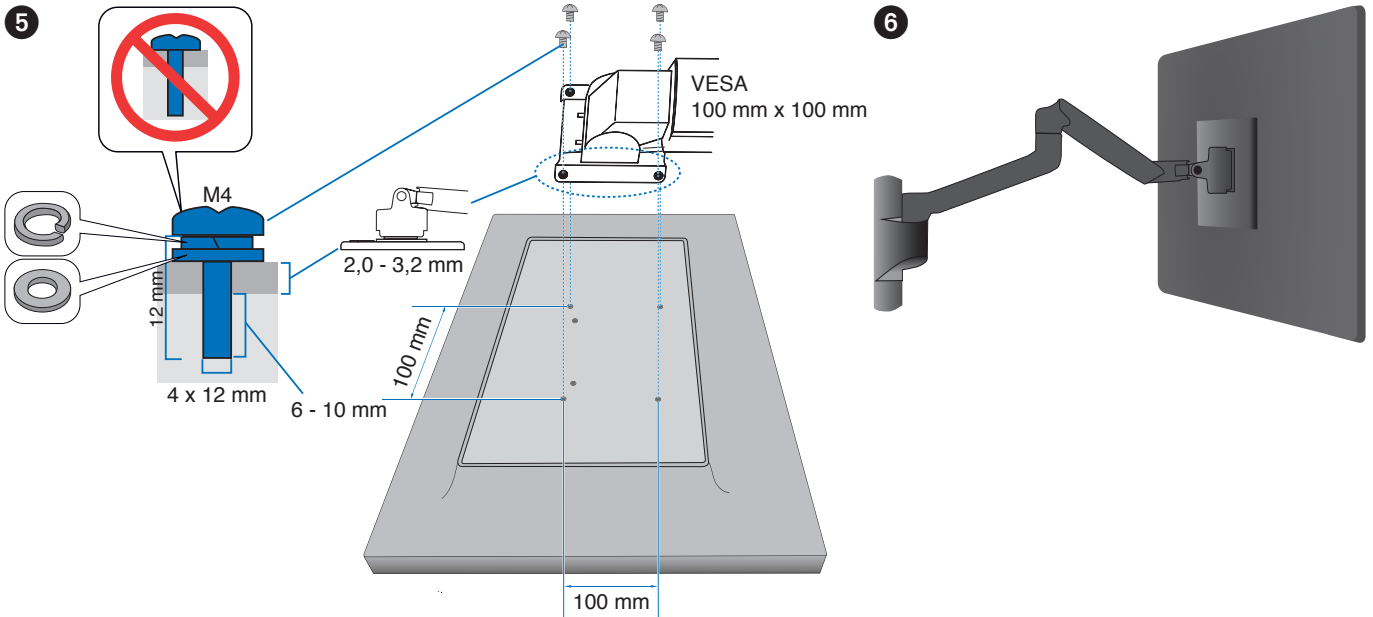

**⚠ UYARI:** Lütfen bkz. "DİKKAT 7".

## Orijinal Ayađı yeniden takma

Ayađı yeniden takmak için önceki bölümdeki işlemi tersine uygulayın.

**NOT:** Ayađı geri takarken, destekteki "TOP SIDE" (ÜST KISIM) yazısını monitörün üst kısmına denk getirin.

"TOP SIDE" (ÜST KISIM) işareti  
Lütfen monitörün üst tarafı ile eşleştirin

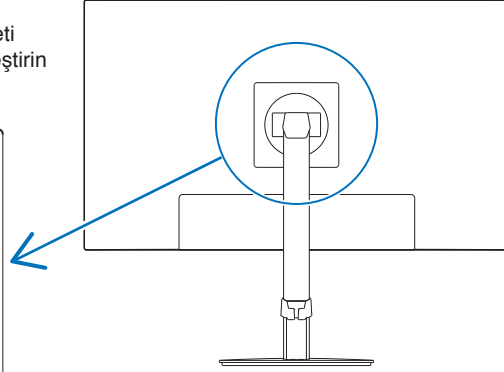
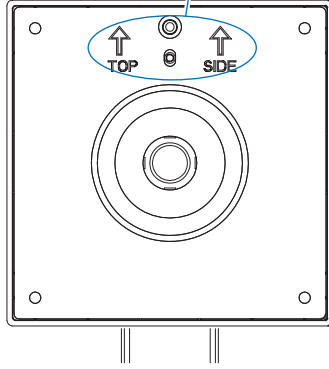

## **Bu Bölümün İçerdikleri:**

- ⇒ “OSD (Ekran Üstü) Kontrolleri Kullanma” sayfa 26
- ⇒ “Giriş Değişirme” sayfa 27
- ⇒ “Güç yönetimi işlevi LED gösterge kalıpları” sayfa 27

# OSD (Ekran Üstü) Kontrolleri Kullanma

## Monitörün önündeki OSD (Ekran Üstü Kontrol) kontrol düğmesi aşağıdaki gibi çalışır:

- OSD menüsünü açmak için, 5-yönlü tuşu herhangi bir yöne hareket ettirin (SOL/SAĞ/YUKARI/AŞAĞI).

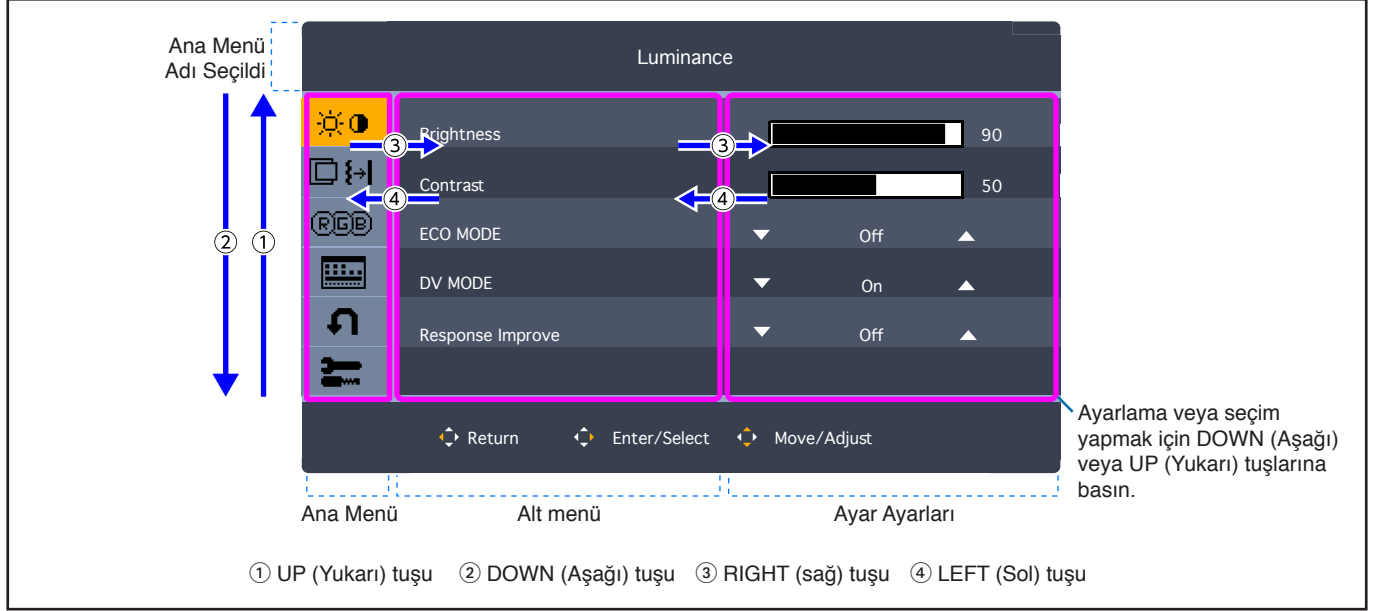

Aşağıda kontrollerin hangi menü öğelerinin altında nerede olduğunu kısa bir özeti verilmiştir. OSD menüsünde mevcut olan tüm seçenekleri listeleyen tablolar “[Ek A OSD Kontrolleri Listesi](#)” sayfa 35 sayfalarındadır.

**Luminance (Parlaklık):** Parlaklık ve Eko Modu ayarları.

**Image Setup (Görüntü Kurulumu):** Ekran ayarları.

**Color Setup (Renk Kurulumu):** Renk ayarları.

**OSD Setup (OSD Kurulumu):** OSD menü ayarları.

**System Setup (Sistem Kurulumu):** Fabrika ayarlarına döndürme, vb.

**Extra:** Giriş ve ses ayarları.

# Giriş Değişirme

## Giriş Değişirme

Sinyal girişini değiştirmek için, 5-yönlü tuşu herhangi bir yöne hareket ettirerek (SOL/SAĞ/YUKARI/AŞAĞI) OSD menüsünü açın. [Extra] (Ekstra) altında bulunan [Input Select] (Giriş Seçimi) içinden giriş sinyalini seçebilirsiniz.

**NOT:** [Auto] (Otomatik) giriş seçildiğinde, monitör aktif sinyal girişini otomatik olarak seçer.

## HDCP İçeriği için

HDCP dijital sinyal üzerinden gönderilen video verilerinin yasadışı olarak kopyalanmasını önleyen bir sistemdir. Eğer dijital giriş üzerinden izleme yapamıyorsanız bu her zaman ekranın düzgün şekilde çalışmadığı anlamına gelmez. HDCP uygulaması ile bazı durumlarda HDCP tarafından korunan belirli içeriklerin HDCP topluluğunun (Digital Content Protection, LLC) kararı/ uygulaması sebebiyle gösterilmemesi söz konusu olabilir. HDCP video içeriği genellikle ticari olarak üretilmiş Blu-ray ve DVD'ler, televizyon yayını ve akış medya hizmetlerini içerir.

# Güç yönetimi işlevi LED gösterge kalıpları

Güç yönetimi işlevi, klavye veya fare sabit bir süre kullanılmadığında ekranın güç tüketimini otomatik olarak azaltan bir enerji tasarrufu özelliğidir.

Mod	LED göstergesi	Güç tüketimi	Şart
Maksimum operasyon	Mavi	Yaklaşık 98 W (E244FL) Yaklaşık 100 W (E274FL)	Tüm fonksiyonlar çalışıyor.
Normal çalışma	Mavi	Yaklaşık 19 W*1 (E244FL) Yaklaşık 20 W*1 (E274FL)	Varsayılan ayar.
Enerji tasarruf modu	Kehribar rengi	0.50 W*1	Monitör, video sinyali girişi olmadan belirli bir süre geçirdi.
Kapalı modu	Kapalı	0.30 W*1	Monitörü  tuşu ile kapatın.

\*1: Güç tüketimi OSD menü ayarına veya monitöre hangi cihazların bağlı olduğuna bağlıdır.

**NOT:** Bu işlev, VESA onaylı DPM'yi (Ekran Güç Yönetimi) destekleyen bilgisayarlarla çalışır.

## **Bu Bölümün İçerdikleri:**

- ⇒ “Ekran Görüntüsü ve Video Sinyali Sorunları” sayfa 29
- ⇒ “Donanım Sorunları” sayfa 30

# Ekran Görüntüsü ve Video Sinyali Sorunları

## Görüntü Yok

- Sinyal kablosunun monitöre ve bilgisayara tam olarak takılı olduğundan emin olun.
- Bağlı DisplayPort dönüştürücü adaptör olmadığından emin olun. Monitör, DisplayPort dönüştürücü adaptörleri desteklemez.
- Bilgisayarın görüntü kartının yuvasına tam olarak oturduğundan emin olun.
- Bilgisayarın ve monitörün açık olduğundan emin olun.
- Ekran kartında veya kullanılan sistemde desteklenen bir çözünürlüğün seçildiğinden emin olun. Şüpheye düşerseniz çözünürlüğü değiştirmek için lütfen ekran denetleyici veya sisteminin kullanıcı kılavuzuna bakın.
- Monitörünüzü ve ekran kartını uyumlulukları ve tavsiye edilen sinyal zamanlamaları için kontrol edin.
- Sinyal kablosu bağlayıcısında eğilmiş ya da içeri kaçmış olabilecek pinleri kontrol edin.
- Monitör güç tasarrufu modunda olabilir. Ekran, video sinyali kaybolduğunda önceden ayarlanan zaman aralığında otomatik olarak bekleme moduna geçer.
- Bağlı olan cihazın monitöre çıkış sinyali gönderdiğinden emin olun.
- Bir bilgisayarı monitöre bağlamak için USB-C kablosu kullanırken, lütfen bağlı bilgisayarın bağlantı noktasının DisplayPort Alt Modu ile uyumlu olup olmadığını kontrol edin.
- Bilgisayarı monitöre bağlamak için bir USB-C kablosu kullanırken, USB-C kablosunun SuperSpeed USB ile uyumlu olup olmadığını kontrol edin.

## Görüntü Sürekliliği

- Bir hayalet veya artık görüntü oluşursa, lütfen Görüntü Sürekliliğini kontrol edin (bkz. [sayfa 9](#)).

## Görüntü dengesiz, odaklanmamış ya da akış belirgin değil

- Sinyal kablosunun monitöre ve bilgisayara tam olarak takılı olduğundan emin olun.
- Monitörünüzü ve ekran kartını uyumlulukları ve tavsiye edilen sinyal zamanlamaları için kontrol edin.

## Resim parlak değil

- [ECO MODE] (Eko Mod) seçiminin [Off] (Kapalı) olduğundan emin olun.
- Sinyal kablosunun monitöre ve bilgisayara tam olarak takılı olduğundan emin olun.
- LCD parlaklık bozulması uzun süreli kullanım veya aşırı soğuk şartlardan oluşabilir.
- Parlaklık dalgalanırsa [DV MODE] (DV Modu) seçiminin [Off] (Kapalı) olarak ayarlandığından emin olun. Lütfen bkz. "OSD Uyarısı" [sayfa 37](#).

## Seçili çözünürlük doğru gösterilmiyor

- Ayarladığınız çözünürlük bir aralığın üzerinde veya altındaysa, "Out Of Range" (Aralık Dışında) penceresi belirir ve sizi uyarır. Lütfen bağlı bilgisayardaki desteklenen çözünürlüğü ayarlayın.

## Zaman içinde parlaklık sapsmaları

- [DV MODE] (DV Modu) [Off] (Kapalı) olarak değiştirin ve parlaklığı ayarlayın. Lütfen bkz. "OSD Uyarısı" [sayfa 37](#).

**NOT:** [DV MODE] (DV Modu) [On] (Açık) olarak ayarlandığında monitör, parlaklığı otomatik olarak video sinyaline göre ayarlar.

# Donanım Sorunları

## ⏻ anahtar yanıt vermiyor

- Kapatmak için monitörün güç kablosunu AC prizinden çekin ve monitörü sıfırlayın.

## Monitördeki LED yanmıyor

- Güç kablosunun monitöre ve duvara doğru şekilde bağlandığından emin olun ve monitörün güç anahtarının açık olduğundan emin olun.

## Video Yok

- Ekranda herhangi bir video yoksa, ⏻ anahtarını 3 saniye veya daha uzun süre kapatın ve tekrar açın.
- Bağlı klavyeye veya bağlı fareye dokunarak bilgisayarın güç tasarrufu modunda olmadığından emin olun.
- DisplayPort kullanırken, monitör OFF/ON (Açık/Kapalı) olduğunda veya AC güç kablosuyla bağlantısı kesildiğinde/bağlandığında bazı ekran kartları düşük çözünürlüklü modlarda video sinyali çıkışı vermez.
- [USB Functionality] (USB Fonksiyonelliği) ayarının [Auto] (Otomatik) veya [On] (Açık) olarak ayarlandığından emin olun (bkz. [sayfa 37](#)).

## Ses Yok

- [Audio Mute] (Sesi Kapat) seçiminin etkinleştirilip etkinleştirilmediğini kontrol edin.
- [Audio Volume] (Ses Düzeyi) seçiminin minimum olarak ayarlanıp ayarlanmadığını kontrol edin.
- Bilgisayarın DisplayPort, HDMI veya USB-C üzerinden bir ses sinyalini destekleyip desteklemediğini kontrol edin.
- Kulaklık kullanırken kulaklık kablosunun doğru şekilde bağlanıp bağlanmadığını kontrol edin.
- Kulaklık kullanmıyorsanız kulaklıkların bağlı olup olmadığını kontrol edin.

## USB Hub çalışmıyor

- USB kablosunun düzgün olarak takıldığından emin olun. USB cihazın Kullanıcı Kılavuzuna bakın.
- Monitördeki USB upstream bağlantı noktasının, bilgisayar üzerindeki USB downstream bağlantı noktasına bağlı olduğunu kontrol edin ve bilgisayarın açık olduğundan emin olun.
- USB-C kablosunun doğru şekilde bağlandığından emin olun.
- [USB Functionality] (USB Fonksiyonelliği) ayarını kontrol edin (bkz. [sayfa 37](#)).
- Güç düğmesini kapatıp tekrar açın.

## Görüntü Yok

- [USB Functionality] (USB Fonksiyonelliği) ayarının [Auto] (Otomatik) veya [On] (Açık) olarak ayarlandığından emin olun (bkz. [sayfa 37](#)). Lütfen bakın "[Görüntü yok durumundan düzelme](#)" [sayfa 21](#).
- Bağlı USB-C cihazının USB Type-C üstünde DisplayPort Alt Mod ile uyumlu olup olmadığını kontrol edin.
- USB-C kablosunun SuperSpeed USB ile uyumlu olup olmadığını kontrol edin.

## Şarj işlemi başlatılmadı veya dengesiz.

- [USB Functionality] (USB Fonksiyonelliği) [On] (Açık) olarak ayarlanmış olmalıdır (bkz. [sayfa 37](#)).
- Bağlı USB-C cihazının USB Güç Sağlama ile uyumlu olup olmadığını kontrol edin.
- USB-C kablosunun USB Güç Sağlama ile uyumlu olup olmadığını kontrol edin.
- Monitör, USB-C bağlantı noktasında aşırı gerilime veya aşırı akıma sahip olabilir. Lütfen USB-C kablosunu hemen çıkartın.
- Hala sorun yaşıyorsanız, monitörün fişini AC prizden çekin ve sonra USB-C kabloyu çıkartın. Güç kablosunu tekrar takın sonra da USB-C kabloyu takın.



### LAN bağlantı noktası çalışmıyor

- 1000 Mbps haberleşme kullanırken, lütfen uyumlu LAN kablosu kullanın.
- Bilgisayarın monitöre USB-C kablo ile bağlandığından emin olun.
- Monitöre LAN kablosunu taktığınızdan LED'in yandığından emin olun.
- LAN bağlantı noktalarının LED durumları hakkında bilgi için lütfen Terminal Paneline (bkz. [sayfa 14](#)) bakın.
- [USB Functionality] (USB Fonksiyonelliği) ayarının [Auto] (Otomatik) veya [On] (Açık) olarak ayarlanıp ayarlanmadığını kontrol edin.
- [USB LAN] ayarının [On] (Açık) olarak ayarlanıp ayarlanmadığını kontrol edin.
- Sürücünün yüklendiğinden emin olun.
- Bilgisayar veya İşletim Sistemine bağlı olarak, manuel sürücü yüklenmesi gerekli olabilir. En yeni sürücü güncellemeleri için, lütfen ASIX web sitesini ziyaret edin ve "AX88179A Software and Tools" içinden istediğiniz dosyayı indirin.

## Bu Bölümün İçerdikleri:

- ⇒ “E244FL” sayfa 33
- ⇒ “E274FL” sayfa 34

# E244FL

Monitör Özellikleri	MultiSync E244FL	Notlar
LCD Modülü	Çapraz: 60,47 cm / 23,8 inç İzlenebilir Görüntü Boyutu: 60,47 cm / 23,8 inç Doğal çözünürlük: 1920 x 1080 60 Hz	Aktif matris; ince film transistör (TFT) sıvı kristal ekran (LCD); 0,275 mm nokta aralığı; 250 cd/m <sup>2</sup> beyaz parlaklık; 3000:1 kontrast oranı (tipik), (30000:1 Kontrast oranı, DV MODE ON (DV MODU AÇIK)).
Input Signal (Giriş Sinyali)		
DisplayPort: DisplayPort Konektörü:	Dijital RGB	1920 x 1080 60 Hz'e kadar, 8 bit, DisplayPort V1.2 (HDCP 1.3)
USB-C bağlantı noktası:	Dijital RGB	1920 x 1080 60 Hz'e kadar, 8 bit, DisplayPort V1.2 (HDCP 1.3)
HDMI: HDMI Konektörü:	Dijital RGB / YUV	1920 x 1080 60 Hz'e kadar, HDMI (HDCP 1.4)
Ekran Renkleri	16777216	Kullanılan ekran kartına bağlıdır.
Senkronizasyon Aralığı	Yatay: 31,5 kHz ila 81,1 kHz Dikey: 50 Hz ila 75 Hz	Otomatik Otomatik
İzleme Açısı	Sol/Sağ: ±89° (CR > 10) Yukarı/Aşağı: ±89° (CR > 10)	
Tepki süresi	6 ms (Grden Griye Tipik)	
Aktif Ekran Alanı	Yatay: 527,0 mm / 20,7 inç Dikey: 296,5 mm / 11,7 inç Dikey: 296,5 mm / 11,7 inç Dikey: 527,0 mm / 20,7 inç	
USB Hub	I/F: SuperSpeed USB 5Gbps Bağlantı noktası: Upstream (Enerjisiz bağlantı) 1 (USB-C Bağlantı noktası) Downstream (Enerjili bağlantı) 2 Yük Akımı: Çıkış bağlantı noktası: DC 5 V/0,9 A (Maks.) USB-C bağlantı noktası: 60 W (DC 20 V/3 A) (Maks.)	
LAN	RJ-45 10 BASE-T/100 BASE-TX/1000 BASE-T	
SES		
AUDIO Girişi: DisplayPort Konektörü:	Dijital Ses	PCM 2ch 32, 44.1, 48 kHz (16/20/24bit)
USB-C Port (DisplayPort Alt. Modu):	Dijital Ses	PCM 2ch 32, 44.1, 48 kHz (16/20/24bit)
HDMI Konektörü:	Dijital Ses	PCM 2ch 32, 44.1, 48 kHz (16/20/24bit)
Kulaklık çıkışı: STEREO Mini Jak:		Kulaklık Empedansı 32 Ohm
Hoparlörler	Pratikteki Ses Çıkışı: 1,0 W + 1,0 W	
Güç Kaynağı	AC 100-240 V, 50/60 Hz	
Nominal Akım	1,6 - 0,7 A	
Boyutlar	Yatay: 540,5 mm (G) x 381,0 – 501,0 mm (Y) x 233,2 mm (D) 21,3 inç (G) x 15,0 – 19,7 inç (Y) x 9,2 inç (D) Dikey: 320,5 mm (G) x 554,2 – 611,0 mm (Y) x 233,2 mm (D) 12,6 inç (G) x 21,8 – 24,1 inç (Y) x 9,2 inç (D)	
Ayarlanabilir aralık ayağı	Yükseklik Ayarı: 120 mm / 4,7 inç (Yatay yönelim) 56,8 mm / 2,2 inç (Dikey yönde) Eğim / Dönme / Çevirme: Yukarı 25° Aşağı 5° / ± 90° / ± 170°	
Ağırlık	Yaklaşık 5,9 kg (13,0 lbs) (monitör standıyla)/ Yaklaşık 3,8 kg (8,4 lbs) (monitör standsız)	
Çevresel Değerler	Çalışma Sıcaklığı: 5°C ila 35°C / 41°F ila 95°F Nem: %20 ila %80 Yükseklik: 5,000 m veya daha az Depolama Sıcaklığı: 10°C ila 60°C / 14°F ila 140°F Nem: %10 ila %85 Yükseklik: 12,192 m veya daha az	

**NOT:** Teknik özellikler haber verilmeksizin değiştirilebilir.

# E274FL

Monitör Özellikleri	MultiSync E274FL	Notlar
LCD Modülü	Çapraz: 68,60 cm / 27,0 inç İzlenebilir Görüntü Boyutu: 68,60 cm / 27,0 inç Doğal çözünürlük: 1920 x 1080 60 Hz	Aktif matris; ince film transistör (TFT) likit kristal ekran (LCD); 0,311 mm noktalama; 250 cd/m <sup>2</sup> beyaz aydınlatma; 4000:1 kontrast oranı (tipik), (30000:1 Kontrast oranı, DV MODE ON (DV MODU AÇIK)).
Input Signal (Giriş Sinyali)		
VGA: Mini D-Sub 15-pin:	Analog RGB Senkronize	0,7 Vp-p / 75 ohm Ayrı senk.TTL seviyesi Pozitif/Negatif
DisplayPort: DisplayPort Konektörü:	Dijital RGB	1920 x 1080 60 Hz'e kadar, 8 bit, DisplayPort V1.2 (HDCP 1.3)
USB-C bağlantı noktası:	Dijital RGB	1920 x 1080 60 Hz'e kadar, 8 bit, DisplayPort V1.2 (HDCP 1.3)
HDMI: HDMI Konektörü:	Dijital RGB / YUV	1920 x 1080 60 Hz'e kadar, HDMI (HDCP 1.4)
Ekran Renkleri	16777216	Kullanılan ekran kartına bağlıdır.
Senkronizasyon Aralığı	Yatay: 31,5 kHz ila 83,0 kHz Dikey: 50 Hz ila 75 Hz	Otomatik Otomatik
İzleme Açısı	Sol/Sağ: ±89° (CR > 10) Yukarı/Aşağı: ±89° (CR > 10)	
Tepki süresi	6 ms (Griye Griye Tipik)	
Aktif Ekran Alanı	Yatay: Yatay: 597,9 mm / 23,5 inç Dikey: 336,3 mm / 13,2 inç Dikey: Yatay: 336,3 mm / 13,2 inç Dikey: 597,9 mm / 23,5 inç	
USB Hub	I/F: SuperSpeed USB 5Gbps Bağlantı noktası: Upstream (Enerjisiz bağlantı) 1 (USB-C Bağlantı noktası) Downstream (Enerjili bağlantı) 2 Yük Akımı: Çıkış bağlantı noktası: DC 5 V/0,9 A (Maks.) USB-C bağlantı noktası: 60 W (DC 20 V/3 A) (Maks.)	
LAN	RJ-45 10 BASE-T/100 BASE-TX/1000 BASE-T	
SES		
AUDIO Girişi: DisplayPort Konektörü:	Dijital Ses	PCM 2ch 32, 44.1, 48 kHz (16/20/24bit)
USB-C Port (DisplayPort Alt. Modu):	Dijital Ses	PCM 2ch 32, 44.1, 48 kHz (16/20/24bit)
HDMI Konektörü:	Dijital Ses	PCM 2ch 32, 44.1, 48 kHz (16/20/24bit)
Kulaklık çıkışı: STEREO Mini Jak:		Kulaklık Empedansı 32 Ohm
Hoparlörler	Pratikteki Ses Çıkışı: 1,0 W + 1,0 W	
Güç Kaynağı	AC 100-240 V, 50/60 Hz	
Nominal Akım	1,6 - 0,7 A	
Boyutlar	Yatay: 614,0 mm (G) x 401,7 – 521,7 mm (Y) x 233,2 mm (D) 24,2 inç (G) x 15,8 – 20,5 inç (Y) x 9,2 inç (D) Dikey: 361,8 mm (G) x 627,4 – 647,7 mm (Y) x 233,2 mm (D) 14,2 inç (G) x 24,7 – 25,5 inç (Y) x 9,2 inç (D)	
Ayarlanabilir aralık ayağı	Yükseklik Ayarı: 120 mm / 4,7 inç (Yatay yönelim) 20,3 mm / 0,8 inç (Dikey yönde) Eğim / Dönme / Çevirme: Yukarı 25° Aşağı 5° / ± 90° / ± 170°	
Ağırlık	Yaklaşık 6,6 kg (14,6 lbs) (monitör standıyla)/ Yaklaşık 4,5 kg (9,9 lbs) (monitör standsız)	
Çevresel Değerler	Çalışma Sıcaklığı: 5°C ila 35°C / 41°F ila 95°F Nem: %20 ila %80 Yükseklik: 5,000 m veya daha az Depolama Sıcaklığı: 10°C ila 60°C / 14°F ila 140°F Nem: %10 ila %85 Yükseklik: 12,192 m veya daha az	

**NOT:** Teknik özellikler haber verilmeksizin değiştirilebilir.

## Bu Bölümün İçerdikleri

- ⇒ “Luminance (Parlaklık)” sayfa 36
- ⇒ “Image Setup (Görüntü Kurulumu)” sayfa 36
- ⇒ “Color Setup (Renk Kurulumu)” sayfa 36
- ⇒ “OSD Setup (OSD Kurulumu)” sayfa 36
- ⇒ “System Setup (Sistem Kurulumu)” sayfa 37
- ⇒ “Extra (Ekstra)” sayfa 37
- ⇒ “OSD Uyarısı” sayfa 37

Varsayılan değerler istek üzerine sağlanabilir.

## Luminance (Parlaklık)

Luminance (Parlaklık) Menüsü	
Brightness (Parlaklık)	Genel görüntüyü ve arka plan ekran parlaklığını ayarlar.
Contrast (Kontrast)	Arka plana göre görüntü parlaklığını ayarlar.
ECO MODE (Eko Modu)	Parlaklık seviyesini azaltarak güç tüketimi miktarını azaltır.
Off (Kapalı)	Parlaklık değişkenini %0 ile %100 arasında ayarlar.
1	Parlaklık değişkenini %0 ile %70 arasında ayarlar.
2	Parlaklık değişkenini %0 ile %30 arasında ayarlar.
DV MODE (Dinamik Görsel Mod)	Ekranın siyah alanlarını algılayarak parlaklığı ayarlar ve optimize eder. <b>NOT:</b> [Off] (Kapalı), TCO Sertifikası uyumluluğu için kullanılır. [Preset] (Ön Ayar) içinde [Low Blue Light] (Düşük Mavi Işık) seçildiğinde, [DV MODE] (DV MODU) devre dışı kalır.
Response Improve (Tepki İyileştirme)	Bu işlev, bazı hareketli görüntülerde oluşan bulanıklığı azaltabilir. [On]'u seçin.

## Image Setup (Görüntü Kurulumu)

Image Setup (Görüntü Kurulumu) Menüsü	
Expansion (Genişleme)	Yakınlaştırma yöntemini ayarlar.
Full (Tam)	Görüntü, çözünürlükten bağımsız olarak tam ekrana genişletilir.
4:3	Görüntü, en boy oranı değiştirilmeden genişletilir.

## Color Setup (Renk Kurulumu)

Color Setup (Renk Kurulumu) Menüsü	
Preset (Ön Ayar)	Çeşitli durumlar için uygun önceden yapılandırılmış renk ayarları. <b>NOT:</b> [Red] (Kırmızı), [Green] (Yeşil) ve [Blue] (Mavi) değerleri sadece [USER] (Kullanıcı) ön ayarı için ayarlanabilir.
sRGB	sRGB, tek bir standart RGB renk uzayı ile masaüstü ortamında renk doğruluğunu önemli ölçüde iyileştirir. Bu öge ayarlanamaz.
5000K, 9300K	Tüm ekranın renk sıcaklığını ayarlar. Düşük renk sıcaklığı kırmızımsı bir ekrana neden olur. Yüksek renk sıcaklığı ekranın mavimsi olmasına neden olur. Bu öge ayarlanamaz. Seçenekler [5000K] veya [9300K]'dir.
Low Blue Light (Düşük Mavi Işık)	Monitörden yayılan mavi ışığı azaltır. Bu öge ayarlanamaz. <b>NOT:</b> [Preset] (Ön Ayar) içinde [Low Blue Light] (Düşük Mavi Işık) seçildiğinde, [DV MODE] (DV MODU) devre dışı kalır.
USER (Kullanıcı)	Hangisinin seçildiğine bağlı olarak [Red] (Kırmızı), [Green] (Yeşil) ve [Blue] (Mavi) renklerinin tek tek ayarlanabilmesini sağlar. Renk değişimi ekrandaki renkleri hemen etkiler ve çubuklar, artış veya azalma yönünü gösterir.

## OSD Setup (OSD Kurulumu)

OSD Setup (OSD Kurulumu) Menüsü	
Language (Dil)	OSD tarafından kullanılan dili seçer.
OSD Turn Off (OSD Kapama)	OSD menüsü, kullanımda olduğu sürece açık kalacaktır. OSD menüsünü kapatmak için monitörün son dokunuştan sonra ne kadar bekleyeceğini seçebilirsiniz. Ön ayar seçenekleri 5 saniyelik artışlarla 5 - 120 saniye arasındadır.

# System Setup (Sistem Kurulumu)

System Setup (Sistem Kurulumu) Menüsü	
USB	USB-C için transfer hızını seçer. USB2.0: Maksimum transfer hızı USB 2.0 (480 Mbps'e kadar)'a denktir. USB3.0: Maksimum transfer hızı USB 3.0 (5 Gbps'e kadar)'e denktir. <b>NOT:</b> Ayarı değiştirmeden önce, veri kaybını önlemek için işletim sistemi tarafından USB upstream porta takılı herhangi bir USB depolama aygıtını kullanmadığından emin olun.
USB Functionality (USB Fonksiyonelliği)	USB Type-A bağlantı noktasından ve USB Type-C bağlantı noktasından gücün nasıl geçeceğini, USB-C giriş sinyalini ve monitörün güç durumuna göre USB harici haberleşmenin nasıl etkinleştirileceğini seçer. <b>NOT:</b> <ul style="list-style-type: none"><li>Gerçek güç tüketimi monitör kapalı iken bile bağlı olan USB cihaza bağlıdır.</li><li>Veri kaybını önlemek için, ayarı değiştirmeden önce işletim sistemi tarafından USB depolama aygıtlarının kullanılmadığından emin olun.</li><li>Monitörü açarken ya da FACTORY PRESET (Fabrika Ön Ayarı) veya [USB FUNCTIONALITY] (USB Fonksiyonelliği) [OFF] (Kapalı) olarak ayarlandıktan sonra, monitöre USB-C kablo takıldığında USB Functionality (USB Fonksiyonelliği) mesajı görüntülenir. Lütfen bir ayar seçin.</li></ul>
Auto (Otomatik)	Monitörün güç koşuluna bağlı olarak.
On (Açık)	Monitör güç tasarruf modunda veya kapalı olduğunda dahi her zaman çalışır.
Off (Kapalı)	Tüm USB fonksiyonları (USB Type-C video sinyali de dahil olmak üzere) devre dışıdır.
USB LAN	LAN bağlantı noktasını [On] (Açık) veya [Off] (Kapalı) yapar. LAN bağlantı noktasını kullanırken, bunu [On] (Açık) olarak ayarlayın. Lütfen bkz. "LAN bağlantısı" (bkz. <a href="#">sayfa 22</a> ).
FACTORY PRESET (Fabrika Ön Ayarı)	[Language] (Dil) dışında tüm OSD kontrol ayarlarını varsayılan ayarlara sıfırlar.

## Extra (Ekstra)

Extra (Ekstra) Menüsü	
Input Select (Giriş Seçimi)	Giriş sinyali kaynağını seçer. Auto (Otomatik), HDMI, DisplayPort, USB-C.
Audio Mute (Sesi Kapat)	Hoparlör veya kulaklık çıkışını sessize alır.
Audio Volume (Ses Düzeyi)	Hoparlörlerin veya kulaklıkların ses düzeyini kontrol eder.
DDC/CI	[DDC/CI] işlevini [On] (Açık) veya [Off] (Kapalı) yapar.

## OSD Uyarısı

**No Signal (Sinyal Yok):** Bu fonksiyon Yatay veya Dikey Sync Sinyali olmadığında bir uyarı verir. Güç açıldığında veya giriş sinyalinde bir değişiklik olduğunda, "No Signal" (Sinyal Yok) penceresi görünecektir. Mesaj otomatik olarak kapanacaktır.

**Out Of Range (Aralık Dışında):** Bu fonksiyon en iyi çözünürlük ve yenilenme oranı ile ilgili tavsiye verir. Güç açıldıktan sonra veya giriş sinyalinde bir değişiklik olduğunda veya video sinyalinde doğru zamanlama bulunmadığında, "Out Of Range" (Aralık Dışında) mesajı görünecektir. Mesajı kapatmak için lütfen sinyal kablolarını çıkarın.

**This operation might increase power consumption. Do you want to continue? (Bu işlem güç tüketimini artırabilir. Devam etmek istiyor musunuz?):** Bu işlev güç tüketimindeki artışı bildirir. Bu mesaj [DV MODE] (DV Modu), [Brightness] (Parlaklık) veya [ECO MODE] (Eko Modu) ayarlarını ayarlarken görüntülenir.

Ayarları değiştirmek için mesaj penceresinde [Yes] (Evet) seçimini yapın ve **Right** (Sağ) tuşuna basın.

Değiştirmeden geri dönmek için mesaj penceresinde [No] (Hayır) seçimini seçin ve **Left** (Sol) tuşuna basın.

**USB Functionality (USB Fonksiyonelliği):** Bu mesaj, [USB Functionality] (USB Fonksiyonelliği) ayarını yapmanız ister. Bkz. yukarıdaki "USB Functionality (USB Fonksiyonelliği)".

# Üreticinin Geri Dönüşüm ve Enerji Bilgisi

## Bu Bölümün İçerdikleri:

- ⇒ “Eski NEC ürünlerinizin atılması” sayfa 39
- ⇒ “Enerji Tasarrufu” sayfa 39
- ⇒ “WEEE İşareti (Avrupa Yönetmeliği 2012/19/EU ve düzeltmeleri)” sayfa 39

Çevrenin korunması konusunda son derece hassasız ve çevre üzerinde yaratılan yükün azaltılması için geri dönüşüm konusunu şirketin birincil önceliklerinden biri olarak görmekteyiz. Çevre ile dost ürünler geliştirme konusunda duyarlıyız ve her zaman ISO (Standardizasyon için Uluslararası Organizasyon) ve TCO (İsveç Ticaret Birliği) gibi bağımsız kuruluşların oluşturduğu en son standartlara uymaya kararlıyız.



## Eski NEC ürünlerinizin atılması

Geri dönüşümün amacı, malzemenin tekrar kullanımı, yükseltilmesi, yeniden biçimlendirilmesi veya yeniden talep edilmesi yolu ile çevresel fayda sağlamaktır. Bu iş için hazırlanmış geri dönüşüm tesisleri çevreye zararlı olabilecek bileşenlerin uygun ve güvenli şekilde atılmasını sağlamaktadır. Ürünlerimizle ilgili en iyi geri dönüşüm uygulamasını sağlamak için, çeşitli geri dönüşüm prosedürleri sunmaktayız ve kullanım ömrünün sonuna gelen ürünlerin çevreye duyarlı bir şekilde atılması amacıyla tavsiyeler vermektedir.

Ürünlerin atılması ve ülkeye özgü geri dönüşüm bilgileri ile ilgili tüm bilgiler aşağıdaki web sitelerimizde bulunabilir:

<https://www.sharpnecdisplays.eu/p/hq/en/home.xhtml> (Avrupa'da),

<https://www.sharp-nec-displays.com/jp/> (Japonya'da) veya

<https://www.sharpnecdisplays.us/> (ABD'de).

## Enerji Tasarrufu

Bu monitör gelişmiş enerji tasarruf özelliklerine sahiptir. Monitöre Ekran Güç Yönetim Sinyalleme Standardı sinyali gönderildiğinde, Enerji Tasarrufu modu aktifleşir. Monitör Enerji Tasarrufu moduna girer.

İlave bilgi için ziyaret edin:

<https://www.sharpnecdisplays.us/> (ABD'de)

<https://www.sharpnecdisplays.eu/p/hq/en/home.xhtml> (Avrupa'da)

<https://www.sharp-nec-displays.com/global/index.html> (Global)

## WEEE İşareti (Avrupa Yönetmeliği 2012/19/EU ve düzeltmeleri)



### Kullanılmış ürünlerinizin atılması: Avrupa Birliği'nde

AB genelinde, her Üye Devlet'te uygulanan yasa, atıl elektrik ve elektronik ürünlerden işareti (soldaki) taşıyanların normal ev atıklarından ayrı olarak atılmasını gerektirir. Monitörler, sinyal ve elektrik kabloları gibi elektrik aksesuarları buna dahildir. Bu tür ürünleri atmak istediğinizde lütfen yerel yetkilinin rehberliğini takip edin veya ürünü satın aldığınız mağazaya danışın ya da geçerli yasa veya sözleşmeyi uygulayın. Elektrikli ve elektronik ürünler üzerinde işaret şu andaki Avrupa Birliği Üyesi Ülkelerde geçerli olabilir.

### Avrupa Birliği Dışında

Kullanılmış elektrikli ve elektronik ürünleri Avrupa Birliği dışında bertaraf etmek istediğinizde, lütfen yerel yetkililere başvurun ve doğru bertaraf etme yöntemini sorun.

