

Gebruikershandleiding

Desktopmonitor

MultiSync E273F

MODEL: E273F / E273F-BK

De voorschriften voor deze monitor van toepassing op een van de hierboven vermelde modellen.

Zoek de modelnaam op het label aan de achterkant van de monitor.

Inhoudsopgave

Registratiegegevens.....	1	Belangrijke informatie.....	3
TCO-gecertificeerd.....	1		

Productkenmerken

Hoofdstuk 1 Installatie

Namen en functies van onderdelen.....	13	Instelbaar en draaibaar voetstuk.....	19
Bedieningspaneel.....	13	Zwenkarm monteren.....	20
Terminalpaneel.....	14	De monitorvoet verwijderen voor permanente montage.....	20
Aansluitingen.....	15	De zwenkarm monteren.....	20
Video aansluiten.....	15	De oorspronkelijke monitorvoet weer bevestigen.....	21
Installatie.....	17		

Hoofdstuk 2 Basisbediening

De OSD (besturingselementen voor schermmenu) gebruiken.....	23	De ingang wijzigen.....	24
		Energiebeheerfunctie LED-indicatorpatronen.....	24

Hoofdstuk 3 Problemen oplossen

Beeld- en videosignaalproblemen.....	26	Ingebrand beeld.....	28
Hardware-problemen.....	27		

Hoofdstuk 4 Specificaties

E273F.....	29
------------	----

Bijlage A Lijst met OSD-bedieningselementen

Picture (Beeld).....	31	Setup (Installatie).....	32
Sound (Geluid).....	31	Information (Informatie).....	32

Bijlage B Recyclage- en energie-informatie van de fabrikant

Het afdanken van uw oude NEC-product.....	34	WEEE-merk (Europese Richtlijn 2012/19/EU en wijzigingen hiervan)....	34
Energiebesparing.....	34		

Registratiegegevens

Kabelinformatie

LET OP! Gebruik de bijgeleverde, aangeduide kabels voor dit product om geen storing te veroorzaken in de radio- en televisieontvangst. Voor DisplayPort, HDMI, USB en USB-C® gebruikt u een afgeschermd signaalkabel. Het gebruik van andere kabels en adapters kan radio- en tv-storing veroorzaken.

FCC-informatie

WAARSCHUWING: De Federal Communications Commission staat geen modificaties of wijzigingen toe aan het apparaat BEHALVE die welke zijn gespecificeerd door Sharp NEC Display Solutions of America, Inc. in deze handleiding. Het niet naleven van deze overheidsvoorschriften kan uw recht om deze apparatuur te gebruiken ongeldig maken.

1. De voedingskabel die u gebruikt, moet zijn goedgekeurd en moet voldoen aan de Amerikaanse veiligheidsnormen en aan de volgende voorwaarde.

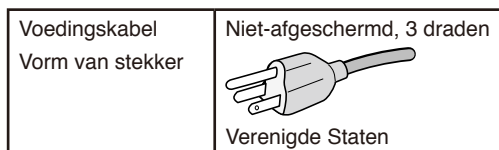

2. Deze apparatuur is getest en in overeenstemming bevonden met de beperkingen voor een digitaal apparaat van klasse B, conform deel 15 van de FCC-voorschriften. Deze beperkingen zijn bedoeld om redelijke bescherming te bieden tegen schadelijke storing in een huishoudelijke omgeving. Door deze apparatuur wordt radiofrequentie-energie voortgebracht en verbruikt, en kan dit type energie worden uitgestraald. Als de apparatuur niet volgens de instructies wordt geïnstalleerd en gebruikt, kan deze schadelijke radiostoring veroorzaken. Er is echter geen garantie dat de storing niet zal optreden in een specifieke configuratie. Als deze apparatuur schadelijke radio- of tv-storing veroorzaakt (u kunt dit controleren door de apparatuur uit en weer in te schakelen), probeer het probleem dan te verhelpen door een of meer van de volgende maatregelen uit te voeren:
 - Verplaats de ontvangstantenne of wijzig de richting ervan.
 - Vergroot de afstand tussen het apparaat en de ontvanger.
 - Sluit het apparaat aan op een stopcontact dat zich op een ander circuit dan de ontvanger bevindt.
 - Neem contact op met de leverancier of een ervaren radio-/tv-technicus voor assistentie.

Indien nodig neemt u contact op met de leverancier of een ervaren radio-/tv-technicus voor extra suggesties. Raadpleeg ook het volgende Engelstalige boekje van de Federal Communications Commission (FCC): "How to Identify and Resolve Radio-TV Interference Problems." U kunt dit boekje bestellen bij U.S. Government Printing Office, Washington, D.C., 20402, artikelnummer 004-000-00345-4.

CONFORMITEITSVERKLARING VAN DE LEVERANCIER

Dit apparaat voldoet aan deel 15 van de FCC-voorschriften. Het gebruik is onderworpen aan de volgende twee voorwaarden. (1) Dit apparaat mag geen schadelijke radiostoring veroorzaken en (2) het apparaat moet alle ontvangen radiostoringen accepteren, inclusief radiostoring die de werking kan verstoren.



Verantwoordelijke in de Verenigde Staten: Sharp NEC Display Solutions of America, Inc.
Adres: 3250 Lacey Rd, Ste 500
Downers Grove, IL 60515
Tel.nr.: +1 (630) 467-3000
Type product: Beeldschermmonitor
Apparaatklasse: Klasse B, randapparatuur
Model: MultiSync E273F (E273F / E273F-BK)



TCO-gecertificeerd

TCO-gecertificeerd - een extern duurzaamheidscertificaat voor IT-producten

TCO-gecertificeerd is een wereldwijd duurzaamheidscertificaat voor IT-producten, beschikbaar voor computers, mobiele apparaten, schermproducten en datacenterproducten. Maatstaven zijn duurzaamheid op sociaal en milieugebied, en maken circulaire oplossingen mogelijk. Naleving van de maatstaven wordt onafhankelijk getoetst. TCO-gecertificeerd is een extern certificaat in overeenstemming met ISO 14024.

Voor een lijst van onze TCO-gecertificeerde monitors en de bijbehorende TCO-certificering (alleen in het Engels), gaat u naar onze website op https://www.sharp-nec-displays.com/global/about/legal_regulation/TCO_mn/index.html

⚠ LET OP! Zie "LET OP! 2".

- Het beoogde primaire gebruik van dit product is als een informatietechnisch apparaat in een kantoor- of thuisomgeving.
- Het product is bedoeld om te worden aangesloten op een computer en is niet bedoeld voor de weergave van signalen van televisie-uitzendingen.

Copyright-informatie

Windows is een gedeponeerd handelsmerk van Microsoft Corporation.

NEC is een geregistreerd handelsmerk van NEC Corporation.

DisplayPort™ en het DisplayPort™ logo zijn handelsmerken van de Video Electronics Standards Association (VESA®) in de Verenigde Staten en ander landen.

MultiSync is een handelsmerk of gedeponeerd handelsmerk van Sharp NEC Display Solutions, Ltd. in Japan en andere landen.

ErgoDesign is een geregistreerd handelsmerk van Sharp NEC Display Solutions, Ltd. in de Benelux, Denemarken, Duitsland, Frankrijk, Italië, Noorwegen, Oostenrijk, Spanje, Verenigd Koninkrijk en Zweden.

De termen HDMI en HDMI High-Definition Multimedia Interface, en het HDMI-logo zijn handelsmerken of gedeponeerde handelsmerken van HDMI Licensing Administrator, Inc in de Verenigde Staten en andere landen.

Adobe en het Adobe-logo zijn handelsmerken of geregistreerde handelsmerken van Adobe Systems Incorporated in de Verenigde Staten en/of andere landen.

USB Type-C® en USB-C® zijn geregistreerde handelsmerken van USB Implementers Forum.

Alle overige merk- en productnamen zijn handelsmerken of geregistreerde handelsmerken van hun respectieve eigenaren.

- OPMERKING:**
- (1) De inhoud van deze handleiding mag niet in zijn geheel of gedeeltelijk worden herdrukt zonder toestemming.
 - (2) De inhoud van deze handleiding kan zonder voorafgaande kennisgeving worden gewijzigd.
 - (3) Er is veel zorg besteed aan de het opstellen van deze handleiding. Mocht u echter dubieuze punten, fouten of weglatingen opmerken, neem dan contact met ons op.
 - (4) De afbeelding in deze handleiding is alleen ter illustratie. Als er verschillen zijn tussen de afbeelding en het daadwerkelijke product, moet worden uitgegaan van het eigenlijke product.
 - (5) Niettegenstaande artikels (3) en (4), zijn wij niet verantwoordelijk voor claims met betrekking tot gederfde winst of andere zaken die geacht worden voort te vloeien uit het gebruik van dit apparaat.
 - (6) Deze handleiding wordt veelal aan alle regio's verstrekt. De handleiding kan dus beschrijvingen bevatten die relevant zijn voor andere landen.





Belangrijke informatie

Veiligheidsmaatregelen en onderhoud







VOOR EEN OPTIMAAL RESULTAAT BIJ DE INSTALLATIE EN HET GEBRUIK VAN DE LCD-KLEURENMONITOR IS HET BELANGRIJK DAT U DE ONDERSTAANDE INSTRUCTIES VOLGT:

Over de symbolen

Om een veilig en correct gebruik van het product te garanderen, maakt deze handleiding gebruik van een aantal symbolen om letsel bij uzelf en anderen en schade aan eigendommen te voorkomen. De symbolen en hun betekenis worden hieronder beschreven. Zorg ervoor dat u deze helemaal begrijpt voordat u deze handleiding leest.

 WAARSCHUWING	Het niet in acht nemen van dit symbool en verkeerd gebruik van het product zouden kunnen leiden tot ongevallen met ernstig letsel of de dood.
 LET OP!	Het niet in acht nemen van dit symbool en verkeerd gebruik van het product zouden kunnen leiden tot persoonlijk letsel of schade aan omliggende eigendommen.

Voorbeelden van symbolen

	 Geeft een waarschuwing aan of geeft aan om op te letten. Dit symbool geeft aan dat u moet oppassen voor elektrische schokken.
	 Geeft een verboden handeling aan. Dit symbool geeft iets aan wat verboden is.
	 Geeft een verplichte handeling aan. Dit symbool geeft aan dat de stekker uit het stopcontact moet worden gehaald.

 WAARSCHUWING	
1	 <p>NETSNOER ONTKOPPELEN</p> <p>Haal de stekker uit het stopcontact als het product hapert. Schakel de stroomtoevoer naar het product uit en haal de stekker uit het stopcontact als er rook, een vreemde geur of geluid uit het product komt of als het product is gevallen of de kast is gebroken. Neem contact op met uw dealer voor reparaties. Probeer nooit om het product zelf te repareren. Dit is namelijk gevaarlijk.</p>
2	 <p>GEVAARLIJKE SPANNING</p>  <p>NIET UIT ELKAAR HALEN</p>  <p>VERBODEN</p> <p>De kast van het product niet openen of verwijderen. Haal het product niet uit elkaar. Het product heeft gebieden met hoogspanning. Het openen of verwijderen van productkappen en het aanpassen van het product kan zorgen voor blootstelling aan elektrische schokken, brand of overige risico's. Laat alle onderhoud door bevoegd onderhoudspersoneel uitvoeren.</p>







WAARSCHUWING

3	 VERBODEN	<p>Gebruik het product niet als het beschadigd is of als de voet is gebarsten of afgeschilferd.</p> <p>Indien beschadigingen zoals barsten optreden of het apparaat ongewoon wankelt, mag het onderhoud alleen worden uitgevoerd door bevoegde onderhoudstechnici. Als het product in deze staat wordt gebruikt, kan het product vallen of persoonlijk letsel veroorzaken.</p>
4	 VERBODEN VEREIST	<p>Behandel het netsnoer met zorg.</p> <p>Beschadiging van het snoer kan leiden tot brand of een elektrische schok.</p> <ul style="list-style-type: none">• Plaats geen zware voorwerpen op het snoer.• Plaats het snoer niet onder het product.• Bedek het snoer niet met een kleed, enz.• Kras het snoer niet en pas het niet aan.• Het snoer niet buigen, draaien of er met grote kracht aan trekken.• Let erop dat het snoer niet wordt verwarmd. <p>Als het snoer beschadigd raakt (blootliggende draden, gebroken draden etc.), schakel het product uit, ontkoppel vervolgens het netsnoer van het stopcontact. Vraag uw dealer om het te vervangen.</p>
5	 VERBODEN	<p>Raak de stekker niet aan als u donder hoort.</p> <p>Dit kan resulteren in een elektrische schok.</p>
6	 VEREIST	<p>Gebruik de voedingskabel die bij dit product is meegeleverd volgens de specificaties in de tabel met voedingskabels.</p> <p>Neem contact op met ons als er geen voedingskabel is meegeleverd bij dit product. Gebruik voor alle andere gevallen de voedingskabel met het stekkertype dat overeenkomt met het stopcontact waar het product zich bevindt.</p> <p>De compatibele voedingskabel komt overeen met de wisselspanning van de stroombron en is goedgekeurd door, en voldoet aan, de veiligheidsnormen die in het land van aankoop van toepassing zijn.</p>
7	 VEREIST VERBODEN	<p>Installeer het product in overeenstemming met de volgende informatie.</p> <p>Gebruik bij het vervoeren, verplaatsen en installeren van het product zo veel mensen als nodig om het product te tillen zonder persoonlijk letsel of schade aan het product te veroorzaken.</p> <p>Raadpleeg de bij de optionele montageonderdelen geleverde handleiding voor gedetailleerde informatie over bevestiging of verwijdering.</p> <p>Dek de ventilatieopeningen van het product niet af. Onjuiste installatie van het product kan leiden tot schade aan het product, een elektrische schok of brand.</p> <p>Installeer het product niet in de onderstaande locaties:</p> <ul style="list-style-type: none">• Slecht geventileerde ruimtes.• Niet in de buurt van een radiator, andere warmtebronnen of in direct zonlicht.• Ruimtes met continue trillingen.• Vochtige, stoffige, dampende of vette omgevingen.• Buiten.• Omgevingen met hoge temperatuur waar de vochtigheid snel kan veranderen en er zich condens kan vormen. <p>Monteer het product niet in een configuratie of positie die niet in de handleiding is beschreven.</p> <p>Raadpleeg de Specificaties voor het beschikbare Kantelbereik wanneer u het product installeert.</p>





WAARSCHUWING











8	 <p>VERBODEN</p>  <p>VEREIST</p>	<p>Voorkom omkantelen of vallen bij aardbevingen of andere schokken.</p> <p>Om persoonlijk letsel of schade aan het product te vermijden, veroorzaakt door omvallen vanwege aardbevingen of andere schokken, moet u het product in een stabiele omgeving plaatsen en maatregelen nemen om omvallen te voorkomen.</p> <ul style="list-style-type: none">• Het product moet worden gemonteerd op een goedgekeurde zwenkarm (bijvoorbeeld de markering TUEV GS) of voet die het gewicht van het product ondersteunt, ter voorkoming van schade of persoonlijk letsel die het gevolg kan zijn als het product kantelt of valt.• Gebruik alleen de schroeven die u uit de voet van het product hebt verwijderd of de aangegeven schroeven om schade aan het product of de voet te voorkomen.• Draai alle schroeven vast (aanbevolen aanhaalmoment: 98 - 137 N•cm) als u het product op een zwenkarm of voet installeert. Door een loszittende schroef kan het product vallen waardoor schade aan het product of persoonlijk letsel kan ontstaan.• De zwenkarm moet worden bevestigd door twee of meer personen als het product voor installatie niet met de voorzijde naar beneden kan worden geplaatst op een vlakke ondergrond. <p>Stabiliteitsgevaar.</p> <p>Het product kan vallen en ernstig lichamelijk letsel of de dood veroorzaken. Om letsel te voorkomen, moet het product stevig worden bevestigd aan de vloer of muur in overeenstemming met de installatie-instructies. Menig letsel, met name bij kinderen, kan worden voorkomen door enkele eenvoudige voorzorgsmaatregelen te nemen, zoals:</p> <ul style="list-style-type: none">• Gebruik ALTIJD voeten of installatiemethoden die door de fabrikant van de productset worden aanbevolen.• Gebruik ALTIJD meubilair dat het product veilig kan ondersteunen.• Zorg er ALTIJD voor dat het product niet over de rand van het ondersteunde meubilair hangt.• Licht kinderen ALTIJD voor over de gevaren van het klimmen op meubilair om bij het product of de bedieningselementen te komen.• Werk kabels en snoeren die aan uw product zijn bevestigd ALTIJD weg, zodat u er niet over kunt struikelen en er niet aan kunt trekken of grijpen.• Plaats een product NOOIT op een onstabiele plek.• Plaats het product NOOIT op hoog meubilair (zoals kasten of boekenkasten) zonder zowel het meubilair als het product te verankeren aan een daarvoor geschikt ondersteuningspunt.• Plaats het product NOOIT op een (tafel)laken of ander materiaal dat u tussen het product en het ondersteunende meubilair plaatst.• Leg NOOIT dingen die kinderen zouden kunnen verleiden omhoog te klimmen, zoals speelgoed en afstandsbedieningen, bovenop het product of het meubilair waarop het product is geplaatst. <p>Als het bestaande product wordt behouden en verplaatst, gelden dezelfde regels als hierboven.</p>
9	 <p>VERBODEN</p>	<p>Plaats dit product niet op een hellende of wankelende wagen, standaard of tafel.</p> <p>Dit kan leiden tot vallen of omkantelen en kan persoonlijk letsel veroorzaken.</p>
10	 <p>VERBODEN</p>  <p>GEVAARLIJKE SPANNING</p>	<p>Steek geen voorwerpen in de gleuven in de behuizing.</p> <p>Dit kan leiden tot elektrische schokken, brand of een defect van het apparaat. Houd objecten uit de buurt van kinderen en baby's.</p> <p>Als er voorwerpen in de gleuven van de behuizing raken, schakel het product uit, ontkoppel vervolgens het netsnoer van het stopcontact. Neem contact op met uw dealer om te herstellen.</p>



WAARSCHUWING

11	 NIET NAT MAKEN	Mors geen vloeistoffen in de behuizing en gebruik het product niet in de buurt van water. Schakel onmiddellijk het product uit, haal de stekker van het product uit het stopcontact en laat onderhoud uitvoeren door bevoegde onderhoudstechnici. Dit kan een elektrische schok of brand veroorzaken.
12	 VERBODEN	Gebruik geen ontvlambare gasniveau om stof te verwijderen bij het reinigen van het product. Dit kan brand veroorzaken.

 **LET OP!**

1	 VEREIST  NIET MET NATTE HANDEN AANRAKEN  NETSNOER ONTKOPPELEN  GEVAARLIJKE SPANNING	<p>Behandeling van het netsnoer.</p> <p>Behandel het netsnoer met zorg. Beschadiging van het snoer kan leiden tot brand of een elektrische schok.</p> <ul style="list-style-type: none"> • Zorg er bij het aansluiten van het netsnoer op de AC IN-aansluiting van het product voor dat de connector volledig en stevig is geplaatst. • Zorg ervoor dat het netsnoer niet makkelijk kan worden losgekoppeld. • Het netsnoer niet aansluiten of loskoppelen met natte handen. • Sluit het netsnoer aan of koppel het los door de stekker vast te houden. • Trek bij het reinigen van het product uit veiligheidsoverwegingen van tevoren de stekker uit het stopcontact. Stof de stekker regelmatig af met een zachte droge doek. • Zorg er voor het verplaatsen van het product voor dat de monitorstroom is uitgeschakeld, haal daarna de stekker uit het stopcontact en controleer of alle kabels waarmee het product met andere apparaten is verbonden, zijn losgekoppeld. • Als u van plan bent het product voor langere tijd niet te gebruiken, trek dan altijd de stekker uit het stopcontact. • Dit product is ontworpen om te worden gebruikt met een geaarde voedingskabel. Als de voedingskabel niet geaard is, kan een elektrische schok worden veroorzaakt. Zorg ervoor dat de voedingskabel correct geaard is.
2	 VEREIST	<p>Controleer of het distributiesysteem in de installatie de leidingbeveiliging heeft van 120/240 V, 20 A (maximum).</p>
3	 VERBODEN  VEREIST	<p>Bind het netsnoer en USB-kabel niet samen vast.</p> <p>Dit kan warmte vasthouden en brand veroorzaken.</p>
4	 VERBODEN	<p>Klim niet op de tafel waarop het product is geïnstalleerd. Installeer het product niet op een verrijdbare tafel als de wielen van de tafel zijn niet goed vergrendeld. De monitor kan vallen, waardoor schade aan het product of persoonlijk letsel kan ontstaan.</p>
5	 VEREIST	<p>Installatie, verwijdering en aanpassing van de voet.</p> <ul style="list-style-type: none"> • Wees voorzichtig als u aan de voet trekt, uw vingers kunnen beklemd raken. • Houd de monitorvoet stevig vast terwijl u de schroeven verwijdert om te voorkomen dat de monitorvoet valt. Dit kan persoonlijk letsel veroorzaken. • Verwijder voordat u het scherm draait de voedingskabel en alle andere kabels uit het product. Wanneer u dit niet doet, kan dit tot grote kracht op het netsnoer of kabels leiden en persoonlijk letsel of schade aan het product veroorzaken. • Als u het scherm draait, schuift u het naar de hoogste positie en stelt u het in op maximale kanteling. Wanneer u dit niet doet, kan dit leiden tot persoonlijk letsel of kunt u het scherm van het bureau stoten.
6	 VERBODEN	<p>Duw het product niet.</p> <p>Het product kan vallen waardoor schade aan het product of persoonlijk letsel kan ontstaan.</p>



LET OP!

7	 VERBODEN	Druk niet op het oppervlak van het LCD-paneel, dit kan ernstige schade aan het product veroorzaken of persoonlijk letsel.
8	 VEREIST	Geschikt voor entertainmentdoeleinden bij gecontroleerd omgevingslicht om storende reflecties op het scherm te voorkomen.
9	 VERBODEN	Sluit geen hoofdtelefoon aan op het product terwijl u deze draagt. Afhankelijk van het volume kan dit uw gehoor beschadigen en gehoorverlies veroorzaken.
10	 VERBODEN	Speel niet met de plastic zak die het product bedekt. Gebruik deze zak niet voor andere doeleinden. Om het gevaar van verstikking te voorkomen, mag u deze zak niet over uw hoofd, neus of mond plaatsen. Plaats deze zak niet over een het hoofd, neus of mond van iemand anders. Houd deze tas weg bij kinderen en baby's.
11	 VEREIST	Reinig, om de betrouwbaarheid van het product te garanderen, de ventilatieopeningen aan de achterkant van de kast minimaal één keer per jaar om vuil en stof te verwijderen. Nalatigheid kan leiden tot elektrische schok of schade aan het product.

Tabel voedingskabel

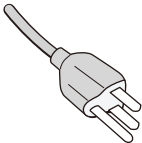
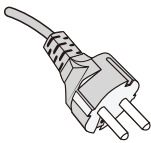
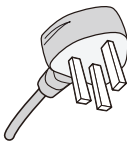
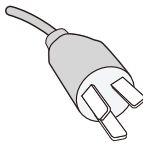
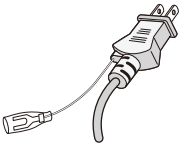
Stekkertype	Noord-Amerika	Europees continent	VK	China	Japan
Vorm van stekker					
Regio	VS/Canada	EU	VK	China	Japan
Voltage	120*	230	230	220	100

* Gebruik deze voedingskabel bij een voeding van 125 V.

OPMERKING: Dit product kan alleen worden gebruikt in het land waar het gekocht werd.

Ingebrand beeld

Van inbranding of ingebrand beeld is sprake wanneer een 'schaduw' van een vorig beeld op het scherm zichtbaar blijft. In tegenstelling tot CRT-monitoren is een inbranding op een LCD-monitor niet van blijvende aard, maar de weergave van een stilstaand beeld gedurende langere tijd moet worden vermeden.

U maakt de inbranding ongedaan door de monitor net zo lang uitgeschakeld te laten als het vorige beeld op het scherm is weergegeven. Als een beeld bijvoorbeeld gedurende één uur is weergegeven en het echobeeld van dat beeld achterblijft, schakelt u de monitor gedurende één uur uit om het ingebrande beeld ongedaan te maken.

OPMERKING: Zoals bij alle andere persoonlijke weergaveapparaten raden wij u aan regelmatig gebruik te maken van een bewegende schermbeveiliging wanneer het scherm inactief is of de monitor uit te schakelen als u deze niet gebruikt.

Ergonomie

U KUNT VERMOEIDHEID VAN UW OGEN, SCHOULDERS EN NEK TOT EEN MINIMUM BEPERKEN DOOR DE MONITOR CORRECT TE PLAATSEN EN GOED AF TE STELLEN. CONTROLEER DE VOLGENDE PUNTEN WANNEER U DE MONITOR INSTALLEERT:

De volgende aanbevelingen bieden maximale ergonomische resultaten:

- Voor een optimaal resultaat laat u de monitor eerst 20 minuten opwarmen. Geef nooit lange tijd vaste patronen op de monitor weer. Zo vermijdt u dat het beeld inbrandt.
- Stel de hoogte van de monitor zodanig in dat de bovenzijde van het scherm zich op of net onder ooghoogte bevindt. Uw ogen zouden licht omlaag moeten zijn gericht wanneer u naar het midden van het scherm kijkt.
- Plaats de monitor niet dichters dan 40 cm en niet verder dan 70 cm van uw ogen verwijderd. De optimale afstand voor de monitor is 50 cm.
- Ontspan uw ogen af en toe door elk uur gedurende 5 tot 10 minuten naar een voorwerp te kijken dat minstens 6 meter van u is verwijderd.
- Plaats de monitor in een hoek van 90 graden ten opzichte van ramen en andere lichtbronnen, om eventuele reflecties op het scherm te voorkomen. Stel de hellingshoek van de monitor zodanig in, dat de plafondverlichting niet op het scherm wordt gereflecteerd.
- Als u door het gereflecteerde licht de gegevens op het scherm moeilijk kunt lezen, breng dan een antireflectiefilter op het scherm aan.
- Gebruik de instellingen voor helderheid en contrast om de leesbaarheid te vergroten.
- Gebruik een documenthouder en plaats deze dicht bij de monitor.
- Plaats het voorwerp waar u het meeste naar kijkt (het scherm of het referentiemateriaal) direct voor u, zodat u uw hoofd zo weinig mogelijk hoeft te draaien.
- Knipper vaak met de ogen. Oefeningen doen met de ogen kan spanning op de ogen verminderen. Neem contact op met uw oogarts. Laat uw ogen regelmatig door een arts onderzoeken.
- Om vermoeide ogen te voorkomen kunt u de helderheid aanpassen naar een gematigde instelling. Leg een vel wit papier naast het lcd-scherm voor een referentie van de helderheid.
- Stel het contrast niet op de maximale waarde in.

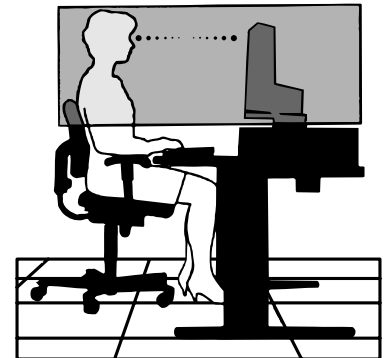

- Gebruik de fabrieksinstellingen voor de grootte en positie van het beeld, en standaardsignalen.
- Gebruik de vooraf ingestelde waarden voor de kleureninstellingen.
- Gebruik non-interlaced signalen.
- Kies bij een donkere achtergrond niet de primaire kleur blauw om te vermijden dat u moeilijk leest en uw ogen sneller vermoeid raken.

Voor meer informatie over het inrichten van een gezonde werkomgeving, schrijft u naar American National Standard for Human Factors Engineering of Computer Workstations - ANSI/HFES 100-2007 - The Human Factors Society, Inc. P.O. Box 1369, Santa Monica, Californië 90406.

Het lcd-scherm schoonmaken

- Als het lcd-scherm stoffig is, reinig het scherm dan voorzichtig met een zachte doek.
- Maak het oppervlak van het lcd-scherm schoon met een pluisvrije, niet-schurende doek. Vermijd het gebruik van reinigingsvloeistoffen of glasreinigers.
- Gebruik nooit hard of ruw materiaal om het lcd-scherm schoon te vegen.
- Druk niet te hard op het oppervlak van het lcd-scherm.
- Gebruik geen OA-reinigingsmiddel, want hierdoor is het mogelijk dat het oppervlak van het lcd-scherm wordt aangetast of verkleurt.

De behuizing schoonmaken

- Schakel de stroom uit en maak de voedingskabel los.
- Veeg de behuizing voorzichtig schoon met een zachte doek.
- Om de behuizing te reinigen, maakt u een doek met een neutraal reinigingsmiddel en wat water een beetje vochtig, veegt u de behuizing schoon en veegt u met een droge doek alles vervolgens droog.

OPMERKING: Maak de behuizing daarom NIET schoon met een product dat benzeen, verdunningsmiddel, alkalisch reinigingsmiddel, een reinigingsproduct op basis van alcohol, glasreinigingsmiddel, boenmiddel, glansmiddel, zeepoeder of insecticide bevat. Zorg ervoor dat de behuizing niet gedurende lange tijd in contact komt met rubber of vinyl. Deze vloeistoffen en stoffen kunnen ertoe leiden dat de verflaag wordt aangetast, gaat barsten of afschilfert.

Productkenmerken

- **USB Type-C met Power delivery**

Ondersteunt video- en audio-ingang en USB-hubfunctie, en voorziet aangesloten apparaten van stroom met een enkele kabel, wat zorgt voor een flexibele connectiviteit op een opgeruimde werkplek.

- **USB Hub**

De USB-hub maakt uw computergebruik flexibeler door eenvoudige toegang tot gegevensoverdracht met USB SuperSpeed en opladen via USB te bieden. Zie [pagina 14](#) voor meer informatie.

- **Klein voetstuk**

Biedt een goede oplossing voor omgevingen met ruimtebeperkingen zonder afbreuk te doen aan de omvang van het scherm en de superieure beeldkwaliteit.

- **Kleurenbeheersysteem**

hiermee kunt u de kleuren op het scherm aanpassen en de kleurjuistheid van de monitor aanpassen aan een groot aantal standaarden.

- **OSD (besturingselementen voor schermmenu)**

hiermee kunt u snel en gemakkelijk alle aspecten van het scherm instellen met behulp van eenvoudige menu's op het scherm.

- **ErgoDesign-kenmerken**

Ontworpen voor een verbeterde ergonomie op de werkplek. Beschermde de gezondheid van de gebruiker en is kostenbesparend. Tot de ergonomische functies behoren een volledig scharnierende monitorvoet, OSD-bedieningselementen voor snelle en eenvoudige beeldaanpassingen en lagere emissies.

- **Plug-and-Play**

De Microsoft®-oplossing voor het Windows®-besturingssysteem vereenvoudigt de installatie van uw monitor doordat de mogelijkheden van de monitor (zoals schermgrootte en ondersteunde resoluties) rechtstreeks naar de computer worden verstuurd, waardoor de beeldschermprestaties automatisch worden geoptimaliseerd.

- **Intelligent stroombeheersysteem**

Dit intelligente stroombeheer biedt een vernieuwende energiebesparingsmodus waarin de monitor minder energie verbruikt wanneer deze wel is ingeschakeld, maar niet wordt gebruikt. Hiermee bespaart u tweederde van de energiekosten van uw monitor, reduceert u emissies en verlaagt u de kosten voor de klimaatregeling op de werkplek.

- **Multiple Frequency Technology**

zorgt dat de monitor zich automatisch juist instelt op de scanfrequentie van de grafische kaart zodat de gewenste resolutie wordt weergegeven.

- **FullScan-capaciteit**

hierdoor kunt u het volledige beeldbereik in de meeste resoluties gebruiken, waardoor het werkelijke beeldoppervlak van het scherm aanzienlijk wordt vergroot.

- **Montage-interface conform VESA-norm**

hierdoor kunt u de MultiSync-monitor monteren op een willekeurige montagearm of -beugel van een andere leverancier op voorwaarde dat de arm of beugel voldoet aan de VESA-norm.

- **Low Blue Light (Gedempt blauw licht)**

De functie Low Blue Light (Gedempt blauw licht) vermindert de hoeveelheid blauw licht aanzienlijk en helpt oogvermoeidheid te verminderen (zie [pagina 31](#)).

- **Stabiel beeld**

Speciaal systeem voor achtergrondverlichting waardoor het beeld minder knippert en de spanning op de ogen wordt verminderd.

- **NaViSet Administrator 2-software**

Bevat een uitgebreide en intuïtieve grafische interface waarmee u makkelijker de OSD-scherminstellingen kunt aanpassen vanaf een netwerk-pc.

Hoofdstuk 1 Installatie

Dit hoofdstuk bevat:

- ⇒ “Namen en functies van onderdelen” op pagina 13
- ⇒ “Aansluitingen” op pagina 15
- ⇒ “Installatie” op pagina 17
- ⇒ “Zwenkarm monteren” op pagina 20

Namen en functies van onderdelen

Bedieningspaneel

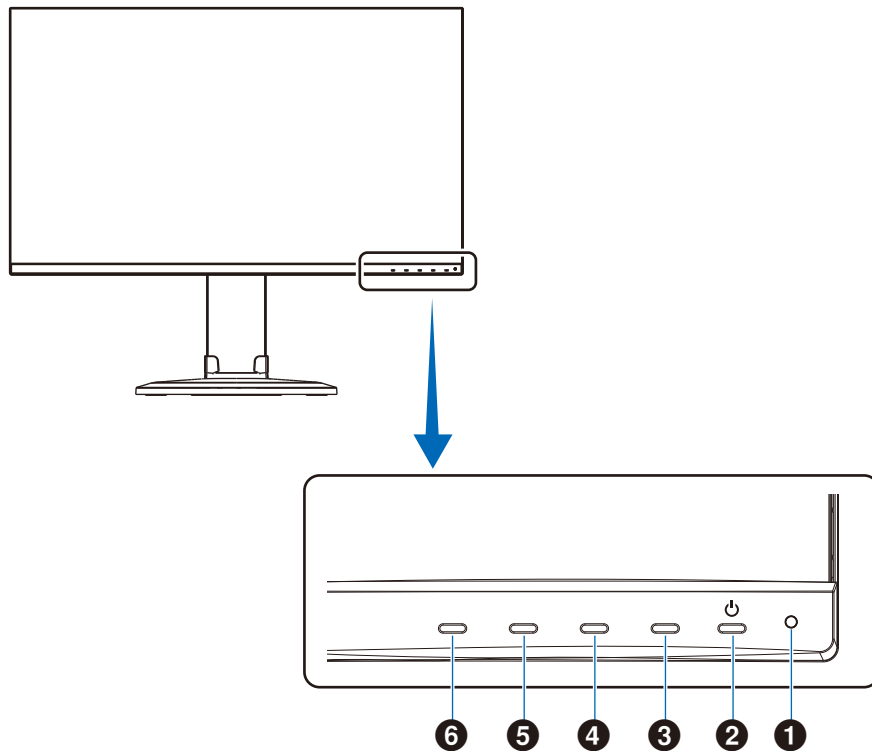

Item	Functie
1 Led	Geeft aan dat de voeding is ingeschakeld.
2 Voeding	Schakelt de monitor in of uit.
3 Knop EXIT	Wanneer het OSD-menu is afgesloten, wordt het menu VIDEO INPUT geopend (bij het selecteren van AUTO input, selecteert de monitor automatisch de actieve signaalingang). Wanneer het OSD-menu is geopend, worden het OSD-submenu en -hoofdmenu afgesloten.
4 Knop OMHOOG	Wanneer het OSD-menu is afgesloten, wordt het menu [BRIGHTNESS] (Helderheid) geopend. Wanneer het OSD-menu is geopend, wordt naar rechts genavigeerd of worden de instellingsaanpassingen naar voren gebracht.
5 Knop OMLAAG	Wanneer het OSD-menu is afgesloten, wordt het menu [VOLUME] geopend. Wanneer het OSD-menu is geopend, wordt naar links genavigeerd of worden de instellingsaanpassingen naar onderen gebracht.
6 Knop ENTER	Wanneer het OSD-menu is afgesloten, wordt het OSD-menu geopend. Wanneer het OSD-menu is geopend, wordt een functiepictogram geselecteerd.

Terminalpaneel

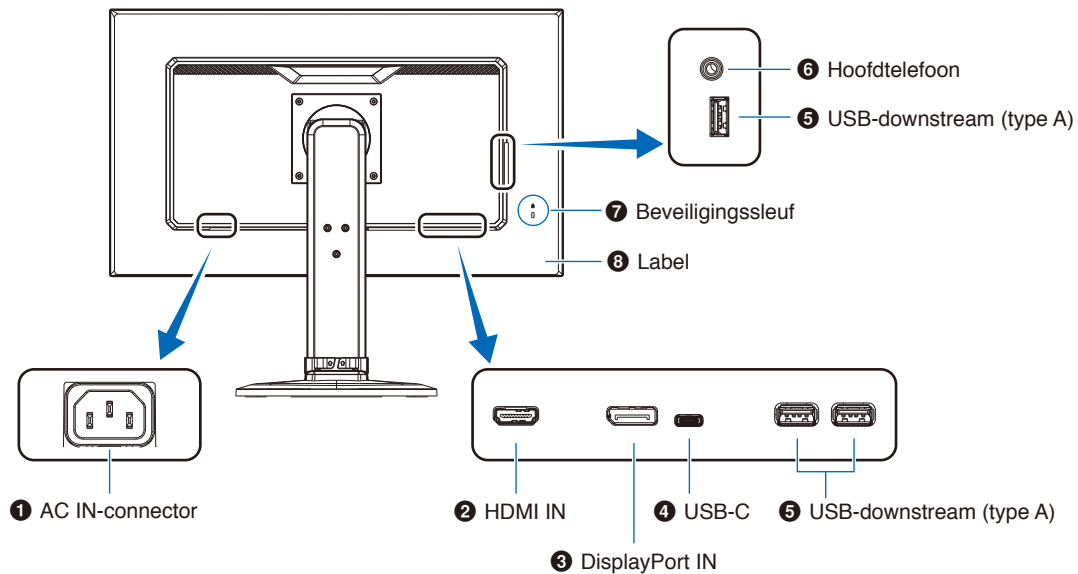

1 AC IN-connector

Deze connector zorgt voor de verbinding met de meegeleverde voedingskabel.

2 HDMI IN

Digitaal HDMI-ingangssignaal.

3 DisplayPort IN

Ingang digitale DisplayPort-signalen.

4 USB-C-poort

Zorgt voor verbinding met externe apparatuur die compatibel is met USB Type-C®, zoals een computer. Laadt een aangesloten USB-apparaat op (USB Power delivery). See “[Specificaties](#)” pagina.

- OPMERKING:**
- Ondersteunt de ingang van DisplayPort-signalen wanneer een aangesloten USB Type-C-apparaat werkt met USB Power delivery.
 - Functioneert als USB-hub.
 - Levert voeding aan een aangesloten apparaat

5 USB-downstreampoort (type A)

Zorgt voor verbinding met USB-apparaten.

Zorgt voor verbinding met externe apparatuur zoals een computer die compatibel is met USB.

6 Hoofdtelefoonaansluiting

Geschikt voor koptelefoons.

7 Beveiligingssleuf

Sleuf voor een beveiligings- en diefstalbeveiligingsslot die compatibel is met Kensington beveiligingskabels/-apparatuur.

Ga voor producten naar de de website van Kensington.

8 Label

Aansluitingen

Video-ingangsaansluitingen

- HDMI - High-definition digitale video- en audiosignaal aansluiting naar een computer, streaming mediaspeler, Blu-ray-speler, gameconsole, enz.
- DisplayPort - High-definition digitale video- en audiosignaal aansluiting met een computer.
- USB-C – Ondersteunt DisplayPort ingang van high definition digitale video- en audiosignaal aansluiting (DisplayPort Alt Mode alleen op USB Type-C) met een computer. Deze weergave ondersteunt geen andere USB-type C Alt-modi zoals MHL en HDMI. Deze poort is niet voor gebruik met USB-apparaten zoals muizen, toetsenborden of opslagmedia.

Video aansluiten

Het type video-aansluitingen dat kan worden gebruikt om verbinding met een computer te maken, is afhankelijk van de video-adaptor van de computer.

De volgende tabel toont de gebruikelijke fabrieksinstellingen voor de signaaltiming voor elk type aansluiting. Sommige videokaarten ondersteunen mogelijk niet de vereiste resolutie voor de juiste beeldreproductie bij de geselecteerde aansluiting. U kunt zorgen voor een correcte beeldweergave op uw monitor door de fabrieksinstellingen van de signaaltiming automatisch aan te passen.

<Belangrijkste ondersteunde timings>

Resolutie		Verticale frequentie	Type scan	Opmerkingen
H	V			
640	x 480	60/72/75 Hz	p	
720	x 400	70 Hz	p	
720	x 480	60 Hz	p	
720	x 576	50 Hz	p	
800	x 600	56/60/72/75 Hz	p	SVGA
1024	x 768	60/70/75 Hz	p	XGA
1280	x 720	50/60 Hz	p	720p
1280	x 960	60/75 Hz	p	
1280	x 1024	60/75 Hz	p	SXGA
1440	x 900	60 Hz	p	
1680	x 1050	60 Hz	p	
1920	x 1080	50/60 Hz	p	1080p, aanbevolen (60 Hz)

p: Progressief.

OPMERKING: Wanneer de geselecteerde monitorresolutie geen standaard paneelresolutie is, wordt de tekstinhoud op het beeldscherm uitgebreid in horizontale of verticale richting op de niet-standaard resolutie tot volledig scherm. Deze uitbreiding gebeurt door geïnterpoleerde resolutietechnieken, die veel worden gebruikt in flatpanelapparaten.

Een computer aansluiten met HDMI

- Gebruik een HDMI-kabel met het HDMI-logo.
- Het kan even duren voordat het signaal wordt weergegeven na het inschakelen van de computer.
- Sommige videokaarten of stuurprogramma's geven het beeld mogelijk niet correct weer.
- Als de stroomvoorziening van een monitor wordt ingeschakeld nadat de aangesloten computer is aangezet, wordt er soms geen beeld weergegeven. In dit geval zet u de computer uit en vervolgens weer aan.

Op een computer aansluiten met DisplayPort

- Gebruik een DisplayPort-kabel met een DisplayPort compliance-logo.
- Het kan even duren voordat het signaal wordt weergegeven na het inschakelen van de computer.
- Wanneer u een DisplayPort-kabel aansluit op een onderdeel met een signaalconversieadapter, wordt er soms geen beeld weergegeven.
- Sommige DisplayPort-kabels hebben een vergrendelingsfunctie. Wanneer u deze kabel wilt verwijderen, houdt u de bovenste knop ingedrukt, zodat het slot wordt ontgrendeld.
- Als de stroomvoorziening van een monitor wordt ingeschakeld nadat de aangesloten computer is aangezet, wordt er soms geen beeld weergegeven. In dit geval zet u de computer uit en vervolgens weer aan.

Een computer aansluiten met USB Type-C

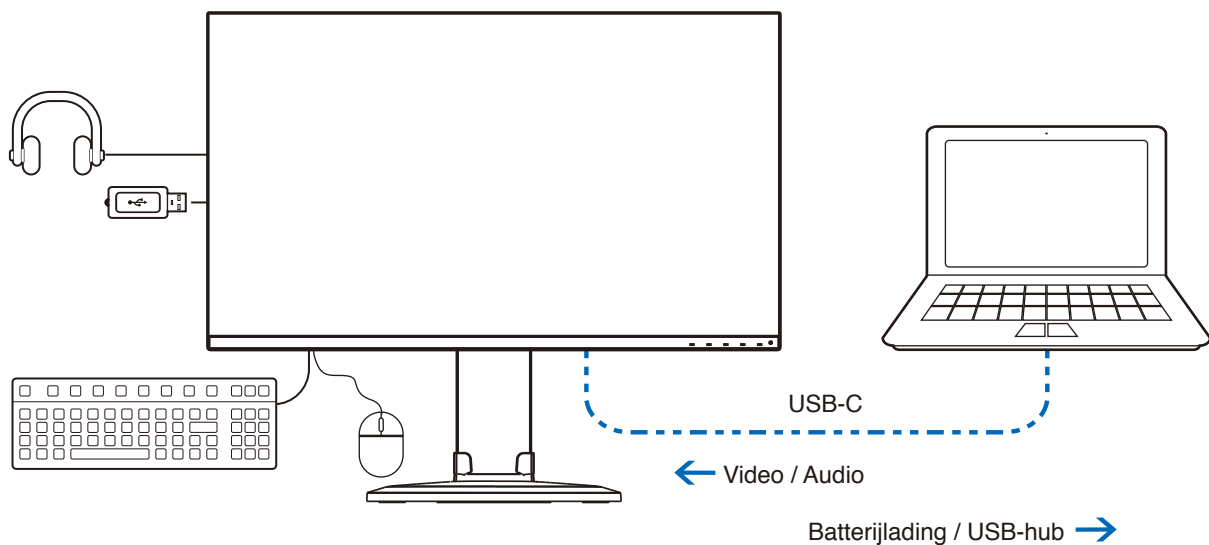

- Wanneer u een USB-C-poort gebruikt voor video/audio, wordt u aangeraden een SuperSpeed USB met het USB-logo te gebruiken.
- Een High Speed USB-kabel (USB 2.0) of oplaadkabel biedt geen ondersteuning voor video-/audio-overdracht.
- Wanneer u een USB-C-poort gebruikt voor video/audio, wordt u aangeraden een computerpoort met het DP Alt Mode-logo te gebruiken.
- HDMI Alt Mode of MHL wordt niet ondersteund.
- Wanneer u opladen via USB (Power Delivery) wilt gebruiken, wordt u aangeraden een computer en kabel met het USB Power Delivery-logo te gebruiken.
- Het kan enkele seconden duren voordat de monitor het USB-signaal herkent. Koppel de USB-kabel niet los of sluit deze niet aan terwijl het signaal wordt herkend.

USB-apparaten aansluiten

- Het kan enkele seconden duren voordat de monitor de USB-ingang herkent. De USB-kabel niet loskoppelen of loskoppelen en weer aansluiten voordat de monitor de ingang herkent.
- Schakel, voordat u de schakelaar van de monitor uitzet of Windows® uitschakelt, de USB-functie uit en verwijder het USB-apparaat van de monitor. Gegevens kunnen verloren gaan of beschadigd raken als het USB-apparaat niet correct wordt losgekoppeld.

Installatie

Voor de inhoud van de doos raadpleegt u het afgedrukte inhoudsblad of de installatiehandleiding die in de doos wordt geleverd. Welke accessoires zijn meegeleverd hangt af van de locatie waar de monitor is verzonden.

Het voetstuk aan de monitorvoet bevestigen:

1. Plaats de monitor met de voorzijde omlaag op een niet-schurend oppervlak (zie **Afbeelding 1**).
2. Draai de monitorvoet 90 graden, zoals wordt weergegeven in **Afbeelding 1**.

⚠ LET OP!: Zie “LET OP! 5”.

3. Bevestig het voetstuk aan de monitorvoet en draai de schroef aan de onderkant van het voetstuk vast (**Afbeelding 2**).

OPMERKING: Voer deze procedure in omgekeerde volgorde uit als u de monitor opnieuw wilt inpakken.

⚠ WAARSCHUWING: Zie “WAARSCHUWING 8”.

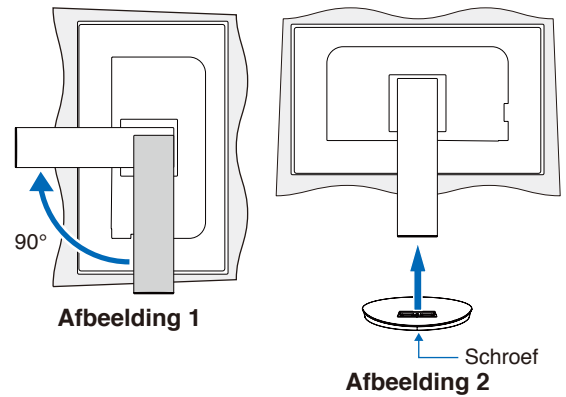

Volg de onderstaande instructies om de monitor op uw computersysteem aan te sluiten:

OPMERKING: Lees “Belangrijke informatie” op pagina 3 voordat u de monitor installeert.

1. Zet de computer uit.
2. Plaats uw handen aan beide zijden van het beeldscherm om het scherm naar een maximale hoek te kantelen en naar de hoogste stand te schuiven (**Afbeelding 3**).

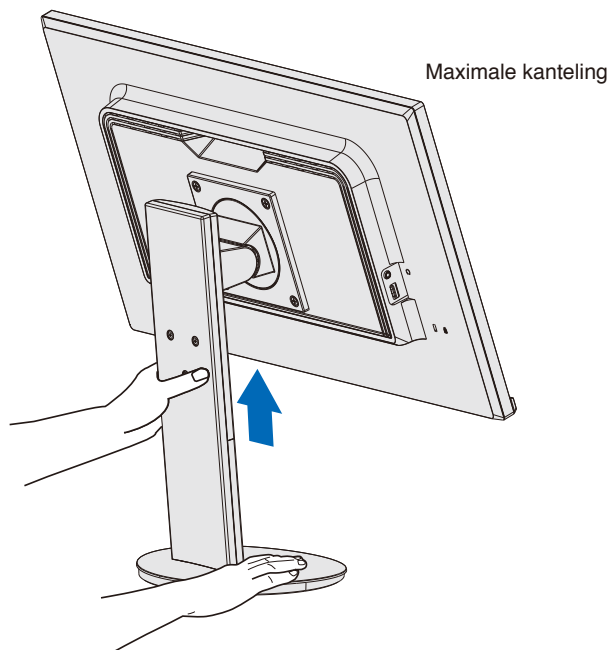

Afbeelding 3

3. Sluit apparaten aan op het beeldscherm.

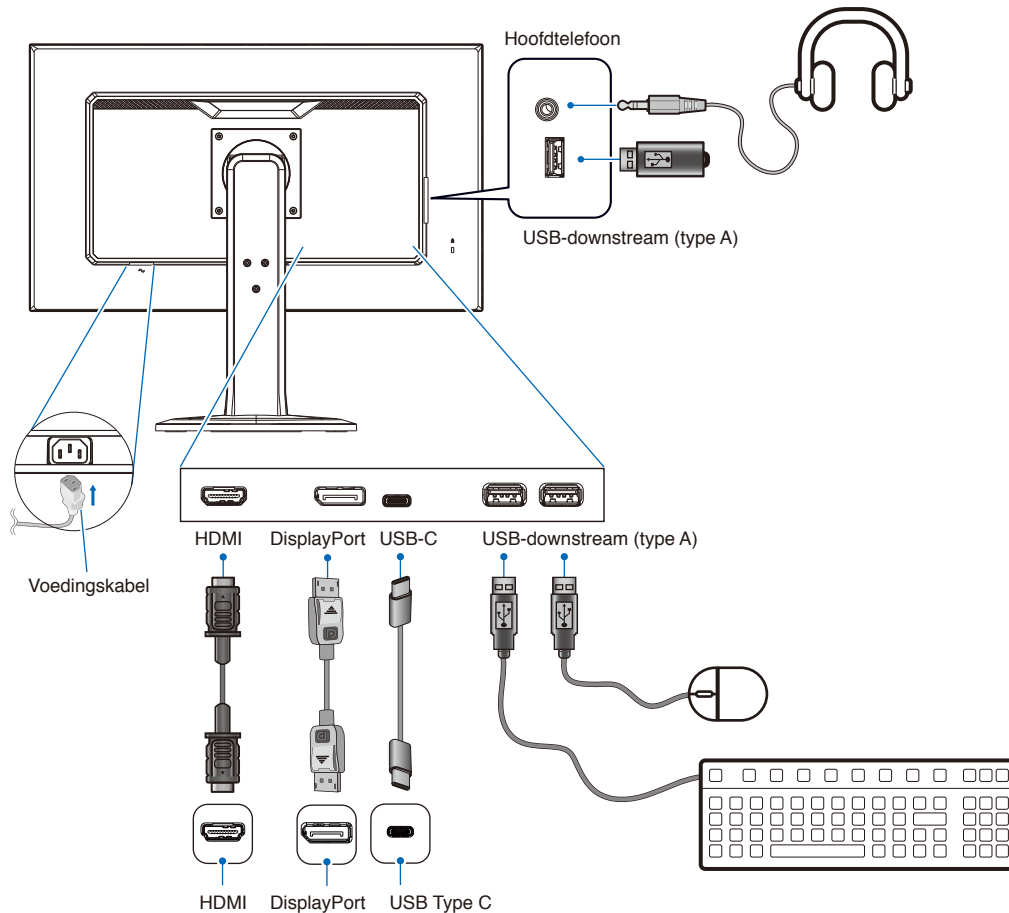

- LET OP!:**
- Gebruik de bijgeleverde, aangeduide kabels voor dit product om geen storing te veroorzaken in de radio- en televisieontvangst.
 - Voor DisplayPort, HDMI, USB en USB-C gebruikt u een afgeschermd signaalkabel.
 - Het gebruik van andere kabels en adapters kan radio- en tv-storing veroorzaken.
 - Zie “LET OP! 3” en “LET OP! 9”.

- OPMERKING:**
- Als u het volumeniveau en de equalizer instelt op een andere positie dan het midden, kan dat het uitgangsvoltage van de koptelefoon vergroten, waardoor de geluidsdruk toeneemt.
 - Verkeerde kabelaansluitingen kunnen leiden tot een onbetrouwbare werking, de beeldkwaliteit/onderdelen van de LCD-module verstoren en/of de levensduur van de module inkorten.

4. Plaats de kabelbehuizing op de voet (**Afbeelding 4**).

Plaats de kabels stevig en gelijk verdeeld in de kabelbehuizing.

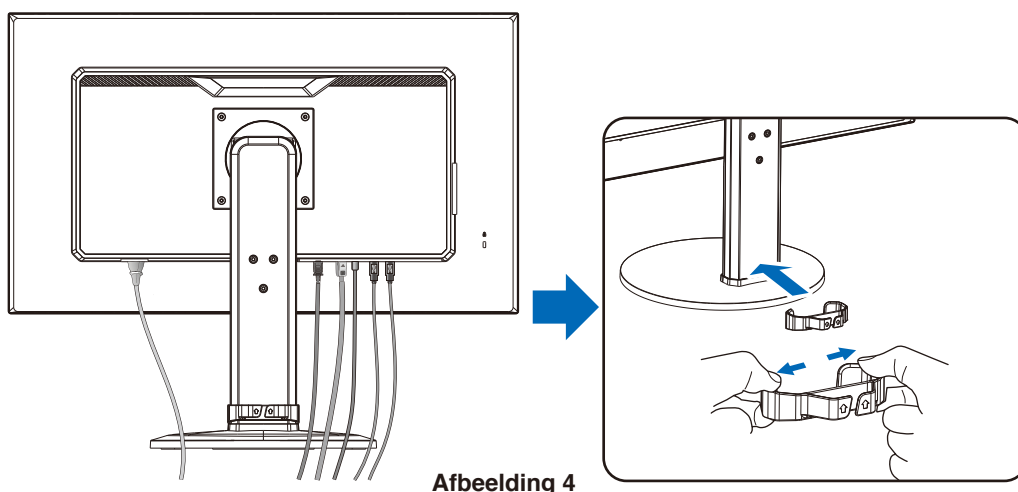

Afbeelding 4

5. Controleer of het monitorscherm nog goed hoger en lager kan worden gezet nadat u de kabels hebt aangesloten (**Afbeelding 5** en **Afbeelding 6**).

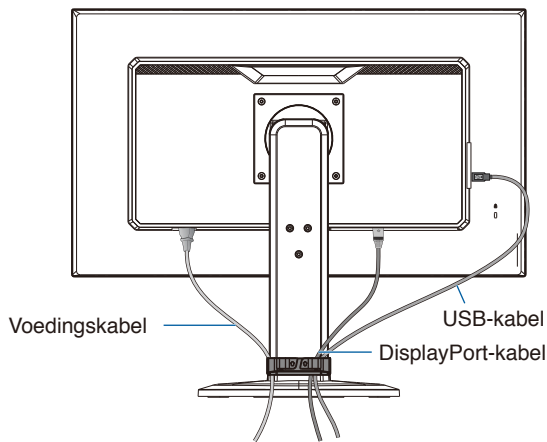

Figure 5

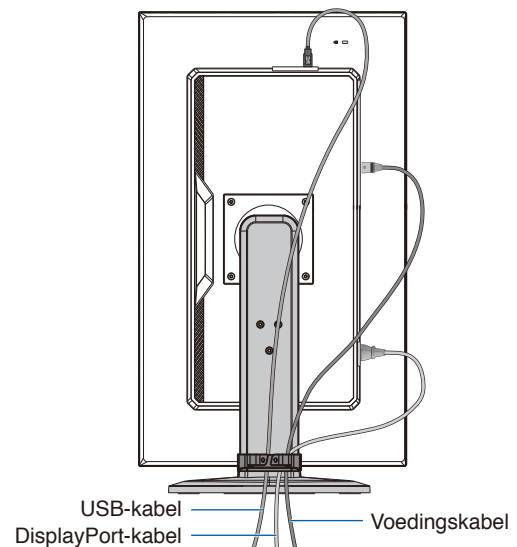

Figure 6

6. Steek de stekker van de voedingskabel in het stopcontact.

OPMERKING: • Raadpleeg de sectie Let op in deze handleiding voor de juiste voedingskabel (zie [pagina 9](#)).
• Zorg ervoor dat de monitor van genoeg stroom wordt voorzien. Raadpleeg “Voeding” in de “Hoofdstuk 4 Specificaties” op [pagina 29](#).

7. Schakel de monitor in door de toets  in te drukken en de computer aan te zetten.

OPMERKING: In geval van problemen raadpleegt u de sectie Problemen oplossen in deze Gebruikershandleiding (zie [pagina 25](#)).

Instelbaar en draaibaar voetstuk

Houd de monitor aan weerszijden en stel hoogte, kanteling en rotatie naar wens bij.

Houd voor schermrotatie (draaien) beide zijden van de monitor vast, til het scherm naar de hoogst mogelijke stand en draai het scherm van de liggende naar de staande stand.

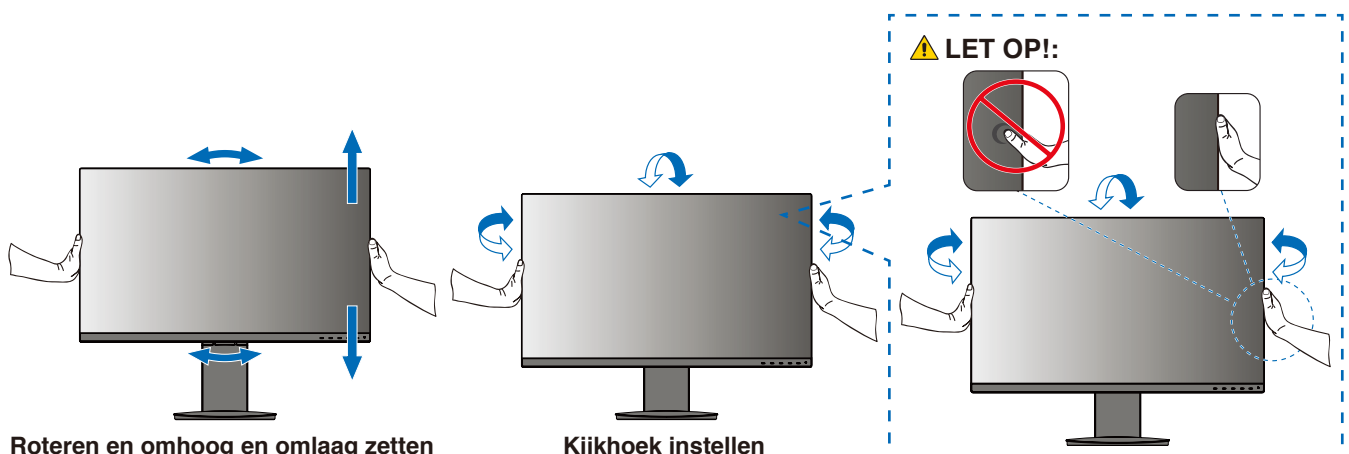

⚠ LET OP! Zie “LET OP! 5”.

Zwenkarm monteren

Deze monitor is ontworpen voor gebruik met een zwenkarm. Neem contact op met ons voor meer informatie. Volg de instructies van de fabrikant van het monitormontagesysteem. Verwijder de monitorvoet voordat u monteert.

⚠ WAARSCHUWING: Zie “WAARSCHUWING 8”. Zie de Specificaties op [pagina 29](#) voor details.

De monitorvoet verwijderen voor permanente montage

- OPMERKING:**
- Ga voorzichtig te werk als u de monitorvoet verwijdert.
 - Houd de monitorvoet stevig vast terwijl u de schroeven verwijdert om te voorkomen dat de monitorvoet valt.
 - Gebruik alleen VESA-compatibele alternatieve montagemethoden.

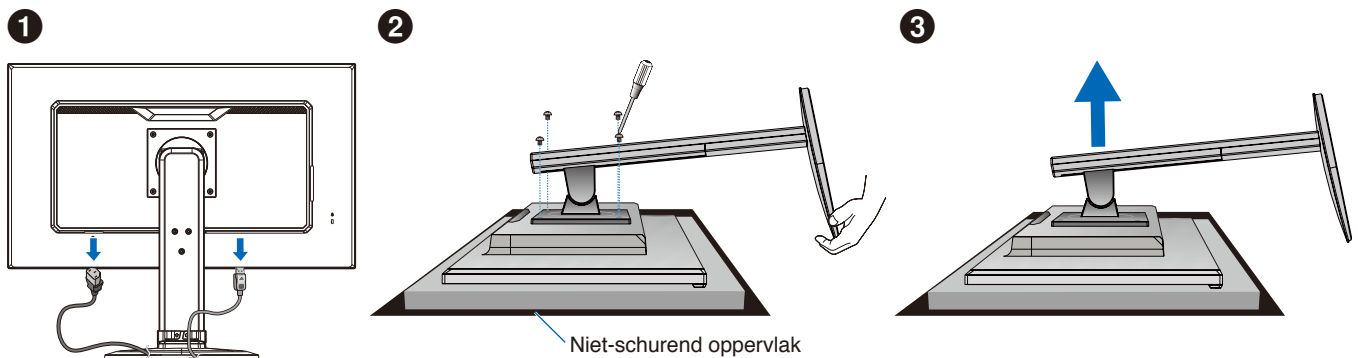

De zwenkarm monteren

Gebruik vier schroeven die voldoen aan de hieronder vermelde specificaties om de arm aan de monitor te bevestigen.

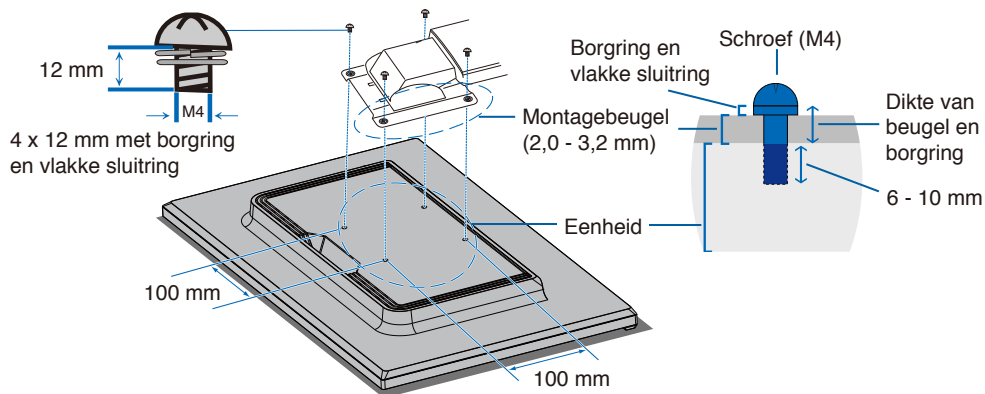

⚠ WAARSCHUWING: Zie “WAARSCHUWING 8”.

De oorspronkelijke monitorvoet weer bevestigen

Volg de procedure in de voorgaande sectie in omgekeerde volgorde om het voetstuk weer te bevestigen.

OPMERKING: Wanneer u het voetstuk weer bevestigt, plaats dan het voetstuk met de markering "TOP SIDE" (Bovenzijde) op de bovenkant van de monitor.

Markering "TOP SIDE" (Bovenkant)
Hooft aan de bovenkant van de monitor

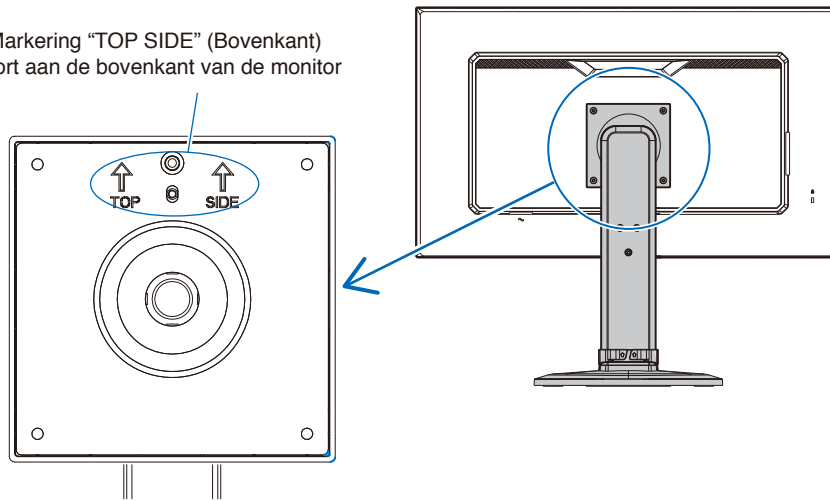

Hoofdstuk 2 Basisbediening

Dit hoofdstuk bevat:

- ⇒ “De OSD (besturingselementen voor schermmenu) gebruiken” op pagina 23
- ⇒ “De ingang wijzigen” op pagina 24
- ⇒ “Energiebeheerfunctie LED-indicatorpatronen” op pagina 24

De OSD (besturingselementen voor schermmenu) gebruiken

De OSD-besturingsknop (On-Screen Display) bevindt zich vooraan op de monitor en heeft de volgende functies:

- Druk op de knop **ENTER** om het OSD-menu te openen.

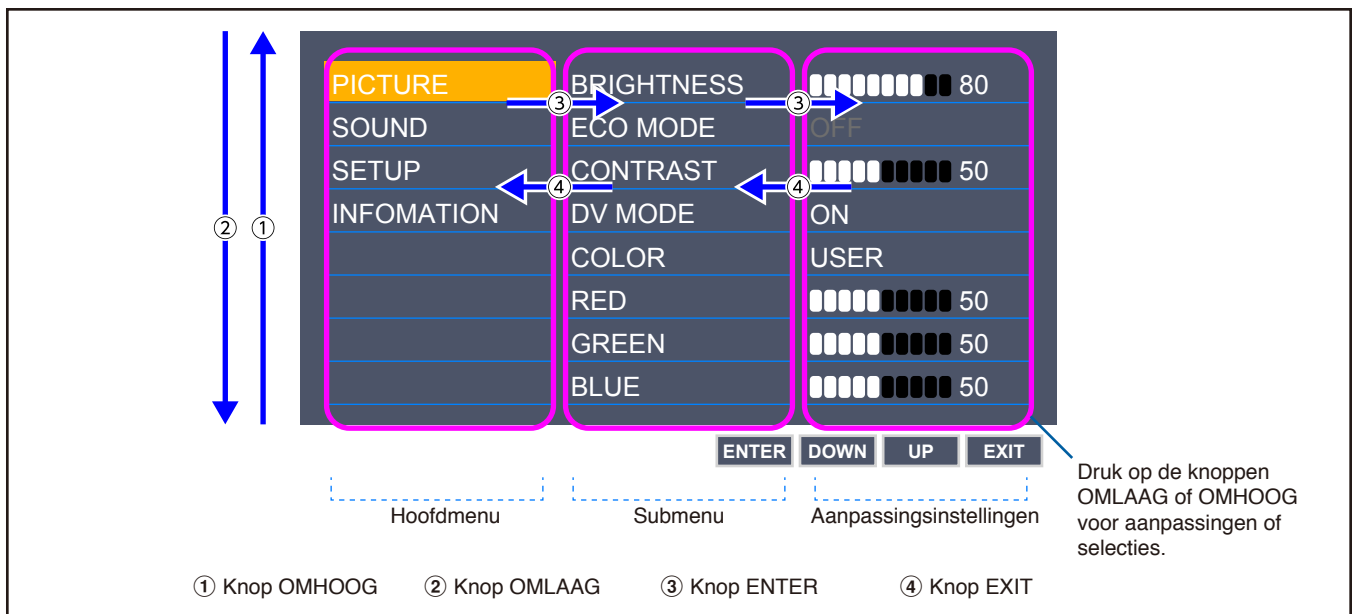

Hieronder volgt een korte samenvatting waar de bedieningselementen zich in elk menu-item bevinden. Tabellen met alle beschikbare opties in het OSD-menu bevinden zich in “Bijlage A Lijst met OSD-bedieningselementen” op pagina 30.

PICTURE (Beeld): Selecteer een van de standaard beeldmodi of pas de kleurinstellingen handmatig aan.

SOUND (Geluid): Selecteer audiobron en pas het volume aan.

SETUP (Installatie): Stel de taal, tijd, positie en respons van OSD in.

INFORMATION (Informatie): Toont informatie van de monitor en het systeem.

De ingang wijzigen

De ingang wijzigen

Voor het wijzigen van de signaalingang, drukt u op de knop **EXIT**.

OPMERKING: Bij het selecteren van [AUTO] input, selecteert de monitor automatisch de actieve signaalingang.

Voor HDCP-inhoud

HDCP is een systeem ter voorkoming van het illegaal kopiëren van videogegevens die zijn verzonden via een digitaal signaal. Als u geen materiaal kunt weergeven via de digitale ingang betekent dit niet per se dat de monitor niet goed functioneert. Bij het implementeren van HDCP kan het voorkomen dat bepaalde inhoud wordt beschermd door HDCP en deze wordt daardoor mogelijk niet weergegeven vanwege de beslissing/bedoeling van de HDCP-gemeenschap (Digital Content Protection, LLC). HDCP-video-inhoud bestaat over het algemeen uit commercieel geproduceerde Blu-rays en dvd's, televisie-uitzendingen en streaming mediadiensten.

Energiebeheerfunctie LED-indicatorpatronen

De energiebeheerfunctie is een energiebesparende functie waarmee automatisch het energieverbruik van de monitor wordt gereduceerd als het toetsenbord of de muis gedurende een bepaalde periode niet wordt gebruikt.

Modus	Led-lampje	Energieverbruik	Toestand
Maximaal gebruik	Blauw	Ca. 117 W	Alle functies werken
Normale werking	Blauw	Ca. 18 W	Standaardinstelling.
Energiebesparingsstand	Geel	0,36 W	Er is een bepaalde tijd verstreken zonder videosignaalingang voor de monitor.
Modus uit	Uit	0,25 W	Zet de monitor uit met de toets ϕ .

OPMERKING:

- Het stroomverbruik is afhankelijk van de instelling van OSD of welke apparaten op de monitor zijn aangesloten.
- Deze functie werkt met computers die ondersteuning bieden voor VESA goedgekeurde DPM (Display Power Management).

Hoofdstuk 3 Problemen oplossen

Dit hoofdstuk bevat:

- ⇒ “Beeld- en videosignaalproblemen” op pagina 26
- ⇒ “Hardware-problemen” op pagina 27
- ⇒ “Ingebrand beeld” op pagina 28

Beeld- en videosignaalproblemen

Geen beeld

- Zorg ervoor dat de signaalkabel volledig is aangesloten op de monitor en de computer.
- Controleer of er geen DisplayPort-conversieadapter is aangesloten. Deze monitor biedt geen ondersteuning voor de DisplayPort-conversieadapter.
- Zorg ervoor dat de displaykaart van de computer volledig in de sleuf vastzit.
- Zorg ervoor dat zowel de computer als de monitor zijn ingeschakeld.
- Controleer of op de videokaart of het systeem een ondersteunde resolutie is geselecteerd. Als u twijfelt, raadpleegt u de gebruikershandleiding van de videokaart of het systeem om de resolutie te wijzigen.
- Controleer of de monitor en videokaart compatibel zijn en voldoen aan de aanbevolen signaaltiming.
- Controleer of de connector van de signaalkabel geen gebogen of ingedrukte pinnen heeft.
- De monitor is mogelijk in de energiebesparende modus. De monitor schakelt na de ingestelde tijd automatisch over op de stand-bymodus nadat er geen videosignaal meer is.
- Zorg ervoor dat het aangesloten apparaat een signaal naar de monitor uitvoert.
- Controleer wanneer u een USB-C-kabel gebruikt om een computer op de monitor aan te sluiten of de aangesloten poort van de computer compatibel is met de DisplayPort Alt-modus.
- Controleer wanneer u een USB-C-kabel gebruikt om een computer op de monitor aan te sluiten of de USB-C-kabel compatibel is met SuperSpeed USB.

Het beeld is onstabiel, onscherp of er zijn golven op het scherm

- Zorg ervoor dat de signaalkabel volledig is aangesloten op de monitor en de computer.
- Controleer of de monitor en videokaart compatibel zijn en voldoen aan de aanbevolen signaaltiming.

Het beeld is niet helder

- Zorg dat [ECO MODE] (Eco-modus) is uitgeschakeld [OFF] (Uit).
- Zorg ervoor dat de signaalkabel volledig is aangesloten op de monitor en de computer.
- Vermindering van de helderheid van het LCD-scherm kan voorkomen door langdurig gebruik of extreme koude omstandigheden.
- Als de helderheid schommelt, moet u ervoor zorgen dat de [DV MODE] (DV-modus) op [OFF] (Uit) is ingesteld.

De geselecteerde resolutie wordt niet goed weergegeven

- Als de resolutie die u instelt zich boven of onder een bereik bevindt, verschijnt het venster "OUT of RANGE" (Buiten bereik) om u te waarschuwen. Stel de ondersteunde resolutie in op de aangesloten computer.

Verschillen in helderheid na verloop van tijd

- Stel de [DV MODE] (DV-modus) in op [OFF] (Uit) en pas de helderheid aan.
OPMERKING: Wanneer de [DV MODE] (DV-modus) op [ON] (Aan) is ingesteld, past de monitor de helderheid automatisch aan op basis van het videosignaal.

Geen beeld

- Als er geen beeld op het scherm wordt weergegeven, schakelt u knop \odot uit en weer in.
- Controleer of de computer niet in een energiebesparende stand staat door het aangesloten toetsenbord of de aangesloten muis aan te raken.

Hardware-problemen

⏻ knop reageert niet

- Haal de stekker van de voedingskabel van de monitor uit het stopcontact om de monitor uit te schakelen en opnieuw de fabrieksinstellingen te laden.

Het bericht “OUT OF RANGE” (Buiten bereik) verschijnt (het scherm is leeg of geeft alleen onduidelijke beelden weer)

- Het beeld is onduidelijk (er ontbreken pixels) en de OSD-waarschuwing “Out of range” (Buiten bereik) wordt weergegeven: de snelheid van de signaalklok of de resolutie is te hoog ingesteld. Selecteer een ondersteunde modus.
- De OSD-waarschuwing “Out of range” (Buiten bereik) wordt weergegeven op een leeg scherm: de signaalfrequentie valt buiten het bereik. Selecteer een ondersteunde modus.

Het lampje op de monitor brandt niet.

- Controleer of het netsnoer goed is aangesloten op de monitor en de muur en zorg ervoor dat de schakelaar van de monitor is ingeschakeld.
- Schakel [POWER INDICATOR] (Stroomindicator) [ON] (Aan).

Geen geluid

- Controleer of [MUTE] (Dempen) is ingeschakeld.
- Controleer of het [VOLUME] op een minimumwaarde is ingesteld.
- Controleer of de computer een audiosignaal via DisplayPort, HDMI of USB-C ondersteunt.
- Controleer [SOUND INPUT] (Geluids invoer) wanneer DisplayPort, HDMI of USB-C in gebruik is.
- Controleer of de kabel van de hoofdtelefoon correct is aangesloten.

De USB-hub werkt niet

- Controleer of de USB-kabel goed is aangesloten. Raadpleeg de gebruikershandleiding bij uw USB-apparaat.
- Controleer of de USB-C-kabel goed op de computer is aangesloten.
- Raadpleeg de gebruikershandleiding bij uw USB-apparaat.
- Controleer de instelling [USB POWER] (USB-voeding). Als u de instelling hebt gewijzigd, schakelt u de schakelaar uit en weer aan.
- Zet de schakelaar uit en weer aan.

USB Type-C-apparaat werkt niet

OSD “Warning: Remove USB-C cable” (Waarschuwing: verwijder de USB-C-kabel) werd getoond.

- De monitor heeft een abnormale spanning of stroom gedetecteerd op de USB-C-poort. Verwijder de USB-C-kabel onmiddellijk.

Geen beeld

- Controleer of het aangesloten USB Type-C-apparaat compatibel is met DisplayPort Alt-modus op USB Type-C.
- Controleer of de USB-C-kabel compatibel is met SuperSpeed USB.

Het opladen is niet gestart of is instabiel.

- Controleer of het aangesloten USB Type-C-apparaat compatibel is met USB Power Delivery.
- Controleer of de USB-C-kabel compatibel is met USB Power Delivery.
- De monitor heeft mogelijk een te hoog voltage of overspanning op de USB-C-poort. Verwijder de USB-C-kabel dan onmiddellijk.
- Als u nog steeds problemen ondervindt, haal dan de voedingskabel van de monitor uit het stopcontact en verwijder vervolgens de USB-C-kabel. Sluit de voedingskabel opnieuw aan, gevolgd door de USB-C-kabel.

Ingebrand beeld

Bij LCD-technologie kan een fenomeen optreden dat bekend staat als "inbranding". Van inbranding of ingebrand beeld is sprake wanneer een 'schaduw' van een vorig beeld op het scherm zichtbaar blijft. In tegenstelling tot CRT-monitoren is een inbranding op een lcd-monitor niet van blijvende aard, maar de weergave van niet-veranderende beelden gedurende langere tijd moet worden vermeden.

U maakt de inbranding ongedaan door de monitor net zo lang uitgeschakeld te laten als het vorige beeld op het scherm is weergegeven. Als een beeld bijvoorbeeld gedurende één uur is weergegeven en het echobeeld van dat beeld achterblijft, schakelt u de monitor gedurende één uur uit om het ingebrande beeld ongedaan te maken.

OPMERKING: Zoals bij alle andere persoonlijke weergaveapparaten raden wij u aan regelmatig gebruik te maken van een bewegende schermbeveiliging wanneer het scherm inactief is of de monitor uit te schakelen als u deze niet gebruikt.

Hoofdstuk 4 Specificaties

E273F

Monitorspecificaties		MultiSync E273F	Opmerkingen
LCD-module	Diagonaal: Effectief beeldoppervlak: Oorspronkelijke resolutie:	68,58 cm / 27 inches 68,58 cm / 27 inches 1920 x 1080 60 Hz	Actieve matrix; TFT (Thin Film Transistor) LCD (Liquid Crystal Display); 0,311 mm dot pitch; 250 cd/m ² witluminantie; 1000:1 standaard contrastverhouding (gebruikelijk), (5000:1 contrastverhouding, DV MODE ON).
Ingangssignaal			
DisplayPort:	DisplayPort-connector: USB-C-poort:	Digitale RGB	Tot 1920 x 1080 60 Hz, 8 bit, DisplayPort V1.2 (HDCP 1.3)
HDMI:	HDMI-connector:	Digitaal RGB / YUV	Tot 1920 x 1080 60 Hz, HDMI (HDCP 1.4)
Schermkleuren		16777216	Afhankelijk van de videokaart
Synchronisatiebereik	Horizontaal: Verticaal:	31,5 kHz tot 83,0 kHz 50 Hz tot 75 Hz	Automatisch Automatisch
Weergavehoek	Links/Rechts: Omhoog/omlaag:	±89° (CR > 10) ±89° (CR > 10)	
Responstijd		6 ms (grijs-naar-grijs, standaard)	
Actief weergavegebied	Liggend: Horiz.: Vert.: Staand: Horiz.: Vert.:	597,9 mm / 23,5 inch 336,3 mm / 13,2 inch 336,3 mm / 13,2 inch 597,9 mm / 23,5 inch	
USB-hub	I/F: Poort: Belastingsstroom:	SuperSpeed USB 5Gbps Upstream 1 (USB-C-poort) Downstream 3 Downstreampoort: 5V / 0,9A (max.) USB-C-poort: 65 W (max.)	
AUDIO			
Audio-ingang:	DisplayPort-connector: HDMI-connector: USB-C-poort:	Digitale audio	PCM 2ch 32, 44,1, 48 KHz (16/20/24bit)
Hoofdtelefoonuitgang:	STEREO Minijack:		Hoofdtelefoonimpedantie 32 ohm
Luidsprekers	Bruikbaar uitgangsvermogen:	1,0 W + 1,0 W	
Voeding		100-240 V wisselstroom, 50/60 Hz	
Nominale stroom		1,40 – 0,70 A	
Afmetingen	Liggend: Staand:	610,7 mm (B) x 391,7 - 521,7 mm (H) x 279,0 mm (D) 24,0 inch (B) x 15,4 - 20,5 inch (H) x 11,0 inch (D) 360,3 mm (B) x 633,8 - 652,5 mm (H) x 279,0 mm (D) 14,2 inch (B) x 25,0 - 25,7 inch (H) x 11,0 inch (D)	
Voet instelbaar bereik	Hoogte-aanpassing: Kantelen / Draaien / Kijkhoek:	130 mm / 5,12 inch (liggend) 18,7 mm / 0,7 inch (staand) Omhoog 25° omlaag 5° / ± 90° / 340°	
Gewicht		8,4 kg (18,5 lb.) (met monitorvoet) / 5,7 kg (12,7 lb.) (zonder monitorvoet)	
Omgevingscondities			
	Gebruikstemperatuur: Luchtvochtigheid: Hoogte: Temperatuur voor opslaan: Luchtvochtigheid: Hoogte:	5 °C tot 35 °C (41 °F tot 95 °F) 20% tot 80% 0 tot 5.000 m (0 tot 16.404 voet) -10 °C tot 60 °C (-14 °F tot 140 °F) 10% tot 85% 0 tot 12.192 m (0 tot 40.000 voet)	

OPMERKING: Deze technische specificaties kunnen zonder voorafgaande kennisgeving worden gewijzigd.

Lijst met OSD- bedieningselementen

Dit hoofdstuk omvat

- ⇒ “Picture (Beeld)” op pagina 31
- ⇒ “Sound (Geluid)” op pagina 31
- ⇒ “Setup (Installatie)” op pagina 32
- ⇒ “Information (Informatie)” op pagina 32

Standaardwaarden kunnen op verzoek worden verstrekt.

Picture (Beeld)

Picture (Beeld) menu	
BRIGHTNESS (Helderheid)	Hiermee stelt u de algemene helderheid van het beeld en de achtergrond op het scherm in.
ECO MODE (Energiebesparingsmodus)	Hiermee vermindert u het energieverbruik door het helderheidsniveau te verlagen. OPMERKING: Wanneer [DV MODE] (DV-modus) is ingeschakeld [ON], is de [ECO MODE] (Eco-modus) uitgeschakeld [OFF] en kan niet worden aangepast.
OFF (Uit)	stelt de helderheid in tussen 0% en 100%.
1	Stelt de helderheid in tussen 0% en 80%.
2	Stelt de helderheid in tussen 0% en 40%.
CONTRAST	Hiermee stelt u de helderheid van het beeld ten opzichte van de achtergrond in. OPMERKING: Deze functie is uitgeschakeld wanneer [COLOR] (Kleur) is ingesteld op [L/B] (LOW BLUE LIGHT; Gedempt blauw licht).
DV MODE (DV-modus) (Dynamic Visual Mode)	Past de helderheid aan door de zwarte gebieden van het scherm te detecteren en te optimaliseren. OPMERKING: [OFF] wordt gebruikt om te voldoen aan de TCO-certificering. Deze functie is uitgeschakeld wanneer [COLOR] (Kleur) is ingesteld op [L/B] (LOW BLUE LIGHT; Gedempt blauw licht).
COLOR (Kleur)	Kies de gewenste kleurinstelling uit zes vooraf ingestelde kleurenssets (9300 / 7500 / sRGB / USER / NATIVE / L/B*).
RED (Rood)	Hiermee verhoogt of verlaagt u [RED] (Rood). De wijziging is zichtbaar op het scherm.
GREEN (Groen)	Hiermee verhoogt of verlaagt u [GREEN] (Groen). De wijziging is zichtbaar op het scherm.
BLUE (Blauw)	Hiermee verhoogt of verlaagt u [BLUE] (Blauw). De wijziging is zichtbaar op het scherm.
SHARPNESS (Scherpte)	Hiermee stelt u de scherppte van het beeld in.
PICTURE RESET (Beeldinstellingen terugstellen)	Hiermee worden alle PICTURE-instellingen (Beeld-instellingen) naar de standaardinstellingen teruggezet.

*: L/B is een afkorting van Low Blue Light (Gedempt blauw licht).

Sound (Geluid)

Sound (Geluid) menu	
SOUND INPUT (Geluids invoer)	Hiermee wordt de bron voor de geluidsingang weergegeven.
MUTE	Hiermee wordt het geluid van de luidspreker gedempt.
VOLUME	Hiermee wordt het volume van de luidsprekers of de koptelefoon bepaald.

Setup (Installatie)

Setup (Installatie) menu	
EXPANSION (Uitbreiding)	Hiermee stelt u de Zoommethode in.
FULL (Volledig)	Het beeld wordt uitgebreid naar volledig scherm, ongeacht de resolutie.
ASPECT (Beeldverhouding)	het beeld wordt uitgebreid zonder dat de verhouding wordt gewijzigd.
RESPONSE IMPROVE (Responsverbetering)	Kan mogelijk de vervaging beperken die soms zichtbaar kan zijn bij bewegende beelden.
LANGUAGE (Taal)	Hier kunt u de taal selecteren die in het OSD wordt gebruikt. Druk op de knop ENTER nadat u de taal heeft geselecteerd.
POWER INDICATOR (Stroomindicator)	Hiermee wordt het led-lampje op de monitor uitgeschakeld wanneer de [POWER INDICATOR] (Stroomindicator) op [OFF] (Uit) is ingesteld.
QUICK START (Snel aan de slag)	De nalevingsmarkeringen die worden weergegeven nadat de monitor voor het eerst wordt aangezet, worden niet weergegeven wanneer de ingang wordt gewijzigd. De nalevingsmarkeringen worden niet opnieuw weergegeven tenzij de voedingskabel wordt afgekoppeld en weer aangesloten. Met de instelling [ON] (Aan) worden de nalevingsmarkeringen niet weergegeven nadat de monitor wordt aangezet.
OSD TURN OFF (OSD uitschakelen)	Het OSD-menu blijft geopend zolang het in gebruik is. U kunt selecteren hoelang de monitor moet wachten nadat u voor het laatst een toets hebt aangeraakt, alvorens het OSD-menu wordt uitgeschakeld. De voorinstelde waarden zijn 5 - 100 seconden in stappen van 5 seconden.
OSD LOCK OUT (OSD vergrendelen)	Hiermee vergrendelt u de toegang tot alle OSD-bedieningsfuncties. Alleen [BRIGHTNESS] (Helderheid), [CONTRAST] (Contrast), [VOLUME] en ingangwijziging kunnen nog worden geopend. Om de functie [OSD LOCK OUT] (OSD vergrendelen) te activeren, opent u het OSD-menu, selecteert u [OSD LOCK OUT] en houdt u vervolgens de knop ENTER langer dan 5 seconden ingedrukt terwijl u tegelijkertijd op de knop EXIT drukt. Om de functie te deactiveren, houdt u de knop EXIT langer dan 5 seconden ingedrukt terwijl u tegelijkertijd op de knop ENTER drukt.
USB POWER (USB-voeding)	Hiermee selecteert u hoe voeding door de USB Type-A-poort en USB-C-poort, hetingangssignaal van USB-C en de externe communicatie van USB wordt ingeschakeld in samenhang met de voedingsstatus van de monitor. AUTO: Er wordt voeding geleverd aan de USB-downstreampoort afhankelijk van de voedingssituatie van de monitor. ON (AAN): Er wordt altijd voeding geleverd aan de USB-downstreampoort en USB-C-poort, zelfs als de slaapstand van de monitor is ingeschakeld of als de monitor is uitgeschakeld. OPMERKING: Het energieverbruik is afhankelijk van aangesloten USB-apparaten, zelfs als de monitor is uitgeschakeld. OPMERKING: Het daadwerkelijke energieverbruik is afhankelijk van aangesloten USB-apparaten, zelfs als de monitor is uitgeschakeld. Controleer voor het wijzigen van de instelling of er geen USB-opslagapparaten door het besturingssysteem worden gebruikt om gegevensverlies te voorkomen.
FACTORY RESET (Fabrieksinstellingen)	Wanneer u de optie [FACTORY PRESET] (Fabrieksinstellingen) selecteert, worden de standaardinstellingen hersteld voor alle OSD-bedieningselementen, behalve voor [LANGUAGE] (Taal).

Information (Informatie)

Information (Informatie) menu	
INFORMATION (Informatie)	Biedt informatie over de actieve weergaveresolutie en technische gegevens, inclusief de vooraf ingestelde timing die wordt gebruikt en de verticale frequentie, en geeft het model en de serienummers van uw monitor weer.

Recyclage- en energie- informatie van de fabrikant

Dit hoofdstuk bevat:

- ⇒ “Het afdanken van uw oude NEC-product.” op pagina 34
- ⇒ “Energiebesparing” op pagina 34
- ⇒ “WEEE-merk (Europese Richtlijn 2012/19/EU en wijzigingen hiervan)” op pagina 34

Wij zetten ons nadrukkelijk in voor de bescherming van het milieu en beschouwen recycling als één van de topprioriteiten van het bedrijf in een poging om de milieulast tot een minimum te beperken. Wij hebben ons voorgenomen om milieuvriendelijke producten te ontwikkelen en streven er steeds naar om de nieuwste onafhankelijke standaarden van instellingen als ISO (Internationale organisatie voor standaardisering) en TCO (Zweedse vakbond) mee te helpen definiëren en na te leven.

Het afdanken van uw oude NEC-product.

Het doel van recycling is een milieuvoordeel te verkrijgen door hergebruik, opwaarderen, herstellen of terugwinnen van materiaal. Toegewijde recyclinglocaties zorgen ervoor dat componenten die schadelijk zijn voor het milieu op de juiste wijze worden verwerkt en veilig worden verwijderd. Om voor de beste recycling van onze producten te zorgen, bieden wij een variëteit aan recycling-procedures en geven advies over hoe het product op een milieuvriendelijke manier te behandelen als het einde van de levensduur bereikt is.

Alle vereiste informatie over het verwijderen van het product en landspecifieke informatie over recyclinglocaties vindt u op de volgende websites:

<https://www.sharpnecdisplays.eu/p/greenvision/en/greenvision.xhtml> (in Europa),

<https://www.sharp-nec-displays.com> (in Japan) of

<https://www.sharpnecdisplays.us> (in de VS).

Energiebesparing

Deze monitor is uitgerust met een geavanceerde energiebesparingsfunctie. Wanneer een Display Power Management-sigitaal (DPMS) naar de monitor wordt verzonden, treedt de energiebesparingsstand in werking. De monitor werkt met één energiebesparingsstand.

Ga voor aanvullende informatie naar:

<https://www.sharpnecdisplays.us> (in de VS)

<https://www.sharpnecdisplays.eu> (in Europa)

<https://www.sharp-nec-displays.com/global/index.html> (wereldwijd)

WEEE-merk (Europese Richtlijn 2012/19/EU en wijzigingen hiervan)



Weggoien van uw gebruikte product: Binnen de Europese Unie

Gezien de wetgeving van de EU, van toepassing in alle lidstaten, bent u vereist gebruikte elektrische en elektronische apparatuur voorzien van het symbool (links) apart weg te gooien en te scheiden van het huishoudelijke afval. Hieronder vallen ook monitors en elektrische accessoires zoals signaal- of voedingskabels. Als u dergelijk producten weg wilt gooien, volg dan de richtlijnen van uw lokale overheid of doe navraag bij de winkel waar u het product heeft aangeschaft. Indien van toepassing, volgt u de toepasselijke wetgeving of eventuele afspraken die u heeft gemaakt. Het symbool op elektrische en elektronische producten is alleen van toepassing op de huidige lidstaten van de Europese Unie.

Buiten de Europese Unie

Als u woonachtig bent buiten de Europese Unie en elektrische of elektronische apparaten wilt weggoien, neem dan contact op met de lokale overheid om naar de juiste wijze van afvoeren te vragen.