

Manuel d'utilisation

Écran à affichage dynamique

MODÈLES :

E328

E438

E498

E558

E658

Sommaire

Informations importantes.....	2	Précautions d'utilisation et maintenance.....	8
-------------------------------	---	---	---

Chapitre 1 Installation

Vue d'ensemble de la configuration.....	10	Orientation.....	16
Montage (pour le client).....	13	Exigences de ventilation.....	17
Prévention de la chute.....	13	Montage sur un mur ou un plafond.....	18
Montage (pour les installateurs formés).....	14	Fixation des accessoires de montage.....	19
Emplacement de montage.....	15		

Chapitre 2 Noms et fonctions des pièces

Panneau de configuration.....	21	Télécommande sans fil.....	23
Panneau des connexions.....	22		

Chapitre 3 Connexions

Schéma de câblage.....	25	Commande HDMI-CEC.....	29
Connexion d'un casque.....	25	Sources vidéo internes.....	30
Connexion à un PC.....	26	Lecteur multimédia.....	30
Connexion à un périphérique multimédia via HDMI.....	27	Connexion d'un périphérique USB.....	31

Chapitre 4 Fonctionnement de base

Modes Marche et Arrêt.....	33	Distance d'utilisation de la télécommande.....	35
État du voyant d'alimentation.....	33	Affichage des informations OSD.....	36
Energy Mode (Mode Énergie).....	33	Basculement entre les modes sonores.....	36
En cas de sélection de [RS-232C] (RS-232C) pour le contrôle, [Power supply] (Source d'énergie) et [Quick Start] (Démarrage Rapide) sont réglés sur [Off] (Arrêt).....	33	Basculement entre les modes d'image.....	36
En cas de sélection de [LAN] (LAN) pour le contrôle, [Power supply] (Source d'énergie) et [Quick Start] (Démarrage Rapide) sont réglés sur [Off] (Arrêt).....	34	Définition du ratio d'image.....	37
		Commandes OSD (Affichage à l'écran).....	38
		Utilisation du menu Media Player.....	40

Chapitre 5 Opération avancée

Création d'un calendrier d'alimentation.....	44	Paramètres de sécurité et verrouillage des commandes du moniteur.....	46
Utilisation des modes Image.....	45	Verrouillage des commandes.....	47

Chapitre 6 Commande externe

Contrôle du moniteur via RS-232C.....	50	Navigateur HTTP.....	52
Contrôle du moniteur via réseau LAN.....	51	Commandes.....	56

Chapitre 7 Résolution des problèmes

En cas de problème avec le moniteur.....	58	Autres (télécommande, haut-parleurs).....	62
Aucun élément ne s'affiche.....	58	Autres (en cas de connexion via RS-232C ou LAN).....	62
L'image ne s'affiche pas correctement.....	59	En cas d'utilisation d'un lecteur multimédia.....	62
Un écran d'instruction ou d'avertissement s'affiche.....	61	En cas d'utilisation d'un appareil vidéo.....	62
Autres (en cas de connexion à l'ordinateur).....	61		

Chapitre 8 Caractéristiques

Liste des signaux compatibles.....	64	E498.....	68
E328.....	66	E558.....	69
E438.....	67	E658.....	70

Annexe A Marque et licence logicielle

Annexe B Ressources externes

Annexe C Liste des commandes OSD

Paramètres vidéo.....	74	Paramètres de contrôle.....	80
Paramètres audio.....	76	Media Player.....	81
Installation.....	77	Calendrier.....	82

Annexe D Informations du fabricant sur le recyclage et l'énergie

Élimination des produits NEC usagés.....	84	À propos des câbles de conversion utilisés avec la borne AV.....	86
Économie d'énergie.....	84		

Informations relatives aux câbles

ATTENTION : Utilisez les câbles fournis avec ce produit pour éviter tout problème en matière de réception (radio et télévision).
Avec les ports mini D-Sub 15 broches et USB, employez un câble de signal blindé avec noyau de ferrite.
Avec les ports HDMI et AV, employez un câble de signal blindé.
L'utilisation d'autres types de câbles et d'adaptateurs peut entraîner des problèmes de réception.

Informations de la FCC

AVERTISSEMENT : La FCC américaine (Federal Communications Commission, ou « Commission fédérale des communications ») interdit d'apporter des modifications à l'unité, SAUF celles indiquées dans ce manuel par NEC Display Solutions of America, Inc. Le non-respect de cette réglementation gouvernementale peut annuler votre droit d'utiliser cet équipement.

Cet équipement a été testé et déclaré conforme aux normes relatives au matériel informatique de la classe B, définies dans la partie 15 des règles de la FCC. Ces normes sont destinées à assurer une protection suffisante contre les interférences nuisibles dans une installation résidentielle. Cet équipement génère et utilise des fréquences radio qui, en cas d'installation et d'utilisation incorrectes, peuvent être à l'origine d'interférences nuisibles aux communications radio. Cependant, il n'est pas garanti que des interférences n'interviennent pas dans une installation particulière. Si cet équipement génère des interférences nuisibles à la réception radio ou télévision, ce qui peut être déterminé en éteignant et en rallumant l'appareil, l'utilisateur est invité à essayer de résoudre le problème de l'une des manières suivantes :

- Réorienter ou déplacer l'antenne de réception.
- Augmenter la distance entre l'équipement et le récepteur.
- Brancher l'équipement à une prise d'un circuit différent de celui auquel le récepteur est connecté.
- Consulter le revendeur ou un technicien expérimenté en radio/télévision.

Si nécessaire, l'utilisateur doit contacter le revendeur ou un technicien expérimenté en radio/télévision pour obtenir de plus amples informations. L'utilisateur peut s'appuyer sur le livret suivant, rédigé par la Commission fédérale des communications : How to Identify and Resolve Radio-TV Interference Problems (Comment identifier et résoudre les problèmes d'interférences radio-TV). Ce document peut être obtenu auprès du Bureau d'impression du gouvernement des États-Unis, Washington, D.C., 20402, n° d'article 004-000-00345-4.

DÉCLARATION DE CONFORMITÉ DU FOURNISSEUR

Cet appareil est conforme à la partie 15 des règles de la FCC. Son fonctionnement est soumis aux deux conditions suivantes : (1) cet appareil ne peut pas provoquer d'interférence nuisible, et (2) cet appareil doit accepter toute interférence reçue y compris du type pouvant créer un fonctionnement indésirable.

	Partie responsable pour les États-Unis :	NEC Display Solutions of America, Inc.
	Adresse :	3250 Lacey Rd, Ste 500 Downers Grove, Illinois 60515 (630) 467-3000
	Tél. :	
	Type de produit :	Moniteur d'affichage
	Classification de l'équipement :	Périphérique de classe B
	Modèles :	E328, E438, E498, E558, E658

- Ce produit a été conçu pour être utilisé principalement en tant qu'appareil de traitement de l'information dans un bureau ou à domicile.
- Il doit être connecté à un ordinateur et n'est pas prévu pour l'affichage des signaux de télédiffusion.



- REMARQUE :**
- (1) Le contenu de ce manuel ne peut être reproduit, en tout ou partie, sans autorisation.
 - (2) Le contenu de ce manuel peut faire l'objet de modifications sans préavis.
 - (3) Un grand soin a été apporté à la préparation de ce manuel. Si vous remarquez cependant des informations discutables, des erreurs ou des omissions, contactez-nous.
 - (4) L'image incluse dans ce manuel est fournie à titre informatif uniquement. Il est possible que le produit réel présente des différences. Le produit réel prévaut.
 - (5) Nonobstant les articles (3) et (4), NEC ne peut être tenu pour responsable des réclamations dues à la perte de bénéfices ou à tout élément semblant découler de l'utilisation de cet appareil.
 - (6) Ce manuel est fourni aux utilisateurs de toutes les régions et peut donc comprendre des informations uniquement applicables à certaines d'entre elles.



Informations importantes

Consignes de sécurité et d'entretien







POUR UN FONCTIONNEMENT OPTIMAL, VEUILLEZ NOTER
CE QUI SUIT POUR L'INSTALLATION ET
L'UTILISATION DU MONITEUR COULEUR LCD :







À propos des symboles

Ce manuel contient divers symboles visant à empêcher les blessures ou dommages. Leur définition est spécifiée ci-dessous. Assurez-vous d'en prendre connaissance avant de lire le manuel.







 AVERTISSEMENT	Si ce symbole n'est pas pris en compte et que l'appareil est utilisé de façon incorrecte, il est possible que des accidents surviennent, pouvant causer des blessures, voire la mort.
 ATTENTION	Si ce symbole n'est pas pris en compte et que l'appareil est utilisé de façon incorrecte, il est possible que des blessures surviennent ou que les objets environnants soient endommagés.

Exemples de symboles



	 Indique qu'un danger existe. Ce symbole indique que vous devez faire preuve de prudence car il existe un risque d'électrocution.
	 Indique qu'une action est interdite. Ce symbole indique une action interdite.
	 Indique qu'une action est obligatoire. Ce symbole indique que le cordon d'alimentation doit être débranché de la prise murale.

 AVERTISSEMENT		
1	 DÉBRANCHEZ LE CORDON D'ALIMENTATION	Débranchez le cordon d'alimentation en cas de défaillance du produit. Si vous remarquez de la fumée, une odeur ou des sons étranges, ou si le produit est tombé ou que son boîtier est cassé, éteignez-le, puis débranchez le cordon d'alimentation de la prise murale. Le non-respect de cette consigne peut entraîner une électrocution, un incendie, voire des brûlures. Contactez votre revendeur pour bénéficier d'une réparation. N'essayez jamais de réparer vous-même le produit. Cela peut s'avérer dangereux.
2	  	Ne retirez et n'ouvrez pas le boîtier du produit. Ne démontez pas le produit. Ce dernier contient des éléments à haute tension. L'ouverture ou le retrait du couvercle et la modification du produit peuvent vous exposer à des risques de décharges électriques, d'incendies ou autres. Confiez toutes les interventions de dépannage à un personnel technique qualifié.
3		N'utilisez pas le produit s'il présente des dommages structurels. Si vous remarquez des dommages tels que des fissures, ou un déséquilibre anormal, confiez les interventions de dépannage à un personnel technique qualifié. Utilisé dans un tel état, le produit est susceptible de tomber ou de provoquer des blessures.

 **AVERTISSEMENT**

4		<p>Manipulez le cordon d'alimentation avec précaution. Tout endommagement peut provoquer un incendie ou une électrocution.</p> <ul style="list-style-type: none"> • Ne placez pas d'objets lourds sur le cordon d'alimentation. • Ne le placez pas sous le produit. • Ne le couvrez pas à l'aide d'un tapis ou autre. • Ne modifiez pas le cordon. • N'utilisez jamais de force excessive pour le plier ou le tirer. • Ne chauffez pas le cordon. <p>En cas d'endommagement du cordon (câbles centraux exposés ou endommagés, etc.), demandez à votre revendeur de le remplacer.</p>
5		<p>Ne touchez pas la prise si vous entendez du tonnerre. Vous pourriez vous exposer à des risques d'électrocution.</p>
6		<p>Utilisez le cordon d'alimentation fourni avec ce produit comme indiqué dans le tableau correspondant.</p> <p>Si aucun ne l'a été, contactez NEC. Dans tous les cas, utilisez celui dont le connecteur est adapté à la prise applicable. Un cordon d'alimentation compatible correspond à la tension secteur de la prise murale et a préalablement fait l'objet d'une validation en matière de sécurité dans le pays d'achat.</p>
7		<p>Il est fortement recommandé de demander l'aide d'un technicien qualifié, afin de s'assurer que l'installation est correcte.</p> <p>La non-observation des procédures de montage peut entraîner des dommages matériels, voire des blessures physiques.</p>
8	 	<p>Suivez les consignes ci-dessous lors de l'installation du produit.</p> <p>Cet appareil ne peut être utilisé ou installé sans le support mural ou d'autres accessoires de montage.</p> <p>Pour transporter et installer le produit en toute sécurité, faites appel à autant de personnes que nécessaire (le E328/E438/E498/E558 doit être transporté par deux personnes ou plus et le E658 par quatre personnes ou plus) pour soulever le produit sans provoquer de dommages matériels ni de blessures.</p> <p>Reportez-vous aux instructions fournies avec le matériel de montage en option pour des informations détaillées.</p> <p>N'obstruez pas les aérations du produit. Une mauvaise installation du produit peut entraîner des dommages, électrocutions ou incendies.</p> <p>N'installez pas le produit dans les lieux suivants :</p> <ul style="list-style-type: none"> • Espaces mal aérés. • Près d'un radiateur ou autre source de chaleur et ne l'exposez pas à la lumière directe du soleil. • Dans une zone constamment soumise à des vibrations. • Dans un lieu poussiéreux, humide ou à proximité de graisses. • À l'extérieur. • Dans un endroit à haute température dont le niveau d'humidité change rapidement et où il existe des risques de condensation. • Sur un mur ou plafond qui n'est pas assez solide pour supporter le poids du moniteur et des accessoires de montage. <p>Ne montez pas le produit à l'envers.</p>









 **AVERTISSEMENT**

9		<p>Évitez les chutes dues à un séisme ou autre.</p> <p>Pour éviter toute blessure ou que le produit ne tombe à la suite d'un séisme ou autre, par exemple, et ne soit endommagé, assurez-vous de l'installer à un emplacement stable et de prendre les mesures nécessaires.</p> <p>Les mesures de prévention des chutes sont conçues pour réduire les risques de blessure, mais ne garantissent pas une efficacité absolue en cas de tremblement de terre.</p> <p>Le produit est susceptible de basculer, entraînant des blessures.</p> <ul style="list-style-type: none">• Utilisez des fixations et des vis (M6) disponibles dans le commerce pour fixer au produit.• Assurez-vous de retirer le cordon ou la chaîne du mur avant de déplacer le produit afin d'éviter toute blessure ou dommage. <p>Le produit est susceptible de tomber, entraînant des blessures.</p> <ul style="list-style-type: none">• N'essayez pas de suspendre le produit à l'aide d'un câble de sécurité.• Installez le produit sur une surface assez robuste pour supporter son poids.• Installez le produit à l'aide d'accessoires de montage (crochet, boulon à œil, pièces de fixation, etc.), puis sécurisez-le à l'aide d'un câble de sécurité. Ce dernier ne doit pas être tendu.• Assurez-vous que les accessoires de montage sont suffisamment résistants pour supporter le poids du produit avant d'installer ce dernier. <p>Risques liés à l'instabilité</p> <p>Le produit est susceptible de tomber et ainsi d'entraîner des blessures graves, voire mortelles. Pour éviter cela, il doit être solidement fixé au sol/mur, conformément aux instructions d'installation.</p> <p>De nombreuses blessures, en particulier pour les enfants, peuvent être évitées grâce à de simples précautions, telles que :</p> <ul style="list-style-type: none">• Utilisez TOUJOURS un support mural et des méthodes d'installation recommandés par le fabricant du produit.• Utilisez TOUJOURS des meubles capables de supporter le poids du produit.• Assurez-vous TOUJOURS que le produit ne dépasse pas du bord du meuble sur lequel il est posé.• Expliquez TOUJOURS aux enfants le danger que représente le fait de monter sur les meubles pour atteindre le produit ou ses commandes.• Acheminez TOUJOURS les câbles connectés au produit de sorte à éviter toute chute ou manipulation non voulue.• Ne placez JAMAIS un produit dans un endroit instable.• Ne placez JAMAIS le produit sur des meubles élevés (par exemple, des armoires ou des bibliothèques) sans fixer le meuble et le produit à un support adapté.• Ne placez JAMAIS le produit sur du tissu ou autre matériau le séparant du meuble.• Ne placez JAMAIS d'objets (jouets, télécommandes, etc.) pouvant inciter les enfants à grimper sur le produit ou le meuble. <p>Toutes ces instructions s'appliquent où que vous placiez le produit.</p>
10	 	<p>N'insérez aucun objet dans les fentes du boîtier. Cela pourrait entraîner des chocs électriques, incendies ou pannes. Gardez les objets hors de portée des enfants et des bébés.</p>





**AVERTISSEMENT**

11		<p>Ne renversez pas de liquides dans le boîtier et n'utilisez pas le produit près d'une source d'eau.</p> <p>Éteignez immédiatement le produit et débranchez-le de la prise murale. Contactez ensuite un technicien qualifié. Ne pas procéder ainsi pourrait provoquer une décharge électrique ou un incendie.</p>
12		<p>N'utilisez pas de spray inflammable pour faire la poussière. Cela pourrait provoquer un incendie.</p>

 **ATTENTION**

1	  	<p>Manipulation du cordon d'alimentation</p> <p>Manipulez le cordon d'alimentation avec précaution. Tout endommagement peut provoquer un incendie ou une électrocution.</p> <ul style="list-style-type: none">• Assurez-vous d'insérer fermement le cordon d'alimentation dans la borne d'entrée CA du moniteur.• Fixez le cordon d'alimentation au produit à l'aide de la fixation pour une connexion optimale.• Ne branchez et débranchez jamais le cordon si vos mains sont mouillées.• Pour le débrancher, tirez sur sa tête.• Débranchez toujours le cordon d'alimentation avant de nettoyer le produit. Essayez régulièrement le cordon à l'aide d'un chiffon sec.• Avant de déplacer le produit, assurez-vous qu'il est éteint et que tous ses câbles sont débranchés.• Si vous prévoyez de ne pas utiliser le produit pendant une période prolongée, débranchez-le.
2		<p>Ne reliez pas le cordon d'alimentation au câble USB. Cela pourrait entraîner une surchauffe et causer un incendie.</p>
3		<p>N'utilisez pas de câble LAN fournissant une tension trop élevée.</p> <p>Lorsque vous utilisez un câble LAN, ne le connectez pas à un périphérique avec câblage dont la tension pourrait être trop élevée. Une tension excessive au niveau du port LAN est susceptible d'entraîner un choc électrique.</p>
4		<p>Ne grimpez pas sur le meuble où se trouve le produit. N'utilisez pas de table à roulettes à moins que celles-ci soient correctement bloquées. Toute chute du produit peut entraîner dommages ou blessures.</p>
5		<p>Installation, retrait et réglage de la hauteur du support mural facultatif.</p> <ul style="list-style-type: none">• Lorsque vous installez le support mural, manipulez-le avec soin pour éviter de vous pincer les doigts.
6		<p>Ne poussez pas le produit et ne montez pas dessus. Ne vous suspendez pas au produit.</p> <p>Toute chute du produit peut entraîner dommages ou blessures.</p>
7		<p>Évitez tout impact sur l'écran LCD. Cela pourrait entraîner des blessures ou des dommages.</p>

⚠ ATTENTION

8		<p>Une mauvaise utilisation des piles peut provoquer des fuites ou un éclatement.</p> <ul style="list-style-type: none"> • Insérez les piles en faisant correspondre les signes (+) et (-) sur chaque pile avec ceux gravés à l'intérieur du boîtier. • Ne mélangez pas des piles de marques différentes. • Ne mélangez pas des piles neuves avec des piles anciennes. Cela peut entraîner une fuite des piles ou diminuer leur durée de vie. • Enlevez immédiatement les piles déchargées pour éviter une fuite de l'acide des piles dans le boîtier. • Ne touchez pas le liquide s'écoulant d'une pile endommagée, car cette substance est nocive pour la peau. • Jeter des piles au feu, dans un four chaud ou dans une presse mécanique ou les découper peut entraîner une explosion. • Les environnements à très haute température ou dont la pression est très faible peuvent aussi provoquer une explosion ou une fuite de liquide inflammable ou de gaz. • Contactez votre vendeur ou les autorités locales pour en savoir plus sur la mise au rebut des piles.
9		<p>Employez cet équipement dans des environnements où la lumière peut être contrôlée, afin d'éviter les reflets.</p>
10		<p>Nous vous recommandons de nettoyer les orifices au moins une fois par mois. Sinon, cela pourrait entraîner des risques d'incendie ou de choc électrique ou endommager le produit.</p>
11		<p>Afin de garantir le bon fonctionnement du produit, nettoyez les orifices situés à l'arrière du boîtier au moins une fois par an, pour en retirer toute poussière ou saleté. Sinon, cela pourrait entraîner des risques d'incendie ou de choc électrique ou endommager le produit.</p>

⚠ ATTENTION

Utilisez le cordon d'alimentation fourni avec l'écran, comme indiqué dans le tableau ci-dessous. Si le cordon d'alimentation n'a pas été livré avec cet équipement, veuillez contacter votre fournisseur. Dans tous les autres cas, utilisez un cordon d'alimentation conforme aux normes de sécurité et à la tension en vigueur dans votre pays.

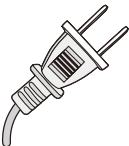
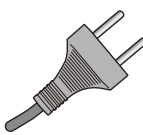
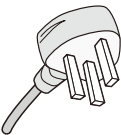
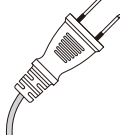
Type de prise	Amérique du Nord	Europe continentale	Royaume-Uni	Japon
Forme de prise				
Région	États-Unis/Canada	Europe (sauf Royaume-Uni)	Royaume-Uni	Japon
Tension	120 (V)	230 (V)	230 (V)	100 (V)

Cet écran fonctionne sur 100-240 V, 50-60 Hz, courant CA. Insérez le cordon d'alimentation dans une prise 100-240 V, 50-60 Hz. La prise principale est utilisée comme dispositif de débranchement qui doit toujours être prêt à fonctionner.

Précautions d'utilisation et maintenance

Précautions d'utilisation

Ergonomie

Pour profiter d'une ergonomie maximale, nous recommandons ce qui suit :

- Pour des performances optimales, laissez le moniteur chauffer pendant 20 minutes. Évitez d'afficher des images fixes pendant de longues périodes, car cela peut occasionner une rémanence (ou persistance) de l'image à l'écran.
- Reposez vos yeux régulièrement en regardant un objet situé à au moins 1,5 mètre. Clignez souvent des yeux.
- Placez le moniteur à un angle de 90° par rapport aux fenêtres et autres sources de lumière pour réduire au maximum les reflets et l'éblouissement.
- Réglez les commandes de luminosité, de contraste et de netteté du moniteur pour améliorer la lisibilité.
- Faites régulièrement examiner vos yeux.
- Utilisez les commandes de taille et de position pré réglées avec des signaux d'entrée standard.
- Utilisez le réglage couleur préprogrammé.
- Utilisez des signaux non entrelacés.
- Évitez l'affichage de bleu primaire sur un fond sombre, car cela rend la lecture difficile et peut occasionner une fatigue oculaire par un contraste insuffisant.

Entretien

Nettoyage de l'écran LCD

- Essayez l'écran LCD avec précaution à l'aide d'un chiffon doux lorsque cela est nécessaire.
- Nettoyez l'écran LCD avec un chiffon non pelucheux et non abrasif. N'utilisez pas de solution de nettoyage ou de nettoyant pour vitres.
- Ne frottez pas l'écran LCD avec un matériau rugueux ou abrasif.
- N'exercez aucune pression sur l'écran LCD.
- N'utilisez pas de nettoyant à base d'alcool sous peine d'endommager ou de décolorer la surface LCD.

Nettoyage du boîtier

- Débranchez l'alimentation électrique.
- Essayez délicatement le boîtier avec un chiffon doux.
- Pour nettoyer le boîtier, imbitez le chiffon avec un détergent neutre et de l'eau, essuyez le boîtier et séchez avec un chiffon sec.

REMARQUE : N'utilisez PAS de diluant au benzène, de détergent alcalin, de détergent à base d'alcool, de nettoyant pour vitres, de cire, de vernis, de lessive ou d'insecticide. Le boîtier ne doit pas être mis en contact avec du caoutchouc ou du vinyle pendant une période de temps prolongée. Ces types de liquides et de matériaux peuvent détériorer la peinture.

REMARQUE : Durée d'utilisation continue et garantie.

Ce produit est conçu pour une durée d'utilisation quotidienne maximale de 16 heures. Une utilisation continue pendant plus de 16 heures par jour n'est pas couverte par la garantie.

Chapitre 1 Installation

Ce chapitre aborde les points suivants :

- ⇒ « Vue d'ensemble de la configuration » à la page 10
- ⇒ « Montage (pour le client) » à la page 13
- ⇒ « Prévention de la chute » à la page 13
- ⇒ « Montage (pour les installateurs formés) » à la page 14
- ⇒ « Emplacement de montage » à la page 15
- ⇒ « Orientation » à la page 16
- ⇒ « Exigences de ventilation » à la page 17
- ⇒ « Montage sur un mur ou un plafond » à la page 18
- ⇒ « Fixation des accessoires de montage » à la page 19

REMARQUE :

Pour obtenir des informations relatives au contenu de la boîte, consultez le Manuel de configuration.

La garantie du produit ne couvre pas les dommages causés par une installation incorrecte.

Vue d'ensemble de la configuration

1. Choix de l'emplacement du moniteur

⚠ AVERTISSEMENT : Reportez-vous à « AVERTISSEMENT 7 », « AVERTISSEMENT 8 », « AVERTISSEMENT 9 », et « AVERTISSEMENT 11 ».

REMARQUE : Pour éviter de rayer l'écran LCD, placez toujours un tissu doux (une couverture par exemple), plus large que l'écran LCD, sur la table avant de poser le moniteur face vers le bas lors de l'installation des accessoires de montage.

2. Installation des piles de la télécommande

La télécommande est alimentée par deux piles AAA de 1,5 V.

Pour installer ou changer les piles :

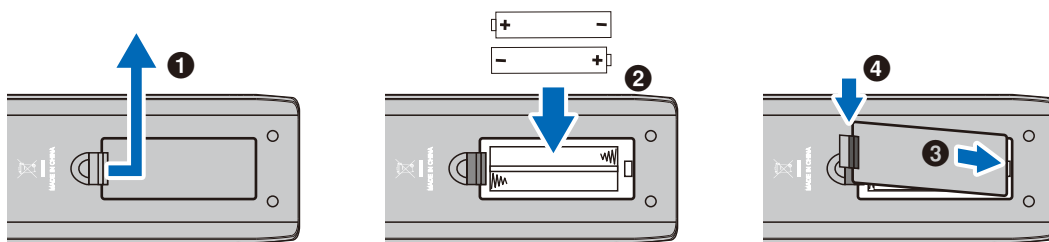

⚠ ATTENTION : Reportez-vous à « ATTENTION 8 ».

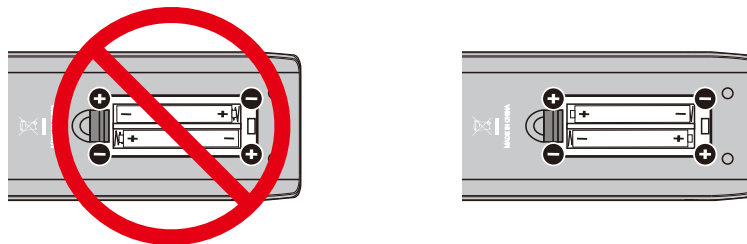

REMARQUE :

- Les piles fournies avec la télécommande peuvent se vider rapidement selon leur état. Par conséquent, remplacez-les par des piles neuves dès que possible.
- Retirez les piles si vous prévoyez de ne pas utiliser la télécommande pendant une longue période.

3. Connexion de matériel externe

- Pour protéger le matériel externe, débranchez le cordon d'alimentation du moniteur avant d'effectuer des connexions.
- Reportez-vous au manuel d'utilisation de votre équipement pour obtenir des informations supplémentaires.

REMARQUE : Ne branchez/débranchez aucun câble lors de la mise sous tension du moniteur ou d'un matériel externe.

4. Branchement du cordon d'alimentation fourni

REMARQUE : • Assurez-vous que le moniteur est alimenté correctement. Reportez-vous à la section « Alimentation » dans les caractéristiques du produit.

- Branchez le cordon d'alimentation au moniteur avant son branchement à la prise électrique.

1. Branchez une extrémité du cordon d'alimentation à la borne d'entrée du moniteur.
Assurez-vous de son insertion complète.

⚠ ATTENTION : Reportez-vous à « ATTENTION 1 » et « ATTENTION 2 ».

2. Branchez la fiche à une prise de courant alternatif.

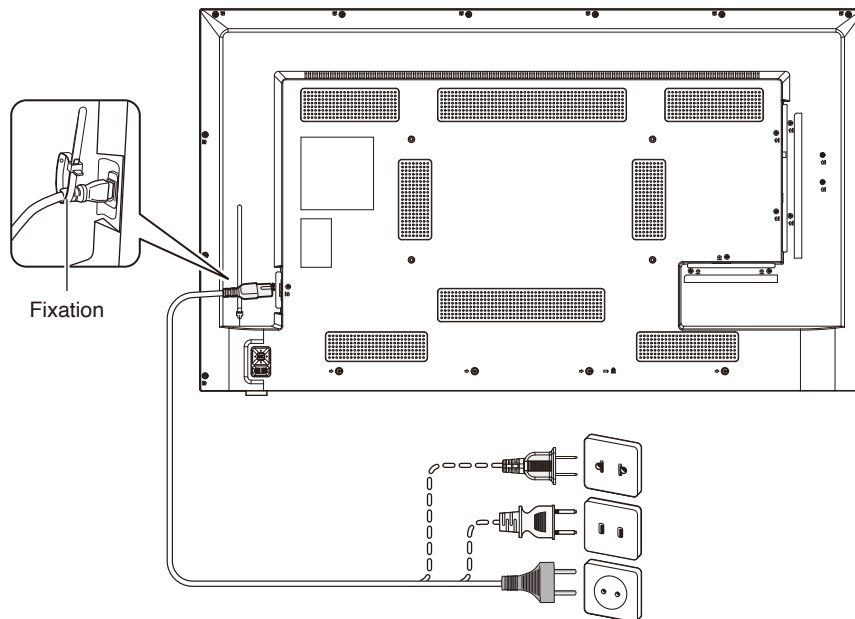

⚠ AVERTISSEMENT : Reportez-vous à « AVERTISSEMENT 4 », « AVERTISSEMENT 5 », « AVERTISSEMENT 6 », et « AVERTISSEMENT 7 ».

REMARQUE : Le moniteur doit être installé à proximité d'une prise électrique facile d'accès.

5. Informations relatives aux câbles

ATTENTION : Utilisez les câbles fournis avec ce produit pour éviter tout problème en matière de réception (radio et télévision).

Avec les ports mini D-Sub 15 broches et USB, employez un câble de signal blindé avec noyau de ferrite.

Avec les ports HDMI et AV, employez un câble de signal blindé.

L'utilisation d'autres types de câbles et d'adaptateurs peut entraîner des problèmes de réception.

6. Activation du bouton de mise sous tension

Mettez le moniteur sous tension avant d'allumer l'ordinateur ou un équipement externe.

7. Fonctionnement de l'équipement externe connecté

Sélectionnez la source d'entrée du moniteur pour afficher la vidéo provenant de l'équipement externe à l'écran.

8. Réglage du son

Réglez le volume lorsque c'est nécessaire.

9. Réglage des paramètres d'image

- En cas d'utilisation de bornes d'entrée vidéo (HDMI1, HDMI2, HDMI3, lecteur multimédia), aucun réglage n'est nécessaire.
- Lorsque vous utilisez une borne d'entrée HDMI, sélectionnez le paramètre approprié entre [Mode 0] (Mode 0), [Mode 1] (Mode 1), et [Mode 2] (Mode 2) dans [EDID] (EDID) sous [HDMI Settings] (Paramètres HDMI) dans le menu OSD [Setup] (Installation).

10. Pour une utilisation prolongée



Le rétro-éclairage utilisé pour ce moniteur a une autonomie limitée et sa luminosité diminue pendant l'utilisation.

Si la même image fixe est affichée sur une période prolongée, une « persistance de l'image » peut se produire.

La « persistance de l'image » est un phénomène dans lequel l'image d'un écran LCD reste visible après le changement d'image.

La « persistance de l'image » disparaît progressivement en changeant d'écran. Toutefois, si le même écran est affiché trop longtemps, la « persistance de l'image » ne disparaît pas.

Pour éviter de réduire la durée de vie du moniteur, souvenez-vous des points suivants :

- Coupez l'alimentation secteur du moniteur lorsque vous ne l'utilisez pas.
- Utilisez le bouton  de l'unité principale ou le bouton  de la télécommande pour passer le moniteur en mode veille.
- Si vous recouvrez l'écran de l'unité principale avec une couche protectrice en verre ou en acrylique, l'écran est scellé et la température interne augmente.
Utilisez la fonction de gestion de l'alimentation de l'ordinateur ou réduisez la luminosité du moniteur pour éviter que la température interne n'augmente.
- Utilisez [Schedule] (Calendrier) dans le menu OSD pour mettre le moniteur automatiquement sous tension ou en veille si nécessaire.

REMARQUE : Lorsque vous utilisez la fonction de calendrier, veillez à bien définir [Current Time settings] (Paramètres Heure actuelle) dans le menu OSD [Schedule] (Calendrier).

11. Capteur de télécommande

Veillez à ne pas endommager le capteur de télécommande pendant l'installation.

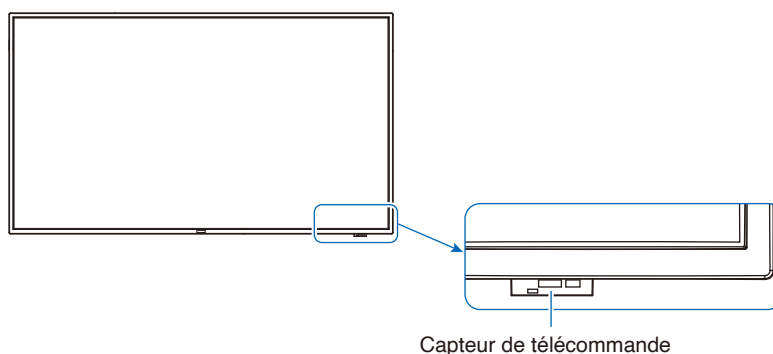

Montage (pour le client)

⚠ AVERTISSEMENT : Reportez-vous à « [AVERTISSEMENT 7](#) », « [AVERTISSEMENT 8](#) », « [AVERTISSEMENT 9](#) », et « [AVERTISSEMENT 11](#) ».

Contactez votre fournisseur, il devrait être en mesure de vous communiquer une liste de professionnels d'installation qualifiés. Il incombe au client de réaliser le montage du produit sur un mur ou un plafond et de prendre contact avec un technicien.

Entretien

- Vérifiez régulièrement le serrage des vis, l'absence de déformations et d'autres problèmes pouvant survenir avec l'équipement de montage. En cas de problème, confiez le dépannage à du personnel qualifié ou au fournisseur.
- Selon l'environnement, l'emplacement de montage peut s'affaiblir en raison de la dégradation naturelle. Demandez régulièrement au personnel qualifié d'inspecter l'emplacement de montage et de réaliser la maintenance.

NEC Display Solutions n'assume aucune responsabilité concernant tout dommage pouvant être causé par une installation inadéquate, une mauvaise utilisation, une modification du produit, des catastrophes naturelles ou d'autres causes de cette nature.

Lorsque vous demandez au personnel qualifié de procéder à l'installation, informez-le des précautions mentionnées dans la section « Montage (pour les installateurs formés) ».

Prévention de la chute

⚠ AVERTISSEMENT : Reportez-vous à « [AVERTISSEMENT 7](#) » et « [AVERTISSEMENT 9](#) ».

E658/E558

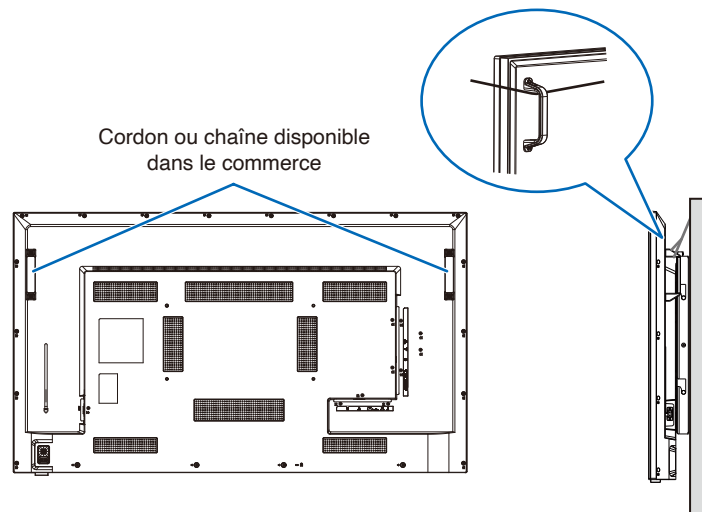

Montage (pour les installateurs formés)

Inspectez minutieusement l'emplacement sur lequel l'unité doit être montée. Les murs et plafonds ne sont pas tous assez solides pour supporter le poids du moniteur.

Le poids du moniteur est spécifié dans les caractéristiques.

La garantie produit ne couvre pas les dégâts causés par une installation impropre, l'apport de modifications ou les catastrophes naturelles.

Tout manquement à ces recommandations pourrait annuler la garantie.

Veillez à ne pas obstruer les aérations avec les supports de montage.

Support de montage

⚠ AVERTISSEMENT : Reportez-vous à la section « Informations importantes ».

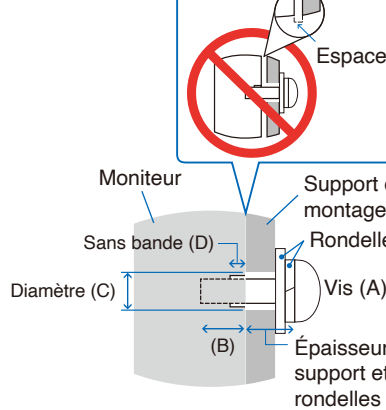
- Lorsque vous utilisez des supports de montage disponibles dans le commerce, assurez-vous de leur conformité à la norme VESA FDMI.
 - Vérifiez que la surface de fixation des supports est suffisamment résistante.
 - Optez pour des supports de montage disponibles dans le commerce, suffisamment robustes pour supporter le poids du moniteur.
 - Avant de procéder au montage, inspectez l'emplacement d'installation pour vous assurer qu'il est suffisamment solide à des fins de sécurité.
 - Veillez à ne pas obstruer une partie des aérations du moniteur avec les supports.
 - Pour obtenir de plus amples informations, reportez-vous aux instructions fournies avec le matériel de montage.
- 
- 4 orifices d'installation se trouvent à l'arrière. Montez le moniteur uniformément aux quatre emplacements. (Consultez la section « Montage sur un mur ou un plafond » pour des exemples d'installation recommandés.)
 - Utilisez des vis aux tailles mentionnées ci-dessous pour fixer les supports au moniteur. Serrez suffisamment les vis pour assurer la sécurité.

	Taille de la vis		Trou de support	Sans bande	Force de serrage recommandée
	(A)	(B)	(C)	(D)	
E328	M6	13-15 mm	≤ Ø 8,5 mm	2,3 mm	390-520 N•cm
E438				4 mm	
E498				4 mm	
E558				4,5 mm	
E658				4,5 mm	

REMARQUE : Lors de l'utilisation prolongée d'une configuration multi-écrans, les moniteurs peuvent légèrement s'élargir en raison des changements de température. Nous vous recommandons de conserver un espace de plus d'un millimètre entre les bords des moniteurs adjacents.

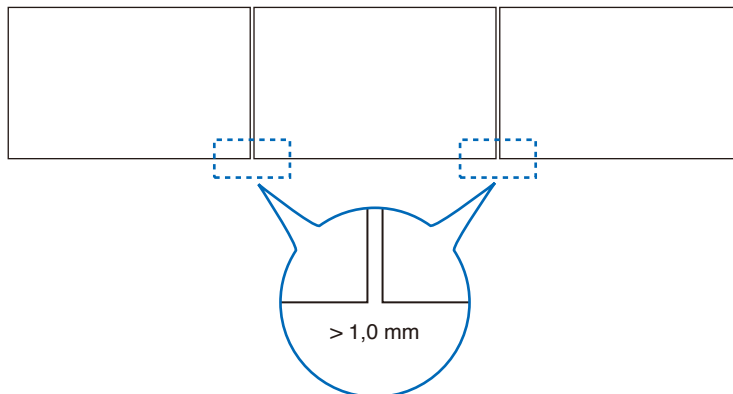

Installation d'un câble de sécurité

Lors de l'installation du moniteur sur un mur ou un plafond, utilisez des supports de montage mural ou de plafond disponibles dans le commerce, mais également un câble de sécurité.

⚠ AVERTISSEMENT : Reportez-vous à « [AVERTISSEMENT 9](#) ».

⚠ ATTENTION : Reportez-vous à « [ATTENTION 7](#) ».

Lorsque vous fixez le câble de sécurité à la poignée du moniteur, utilisez les emplacements de poignée indiqués dans la figure ci-dessous.

(Force de serrage : 120-190 N•cm)

Emplacements possibles des poignées utilisées pour fixation du câble de sécurité

Fixez le câble de sécurité aux poignées indiquées dans la figure ci-dessous.

E658/E558

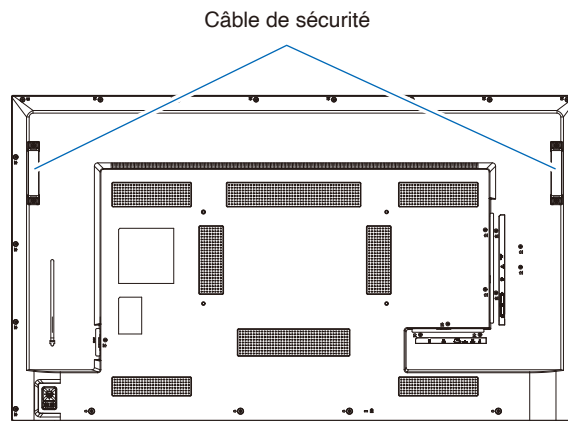

Emplacement de montage

⚠ AVERTISSEMENT : Reportez-vous à « [AVERTISSEMENT 8](#) ».

REMARQUE : Laissez suffisamment d'espace autour du moniteur ou installez un système de climatisation, afin que la chaleur puisse se dissiper correctement du moniteur et de l'équipement de montage.

Orientation

- Lorsque vous positionnez le moniteur à la verticale, tournez-le dans le sens inverse des aiguilles d'une montre de sorte que le côté droit se retrouve en haut et le côté gauche en bas. Une mauvaise ventilation peut réduire la durée de vie du moniteur.

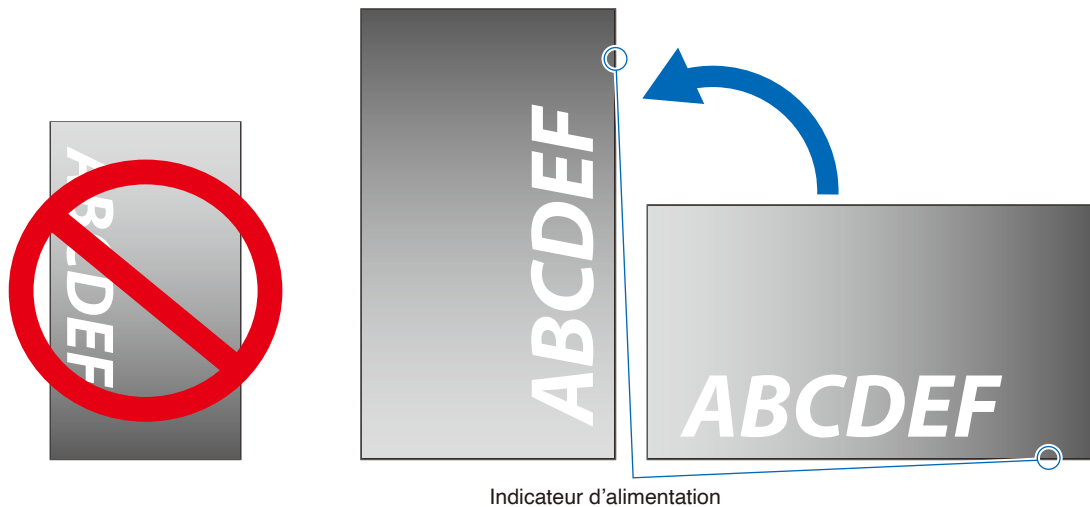

REMARQUE : Le menu OSD est toujours affiché à l'horizontale.

⚠ AVERTISSEMENT : N'installez pas le moniteur à l'envers.

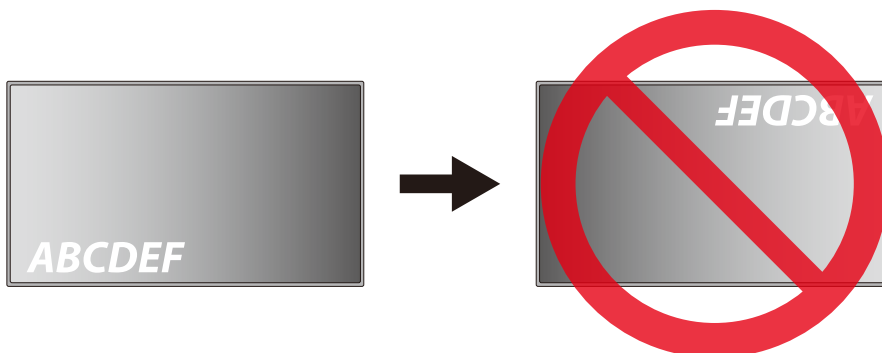

Le moniteur ne peut pas être utilisé avec une inclinaison de 10° ou plus.

⚠ AVERTISSEMENT : Si vous installez le moniteur à un angle de 10° ou plus, cela pourrait provoquer un dysfonctionnement.

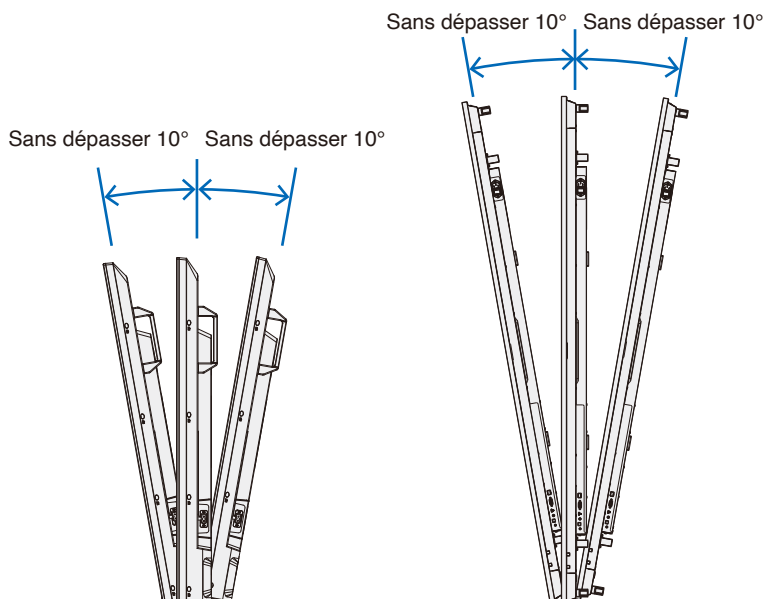

Exigences de ventilation

Si vous installez le moniteur dans un lieu fermé ou encastré, laissez un espace suffisant entre le moniteur et les parois environnantes pour permettre à la chaleur de se disperser, comme illustré ci-dessous.

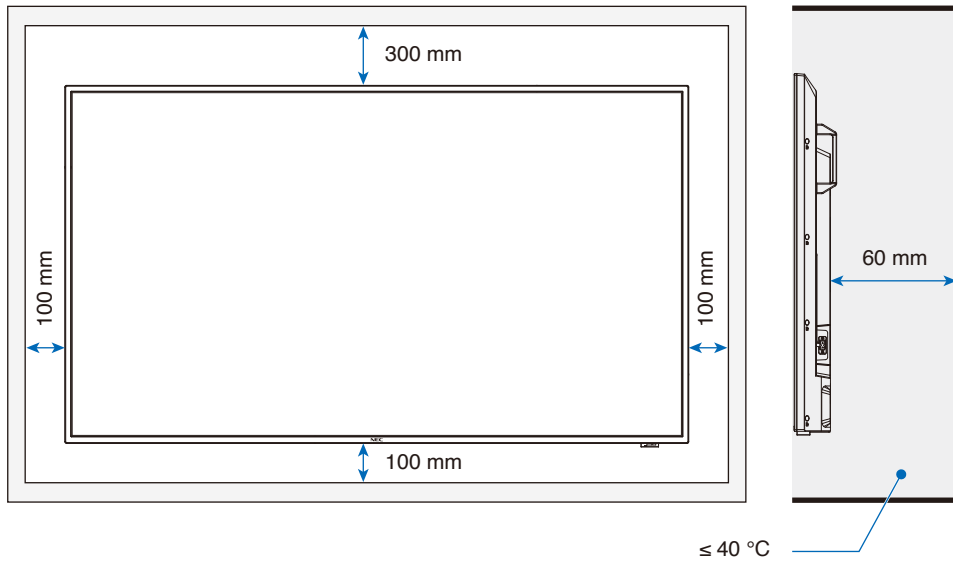

REMARQUE : La température environnementale maximale de fonctionnement du moniteur est de 40 °C. Le moniteur est équipé de capteurs de température interne.

REMARQUE : Si le moniteur surchauffe, une mention « Warning » (Avertissement) s’affiche. En cas d’affichage d’une mention « Warning » (Avertissement), cessez l’utilisation du moniteur, mettez-le hors tension et attendez son refroidissement. Pour plus d’informations sur cette fonction, consultez la section « Thermal Management (Gestion Thermique) » ([page 79](#)). Si le moniteur est utilisé dans un espace restreint ou si l’écran LCD est recouvert d’une feuille de protection en acrylique, vérifiez la température autour du moniteur.

Montage sur un mur ou un plafond

Précautions à prendre lors du montage du moniteur sur un mur ou un plafond

⚠ AVERTISSEMENT : Reportez-vous à « **AVERTISSEMENT 9** ».

Veillez à lire cette section avant de monter le moniteur sur un mur ou un plafond pour assurer la sécurité.

- Il peut être impossible de monter le moniteur sur certains murs ou plafonds en raison de leur structure ou de leur résistance. Demandez au personnel qualifié ou au fournisseur d'inspecter l'emplacement de montage.

Méthode d'installation

⚠ AVERTISSEMENT : Reportez-vous à « **AVERTISSEMENT 8** ».

1. Placez un tissu doux sur une table ou à une autre surface plane afin de poser l'écran.

REMARQUE : • Veillez à ce que la surface de pose du moniteur soit plus large que les dimensions du produit.

- Lors de l'installation, ne soumettez pas le moniteur à une pression ou à une force excessive. Cela peut déformer le moniteur.

2. Placez le moniteur sur le tissu doux.

3. Installez les supports de montage disponibles dans le commerce.

E658/E558

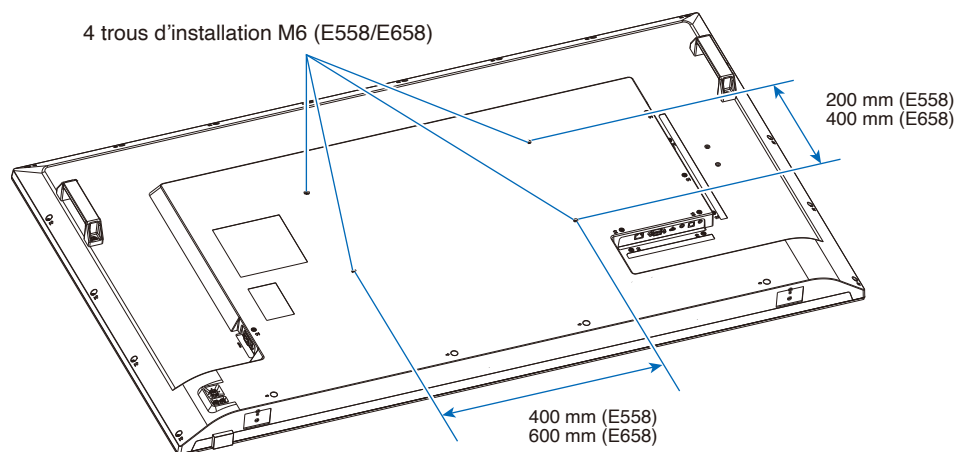

E498/E438/E328

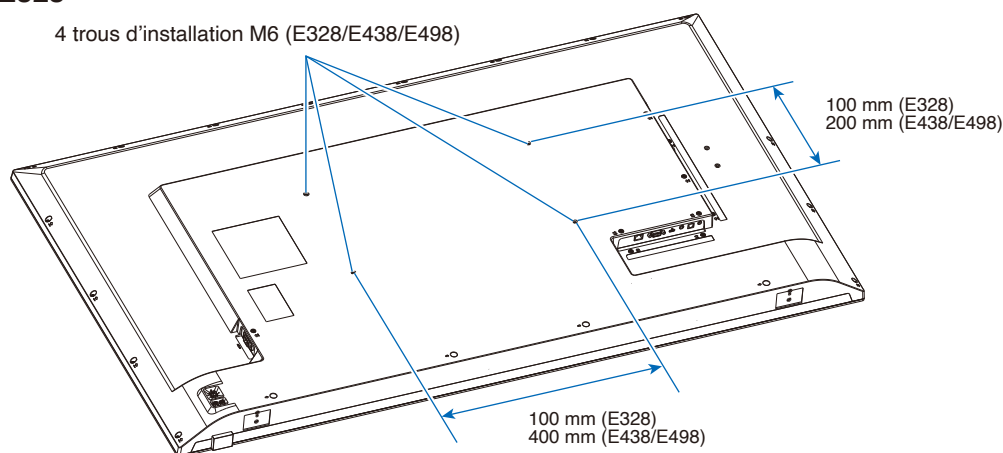

Fixation des accessoires de montage

Le moniteur est conçu pour une utilisation avec le système de montage VESA.

Vous pouvez poser le moniteur à plat le temps de fixer les accessoires de montage.

Avant cela, placez toujours un tissu doux, par exemple une couverture plus large que la surface de l'écran du moniteur, sur une table pour éviter de rayer l'écran LCD.

Assurez-vous qu'aucun élément sur la table ne peut endommager le moniteur.

REMARQUE : avant l'installation, placez le moniteur à plat sur une surface plane et uniforme plus large que son écran. Utilisez une table assez solide pour supporter facilement le poids du moniteur.

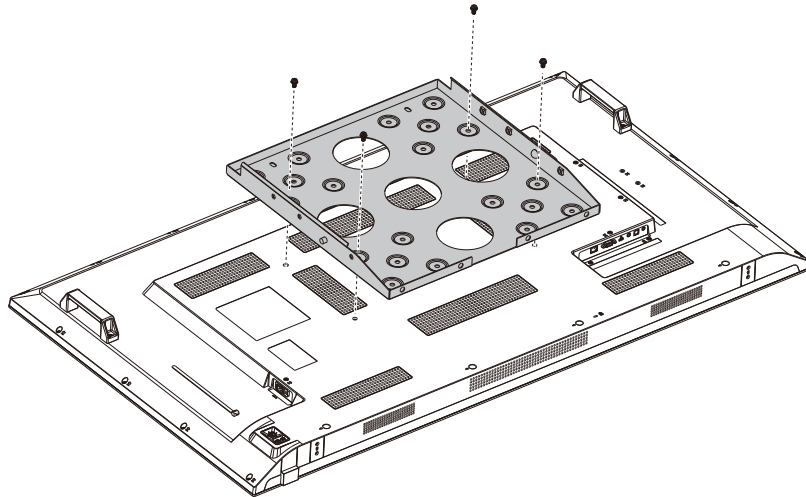

REMARQUE : à utiliser uniquement avec un support mural certifié GS.

Chapitre 2 Noms et fonctions des pièces

Ce chapitre aborde les points suivants :

- ⇒ « Panneau de configuration » à la page 21
- ⇒ « Panneau des connexions » à la page 22
- ⇒ « Télécommande sans fil » à la page 23

Panneau de configuration

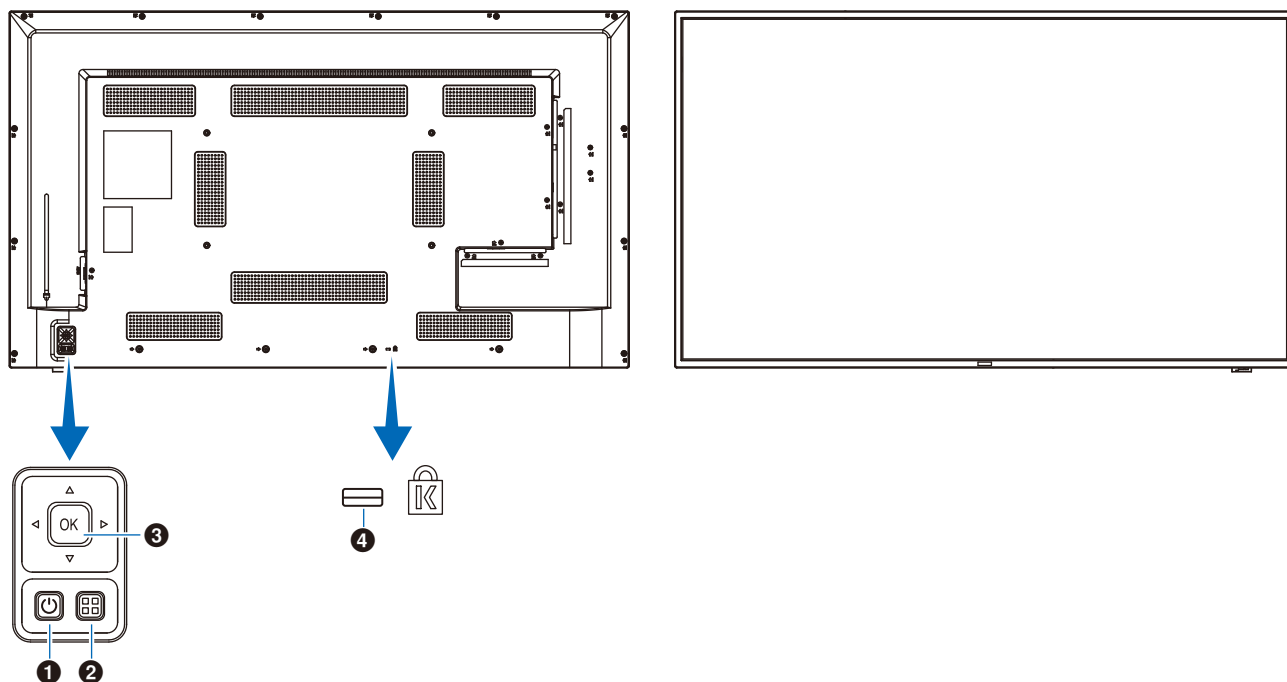

❶ Bouton (marche/arrêt)

Permet d'allumer et de mettre en veille l'appareil.

❷ Bouton MENU/QUITTER

Permet d'ouvrir le menu OSD lorsque celui-ci est fermé.

Permet de revenir au menu OSD précédent lorsque celui-ci est ouvert.

❸ Touches fléchées/bouton SET (bouton de commutation d'entrée)

Central/SET : Bouton de réglage pour exécuter la fonction sélectionnée lorsque le menu OSD est ouvert.

Gauche/droite : Permet de naviguer à droite ou à gauche dans le menu de commande OSD.

L'utilisation des touches gauche/droite augmente ou diminue les valeurs de réglage.

Haut/bas : Permet de naviguer en haut et en bas dans le menu de commande OSD.

L'utilisation des touches gauche/droite lorsque le menu OSD est fermé, règle directement le volume.

❹ Encoche de sécurité

Panneau des connexions

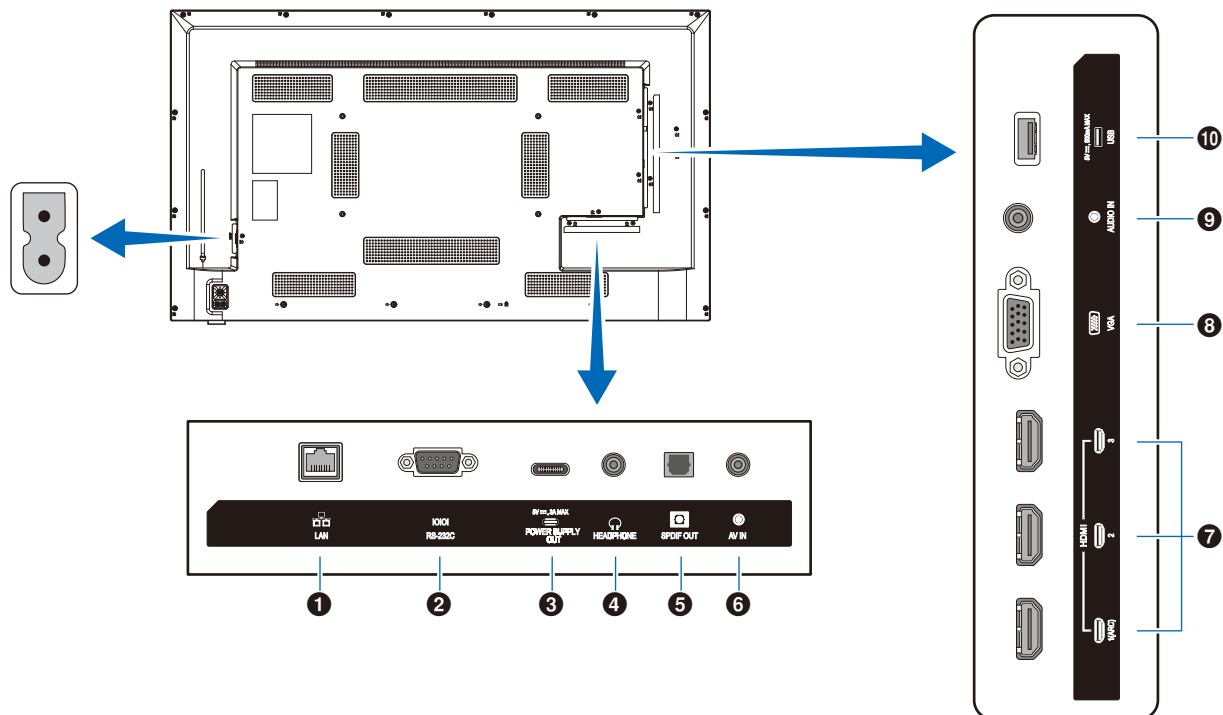

1 Port LAN (RJ-45)

Utilisez la fonction de serveur HTTP et un navigateur Web sur un ordinateur pour gérer les paramètres LAN du moniteur.

REMARQUE : Le port LAN du moniteur n'est pas prévu pour une connexion directe à un réseau public (y compris via des routeurs loués par un fournisseur de services Internet). C'est pourquoi la connexion directe du port LAN câblé à un réseau public est interdite en vertu du Telecommunications Business Act (Loi sur les télécommunications).

2 Borne d'entrée RS-232C (D-sub)

Pour la connexion à un ordinateur. Reçoit les commandes de contrôle de l'ordinateur.

3 Port USB de type C (alimentation électrique 5 V/3 A)

Vérifiez la forme des connecteurs lorsque vous branchez un câble USB. Lorsque l'alimentation électrique est fournie par le port USB de type C, utilisez un câble USB supportant 3 A.

N'attachez pas le câble USB. Sinon, vous risquez de provoquer une surchauffe ou un incendie.

4 Borne HEADPHONE (mini jack stéréo)

Émet le signal audio sélectionné.

5 Borne de sortie audio numérique

Pour la connexion à un appareil audio équipé d'une borne d'entrée audio numérique.

6 Borne d'entrée AV

Pour la connexion à une borne de sortie vidéo (composite) d'un lecteur vidéo ou d'autres appareils.

7 Bornes d'entrée HDMI (HDMI1 (ARC)/HDMI2/HDMI3)

Pour la connexion à des appareils disposant d'une interface vidéo numérique conforme à la norme HDMI. La prise HDMI1 prend également en charge ARC (Audio Return Channel) pour l'entrée audio. Branchez un câble HDMI compatible ARC à cette prise.

Connectez les appareils audio compatibles ARC à la prise HDMI1 (ARC).

REMARQUE : ARC envoie le son du moniteur à un équipement audio à partir de la prise HDMI1 ARC. Utilisez le câble HDMI ARC fourni. L'équipement audio compatible ARC, tel que les amplis AV, émet le son du moniteur. Le volume et les autres fonctions de l'équipement audio peuvent être contrôlés avec la télécommande fournie.

8 Borne d'entrée VGA

Pour la connexion à la borne de sortie vidéo (analogique) d'un ordinateur.

Lorsque vous branchez le moniteur à la borne de sortie vidéo (composant) d'un lecteur vidéo ou d'un autre appareil, accédez à [Setup] (Installation) dans le menu OSD -> [VGA Options] (Options VGA) -> [VGA Mode] (Mode VGA) et sélectionnez [YPbPr] (YPbPr).

9 Borne d'entrée audio (mini jack stéréo)

Pour la connexion à la borne de sortie audio d'un ordinateur ou d'un autre appareil.

10 Port USB de type A

Peut servir à afficher des photos (images fixes) et lire des fichiers vidéo et musique stockés dans un périphérique de stockage USB. Vérifiez la forme des connecteurs lorsque vous branchez un périphérique de stockage USB ou un câble USB.

Télécommande sans fil

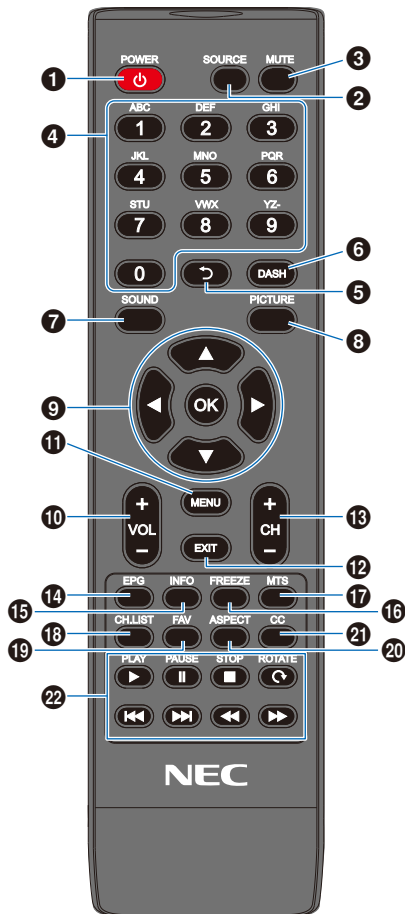

1 Bouton POWER

Permet la mise sous/hors tension (veille).

REMARQUE : Pour éteindre complètement l'appareil, débranchez la fiche de la prise de courant.

2 Bouton SOURCE

Permet de parcourir les entrées disponibles.

Les noms des entrées sont affichés sous leur nom par défaut.

3 Bouton MUTE

Permet de mettre le signal audio en sourdine. Appuyez à nouveau sur le bouton pour rétablir le volume précédent.

4 Clavier

Appuyez sur les boutons pour saisir des valeurs numériques, comme les mots de passe.

5 Bouton

Non utilisé avec ce moniteur.

6 Bouton DASH

Non utilisé avec ce moniteur.

7 Bouton SOUND

Permet de sélectionner le mode sonore.

Les modes sonores disponibles sont [Standard] (Standard), [Music] (Musique), [Movie] (Film) et [Custom] (Personnalisé).

8 Bouton PICTURE

Permet de sélectionner le mode d'image.

Les modes d'image disponibles sont [Dynamic] (Dynamique), [Standard] (Standard), [Energy Savings] (Économie D'énergie), [Conferencing] (Conférence), [HighBright] (Haute Luminosité), [Custom] (Personnalisé), et [HDR Video] (Vidéo HDR).

9 ▲, ▼, ◀, ▶, OK (boutons de curseur)

Permettent la navigation dans les menus et la sélection.

10 Bouton VOL- (diminuer le volume) Bouton VOL+ (augmenter le volume)

Permet d'augmenter ou de diminuer le volume de la sortie audio.

11 Bouton MENU

Permet d'ouvrir et de fermer le menu OSD.

12 Bouton EXIT

Permet de fermer le menu OSD.

13 Bouton CH- Bouton CH+

Non utilisés avec ce moniteur.

14 Bouton EPG

Non utilisé avec ce moniteur.

15 Bouton INFO

Permet d'afficher/de masquer les informations relatives au menu OSD.

16 Bouton FREEZE (bouton d'image fixe)

Permet d'activer/de désactiver la fonction d'image fixe.

17 Bouton MTS

Non utilisé avec ce moniteur.

18 Bouton CH.LIST

Non utilisé avec ce moniteur.

19 Bouton FAV

Non utilisé avec ce moniteur.

20 Bouton ASPECT

Permet de sélectionner le ratio d'image entre [Normal] (Normal), [1:1] (1:1), [Full] (Plein) et [Zoom] (Zoom).

21 Bouton CC

Non utilisé avec ce moniteur.

22 Boutons PLAY, PAUSE, STOP, ROTATE, (boutons de navigation)

Permettent d'exécuter des fonctions du lecteur multimédia et la fonction HDMI CEC.

Chapitre 3 Connexions

Ce chapitre aborde les points suivants :

- ⇒ « Schéma de câblage » à la page 25
- ⇒ « Connexion d'un casque » à la page 25
- ⇒ « Connexion à un PC » à la page 26
- ⇒ « Connexion à un périphérique multimédia via HDMI » à la page 27
- ⇒ « Commande HDMI-CEC » à la page 29
- ⇒ « Sources vidéo internes » à la page 30
- ⇒ « Lecteur multimédia » à la page 30
- ⇒ « Connexion d'un périphérique USB » à la page 31

Avant d'effectuer les connexions :

- Éteignez le moniteur, l'ordinateur et les équipements externes avant de brancher le moniteur à l'ordinateur.
- Reportez-vous aux manuels d'utilisation des équipements externes pour connaître les types de connexion disponibles, ainsi que les instructions relatives à chaque équipement.

- REMARQUE :**
- Lorsque le connecteur de sortie audio de l'appareil audio ou de l'ordinateur branché est un mini jack stéréo, utilisez un câble audio sans résistance.
 - L'utilisation d'un câble audio doté d'une résistance intégrée peut empêcher l'augmentation du volume ou la mise en sourdine.
 - Nous vous recommandons d'éteindre le moniteur avant de connecter ou de déconnecter un périphérique de stockage USB.
 - Ne branchez/débranchez aucun câble lors de la mise sous tension du moniteur ou d'un matériel externe.

Schéma de câblage

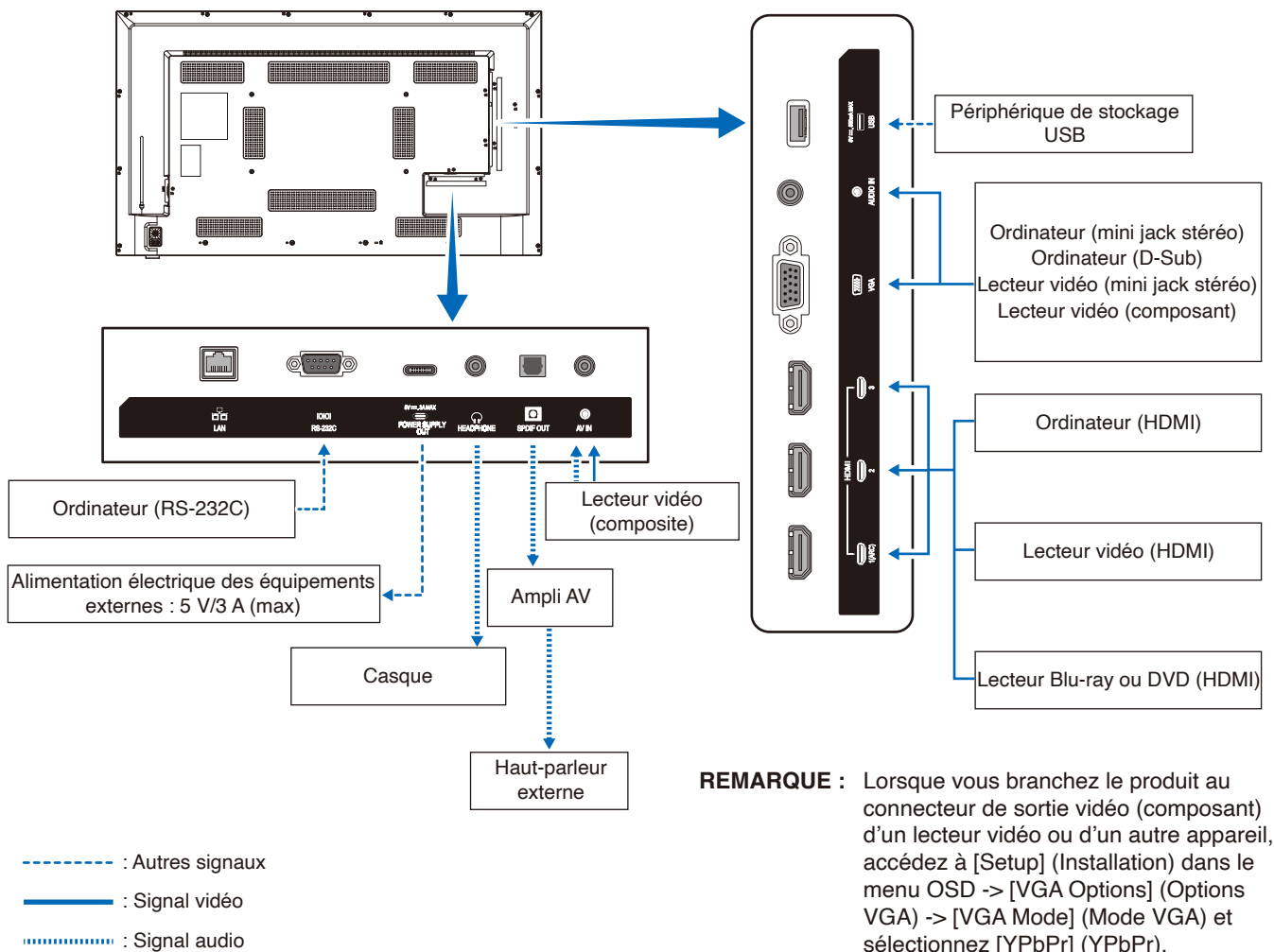

REMARQUE : Lorsque vous branchez le produit au connecteur de sortie vidéo (composant) d'un lecteur vidéo ou d'un autre appareil, accédez à [Setup] (Installation) dans le menu OSD -> [VGA Options] (Options VGA) -> [VGA Mode] (Mode VGA) et sélectionnez [YPbPr] (YPbPr).

Connexion d'un casque

Lorsque vous utilisez un casque, branchez-le à la borne HEADPHONE du moniteur.

ATTENTION : Ne connectez pas le casque alors que vous le portez. En fonction du volume, vos oreilles pourraient être blessées.

- REMARQUE :**
- Vous pouvez connecter au moniteur un casque équipé d'une prise mini jack stéréo. Si la prise du casque est trop grande pour être insérée dans le connecteur, achetez un adaptateur de prise jack stéréo 6,35 mm vers une prise mini jack stéréo auprès de votre magasin audio.
 - Les haut-parleurs sont mis en sourdine lorsque vous connectez un casque.
 - Si vous placez le curseur du volume ou de l'égaliseur ailleurs qu'au centre, il est possible que la tension de sortie de la prise casque augmente, ainsi que la pression acoustique.

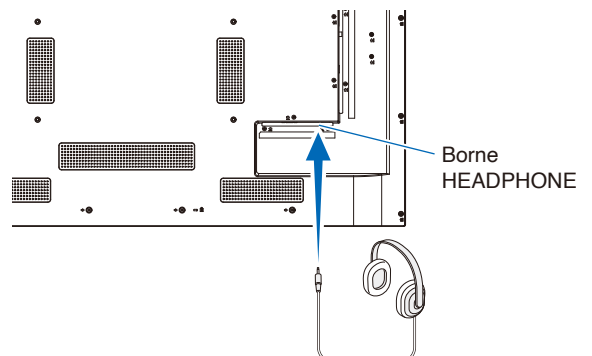

Connexion à un PC

Connexion à un ordinateur via HDMI

Le moniteur peut être connecté et utilisé avec des lecteurs vidéo et des ordinateurs équipés d'une sortie HDMI. Pour plus d'informations, consultez le manuel d'utilisation du lecteur ou des autres appareils.

- Utilisez un câble HDMI comportant le logo HDMI.
- Une fois l'appareil émettant le signal HDMI allumé, le signal peut prendre un certain temps avant d'apparaître.
- En fonction de la carte ou du pilote vidéo utilisé, l'image peut ne pas s'afficher correctement.
- Lorsque vous utilisez un ordinateur avec HDMI, allez dans le menu OSD [Vidéo] (Vidéo) -> [Advanced Video] (Vidéo avancée) et réglez [Overscan] (Surbalayage) sur [Auto] (Auto) ou [Off] (Arrêt).
- Si le moniteur est allumé après la mise sous tension de l'ordinateur connecté, il se peut qu'aucune image ne s'affiche. Dans ce cas, éteignez l'ordinateur, puis rallumez-le.
- Si le signal source est 4K (50 Hz/60 Hz), HDCP 2.2 ou HDR, accédez au menu OSD [Setup] (Installation) -> [HDMI Settings] (Paramètres HDMI) -> [EDID] (EDID) et sélectionnez [Mode 2] (Mode 2).
- Pour l'entrée d'un signal 4K, utilisez un câble HDMI à haute vitesse ou à haute vitesse de qualité supérieure.

Connexion à un périphérique multimédia via HDMI

Le moniteur peut être connecté à l'aide d'un seul câble HDMI à des lecteurs Blu-ray, des lecteurs multimédia de streaming ou des consoles de jeux pour bénéficier d'une qualité d'image et de son optimale. Le contenu UHD 4K s'affiche lorsque le lecteur multimédia connecté prend également en charge cette résolution.

Le codage HDCP (High-bandwidth Digital Content Protection, ou « Protection des contenus numériques haute définition ») est pris en charge. Il s'agit d'un type de gestion des droits numériques qui empêche le contenu haute définition des Blu-ray, DVD et fichiers en streaming d'être copié ou diffusé illégalement.

- REMARQUE :**
- Prend en charge 1080p, 1080i, 720p à 50 Hz/60 Hz, 480p à 60 Hz, 576p à 50 Hz, 480i à 60 Hz, 576i à 50 Hz, 3840 × 2160 (24 Hz/25 Hz/30 Hz [Mode 1] (Mode 1)), 3840 × 2160 (50 Hz/60 Hz [Mode 2] (Mode 2)), 4096 × 2160 (24 Hz/25 Hz/30 Hz [Mode 1] (Mode 1)), 4096 × 2160 (50 Hz/60 Hz [Mode 2] (Mode 2)).
 - Connectez le câble HDMI lorsque le lecteur multimédia et le moniteur sont éteints.
 - Utilisez un câble HDMI comportant le logo HDMI.
 - Certains câbles et appareils HDMI peuvent ne pas afficher correctement l'image, car leurs caractéristiques HDMI sont différentes.
 - Avec la mise en œuvre du HDCP, dans certains cas, des contenus sont protégés par HDCP et risquent de ne pas s'afficher. Ce phénomène n'indique pas de dysfonctionnement.

Connexion d'équipement audio avec la fonction ARC

En cas de connexion d'un équipement audio avec la fonction ARC à la borne HDMI1 (ARC) à l'aide du câble HDMI ARC fourni, l'équipement audio restitue le son du moniteur.

- La sortie du son via HDMI1 (ARC) n'est pas réglable à l'aide du menu OSD.
- Lorsque la fonction ARC est activée, les haut-parleurs internes du moniteur sont désactivés.
- Le son de la vidéo affichée à l'écran est transmis à l'équipement audio via la borne HDMI1 (ARC). Les signaux audio non pris en charge par la borne d'entrée utilisée pour la vidéo affichée ne sont pas émis par la borne HDMI1 (ARC). Reportez-vous à la section « Caractéristiques » pour connaître le signal pris en charge par chaque borne d'entrée.

HDMI-CEC (Consumer Electronics Control)

La fonctionnalité HDMI-CEC offre aux appareils vidéo compatibles et connectés via HDMI la possibilité de communiquer et d'autoriser un contrôle limité entre l'appareil et le moniteur. Par exemple, l'activation d'un lecteur Blu-ray peut immédiatement faire basculer le contrôle vers ce dernier, sans utiliser la télécommande. Tous les périphériques ne sont pas compatibles et, dans certains cas, le fabricant du périphérique n'assure la compatibilité qu'avec ses propres moniteurs ou téléviseurs. Reportez-vous à la section « Commande HDMI-CEC » ([page 29](#)).

Lorsqu'elle est prise en charge, la télécommande du moniteur peut être utilisée pour contrôler l'appareil vidéo.

Activation de la fonctionnalité CEC

1. Connectez un périphérique compatible HDMI-CEC à la borne HDMI.
Appuyez sur le bouton HDMI de la télécommande.
2. Appuyez sur le bouton MENU pour afficher le menu OSD.
3. Dans le menu OSD, accédez à [Setup] (Installation) -> [HDMI Settings] (Paramètres HDMI) -> et sélectionnez [On] (Marche) dans [CEC] (CEC).
4. Dans le menu OSD, accédez à [Setup] (Installation) -> [HDMI Settings] (Paramètres HDMI) -> [Device list] (Liste des périphériques) et appuyez sur le bouton OK de la télécommande.
Une fois la recherche de périphériques terminée, les appareils connectés sont indiqués par leurs noms.
5. Dans le menu OSD, sélectionnez [Yes] (Oui) dans [Search device] (Rechercher périphérique).
Une fois la recherche de périphériques terminée, les bornes HDMI auxquelles un périphérique est connecté s'affichent avec son nom.

Si aucun périphérique compatible HDMI-CEC n'est trouvé, assurez-vous que l'appareil est connecté, allumé, qu'il prend en charge la fonctionnalité CEC et que cette dernière est activée. Selon le fabricant, la fonctionnalité CEC peut avoir un nom différent. Reportez-vous au manuel d'utilisation du périphérique.

6. Appuyez sur le bouton EXIT de la télécommande.

Commande HDMI-CEC

Connectez un périphérique compatible HDMI-CEC à la borne HDMI.

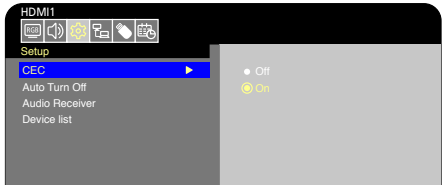
Menu OSD	Nom de la commande HDMI-CEC	Explication	Réglage
CEC (Consumer Electronics Control)	One Touch Play	Lorsqu'un périphérique compatible HDMI-CEC est activé, le moniteur connecté au périphérique par un câble HDMI s'allume également automatiquement. Après la mise sous tension du moniteur, la borne d'entrée s'allume automatiquement. Si le moniteur est déjà allumé lorsque le périphérique compatible HDMI-CEC est mis sous tension, seule la borne d'entrée est modifiée.	 <p>Dans le menu OSD, accédez à [Setup] (Installation) -> [HDMI Settings] (Paramètres HDMI) -> et sélectionnez [On] (Marche) dans [CEC] (CEC).</p>
	Remote Control Pass Through	La télécommande du moniteur permet de contrôler les périphériques compatibles HDMI-CEC connectés via un câble HDMI. Par exemple, une partie du menu de l'appareil compatible HDMI-CEC peut être commandée à l'aide de la télécommande.	
	Power Status	Le mode d'alimentation du moniteur (en veille, sous tension, etc.) peut être communiqué aux périphériques compatibles HDMI-CEC connectés.	
	System Information	Cette fonction permet d'obtenir des informations auprès des périphériques compatibles HDMI-CEC connectés (version CEC, adresse physique, etc.).	
Auto Turn Off (Arrêt automatique)	System Standby	La mise en veille du moniteur par le biais de la télécommande entraîne la mise en veille des périphériques compatibles HDMI-CEC connectés via un câble HDMI. Néanmoins, si un enregistrement est en cours sur un périphérique compatible HDMI-CEC, ce dernier reste actif. Reportez-vous au manuel d'utilisation fourni avec le périphérique compatible HDMI-CEC pour obtenir des informations supplémentaires.	Dans le menu OSD, accédez à [Setup] (Installation) -> [HDMI Settings] (Paramètres HDMI) -> [CEC] (CEC) et sélectionnez [Enable] (Activé) dans [Auto Turn Off] (Arrêt automatique).
Audio Receiver (Récepteur audio)	System Audio Control	Connectez l'équipement audio avec fonction ARC à la borne HDMI1 (ARC) à l'aide du câble HDMI ARC fourni. Les boutons de volume de la télécommande permettent de contrôler le volume du son émis par l'équipement audio ARC HDMI connecté. Lorsque cette option est activée, les haut-parleurs internes du moniteur sont automatiquement mis en sourdine.	Dans le menu OSD, accédez à [Setup] (Installation) -> [HDMI Settings] (Paramètres HDMI) -> [CEC] (CEC) et sélectionnez [Enable] (Activé) dans [Audio Receiver] (Récepteur audio).
Search device (Rechercher périphérique)	Device OSD Name Transfer	Cette fonction permet d'obtenir le nom des appareils connectés.	<p>Dans le menu OSD, accédez à [Setup] (Installation) -> [HDMI Settings] (Paramètres HDMI) -> [CEC] (CEC) -> [Device list] (Liste des périphériques) et appuyez sur le bouton OK de la télécommande.</p>
	Routing Control	Vous pouvez passer d'un périphérique compatible HDMI-CEC à un autre en sélectionnant son nom. La télécommande agit sur le périphérique sélectionné.	

REMARQUE : Selon le périphérique connecté, il est parfois possible que des problèmes de fonctionnement surviennent.

Sources vidéo internes

Lecteur multimédia

Le lecteur multimédia interne permet de lire les fichiers audio et vidéo stockés sur un périphérique de stockage USB. Reportez-vous à la page [page 40](#) pour obtenir des instructions sur l'utilisation du lecteur multimédia.

Périphériques de stockage USB compatibles

Si le périphérique de stockage USB connecté n'est pas reconnu par le moniteur, vérifiez son format. Le périphérique de stockage USB utilisé avec le lecteur multimédia doit être au format FAT32 ou FAT16. Pour plus d'informations sur le formatage d'un périphérique de stockage, consultez le manuel ou la section d'aide de votre version de Windows®.

Utilisez un périphérique de stockage USB conforme aux indications fournies dans l'illustration ci-dessous.

Si la taille de votre périphérique de stockage USB est supérieure à celle prise en charge figurant ci-dessous, utilisez un câble de rallonge USB disponible dans le commerce.

Connectez le périphérique de stockage USB au port USB de type A du moniteur.

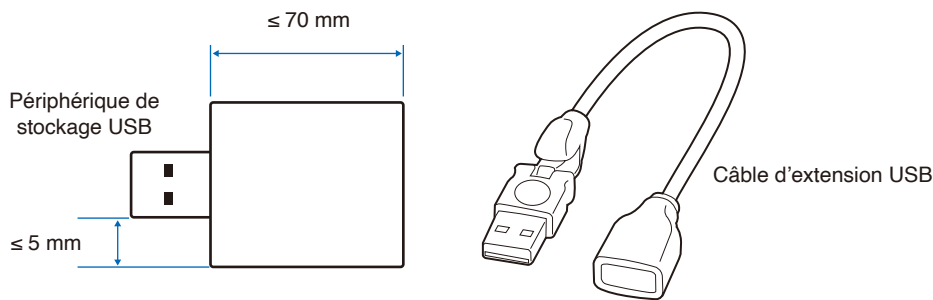

- REMARQUE :**
- Il est possible que certains périphériques de stockage USB vendus dans le commerce ne soient pas compatibles avec le moniteur.
 - Assurez-vous que le périphérique de stockage USB est connecté au port USB de type A du moniteur.

Connexion d'un périphérique USB

Connectez un périphérique de stockage USB au port USB de type A du moniteur comme indiqué dans la figure ci-dessous pour afficher des images et des vidéos à l'aide de la fonction Lecteur multimédia.

⚠ ATTENTION : Reportez-vous à « [ATTENTION 2](#) ».

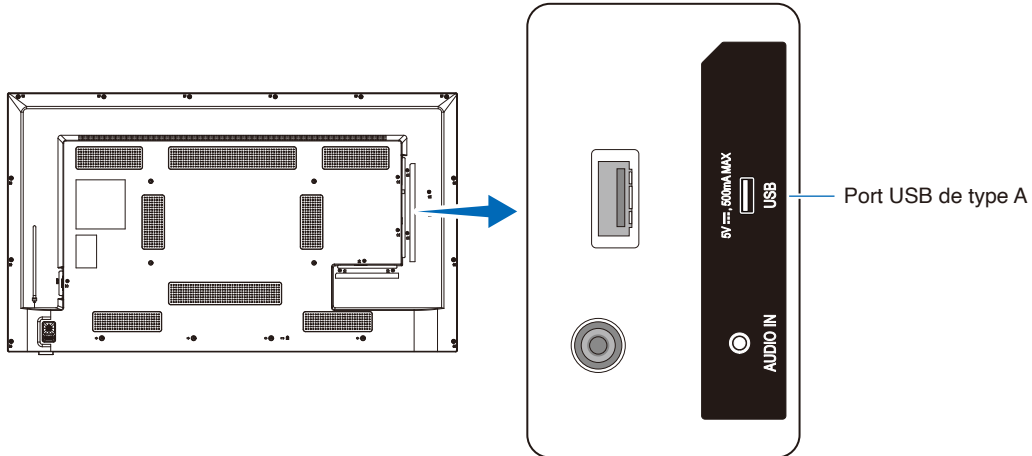

- REMARQUE :**
- Vérifiez la forme et l'orientation du connecteur lors de la connexion du dispositif USB ou du branchement du câble.
 - Lorsque le moniteur est allumé, ne connectez pas de périphérique de stockage USB. Pour éviter tout dommage et toute corruption éventuelle des fichiers, assurez-vous que l'interrupteur d'alimentation principal du moniteur est éteint avant de procéder aux connexions.

Chapitre 4 **Fonctionnement de base**

Ce chapitre aborde les points suivants :

- ⇒ « Modes Marche et Arrêt » à la page 33
- ⇒ « Distance d'utilisation de la télécommande » à la page 35
- ⇒ « Affichage des informations OSD » à la page 36
- ⇒ « Basculement entre les modes sonores » à la page 36
- ⇒ « Basculement entre les modes d'image » à la page 36
- ⇒ « Définition du ratio d'image » à la page 37
- ⇒ « Commandes OSD (Affichage à l'écran) » à la page 38
- ⇒ « Utilisation du menu Media Player » à la page 40
- ⇒ « Utilisation du menu Media Player » à la page 40

Modes Marche et Arrêt

État du voyant d'alimentation

Lorsqu'il est en marche, le moniteur fonctionne comme suit en l'absence de signal provenant d'un périphérique externe.

Mode	Fonctionnement normal (Mode Marche)	Mode d'économie d'énergie automatique (mode d'économie d'énergie)	Mode de veille automatique (mode d'économie d'énergie)
Indicateur d'alimentation	Voyant bleu	Clignotement rouge	Voyant rouge

Energy Mode (Mode Énergie)

Les trois modes suivants sont disponibles sur le moniteur.

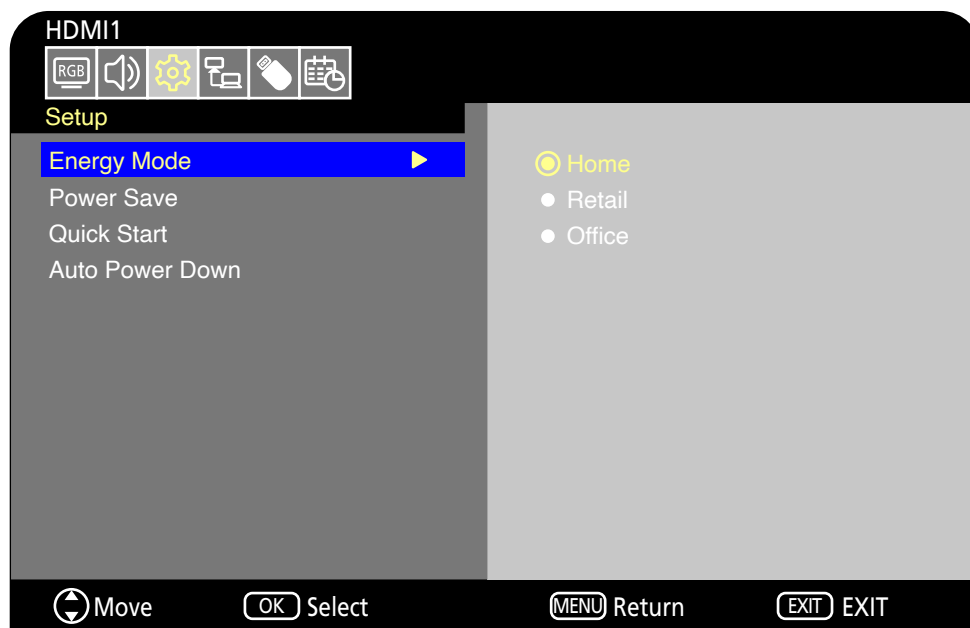

Les options LAN et RS-232C peuvent être sélectionnées pour le contrôle du moniteur. Le fonctionnement des modes d'énergie varie selon la méthode de contrôle sélectionnée.

En cas de sélection de [RS-232C] (RS-232C) pour le contrôle, [Power supply] (Source d'énergie) et [Quick Start] (Démarrage Rapide) sont réglés sur [Off] (Arrêt)

Mode Maison/Bureau

- En l'absence d'entrée de signal, « No signal » (Aucun Signal) s'affiche et le moniteur bascule en mode de veille automatique après un certain temps.
- En cas d'entrée de signal dans la borne d'entrée sélectionnée, le mode Marche est à nouveau activé. Lorsque la borne AV et la borne VGA (YPbPr) sont sélectionnées, le mode Marche ne se réactive pas, même en cas d'entrée de signal. Dans ce cas, activez la fonction Quick Start (Démarrage Rapide). (Lorsque cette fonction est activée, le mode Marche reprend.)

Mode Magasin

- Le moniteur n'entre pas en mode d'économie d'énergie en l'absence d'entrée de signal. (Le mode Marche est maintenu.)

⚠ ATTENTION : En mode de veille automatique, si le cordon d'alimentation est débranché puis rebranché, le moniteur bascule en mode de veille automatique.

En cas de sélection de [LAN] (LAN) pour le contrôle, [Power supply] (Source d'énergie) et [Quick Start] (Démarrage Rapide) sont réglés sur [Off] (Arrêt)

Mode Maison

- En l'absence d'entrée de signal, « No signal » (Aucun Signal) s'affiche et le moniteur bascule en mode d'économie d'énergie automatique après un certain temps.
- En mode d'économie d'énergie automatique, le moniteur bascule en mode de veille automatique si aucun signal LAN n'est reçu pendant 3 minutes.
En cas d'entrée de signal LAN pendant le mode de veille automatique, le mode d'économie d'énergie automatique ne se réactive pas. Pour conserver le mode d'économie d'énergie automatique, sélectionnez le mode Bureau.
- En cas d'entrée de signal dans la borne d'entrée sélectionnée, le mode Marche est à nouveau activé.
Lorsque la borne AV et la borne VGA (YPbPr) sont sélectionnées, le mode Marche ne se réactive pas, même en cas d'entrée de signal. Dans ce cas, activez la fonction Quick Start (Démarrage Rapide). (Lorsque cette fonction est activée, le mode Marche reprend.)

Mode Magasin

- Le moniteur n'entre pas en mode d'économie d'énergie en l'absence d'entrée de signal. (Le mode Marche est maintenu.)

Mode Bureau

- En l'absence d'entrée de signal, « No signal » (Aucun Signal) s'affiche et le moniteur bascule en mode d'économie d'énergie automatique après un certain temps.
Le mode d'économie d'énergie automatique est maintenu, indépendamment de l'entrée du signal LAN.
- En cas d'entrée de signal dans la borne d'entrée sélectionnée, le mode Marche est à nouveau activé.
Lorsque la borne AV et la borne VGA (YPbPr) sont sélectionnées, le mode Marche ne se réactive pas, même en cas d'entrée de signal. Dans ce cas, activez la fonction Quick Start (Démarrage Rapide). (Lorsque cette fonction est activée, le mode Marche reprend.)

⚠ ATTENTION : En mode d'économie d'énergie et de veille automatique, si le cordon d'alimentation est débranché puis rebranché, le mode Marche ne se réactive pas automatiquement lorsqu'un signal est détecté.

Distance d'utilisation de la télécommande

Lorsque vous appuyez sur un bouton, dirigez le haut de la télécommande en direction du capteur du moniteur.

Utilisez la télécommande à une distance d'environ 7 m du capteur, ou d'environ 3,5 m si vous êtes positionné dans un angle de 30° (horizontal ou vertical) par rapport au capteur.

REMARQUE : Le système de télécommande risque de ne pas fonctionner si le capteur est exposé à la lumière directe du soleil ou à un fort éclairage, ou à proximité de lampes fluorescentes.

Manipulation de la télécommande

- Évitez de soumettre la télécommande à des chocs violents.
- Évitez que la télécommande entre en contact avec de l'eau ou d'autres liquides. Le cas échéant, essuyez-la immédiatement.
- Évitez de l'exposer à la chaleur et à la vapeur.
- Renseignez-vous auprès du fournisseur ou du service de votre commune pour obtenir des informations sur la mise au rebut des piles.
- N'ouvrez pas la télécommande, sauf pour y placer les piles.

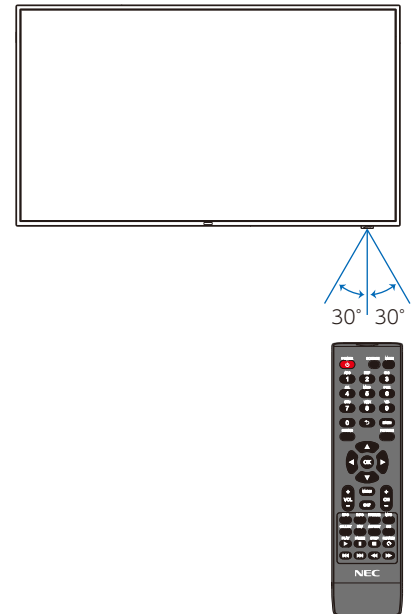

Affichage des informations OSD

Les informations OSD fournissent des informations telles que la borne d'entrée vidéo sélectionnée, la résolution et l'adresse IP. Appuyez sur le bouton INFO de la télécommande pour afficher les informations OSD.



REMARQUE : Lorsque le signal d'entrée est [Media Player] (Media Player), les informations OSD ne s'affichent pas.

Basculement entre les modes sonores

Appuyez sur le bouton SOUND de la télécommande pour changer de mode sonore entre Standard (Standard), Music (Musique), Movie (Film) et Custom (Personnalisé).

Basculement entre les modes d'image

Appuyez sur le bouton PICTURE de la télécommande pour changer de mode d'image entre Dynamic (Dynamique), Standard (Standard), Energy Savings (Économie d'énergie), Conferencing (Conférence), HighBright (Haute Luminosité), Custom (Personnalisé), et HDR Video* (Vidéo HDR).

* Le mode Vidéo HDR peut uniquement être sélectionné en cas d'entrée d'un signal HDR.

Définition du ratio d'image

Appuyez sur le bouton ASPECT de la télécommande pour modifier le ratio d'image entre Normal, 1:1, Full (Plein) et Zoom.

REMARQUE : Il est impossible de modifier ce paramètre lorsque [Media Player] (Media Player) est sélectionné pour le signal d'entrée.

	Normal (Normal)	1:1 (1:1)	Full (Plein)	Zoom (Zoom)
Signal vidéo	<p>Le ratio d'image du signal d'entrée est maintenu et l'image est agrandie/réduite.</p> <ul style="list-style-type: none"> Des barres noires sont ajoutées verticalement ou horizontalement. L'écran n'est pas coupé, ni verticalement ni horizontalement. 	<p>L'image s'affiche avec le nombre de pixels d'écran correspondant à la résolution du signal d'entrée.</p> <p>Lorsque le signal d'entrée est plus grand que le nombre de pixels d'écran, le ratio d'image est maintenu et l'image est réduite.</p>	<p>Le ratio d'image du signal d'entrée est ignoré et l'image est agrandie.</p> <ul style="list-style-type: none"> Il n'y a pas de barres noires, ni verticalement ni horizontalement. L'écran n'est pas coupé, ni verticalement ni horizontalement. 	<p>Le ratio d'image du signal d'entrée est maintenu et l'image est agrandie.</p> <ul style="list-style-type: none"> Il n'y a pas de barres noires, ni verticalement ni horizontalement. Une partie de l'image, verticalement ou horizontalement, ne s'affiche pas.

REMARQUE : Notez que la modification du ratio d'image pour compresser ou étirer une image et l'afficher publiquement ou à des fins commerciales dans des cafés, des hôtels ou d'autres lieux de ce type, peut violer les droits du titulaire des droits d'auteur.

Commandes OSD (Affichage à l'écran)

Le moniteur est doté d'une fonction OSD (Affichage à l'écran) qui permet à l'utilisateur de régler l'écran en toute simplicité. À l'aide du menu affiché en haut de l'écran, vous pourrez régler la luminosité et les autres paramètres de l'écran.

Structure de l'écran OSD L'écran OSD est composé des éléments suivants.

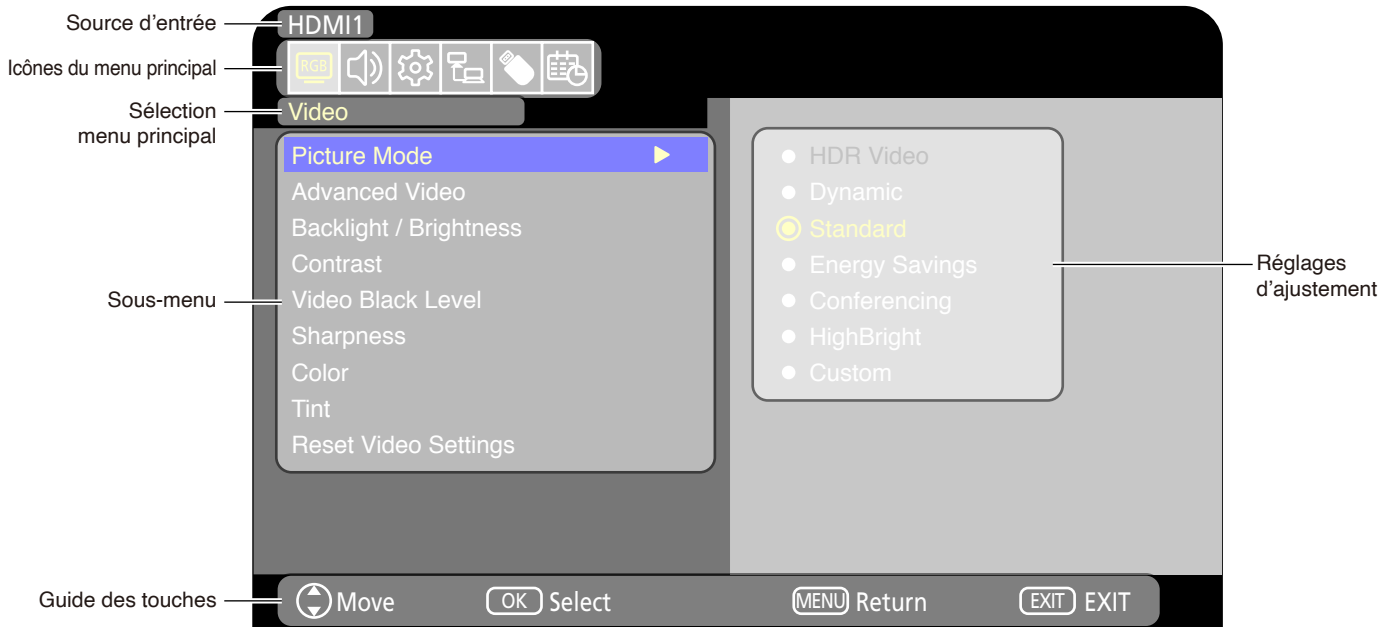

Appuyez sur MENU pour ouvrir et fermer le menu OSD. Appuyez sur le bouton EXIT pour fermer le menu OSD et arrêter les opérations OSD.

Appuyez sur ▼ pour parcourir les sous-menus.

Appuyez sur le bouton OK pour sélectionner un élément.

Appuyez sur ▲, ▼, ◀, et ▶ pour sélectionner un élément d'ajustement et régler les valeurs.

Télécommande sans fil

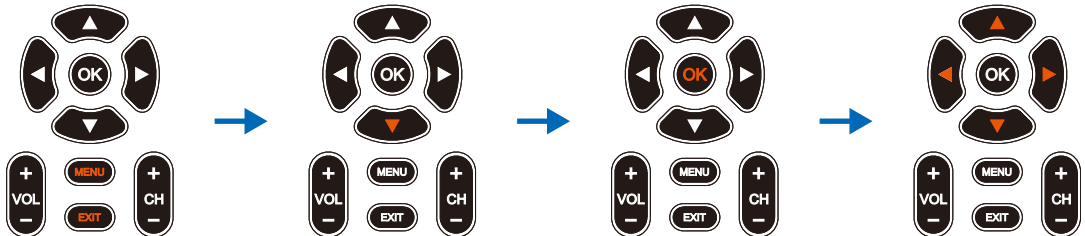

Panneau de configuration du moniteur

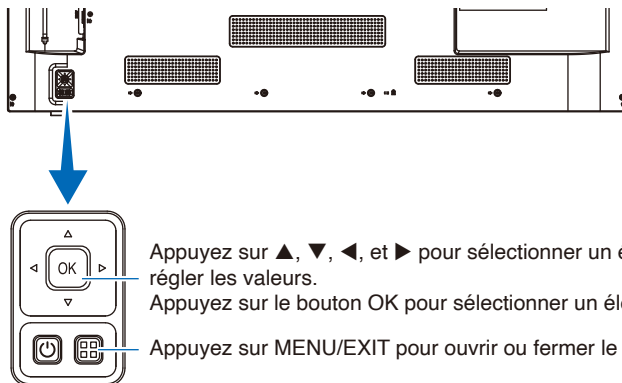

La fonction de chaque élément du menu OSD est brièvement expliquée ci-dessous. Pour plus d'informations sur le contenu du menu, reportez-vous à la section « Liste des commandes OSD » ([page 73](#)).



Paramètres vidéo : Permet de sélectionner l'un des modes d'image par défaut, d'ajuster manuellement les paramètres de couleur, d'ajuster le ratio d'image et d'ajuster d'autres paramètres associés à l'image.



Paramètres audio : Permet d'ajuster le volume, la balance, l'égaliseur et les autres paramètres associés à l'audio.



Paramètres de configuration : Permet d'afficher les informations du moniteur, de sélectionner la langue ou de rétablir les valeurs des paramètres par défaut.



Paramètres de contrôle : Permet de configurer des paramètres tels que les informations réseau.



Paramètres de Media Player : Permet de configurer l'USB Demo Mode (Mode démo USB) et d'autres paramètres.



Paramètres du calendrier : Permet de créer des programmes de mise en marche/arrêt du moniteur et de définir la mise en veille.

Utilisation du menu Media Player

Le Media Player permet de lire des fichiers image, vidéo et musique situés sur un périphérique de stockage USB connecté au port USB de type A du moniteur (page 22).

Pour ouvrir le menu Media Player (Media Player), appuyez sur le bouton SOURCE de la télécommande et sélectionnez [Media Player] Media Player.

REMARQUE : Connectez le périphérique de stockage USB des fichiers au port USB de type A du moniteur.

Menu Media Player

Cette fonctionnalité peut servir à afficher des photos (images fixes) et lire des fichiers vidéo et musique stockés dans le périphérique de stockage USB.

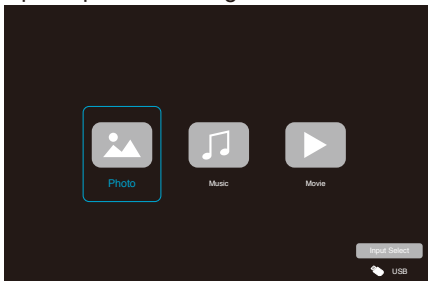

Sélectionnez le type de fichier que vous souhaitez lire entre des fichiers [Photo] (Photo), [Music] (Musique) et [Movie] (Film).

Sélection des fichiers à lire

- Lecture d'un fichier
Sélectionnez un fichier à l'aide des boutons ▲, ▼, ◀, et ▶ de la télécommande, puis appuyez sur le bouton ▶. Appuyez sur le bouton || pour mettre la lecture en pause.
- Lecture de plusieurs fichiers
 1. Sélectionnez les fichiers à l'aide des boutons ▲, ▼, ◀, et ▶ de la télécommande.
 2. Appuyez sur le bouton OK de la télécommande pour ajouter une coche en regard de chaque fichier.
 3. Les fichiers sont ainsi enregistrés en tant que liste de lecture dans le périphérique de stockage USB.

REMARQUE :

- Les fichiers sélectionnés sont lus selon l'ordre d'affichage dans le dossier.
- Les noms de fichiers ne doivent contenir que des caractères alphanumériques.

Boutons d'opérations

- Appuyez sur le bouton OK de la télécommande pendant la lecture d'un fichier pour afficher le menu d'opérations OSD à l'écran.



- Appuyez sur les boutons ◀, ▶ pour mettre un élément en surbrillance dans le menu d'opérations, puis appuyez sur le bouton OK pour le sélectionner.
- Appuyez sur le bouton ▼ de la télécommande pour fermer le menu d'opérations.

Opération Diaporama



- Sélectionnez les fichiers à l'aide des boutons ▲, ▼, ◀, ▶, puis appuyez sur le bouton ▶ pour démarrer le diaporama.
Appuyez sur le bouton || pour mettre le diaporama en pause.
- Pour mettre le diaporama en pause à l'aide du menu OSD, sélectionnez ||. Sélectionnez ▶ pour reprendre le diaporama.
- Sélectionnez ◀ ou appuyez sur le bouton ◀◀ de la télécommande pour revenir à l'image précédente.
- Sélectionnez ▶ ou appuyez sur le bouton ▶▶ de la télécommande pour passer à l'image suivante.
- Sélectionnez ■ ou appuyez sur le bouton ■ de la télécommande pour arrêter le diaporama.

Répéter la lecture







La répétition peut être configurée pour la lecture des fichiers. Les modes suivants peuvent être sélectionnés.

-  - Répétition désactivée
 - Aucun fichier sélectionné.
- Tous les fichiers dans le dossier sont lus une fois, dans l'ordre dans lequel ils sont triés.
 - Un ou plusieurs fichiers sélectionnés.
- Les fichiers que vous avez cochés sont lus une fois, dans l'ordre dans lequel ils sont triés.
-  - Répéter un fichier
 - - Un fichier est en cours de lecture : le fichier actuel est lu en boucle. - Aucun fichier n'est en cours de lecture : le fichier en surbrillance dans le dossier est lu en boucle.
 - Un ou plusieurs fichiers sélectionnés.
Le premier fichier coché dans l'ordre de tri est lu en boucle.
-  - Répéter tous les fichiers
 - Aucun fichier sélectionné.
- Tous les fichiers dans le dossier sont lus en boucle, dans l'ordre dans lequel ils sont triés.
 - Un ou plusieurs fichiers sélectionnés.
- Les fichiers sélectionnés sont lus en boucle, dans l'ordre dans lequel ils sont triés.

Autres fonctions

- Sélectionnez  pour afficher la liste de lecture des fichiers.
Vous pouvez également sélectionner les fichiers à lire dans la liste.
- Lorsqu'un fichier est en cours de lecture, sélectionnez  pour afficher les informations sur le fichier affiché.

Opérations de vidéo et musique

- Sélectionnez les fichiers à l'aide des boutons ▲, ▼, ◀, ▶ de la télécommande et appuyez sur le bouton ▶ pour démarrer la lecture.
Appuyez sur le bouton || pour mettre la lecture en pause.
- Pour mettre la lecture en pause à l'aide du menu OSD, sélectionnez .
Sélectionnez  pour reprendre la lecture.
- Sélectionnez  pour démarrer l'avance rapide.
FF2X, FF4X, FF8X, FF16X, FF32X
(Aucun son n'est émis.)
(Il est uniquement possible de sélectionner FF32X lors de la lecture d'un fichier vidéo.)
- Sélectionnez  pour démarrer le retour rapide.
FB2X, FB4X, FB8X, FB16X, FB32X
(Aucun son n'est émis.)
(Il est uniquement possible de sélectionner FB32X lors de la lecture d'un fichier vidéo.)
- Sélectionnez  ou appuyez sur le bouton ◀◀ de la télécommande pour revenir au fichier précédent.
- Sélectionnez  ou appuyez sur le bouton ▶▶ de la télécommande pour revenir au fichier suivant.
- Sélectionnez  ou appuyez sur le bouton ■ de la télécommande pour arrêter la lecture.

Répéter la lecture

La répétition peut être configurée pour la lecture des fichiers. Les modes suivants peuvent être sélectionnés.

- Répétition désactivée

- Aucun fichier sélectionné.
- Tous les fichiers dans le dossier sont lus une fois, dans l'ordre dans lequel ils sont triés.
- Un ou plusieurs fichiers sélectionnés.
- Les fichiers que vous avez cochés sont lus une fois, dans l'ordre dans lequel ils sont triés.



- Répéter un fichier

- - Un fichier est en cours de lecture : le fichier actuel est lu en boucle. - Aucun fichier n'est en cours de lecture : le fichier en surbrillance dans le dossier est lu en boucle.
- Un ou plusieurs fichiers sélectionnés.
Le premier fichier coché dans l'ordre de tri est lu en boucle.

- Répéter tous les fichiers

- Aucun fichier sélectionné.
- Tous les fichiers dans le dossier sont lus en boucle, dans l'ordre dans lequel ils sont triés.
- Un ou plusieurs fichiers sélectionnés.
- Les fichiers sélectionnés sont lus en boucle, dans l'ordre dans lequel ils sont triés.

Autres fonctions

- Sélectionnez  pour afficher la liste de lecture des fichiers.
Vous pouvez également sélectionner les fichiers à lire dans la liste.
- Lorsqu'un fichier est en cours de lecture, sélectionnez  pour afficher les informations sur le fichier lu.

REMARQUE : • N'utilisez que des appareils de stockage de masse USB.

- Nous ne garantissons pas la prise en charge de tous les périphériques de stockage de masse USB disponibles dans le commerce.
- N'utilisez pas les plateformes USB.
- N'utilisez pas de périphérique de stockage USB à plusieurs partitions.
- Le port USB de type A du moniteur prend en charge 5 V/500 mA.
Lorsque vous utilisez un périphérique USB de plus de 500 mA, nous vous recommandons d'utiliser l'adaptateur CA fourni avec le périphérique USB.
- Lors de la connexion d'un périphérique USB formaté en FAT16 ou FAT32 à un ordinateur, un message vous demandant de scanner et d'analyser le périphérique USB peut apparaître. Dans ce cas, exécutez l'action « Scan and fix » (Analyser et réparer).

Format de données pour USB

Système de fichiers pris en charge	FAT16 (max 2 Go), FAT32 (max 4 Go)		
Niveaux de dossiers max	9		
Nombre de photos max	997		
Mode Photo			
Extension de fichier	Format de données	Résolution min (H x V) de l'image	Résolution max (H x V) de l'image
JPEG, JPG, JPE	JPEG de base	75 x 75 pixels	15 360 x 8640 pixels
Mode Musique			
Extension de fichier	Format de données	Débit max	Nbre max de canaux
MP3	MPEG1/2 couche 3 (MP3)	320 Kbits/s	2 canaux
Mode Film			
Format du conteneur	Codec vidéo pris en charge		Codec audio pris en charge
MPG, MPEG	MPEG1, MPEG2, MPEG4		LPCM, MP3, AAC
TS	MPEG2, H.264, HEVC/H.265		LPCM, MP3, AAC
MP4	MPEG2, MPEG4, H.263, H.264, HEVC/H.265		LPCM, MP3, AAC
WMV	H.264, Windows Media Video 9		WMA 9, WMA 10 Pro
Codec vidéo	Débit vidéo max* ²	Résolution max (H x V) de la vidéo	
MPEG1	40 Mbits/s	1920 x 1080 à 30 Hz	
MPEG2	40 Mbits/s	1920 x 1080 à 30 Hz	
MPEG4	40 Mbits/s	1920 x 1080 à 30 Hz	
H.263	40 Mbits/s	1920 x 1080 à 30 Hz	
H.264	135 Mbits/s	3840 x 2160 à 60 Hz	
HEVC/H.265	100 Mbits/s	3840 x 2160 à 60 Hz	
Windows Media Video 9 (WMV3)	40 Mbits/s	1920 x 1080 à 30 Hz	
Codec audio	Débit audio max* ²	Nbre max de canaux	
LPCM	1,5 Mbits/s	5,1 canaux* ¹	
MPEG1/2 couche 3 (MP3)	320 Kbits/s	2 canaux	
AAC	AAC-LC : 576 Kbits/s HE-AAC v1 : 288 Kbits/s HE-AAC v2 : 144 Kbits/s	5,1 canaux* ¹	
WMA 9 Standard	320 Kbits/s	2 canaux	
WMA 10 Pro M0	192 Kbits/s	2 canaux	
WMA 10 Pro M1	384 Kbits/s	5,1 canaux* ¹	
WMA 10 Pro M2	768 Kbits/s	5,1 canaux* ¹	

*1 : lu avec rétrogradation à 2 canaux.

*2 : peut ne pas être correctement lu avec une combinaison de débit vidéo et audio max.

REMARQUE : Parfois, même si les conditions mentionnées ci-dessus sont remplies, la lecture d'un fichier vidéo est impossible.
Selon le débit binaire, il est possible que la lecture du fichier se fasse de manière incorrecte.
Les fichiers vidéo avec un codec non pris en charge par le moniteur ne peuvent pas être lus.

Chapitre 5 **Opération avancée**

Ce chapitre aborde les points suivants :

- ⇒ « Création d'un calendrier d'alimentation » à la page 44
- ⇒ « Utilisation des modes Image » à la page 45
- ⇒ « Paramètres de sécurité et verrouillage des commandes du moniteur » à la page 46
- ⇒ « Verrouillage des commandes » à la page 47

Création d'un calendrier d'alimentation

La fonction Calendrier permet de programmer le passage du moniteur allumé vers le mode Veille et vice versa.

Pour programmer le calendrier :

1. Accédez au menu [SCHEDULE] (CALENDRIER) du menu OSD.

- Utilisez les boutons ▲/▼ de la télécommande pour sélectionner [Current Time settings] (Paramètres Heure actuelle).
- Appuyez sur le bouton OK de la télécommande. Appuyez sur les boutons ◀, ▶ de la télécommande pour passer du champ des heures au champ des minutes.
- Utilisez les boutons ▲/▼ de la télécommande pour régler l'heure.

2. Après avoir réglé le temps, appuyez sur le bouton MENU de la télécommande.

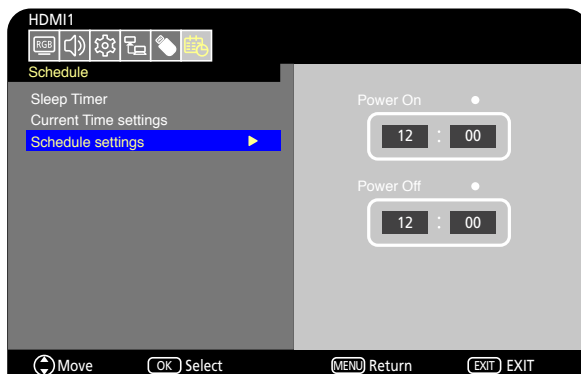

3. Utilisez les boutons ▲/▼ de la télécommande pour sélectionner [Schedule settings] (Calendrier réglages).

- Appuyez sur le bouton OK de la télécommande. Placez le curseur sur [Power On] (Mise sous tension) et appuyez sur le bouton OK de la télécommande pour confirmer l'action. Appuyez sur les boutons ◀, ▶ de la télécommande pour passer du champ des heures au champ des minutes.

Utilisez les boutons ▲/▼ de la télécommande pour régler l'heure.

Mise sous tension désactivée

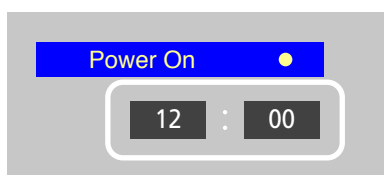

Mise sous tension activée

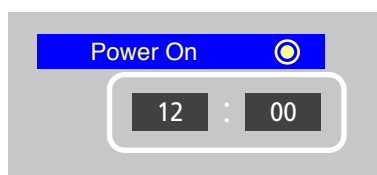

- Utilisez les boutons ◀, ▶ de la télécommande pour placer le curseur sur [Power Off] (Mise hors tension), puis sur le bouton OK de la télécommande pour confirmer l'action. Appuyez sur les boutons ◀, ▶ de la télécommande pour passer du champ des heures au champ des minutes.

Utilisez les boutons ▲/▼ de la télécommande pour régler l'heure.

Mise hors tension désactivée

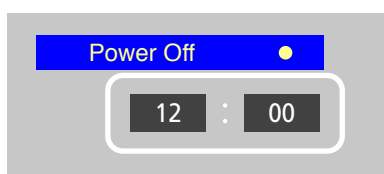

Mise hors tension activée

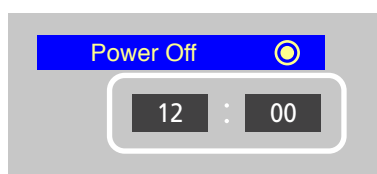

4. Après avoir défini le calendrier, appuyez sur le bouton MENU de la télécommande pour revenir au menu précédent ou sur le bouton EXIT pour quitter le menu OSD.

Utilisation des modes Image

Différents modes Image sont disponibles. Ils ont été configurés pour différentes applications, comme décrit dans le tableau « Types de mode Image » ci-dessous.

Pour changer de mode Image :

Dans le menu OSD, accédez à [Video] (Vidéo) -> [Picture Mode] (Mode image) ou appuyez sur le bouton PICTURE de la télécommande pour sélectionner un mode.

HDR Video (Vidéo HDR) -> Dynamic (Dynamique) -> Standard (Standard) -> Energy Savings (Économie d'énergie) -> Conferencing (Conférence) -> HighBright (Haute Luminosité)-> Custom (Personnalisé)



Types de mode Image

Picture Mode (Mode image)	But
HDR Video (Vidéo HDR)	Réglage pour une vidéo au format HDR (peut être uniquement sélectionné en cas d'entrée de signal HDR)
Dynamic (Dynamique)	Réglage pour une vidéo à fort contraste
Standard (Standard)	Réglage pour une vidéo standard
Energy Savings (Économie d'énergie)	Réglage vidéo conforme à la norme internationale Energy Star
Conferencing (Conférence)	Réglage vidéo adapté aux vidéoconférences
HighBright (Haute Luminosité)	Réglage vidéo adapté à des environnements lumineux
Custom (Personnalisé)	Paramètres personnalisables

Paramètres de sécurité et verrouillage des commandes du moniteur

Dans des conditions normales, le moniteur peut être contrôlé par toute personne à l'aide de la télécommande ou du panneau de configuration du moniteur. Les options de sécurité et de verrouillage vous permettent d'empêcher toute personne non autorisée d'utiliser le moniteur et d'y apporter des modifications.

Les fonctions de sécurité et de verrouillage abordées dans cette section sont les suivantes :

- Verrouillage des boutons du panneau de configuration du moniteur
- Verrouillage des boutons de la télécommande

Verrouillage des commandes

Les paramètres de verrouillage empêchent toute utilisation non autorisée du panneau de configuration ou de la télécommande. Lors du verrouillage des commandes, certains boutons peuvent être configurés de sorte à rester déverrouillés. Le verrouillage et le déverrouillage des commandes ne nécessitent pas de mot de passe.

Verrouillage des boutons du panneau de configuration

Les options [Key Lock Settings] (Paramètres verrouillage des Clés) empêchent de contrôler le moniteur à l'aide des boutons de son panneau de configuration.

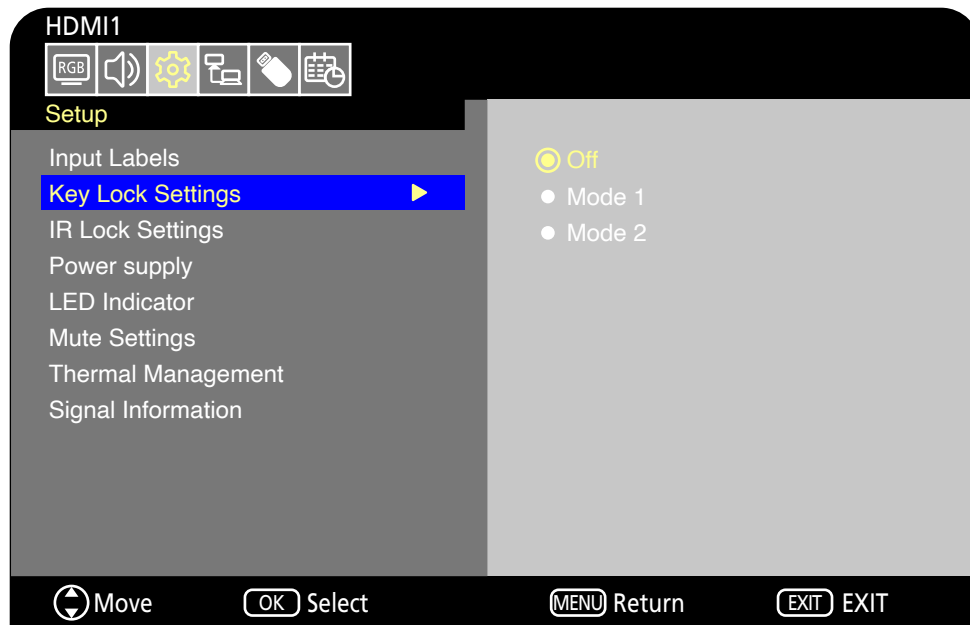

1. Dans le menu OSD, accédez à [Setup] (Installation) -> [Other settings] (Autres réglages) et sélectionnez [Key Lock Settings] (Paramètres verrouillage des Clés).
2. Sélectionnez la plage de verrouillage des clés.
 - **Off (Arrêt)** : Tous les boutons fonctionnent normalement.
 - **Mode 1 (Mode 1)** : Seuls le bouton de marche/arrêt et la fonction de commutation d'entrée fonctionnent.
 - **Mode 2 (Mode 2)** : Tous les boutons sont verrouillés. (Seul le bouton de marche/arrêt peut être utilisé en mode veille.)

REMARQUE : Les boutons sont verrouillés 3 secondes après la sélection du Mode 1 ou du Mode 2.

Déverrouillage des boutons du panneau de configuration du moniteur

Effectuez les opérations suivantes lorsque le moniteur est en mode Marche.

- **Menu OSD** : Pour lever le verrouillage et rétablir le fonctionnement normal des boutons, définissez [Key Lock Settings] (Paramètres verrouillage des Clés) sur [Off] (Arrêt) à l'aide de la télécommande.
- **Boutons du moniteur** : Pour lever le verrouillage et rétablir le fonctionnement normal des boutons, maintenez le bouton MENU enfoncé pendant 5 secondes ou plus.

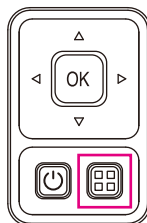

Verrouillage des boutons de la télécommande

L'option [IR Lock Settings] (Paramètres verrouillage des IR) empêche le contrôle du moniteur à l'aide de la télécommande.

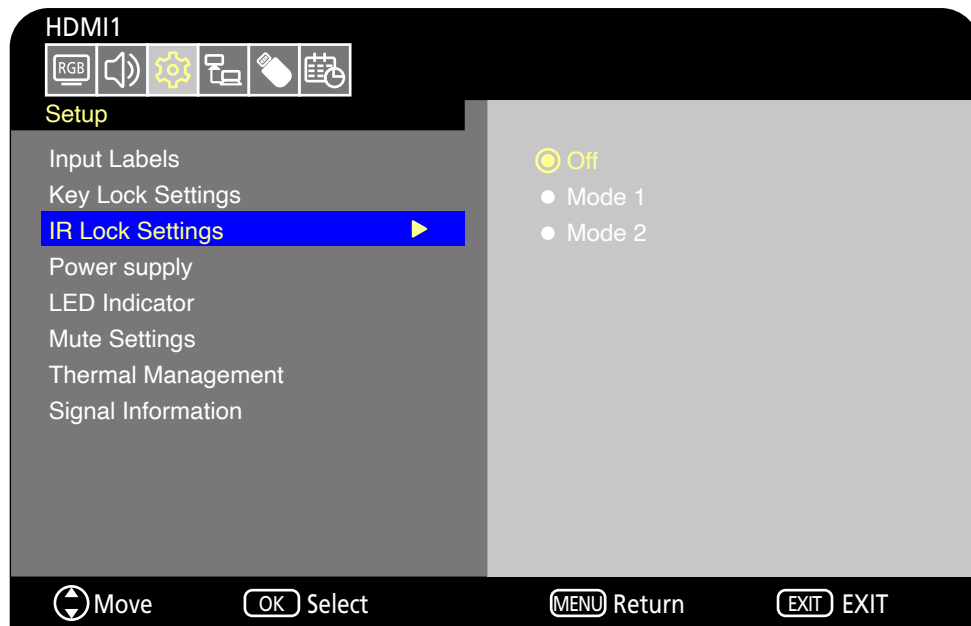

1. Dans le menu OSD, accédez à [Setup] (Installation) -> [Other settings] (Autres réglages) et sélectionnez [IR Lock Settings] (Paramètres verrouillage des IR).
2. Sélectionnez la page de verrouillage des clés.

- **Off (Arrêt)** : Tous les boutons fonctionnent normalement.
- **Mode 1 (Mode 1)** : Seuls les boutons POWER et SOURCE fonctionnent.
- **Mode 2 (Mode 2)** : Tous les boutons sont verrouillés. (Seul le bouton de marche/arrêt peut être utilisé en mode veille.)

REMARQUE : Les boutons sont verrouillés 3 secondes après la sélection du Mode 1 ou du Mode 2.



Déverrouillage des boutons de la télécommande

Effectuez les opérations suivantes lorsque le moniteur est en mode Marche.

- **Menu OSD** : Pour lever le verrouillage et rétablir le fonctionnement normal des boutons, définissez [IR Lock Settings] (Paramètres verrouillage des IR) sur [Off] (Arrêt) à l'aide de la télécommande.
- **Télécommande** : Pour lever le verrouillage et rétablir le fonctionnement normal des boutons, maintenez le bouton EXIT enfoncé pendant 5 secondes ou plus.



Chapitre 6 **Commande externe**

Ce chapitre aborde les points suivants :

- ⇒ « Contrôle du moniteur via RS-232C » à la page 50
- ⇒ « Contrôle du moniteur via réseau LAN » à la page 51
- ⇒ « Navigateur HTTP » à la page 52
- ⇒ « Commandes » à la page 56

Connexion d'un appareil externe

Deux options sont disponibles pour connecter un appareil externe.

- Interface RS-232C
Connectez un appareil externe à la borne RS-232C du moniteur.
- Interface réseau (LAN)
Connectez un réseau à un port LAN du moniteur à l'aide d'un câble LAN.

Contrôle du moniteur via RS-232C

Il est possible de contrôler ce moniteur en connectant un PC doté d'une borne RS-232C à la borne RS-232C du moniteur à l'aide d'un câble croisé RS-232C disponible en commerce. Les opérations suivantes sont possibles.

- Allumage du moniteur ou mise en veille
- Commutation entre signaux d'entrée
- Commutation entre l'activation et la désactivation de la mise en sourdine

REMARQUE : Réglez [Control Interface] (Interface de contrôle) dans [Control Settings] (Paramètres de contrôle) sur [RS-232C] (RS-232C) ([page 80](#)).

Connexion

Moniteur + ordinateur.

- Éteignez le moniteur avant de le connecter à un ordinateur.
- D'abord, allumez l'ordinateur, puis le moniteur. (Sinon, le port COM risque de ne pas fonctionner correctement.)
- Pour contrôler le moniteur à l'aide de commandes envoyées depuis un ordinateur connecté via un câble RS-232C, utilisez les commandes de contrôle. Les instructions correspondantes figurent dans la section « Commandes » du chapitre « Contrôle externe » de ce manuel ou dans le document « External_control.pdf » (reportez-vous à la section « Annexe B Ressources externes » [page 72](#)).

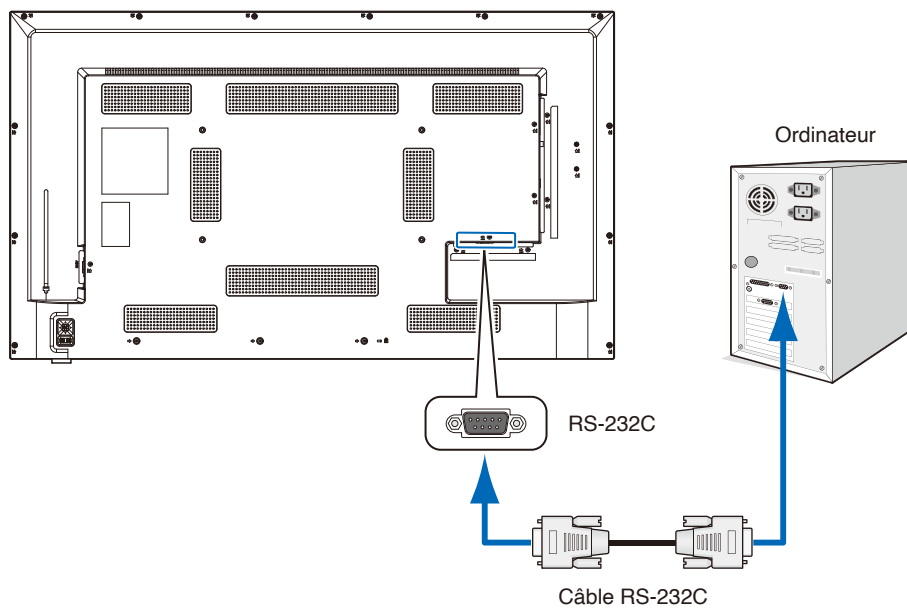

- REMARQUE :**
- Vous aurez besoin d'un adaptateur port série 25 broches si votre ordinateur ne dispose pas d'un autre connecteur port série.
 - Pour plus de détails, contactez votre fournisseur.
 - Pour en savoir plus sur l'assignation des broches, reportez-vous à la section « Brochage » au sujet de l'entrée/sortie RS-232C.

Ce moniteur utilise des lignes RXD, TXD et GND pour le contrôle RS-232C.

Un câble croisé (non inclus) doit être utilisé pour la commande RS-232C.

Brochage

Entrée/sortie RS-232C

N° de broche	Nom
1	NC
2	RXD
3	TXD
4	NC
5	GND
6	NC
7	NC
8	NC
9	NC

D-sub 9 broches (côté moniteur)

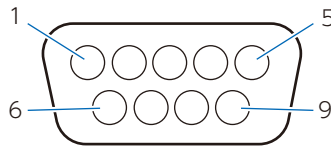

Ce moniteur utilise des lignes RXD, TXD et GND pour le contrôle RS-232C.

Contrôle du moniteur via réseau LAN

Le moniteur est équipé d'un port LAN (RJ-45). La connexion du moniteur à un réseau vous permet de recevoir des notifications par e-mail du moniteur et de contrôler le moniteur à partir d'un ordinateur via un réseau. Pour utiliser une connexion LAN, vous devez attribuer une adresse IP au moniteur ([page 80](#)).

Une fois connecté à un réseau DHCP, le moniteur obtient automatiquement une adresse IP.

REMARQUE : Réglez [Control Interface] (Interface de contrôle) dans [Control Settings] (Paramètres de contrôle) sur [LAN] (LAN) ([page 80](#)).

Exemple de connexion LAN

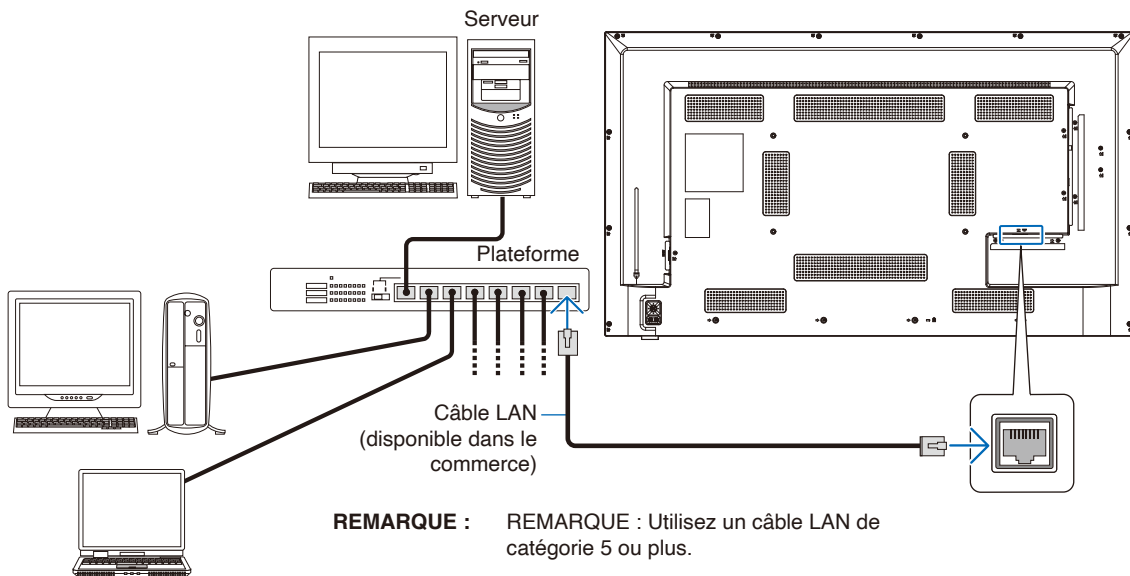

Navigateur HTTP

Présentation

Connectez le moniteur avec un câble LAN disponible dans le commerce pour configurer les paramètres LAN à l'aide de la fonction de serveur HTTP.

Ce moniteur utilise JavaScript et des cookies ; le navigateur doit être configuré pour accepter ces fonctions. Reportez-vous aux fichiers d'aide du navigateur Web afin de modifier les paramètres liés, le cas échéant.

Pour accéder au serveur HTTP, lancez un navigateur Web sur un ordinateur connecté au même réseau que le moniteur et saisissez l'URL suivante dans le champ d'adresse Web.

Network Settings (Paramètres réseau)

http://<adresse IP du moniteur>

- REMARQUE :**
- Le logiciel de commande peut être téléchargé sur le site Web de NEC Display.
 - Par défaut, l'adresse IP du moniteur est définie automatiquement. Après une réinitialisation, l'adresse IP est obtenue automatiquement.
 - Selon l'environnement réseau, la vitesse d'affichage et la réponse aux commandes ou aux clics sur les boutons peuvent être lentes, ou les opérations peuvent ne pas être reconnues. Dans ce cas, consultez votre administrateur réseau.
Il est possible que le moniteur ne réponde pas lorsque vous appuyez plusieurs fois en peu de temps sur des boutons affichés dans votre navigateur. Dans ce cas, patientez, puis réessayez. Si vous ne parvenez toujours pas à obtenir une réponse, éteignez puis rallumez le moniteur.
 - Si l'écran Network Settings (Paramètres réseau) ne s'affiche pas dans le navigateur Web, appuyez sur les touches Ctrl + F5 pour rafraîchir la page.
 - Pour contrôler le moniteur via une connexion LAN, consultez le document « External_Control.pdf » sur notre site Web (reportez-vous à la section « Annexe B Ressources externes » [page 72](#)). Si l'écran ne s'affiche pas, videz le cache du navigateur Web.

Préparation avant utilisation

Avant toute tentative d'utilisation des fonctions du navigateur, connectez le moniteur au réseau à l'aide d'un câble LAN disponible sur le marché.

L'utilisation d'un navigateur qui fonctionne avec un serveur proxy peut être impossible selon le type de serveur proxy et la méthode de réglage. Bien que le type de serveur proxy soit un facteur, il est possible que certains éléments déjà paramétrés ne s'affichent pas, selon l'efficacité du cache, et que les paramètres configurés à partir du navigateur ne soient pas appliqués. Il est recommandé de ne pas utiliser de serveur proxy, à moins que l'environnement réseau ne l'exige.

Ajustement de l'écran à l'aide d'un navigateur

Rendez-vous à l'adresse ci-dessous pour accéder à la page d'accueil. Cliquez sur les liens dans la colonne de gauche de la page d'accueil pour accéder aux écrans de réglage.

http://<adresse IP du moniteur>

Le mot de passe de connexion par défaut est « admin ».

Paramètres du menu OSD dans les commandes Web du moniteur

Les fonctions associées au réseau peuvent être configurées de la même manière que dans le menu OSD à l'aide des liens ci-dessous.

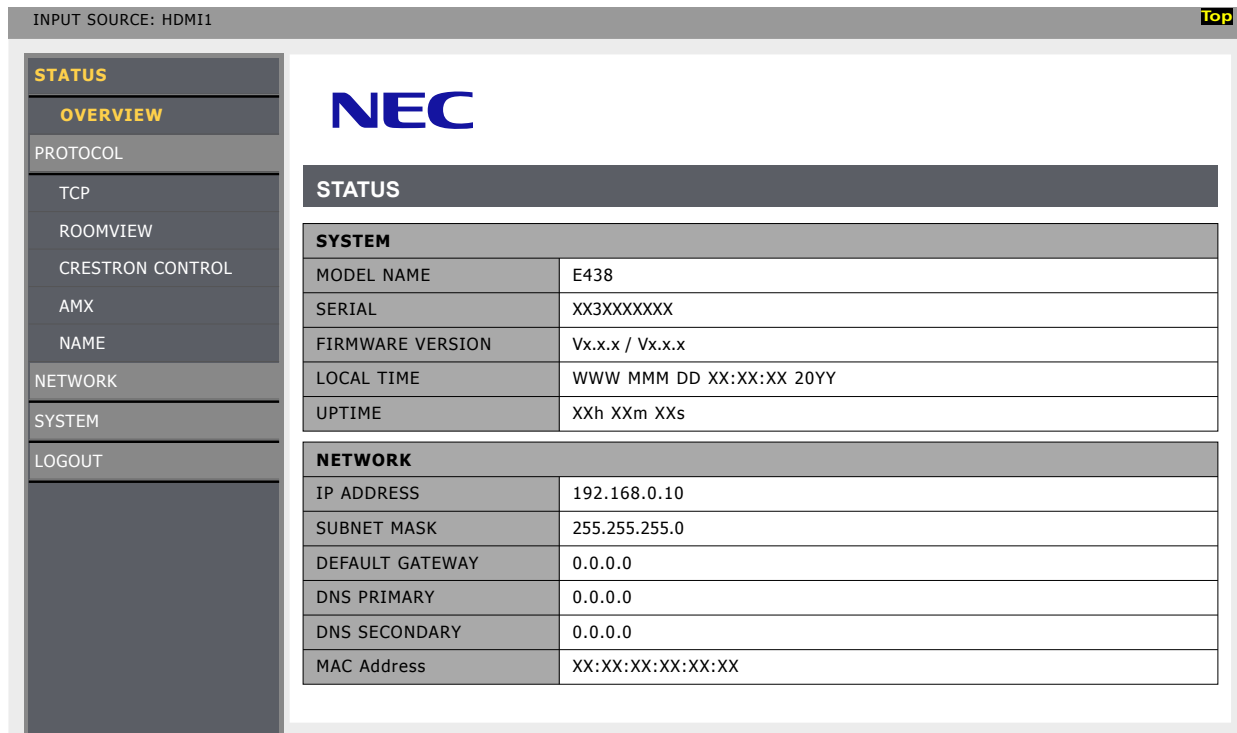

INPUT SOURCE: HDMI1 Top

STATUS

OVERVIEW

- PROTOCOL
- TCP
- ROOMVIEW
- CRESTRON CONTROL
- AMX
- NAME

NETWORK

SYSTEM

LOGOUT

NEC

STATUS

SYSTEM	
MODEL NAME	E438
SERIAL	XX3XXXXXX
FIRMWARE VERSION	Vx.x.x / Vx.x.x
LOCAL TIME	WWW MMM DD XX:XX:XX 20YY
UPTIME	XXh XXm XXs

NETWORK	
IP ADDRESS	192.168.0.10
SUBNET MASK	255.255.255.0
DEFAULT GATEWAY	0.0.0.0
DNS PRIMARY	0.0.0.0
DNS SECONDARY	0.0.0.0
MAC Address	XX:XX:XX:XX:XX:XX

REMARQUE : Les fonctions Crestron sont disponibles uniquement sur les moniteurs qui ont un numéro de série dont le troisième chiffre est « 3 » ou plus (xx3xxxxxx).
Vous pouvez vérifier le numéro de série du moniteur dans [Setup] (Installation) -> [Monitor Information] (Informations Moniteur) -> [SN:] (Numéro de série :).

Network Settings (Paramètres réseau)

Cliquez sur « NETWORK » (RÉSEAU) dans la colonne de gauche de la page d'accueil pour accéder à l'écran de réglage.

INPUT SOURCE: HDMI1 Top

STATUS	 NETWORK SETTINGS INTERFACE <table border="1"><tr><td>DHCP</td><td>Off</td></tr><tr><td>IP ADDRESS</td><td>192.168.0.10</td></tr><tr><td>SUBNET MASK</td><td>255.255.255.0</td></tr><tr><td>DEFAULT GATEWAY</td><td>0.0.0.0</td></tr><tr><td>DNS PRIMARY</td><td>0.0.0.0</td></tr><tr><td>DNS SECONDARY</td><td>0.0.0.0</td></tr></table>	DHCP	Off	IP ADDRESS	192.168.0.10	SUBNET MASK	255.255.255.0	DEFAULT GATEWAY	0.0.0.0	DNS PRIMARY	0.0.0.0	DNS SECONDARY	0.0.0.0
DHCP		Off											
IP ADDRESS		192.168.0.10											
SUBNET MASK		255.255.255.0											
DEFAULT GATEWAY		0.0.0.0											
DNS PRIMARY		0.0.0.0											
DNS SECONDARY		0.0.0.0											
PROTOCOL													
TCP													
ROOMVIEW													
CRESTRON CONTROL													
AMX													
NAME													
NETWORK													
SYSTEM													
LOGOUT													

DHCP (DHCP)	Sélectionnez une méthode pour régler IP ADDRESS (ADRESSE IP). Off (Arrêt) : Permet de définir les paramètres fixes du réseau. On (Marche) : Permet d'obtenir les paramètres réseau à partir du serveur DHCP sur le réseau. Manual DNS (DNS manuel) : Permet d'obtenir les paramètres réseau à partir du serveur DHCP, mais le DNS est réglé manuellement. REMARQUE : Consultez votre administrateur réseau en cas de problème de connexion.
IP ADDRESS (ADRESSE IP)	Si le paramètre [DHCP] (DHCP) est défini sur [Off] (Arrêt), permet de saisir l'adresse IP du moniteur connecté au réseau.
SUBNET MASK (MASQUE SS-RÉS)	Si le paramètre [DHCP] (DHCP) est défini sur [Off] (Arrêt), permet de saisir le masque de sous-réseau du réseau auquel le moniteur est connecté.
DEFAULT GATEWAY (PASS. PAR DÉF)	Si le paramètre [DHCP] (DHCP) est défini sur [Off] (Arrêt), permet de régler la passerelle par défaut du réseau auquel le moniteur est connecté. Saisissez [0.0.0.0] pour supprimer le réglage.
DNS PRIMARY (DNS PRINCIPAL)	Saisissez l'adresse IP du serveur DNS principal du réseau connecté au moniteur. REMARQUE : Saisissez [0.0.0.0] pour supprimer le réglage.
DNS SECONDARY (DNS SECONDAIRE)	Saisissez l'adresse IP du serveur DNS secondaire du réseau connecté au moniteur. REMARQUE : Saisissez [0.0.0.0] pour supprimer le réglage.

Paramètres ROOMVIEW

Cliquez sur l'option ROOMVIEW dans la colonne de gauche.

Le moniteur prend en charge le système ROOMVIEW de Crestron, qui permet à plusieurs périphériques connectés au réseau d'être gérés et contrôlés à partir d'un ordinateur ou d'une unité de contrôle.

ROOMVIEW	Active ou désactive la gestion à partir de l'ordinateur.
PORT	Règle le port Crestron utilisé pour la communication Ethernet.

Pour obtenir des informations supplémentaires, rendez-vous à l'adresse <http://www.crestron.com>

Paramètres CRESTRON CONTROL

Cliquez sur l'option CRESTRON CONTROL dans la colonne de gauche.

CRESTRON CONTROL	Active ou désactive la gestion à partir de l'unité de contrôle.
CONTROLLER IP ADDRESS	Indiquez l'adresse IP du serveur CRESTRON.
IP ID	Indiquez l'identifiant associé à l'adresse IP du serveur CRESTRON.
PORT	Règle le port Crestron utilisé pour la communication Ethernet.

REMARQUE : les paramètres CRESTRON sont requis uniquement si vous prévoyez d'utiliser le système ROOMVIEW de Crestron.
Pour obtenir des informations supplémentaires, rendez-vous à l'adresse <http://www.crestron.com>

Paramètres AMX

Cliquez sur « AMX » dans la colonne de gauche de la page d'accueil pour accéder à l'écran de réglage.

AMX BEACON (AMX BEACON)	Lorsque le moniteur est connecté à un réseau compatible avec le système de contrôle NetLinx d'AMX, permet d'activer ou de désactiver la fonction afin d'envoyer balise au système depuis AMX Device Discovery.
----------------------------	--

REMARQUE : Les systèmes de contrôle AMX NetLinx peuvent reconnaître tous les appareils prenant en charge le service AMX Device Discovery, et téléchargent le module Device Discovery approprié à partir d'un serveur AMX.

Commandes

La connexion du moniteur à un ordinateur RS-232C ou à un réseau via LAN permet de transmettre des commandes au moniteur, permettant ainsi de commander le moniteur à distance à partir d'un appareil connecté. Les instructions de chaque format de commande sont disponibles dans le document « External_Control.pdf » de notre site Web (reportez-vous à la section « Annexe B Ressources externes » [page 72](#)).

Interface RS-232C

Élément	Informations
PROTOCOLE	RS-232C
DÉBIT	9 600 [bits/s]
LONGUEUR DES DONNÉES	8 [bits]
PARITÉ	AUCUNE
BIT D'ARRÊT	1 [bit]
CONTRÔLE DE FLUX	AUCUN

Interface réseau (LAN)

Élément	Informations
PROTOCOLE	TCP
NUMÉRO DE PORT	7142
VITESSE DE COMMUNICATION	Réglage AUTO (10/100 Mbits/s)

Chapitre 7 Résolution des problèmes

Ce chapitre aborde les points suivants :

- ⇒ « En cas de problème avec le moniteur... » à la page 58
- ⇒ « Aucun élément ne s'affiche... » à la page 58
- ⇒ « L'image ne s'affiche pas correctement... » à la page 59
- ⇒ « Un écran d'instruction ou d'avertissement s'affiche... » à la page 61
- ⇒ « Autres (en cas de connexion à l'ordinateur) » à la page 61
- ⇒ « Autres (télécommande, haut-parleurs) » à la page 62
- ⇒ « Autres (en cas de connexion via RS-232C ou LAN) » à la page 62
- ⇒ « En cas d'utilisation d'un lecteur multimédia » à la page 62
- ⇒ « En cas d'utilisation d'un appareil vidéo » à la page 62

En cas de problème avec le moniteur...

En cas de problème, référez-vous au tableau suivant.

Aucun élément ne s'affiche...

Symptôme	Situation	Cause et solution	Référence
Aucun élément ne s'affiche à l'écran.	Le voyant d'alimentation est éteint Dans le menu OSD, [Setup] (Installation) -> [Other settings] (Autres réglages) -> [LED Indicator] (Indicateur LED) est réglé sur [On] (Marche)	Vérifiez le branchement du cordon d'alimentation. Utilisez un autre dispositif pour vérifier l'alimentation en courant de la prise.	P.11
	Le voyant d'alimentation est bleu	Une borne sans signal d'entrée peut être sélectionnée. Appuyez sur le bouton de la commutation d'entrée pour sélectionner une autre borne d'entrée. Accédez au menu OSD et vérifiez les réglages suivants. <ul style="list-style-type: none"> • Si le menu OSD n'apparaît pas, le moniteur peut présenter un dysfonctionnement. Contactez votre fournisseur. • Si le menu OSD s'affiche correctement, le moniteur ne présente aucun dysfonctionnement. Réglez les options [Backlight / Brightness] (Rétro-éclairage) et [Contrast] (Contraste) dans les paramètres [Video] (Vidéo). • Si l'image ne s'affiche pas après avoir réglé les options [Backlight / Brightness] (Rétro-éclairage) et [Contrast] (Contraste) dans le menu OSD, vérifiez le fonctionnement du dispositif connecté. Si le moniteur est connecté à un ordinateur, vérifiez la fréquence, la résolution et le type de signal de sortie sur l'ordinateur. 	P.21 P.38 P.75 P.26
L'indicateur de puissance est allumé d'une couleur autre que le bleu ou clignote.	L'indicateur de puissance est allumé d'une couleur autre que le bleu ou clignote.	La fonction de gestion de l'énergie peut être activée. Appuyez sur n'importe quel bouton du clavier, déplacez la souris ou appuyez sur le bouton POWER du câble d'alimentation ou de la télécommande.	P.23 , P.33
		Vérifiez que le câble de signal est correctement connecté aux bornes d'entrée et de sortie du moniteur et de l'appareil connecté.	P.25
		Vérifiez le branchement de l'adaptateur d'alimentation.	P.26
		Vérifiez la mise sous tension de l'ordinateur ou du dispositif vidéo connecté.	
L'image à l'écran a disparu.	L'écran, qui affichait correctement l'image, est devenu noir, se met à clignoter ou n'affiche plus aucun élément.*	L'écran LCD doit être remplacé. Contactez votre fournisseur.	



* La durée de vie du rétro-éclairage utilisé dans le moniteur est arrivée à échéance.

L'image ne s'affiche pas correctement...

Symptôme	Cause et solution	Référence
Des points noirs (non allumés) ou des points lumineux (toujours allumés) apparaissent à l'écran.	Ce phénomène est dû aux caractéristiques des écrans LCD et ne constitue pas un dysfonctionnement.	
La luminosité de l'image n'est pas homogène.	Ce phénomène peut se produire en fonction du contenu affiché. Ce phénomène est dû aux caractéristiques des écrans LCD et ne constitue pas un dysfonctionnement.	
L'ombre de fines lignes verticales apparaît à l'écran.	Ce phénomène peut se produire en fonction du contenu affiché. Ce phénomène est dû aux caractéristiques des écrans LCD et ne constitue pas un dysfonctionnement.	
Des effets de moiré apparaissent en cas d'affichage de motifs détaillés.	Ce phénomène peut se produire en cas d'affichage de motifs détaillés. Ce phénomène est dû aux caractéristiques des écrans LCD et ne constitue pas un dysfonctionnement.	
Les couleurs n'ont pas l'air correctes selon l'angle de vue.	La teinte peut varier considérablement en fonction de l'angle de vision (l'angle sous lequel l'écran est vu).	P.66-69
L'état d'affichage de l'écran change progressivement.	L'état d'affichage change progressivement pendant l'utilisation de l'écran. La température ambiante peut également influencer sur l'état d'affichage. Ce phénomène est dû aux caractéristiques des écrans LCD et ne constitue pas un dysfonctionnement.	P.23
Après un changement d'écran, l'affichage précédent reste légèrement visible.	Lorsque la même image fixe est affichée pendant une longue période, ce phénomène d'image persistante peut se produire. Vous pouvez appuyer sur le bouton POWER de la télécommande ou sur le bouton  du moniteur pour le mettre en veille, ou afficher des images changeantes pendant environ une journée jusqu'à ce que ce phénomène disparaisse naturellement. Si l'image fixe est affichée pendant une très longue période, l'image persistante est susceptible de ne pas disparaître. Ce phénomène n'indique pas de dysfonctionnement. Il est recommandé d'éteindre le moniteur en cas de non-utilisation.	
Les couleurs ne s'affichent pas correctement.	Accédez au menu OSD et vérifiez les réglages suivants.	P.38
	<ul style="list-style-type: none"> • Si le menu OSD s'affiche correctement, le moniteur présente un dysfonctionnement. Contactez votre fournisseur. 	
	<ul style="list-style-type: none"> • Si le menu OSD s'affiche correctement, le moniteur ne présente aucun dysfonctionnement. Sélectionnez [Color] (Couleur) et ajustez les couleurs si nécessaire, ou exécutez [Reset Video Settings] (Réinitialiser paramètres vidéo) dans les paramètres [Video] (Vidéo) pour rétablir les paramètres par défaut. 	P.75 , P.75
	<ul style="list-style-type: none"> • Si le menu OSD s'affiche correctement, contrairement à l'écran de l'ordinateur après avoir correctement exécuté [Reset Video Settings] (Réinitialiser paramètres vidéo) dans [Video] (Vidéo), vérifiez la connexion de l'ordinateur, ainsi que le réglage de la fréquence, de la résolution et du type de signal de sortie sur l'ordinateur. 	P.25 , P.64

<p>L'image ne s'affiche pas correctement (problèmes non mentionnés ci-dessus) ou la vidéo s'interrompt momentanément.</p>	<p>La qualité de l'image peut diminuer ou la vidéo peut être interrompue en cas d'utilisation d'un transpondeur, d'un séparateur ou d'un long câble. Remplacez le câble que vous utilisez par un câble blindé, ou connectez-vous directement au moniteur sans utiliser de transpondeur ou de séparateur. En cas d'utilisation d'un câble de rallonge à paire torsadée, assurez-vous de sa compatibilité avec des câbles blindés. Du bruit peut également apparaître à l'écran ou la vidéo peut être interrompue selon l'environnement d'utilisation et le câble utilisé.</p> <p>Dans ce cas, reportez-vous aux « Precautions regarding display installation and connection » (Précautions concernant l'installation et la connexion de l'écran) sur le site Web de NEC Display Solutions.</p>	
<p>L'alimentation se coupe automatiquement.</p>	<p>Accédez au menu OSD et vérifiez les réglages suivants.</p> <ul style="list-style-type: none"> ● Si le menu OSD s'affiche correctement, le moniteur présente un dysfonctionnement. Contactez votre fournisseur. ● Si la vidéo est interrompue lors de l'entrée d'un signal HDMI avec une résolution de 3840 x 2160 ou 4096 x 2160, utilisez un câble prenant en charge la résolution 4K. 	<p>P.38</p>
<p>Le moniteur ne fonctionne pas selon la fonction de calendrier.</p>	<p>Vérifiez le réglage dans [Setup] (Installation) -> [Power save settings] (Paramètres Éco Énergie) -> [Auto Power Down] (Extinction Auto). Vérifiez le réglage de [CEC] (CEC) dans [Setup] (Installation) -> [HDMI Settings] (Paramètres HDMI) sur [Off] (Arrêt). Vérifiez le réglage dans [Schedule] (Calendrier) -> [Sleep Timer] (Minuterie de veille).</p>	<p>P.77, P.82</p>
<p>L'affichage est perturbé.</p>	<p>Vérifiez le réglage dans [Schedule] (Calendrier) -> [Current Time settings] (Paramètres Heure actuelle). Activez [Power On] (Mise sous tension) dans [Schedule] (Calendrier) -> [Schedule settings] (Calendrier réglages). Activez [Power Off] (Mise hors tension) dans [Schedule] (Calendrier) -> [Schedule settings] (Calendrier réglages).</p>	<p>P.82</p>
<p>L'affichage est perturbé.</p>	<p>L'affichage peut être perturbé lors de la mise sous tension ou à la suite de la modification des paramètres. Ce phénomène n'indique pas de dysfonctionnement.</p>	

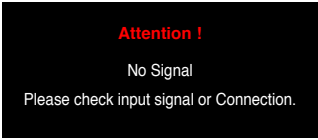
Un écran d'instruction ou d'avertissement s'affiche...

Symptôme	Cause	Solution	Référence
Un message d'avertissement s'affiche à l'écran.*1 	Le câble de signal est peut-être mal connecté aux bornes d'entrée ou de sortie du moniteur ou de l'ordinateur.	Connectez correctement le câble de signal aux bornes d'entrée et de sortie du moniteur et de l'ordinateur.	P.25
	L'entrée HDMI peut avoir été commutée.	Vérifiez le réglage de [CEC] (CEC) dans [Setup] (Installation) -> [HDMI Settings] (Paramètres HDMI) sur [Off] (Arrêt).	P.78
	Le câble de signal peut être endommagé.	Vérifiez que le câble de signal n'est pas endommagé.	
	L'ordinateur est peut-être éteint.	Vérifiez la mise sous tension de l'ordinateur.	
	La fonction de gestion d'énergie de l'ordinateur peut être activée.	Déplacez la souris ou appuyez sur une touche du clavier.	
	Un signal approprié peut être entré dans le moniteur.	Modifiez la fréquence du signal d'entrée ou la résolution de l'ordinateur.	P.64
	Un signal présentant une résolution supérieure à celle prise en charge par le moniteur est peut-être entré.	Modifiez la fréquence du signal d'entrée ou la résolution de l'ordinateur.	P.64
Un message d'avertissement de température s'affiche à l'écran. 	La température ambiante dépasse la température de fonctionnement garantie.	Mettez le moniteur hors tension, car ce problème peut provoquer un dysfonctionnement.	P.79

*1 Selon l'ordinateur, un signal correct peut ne pas être émis immédiatement après avoir changé la résolution ou la fréquence et l'avertissement peut être affiché pendant un certain temps. Dans ce cas, patientez un peu. Si l'affichage à l'écran revient à la normale, cela indique que le signal est approprié.

Autres (en cas de connexion à l'ordinateur)

Symptôme	Cause	Solution
Je ne peux pas changer la résolution ou le nombre de couleurs/la résolution ou le nombre de couleurs est fixe.	Parfois, le signal ne peut pas entrer et sortir.	Redémarrez le moniteur et l'ordinateur.
	Le pilote de la carte vidéo n'est peut-être pas reconnu par le système d'exploitation.	Réinstallez le pilote de la carte vidéo. Pour plus d'informations sur la procédure de réinstallation, consultez le manuel d'utilisation ou contactez le service d'assistance de l'ordinateur.

Autres (télécommande, haut-parleurs)

Symptôme	Cause et solution	Référence
La télécommande ne fonctionne pas.	<ul style="list-style-type: none">• Les piles sont peut-être épuisées.• Vérifiez que les piles sont correctement insérées (vérifiez les polarités + et -).• L'option [IR Lock Settings] (Paramètres verrouillage des IR) est peut-être réglée sur [Mode 1] (Mode 1) ou [Mode 2] (Mode 2).	P.10 , P.79
La vidéo s'affiche, mais il n'y a pas de son.	<ul style="list-style-type: none">• Vérifiez la connexion appropriée du câble audio. Vérifiez également que la balance audio n'est pas complètement réglée sur un seul côté. Si la balance est réglée sur un seul côté, réglez-la sur le centre.• Le son est peut-être mis en sourdine. Appuyez sur le bouton MUTE de la télécommande ou de l'unité principale et vérifiez la sortie du son.• Le volume est peut-être réglé au minimum. Réglez le volume en utilisant les boutons + et - de l'unité principale ou les boutons VOL + et - de la télécommande.	P.22 , P.23 , P.76

Autres (en cas de connexion via RS-232C ou LAN)

Symptôme	Cause et solution	Référence
La commande via RS-232C est indisponible.	Vérifiez la connexion appropriée du câble croisé RS-232C.	P.50
La commande via LAN est indisponible.	Vérifiez la connexion appropriée du câble LAN (catégorie 5 ou supérieure).	P.51
	Vérifiez que les paramètres réseau sont bien configurés.	P.51

En cas d'utilisation d'un lecteur multimédia

Symptôme	Cause et solution	Référence
La fonction de lecteur multimédia ne détecte pas le périphérique de stockage USB.	Assurez-vous qu'un périphérique de stockage USB est correctement connecté au port USB.	P.30

En cas d'utilisation d'un appareil vidéo

Symptôme	Cause et solution	Référence
Il n'y a pas d'image ni de son.	Vérifiez que l'appareil externe (lecteur vidéo, etc.) est correctement connecté et veillez à son fonctionnement. Pour plus d'informations, consultez le manuel d'utilisation de l'appareil externe.	P.25
	La fonction de gestion d'énergie du moniteur peut être activée. Vérifiez le fonctionnement de l'appareil externe (lecture).	
Il n'y a pas de couleur ou les couleurs sont anormales.	Réglez le paramètre [Color] (Couleur).	P.75

Chapitre 8 **Caractéristiques**

Ce chapitre aborde les points suivants :

- ⇒ « Liste des signaux compatibles » à la page 64
- ⇒ « E328 » à la page 66
- ⇒ « E438 » à la page 67
- ⇒ « E498 » à la page 68
- ⇒ « E558 » à la page 69
- ⇒ « E658 » à la page 70

Liste des signaux compatibles

Résolution	Fréquence de rafraîchissement (Hz)	Composant	Vidéo HDMI				
			E328	E438	E498	E558	E658
640 x 480p	60	•			•		
720 x 480i	60	•			•		
720 x 480p	60	•			•		
720 x 576i	50	•			•		
720 x 576p	50	•			•		
1280 x 720p	50	•			•		
1280 x 720p	60	•			•		
1920 x 1080i	50	•			•		
	60						
1920 x 1080p	24	•			•		
	25						
	30						
	50						
	60						
3840 x 2160p	24	—	—	•	•	•	•
	25	—	—	•	•	•	•
	30	—	—	•	•	•	•
	50	—	—	•	•	•	•
	60	—	—	•	•	•	•
4096 x 2160p	24	—	—	•	•	•	•
	25	—	—	•	•	•	•
	30	—	—	•	•	•	•
	50	—	—	•	•	•	•
	60	—	—	•	•	•	•

Résolution	Fréquence de rafraîchissement (Hz)	Carte VGA					HDMI PC				
		E328	E438	E498	E558	E658	E328	E438	E498	E558	E658
720 x 400	70			•					•		
640 x 480	60			•					•		
800 x 600	56			•					•		
	60			•					•		
1024 x 768	60			•					•		
1280 x 720	60			•					•		
1280 x 800	60			•					•		
1280 x 960	60			•					•		
1280 x 1024	60			•					•		
	75			•					•		
1400 x 1050	60 (RB*)			•					•		
1440 x 900	60			•					•		
1600 x 1200	60			•					•		
1680 x 1050	60			•					•		
1920 x 1080	60			•					•		
3840 x 2160	30			—			—	•	•	•	•
	60			—			—	•	•	•	•
1366 x 768	60			—			•	•	•	•	•
1920 x 1440	60			—			—	•	•	•	•
2560 x 1600	60			—			—	•	•	•	•

* RB : signal de suppression réduit

- REMARQUE :**
- En fonction de la résolution du signal d'entrée, les caractères peuvent être flous ou les figures peuvent être déformées.
 - En fonction de la carte ou du pilote vidéo utilisé, l'image peut ne pas s'afficher correctement.

Taille (taille d'affichage)		32"/801,3 mm diagonal		
Type de LCD		Active Matrix Color TFT LCD		
Dimension visible		698,40 x 392,85 mm		
Résolution		1920 x 1080		
Pas		0,364 mm		
Couleur		Environ 16,77 millions de couleurs (selon la carte vidéo)		
Luminosité		350 cd/m ² (Max.) (à 25 °C)		
Fréquence	Horizontal	31 - 83 kHz (entrée analogique) 15,625/15,734 kHz, 31 - 136 kHz (entrée numérique)		
	Vertical	56 Hz, 60 Hz, 70 Hz, 75 Hz (entrée analogique) 24 Hz, 30 Hz, 50 Hz, 60 Hz, 70 Hz, 75 Hz (entrée numérique)		
Horloge de pixels		13,5 MHz, 25 MHz - 156 MHz (entrée analogique) 25 MHz - 600 MHz (entrée numérique)		
Bornes d'entrée	VGA (RGB) ^{*2}	D-Sub 15 broches	Signal RGB analogique	0,7 Vp-p/75 Ω
	VGA (YPbPr) ^{*2}	D-Sub 15 broches	Signal de composante	Luma Y : 1,0 Vp-p/75 Ω, couleur Cb/Cr (Pb/Pr) : 0,7 Vp-p/75 Ω
	Vidéo	Mini jack 3,5φ	Signal composite	1,0 Vp-p/75 Ω
	HDMI	Borne HDMI	YUV numérique RGB numérique	HDCP 1,4/2,2
Bornes audio	Entrée audio	Mini jack stéréo Ø 3,5 mm	Signal audio analogique	Stéréo L/R 0,5 Vrms
		Borne HDMI	Signal audio numérique	PCM 2 canaux 32, 44.1, 48 kHz (16/20/24 bits)
	Sortie audio	Mini jack stéréo Ø 3,5 mm	Signal audio analogique	Pour la sortie casque
		Borne S/PDIF	Signal audio numérique	Pour la sortie audio numérique
		Borne HDMI (ARC) ^{*3}	Signal audio numérique	PCM 2 canaux 32, 44.1, 48 kHz (16/20/24 bits)
Sortie haut-parleur		Haut-parleurs internes 5 W + 5 W (stéréo)		
Bornes de commande	RS-232C	D-Sub 9 broches x 1		
	LAN	RJ-45 10BASE-T / 100BASE-TX		
Borne USB	Port USB de type A	Pour lecteur multimédia CC 5 V / 500 mA (max)		
	Port USB de type C	Pour alimentation électrique, CC 5 V / 3 A (max)		
Environnement de fonctionnement	Température	0 - 40 °C		
	Humidité	20 - 80 % (sans condensation)		
	Altitude	0 - 3000 m		
Environnement de stockage	Température	-20 - 60 °C		
	Humidité	10 - 80 % (sans condensation)		
Alimentation	Puissance d'entrée		CA 100 - 240 V 50/60 Hz	
	Courant d'entrée		0,9 - 0,4 A	
	Consommation	Plein fonctionnement	85 W (valeur standard)	
		En économie d'énergie	2,0 W ou moins ^{*1}	
En veille		0,5 W ou moins ^{*1}		
Poids		Environ 5,7 kg		
Angle d'inclinaison		±10°		

Dimensions

*1 En cas d'utilisation avec les paramètres par défaut.

*2 Terminal usuel.

*3 HDMI1 uniquement.

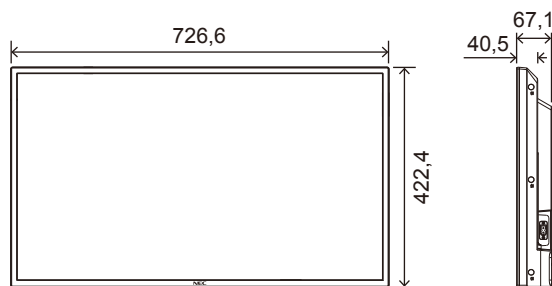

Les caractéristiques techniques peuvent faire l'objet de modifications sans préavis.

Unité : mm

E438

Taille (taille d'affichage)		43"/1080 mm diagonal		
Type de LCD		Active Matrix Color TFT LCD		
Dimension visible		941,18 x 529,42 mm		
Résolution		3840 x 2160		
Pas		0,245 mm		
Couleur		Plus de 1073 millions de couleurs		
Luminosité		350 cd/m ² (Max.) (à 25 °C)		
Fréquence	Horizontal	31 - 83 kHz (entrée analogique) 15,625/15,734 kHz, 31 - 136 kHz (entrée numérique)		
	Vertical	56 Hz, 60 Hz, 70 Hz, 75 Hz (entrée analogique) 24 Hz, 30 Hz, 50 Hz, 60 Hz, 70 Hz, 75 Hz (entrée numérique)		
Horloge de pixels		13,5 MHz, 25 MHz - 162 MHz (entrée analogique) 25 MHz - 600 MHz (entrée numérique)		
Bornes d'entrée	VGA (RGB) ^{*2}	D-Sub 15 broches	Signal RGB analogique	0,7 Vp-p/75 Ω
	VGA (YPbPr) ^{*2}	D-Sub 15 broches	Signal de composante	Luma Y : 1,0 Vp-p/75 Ω, couleur Cb/Cr (Pb/Pr) : 0,7 Vp-p/75 Ω
	Vidéo	Mini jack 3,5φ	Signal composite	1,0 Vp-p/75 Ω
	HDMI	Borne HDMI	YUV numérique RGB numérique	HDCP 1,4/2,2
Bornes audio	Entrée audio	Mini jack stéréo Ø 3,5 mm	Signal audio analogique	Stéréo L/R 0,5 Vrms
		Borne HDMI	Signal audio numérique	PCM 2 canaux 32, 44.1, 48 kHz (16/20/24 bits)
	Sortie audio	Mini jack stéréo Ø 3,5 mm	Signal audio analogique	Pour la sortie casque
		Borne S/PDIF	Signal audio numérique	Pour la sortie audio numérique
		Borne HDMI (ARC) ^{*3}	Signal audio numérique	PCM 2 canaux 32, 44.1, 48 kHz (16/20/24 bits)
Sortie haut-parleur		Haut-parleurs internes 10 W + 10 W (stéréo)		
Bornes de commande	RS-232C	D-Sub 9 broches x 1		
	LAN	RJ-45 10BASE-T / 100BASE-TX		
Borne USB	Port USB de type A	Pour lecteur multimédia CC 5 V / 500 mA (max)		
	Port USB de type C	Pour alimentation électrique, CC 5 V / 3 A (max)		
Environnement de fonctionnement	Température	0 - 40 °C		
	Humidité	20 - 80 % (sans condensation)		
	Altitude	0 - 3000 m		
Environnement de stockage	Température	-20 - 60 °C		
	Humidité	10 - 80 % (sans condensation)		
Alimentation	Puissance d'entrée		CA 100 - 240 V 50/60 Hz	
	Courant d'entrée		1,5 - 0,6 A	
	Consommation	Plein fonctionnement		135 W (valeur standard)
		En économie d'énergie		2,0 W ou moins ^{*1}
En veille		0,5 W ou moins ^{*1}		
Poids		Environ 10,2 kg		
Angle d'inclinaison		±10°		

Dimensions

*1 En cas d'utilisation avec les paramètres par défaut.

*2 Terminal usuel.

*3 HDMI1 uniquement.

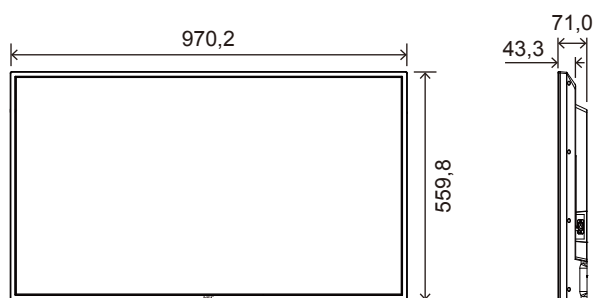

Les caractéristiques techniques peuvent faire l'objet de modifications sans préavis.

Unité : mm

E498

Taille (taille d'affichage)		49"/1232 mm diagonal		
Type de LCD		Active Matrix Color TFT LCD		
Dimension visible		1073,80 x 604,00 mm		
Résolution		3840 x 2160		
Pas		0,280 mm		
Couleur		Plus de 1073 millions de couleurs		
Luminosité		350 cd/m ² (Max.) (à 25 °C)		
Fréquence	Horizontal	31 - 83 kHz (entrée analogique) 15,625/15,734 kHz, 31 - 136 kHz (entrée numérique)		
	Vertical	56 Hz, 60 Hz, 70 Hz, 75 Hz (entrée analogique) 24 Hz, 30 Hz, 50 Hz, 60 Hz, 70 Hz, 75 Hz (entrée numérique)		
Horloge de pixels		13,5 MHz, 25 MHz - 162 MHz (entrée analogique) 25 MHz - 600 MHz (entrée numérique)		
Bornes d'entrée	VGA (RGB) ^{*2}	D-Sub 15 broches	Signal RGB analogique	0,7 Vp-p/75 Ω
	VGA (YPbPr) ^{*2}	D-Sub 15 broches	Signal de composante	Luma Y : 1,0 Vp-p/75 Ω, couleur Cb/Cr (Pb/Pr) : 0,7 Vp-p/75 Ω
	Vidéo	Mini jack 3,5φ	Signal composite	1,0 Vp-p/75 Ω
	HDMI	Borne HDMI	YUV numérique RGB numérique	HDCP 1,4/2,2
Bornes audio	Entrée audio	Mini jack stéréo Ø 3,5 mm	Signal audio analogique	Stéréo L/R 0,5 Vrms
		Borne HDMI	Signal audio numérique	PCM 2 canaux 32, 44.1, 48 kHz (16/20/24 bits)
	Sortie audio	Mini jack stéréo Ø 3,5 mm	Signal audio analogique	Pour la sortie casque
		Borne S/PDIF	Signal audio numérique	Pour la sortie audio numérique
		Borne HDMI (ARC) ^{*3}	Signal audio numérique	PCM 2 canaux 32, 44.1, 48 kHz (16/20/24 bits)
Sortie haut-parleur		Haut-parleurs internes 10 W + 10 W (stéréo)		
Bornes de commande	RS-232C	D-Sub 9 broches x 1		
	LAN	RJ-45 10BASE-T / 100BASE-TX		
Borne USB	Port USB de type A	Pour lecteur multimédia CC 5 V / 500 mA (max)		
	Port USB de type C	Pour alimentation électrique, CC 5 V / 3 A (max)		
Environnement de fonctionnement	Température	0 - 40 °C		
	Humidité	20 - 80 % (sans condensation)		
	Altitude	0 - 3000 m		
Environnement de stockage	Température	-20 - 60 °C		
	Humidité	10 - 80 % (sans condensation)		
Alimentation	Puissance d'entrée		CA 100 - 240 V 50/60 Hz	
	Courant d'entrée		2,1 - 0,8 A	
	Consommation	Plein fonctionnement	185 W (valeur standard)	
		En économie d'énergie	2,0 W ou moins ^{*1}	
En veille		0,5 W ou moins ^{*1}		
Poids		Environ 12,1 kg		
Angle d'inclinaison		±10°		

*1 En cas d'utilisation avec les paramètres par défaut.

*2 Terminal usuel.

*3 HDMI1 uniquement.

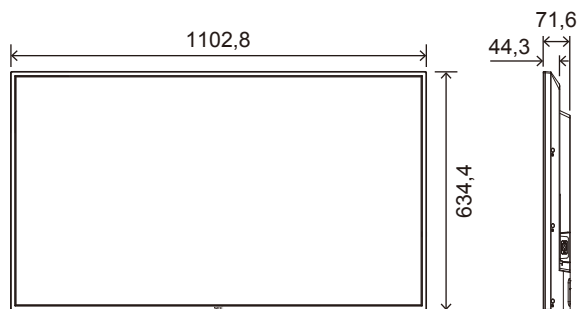

Les caractéristiques techniques peuvent faire l'objet de modifications sans préavis.

Unité : mm

Taille (taille d'affichage)		55"/1388 mm diagonal		
Type de LCD		Active Matrix Color TFT LCD		
Dimension visible		1209,60 x 680,40 mm		
Résolution		3840 x 2160		
Pas		0,315 mm		
Couleur		Plus de 1073 millions de couleurs		
Luminosité		350 cd/m ² (Max.) (à 25 °C)		
Fréquence	Horizontal	31 - 83 kHz (entrée analogique) 15,625/15,734 kHz, 31 - 136 kHz (entrée numérique)		
	Vertical	56 Hz, 60 Hz, 70 Hz, 75 Hz (entrée analogique) 24 Hz, 30 Hz, 50 Hz, 60 Hz, 70 Hz, 75 Hz (entrée numérique)		
Horloge de pixels		13,5 MHz, 25 MHz - 162 MHz (entrée analogique) 25 MHz - 600 MHz (entrée numérique)		
Bornes d'entrée	VGA (RGB) ^{1,2}	D-Sub 15 broches	Signal RGB analogique	0,7 Vp-p/75 Ω
	VGA (YPbPr) ²	D-Sub 15 broches	Signal de composante	Luma Y : 1,0 Vp-p/75 Ω, couleur Cb/Cr (Pb/Pr) : 0,7 Vp-p/75 Ω
	Vidéo	Mini jack 3,5φ	Signal composite	1,0 Vp-p/75 Ω
	HDMI	Borne HDMI	YUV numérique RGB numérique	HDCP 1,4/2,2
Bornes audio	Entrée audio	Mini jack stéréo Ø 3,5 mm	Signal audio analogique	Stéréo L/R 0,5 Vrms
		Borne HDMI	Signal audio numérique	PCM 2 canaux 32, 44.1, 48 kHz (16/20/24 bits)
	Sortie audio	Mini jack stéréo Ø 3,5 mm	Signal audio analogique	Pour la sortie casque
		Borne S/PDIF	Signal audio numérique	Pour la sortie audio numérique
		Borne HDMI (ARC) ³	Signal audio numérique	PCM 2 canaux 32, 44.1, 48 kHz (16/20/24 bits)
Sortie haut-parleur		Haut-parleurs internes 10 W + 10 W (stéréo)		
Bornes de commande	RS-232C	D-Sub 9 broches x 1		
	LAN	RJ-45 10BASE-T / 100BASE-TX		
Borne USB	Port USB de type A	Pour lecteur multimédia CC 5 V / 500 mA (max)		
	Port USB de type C	Pour alimentation électrique, CC 5 V / 3 A (max)		
Environnement de fonctionnement	Température	0 - 40 °C		
	Humidité	20 - 80 % (sans condensation)		
	Altitude	0 - 3000 m		
Environnement de stockage	Température	-20 - 60 °C		
	Humidité	10 - 80 % (sans condensation)		
Alimentation	Puissance d'entrée		CA 100 - 240 V 50/60 Hz	
	Courant d'entrée		2,1 - 0,8 A	
	Consommation	Plein fonctionnement	185 W (valeur standard)	
		En économie d'énergie	2,0 W ou moins ^{*1}	
En veille		0,5 W ou moins ^{*1}		
Poids		Environ 16,8 kg		
Angle d'inclinaison		±10°		

Dimensions

*1 En cas d'utilisation avec les paramètres par défaut.

*2 Terminal usuel.

*3 HDMI1 uniquement.

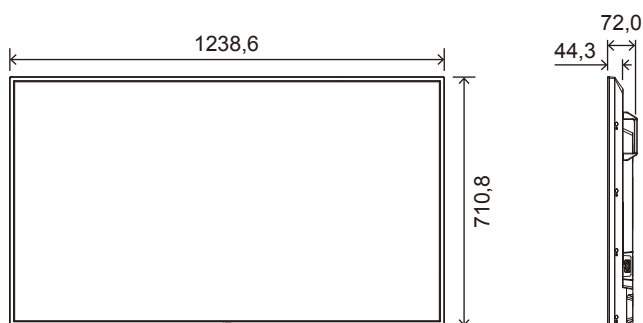

Les caractéristiques techniques peuvent faire l'objet de modifications sans préavis.

Unité : mm

Taille (taille d'affichage)		65"/1639 mm diagonal		
Type de LCD		Active Matrix Color TFT LCD		
Dimension visible		1428,48 x 803,52 mm		
Résolution		3840 x 2160		
Pas		0,372 mm		
Couleur		Plus de 1073 millions de couleurs		
Luminosité		350 cd/m ² (Max.) (à 25 °C)		
Fréquence	Horizontal	31 - 83 kHz (entrée analogique) 15,625/15,734 kHz, 31 - 136 kHz (entrée numérique)		
	Vertical	56 Hz, 60 Hz, 70 Hz, 75 Hz (entrée analogique) 24 Hz, 30 Hz, 50 Hz, 60 Hz, 70 Hz, 75 Hz (entrée numérique)		
Horloge de pixels		13,5 MHz, 25 MHz - 162 MHz (entrée analogique) 25 MHz - 600 MHz (entrée numérique)		
Bornes d'entrée	VGA (RGB) ^{*2}	D-Sub 15 broches	Signal RGB analogique	0,7 Vp-p/75 Ω
	VGA (YPbPr) ^{*2}	D-Sub 15 broches	Signal de composante	Luma Y : 1,0 Vp-p/75 Ω, couleur Cb/Cr (Pb/Pr) : 0,7 Vp-p/75 Ω
	Vidéo	Mini jack 3,5φ	Signal composite	1,0 Vp-p/75 Ω
	HDMI	Borne HDMI	YUV numérique RGB numérique	HDCP 1,4/2,2
Bornes audio	Entrée audio	Mini jack stéréo Ø 3,5 mm	Signal audio analogique	Stéréo L/R 0,5 Vrms
		Borne HDMI	Signal audio numérique	PCM 2 canaux 32, 44.1, 48 kHz (16/20/24 bits)
	Sortie audio	Mini jack stéréo Ø 3,5 mm	Signal audio analogique	Pour la sortie casque
		Borne S/PDIF	Signal audio numérique	Pour la sortie audio numérique
		Borne HDMI (ARC) ^{*3}	Signal audio numérique	PCM 2 canaux 32, 44.1, 48 kHz (16/20/24 bits)
Sortie haut-parleur		Haut-parleurs internes 10 W + 10 W (stéréo)		
Bornes de commande	RS-232C	D-Sub 9 broches x 1		
	LAN	RJ-45 10BASE-T / 100BASE-TX		
Borne USB	Port USB de type A	Pour lecteur multimédia CC 5 V / 500 mA (max)		
	Port USB de type C	Pour alimentation électrique, CC 5 V / 3 A (max)		
Environnement de fonctionnement	Température	0 - 40 °C		
	Humidité	20 - 80 % (sans condensation)		
	Altitude	0 - 3000 m		
Environnement de stockage	Température	-20 - 60 °C		
	Humidité	10 - 80 % (sans condensation)		
Alimentation	Puissance d'entrée		CA 100 - 240 V 50/60 Hz	
	Courant d'entrée		2,5 - 1,0 A	
	Consommation	Plein fonctionnement	225 W (valeur standard)	
		En économie d'énergie	2,0 W ou moins ^{*1}	
En veille		0,5 W ou moins ^{*1}		
Poids		Environ 23,3 kg		
Angle d'inclinaison		±10°		

*1 En cas d'utilisation avec les paramètres par défaut.

*2 Terminal usuel.

*3 HDMI1 uniquement.

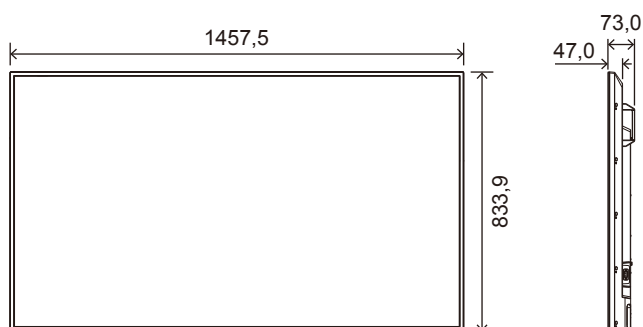

Les caractéristiques techniques peuvent faire l'objet de modifications sans préavis.

Unité : mm

Annexe A Marque et licence logicielle

Microsoft® et Windows® sont des marques commerciales ou déposées de Microsoft Corporation aux États-Unis et/ou dans d'autres pays.

Les termes HDMI et HDMI High-Definition Multimedia Interface et le logo HDMI sont des marques commerciales ou des marques déposées de HDMI Licensing Administrator, Inc. aux États-Unis et dans d'autres pays.

Fabriqué sous licence de Dolby Laboratories.

Dolby, Dolby Audio, Pro Logic et le symbole à deux D sont des marques de commerce de Dolby Laboratories Licensing Corporation.

NaViSet est une marque commerciale ou déposée de NEC Display Solutions, Ltd. au Japon et dans d'autres pays.

CRESTRON et CRESTRON ROOMVIEW sont des marques commerciales ou déposées de Crestron Electronics, Inc. aux États-Unis et dans d'autres pays.

Blu-ray est une marque commerciale de Blu-ray Disc Association.

Tous les autres noms de marques et de produits sont des marques commerciales ou des marques déposées par leurs propriétaires respectifs.



[Avis] À propos des licences MPEG-4 AVC, MPEG-4 Visual fournies avec ce produit

1. MPEG AVC

CE PRODUIT PROFITE DE LA LICENCE DE BREVETS AVC POUR UNE UTILISATION PERSONNELLE PAR UN CONSOMMATEUR, OU TOUTE AUTRE UTILISATION N'IMPLIQUANT AUCUNE RÉMUNÉRATION POUR (i) CODER UNE VIDÉO CONFORME À LA NORME AVC (« AVC VIDEO ») ET/OU (ii) DÉCODER UNE VIDÉO AVC ENCODÉE PAR UN CONSOMMATEUR RÉALISANT UNE ACTIVITÉ PERSONNELLE ET/OU OBTENUE PAR UN FOURNISSEUR DE VIDÉO AVC AUTORISÉ. AUCUNE LICENCE N'EST ACCORDÉE, OFFICIELLEMENT OU NON, POUR TOUTE AUTRE UTILISATION. DES INFORMATIONS SUPPLÉMENTAIRES PEUVENT ÊTRE OBTENUES AUPRÈS DE MPEG LA, LLC. RENDEZ-VOUS À L'ADRESSE [HTTP://WWW.MPEGLA.COM](http://www.mpegla.com)

2. MPEG-4 Visual

CE PRODUIT PROFITE DE LA LICENCE DE BREVETS MPEG-4 VISUAL POUR UNE UTILISATION PERSONNELLE ET NON COMMERCIALE PAR UN CONSOMMATEUR POUR (i) CODER UNE VIDÉO CONFORME À LA NORME MPEG-4 VISUAL (« MPEG-4 VIDEO ») ET/OU (ii) DÉCODER UNE VIDÉO MPEG-4 ENCODÉE PAR UN CONSOMMATEUR RÉALISANT UNE ACTIVITÉ PERSONNELLE ET NON COMMERCIALE ET/OU OBTENUE PAR UN FOURNISSEUR DE VIDÉO MPEG-4 AUTORISÉ. AUCUNE LICENCE N'EST ACCORDÉE, OFFICIELLEMENT OU NON, POUR TOUTE AUTRE UTILISATION. DES INFORMATIONS SUPPLÉMENTAIRES, NOTAMMENT CELLES LIÉES À DES UTILISATIONS PROMOTIONNELLES, INTERNES ET COMMERCIALES, OU À L'ACQUISITION DE LICENCES, PEUVENT ÊTRE OBTENUES AUPRÈS DE MPEG LA, LLC. RENDEZ-VOUS À L'ADRESSE [HTTP://WWW.MPEGLA.COM](http://www.mpegla.com).

Les documents, accessoires et applications logicielles facultatives référencés dans ce manuel sont répertoriés ci-dessous.

Sites régionaux de NEC Display Solutions

Monde entier : <https://www.nec-display.com/global/>

Asie-Pacifique : <https://www.nec-display.com/ap/contact/>

Amérique du Nord : <https://www.necdisplay.com>

Europe, Russie, Moyen-Orient et Afrique : <https://www.nec-display-solutions.com>

Japon : <https://www.nec-display.com/jp/>

Documentation complémentaire

Document PDF « Moniteur LCD NEC - Contrôle externe »

Ce document contient une définition du protocole de communication permettant de contrôler et d'interroger le moniteur via RS-232C ou LAN. Ce protocole utilise des fichiers binaires codés et nécessite le calcul de sommes de contrôle. La plupart des fonctionnalités du moniteur peuvent être contrôlées à l'aide de ces commandes.

Ce document peut être téléchargé sur le site Web de NEC Display Solutions dans votre région.

Logiciel

Le logiciel est disponible au téléchargement sur le site Web mondial de NEC Display Solutions.

https://www.nec-display.com/dl/en/dp_soft/lineup.html

Logiciel NaViSet Administrator



Ce logiciel gratuit est un système de contrôle, de surveillance et de gestion des ressources avancé et puissant, basé sur réseau, pour les moniteurs et projecteurs NEC Display. Il peut être utilisé sous Windows et macOS.

Sa dernière version est disponible sur le site Web de NEC Display Solutions.

Annexe C Liste des commandes OSD

Ce chapitre aborde les points suivants :

- ⇒ « Paramètres vidéo » à la page 74
- ⇒ « Paramètres audio » à la page 76
- ⇒ « Installation » à la page 77
- ⇒ « Paramètres de contrôle » à la page 80
- ⇒ « Media Player » à la page 81
- ⇒ « Calendrier » à la page 82

Consultez le site Web de NEC Display Solutions pour connaître les valeurs par défaut.

Paramètres vidéo

Video (Vidéo)	
Picture Mode (Mode image)	Fournit des paramètres vidéo préconfigurés pour divers environnements dans lesquels cet appareil peut être utilisé, ou permet de personnaliser les paramètres en fonction de votre préférence.
HDR Video (Vidéo HDR)	Réglage pour une vidéo au format HDR. (Peut être uniquement sélectionné en cas d'entrée de signal HDR)
Dynamic (Dynamique)	Réglage pour une vidéo à fort contraste.
Standard (Standard)	Réglage par défaut.
Energy Savings (Économie d'énergie)	Réglage vidéo conforme à la norme internationale Energy Star.
Conferencing (Conférence)	Réglage vidéo adapté aux vidéoconférences.
HighBright (Haute Luminosité)	Luminosité de rétro-éclairage maximale avec une température de couleur supérieure pour des ambiances plus lumineuses.
Custom (Personnalisé)	Paramètres personnalisables.
Advanced Video (Vidéo avancée)	Menu utilisé pour ajuster les paramètres détaillés de la vidéo.
Aspect Ratio (Ratio d'image)	Permet de définir le ratio d'image. Pour plus d'informations, consultez la section « Définition du ratio d'image » de ce manuel. REMARQUE : <ul style="list-style-type: none"> • [Zoom] (Zoom) ne peut pas être utilisé en cas d'entrée de signal 4K. (E438/E498/E558/E658) • [Zoom] (Zoom) ne peut pas être utilisé en cas d'entrée de signal FHD. (E328)
Normal (Normal)	Maximise la taille sans modifier le ratio d'image.
1:1 (1:1)	Permet d'afficher l'image au format de pixel 1:1. (Si la résolution en entrée est supérieure à la valeur recommandée, l'image est réduite afin d'être adaptée à l'écran.)
Full (Plein)	Permet de remplir la totalité de l'écran même si le ratio d'image doit être modifié.
Zoom (Zoom)	Permet de remplir la totalité de l'écran sans modifier le ratio d'image. REMARQUE : La portion de l'image située en dehors de la zone d'affichage active n'est pas visible.
Overscan (Surbalayage)	Permet de sélectionner la zone d'affichage de l'image.
Auto (Auto)	La zone d'affichage de l'image est réglée automatiquement.
On (Marche)	L'écran affiche environ 95 % de l'image.
Off (Arrêt)	L'écran affiche toute l'image. Ce réglage peut provoquer du bruit sur les bords de l'écran selon le signal. REMARQUE : Quand vous utilisez un ordinateur avec sortie HDMI, réglez cette fonction sur [OFF] (Arrêt).
Dimming Setting (Réglage Gradation)	La luminosité du rétro-éclairage est optimisée, tandis que le contraste peut être augmenté et la consommation réduite.
Off (Arrêt)	Le rétro-éclairage n'est pas contrôlé.
Dynamic Backlight (Rétroéclairage Dynamique)	Permet de régler automatiquement le niveau de luminosité de la totalité de l'écran en fonction du signal d'entrée.
Local Dimming (Gradation locale)	Permet d'ajuster automatiquement le système de rétro-éclairage de chaque moniteur LCD, en fonction du signal d'entrée. (Tous les modèles sauf E328)

Video (Vidéo)	
Color Temperature (Température de couleur)	Permet de régler la température des couleurs de tout l'écran. Une température de couleurs basse confère une teinte rougeâtre à l'écran. Une température de couleurs élevée confère une teinte bleuâtre à l'écran. Afin d'affiner le réglage de température, vous pouvez ajuster les niveaux R/V/B du point blanc.
Cool (Froid)	Réglage de la température de couleur élevée. L'écran devient bleuâtre.
Normal (Normal)	Réglage intermédiaire.
Warm (Chaud)	Réglage de température de couleur basse. L'écran devient rougeâtre.
Native (Natif)	Désactive le réglage de la température de couleur et affiche l'image avec les caractéristiques de l'écran.
Custom (Personnalisé)	Paramètres personnalisables.
Noise Reduction (Réduction du bruit)	Réduit le bruit d'image.
Adaptive Contrast (Contraste Adaptatif)	Permet d'ajuster automatiquement le contraste en fonction de l'image. En cas de sélection de [High] (Haut), l'image est affichée clairement, mais la variation de luminosité peut sembler non naturelle.
Gamma (Gamma)	Permet d'ajuster la luminosité du gris et d'autres couleurs intermédiaires. (SDR)
Native (Natif)	La correction gamma est traitée par l'écran LCD.
2.2 (2.2)	Correction gamma qu'il convient d'appliquer lors de l'utilisation d'un ordinateur.
2.4 (2.4)	Correction gamma qu'il convient d'appliquer avec des appareils vidéo, notamment les DVD et Blu-ray.
Ambient Light Sensing (Détection Lumière Ambiante)	Permet d'ajuster automatiquement la luminosité de l'écran en fonction de la lumière ambiante dans la pièce. En cas de réglage sur [On] (Marche), la luminosité de l'écran s'ajuste automatiquement en fonction de la luminosité de la pièce. REMARQUE : En cas de réglage sur [ON] (Marche), l'option [Backlight / Brightness] (Rétro-éclairage) ne peut être modifiée.
Color Enhance (Enrichissement des couleurs)	Modifie les couleurs de l'image et la saturation pour créer une image plus colorée.
HDR Mode (Mode HDR)	Lorsque le moniteur détecte un signal HDR, vous pouvez sélectionner la correction gamma de votre choix entre [Low] (Bas), [Mid] (Moyen) et [High] (Haut).
Backlight / Brightness (Rétro-éclairage)	Permet d'ajuster la luminosité de l'image à l'aide du rétro-éclairage. Appuyez sur les boutons ◀ et ▶ pour régler la luminosité. En général, utilisez cette fonction pour régler la luminosité. REMARQUE : En cas de sélection de [On] (Marche) pour [Ambient Light Sensing] (Détection Lumière Ambiante), cette fonction ne peut pas être modifiée.
Contrast (Contraste)	Permet d'ajuster le contraste. Appuyez sur les boutons ◀ et ▶ pour régler le contraste.
Video Black Level (Niv de Noir Vidéo)	Permet de régler le niveau de noir de l'écran. Lorsque la valeur du paramètre est trop basse pour être perçue, les termes du menu OSD deviennent verts.
Sharpness (Netteté)	Permet de régler la netteté de l'image. Appuyez sur le bouton ▶ pour augmenter la netteté de l'image ou sur ◀ pour l'adoucir. REMARQUE : Les lignes peuvent s'afficher sous la forme de lignes doubles selon le réglage. Dans ce cas, diminuez le réglage de la netteté.
Color (Couleur)	Ajuste la densité des couleurs de l'écran. Appuyez sur le bouton ▶ pour augmenter la densité ou sur ◀ pour l'adoucir.
Tint (Teinte)	Permet d'ajuster la teinte de l'image entre R0-R50 et G0-G50.
Reset Video Settings (Réinitialiser paramètres vidéo)	Permet de rétablir tous les paramètres du menu Video (Vidéo) à leurs valeurs par défaut.

Paramètres audio

Audio (Audio)	
Sound Mode (Mode Son)	Définissez des paramètres audio préconfigurés pour divers environnements dans lesquels le moniteur peut être utilisé, ou personnalisez les paramètres en fonction de votre préférence.
Standard (Standard)	Réglage audio standard.
Music (Musique)	Paramètres optimisés pour la lecture de musique ou l'audio dans les salles de conférence.
Movie (Film)	Son Surround pour plus de clarté dans les magasins et autres applications dynamiques.
Custom (Personnalisé)	Paramètres personnalisables.
Balance (Balance)	Appuyez sur le bouton ► pour déplacer le signal audio vers la droite. Appuyez sur le bouton ◀ pour déplacer le signal audio vers la gauche.
Surround (Surround)	Permet de produire artificiellement un son Surround.
Internal Speakers (Haut-parleurs internes)	Permet de configurer les paramètres de sortie des haut-parleurs internes.
Auto (Auto)	Le son n'est pas émis par les haut-parleurs lorsqu'un câble est connecté à la borne HEADPHONE.
Off (Arrêt)	Le son n'est pas émis par les haut-parleurs.
On (Marche)	Le son est toujours émis par les haut-parleurs.
Digital Output (Sortie Numérique)	Permet de sélectionner le format audio numérique de la borne S/PDIF. RAW (RAW) : Sortie au format RAW. PCM (PCM) : Sortie au format PCM.
Audio Input (Entrée audio)	Permet de choisir d'utiliser le signal audio de la borne d'entrée audio lorsque le signal audio n'est pas inclus dans le signal HDMI (signaux DVI, etc.). HDMI (HDMI) : Utilisation de la borne HDMI. Audio in (Entrée audio) : Utilisation de la borne d'entrée audio.
Audio Delay (Retard Audio)	Permet de régler le retard jusqu'à la sortie de l'audio.
Reset Audio Settings (Réinitialiser paramètres audio)	Permet de rétablir tous les paramètres du menu Audio à leurs valeurs par défaut.

Installation

Setup (Installation)	
OSD Settings (Paramètres OSD)	
Language (Langue)	Permet de sélectionner la langue du menu OSD.
Transparency (Transparence)	Permet de régler le niveau de transparence du menu OSD entre 30%, 50%, 70% et Off (Arrêt). Plus le pourcentage est élevé, plus le menu OSD est transparent.
Information OSD (Informations OSD)	Permet d'afficher ou de masquer les informations relatives au menu OSD. Les informations OSD contiennent les messages qui sont affichés à l'écran lorsque l'entrée est commutée ou lorsque l'état du signal d'entrée change.
Power save settings (Paramètres Éco Énergie)	
Energy Mode (Mode Énergie)	Choisissez un mode entre Home (Maison), Retail (Magasin) et Office (Bureau). Pour plus d'informations, consultez la section « Energy Mode (Mode Énergie) » page 33 .
Power Save (Économie D'énergie)	Permet de régler le délai avant que le moniteur n'entre dans le Power Save (Économie D'énergie). À l'expiration du temps défini après la perte du signal, la fonction Power Save (Économie D'énergie) s'active.
Quick Start (Démarrage Rapide)	En cas de réglage sur [On] (Marche), le moniteur consomme plus d'énergie, mais le temps de récupération de l'affichage est réduit en cas d'entrée de signal vidéo.
Auto Power Down (Extinction Auto)	En cas de réglage sur On (Marche), le moniteur s'éteint automatiquement après 4 heures sans aucune opération.
Auto Input Change (Changement d'entrée auto)	
None (Aucun)	Lorsqu'il y a plusieurs entrées, cette fonction bascule automatiquement vers la borne d'entrée du signal. Appuyez sur le bouton INFO de la télécommande pour afficher la borne d'entrée sélectionnée dans Information OSD (Informations OSD).
First (Premier)	La borne d'entrée est modifiée manuellement.
Custom (Personnalisé)	Si le signal est perdu dans la borne d'entrée affichée, le moniteur recherche automatiquement une autre borne avec un signal d'entrée et réalise la commutation. L'affichage ne change pas en cas d'entrée d'un nouveau signal dans une borne différente de celle actuellement affichée. Les bornes d'entrée incluses dans la recherche effectuée par le moniteur peuvent être sélectionnées. REMARQUE : Lorsque la borne AV et la borne VGA (YPbPr) sont sélectionnées, le mode Marche ne se réactive pas, même en cas d'entrée de signal en mode d'économie d'énergie.

Setup (Installation)	
HDMI Settings (Paramètres HDMI)	
CEC (CEC)	Cette fonction permet de contrôler un appareil compatible HDMI CEC connecté à la borne HDMI. En cas de réglage sur On (Marche), la fonction HDMI CEC est activée.
EDID (EDID)	Permet de définir le mode HDMI. Mode 0 (Mode 0) : La résolution maximale est de 1920 x 1080 (60 Hz). Mode 1 (Mode 1) : La résolution maximale est de 3840 x 2160 (30 Hz). Mode 2 (Mode 2) : La résolution maximale est de 3840 x 2160 (60 Hz), HDCP 2.2 ou HDR.
Video Range (Plage Vidéo)	Permet de régler la plage de gradation à afficher en fonction du signal vidéo pour améliorer la luminosité de l'image.
HPD Delay (Retard HPD)	Cette fonction permet de contrôler le délai jusqu'à l'affichage de la vidéo de la borne HDMI. En cas de réglage sur Off (Arrêt), le délai avant la sortie de la vidéo peut être réduit, mais la vidéo peut ne pas être émise selon l'appareil. Dans ce cas, réglez [HPD Delay] (Retard HPD) sur On (Marche).
VGA Options (Options VGA)	
Activation en cas d'entrée de signal VGA.	
VGA Mode (Mode VGA)	Sélectionnez [RGB] (RGB) ou [YPbPr] (YPbPr) en fonction du signal reçu de la borne d'entrée VGA.
Auto Adjust (Réglage auto)	Permet de régler automatiquement des paramètres tels que la position de l'image.
H.Position (Position H)	Permet de régler la position horizontale de l'écran. Appuyez sur le bouton ► pour déplacer l'écran vers la droite ou sur le bouton ◀ pour le déplacer vers la gauche.
V.Position (Position V)	Permet de régler la position verticale de l'écran. Appuyez sur le bouton ► pour déplacer l'écran vers le haut ou sur le bouton ◀ pour le déplacer vers le bas.
Clock (Horloge)	Réglez ce paramètre lorsque des lignes verticales apparaissent à l'écran ou lorsque la taille diffère à droite et à gauche de l'écran.
Phase (Phase)	Réglez ce paramètre si du bruit apparaît, si les caractères sont flous ou si les contours ne sont pas nets.
H.Resolution (Résolution H)	La vidéo peut être agrandie/réduite dans le sens horizontal à l'aide de cette fonction uniquement lorsque [Standard] (Standard) est sélectionné dans [Aspect Ratio] (Ratio d'image). REMARQUE : Cette fonction est susceptible de ne pas fonctionner selon le signal d'entrée.
V.Resolution (Résolution V)	La vidéo peut être agrandie/réduite dans le sens vertical à l'aide de cette fonction uniquement lorsque [Standard] (Standard) est sélectionné dans [Aspect Ratio] (Ratio d'image). REMARQUE : Cette fonction est susceptible de ne pas fonctionner selon le signal d'entrée.
Reset VGA Options (Réinitialiser options VGA)	Permet de réinitialiser les paramètres des options VGA à leurs valeurs par défaut.

Setup (Installation)	
Other settings (Autres réglages)	
Input Labels (Étiquette d'entrée)	Permet de renommer la borne d'entrée en cours d'affichage. Les lettres (A-Z), les chiffres (0-9) et certains symboles peuvent être utilisés.
Key Lock Settings (Paramètres verrouillage des Clés)	Permet d'empêcher le contrôle du moniteur à l'aide des boutons de son panneau de configuration. Off (Arrêt) : Tous les boutons fonctionnent normalement. Mode 1 (Mode 1) : Seuls le bouton de marche/arrêt et la fonction de commutation d'entrée fonctionnent. Mode 2 (Mode 2) : Tous les boutons sont verrouillés. (Seul le bouton de marche/arrêt peut être utilisé en mode veille.)
IR Lock Settings (Paramètres verrouillage des IR)	Permet d'empêcher le contrôle du moniteur à l'aide de la télécommande. Off (Arrêt) : Tous les boutons fonctionnent normalement. Mode 1 (Mode 1) : Seuls les boutons POWER et SOURCE fonctionnent. Mode 2 (Mode 2) : Tous les boutons sont verrouillés. (Seul le bouton de marche/arrêt peut être utilisé en mode veille.)
Power supply (Source d'énergie)	Vous pouvez configurer l'alimentation du port USB de type C. La consommation électrique augmente en cas de réglage sur [On] (Marche).
LED Indicator (Indicateur LED)	Régalez cette option sur Off (Arrêt) pour éteindre l'indicateur d'alimentation lorsque le moniteur est allumé (normalement allumé en bleu).
Mute Settings (Paramètres Muet)	Vous pouvez modifier l'effet du bouton MUTE de la télécommande. Audio (Audio) : Mise en sourdine des fichiers audio uniquement. Video (Vidéo) : Mise en sourdine des fichiers vidéo uniquement. Audio & Video (Audio et Vidéo) : Mise en sourdine des fichiers audio et vidéo.
Thermal Management (Gestion Thermique)	Le moniteur est équipé de capteurs thermiques et affiche un avertissement lorsque la température ambiante dépasse la température de fonctionnement garantie. En cas d'affichage d'un avertissement, éteignez le moniteur, car son utilisation dans un tel environnement peut entraîner un dysfonctionnement. Warning Message (Message d'alerte) : Un message d'avertissement de température s'affiche à l'écran lorsque la température interne dépasse la température garantie de fonctionnement. Shutdown (Arrêt du système) : Le moniteur s'éteint automatiquement lorsque la température interne dépasse la température de fonctionnement garantie.
Signal Information (Signal Informations)	Affiche les informations concernant le signal d'entrée.
Monitor Information (Informations Moniteur)	Affiche les informations concernant le moniteur.
Factory Reset (Réinitialiser Usine)	Tous les paramètres, à l'exception de ceux liés au réseau, sont rétablis par défaut.

Paramètres de contrôle

Control Settings (Paramètres de contrôle)	
Control Interface (Interface de contrôle)	REMARQUE : Une seule méthode, LAN ou RS-232, peut être utilisée simultanément.
LAN (LAN)	Permet de régler le contrôle du réseau (LAN).
RS-232C (RS-232C)	Permet de régler le contrôle RS-232C.
Network Settings (Paramètres réseau)	Permet de configurer les paramètres réseau du moniteur.
DHCP (DHCP)	On (Marche) : Permet d'obtenir les paramètres réseau à partir du serveur DHCP sur le réseau. Off (Arrêt) : Permet de définir les paramètres fixes du réseau. Manual DNS (DNS manuel) : Permet d'obtenir les paramètres réseau à partir du serveur DHCP, mais le DNS est réglé manuellement.
IP ADDRESS (ADRESSE IP)	Si le paramètre [DHCP] (DHCP) est défini sur [Off] (Arrêt), permet de régler l'adresse IP du moniteur.
SUBNET MASK (MASQUE SS-RÉS)	Si le paramètre [DHCP] (DHCP) est défini sur [Off] (Arrêt), permet de saisir le masque de sous-réseau du réseau auquel le moniteur est connecté.
DEFAULT GATEWAY (PASS. PAR DÉF)	Si le paramètre [DHCP] (DHCP) est défini sur [Off] (Arrêt), permet de régler la passerelle par défaut du réseau auquel le moniteur est connecté.
DNS PRIMARY (DNS PRINCIPAL)	Saisissez l'adresse IP du serveur DNS principal du réseau connecté au moniteur. REMARQUE : Saisissez [0.0.0.0] pour supprimer le réglage.
DNS SECONDARY (DNS SECONDAIRE)	Saisissez l'adresse IP du serveur DNS secondaire du réseau connecté au moniteur. REMARQUE : Saisissez [0.0.0.0] pour supprimer le réglage.
MAC ADDRESS (ADRESSE MAC)	Affiche l'ADRESSE MAC du moniteur. Il est impossible de la modifier.
SAVE (ENREGISTRER)	Permet d'enregistrer les paramètres.
Monitor ID (ID moniteur)	Permet de régler le numéro d'ID en vue du contrôle. Le numéro d'ID du moniteur peut être réglé entre 1 et 100.
Reset Network Settings (Réinitialiser paramètres réseau)	Permet de réinitialiser les paramètres réseau à leurs valeurs par défaut.

Media Player

Media Player (Media Player)	
USB Demo Mode (Mode démo USB)	<p>Les photos (images fixes), la musique et les fichiers vidéo enregistrés dans le dossier « NDS_DEMO » du périphérique de stockage USB peuvent être lus automatiquement. Vous pouvez sélectionner les types de fichiers à lire en USB Demo Mode (Mode démo USB).</p> <p>REMARQUE : Activer l'USB Demo Mode (Mode démo USB) Pour activer l'USB Demo Mode (Mode démo USB), [Energy Mode] (Mode Énergie) dans le menu [Setup] (Installation) doit être réglé sur [Retail] (Magasin).</p> <p>REMARQUE : Démarrer l'USB Demo Mode (Mode démo USB) La lecture des fichiers démarre automatiquement dans les conditions suivantes.</p> <ul style="list-style-type: none">• L'USB Demo Mode (Mode démo USB) a été activé.• Un dossier nommé « NDS_DEMO » est présent sur le périphérique de stockage USB.• Aucun signal n'entre dans une borne autre que le port USB.• Aucune opération utilisation n'a eu lieu pendant 10 secondes ou plus. <p>REMARQUE : Note</p> <ul style="list-style-type: none">• Les boutons POWER, VOLUME et MUTE de la télécommande fonctionnent normalement. Si vous appuyez sur d'autres boutons, la lecture s'arrête et l'entrée revient à la borne utilisée précédemment.• La lecture s'arrête également en cas de retrait du périphérique de stockage USB.• Si le moniteur est éteint pendant la lecture en USB Demo Mode (Mode démo USB), la lecture démarrera automatiquement à la prochaine mise sous tension du moniteur si le périphérique de stockage USB est toujours connecté.
UnPlug USB Device (Supprimer le périphérique USB)	Sélectionnez [Execute] (Exécuter) avant de retirer le périphérique USB.
Caution Window (Fenêtre d'avertissement)	Permet de régler l'affichage d'une fenêtre d'avertissement (On) (Marche) ou non (Off) (Arrêt) lors de la lecture d'un fichier dont le format ou le codec n'est pas pris en charge par le moniteur.

Calendrier

Schedule (Calendrier)	
Sleep Timer (Minuterie de veille)	Permet de régler la durée avant l'extinction automatique du moniteur. Les options Off (Arrêt) , 10 minutes (10 minutes) , 15 minutes (15 minutes) , 30 minutes (30 minutes) , 60 minutes (60 minutes) , 90 minutes (90 minutes) , 120 minutes (120 minutes) , 180 minutes (180 minutes) , 240 minutes (240 minutes) peuvent être sélectionnées.
Current Time settings (Paramètres Heure actuelle)	Permet de définir l'heure actuelle. REMARQUE : Si le cordon d'alimentation du moniteur est débranché pendant deux semaines, l'horloge n'indique pas la bonne heure. Dans ce cas, modifiez à nouveau [Current Time settings] (Paramètres Heure actuelle).
Schedule settings (Calendrier réglages)	Power On (Mise sous tension) : Permet de régler la durée avant la mise sous tension du moniteur. Power Off (Mise hors tension) : Permet de régler l'heure de mise hors tension du moniteur.

Informations du fabricant sur le recyclage et l'énergie

Ce chapitre aborde les points suivants :

- ⇒ « Élimination des produits NEC usagés » à la page 84
- ⇒ « Économie d'énergie » à la page 84
- ⇒ « À propos des câbles de conversion utilisés avec la borne AV » à la page 86

NEC DISPLAY SOLUTIONS s'engage fermement à protéger l'environnement et considère le recyclage comme l'une des priorités de l'entreprise en œuvrant pour minimiser les effets nuisibles sur l'environnement. Nous nous engageons à développer des produits qui respectent l'environnement et nous nous efforçons constamment d'aider à la définition et au respect des normes indépendantes les plus récentes émanant d'agences telles que l'ISO (International Organization for Standardization) et la TCO (Swedish Trades Union).

Élimination des produits NEC usagés

Le but du recyclage est d'améliorer l'environnement en réutilisant, en mettant à niveau, en reconditionnant ou en récupérant le matériel. Des sites de recyclage spécialisés s'assurent que les composants nocifs pour l'environnement soient correctement manipulés et éliminés. Pour garantir le meilleur recyclage possible de nos produits, NEC DISPLAY SOLUTIONS propose diverses procédures de recyclage et émet des recommandations quant à la manipulation du produit dans le respect de l'environnement lorsqu'il est arrivé en fin de vie.

Toutes les informations requises concernant l'élimination du produit ainsi que les informations spécifiques à chaque pays concernant les sites de recyclage sont disponibles sur les sites Web suivants :

<https://www.nec-display-solutions.com/p/greenvision/en/greenvision.xhtml> (Europe)

<https://www.nec-display.com> (Japon)

<https://www.necdisplay.com> (États-Unis).

Économie d'énergie

Ce moniteur possède une capacité d'économie d'énergie avancée. Lorsqu'un signal DPM (Display Power Management) est envoyé au moniteur, un mode Économie d'énergie unique est activé. Le moniteur passe en mode unique Économie d'énergie.

Pour plus d'informations, visitez le site :

<https://www.necdisplay.com/> (États-Unis)

<https://www.nec-display-solutions.com/> (Europe)

<https://www.nec-display.com/global/index.html> (partout dans le monde)

Informations relatives à la norme ErP (veille) :

À l'exception des conditions suivantes :

[Energy Mode] (Mode Énergie) est réglé sur le mode [Retail] (Magasin) ou [Office] (Bureau).

[Quick Start] (Démarrage Rapide) est réglé sur [On] (Marche).

[Auto Input Change] (Changement d'entrée auto) est réglé sur [First] (Premier) ou [Custom] (Personnalisé).

[Power supply] (Source d'énergie) est réglé sur [On] (Marche).

Consommation d'énergie (clignotement rouge) : 2,0 W ou moins.

Durée pour la fonction de gestion d'énergie : 60 s (réglage par défaut).

Consommation d'énergie (voyant rouge) : 0,5 W ou moins.

Durée pour la fonction de gestion d'énergie : 3 min. (réglage par défaut).

Marque WEEE (Directive européenne 2012/19/EU et amendements)



Élimination des produits usagés : Dans l'Union européenne

La législation en vigueur dans tous les états membres de l'Union européenne stipule que tous les produits électriques ou électroniques usagés, et comportant le symbole ci-contre, ne soient pas être mêlés aux autres déchets ménagers lors de leur élimination. Ceci inclut notamment les moniteurs et accessoires électriques, tels que les câbles-signaux et les cordons d'alimentation. Lorsque vous jetez vos produits, veuillez suivre les recommandations des autorités locales ou demander conseil auprès du revendeur qui vous a vendu le produit en question. Vous devez aussi respecter la législation ou l'accord en vigueur, le cas échéant.

Le symbole présent sur les produits électriques et électroniques s'applique uniquement aux actuels États membres de l'Union européenne. Vous devez aussi respecter la législation ou l'accord en vigueur, le cas échéant. Ce symbole présent sur les produits électriques et électroniques peut s'appliquer seulement aux membres actuels de l'Union européenne.

En dehors de l'Union européenne

Si vous souhaitez vous débarrasser de produits électriques ou électroniques usagés en dehors de l'Union européenne, veuillez contacter vos autorités locales pour demander le mode de traitement accepté.



Union européenne : le symbole représentant une poubelle recouverte d'une croix indique que les batteries ne doivent pas être mêlées aux déchets ordinaires. En effet, les batteries usagées font l'objet d'un traitement et recyclage particulier, et ce dans le respect de la législation en vigueur.

Conformément à la version consolidée de la directive 2006/66/EC de l'Union européenne, la batterie, une fois usagée, ne doit pas être mêlée aux autres déchets et doit être remise à un centre de collecte local.

À propos des câbles de conversion utilisés avec la borne AV

Utilisez un câble vidéo disponible dans le commerce avec un mini jack à 4 contacts (3,5 mmφ) à une extrémité pour les câbles de conversion à connecter à la borne AV.

Vérifiez à l'avance les spécifications de câblage et choisissez un câble approprié.

REMARQUE : *Des spécifications de câblage différentes peuvent exister pour les câbles mini jack à 4 contacts.

N°	Signal
1	Vidéo
2	Audio (gauche)
3	Audio (droite)
4	GND

