

دليل الاستخدام

الشاشة الرقمية لعرض النشاطات

الطراز:

E328

E438

E498

E558

E658

جدول المحتويات

٨.....	الاستخدام الموصى به والصيانة	٢.....	معلومات مهمة
--------	------------------------------	--------	--------------

الفصل ١ التركيب

١٦.....	الاتجاه	١٠.....	نظرة عامة على الإعدادات
١٧.....	متطلبات التهوية	١٣.....	التثبيت (للمعلماء)
١٨.....	التثبيت على الجدران أو الأسقف	١٣.....	تجنب السقوط
١٩.....	تركيب ملحقات التثبيت	١٤.....	التثبيت (للمثنيين المدربين)
		١٥.....	مكان التثبيت

الفصل ٢ أسماء الأجزاء ووظائفها

٢٣.....	وحدة التحكم عن بعد اللاسلكية	٢١.....	لوحة التحكم
		٢٢.....	اللوحة الطرفية

الفصل ٣ التوصيلات

٢٩.....	أمر HDMI-CEC	٢٥.....	مخطط توصيل الأسلاك
٣٠.....	مصادر تشغيل الفيديو الداخلية	٢٥.....	توصيل سماعات الرأس
٣٠.....	مشغل الوسائط	٢٦.....	التوصيل بجهاز كمبيوتر خاص
٣١.....	توصيل جهاز USB	٢٧.....	التوصيل بجهاز الوسائط عن طريق HDMI

الفصل ٤ التشغيل الأساسي

٣٥.....	نطاق التشغيل لوحدة التحكم عن بعد	٣٣.....	وضعا التشغيل والإيقاف
٣٦.....	يقوم بإظهار المعلومات على الشاشة OSD	٣٣.....	حالة مؤشر الطاقة
٣٦.....	التنقل بين أوضاع الصوت	٣٣.....	وضع الطاقة
٣٦.....	التنقل بين أوضاع الصور		عند تحديد [RS-232C] لوضع التحكم، يتم ضبط [Power supply] (مصدر الطاقة) و[Quick Start] (البداية السريع) على [Off] (إيقاف)
٣٧.....	إعدادات نسب العرض إلى الارتفاع	٣٣.....	عند تحديد [LAN] (شبكة الاتصال المحلية) لوضع التحكم، يتم ضبط [Power supply] (الإمداد بالطاقة) و[Quick Start] (البداية السريع) على [Off] (إيقاف)
٣٨.....	عناصر التحكم في OSD (المعلومات المعروضة على الشاشة)		
٤٠.....	استخدم قائمة Media Player (مشغل الوسائط)	٣٤.....	

الفصل ٥ التشغيل المتقدم

٤٦.....	مفاتيح تحكم إعدادات أمان وقفل الشاشة	٤٤.....	إنشاء جدول طاقة
٤٧.....	قفل أزرار وحدة التحكم	٤٥.....	استخدام أوضاع الصورة

التحكم الخارجي

الفصل ٦

٥٢	متصفح خادم HTTP	٥٠	التحكم في الشاشة عبر RS-232C
٥٦	الأوامر	٥١	التحكم في الشاشة عبر شبكة الاتصال المحلية

استكشاف الأعطال وإصلاحها

الفصل ٧

٦٠	أعطال أخرى (وحدة التحكم عن بعد، السماعات)	٥٨	عند حدوث مشكلة في الشاشة
٦١	أعطال أخرى (عند التوصيل عبر RS-232C أو شبكة الاتصال المحلية LAN)	٥٨	الشاشة لا تعرض أي شيء
٦١	عند استخدام مشغل وسائط	٥٩	الصورة غير معروضة على نحو سليم
٦١	عند استخدام جهاز فيديو	٦٠	يتم عرض شاشة تعليمات أو تنبيه
		٦٠	أعطال أخرى (عند التوصيل بجهاز كمبيوتر)

المواصفات

الفصل ٨

٦٧	E498	٦٣	قائمة الإشارات المتوافقة
٦٨	E558	٦٥	E328
٦٩	E658	٦٦	E438

تراخيص العلامة التجارية والبرنامج

ملحق A

مصادر خارجية

ملحق B

قائمة عناصر التحكم في OSD (المعلومات المعروضة على الشاشة)

ملحق C

٧٨	إعدادات التحكم	٧٣	إعدادات الفيديو
٧٩	مشغل الوسائط	٧٥	Audio Settings (إعدادات الصوت)
٨٠	الجدول	٧٦	الإعداد

المعلومات الصادرة عن الجهة المصنعة بشأن إعادة التدوير والطاقة

ملحق D

٨٤	نبذة عن كبلات التحويل المستخدمة مع منفذ AV	٨٢	التخلص من منتج NEC القديم
		٨٢	توفير الطاقة

معلومات الكبل

تنبيه: يرجى استخدام الكبلات المرفقة بهذا المنتج كي لا يحدث تداخل مع استقبال الراديو والتلفزيون. فيما يخص منفذ D-Sub الصغير المزود ب ١٥ سنًا ومنفذ USB، استخدم كبلات إشارة مغلقة بقلب حديدي. فيما يخص كبلات HDMI وAV، استخدم كبلات إشارة مغلقة. قد يؤدي استخدام أنواع أخرى من الكبلات والمحولات إلى مشاكل في الاستقبال.

المعلومات الخاصة باللجنة الفيدرالية للاتصالات

تحذير: لا تسمح اللجنة الفيدرالية للاتصالات بإجراء أية تعديلات أو تغييرات على الوحدة ما عدا تلك الموصى بها من قبل شركة NEC Display Solutions of America, Inc. وقد يؤدي التقاعس عن الالتزام بالقوانين الحكومية إلى حرمانك من حفاك في تشغيل هذا الجهاز.

أثبتت الاختبارات التي أجريت على هذا الجهاز توافقه مع حدود المواصفات القياسية للفئة B من الأجهزة الرقمية، وفقاً للمادة ١٥ من قوانين اللجنة الفيدرالية للاتصالات، وقد وضعت هذه المعايير لتوفير حماية مناسبة من التداخل الضار عند التركيب داخل المنشآت السكنية، علماً بأن هذا الجهاز يولد، ويستخدم بل وقد تصدر عنه ترددات لاسلكية، وقد يتسبب في حدوث تداخلات ضارة بالاتصالات اللاسلكية، إذا لم يتم تركيبه واستخدامه وفقاً للتعليمات الواردة في هذا الدليل. ورغم ذلك، فليس هناك ما يضمن عدم حدوث هذه التداخلات عند التركيب في منشأة معينة. في حالة تسبب هذا الجهاز في حدوث تداخل ضار باستقبال أجهزة الراديو أو التلفزيون، وهو ما يمكن تحديده بتشغيل الجهاز وإيقافه، ينبغي للمستخدم محاولة تصحيح هذا التداخل باتباع واحد أو أكثر من الإجراءات التالية:

- إعادة توجيه هوائي الاستقبال أو تغيير موضعه.
 - زيادة المسافة الفاصلة بين الشاشة وجهاز الاستقبال.
 - توصيل الجهاز بمقيس تيار كهربائي مختلف عن المقيس الموصل به جهاز الاستقبال.
 - استشارة البائع أو أحد فنيي الراديو أو التلفزيون المتخصصين للحصول على المساعدة اللازمة.
- ينبغي للمستخدم، متى لزم الأمر، أن يتصل بالبائع أو أحد فنيي اللاسلكي/التلفزيون المتخصصين للحصول على اقتراحات إضافية. وقد يجد المستخدم الكتيب الذي أعدته اللجنة الفيدرالية للاتصالات مفيداً في هذا الصدد، وهو بعنوان: «كيفية التعرف على مشكلات التداخل مع إشارات الراديو والتلفزيون وحلها». يتوفر هذا الكتيب من الولايات المتحدة Government Printing Office, Washington, D.C.، ٢٠٤٠٢، متجر رقم ٤٥٠٠٠٤-٤٥٠٠٠٣.

إعلان المطابقة من المورد

يتوافق هذا الجهاز مع الباب رقم ١٥ من قوانين اللجنة الفيدرالية للاتصالات، ويخضع تشغيله للشرطين التاليين: (١) ألا يتسبب هذا الجهاز في حدوث تداخل ضار؛ و(٢) أن يستقبل هذا الجهاز أي تداخل بما في ذلك التداخل الذي قد يترتب عليه أوضاع تشغيل غير مرغوبة.

شركة
NEC Display Solutions of America, Inc.
3250 Lacey Rd, Ste 500
Downers Grove, IL 60515
(630) 467-3000
شاشة عرض
جهاز طرفي من الفئة ب
E658، E558، E498، E438، E328

الجهة المسؤولة بالولايات المتحدة:
العنوان:
هاتف رقم:
نوع المنتج:
تصنيف الجهاز:
الطراز:



- إن الاستخدام الأساسي المصمم من أجله هذه المنتج هو كأحد معدات المعلومات التقنية التي تستخدم في بيئة منزلية أو مكتبية.
- هذا المنتج مخصص للتوصيل بجهاز كمبيوتر وغير مخصص لعرض إشارات البث التلفزيونية.



ملاحظة:

- (١) لا يجوز إعادة طباعة محتويات دليل الاستخدام بشكل جزئي أو كلي دون الحصول على تصريح بذلك.
- (٢) تخضع محتويات هذا الدليل للتغيير دون إخطار.
- (٣) تم إعداد هذا الدليل بعناية، ومع ذلك يرجى الاتصال بنا عند ملاحظة أية نقاط مثيرة للشك أو أخطاء أو أجزاء محذوفة أو أجزاء محذوفة.
- (٤) الصورة المعروضة في دليل الاستخدام هذا هي إرشادية فقط. في حالة عدم الاتساق بين الصورة والمنتج الفعلي، حينها يحدد المنتج الفعلي الشكل الحقيقي.
- (٥) بخلاف ما تنص عليه المادتان (٣) و(٤)، لن تتحمل شركة NEC أدنى مسؤولية عن أي مطالبات تتعلق بخسارة الأرباح أو أي أمور أخرى تنجم عن استخدام الجهاز.
- (٦) يُرفق دليل الاستخدام عادةً إلى جميع البلاد، لذا قد ترد فيها مواصفات تتعلق ببلاد أخرى.



معلومات مهمة

احتياطات السلامة والصيانة







للحصول على الأداء الأمثل، يُرجى مراعاة ما يلي عند إعداد شاشة LCD الملونة واستخدامها:







عن الرموز

لضمان الاستخدام الآمن والملائم للمنتج، يستخدم هذا الدليل عددًا من الرموز لتفادي إصابتك وإصابة الآخرين، بالإضافة إلى تفادي تضرر الممتلكات. ترد الرموز ومعانيها أدناه. تأكد من فهمها جيدًا قبل قراءة هذا الدليل.



قد يتسبب التقصير في مراعاة هذا الرمز والتعامل مع المنتج بشكل غير صحيح في وقوع حوادث تؤدي إلى إصابة خطيرة أو تفضي إلى الموت.	 تحذير
قد يتسبب التقصير في مراعاة هذا الرمز والتعامل مع المنتج بشكل غير صحيح في حدوث إصابة شخصية أو تضرر الممتلكات المحيطة.	 تنبيه

أمثلة على الرموز

 يشير إلى تحذير أو تنبيه. يشير هذا الرمز أن عليك الحذر من الصدمات الكهربائية.	
 يشير إلى إجراء محظور. يشير هذا الرمز إلى شيء ما يُحظر عليك.	
 يشير إلى إجراء إلزامي. يشير هذا الرمز إلى وجوب فصل كبل الطاقة عن مأخذ التيار.	

تحذير 		
افصل كبل الطاقة إذا تعطل المنتج. في حالة انبعاث دخان أو روائح غريبة أو أصوات من المنتج، أو إذا أسقط المنتج أو انكسرت الحاوية، فقم بفصل مصدر إمداد طاقة المنتج، ثم افصل كبل الطاقة عن مأخذ التيار. قد لا يتسبب التقصير في القيام بذلك في نشوب حريق أو حدوث صدمة كهربائية فقط، بل يمكنه التسبب في الإصابة بحروق أيضًا. اتصل بالبائع من أجل عمليات التصليح. لا تحاول تصليح المنتج بنفسك. لأن القيام بذلك يشكل خطرًا.	 فصل كبل الطاقة	١
لا تفتح حاوية المنتج أو تزيله. تجنب فك المنتج. يوجد مواضع عالية الفولطية في المنتج. إن فتح أغلفة الشاشة أو إزالتها وإدخال تعديل على المنتج قد يعرضك إلى خطر الإصابة الكهربائية أو الحرق أو مخاطر أخرى. يرجى الرجوع إلى فنيين مؤهلين في جميع أعمال الصيانة.	  	٢
لا تستخدم المنتج إذا كان به تلف هيكلي. إذا لاحظت أي أضرار هيكلية مثل الشقوق أو التذبذب غير الطبيعي، يرجى الرجوع إلى فني الصيانة المؤهلين. إذا تم استخدام المنتج في هذه الحالة، فقد يسقط المنتج أو يتسبب في إصابة شخصية.		٣

تحذير 

<p>توخ الحذر عند التعامل مع كبل الطاقة. فقد يؤدي تلف الكبل إلى نشوب حريق أو حدوث صدمة كهربائية.</p> <ul style="list-style-type: none"> • تجنب وضع أجسام ثقيلة على الكبل. • تجنب وضع الكبل تحت المنتج. • تجنب تغطية الكبل بسجادة، أو غيرها. • تجنب خدش الكبل أو إدخال تعديل عليه. • تجنب ثني الكبل أو لويه أو سحبه بقوة مفرطة. • تجنب تعريض الكبل للحرارة. <p>في حال تلف الكبل (انكشاف الأسلاك الداخلية، انقطاع الأسلاك، وغيره)، اطلب من البائع تبديله.</p>		٤
<p>لا تلمس مقبس توصيل الطاقة إذا سمعت صوت الرعد. قد يتسبب القيام بذلك في حدوث صدمة كهربائية.</p>		٥
<p>يُرجى استخدام سلك الطاقة المرفق مع هذا المنتج حسب جدول أسلاك الطاقة الوارد أدناه.</p> <p>وفي حال عدم وجود كبل الطاقة مرفقاً مع المنتج، يُرجى الاتصال بشركة NEC. وفي جميع الحالات الأخرى، يُرجى استخدام كبل طاقة من نوع القابس يتطابق مع مقبس الطاقة الموجود بالمنتج. ويجب أن يتوافق كبل الطاقة المتطابق مع جهد التيار المتردد الصادر عن مأخذ التيار، على أن يكون معتمداً ومتوافقاً مع معايير السلامة المعمول بها في دولة الشراء.</p>		٦
<p>وإننا نوصي بشدة بالاستعانة بفني مُدرب لتركيب الجهاز تركيباً صحيحاً.</p> <p>حيث يؤدي عدم اتباع إجراءات التركيب القياسية الموصى به إلى تلف المنتج أو إصابة المستخدم أو الشخص الذي يقوم بالتركيب.</p>		٧
<p>يُرجى تركيب المنتج وفقاً للمعلومات الآتية.</p> <p>يتعذر استخدام هذا المنتج أو تركيبه دون استخدام حامل تثبيت جداري أو غيره من ملحقات التركيب اللازمة لدعم الجهاز.</p> <p>يُرجى الاستعانة بالعدد اللازم من الأشخاص (شخصان أو أكثر للطرازات E328/E438/E498/E558 وأربعة أشخاص أو أكثر للطراز E658) القادرين على رفع المنتج دون التسبب في حدوث إصابة شخصية أو تلف المنتج عند نقل المنتج أو تحريكه أو تركيبه.</p> <p>لمزيد من المعلومات حول التركيب أو الإزالة، يرجى الرجوع إلى التعليمات المرفقة مع أدوات التثبيت الاختيارية.</p> <p>تجنب تغطية فتحة التهوية الموجودة في المنتج. قد يتسبب التركيب غير الملائم في تلف المنتج وحدث صدمة كهربائية أو نشوب حريق.</p> <p>تجنب تركيب المنتج في المواقع المذكورة أدناه:</p> <ul style="list-style-type: none"> • الأماكن رديئة التهوية. • بالقرب من المدفأة أو مصادر الحرارة الأخرى أو في ضوء الشمس المباشر. • مناطق الاهتزاز المستمر. • الأماكن المشبعة بالرطوبة أو الأتربة أو البخار أو الزيوت. • الأماكن المفتوحة. • الأماكن ذات درجات الحرارة المرتفعة التي تتغير فيها الرطوبة بسرعة ومن المحتمل أن يحدث تكاثف فيها. • إذا لم يكن السقف أو الجدار صلباً بما يكفي لكي يتحمل وزن المنتج وملحقات التثبيت. <p>لا تقم بتركيب المنتج بشكل معكوس.</p>	 	٨



تحذير



منع الانقلاب والسقوط بسبب الزلازل أو الصدمات الأخرى.
لمنع حدوث إصابة شخصية أو تلف في المنتج بسبب سقوطه الناتج عن الزلازل أو الاهتزازات الأخرى، تأكد من أن المنتج في مكان مناسب وخذ كل الاحتياطات اللازمة لمنع سقوطه.
تهدف تدابير منع السقوط والإمالة إلى الحد من خطر الإصابة، ولكنها قد لا تضمن الفعالية ضد جميع الزلازل.

قد يميل المنتج مسبباً إصابة شخصية.

- استخدم المشابك والمسامير الملولبة (M6) المتوفرة تجارياً لتثبيت مثل هذه الأشياء في المنتج.
- تأكد من فك الكبل أو السلسلة من الحائط قبل تحريك المنتج لمنع تلف المنتج أو الإضرار به.

قد يسقط المنتج مسبباً إصابة شخصية.

- تجنب محاولة تعليق المنتج، باستخدام سلك السلامة للتركيب.
 - يرجى تثبيت المنتج في موقع ثابت وقوي في الجدار أو السقف لدعم وزن المنتج.
 - احرص على تجهيز المنتج باستخدام ملحقات التثبيت المناسبة كالخطاف أو برغي ذي عروة أو قطع التثبيت، ثم قم بتأمين المنتج باستخدام سلك السلامة. وتجنّب شدّ سلك السلامة بقوة.
 - يرجى التأكد من أن ملحقات التثبيت تتمتع بصلابة كافية لدعم المنتج قبل تعليقه.
- مخاطر عدم الثبات.
- قد يسقط المنتج، ويتسبب في حدوث إصابات خطيرة للأشخاص أو الوفاة. وتجنب التعرض للإصابة، يجب تثبيت هذا المنتج على الأرض/الحائط حسب ما ورد في تعليمات التركيب.

يمكن تجنب العديد من الإصابات، خاصة للأطفال، من خلال اتخاذ احتياطات بسيطة مثل:



- احرص على استخدام حامل تثبيت جداري أو طرق تركيب موصى بها من قبل الشركة المصنعة لمجموعة الشاشة.
 - احرص على استخدام الأثاث الذي يمكنه دعم المنتج بأمان.
 - تأكد دائماً من أن المنتج لا يتخطى حافة الأثاث الداعم.
 - احرص على بتوعية الأطفال حول مخاطر التسلق على الأثاث للوصول إلى المنتج أو ضوابطه.
 - احرص على توصيل أسلاك وكبلات التوصيل بالمنتج بحيث لا يمكن تعثره أو سحبه أو الإمساك به.
 - لا تضع منتجاً في مكان غير مستقر أبداً.
 - لا تضع المنتج أبداً على أثاث طويل (على سبيل المثال، خزانة الملابس أو رف الكتب) دون تثبيت كل من الأثاث والمنتج على الدعم المناسب.
 - لا تضع المنتج على القماش أو المواد الأخرى التي قد تقع بين المنتج والأثاث الداعم.
 - لا تضع أبداً العناصر التي قد تغري الأطفال بالتسلق، مثل الألعاب وأجهزة التحكم عن بُعد، أعلى المنتج أو الأثاث الذي يتم وضع المنتج عليه.
- إذا كانت الشاشة الحالية سيتم الاحتفاظ بها ونقلها، فيجب تطبيق نفس الاعتبارات المذكورة أعلاه.

تجنب إدخال أي أجسام، من أي نوع، داخل فتحات حاوية الشاشة. إذ قد يتسبب ذلك في حدوث صدمة كهربائية أو حريق أو تلف المنتج. احفظ هذه الأشياء بعيداً عن الأطفال والرضع.



١٠

تحذير 

<p>تجنب سكب أي سوائل داخل حاوية الشاشة أو استخدام المنتج بالقرب من الماء. أوقف تشغيل الطاقة وافصل كبل الطاقة الخاص بالمنتج فوراً من مأخذ التيار الموجود بالحائط واستشارة الفنيين المؤهلين. حيث قد يتسبب ذلك في حدوث صدمة كهربائية أو نشوب حريق.</p>		١١
<p>لا تستخدم رشاشات غاز قابل للاشتعال لإزالة الأتربة عند تنظيف المنتج. قد يتسبب ذلك في نشوب حريق.</p>		١٢



تنبيه

<p>التعامل مع كبل الطاقة.</p> <p>توخ الحذر عند التعامل مع كبل الطاقة. فقد يؤدي تلف الكبل إلى نشوب حريق أو حدوث صدمة كهربائية.</p> <ul style="list-style-type: none">• عند توصيل كبل الطاقة بطرفية دخل التيار المتردد في المنتج، تأكد من إدخال الموصل بشكل كامل وحازم.• أحكم تثبيت كبل الطاقة بالمنتج بربط المشبك لمنع التوصيل غير المحكم.• تجنب توصيل كبل الطاقة أو فصله بأيدي مبللة.• عند توصيل كبل الطاقة أو فصله، اسحب كبل الطاقة للخارج من خلال الإمساك بالقابس.• عند تنظيف المنتج، افصل كبل الطاقة عن مأخذ التيار مقدماً لأغراض تتعلق بالسلامة. انفض الغبار عن كبل الطاقة بانتظام مستخدماً قطعة قماش جافة وناعمة.• قبل نقل المنتج، تأكد من إيقاف تشغيل الطاقة، ثم افصل كبل الطاقة عن مأخذ التيار وتحقق أن جمع الكبلات التي توصل المنتج بالأجهزة الأخرى موصلة.• عند التخطيط لعدم استخدام المنتج لمدة طويلة من الوقت، افصل كبل الطاقة عن مأخذ التيار دائماً.	 	١
<p>لا تقم بثني سلك الطاقة وكبل USB. من الممكن أن يتسبب ذلك في حبس الحرارة ونشوب حريق.</p>		٢
<p>لا توصل بشبكة LAN (شبكة الاتصال المحلية) ذات جهد مفرط.</p> <p>عند استخدام كبل شبكة الاتصال المحلية، لا تقم بتوصيله بجهاز طرفي مزود بأسلاك قد تكون ذات فولتية عالية. قد يتسبب الجهد المفرط على منفذ شبكة الاتصال المحلية في حدوث صدمة كهربائية.</p>		٣
<p>تجنب الوقوف على المنتج أو على الطاولة المُرْكَب عليها المنتج. تجنب تركيب المنتج على طاولة ذات عجلات إذا لم يتم قفل عجلات الطاولة على نحو سليم. قد يسقط المنتج مما يتسبب في تلفه أو التعرض لإصابة شخصية.</p>		٤
<p>تركيب حامل التثبيت الجداري الاختياري وفكه وتعديل ارتفاعه.</p> <ul style="list-style-type: none">• عند تركيب حامل التثبيت الجداري، يرجى التعامل مع الوحدة برفق لتجنب إلحاق الأذى بأصابعك.		٥
<p>لا تدفع أو تصعد على المنتج. لا تمسك أو تعلق على المنتج.</p> <p>قد يسقط المنتج مما يتسبب في تلفه أو التعرض لإصابة شخصية.</p>		٦
<p>لا تضغط على سطح لوحة LCD، فقد تتسبب في تلف خطير للمنتج أو التعرض لإصابة شخصية.</p>		٧
<p>قد يؤدي الاستخدام الخاطئ للبطاريات إلى حدوث تسرب أو انفجار.</p> <ul style="list-style-type: none">• أدرج بطاريتين بحيث تتوافق إشارتا (+) و(-) بكل بطارية مع إشارتي (+) و(-) بحجيرة البطارية.• لا تستخدم نوعين مختلفين من البطاريات معاً.• تجنب استخدام بطارية جديدة مع أخرى قديمة؛ حيث إن ذلك قد يؤدي إلى تقليل عمر البطارية أو تسرب السائل منها.• أخرج البطاريات الفارغة في الحال لتلافي تسرب حامض البطاريات في حجيرة البطارية.• تجنب ملامسة حامض البطاريات المكشوف، فقد يتسبب ذلك في إصابة الجلد بالجروح.• التخلص من البطارية في النار أو في فرن ساخن، أو سحق ميكانيكي أو قطع البطارية، قد يؤدي إلى انفجار.• ترك البطارية في بيئة محيطية بدرجة حرارة عالية للغاية، أو بطارية تخضع لضغط هواء منخفض للغاية، يمكن أن يؤدي إلى انفجار أو تسرب سائل أو غاز قابل للاشتعال.• اتصل بالوكيل أو السلطات المحلية عند التخلص من البطاريات.		٨

تنبيه 

مناسبة لأغراض الترفيه في بيئات مضيئة خاضعة للرقابة، لتجنب الإزعاج الناتج عن انعكاسات الشاشة.	!	٩
ننصح بمسح فتحات التبريد لتنظيفها مرة واحدة على الأقل شهرياً. قد يؤدي التقصير في القيام بذلك إلى حدوث صدمة كهربائية أو تلف المنتج.	!	١٠
لضمان موثوقية المنتج، يرجى تنظيف ثقب التهوية في الجانب الخلفي للحاوية مرة واحدة في السنة على الأقل لإزالة الأوساخ والأتربة. قد يؤدي التقصير في القيام بذلك إلى حدوث صدمة كهربائية أو تلف المنتج.	!	١١

تنبيه 

يرجى استخدام كبل التيار الكهربائي المرفق مع هذه الشاشة بما يتفق مع الجدول الوارد أدناه، ويرجى الاتصال بالموزع في حال عدم إرفاق كبل الطاقة مع الجهاز، أما في كافة الأحوال الأخرى، يمكنك استخدام كبلًا مناسبًا لفولتية التيار المتردد الصادر عن مأخذ التيار، على أن يكون معتمدًا ومتوافقًا مع معايير السلامة المعمول بها في دولتك.

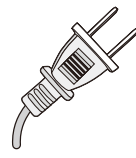
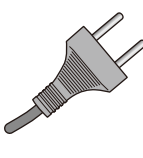
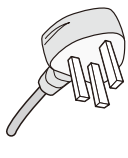
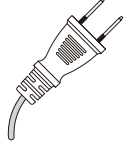
نوع القابس	أمريكا الشمالية	قارة أوروبا	المملكة المتحدة	اليابان
شكل القابس				
المنطقة	الولايات المتحدة الأمريكية/كندا	الاتحاد الأوروبي (باستثناء المملكة المتحدة)	المملكة المتحدة	اليابان
الفولتية	١٢٠ (فولت)	٢٣٠ (فولت)	٢٣٠ (فولت)	١٠٠ (فولت)

يتم تشغيل شاشة العرض هذه على ١٠٠-٢٤٠ فولت ٦٠-٥٠ هرتز، تيار متردد، لذا أدخل كبل الطاقة في مأخذ تيار ١٠٠-٢٤٠ فولت و ٦٠-٥٠ هرتز، ويتم استخدام القابس الرئيسي كجهاز قطع مع بقائه جاهزاً للتشغيل.

الاستخدام الموصى به والصيانة

الاستخدام الموصى به

إرشادات الاستخدام المريح

- للحصول على أقصى قدر من الاستفادة الناتجة عن تطبيق قواعد الاستخدام المريح، ننصح بما يلي:
- للحصول على الأداء الأمثل للشاشة، ينبغي ترك الشاشة ٢٠ دقيقة لإتمام عملية الإحماء. تجنب إعادة إنتاج أنماط ثابتة على الشاشة لفترات طويلة لتفادي ظاهرة ثبات الصورة (تأثيرات ما بعد الصورة).
- احرص على إراحة عينيك بصفة دورية، بالتركيز على أي شيء يبعد مسافة لا تقل عن ٥ أقدام، واحرص على إغماضهما باستمرار.
- ضع الشاشة بزاوية ٩٠ درجة بالنسبة للنافذة وأي مصدر آخر للضوء، وذلك لتقليل التوهج والانعكاسات.
- اضبط أزرار التحكم في سطوع الشاشة وتباينها وحدتها لتحسين القدرة على القراءة.
- افحص عينيك طبيًا بصفة دورية.
- استخدم أزرار التحكم في الحجم والموضع المعدة مسبقًا ذات الإشارات القياسية.
- استخدم إعداد اللون المُعد مسبقًا.
- استخدم إشارات غير متشابهة.
- تجنب استخدام اللون الأزرق الأساسي على خلفية داكنة إذ يتسبب ذلك في عدم وضوح الرؤية وإرهاق العين نظرًا لعدم وجود قدر كافٍ من التباين.

الصيانة

تنظيف شاشة LCD

- يرجى مسح الشاشة برفق بقطعة قماش ناعمة عند اتساخها بالأتربة.
- نظف سطح شاشة LCD مستخدمًا قطعة قماش خالية من الوبر وغير كاشطة. تجنب استخدام أي محلول منظف أو أي مادة منظفة للزجاج!
- يرجى عدم كشط شاشة LCD بأية مواد صلبة أو خشنة.
- يرجى عدم تعريض سطح شاشة LCD للضغط.
- يُرجى عدم استعمال منظف OA لأنه سيتسبب في إتلاف سطح شاشة LCD أو تغيير ألوانها.

تنظيف حاوية الجهاز

- افصل كبل الإمداد بالطاقة.
- امسح الحاوية برفق باستخدام قطعة قماش ناعمة.
- لتنظيف الحاوية، بلل قطعة قماش بالماء ومنظف متعادل، ثم امسحها وكرر ذلك باستخدام قطعة قماش جافة.

ملاحظة: لا تستخدم البنزين أو مرقق دهان أو منظفًا قلوئيًا أو كحوليًا أو منظف زجاج أو شمعًا أو منظفًا ملمعًا أو مسحوقًا صابونيًا أو مبيدًا حشريًا في تنظيف الحاوية. يجب ألا تلامس الحاوية مادة المطاط أو أحد مركبات الفينيل لفترة طويلة. إذ قد تؤدي هذه الأنواع من السوائل أو الألياف إلى تحلل الدهان أو تشققه أو تقشره.

ملاحظة: ضمان ووقت التشغيل المتواصل. تم تصميم هذا المنتج للاستخدام اليومي بحد أقصى لمدة ١٦ ساعة. لا يغطي الضمان الاستخدام المستمر لمدة تزيد عن ١٦ ساعة في اليوم.

الفصل ١ التركيب

يشمل هذا الفصل:

- ﴿ نظرة عامة على الإعدادات ﴾ في صفحة ١٠
- ﴿ التثبيت (للملاء) ﴾ في صفحة ١٣
- ﴿ تجنب الإمالة ﴾ في صفحة ١٣
- ﴿ التثبيت (للمثبتين المدربين) ﴾ في صفحة ١٤
- ﴿ مكان التثبيت ﴾ في صفحة ١٥
- ﴿ الاتجاه ﴾ في صفحة ١٦
- ﴿ متطلبات التهوية ﴾ في صفحة ١٧
- ﴿ التثبيت على الجدران أو الأسقف ﴾ في صفحة ١٨
- ﴿ تركيب ملحقات التثبيت ﴾ في صفحة ١٩

ملاحظة:

لمعرفة محتويات العبوة، يرجى الرجوع إلى دليل الإعداد.
لا يشمل ضمان المنتج إصلاح التلف الناتج عن التركيب غير السليم.

نظرة عامة على الإعدادات

١. تحديد مكان التركيب

⚠ تحذير: يُرجى الرجوع إلى «تحذير ٧» و«تحذير ٨» و«تحذير ٩» و«تحذير ١١».

ملاحظة: لتجنب خدش لوحة LCD، ضع دائماً قطعة قماش ناعمة، مثل بطانية أكبر من مساحة الشاشة، على الطاولة قبل توجيه الشاشة نحو لأسفل وذلك عند تركيب ملحقات التثبيت.

٢. تركيب بطاريات وحدة التحكم عن بعد

يتم تشغيل وحدة التحكم عن بعد ببطاريتين من نوع ١,٥ فولت AAA. لتركيب البطاريتين أو استبدالهما:

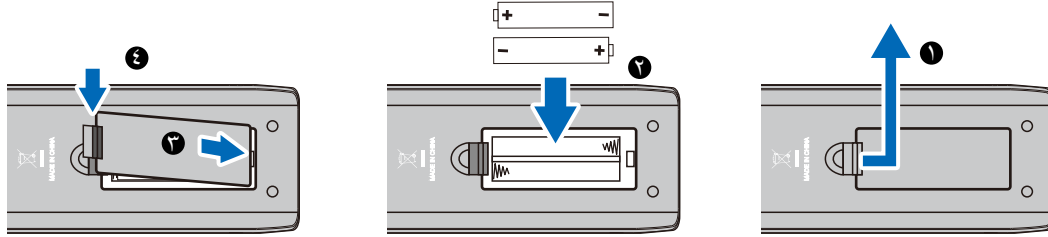

⚠ تنبيه: يُرجى الرجوع إلى «تنبيه ٨».

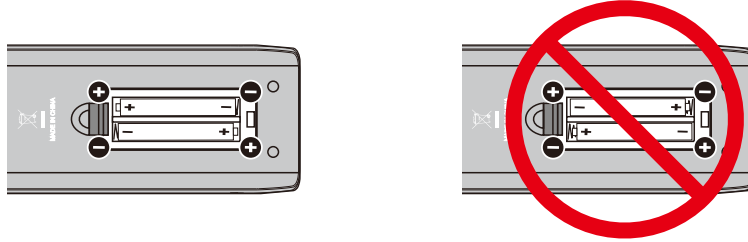

- **ملاحظة:** قد تنفذ طاقة البطاريات المرفقة بوحدة التحكم عن بعد سريعاً حسب حالتها. ولذا، احرص على استخدام بطاريات جديدة بدلاً منها ميكراً.
- إذا كنت تنوي عدم استخدام وحدة التحكم عن بعد لفترة طويلة، يرجى إخراج البطاريتين منها.

٣. توصيل الأجهزة الخارجية

- لحماية الجهاز الخارجي، افصل كبل الطاقة الخاص بهذه الشاشة قبل إجراء التوصيلات.
 - يرجى الرجوع إلى دليل استخدام الجهاز للحصول على المزيد من المعلومات.
- ملاحظة:** تجنب توصيل أو فصل الكبلات أثناء تشغيل الشاشة الرئيسية أو غيرها من الأجهزة الخارجية.

٤. توصيل كبل الطاقة المرفق

- ملاحظة: تأكد من تزويد الشاشة بتيار كهربائي كافٍ. راجع قسم «الإمداد بالطاقة» في فصل المواصفات.
- وصل كبل الطاقة بالشاشة قبل توصيله بمأخذ التيار.

١. وصل أحد طرفي كبل الطاقة بمقيس دخل الطاقة الخاص بالشاشة. أدخل الطرف بالكامل في مقيس دخل الطاقة.

⚠ تنبيه: يُرجى الرجوع إلى «تنبيه ١» و«تنبيه ٢».

٢. وصل قابس الطاقة بمأخذ تيار متردد بقدرة.

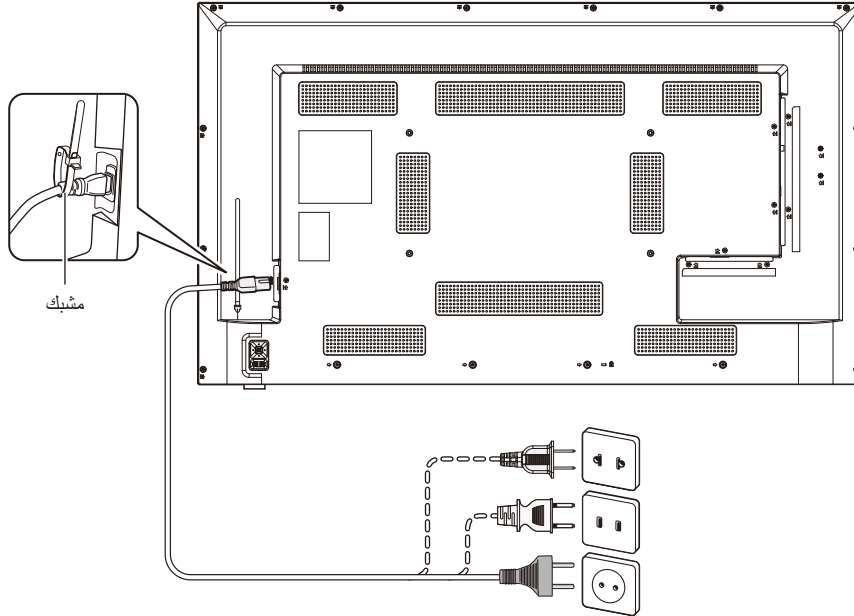

- ⚠ تحذير: يُرجى الرجوع إلى «تحذير ٤» و«تحذير ٥» و«تحذير ٦» و«تحذير ٧».
- ملاحظة: يتعين تركيب الشاشة بالقرب من مأخذ تيار كهربائي يسهل الوصول إليه.

٥. معلومات الكبل

تنبيه: يرجى استخدام الكبلات المرفقة بهذا المنتج كي لا يحدث تداخل مع استقبال الراديو والتلفزيون. فيما يخص منفذ D-Sub الصغير المزود ب ١٥ سنًا ومنفذ USB، استخدم كبلات إشارة مغلقة بقلب حديدي. فيما يخص كبلات HDMI وAV، استخدم كبلات إشارة مغلقة. قد يؤدي استخدام أنواع أخرى من الكبلات والمحولات إلى مشاكل في الاستقبال.

٦. تشغيل زر الطاقة

شغل مفتاح الطاقة الخاص بالشاشة قبل تشغيل الكمبيوتر أو الجهاز الخارجي.

٧. تشغيل الجهاز الخارجي المتصل

حدد مصدر دخل الشاشة لعرض الفيديو من الجهاز الخارجي على الشاشة.

٨. ضبط الصوت



اضبط مستوى الصوت عندما يتطلب الأمر ذلك.

٩. ضبط إعدادات الصورة

- عند استخدام منافذ دخل فيديو (HDMI1 أو HDMI2 أو HDMI3 أو مشغل الوسائط)، لا يلزم تعديلها.
- عند استخدام منفذ دخل HDMI، حدد الإعداد المناسب من بين [Mode 0] (الوضع ٠) و [Mode 1] (الوضع ١) و [Mode 2] (الوضع ٢) في [EDID] ضمن [HDMI Settings] (إعدادات HDMI) في قائمة المعلومات المعروضة على الشاشة [Setup] (إعداد).

١٠. للاستخدام طويل المدى

تتميز الإضاءة الخلفية المستخدمة لهذه الشاشة بعمر محدود وسطوح الشاشة ينخفض مع مرور وقت الاستخدام. إذا تم عرض نفس الصورة الثابتة لفترة طويلة، فقد يحدث «ثبات الصورة». «ثبات الصورة» هي ظاهرة تظل فيها صورة شاشة LCD مرئية بعد تغيير الصورة. يتم التخلص من «ثبات الصورة» تدريجياً عن طريق تغيير الشاشة، ولكن إذا تم عرض الشاشة نفسها لفترة طويلة، فلن يختفي «ثبات الصورة». لتجنب قصر عمر الشاشة، تنبغي مراعاة الآتي:

- اغلق الشاشة في حالة عدم الاستخدام.
 - استخدم زر  على الوحدة الرئيسية أو زر  على وحدة التحكم عن بعد لإدخال الشاشة في وضع الاستعداد.
 - إذا قمت بتغطية سطح لوحة الوحدة الرئيسية بغطاء واقٍ مصنوع من الزجاج أو الأكريليك، فسيتم تغطية سطح اللوحة وترتفع درجة الحرارة الداخلية. استخدم وظيفة إدارة الطاقة في الكمبيوتر، أو قم بخفض سطوع الشاشة لمنع ارتفاع درجة الحرارة الداخلية.
 - استخدم [Schedule] (الجدول) في قائمة المعلومات المعروضة على الشاشة لتشغيل الشاشة أو إدخالها في وضع الاستعداد تلقائياً حسبما هو مطلوب.
- ملاحظة:** عند استخدام وظيفة الجدول، تأكد من ضبط [Current Time settings] (إعدادات الوقت الحالي) في قائمة المعلومات المعروضة على الشاشة [Schedule] (الجدول).

١١. مستشعر وحدة التحكم عن بُعد

احرص على عدم إتلاف مستشعر وحدة التحكم عن بُعد أثناء التركيب.

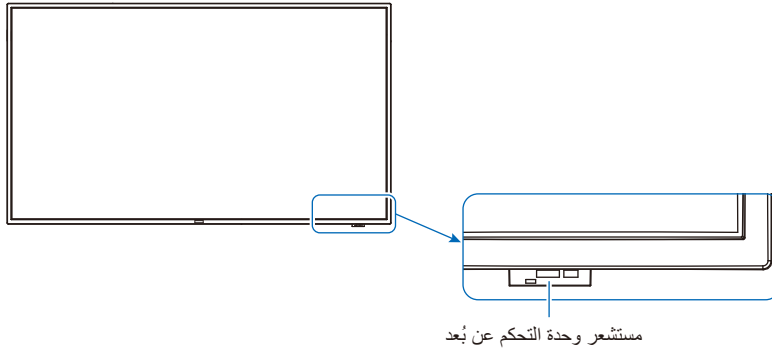

التثبيت (العملاء)

⚠️ **تحذير:** يُرجى الرجوع إلى «تحذير ٧» و«تحذير ٨» و«تحذير ٩» و«تحذير ١١». اتصل بالمورد الذي تتعامل معه حتى يقدم لك قائمة الفنيين المؤهلين للتركيب. إذ يتحمل العميل مسؤولية تثبيت المنتج على الحائط أو السقف والاستعانة بالفني المختص بذلك.

الصيانة

- تحقّق دوريًا من عدم وجود براغي مفكوكة أو فجوات أو تشوهات أو مشاكل أخرى قد تحدث مع معدات التثبيت. على أن تتم الاستعانة بفني صيانة مؤهل أو المورد في حالة اكتشاف إحدى المشكلات لإجراء الصيانة.
 - اعتمادًا على البيئة، قد يصبح مكان التثبيت ضعيفًا نتيجة للتدهور الطبيعي بمرور الوقت. لذلك، اطلب من الفني المؤهل فحص مكان التثبيت بانتظام وإجراء أعمال الصيانة اللازمة.
- لا تتحمل شركة NEC Display Solutions أي مسؤولية فيما يتعلق بأي ضرر قد يكون سببه سوء التركيب أو سوء الاستخدام أو تعديل المنتج أو الكوارث الطبيعية أو غير ذلك من الأسباب المشابهة. عند الاستعانة بالفني المؤهل لإجراء التركيب، ينبغي لك تعريفه بالاحتياطات المذكورة في قسم «التثبيت (للمثبتين المدربين)».

تجنب السقوط

⚠️ **تحذير:** يُرجى الرجوع إلى «تحذير ٧» و«تحذير ٩».

E658/E558

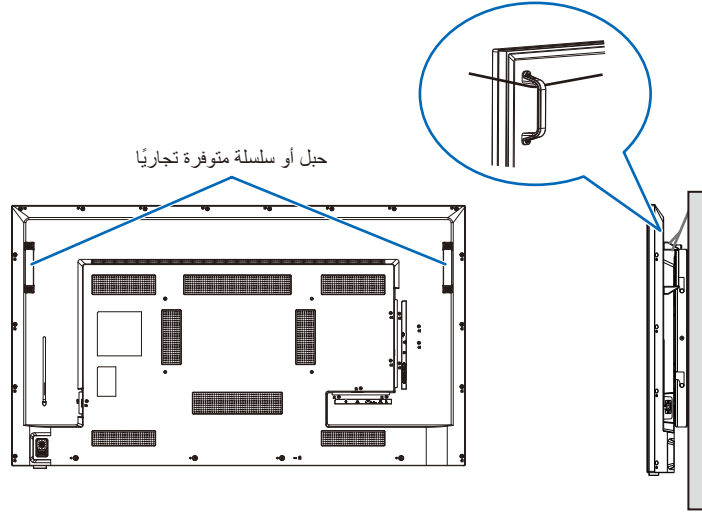

التثبيت (المتبئين المدرين)

افحص بعناية المكان الذي سيتم تركيب الوحدة فيه. قد لا تتحمل كل الجدران والأسقف وزن الشاشة. يرد ذكر وزن هذه الشاشة في المواصفات.

هذا فضلاً عن أن ضمان المنتج لا يغطي إصلاح التلف الناتج عن التركيب غير السليم، أو تغيير الطراز أو الكوارث الطبيعية. قد يؤدي عدم الالتزام بتلك التوصيات إلى إلغاء الضمان. احرص على عدم إعاقة فتحات التهوية بحامل التثبيت.

حامل التثبيت

⚠️ **تحذير:** يُرجى الرجوع إلى القسم «معلومات مهمة».

- عند استخدام حامل التثبيت المتاح تجارياً، تأكد من أنه متوافق مع معيار واجهة تثبيت الشاشات المسطحة (FDMI) الصادر عن جمعية VESA (جمعية معايير إلكترونيات الفيديو).
- تأكد من أن السطح الذي سيتم تركيب حامل التثبيت فيه قوي بما فيه الكفاية.
- عند اختيار حامل التثبيت المتاح تجارياً، احرص على أن يكون قوياً بما فيه الكفاية لتحمل وزن الشاشة.
- قبل التثبيت، افحص مكان التركيب للتأكد من أنه قوي بما فيه الكفاية لضمان السلامة.
- احرص على عدم إعاقة جزء من فتحات التهوية الموجودة في الشاشة بحامل التثبيت.
- للحصول على معلومات مفصلة، يرجى الرجوع إلى الإرشادات المرفقة مع معدات التركيب.
- توجد 4 ثغوب تركيب على الجانب الخلفي. ينبغي تثبيت الشاشة على نحوٍ مستوٍ في المواضع الأربعة. (انظر «التثبيت على الجدران أو الأسقف» للاطلاع على أمثلة لكيفية التركيب الموصى بها.)
- استخدم مسامير ملولبة بالأحجام الموضحة فيما يلي لتركيب حامل التثبيت في الشاشة. اربط المسامير الملولبة حتى يتم تثبيتها بإحكام.

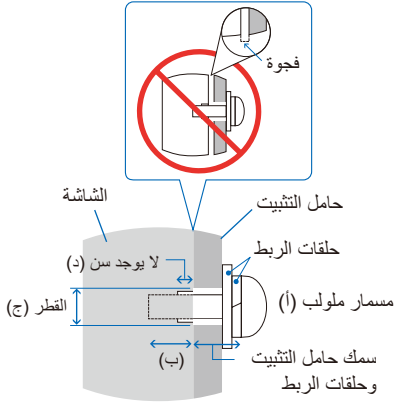

قوة الربط الموصى بها	فتحة حامل التثبيت		حجم المسمار الملولب		
	لا يوجد سن (-)	(ج)	(ب)	(أ)	
٥٢٠-٣٩٠ نيوتن*سم	٢,٣ مم	Ø ٨,٥ مم	١٥-١٣ مم	M6	E328
	٤ مم				E438
	٤,٥ مم				E498
					E558
					E658

ملاحظة: عند الاستخدام في تركيبه فيديو جداري لفترة أطول، قد يحدث تمدد طفيف في حجم شاشات العرض نتيجة لتغيرات درجة الحرارة. ونتيجة لهذا، من المستحسن ترك فجوة أكبر من مليمتر واحد بين حواف الشاشات المجاورة.

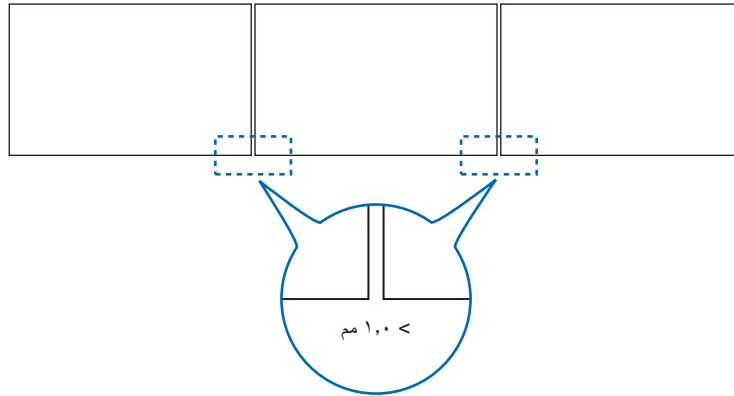

تركيب سلك الأمان

عند تركيب الشاشة على حائط أو سقف، استخدم حوامل التثبيت على الحائط أو السقف المتاحة تجاريًا، واحرص أيضًا على استخدام سلك أمان.

⚠ تحذير: يُرجى الرجوع إلى «تحذير ٦».

⚠ تنبيه: يُرجى الرجوع إلى «تنبيه ٧».

عند تركيب سلك الأمان في مقبض الشاشة، استخدم مواضع المقبض المبينة في الشكل أدناه.

(قوة الربط: ١٢٠ - ١٩٠ نيوتن•سم)

مواضع المقابض المحتمل استخدامها لتركيب سلك الأمان

رُكِّب سلك الأمان في المقابض كما هو مبين في الشكل أدناه.

E658/E558

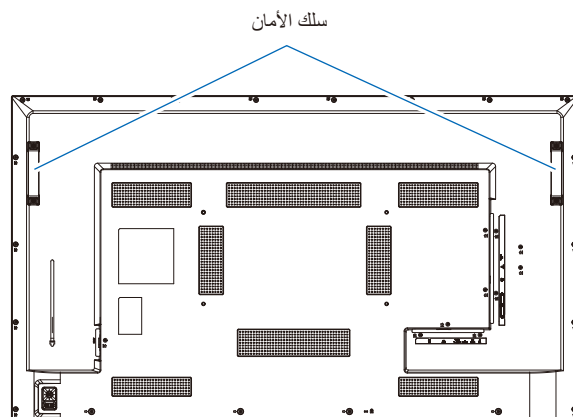

مكان التثبيت

⚠ تحذير: يُرجى الرجوع إلى «تحذير ٨».

ملاحظة: يرجى الحرص على توفير تهوية كافية حول الشاشة، حتى يمكن توزيع الحرارة الناتجة عن الشاشة بعيدًا عن الشاشة ومعدات التثبيت.

- عند استخدام شاشة العرض في وضع رأسي، ينبغي تدوير الشاشة في عكس اتجاه عقارب الساعة ليتحرك الجانب الأيمن لأعلى ويتحرك الجانب الأيسر إلى الأسفل. إذ تقلل التهوئة غير المناسبة من عمر الشاشة.

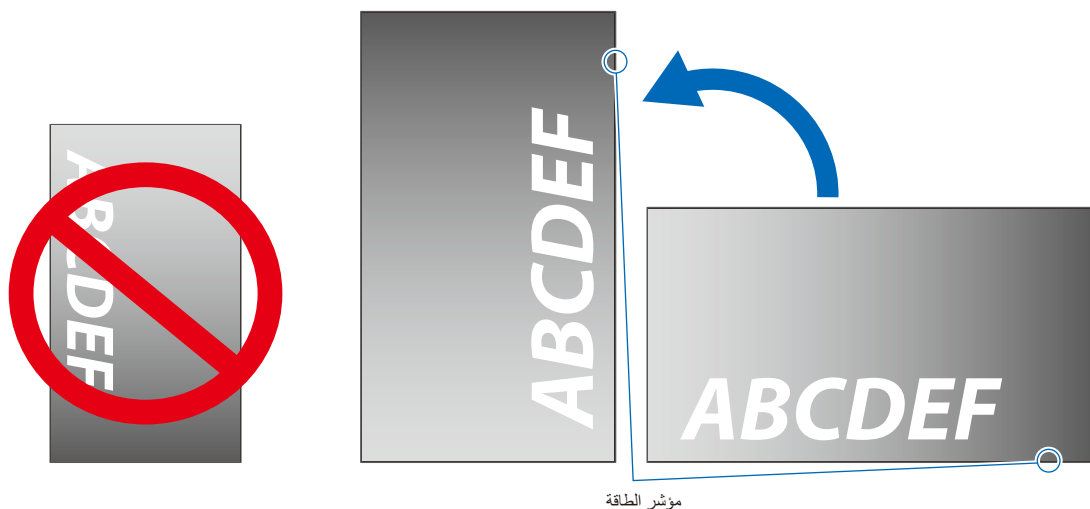

ملاحظة: تظهر قائمة OSD (المعلومات المعروضة على الشاشة) دائمًا في الاتجاه الأفقي.

تحذير: تجنب تركيب الشاشة بوضع مقلوب. ⚠

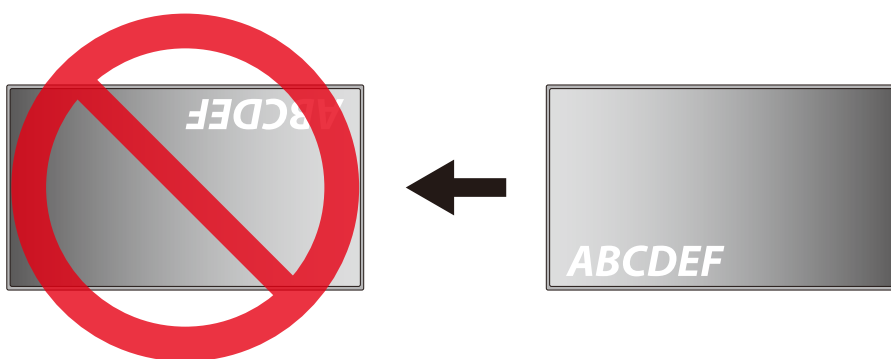

لا يمكن استخدام الشاشة في حال ميلها بمقدار ١٠ درجات أو أكثر.

تحذير: قد يؤدي تركيب الشاشة مائلة بزاوية ١٠ درجات أو أكثر إلى تعطل المنتج. ⚠

في حدود ١٠ درجات في حدود ١٠ درجات

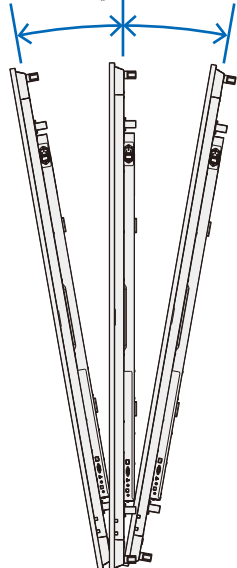

في حدود ١٠ درجات في حدود ١٠ درجات

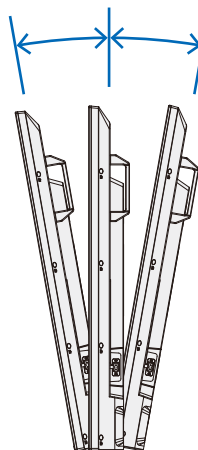

متطلبات التهوية

عند تثبيت الشاشة في مكان مغلق أو داخل جدار، يجب ترك مسافة كافية بين الشاشة وجميع الجوانب للسماح بتوزيع الحرارة، كما هو مبين أدناه.

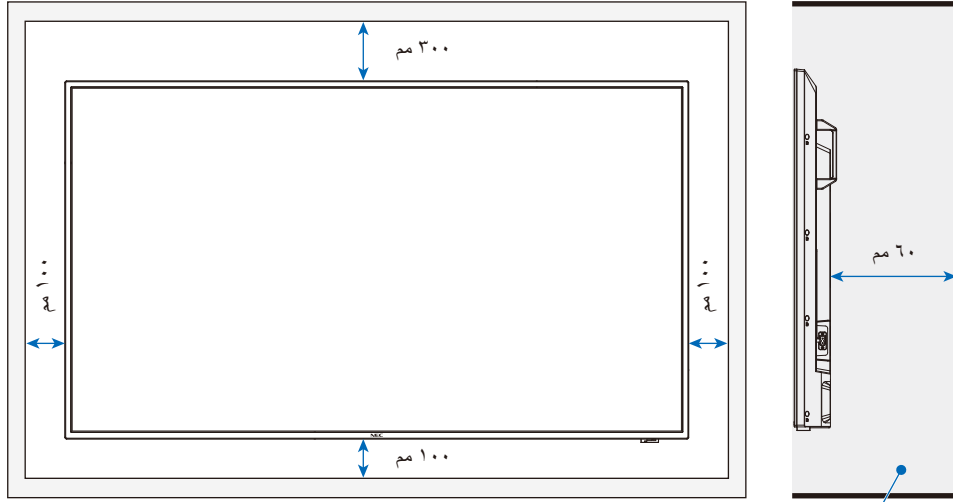

≥ 40 درجة مئوية

ملاحظة: الحد الأقصى لدرجة الحرارة المحيطة أثناء تشغيل الشاشة هي 40 درجة مئوية. هذه الشاشة مزودة بمستشعرات درجة حرارة داخلية.

ملاحظة: إذا ارتفعت درجة حرارة الشاشة، سيظهر على الشاشة «تحذير». في حال استمرار ظهور «التحذير»، يرجى التوقف عن استخدام الشاشة وتركها حتى تبرد. لمزيد من المعلومات حول هذه الوظيفة، راجع «المعالجة الحرارية» (صفحة ٧٧). في حال استخدام الشاشة في منطقة مغلقة أو في حال تغطية لوحة LCD بغلافٍ واقٍ من الأكريليك، عليك التحقق من درجة الحرارة من جميع الاتجاهات حول الشاشة.

التثبيت على الجدران أو الأسقف

الاحتياطات الواجب مراعاتها عن تثبيت الشاشة على الحائط أو السقف

⚠ تحذير: يُرجى الرجوع إلى «تحذير ٩».

احرص على قراءة هذا القسم قبل تثبيت الشاشة على الحائط أو السقف لضمان السلامة.

• قد لا يمكن تثبيت الشاشة على بعض الجدران أو الأسقف حسب بنيتها أو قوتها. اطلب من الفني المؤهل أو المورد التحقق من مكان التثبيت.

طريقة التركيب

⚠ تحذير: يُرجى الرجوع إلى «تحذير ٨».

١. ضع قطعة قماش ناعمة على المنضدة أو أي سطح مستوي آخر سيتم وضع الشاشة عليه.

ملاحظة: • احرص على أن يكون السطح الذي ستضع عليه الشاشة أكبر من مقياس الشاشة نفسها.

• عند التركيب، تجنّب استخدام القوة المفرطة على أي جزء من الشاشة بالضغط أو الاتكاء عليه. وإلا، فقد يؤدي ذلك إلى تشويه الشاشة.

٢. ضع الشاشة على قطعة القماش الناعمة.

٣. ركب حامل التثبيت المتوفر تجاريًا.

E658/E558

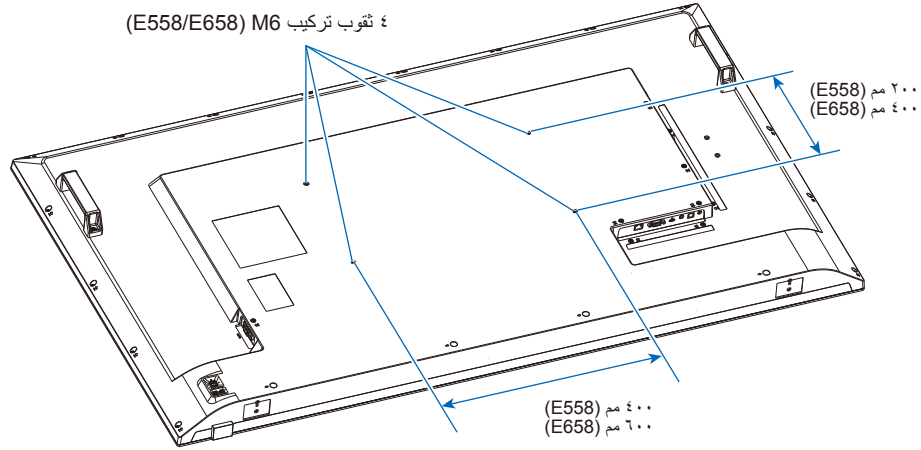

E498/E438/E328

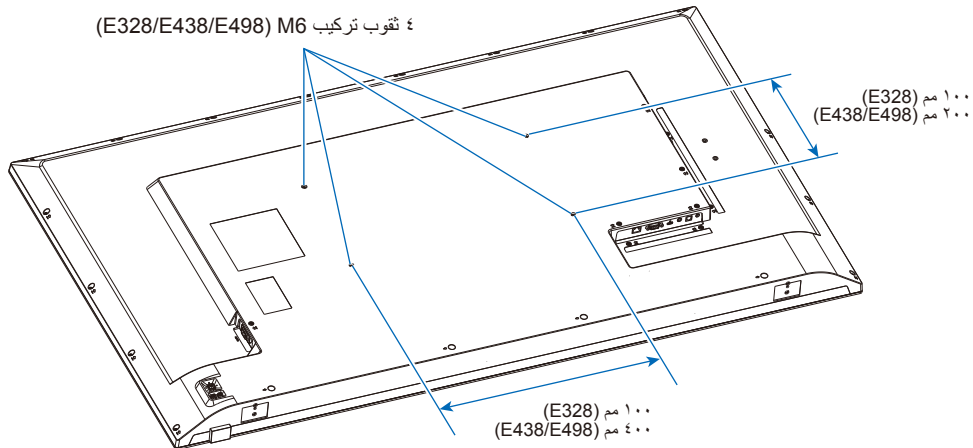

تركيب ملحقات التثبيت

صُممت الشاشة لاستخدامها مع نظام التثبيت المعتمد VESA. يمكن تركيب ملحقات التثبيت في الشاشة مع توجيهها نحو الأسفل. لتجنب خدش لوحة شاشة LCD يرجى دائماً وضع قطعة قماش ناعمة يزيد حجمها عن منطقة الشاشة على الطاولة قبل وضع وجه الشاشة عليها. كما يجب التأكد من خلو المنضدة من أي شيء يمكن أن يتسبب في تلف الشاشة.

ملاحظة: احرص على وضع الشاشة على وجهها على سطح مستو أكبر منها حجماً قبل التركيب. واستخدم طاولة متينة يمكنها تحمّل وزن الشاشة بسهولة.

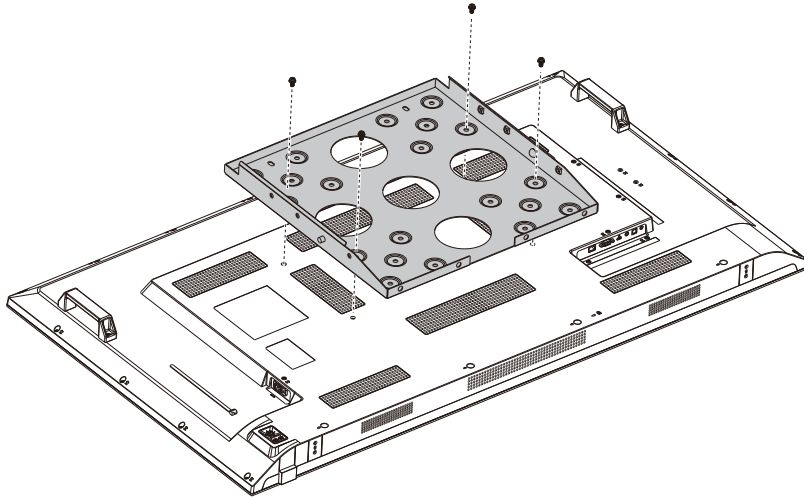

ملاحظة: للاستخدام فقط مع حامل تثبيت جداري معتمد من GS.

الفصل ٢ أسماء الأجزاء ووظائفها

يشمل هذا الفصل:

- ﴿لوحة التحكم﴾ في صفحة ٢١ ←
- ﴿اللوحة الطرفية﴾ في صفحة ٢٢ ←
- ﴿وحدة التحكم عن بعد اللاسلكية﴾ في صفحة ٢٣ ←

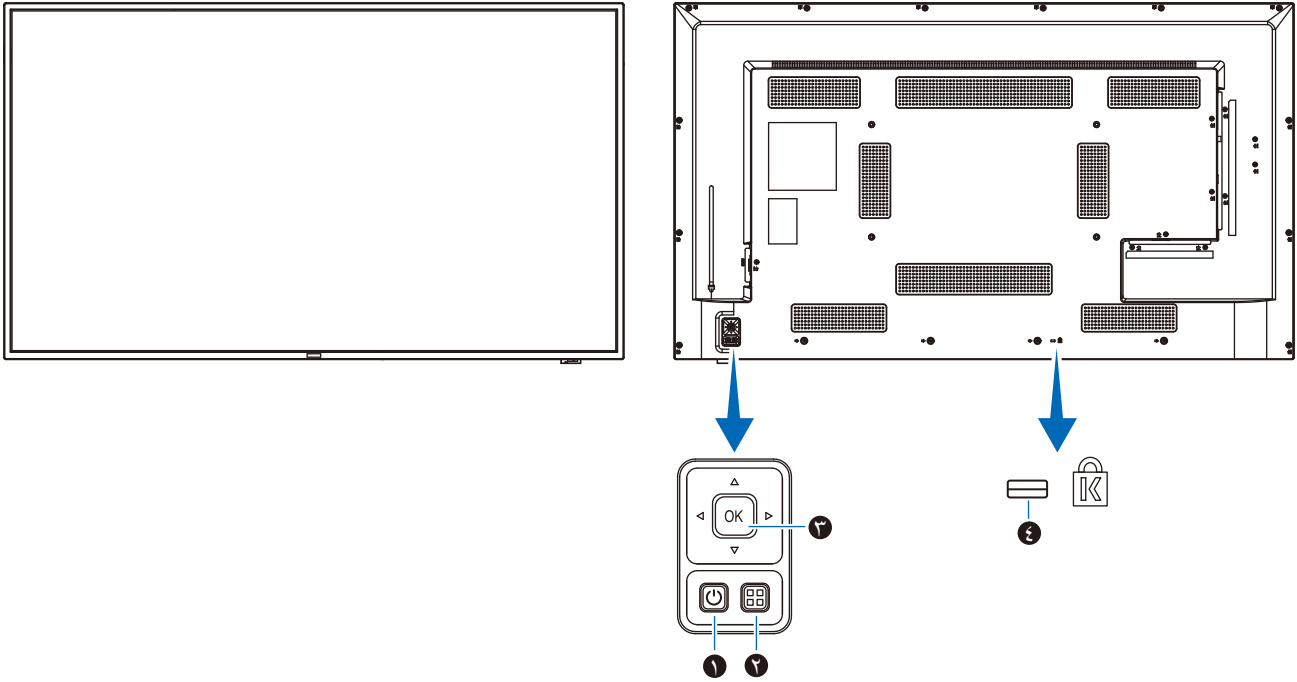

١ زر (زر الطاقة)

للتبديل بين وضع التشغيل ووضع الاستعداد.

٢ زر MENU/EXIT (القائمة/الخروج)

يقوم بفتح قائمة OSD (المعلومات المعروضة على الشاشة) عندما تكون مغلقة. يقوم بالرجوع إلى القائمة السابقة من قوائم OSD (المعلومات المعروضة على الشاشة) عندما تكون تلك القوائم مفتوحة.

٣ مفاتيح الأسهم/زر الضبط (زر تبديل الإدخال)

الوسط/الضبط: يعمل كزر ضبط لتنفيذ الوظيفة المحددة عندما تكون قائمة OSD (المعلومات المعروضة على الشاشة) مفتوحة.
المفتاحان الأيمن/الأيسر: انتقل لليمين أو لليسار بقائمة التحكم في المعلومات المعروضة على الشاشة. يؤدي تحريك المفاتيح الأيسر/الأيمن ناحية اليسار واليمين إلى زيادة أو تقليل قيم الضبط.
المفتاحان الأعلى/الأسفل: انتقل للأعلى وللأسفل بقائمة التحكم في المعلومات المعروضة على الشاشة. يؤدي الضغط على المفاتيح الأعلى/الأسفل أثناء إغلاق قائمة OSD (المعلومات المعروضة على الشاشة) إلى ضبط مستوى الصوت مباشرةً.

٤ فتحة التأمين

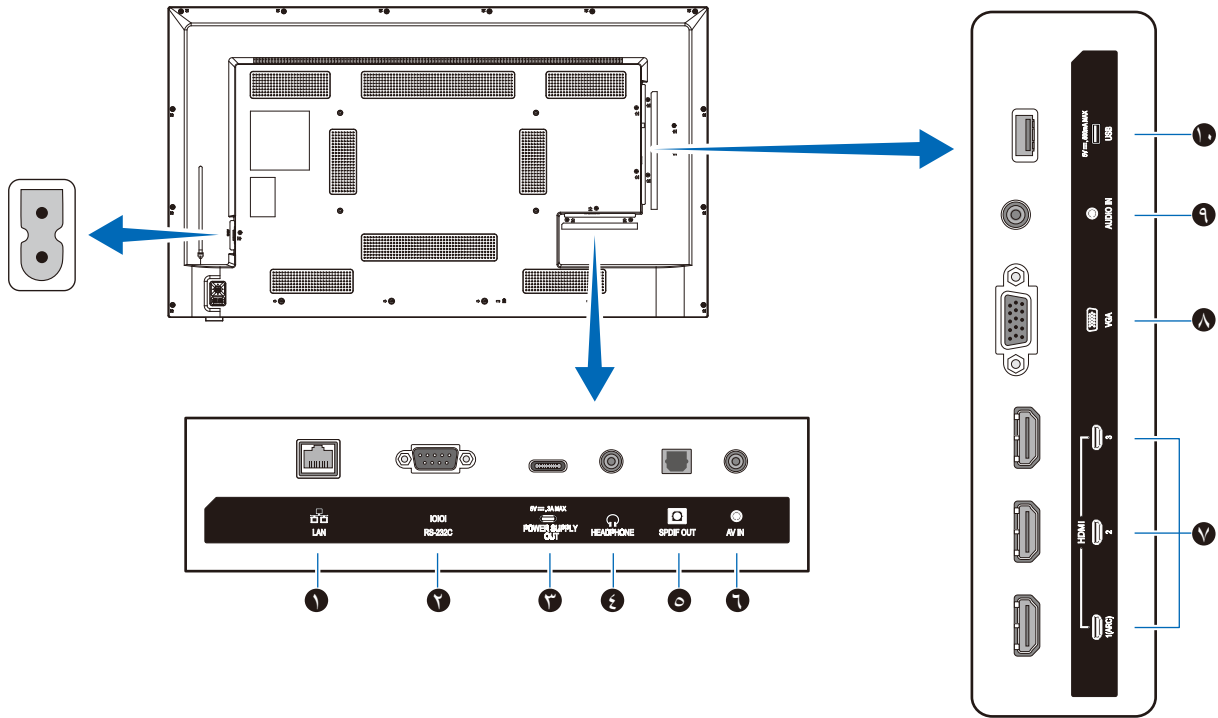

1 منفذ (RJ-45) LAN

استخدم وظيفة خادم HTTP ومتصفح الويب على جهاز كمبيوتر لإدارة إعدادات LAN (شبكة الاتصال المحلية) الخاصة بالشاشة.

ملاحظة: منفذ LAN (شبكة الاتصال المحلية) الخاص بالشاشة غير مخصص للتوصيل المباشر بشبكة عامة (بما يشمل التوصيل عبر أجهزة التوجيه المستأجرة من قبل مزود خدمة الإنترنت). ولذلك، تم حظر إمكانية توصيل منفذ LAN السلكي مباشرة بشبكة عامة وفقاً لقانون أعمال الاتصالات.

2 منفذ دخل (D-sub) RS-232C

للتوصيل بجهاز كمبيوتر. يتلقى هذا المنفذ أوامر التحكم من الكمبيوتر.

3 منفذ USB من النوع C (الإمداد بالطاقة بقدرة 5 فولت / 3 أمبير)

تحقق من شكل الموصلات عند توصيل كبل USB. عند الإمداد بالطاقة عبر منفذ USB من النوع C، استخدم كبل USB يدعم قدرة 3 أمبير. تجنب ربط كبل USB. وإلا، فقد يتسبب ذلك في ارتفاع درجة الحرارة أو نشوب حريق.

4 منفذ سماعة الرأس HEADPHONE (مقبس استريو صغير)

يُخرج إشارة الصوت المحددة.

5 منفذ خرج الصوت الرقمي

للتوصيل بجهاز صوت مزود بمنفذ دخل صوت رقمي.

6 منفذ دخل AV

للتوصيل بمنفذ خرج فيديو (مركب) لمشغل فيديو أو أجهزة أخرى.

7 منافذ دخل HDMI (HDMI1 (ARC)/HDMI2/HDMI3)

للتوصيل بالأجهزة ذات واجهة الفيديو الرقمية المتوافقة مع معيار HDMI. يدعم منفذ HDMI1 أيضاً وظيفة ARC (قناة إرجاع الصوت). وصل كبل HDMI بدعم وظيفة ARC بهذا المنفذ.

وصل أجهزة الصوت التي تدعم وظيفة ARC بمنفذ HDMI1 (ARC).

ملاحظة: يُرسل ARC صوت الشاشة إلى أجهزة الصوت من منفذ HDMI1 ARC.

استخدم كبل HDMI المدعوم بـ ARC. ستقوم أجهزة الصوت التي تدعم وظيفة ARC، مثل مكبرات الصوت AV، بإخراج صوت الشاشة. يمكن التحكم في مستوى الصوت والوظائف الأخرى لجهاز الصوت باستخدام وحدة التحكم عن بعد المرفقة.

8 منفذ دخل VGA

للتوصيل بمنفذ خرج الفيديو (تناظري) لجهاز الكمبيوتر.

عند توصيل الشاشة بمنفذ خرج الفيديو (المكوّن) لمشغل فيديو أو جهاز آخر، انتقل إلى [الإعداد] [Setup] في قائمة OSD (المعلومات المعروضة على الشاشة) -> [VGA Options] [VGA خيارات] -> [VGA mode] [VGA وضع]، وحدد [YpPr].

9 منفذ دخل الصوت (مقبس استريو صغير)

للتوصيل بمنفذ خرج الصوت بجهاز كمبيوتر أو جهاز آخر.

10 منفذ USB من النوع A

يمكن استخدامه لعرض الصور (الصور الثابتة) وتشغيل ملفات الفيديو والموسيقى المخزنة في جهاز تخزين USB. تحقق من شكل الموصلات عند توصيل جهاز تخزين USB أو كبل USB.

وحدة التحكم عن بعد اللاسلكية

٨ زر PICTURE (الصورة)

يُحدد وضع الصورة.

أوضاع الصورة المتاحة هي [Dynamic] (ديناميكي) و[Standard] (قياسي) و[Energy Savings] (توفير الطاقة) و[Conferencing] (وضع المؤتمرات) و[HighBright] (وضع الإضاءة الشديدة) و[Custom] (مخصص) و[HDR] و[Video] (فيديو HDR).

٩ زر (أزرار المؤشر) OK، ►، ◀، ▼، ▲

تُستخدم هذه الأزرار للتنقل داخل القوائم وتحديدها.

١٠ زر VOL- (زر خفض مستوى الصوت)

١١ زر VOL+ (زر رفع مستوى الصوت)

يؤدي إلى زيادة أو خفض مستوى خرج الصوت.

١٢ زر MENU (القائمة)

يقوم بفتح وإغلاق قائمة OSD (المعلومات المعروضة على الشاشة).

١٣ زر EXIT (الخروج)

يغلق قائمة OSD (المعلومات المعروضة على الشاشة).

١٤ زر CH- (القناة التالية)

١٥ زر CH+ (القناة السابقة)

ليس له استخدام مع هذه الشاشة.

١٦ زر EPG (دليل البرمجة الإلكترونية)

ليس له استخدام مع هذه الشاشة.

١٧ زر INFO (معلومات)

يقوم بإظهار/إخفاء المعلومات المعروضة على الشاشة.

١٨ زر FREEZE (زر تثبيت الصورة)

يقوم بتشغيل/إيقاف تشغيل وظيفة تثبيت الصورة.

١٩ زر MTS (صوت التلفزيون متعدد القنوات)

ليس له استخدام مع هذه الشاشة.

٢٠ زر CH.LIST (قائمة القنوات)

ليس له استخدام مع هذه الشاشة.

٢١ زر FAV (المفضلة)

ليس له استخدام مع هذه الشاشة.

٢٢ زر ASPECT (نسبة العرض إلى الارتفاع)

يُحدد نسبة عرض الصورة إلى ارتفاعها من بين [Normal] (عادي) و[1:1] و[1:1] و[Full] (كامل) و[Zoom] (تكبير/تصغير).

٢٣ زر CC (التعليق المغلق)

ليس له استخدام مع هذه الشاشة.

٢٤ زر PLAY (تشغيل)، PAUSE (إيقاف مؤقت)، STOP (إيقاف)، ROTATE (تدوير)،

◀◀، ▶▶، ◀▶، ▶◀ (أزرار التنقل)

تُستخدم لتشغيل وظائف مشغل الوسائط ووظيفة HDMI CEC.

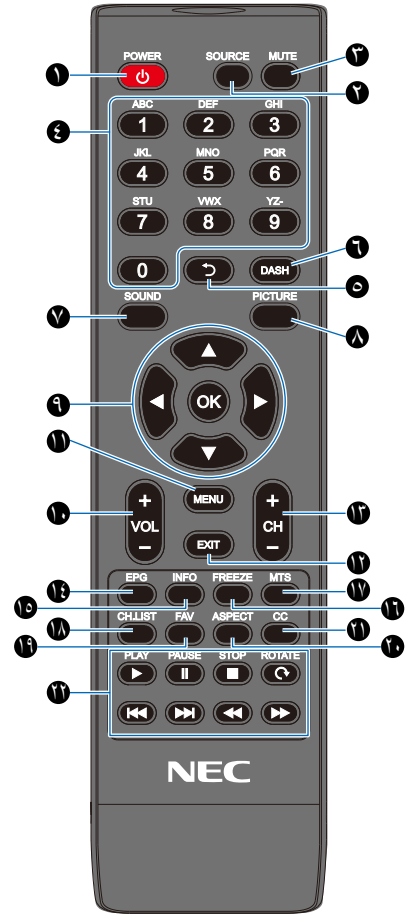

١ زر POWER (الطاقة)

للتبديل بين وضع التشغيل والإيقاف (وضع الاستعداد).

ملاحظة: لإيقاف تشغيل الطاقة تمامًا، افصل قابس الطاقة من المأخذ.

٢ زر SOURCE (المصدر)

للتنقل خلال الإدخالات المتوفرة.

تُعرض أسماء الدخل بالأسماء التي تم ضبطها لها مسبقًا في المصنع.

٣ زر MUTE (كتم الصوت)

لكتم إشارة الصوت. اضغط على الزر مرة أخرى لاستعادة مستوى الصوت السابق.

٤ لوحة المفاتيح

اضغط على هذه الأزرار لإدخال القيم الرقمية، مثل كلمات المرور.

٥ زر

ليس له استخدام مع هذه الشاشة.

٦ زر DASH

ليس له استخدام مع هذه الشاشة.

٧ زر SOUND (الصوت)

يُحدد وضع الصوت.

أوضاع الصوت المتاحة هي [Standard] (قياسي) و[Music] (موسيقى) و[Movie] (فيلم) و[Custom] (مخصص).

الفصل ٣ التوصيلات

يشمل هذا الفصل:

- ↳ «مخطط توصيل الأسلاك» في صفحة ٢٥
- ↳ «توصيل سماعات الرأس» في صفحة ٢٥
- ↳ «التوصيل بجهاز كمبيوتر خاص» في صفحة ٢٦
- ↳ «التوصيل بجهاز الوسائط عن طريق HDMI» في صفحة ٢٧
- ↳ «أمر HDMI-CEC» في صفحة ٢٩
- ↳ «مصادر تشغيل الفيديو الداخلية» في صفحة ٣٠
- ↳ «مشغل الوسائط» في صفحة ٣٠
- ↳ «توصيل جهاز USB» في صفحة ٣١

قبل إجراء التوصيلات:

- افصل الطاقة عن الشاشة والكمبيوتر والجهاز الخارجي قبل توصيل الشاشة بالكمبيوتر.
- راجع أدلة المستخدم الخاصة بالأجهزة الخارجية للتعرف على أنواع التوصيلات المتوفرة والتعليمات الخاصة بكل قطعة من الجهاز.
- **ملاحظة:** عندما يكون موصل خرج الصوت لجهاز الصوت أو الكمبيوتر المتصل عبارة عن مقيس استريو صغير، استخدم كبل صوت بدون مقاوم.
- قد يؤدي استخدام كبل صوت مزود بمقاوم مدمج إلى استحالة زيادة مستوى الصوت أو كتم الصوت.
- نوصي بإيقاف تشغيل مصدر الطاقة الرئيسي للشاشة قبل توصيل أو فصل جهاز تخزين USB.
- تجنب توصيل أو فصل الكبلات أثناء تشغيل الشاشة الرئيسية أو غيرها من الأجهزة الخارجية.

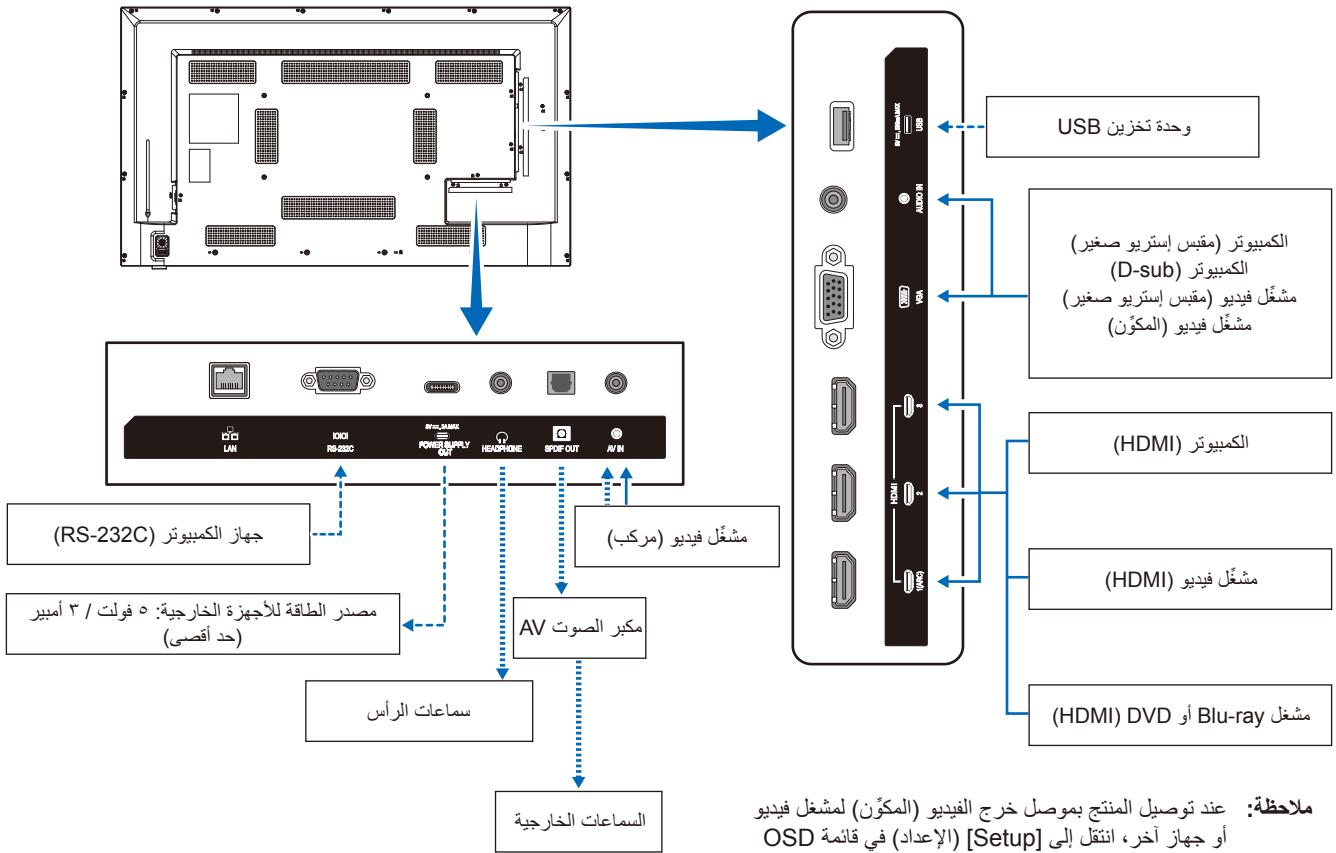

- : إشارات أخرى
- : إشارة الفيديو
- : إشارة الصوت

توصيل سماعات الرأس

عند استخدام سماعات الرأس، عليك بتوصيلها بمنفذ HEADPHONE (سماعة الرأس) الموجود بالشاشة.

⚠ تنبيه: تجنب توصيل سماعات الرأس أثناء ارتدائها.

وإلا، فقد تتعرض أذنيك للإصابة حسب مستوى الصوت.

- **ملاحظة:** يمكن توصيل سماعات الرأس المزودة بقابس مقبس إسترينو صغير بالشاشة. إذا كان قابس سماعات الرأس كبيراً جداً بحيث لا يمكن إدخاله في الموصل، فعليك بشراء محول قابس مقبس الإسترينو مقاس 6,35 مم إلى قابس مقبس إسترينو صغير من متجر الأجهزة الصوتية الذي تتعامل معه.

• يتم كتم الصوت الصادر من السماعات عند توصيل سماعات الرأس.

- يمكن لضبط التحكم بالصوت وكذلك المعادل على إعداد آخر غير الوضع المر كزي أن يزيد من فولت إخراج سماعات الرأس/سماعات الأذن، ومن ثم زيادة مستوى ضغط الصوت.

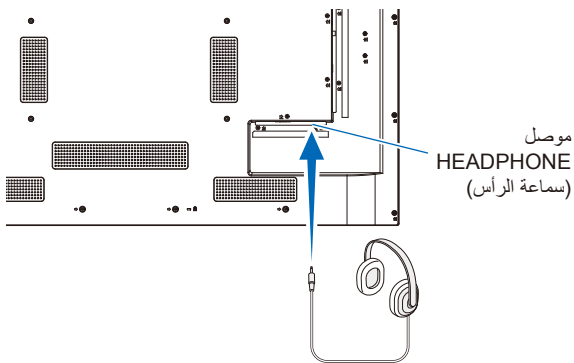

التوصيل بجهاز كمبيوتر خاص

التوصيل بجهاز كمبيوتر مزود بمنفذ HDMI

يمكن توصيل الشاشة بمشغلات الفيديو وأجهزة الكمبيوتر المزودة بمخرج HDMI واستخدامها مع تلك الأجهزة. لمزيد من المعلومات، راجع دليل المستخدم الخاص بمشغل الفيديو أو الأجهزة الأخرى.

- استخدم كبل HDMI والذي يحمل شعار HDMI.
- قد يستغرق ظهور الإشارة بعض الوقت بعد تشغيل الجهاز الذي يقوم بإخراج إشارة HDMI.
- قد لا تظهر الصورة بشكل صحيح، وهذا يعتمد على بطاقة الفيديو أو برنامج التشغيل المستخدم.
- عند استخدام جهاز كمبيوتر مزود بمنفذ HDMI، انتقل إلى قائمة OSD (المعلومات المعروضة على الشاشة) [Video] (فيديو) -> [Advanced Video] (الفيديو المتقدم) واضبط [Overscan] (المسح الزائد) على [Auto] (تلقائي) أو [Off] (إيقاف).
- قد لا يتم عرض الصورة في حال تشغيل مصدر إمداد الطاقة الرئيسي للشاشة بعد تشغيل جهاز الكمبيوتر المتصل بها. وفي هذه الحالة، أوقف تشغيل الكمبيوتر ثم أعد تشغيله مرة أخرى.
- إذا كانت إشارة المصدر 4K (٥٠ هرتز / ٦٠ هرتز) أو HDCP 2.2 أو HDR، فانقل إلى قائمة OSD (المعلومات المعروضة على الشاشة) [Setup] (الإعداد) -> [HDMI Settings] (HDMI إعدادات) -> [EDID] وحدد [Mode 2] (الوضع ٢).
- عند إدخال إشارة 4K، استخدم كبل HDMI عالي السرعة أو فائق السرعة.

التوصيل بجهاز الوسائط عن طريق HDMI

يمكن توصيل الشاشة باستخدام كبل HDMI واحد بمشغلات أقراص Blu-ray أو مشغلات وسائط البث أو أجهزة الألعاب الإلكترونية للحصول على أعلى جودة للصورة والصوت. يمكن عرض محتوى بدقة 4K UHD عندما يدعم مشغل الوسائط المتصل محتوى بدقة 4K.

تدعم ترميز حماية المحتوى الرقمي ذي النطاق الترددي العالي (HDCP)، وهي نوع من الحقوق الرقمية تمنع نسخ المحتوى عالي الدقة ومحتوى أقراص Blu-ray وأقراص DVD ووسائط البث المستمر أو إذاعتهم بطرق غير قانونية.

ملاحظة: • تدعم الشاشة دقة 1080p، و1080i، و720p@60 هرتز، و60@480p هرتز، و50@576p هرتز، و50@480i هرتز، و60@480i هرتز، و720p@50 هرتز، و2160 x 3840 (الوضع 1)، و2160 x 3840 (الوضع 2)، و2160 x 4096 (الوضع 1)، و2160 x 4096 (الوضع 2)، و2160 x 4096 (الوضع 2).

- وصل كبل HDMI عند فصل الطاقة عن كلاً من مشغل الوسائط والشاشة.
- استخدم كبل HDMI والذي يحمل شعار HDMI.
- قد لا تعرض بعض كبلات وأجهزة HDMI الصورة بشكل صحيح بسبب اختلاف مواصفات HDMI.
- نظرًا لتطبيق نظام HDCP، قد يكون المحتوى في بعض الحالات محميًا بموجب نظام HDCP وربما لا يتم عرضه. ولا يُعد هذا عطلًا بالشاشة.

التوصيل بجهاز صوت مدعوم بوظيفة ARC

عند توصيل جهاز صوت مدعوم بوظيفة ARC بمنفذ HDMI1 (ARC) في الشاشة باستخدام كبل HDMI مدعوم بوظيفة ARC، ستقوم السماعات المتصلة بجهاز الصوت بإخراج صوت الشاشة.

- لا يمكن تعديل خرج الصوت عبر منفذ HDMI1 (ARC) عن طريق قائمة OSD (المعلومات المعروضة على الشاشة).
- عند تفعيل وظيفة ARC، تكون السماعات الداخلية للشاشة صامتة.
- يتم إخراج صوت الفيديو المعروض على الشاشة إلى جهاز الصوت عبر منفذ HDMI1 (ARC). لا يتم إخراج الإشارات الصوتية التي لا يدعمها منفذ الدخل المستخدم للفيديو المعروض عبر منفذ دخل HDMI1 (ARC). راجع فصل «المواصفات» لمعرفة الإشارة المدعومة لكل منفذ دخل.

HDMI-CEC (التحكم بالأجهزة الإلكترونية الخاصة بالمستخدم)

يزود HDMI-CEC أجهزة الفيديو المتوافقة المتصلة من خلال HDMI بإمكانية الاتصال ويسمح بتحكم محدود بين الجهاز والشاشة. على سبيل المثال، قد يؤدي تشغيل مشغل أقراص Blu-ray إلى فتح مدخل مشغل أقراص Blu-ray فورًا دون الحاجة إلى استخدام وحدة التحكم عن بعد. لا تأتي جميع الأجهزة متوافقة تمامًا، وفي بعض الحالات قد لا توفر جهة تصنيع جهاز الوسائط سوى توافقًا مع شاشات أو أجهزة تلفزيون من نفس النوع. راجع «أمر HDMI-CEC» (صفحة 29).

يمكن استخدام وحدة التحكم عن بعد للشاشة للتحكم في جهاز فيديو إذا كان مدعومًا.

تمكين CEC

١. قم بتوصيل جهاز متوافق مع HDMI-CEC بمنفذ HDMI.
اضغط على زر HDMI في وحدة التحكم عن بعد.
 ٢. اضغط على MENU (القائمة) لفتح قائمة OSD (المعلومات المعروضة على الشاشة).
 ٣. في قائمة OSD (المعلومات المعروضة على الشاشة)، انتقل إلى [Setup] (إعداد) -> [HDMI Settings] (إعدادات HDMI) -> وحدد [On] (تشغيل) في [CEC].
 ٤. في قائمة OSD (المعلومات المعروضة على الشاشة)، انتقل إلى [Setup] (إعداد) -> [HDMI Settings] (إعدادات HDMI) -> [Device list] (قائمة الأجهزة) واضغط على زر OK (موافق) في وحدة التحكم عن بعد.
عند الانتهاء من البحث عن الأجهزة، يتم عرض الأجهزة المتصلة بأسمائها.
 ٥. في قائمة OSD (المعلومات المعروضة على الشاشة)، حدد [Yes] (نعم) ضمن [Search device] (البحث عن الأجهزة).
عند الانتهاء من البحث عن الأجهزة، تظهر منافذ HDMI التي يتصل بها جهاز مع عرض اسم الجهاز.
- في حال عدم العثور على أي جهاز متوافق مع HDMI-CEC، تأكد من توصيل الجهاز وتشغيله وأنه يدعم CEC، فضلاً عن تمكين CEC. واعتماداً على الشركة المصنعة، قد يكون لميزة CEC اسم مختلف. راجع دليل المستخدم الخاص بالجهاز.
٦. اضغط على زر EXIT (الخروج) في وحدة التحكم عن بعد.

قم بتوصيل جهاز متوافق مع HDMI-CEC بمنفذ HDMI.

الإعداد	التوضيح	اسم أمر HDMI-CEC	قائمة OSD (المعلومات المعروضة على الشاشة)
 <p>في قائمة OSD (المعلومات المعروضة على الشاشة)، انتقل إلى [Setup] (إعداد) <- [HDMI Settings] (إعدادات HDMI) <- وحدد [On] (تشغيل) في [CEC].</p>	<p>عند تشغيل HDMI-CEC متوافق مدعوم بجهاز HDMI، يتم أيضًا تشغيل الشاشة المتصلة بالجهاز بواسطة كبل HDMI تلقائيًا. يتم تبديل منفذ الدخل تلقائيًا. إذا كانت الشاشة قيد التشغيل بالفعل عند تشغيل الجهاز المتوافق مع HDMI-CEC، فإنها لا تغير سوى منفذ الدخل فحسب.</p>	One Touch Play (التشغيل بلمسة واحدة)	CEC (التحكم بالأجهزة الإلكترونية الخاصة بالمستخدم)
	<p>يمكن تشغيل زر وحدة التحكم عن بعد الخاصة بالشاشة أثناء توصيل الأجهزة المتوافقة مع HDMI-CEC عن طريق كبل HDMI. على سبيل المثال، يمكن تشغيل جزء من قائمة الأجهزة المتوافقة مع HDMI-CEC باستخدام وحدة التحكم عن بعد.</p>	Remote Control Pass Through (تمرير وحدة التحكم عن بُعد من خلال)	
	<p>يمكن أن تحصل أجهزة HDMI-CEC المتوافقة المتصلة على حالة طاقة الشاشة عندما تكون شاشة العرض في وضع الاستعداد أو التشغيل.</p>	Power Status (حالة الطاقة)	
	<p>تحصل هذه الوظيفة على المعلومات من جهاز HDMI-CEC المتصل المتوافق (إصدار CEC، العنوان الفعلي، إلى غير ذلك).</p>	System Information (معلومات النظام)	
<p>في قائمة OSD (المعلومات المعروضة على الشاشة)، انتقل إلى [Setup] (إعداد) <- [HDMI Settings] (إعدادات HDMI) <- وحدد [Enable] (تمكين) في [Auto Turn Off] (إيقاف التشغيل التلقائي).</p>	<p>في حال ضبط الشاشة على وضع الاستعداد باستخدام وحدة التحكم عن بعد، فإن الجهاز المتوافق مع HDMI-CEC المتصل بكبل HDMI ينتقل أيضًا إلى وضع الاستعداد في الوقت نفسه. في حالة تحويل الشاشة إلى وضع الاستعداد أثناء تسجيل جهاز HDMI-CEC المتوافق، يستمر تشغيل الجهاز. راجع دليل المستخدم المرفق مع جهاز HDMI-CEC متوافق لمزيد من المعلومات.</p>	System Standby (وضع الاستعداد بالنظام)	Auto Turn Off (إيقاف التشغيل التلقائي)
<p>في قائمة OSD (المعلومات المعروضة على الشاشة)، انتقل إلى [Setup] (إعداد) <- [HDMI Settings] (إعدادات HDMI) <- وحدد [Enable] (تمكين) في [Audio Receiver] (جهاز استقبال الصوت).</p>	<p>وصّل جهاز الصوت المدعوم بوظيفة ARC بمنفذ HDMI1 (ARC) باستخدام كبل HDMI مدعوم بوظيفة ARC. يتحكم أيضًا أزرار Volume (مستوى الصوت) في وحدة التحكم عن بعد المرفقة مع الشاشة في مستوى صوت جهاز HDMI ARC المتصل. في حالة تنشيط تلك الوظيفة، يتم ضبط سماعات الشاشة الداخلية على وضع MUTE (كتم الصوت) تلقائيًا.</p>	System Audio Control (التحكم في صوت النظام)	Audio Receiver (جهاز استقبال الصوت)
<p>في قائمة OSD (المعلومات المعروضة على الشاشة)، انتقل إلى [Setup] (إعداد) <- [HDMI Settings] (إعدادات HDMI) <- [Device list] (قائمة الأجهزة) واضغط على زر OK (موافق) في وحدة التحكم عن بعد.</p>	<p>تستخدم هذه الوظيفة للحصول على أسماء الأجهزة المتصلة.</p>	Device OSD Name Transfer (نقل اسم جهاز OSD)	Search device (البحث عن الأجهزة)
	<p>عن طريق تحديد اسم الجهاز، يتم تبديل دخل جهاز HDMI-CEC المتوافق إلى الدخل الذي قمت باختياره. بعد تحديد الجهاز، تعمل وحدة التحكم عن بعد على الجهاز المحدد.</p>	Routing Control (التحكم في التوجيه)	

ملاحظة: في بعض الأحيان لا يعمل الجهاز بشكل صحيح وذلك بحسب الجهاز المتصل.

مشغل الوسائط

سيشغل مشغل الوسائط الداخلي ملفات الصوت وملفات الفيديو المُخزّنة على جهاز تخزين USB. راجع صفحة [صفحة ٤٠](#) للاطلاع على تعليمات استخدام مشغل الوسائط.

أجهزة تخزين USB المتوافقة

إذا لم يتم التعرف على جهاز تخزين USB المتصل بالشاشة، فتتحقق من تنسيقه. يجب أن يكون جهاز تخزين USB المستخدم مع مشغل الوسائط بتنسيق FAT32 أو FAT16. لمزيد من المعلومات حول كيفية تهيئة جهاز التخزين بالتنسيق المطلوب، راجع الدليل أو قسم التعليمات في نظام Windows® بجهازك.

استخدم جهاز تخزين USB بحجم مناسب وفقاً للرسم الموضح أدناه.

استخدم كبل تمديد USB المتوفر تجارياً إذا كان الحجم الفعلي لجهاز تخزين USB أكبر من الحجم المدعوم الموضح أدناه.

وصّل جهاز تخزين USB بمنفذ USB من النوع A في الشاشة.

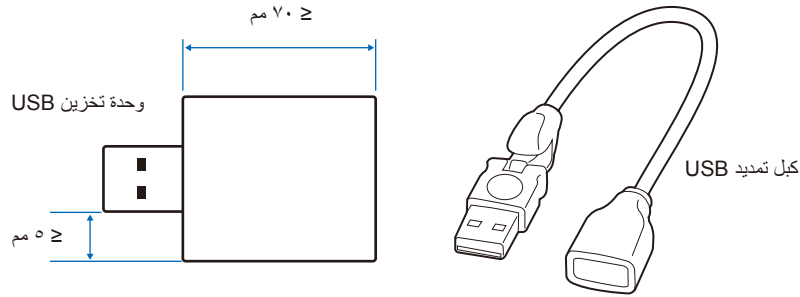

ملاحظة: • لا يوجد ضمان بإمكانية تشغيل الشاشة مع كافة وحدات تخزين USB المباعة تجارياً.

• تحقق من توصيل جهاز تخزين USB بمنفذ USB من النوع A في الشاشة.

توصيل جهاز USB

وصّل جهاز تخزين USB بمنفذ USB من النوع A في الشاشة كما هو موضح في الشكل أدناه لعرض الصور ومقاطع الفيديو باستخدام وظيفة Media Player (مشغل الوسائط).
⚠ تنبيه: يُرجى الرجوع إلى «تنبيه ٢».

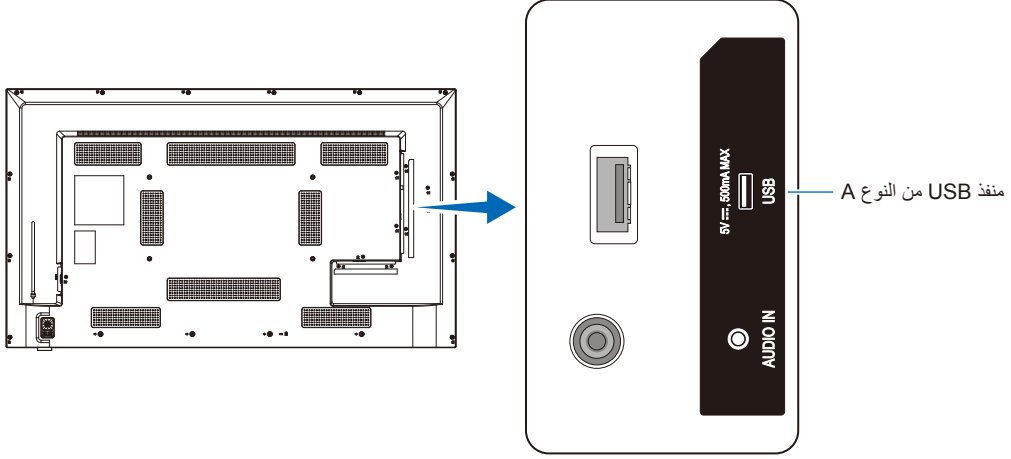

- ملاحظة: تحقق من شكل الموصل واتجاهه عند توصيل جهاز أو كبل USB.
- تجنب توصيل جهاز تخزين USB بالشاشة أثناء تشغيل الشاشة. لتفادي تلف الشاشة واحتمال تلف ملفات بيانات الجهاز المتصل، يجب فصل مفتاح الطاقة الرئيسي عن الشاشة قبل التوصيل.

يشمل هذا الفصل:

- «وضع التشغيل والإيقاف» في صفحة ٣٣
- «نطاق التشغيل لوحدة التحكم عن بعد» في صفحة ٣٥
- «يقوم بإظهار المعلومات على المعلومات المعروضة على الشاشة OSD» في صفحة ٣٦
- «التنقل بين أوضاع الصوت» في صفحة ٣٦
- «التنقل بين أوضاع الصور» في صفحة ٣٦
- «إعدادات نسب العرض إلى الارتفاع» في صفحة ٣٧
- «عناصر التحكم في OSD (المعلومات المعروضة على الشاشة)» في صفحة ٣٨
- «استخدم قائمة Media Player (مشغل الوسائط)» في صفحة ٤٠
- «استخدم قائمة Media Player (مشغل الوسائط)» في صفحة ٤٠

وضعا التشغيل والإيقاف

حالة مؤشر الطاقة

تعمل الشاشة على النحو التالي في وضع التشغيل إذا لم يتم إدخال إشارة من جهاز خارجي.

الوضع	التشغيل العادي (وضع التشغيل)	وضع توفير الطاقة التلقائي (وضع توفير الطاقة)	وضع الاستعداد التلقائي (وضع توفير الطاقة)
مؤشر الطاقة	يضيء باللون الأزرق	يومض باللون الأحمر	يضيء باللون الأحمر

وضع الطاقة

الأوضاع الثلاثة التالية متاحة على الشاشة.

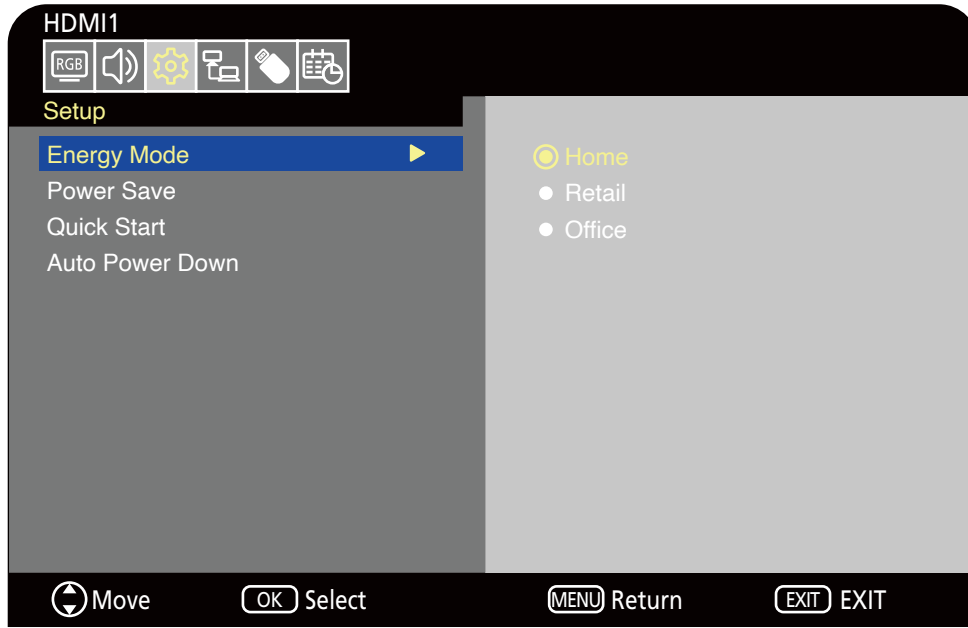

يمكن اختيار الوضع LAN (شبكة الاتصال المحلية) والوضع RS-232C للتحكم في الشاشة. تختلف طريقة عمل أوضاع الطاقة وفقاً لطريقة التحكم المحددة.

عند تحديد [RS-232C] لوضع التحكم، يتم ضبط [Power supply] (مصدر الطاقة) و[Quick Start] (البدء السريع) على [Off] (إيقاف)

وضع Home (المنزل)/Office (المكتب)

- في حال عدم إدخال إشارة، يتم عرض عبارة «No signal» (لا توجد إشارة) وتدخل الشاشة في وضع الاستعداد التلقائي بعد فترة وجيزة.
- عند إدخال إشارة في منفذ الدخل المحدد، يتم استئناف وضع التشغيل.
- عند تحديد منفذ AV ومنفذ VGA (YPbPr)، لا يتم استئناف وضع التشغيل حتى إذا تم إدخال إشارة. وفي هذه الحالة، عليك بتمكين وظيفة Quick Start (البدء السريع). (أثناء تمكين هذه الوظيفة، يتم استئناف وضع التشغيل).

وضع Retail (معرض التجزئة)

- لا تدخل الشاشة في وضع توفير الطاقة في حال عدم إدخال إشارة. (يتم الإبقاء على وضع التشغيل).

⚠ تنبيه: أثناء وضع الاستعداد التلقائي، إذا تم فصل كبل الطاقة ثم توصيله مرة أخرى، فستظل الشاشة في وضع الاستعداد التلقائي.

عند تحديد [LAN] (شبكة الاتصال المحلية) لوضع التحكم، يتم ضبط [Power supply] (الإمداد بالطاقة) و[Quick Start] (البداية السريع) على [Off] (إيقاف)

وضع Home (المنزل)

- في حال عدم إدخال إشارة، يتم عرض عبارة «No signal» (لا توجد إشارة) وتدخل الشاشة في وضع توفير الطاقة التلقائي بعد فترة وجيزة.
- أثناء وضع توفير الطاقة التلقائي، تدخل الشاشة في وضع الاستعداد التلقائي إذا لم يتم استقبال إشارة LAN (شبكة الاتصال المحلية) لمدة 3 دقائق. إذا تم إدخال إشارة LAN (شبكة الاتصال المحلية) أثناء وضع الاستعداد التلقائي، فلن يتم استئناف وضع توفير الطاقة التلقائي. للإبقاء على وضع توفير الطاقة التلقائي، استخدم وضع Office (المكتب).
- عند إدخال إشارة في منفذ الدخل المحدد، يتم استئناف وضع التشغيل.
- عند تحديد منفذ AV ومنفذ VGA (YPbPr)، لا يتم استئناف وضع التشغيل حتى إذا تم إدخال إشارة. وفي هذه الحالة، عليك بتمكين وظيفة Quick Start (البداية السريع). (أثناء تمكين هذه الوظيفة، يتم استئناف وضع التشغيل.)

وضع Retail (معرض التجزئة)

- لا تدخل الشاشة في وضع توفير الطاقة في حال عدم إدخال إشارة. (يتم الإبقاء على وضع التشغيل.)

وضع Office (المكتب)

- في حال عدم إدخال إشارة، يتم عرض عبارة «No signal» (لا توجد إشارة) وتدخل الشاشة في وضع توفير الطاقة التلقائي بعد فترة وجيزة. يتم الإبقاء على وضع توفير الطاقة التلقائي بغض النظر عن إدخال إشارة LAN (شبكة الاتصال المحلية).
- عند إدخال إشارة في منفذ الدخل المحدد، يتم استئناف وضع التشغيل.
- عند تحديد منفذ AV ومنفذ VGA (YPbPr)، لا يتم استئناف وضع التشغيل حتى إذا تم إدخال إشارة. وفي هذه الحالة، عليك بتمكين وظيفة Quick Start (البداية السريع). (أثناء تمكين هذه الوظيفة، يتم استئناف وضع التشغيل.)

⚠ **تنبيه:** أثناء وضع توفير الطاقة التلقائي ووضع الاستعداد التلقائي، إذا تم فصل كبل الطاقة ثم توصيله مرة أخرى، فسيتم استئناف وضع التشغيل تلقائيًا عند اكتشاف إشارة.

نطاق التشغيل لوحدة التحكم عن بعد

وجّه الجزء العلوي لوحدة التحكم عن بعد نحو المستشعر الخاص به على الشاشة أثناء تشغيل الأزرار.

استخدم وحدة التحكم عن بعد في نطاق مسافة تبعد حوالي ٧ أمتار (٢٣ قدمًا) عن مستشعر وحدة التحكم عن بعد أو بزاوية أفقية أو رأسية مقدارها ٣٠ درجة في إطار مسافة تبعد حوالي ٣,٥ متر (١٠ أقدام) عن المستشعر.

ملاحظة: قد لا يعمل نظام التحكم عن بعد عند تعرض المستشعر لأشعة الشمس المباشرة أو لإضاءة قوية أو بالقرب من مصابيح الفلورسنت.



التعامل مع وحدة التحكم عن بعد

- تجنب تعريض الوحدة لصدمات قوية.
- تجنب تناثر المياه أو أي سوائل أخرى على الوحدة، وإذا تعرضت للبلل، فامسح المياه عنها فورًا حتى تجف.
- تجنب تعريضها للحرارة أو البخار.
- استفسر عن كيفية التخلص من البطاريات من خلال المورد الذي تتعامل معه أو السلطات المحلية في منطقتك.
- تجنب فتح وحدة التحكم عن بعد إلا لتركيب البطاريات فيها.

يقوم بإظهار المعلومات على المعلومات المعروضة على الشاشة OSD

توفر قائمة OSD (المعلومات المعروضة على الشاشة) معلومات مثل منفذ دخل الفيديو المحدد، والدقة، وعنوان IP. اضغط على زر INFO (معلومات) الموجود بوحدة التحكم عن بعد لإظهار المعلومات المعروضة على الشاشة OSD.



ملاحظة: عندما تكون إشارة الدخل [Media Player] (مشغل الوسائط)، لن يتم عرض قائمة OSD (المعلومات المعروضة على الشاشة).

التنقل بين أوضاع الصوت

اضغط على زر SOUND (الصوت) في وحدة التحكم عن بعد لتغيير إعداد Sound Mode (وضع الصوت) من بين Standard (قياسي) و Music (موسيقى) و Movie (فيلم) و Custom (مخصص).

التنقل بين أوضاع الصور

اضغط على زر PICTURE (الصورة) في وحدة التحكم عن بعد لتغيير إعداد Picture Mode (وضع الصورة) من بين Dynamic (ديناميكي) و Standard (قياسي) و Energy Savings (توفير الطاقة) و Conferencing (وضع المؤتمرات) و HighBright (وضع الإضاءة الشديدة) و Custom (مخصص) و HDR Video (فيديو HDR).*

* لا يمكن تحديد HDR Video (فيديو HDR) سوى عند إدخال إشارة HDR.

إعدادات نسب العرض إلى الارتفاع

اضغط على زر ASPECT (نسبة العرض إلى الارتفاع) في وحدة التحكم عن بعد لتغيير إعداد Aspect Ratio (نسبة العرض إلى الارتفاع) من بين Normal (عادي) و 1:1 و Full (كامل) و Zoom (تكبير/تصغير).

ملاحظة: لا يمكن تغيير هذا الإعداد عند تحديد [Media Player] (مشغل الوسائط) لإشارة الدخل.

Zoom (تكبير/تصغير)	Full (كامل)	1:1	Normal (عادي)	إشارة الفيديو
يتم الحفاظ على نسبة العرض إلى الارتفاع الخاصة بإشارة الدخل ويتم تكبير الصورة. • لا توجد أشرطة سوداء، لا رأسياً ولا أفقياً. • لا يتم عرض جزء من الصورة، رأسياً أو أفقياً.	يتم تجاهل نسبة العرض إلى الارتفاع الخاصة بإشارة الدخل ويتم تكبير الصورة. • لا توجد أشرطة سوداء، لا رأسياً ولا أفقياً. • لا يتم قطع الشاشة رأسياً ولا أفقياً.	يتم عرض الصورة بعدد وحدات البكسل المطابق لدقة إشارة الدخل. عندما تكون دقة إشارة الدخل أكبر في عدد وحدات البكسل من لوحة الشاشة، يتم الحفاظ على نسبة العرض إلى الارتفاع وتصغير حجم الصورة.	يتم الحفاظ على نسبة العرض إلى الارتفاع الخاصة بإشارة الدخل ويتم تكبير/تصغير حجم الصورة. • تتم إضافة أشرطة سوداء رأسياً أو أفقياً. • لا يتم قطع الشاشة رأسياً ولا أفقياً.	٤٠٩٦ ٢١٦٠
٣٨٤٠ ٢١٦٠	٣٨٤٠ ٢١٦٠	٣٨٤٠ ٢٠٢٥	٣٨٤٠ ٢٠٢٥	١٩٢٠ ١٠٨٠
٣٨٤٠ ٢١٦٠	٣٨٤٠ ٢١٦٠	١٩٢٠ ١٠٨٠	٣٨٤٠ ١٩٢٠	١٩٢٠ ٩٦٠
٣٨٤٠ ٢١٦٠	٣٨٤٠ ٢١٦٠	١٠٢٤ ٧٦٨	٣٨٨٠ ٢١٦٠	١٠٢٤ ٧٦٨

ملاحظة: لاحظ أن تغيير نسبة العرض إلى الارتفاع لضغط صورة أو تمديدها وعرضها علناً أو لأغراض تجارية في المقاهي أو الفنادق أو غيرها من الأماكن المماثلة قد يُمتثل انتهاكاً لحقوق صاحب حقوق النشر.

عناصر التحكم في OSD (المعلومات المعروضة على الشاشة)

تتميز الشاشة بوظيفة OSD (المعلومات المعروضة على الشاشة) التي تتيح للمستخدم ضبط الشاشة بسهولة. من خلال تشغيل القائمة المعروضة في الجزء العلوي من الشاشة، ستتمكن من ضبط السطوع وإعدادات الشاشة الأخرى.

هيكل شاشة OSD (المعلومات المعروضة على الشاشة) يتكون هيكل شاشة OSD (المعلومات المعروضة على الشاشة) من العناصر التالية.



اضغط على MENU (القائمة) لفتح وإغلاق قائمة OSD (المعلومات المعروضة على الشاشة).
اضغط على زر EXIT (الخروج) لإغلاق قائمة OSD (المعلومات المعروضة على الشاشة) وإيقاف عملياتها.

اضغط على ▼ للتنقل عبر القوائم الفرعية.

اضغط على الزر OK (موافق) لتحديد عنصر معين.

اضغط على ▲ و ▼ و ◀ و ▶ لتحديد عنصر ضبط معين وضبط القيم.

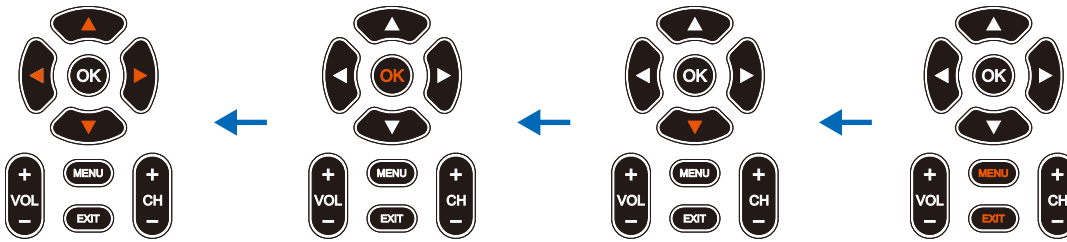

وحدة التحكم عن بعد اللاسلكية

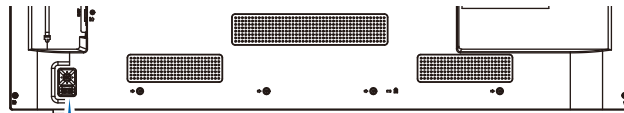

لوحة التحكم في الشاشة

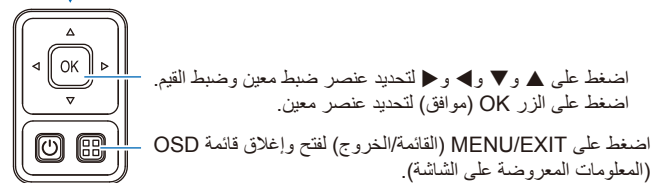

فيما يلي شرح موجز لوظيفة كل عنصر من عناصر قائمة OSD (المعلومات المعروضة على الشاشة). لمزيد من التفاصيل حول محتوى القائمة، راجع «قائمة عناصر التحكم في OSD (المعلومات المعروضة على الشاشة)» (صفحة ٧٢).

إعدادات الفيديو: حدد أحد أوضاع الصورة الافتراضية، واضبط إعدادات الألوان يدويًا واضبط نسبة العرض إلى الارتفاع والإعدادات المتعلقة بالصورة.



إعدادات الصوت: اضبط مستوى الصوت والتوازن والموازن والإعدادات الأخرى الخاصة بالصوت.



إعدادات الإعداد: اعرض معلومات الشاشة أو حدد اللغة أو أعد الإعدادات إلى قيمها الافتراضية.



إعدادات التحكم: اضبط إعدادات مثل معلومات الشبكة.



إعدادات مشغل الوسائط: اضبط وضع USB Demo Mode (وضع USB التجريبي) والإعدادات الأخرى.



إعدادات الجدول: قم بإنشاء جداول تشغيل/إيقاف تشغيل تلقائي للشاشة واضبط مؤقت إيقاف التشغيل.



استخدم قائمة Media Player (مشغل الوسائط)

تشغيل Slideshow Operation (عرض الشرائح)

- حدد الملفات باستخدام أزرار ▲ و ▼ و ◀ و ▶ واضغط على الزر ▶ لبدء عرض الشرائح.
- اضغط على زر || لإيقاف عرض الشرائح مؤقتًا.
- لإيقاف عرض الشرائح مؤقتًا باستخدام قائمة OSD (المعلومات المعروضة على الشاشة)، حدد [OSD].
- حدد [Next] لاستكمال تشغيل عرض الشرائح.
- حدد [Previous] أو اضغط على زر ◀◀ بوحدة التحكم عن بعد للعودة إلى الصورة السابقة.
- حدد [Next] أو اضغط على زر ▶▶ بوحدة التحكم عن بعد للانتقال إلى الصورة التالية.
- حدد [Stop] أو اضغط على زر ■ بوحدة التحكم عن بعد لإيقاف عرض الشرائح.

تكرار التشغيل

يمكن ضبط إعداد التكرار لتشغيل الملف. يمكن تحديد الأوضاع التالية.

Repeat - إيقاف التكرار

- لا توجد ملفات محددة.
- يتم تشغيل جميع الملفات الموجودة في المجلد مرة واحدة، بترتيب الفرز.
- واحد أو أكثر من الملفات المحددة.
- يتم تشغيل أي ملفات قمت بفحصها مرة واحدة، بترتيب الفرز.

Repeat - تكرار ملف واحد

- - يتم تشغيل ملف: يتم تشغيل الملف الحالي في حلقة. - لا يتم تشغيل ملف: يتم تشغيل الملف المحدد في حلقة.
- واحد أو أكثر من الملفات المحددة.
- يتم تشغيل الملف المحدد الأول بترتيب الفرز في حلقة.

Repeat - تكرار جميع الملفات

- لا توجد ملفات محددة.
- يتم تشغيل جميع الملفات الموجودة في الحلقة بترتيب الفرز.
- واحد أو أكثر من الملفات المحددة.
- يتم تشغيل الملفات المحددة في حلقة، بترتيب الفرز.

وظائف أخرى

- حدد [Info] لعرض قائمة تشغيل الملفات.
- يمكنك أيضًا اختيار ملفات التشغيل من القائمة.
- أثناء تشغيل أحد الملفات، حدد [Info] لعرض معلومات تتعلق بالملف المعروض.

يُشغل مشغل الوسائط ملفات الصور والفيديوهات والموسيقى الموجودة في جهاز تخزين USB المتصل بمنفذ USB من النوع A على الشاشة (صفحة ٢٢).

افتح قائمة Media Player (مشغل الوسائط)، اضغط على زر SOURCE (المصدر) في وحدة التحكم عن بعد وحدد [Media Player] (مشغل الوسائط).

ملاحظة: وصل جهاز تخزين USB المخزنة عليه الملفات بمنفذ USB النوع A في الشاشة.

قائمة Media Player (مشغل الوسائط)

يمكن استخدام هذه الوظيفة لعرض الصور (الصور الثابتة) وتشغيل ملفات الفيديو والموسيقى المخزنة في جهاز تخزين USB.

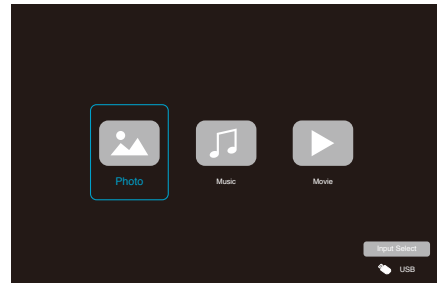

حدد نوع الملف الذي ترغب في تشغيله من بين [Photo] (صورة) و [Music] (موسيقى) و [Movie] (فيلم).

اختيار الملفات للتشغيل

- تشغيل ملف
- حدد ملف باستخدام أزرار ▲ و ▼ و ◀ و ▶ في وحدة التحكم عن بعد، ثم اضغط على الزر ▶.
- اضغط على زر || لإيقاف عرض الشرائح مؤقتًا.
- تشغيل ملفات متعددة
- ١. حدد عدة ملفات باستخدام الأزرار ▲ و ▼ و ◀ و ▶ على وحدة التحكم عن بعد.
- ٢. اضغط على الزر OK (موافق) على وحدة التحكم عن بعد لإضافة علامة اختيار بجوار كل ملف.
- ٣. يؤدي ذلك إلى حفظ الملفات كقائمة تشغيل في وحدة تخزين USB.
- **ملاحظة:** يتم تشغيل الملفات المحددة بترتيب عرضهم في المجلد.
- يجب أن تحتوي أسماء الملفات على أحرف أبجدية رقمية فقط.

أزرار التشغيل

- اضغط على الزر OK (موافق) على وحدة التحكم عن بعد أثناء تشغيل أي ملف لعرض معلومات قائمة التشغيل على الشاشة.
- اضغط على الزرين ◀ و ▶ لتظليل عنصر في قائمة التشغيل، ثم اضغط على الزر OK (موافق) لتحديده.
- اضغط على الزر ▼ بوحدة التحكم عن بعد لإغلاق قائمة التشغيل.

عمليات تشغيل الفيديو والموسيقى

- حدد الملفات باستخدام الأزرار ▲ و ▼ و ◀ و ▶ على وحدة التحكم عن بعد، واضغط على الزر ▶ لبدء التشغيل.
- اضغط على زر II لإيقاف عرض الشرائح مؤقتًا.
- لإيقاف التشغيل مؤقتًا باستخدام قائمة OSD (المعلومات المعروضة على الشاشة)، حدد [OSD].
- حدد [Stop] لاستكمال التشغيل.
- حدد [Fast] لبدء التقديم السريع للأمام.
- **FF32X، FF16X، FF8X، FF4X، FF2X**
(الصوت لا يخرج.)
(لا يمكن تحديد FF32X سوى عند تشغيل ملف فيديو.)
- حدد [Rev] لبدء الرجوع السريع للخلف.
- **FB32X، FB16X، FB8X، FB4X، FB2X**
(الصوت لا يخرج.)
(لا يمكن تحديد FB32X سوى عند تشغيل ملف فيديو.)
- حدد [Back] أو اضغط على زر ◀◀◀ بوحدة التحكم عن بعد للعودة إلى الملف السابق.
- حدد [Next] أو اضغط على زر ▶▶▶ بوحدة التحكم عن بعد للانتقال إلى الملف التالي.
- حدد [Stop] أو اضغط على زر ■ بوحدة التحكم عن بعد لإيقاف التشغيل.

تكرار التشغيل

يمكن ضبط إعداد التكرار لتشغيل الملف. يمكن تحديد الأوضاع التالية.

- [Repeat] - إيقاف التكرار
- لا توجد ملفات محددة.
- - يتم تشغيل جميع الملفات الموجودة في المجلد مرة واحدة، بترتيب الفرز.
- واحد أو أكثر من الملفات المحددة.
- - يتم تشغيل أي ملفات قمت بفحصها مرة واحدة، بترتيب الفرز.
- [Repeat] - تكرار ملف واحد
- - يتم تشغيل ملف: يتم تشغيل الملف الحالي في حلقة. - لا يتم تشغيل ملف: يتم تشغيل الملف المحدد في المجلد في حلقة.
- واحد أو أكثر من الملفات المحددة.
- يتم تشغيل الملف المحدد الأول بترتيب الفرز في حلقة.
- [Repeat] - تكرار جميع الملفات
- لا توجد ملفات محددة.
- - يتم تشغيل جميع الملفات الموجودة في الحلقة بترتيب الفرز.
- واحد أو أكثر من الملفات المحددة.
- - يتم تشغيل الملفات المحددة في حلقة، بترتيب الفرز.

وظائف أخرى

- حدد [Info] لعرض قائمة تشغيل الملفات.
- يمكنك أيضًا اختيار ملفات التشغيل من القائمة.
- أثناء تشغيل أحد الملفات، حدد [Info] لعرض معلومات تتعلق بالملف قيد التشغيل.
- **ملاحظة:** استخدم فقط وحدات تخزين USB كبيرة السعة.
- لا يمكننا ضمان دعم جميع وحدات تخزين USB كبيرة السعة المتوفرة تجاريًا.
- لا تستخدم لوحة توصيل USB.
- لا تستخدم وحدة تخزين USB متعددة الأقسام.
- يدعم منفذ USB من النوع A الخاص بالشاشة قدرة ٥ فولت/٥٠٠ مللي أمبير. عند استخدام جهاز USB بقدرة تزيد عن ٥٠٠ مللي أمبير، نوصي باستخدام محول التيار المتردد المرفق مع جهاز USB.
- عند توصيل جهاز USB تمت تهيئته بتنسيق FAT16 أو FAT32 على جهاز كمبيوتر، قد تظهر رسالة تطالبك بفحص جهاز USB وإصلاحه. إذا حدث ذلك، فعليك بتنفيذ خيار «Scan and fix» (فحص وإصلاح).

تنسيق البيانات لـ USB

		FAT16 (بحد أقصى ٢ جيجابايت)، FAT32 (بحد أقصى ٤ جيجابايت)	نظام الملف المدعوم
		٩	الحد الأقصى لمستوى المجلد
		٩٩٧	الحد الأقصى لعدد الصور
Photo (وضع الصورة)			
الحد الأدنى لدقة الصورة (أفقياً × رأسياً)	الحد الأقصى لدقة الصورة (أفقياً × رأسياً)	تنسيق البيانات	امتداد الملف
٧٥ × ٧٥ بكسل	٨,٦٤٠ × ١٥,٣٦٠ بكسل	JPEG أساسي	JPE, JPG, JPEG
Music (وضع الموسيقى)			
الحد الأقصى لمعدل البت	الحد الأقصى لعدد القنوات	تنسيق البيانات	امتداد الملف
٣٢٠ كيلوبت/ثانية	٢ قناة	طبقة ٣ MPEG1/2 (MP3)	MP3
Movie (وضع الأفلام)			
فك تشفير الفيديو مدعوم	فك تشفير الصوت مدعوم	تنسيق الحاوية	تنسيق الحاوية
AAC, MP3, LPCM	MPEG4, MPEG2, MPEG1	MPG, MPEG	
AAC, MP3, LPCM	HEVC/H.265, H.264, MPEG2	TS	
AAC, MP3, LPCM	HEVC/H.265, H.264, H.263, MPEG4, MPEG2	MP4	
WMA 10 Pro, WMA 9	Windows Media Video 9, H.264	WMV	
الحد الأقصى لدقة الفيديو (أفقياً × رأسياً)	الحد الأقصى لمعدل بت الفيديو*٢	فك تشفير الفيديو	فك تشفير الفيديو
١٩٢٠ × ١٠٨٠ بكسل @ ٣٠ هرتز	٤٠ ميجابت/ثانية	MPEG1	
١٩٢٠ × ١٠٨٠ بكسل @ ٣٠ هرتز	٤٠ ميجابت/ثانية	MPEG2	
١٩٢٠ × ١٠٨٠ بكسل @ ٣٠ هرتز	٤٠ ميجابت/ثانية	MPEG4	
١٩٢٠ × ١٠٨٠ بكسل @ ٣٠ هرتز	٤٠ ميجابت/ثانية	H.263	
٣٨٤٠ × ٢١٦٠ بكسل @ ٦٠ هرتز	١٣٥ ميجابت/ثانية	H.264	
٣٨٤٠ × ٢١٦٠ بكسل @ ٦٠ هرتز	١٠٠ ميجابت/ثانية	HEVC/H.265	
١٩٢٠ × ١٠٨٠ بكسل @ ٣٠ هرتز	٤٠ ميجابت/ثانية	Windows Media Video 9 (WMV3)	
الحد الأقصى لعدد القنوات	الحد الأقصى لمعدل بت الصوت*٢	فك تشفير الصوت	فك تشفير الصوت
١, ٥ قناة*١	١,٥ ميجابت/ثانية	LPCM	
٢ قناة	٣٢٠ كيلوبت/ثانية	طبقة ٣ MPEG1/2 (MP3)	
١, ٥ قناة*١	٥٧٦ كيلوبت/ثانية AAC-LC ٢٨٨ كيلوبت/ثانية HE-AAC v1 ١٤٤ كيلوبت/ثانية HE-AAC v2	AAC	
٢ قناة	٣٢٠ كيلوبت/ثانية	WMA 9 Standard	
٢ قناة	١٩٢ كيلوبت/ثانية	WMA 10 Pro M0	
١, ٥ قناة*١	٣٨٤ كيلوبت/ثانية	WMA 10 Pro M1	
١, ٥ قناة*١	٧٦٨ كيلوبت/ثانية	WMA 10 Pro M2	

*١: يُشغل بتحويل لأسفل إلى قناتين.

*٢: قد لا يعمل بسلاسة مع الحد الأقصى لمعدل بت الفيديو والصوت.

ملاحظة: في بعض الأحيان، قد لا يكون من الممكن تشغيل ملف فيديو حتى عند استيفاء الشروط المذكورة أعلاه.

وقد لا يتم تشغيل الملف بشكل صحيح بناءً على معدل البت.

لا يمكن تشغيل ملفات فيديو برنامج ضغط الوسائط وفكها حيث لا تدعمها الشاشة.

الفصل ٥ التشغيل المتقدم

يشمل هذا الفصل:

- ↳ «إنشاء جدول طاقة» في صفحة ٤٤
- ↳ «استخدام أوضاع الصورة» في صفحة ٤٥
- ↳ «مفاتيح تحكم إعدادات أمان وقفل الشاشة» في صفحة ٤٦
- ↳ «قفل أزرار وحدة التحكم» في صفحة ٤٧

إنشاء جدول طاقة

تسمح وظائف الجدول للشاشة بالتبديل التلقائي بين تشغيل الطاقة ووضع الاستعداد في أوقات مختلفة.

لبرمجة جدول زمني:

- أدخل قائمة [SCHEDULE] (الجدول) ضمن قائمة OSD (المعلومات المعروضة على الشاشة).
- أ. استخدم الزرين ▲/▼ على وحدة التحكم عن بعد لتحديد [Current Time settings] (إعدادات الوقت الحالي).
- ب. اضغط على زر OK (موافق) في وحدة التحكم عن بعد. اضغط على الزرين ◀ و ▶ على وحدة التحكم عن بعد للتنقل بين حقلي الساعات والدقائق.
- ج. استخدم الزرين ▲/▼ على وحدة التحكم عن بعد لضبط الوقت.
- د. بعد ضبط الوقت، اضغط على الزر MENU (القائمة) على وحدة التحكم عن بعد.
- هـ. استخدم الزرين ▲/▼ على وحدة التحكم عن بعد لتحديد [Schedule settings] (إعدادات الجدول).

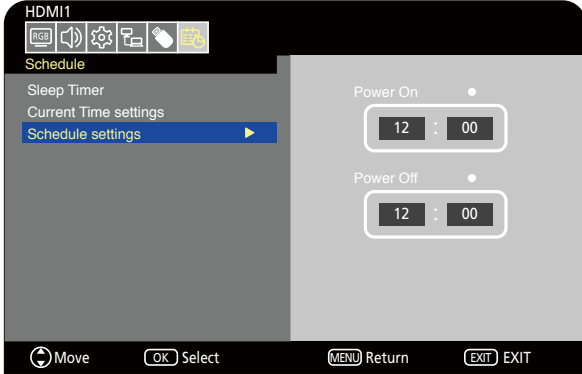

- أ. اضغط على زر OK (موافق) في وحدة التحكم عن بعد. ضع المؤشر على [Power On] (تشغيل الطاقة) واضغط على الزر OK (موافق) في وحدة التحكم عن بعد لتمكين [Power On] (تشغيل الطاقة). اضغط على الزرين ◀ و ▶ على وحدة التحكم عن بعد للتنقل بين حقلي الساعات والدقائق.
- استخدم الزرين ▲/▼ على وحدة التحكم عن بعد لضبط الوقت.

تفعيل Power On (تشغيل الطاقة)

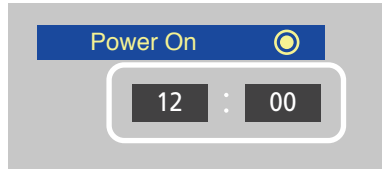

تعطيل Power On (تشغيل الطاقة)

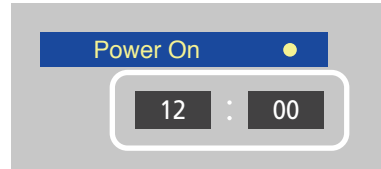

- ب. استخدم الزرين ◀ و ▶ على وحدة التحكم عن بعد لوضع المؤشر على [Power Off] (إيقاف الطاقة)، ثم اضغط على الزر OK (موافق) في وحدة التحكم عن بعد لتمكين [Power Off] (إيقاف الطاقة). اضغط على الزرين ◀ و ▶ على وحدة التحكم عن بعد للتنقل بين حقلي الساعات والدقائق.
- استخدم الزرين ▲/▼ على وحدة التحكم عن بعد لضبط الوقت.

تفعيل Power Off (إيقاف الطاقة)

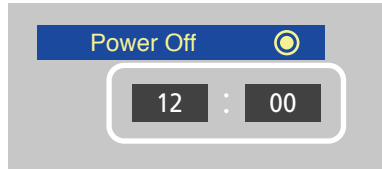

تعطيل Power Off (إيقاف الطاقة)

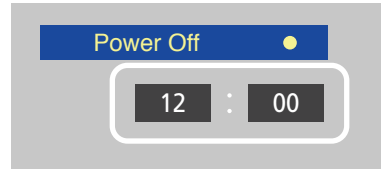

- د. بعد ضبط الجدول، اضغط على زر MENU (القائمة) على وحدة التحكم عن بعد للعودة إلى القائمة السابقة أو اضغط على زر EXIT (الخروج) لإغلاق قائمة OSD (المعلومات المعروضة على الشاشة).

استخدام أوضاع الصورة

توجد أوضاع مختلفة متاحة للصور. هذه الأوضاع تم تكوينها من أجل تطبيقات مختلفة كما هو موضح في جدول «أنواع وضع الصورة» أدناه.

لتغيير أوضاع الصورة:

في قائمة OSD (المعلومات المعروضة على الشاشة)، انتقل إلى [Video] (فيديو) -> [Picture Mode] (وضع الصورة)، أو اضغط على زر PICTURE (الصورة) على وحدة التحكم عن بعد لتحديد أحد الأوضاع.

HDR Video (فيديو HDR) -> Dynamic (ديناميكي) -> Standard (قياسي) -> Energy Savings (توفير الطاقة) -> Conferencing (وضع المؤتمرات) -> HighBright (وضع الإضاءة الشديدة) -> Custom (مخصص)

أنواع وضع الصورة

الغرض	Picture Mode (وضع الصورة)
إعداد فيديو بتنسيق HDR (لا يمكن تحديده سوى عند إدخال إشارة HDR)	HDR Video (فيديو HDR)
إعداد فيديو عالي التباين	Dynamic (ديناميكي)
إعداد فيديو قياسي	Standard (قياسي)
إعداد فيديو متوافق مع معيار Energy Star الدولي.	Energy Savings (توفير الطاقة)
إعداد فيديو مناسب لمؤتمرات الفيديو	Conferencing (وضع المؤتمرات)
إعداد فيديو مناسب للبيئات الأكثر إشراقًا	HighBright (وضع الإضاءة الشديدة)
إعدادات قابلة للتخصيص	Custom (مخصص)

مفاتيح تحكم إعدادات أمان وقفل الشاشة

في وضع التشغيل العادي، يمكن لأي شخص التحكم في الشاشة باستخدام وحدة التحكم عن بعد أو لوحة التحكم في الشاشة. تستطيع منع الاستخدام غير المصرح به والتغييرات في إعدادات الشاشة وذلك بتفعيل إعدادات الأمان والقفل.

فيما يلي وظائف القفل والأمان المدرجة في هذا القسم:

- قفل أزرار لوحة التحكم بالشاشة
- قفل أزرار وحدة التحكم عن بعد

قفل أزرار وحدة التحكم

تمنع إعدادات قفل الشاشة من أن تستجيب إلى الضغط على أزرار وحدة التحكم عن بعد أو لوحة التحكم في الشاشة. عند قفل أزرار وحدة التحكم عن بعد، يمكن تهيئة بعض الأزرار حتى تظل غير مفعلة. لا يتطلب قفل وفتح قفل أزرار وحدة التحكم عن بعد إلى إدخال كلمة المرور.

تعمل على قفل أزرار لوحة تحكم الشاشة

تحول [Key Lock Settings] (إعدادات قفل المفاتيح) دون التحكم في الشاشة باستخدام أزرار لوحة تحكم الشاشة.



1. في قائمة OSD (المعلومات المعروضة على الشاشة)، انتقل إلى [Setup] (إعدادات) <- [Other settings] (إعدادات أخرى) وحدد [Key Lock Settings] (إعدادات قفل المفاتيح).
 2. حدد نطاق قفل المفاتيح.
 - **Off** (إيقاف تشغيل): تعمل جميع الأزرار بشكل طبيعي.
 - **Mode1** (الوضع 1): لا يعمل سوى زر الطاقة وزر وظيفة التبديل بين إشارات الدخل فحسب.
 - **Mode2** (الوضع 2): يتم قفل جميع الأزرار. (لا يمكن استخدام زر الطاقة سوى أثناء وضع الاستعداد فحسب).
- ملاحظة: يتم قفل الأزرار بعد 3 ثوانٍ من تحديد Mode1 (الوضع 1) أو Mode2 (الوضع 2).

إلغاء قفل أزرار التحكم في لوحة الشاشة

نفذ ما يلي عندما تكون الشاشة في وضع التشغيل.

- قائمة OSD (المعلومات المعروضة على الشاشة): لإزالة القفل واستعادة التشغيل العادي للأزرار، اضبط [Key Lock Settings] (إعدادات قفل المفاتيح) على [Off] (إيقاف) باستخدام وحدة التحكم عن بعد.
- أزرار الشاشة: لإزالة القفل واستعادة التشغيل العادي للأزرار، اضغط مع الاستمرار على زر MENU (القائمة) لمدة 5 ثوانٍ أو أكثر.

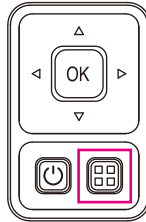

قفل أزرار وحدة التحكم عن بعد

تحول [IR Lock Settings] (إعدادات قفل الأشعة تحت الحمراء) دون التحكم في الشاشة باستخدام وحدة التحكم عن بعد.



١. في قائمة OSD (المعلومات المعروضة على الشاشة)، انتقل إلى [Setup] (إعداد) -> [Other settings] (إعدادات أخرى) وحدد [IR Lock Settings] (إعدادات قفل الأشعة تحت الحمراء).

٢. حدد نطاق قفل المفاتيح.

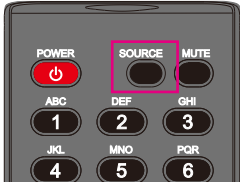

- **Off (إيقاف تشغيل):** تعمل جميع الأزرار بشكل طبيعي.
 - **Mode1 (الوضع ١):** لا يعمل سوى زر POWER (الطاقة) وزر SOURCE (المصدر) فحسب.
 - **Mode2 (الوضع ٢):** يتم قفل جميع الأزرار. (لا يمكن استخدام زر الطاقة سوى أثناء وضع الاستعداد فحسب).
- ملاحظة: يتم قفل الأزرار بعد ٣ ثوانٍ من تحديد Mode1 (الوضع ١) أو Mode2 (الوضع ٢).

إلغاء قفل أزرار وحدة التحكم عن بعد

نقذ ما يلي عندما تكون الشاشة في وضع التشغيل.

- قائمة OSD (المعلومات المعروضة على الشاشة): لإزالة القفل واستعادة التشغيل العادي للأزرار، اضبط [IR Lock Settings] (إعدادات قفل الأشعة تحت الحمراء) على [Off] (إيقاف) باستخدام أزرار الشاشة.
- وحدة التحكم عن بعد: لإزالة القفل واستعادة التشغيل العادي للأزرار، اضغط مع الاستمرار على زر EXIT (الخروج) لمدة ٥ ثوانٍ أو أكثر.



الفصل ٦ التحكم الخارجي

يشمل هذا الفصل:

- ↳ «التحكم في الشاشة عبر RS-232C» في صفحة ٥٠
- ↳ «التحكم في الشاشة عبر شبكة الاتصال المحلية» في صفحة ٥١
- ↳ «متصفح خادم HTTP» في صفحة ٥٢
- ↳ «الأوامر» في صفحة ٥٦

التوصيل بجهاز خارجي

هناك خياران لتوصيل جهاز خارجي للتحكم بالشاشة.

- واجهة RS-232C
- توصيل جهاز خارجي لطرف RS-232C بالشاشة.
- واجهة LAN (شبكة الاتصال المحلية)
- توصيل شبكة بمنفذ LAN الخاص بالشاشة باستخدام كبل LAN.

التحكم في الشاشة عبر RS-232C

يمكن التحكم في هذه الشاشة عن طريق توصيل جهاز كمبيوتر شخصي مزود بمنفذ RS-232C بمنفذ RS-232C الموجود في الشاشة باستخدام كبل RS-232C المتقاطع المتوفر تجاريًا. ويمكن إجراء العمليات التالية.

- تشغيل الشاشة أو إدخالها في وضع الاستعداد.
- التبديل بين إشارات الدخل.
- التبديل بين تشغيل وإيقاف كتم الصوت.

ملاحظة: اضبط [Control Interface] (واجهة التحكم) ضمن [Control Settings] (إعدادات التحكم) على [RS-232C] (صفحة ٧٨).

التوصيل

شاشة + كمبيوتر.

- أوقف تشغيل الشاشة والكمبيوتر قبل توصيل جهاز كمبيوتر بالشاشة.
- ابدأ أولاً بتشغيل الكمبيوتر، ثم قم بتشغيل الشاشة. (وإلا، فقد لا يعمل منفذ COM على نحو سليم).
- استخدم أوامر التحكم للتحكم بالشاشة عبر الأوامر المرسل من كمبيوتر متصل بكبل RS-232C. يمكن العثور على تعليمات أوامر التحكم في قسم «الأوامر» ضمن فصل «التحكم الخارجي» في هذا الدليل أو في ملف «External_Control.pdf» (انظر «الملحق ب: مصادر خارجية» صفحة ٧١).

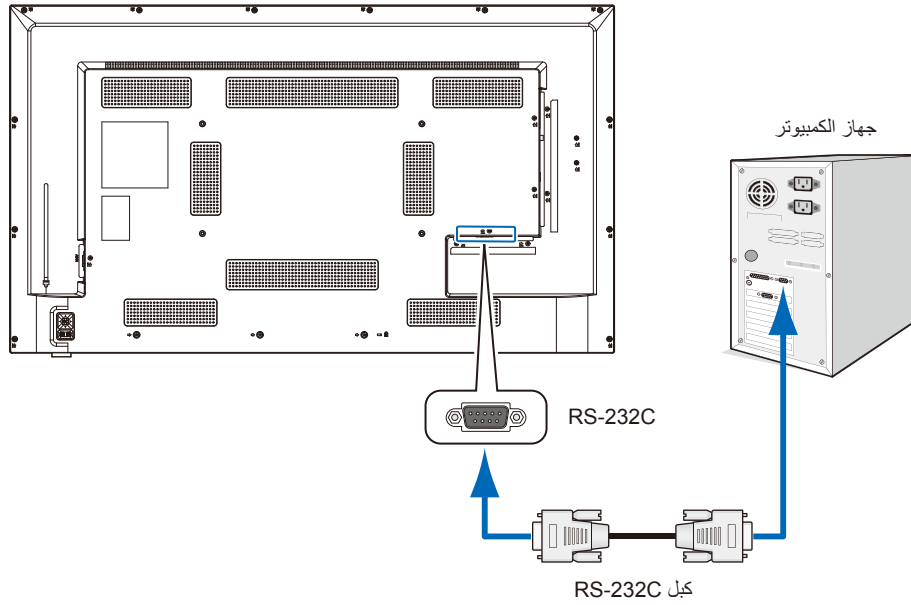

ملاحظة: • إذا كان الكمبيوتر الذي لديك مزودًا فقط بمنفذ توصيل تسلسلي يشتمل على ٢٥ سنًا، فإنه ينبغي توفير مهبط منفذ تسلسلي مكون من ٢٥ سنًا.

• يرجى الاتصال بالموزع لمزيد من التفاصيل.

• للاطلاع على توزيع السنون، راجع «توزيع السنون: دخل/خرج RS-232C».

تستخدم الشاشة خطوط TXD و RXD و GND للتحكم عبر RS-232C.

يجب استخدام كبل متقاطع متوفر تجاريًا (غير مرفق) للتحكم عبر RS-232C.

رقم السن	الاسم
١	NC
٢	RXD
٣	TXD
٤	NC
٥	GND
٦	NC
٧	NC
٨	NC
٩	NC

منفذ D-SUB ذو الـ ٩ دبابيس (جانبا الشاشة)

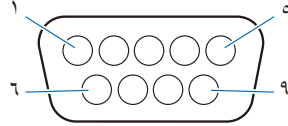

تستخدم الشاشة خطوط RXD و TXD و GND للتحكم عبر RS-232C.

التحكم في الشاشة عبر شبكة الاتصال المحلية

الشاشة مزودة بمنفذ LAN (RJ-45). يتيح لك توصيل الشاشة بالشبكة تلقي إشعارات البريد الإلكتروني عبر الشاشة والتحكم في الشاشة عن طريق جهاز كمبيوتر عبر الشبكة. لإجراء اتصال عبر LAN (شبكة الاتصال المحلية)، ينبغي عليك أن تحدد عنوان IP (بروتوكول الإنترنت) للشاشة (صفحة ٧٨).

ستحصل الشاشة على عنوان IP تلقائياً عند الاتصال بشبكة DHCP.

ملاحظة: اضبط [Control Interface] (واجهة التحكم) ضمن [Control Settings] (إعدادات التحكم) على [LAN] (شبكة الاتصال المحلية) (صفحة ٧٨).

مثال على توصيل شبكة الاتصال المحلية

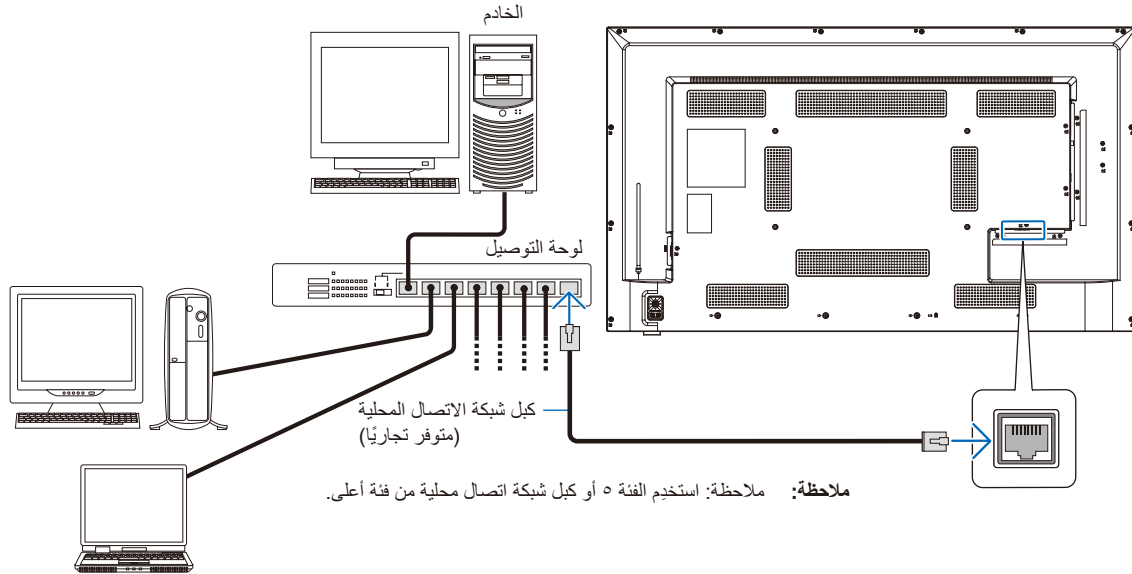

نظرة عامة

وصّل الشاشة بكيبل LAN المتوفر تجاريًا لتهيئة إعدادات LAN (شبكة الاتصال المحلية) باستخدام وظيفة خادم HTTP. تستخدم هذه الشاشة لغة «JavaScript» وملفات تعريف الارتباط، وينبغي ضبط المتصفح لقبول هذه الوظائف. راجع ملفات المساعدة الخاصة بمتصفح الويب لتغيير الإعدادات لاستخدام لغة «JavaScript» وملفات تعريف الارتباط.

للوصول إلى خادم HTTP، يرجى تشغيل متصفح الويب على جهاز كمبيوتر متصل بالشبكة نفسها كشاشة، ثم قم بإدخال عنوان URL التالي في عنوان الويب:

Network Settings (إعدادات الشبكة)

<عنوان IP الخاص بالشاشة>: http//

• **ملاحظة:** يمكن تنزيل برنامج التحكم من موقع شركة NEC Display الإلكتروني.

- وفقًا للإعدادات الافتراضية، يتم ضبط عنوان IP الخاص بالشاشة تلقائيًا. بعد إعادة الضبط، يتم الحصول على عنوان IP تلقائيًا.
- اعتمادًا على بيئة الشبكة، قد تكون سرعة العرض والاستجابة للأوامر أو النقرات على الأزرار بطيئة، أو قد لا يتم التعرف على العمليات. وفي مثل هذه الحالة، ينبغي لك استشارة مسؤول الشبكة.
- قد لا تستجيب الشاشة في حالة الضغط المتكرر للأزرار المعروضة في المتصفح على فترات متقاربة. وفي مثل هذه الحالة، انتظر لحظات ثم أعد المحاولة مرة أخرى. وإذا كنت لا تزال غير قادر على الحصول على رد، فأوقف تشغيل الشاشة ثم أعد تشغيلها.
- في حالة عدم ظهور شاشة Network Settings (إعدادات الشبكة) الخاصة بالشاشة في متصفح الإنترنت، اضغط على مفتاحي «Ctrl+F5» لتحديث متصفح الويب.
- للتحكم في الشاشة عبر شبكة الاتصال المحلية LAN، راجع ملف «External_Control.pdf» على موقعنا الإلكتروني (راجع «الملحق ب: مصادر خارجية» صفحة ٧١). إذا لم تظهر الشاشة، فامسح ذاكرة التخزين المؤقت لمتصفح الويب.

إعدادات ما قبل الاستخدام

قم بتوصيل الشاشة بالشبكة من خلال كبل LAN المتوفر تجاريًا قبل بدء تشغيل المتصفح.

قد يتعذر التشغيل بمتصفح يستخدم خادم الوكيل، ويتوقف ذلك على نوع خادم الوكيل وطريقة الضبط، ورغم أن نوع الخادم الوكيل يشكل أحد العوامل في هذا الخصوص، فمن الممكن عدم عرض العناصر التي تم ضبطها بالفعل، وهذا يتوقف على مدى فعالية الذاكرة المؤقتة، وربما لا تظهر الإعدادات التي تمت تهيئتها من المتصفح في عملية التشغيل. ويوصى بعدم استخدام خادم البروكسي ما لم تتطلب بيئة الشبكة ذلك.

ضبط الشاشة باستخدام متصفح ويب

أدخل العنوان التالي لعرض HOME (الشاشة الرئيسية). انقر على الروابط الموجودة في العمود الأيسر على شاشة HOME (الشاشة الرئيسية) للوصول إلى شاشات الإعداد.
<عنوان IP الخاص بالشاشة>http://
كلمة مرور تسجيل الدخول الافتراضية هي «admin».

إعدادات قائمة OSD (المعلومات المعروضة على الشاشة) في عناصر تحكم الويب في الشاشة

يمكن ضبط الوظائف المتعلقة بالشبكة بطريقة مماثلة لضبط قائمة OSD (المعلومات المعروضة على الشاشة) باستخدام الروابط الموضحة أدناه.

INPUT SOURCE: HDMI1 Top

STATUS	 STATUS SYSTEM <table><tr><td>MODEL NAME</td><td>E438</td></tr><tr><td>SERIAL</td><td>XX3XXXXXXX</td></tr><tr><td>FIRMWARE VERSION</td><td>Vx.x.x / Vx.x.x</td></tr><tr><td>LOCAL TIME</td><td>WWW MMM DD XX:XX:XX 20YY</td></tr><tr><td>UPTIME</td><td>XXh XXm XXs</td></tr></table> NETWORK <table><tr><td>IP ADDRESS</td><td>192.168.0.10</td></tr><tr><td>SUBNET MASK</td><td>255.255.255.0</td></tr><tr><td>DEFAULT GATEWAY</td><td>0.0.0.0</td></tr><tr><td>DNS PRIMARY</td><td>0.0.0.0</td></tr><tr><td>DNS SECONDARY</td><td>0.0.0.0</td></tr><tr><td>MAC Address</td><td>XX:XX:XX:XX:XX:XX</td></tr></table>	MODEL NAME	E438	SERIAL	XX3XXXXXXX	FIRMWARE VERSION	Vx.x.x / Vx.x.x	LOCAL TIME	WWW MMM DD XX:XX:XX 20YY	UPTIME	XXh XXm XXs	IP ADDRESS	192.168.0.10	SUBNET MASK	255.255.255.0	DEFAULT GATEWAY	0.0.0.0	DNS PRIMARY	0.0.0.0	DNS SECONDARY	0.0.0.0	MAC Address	XX:XX:XX:XX:XX:XX
MODEL NAME		E438																					
SERIAL		XX3XXXXXXX																					
FIRMWARE VERSION		Vx.x.x / Vx.x.x																					
LOCAL TIME		WWW MMM DD XX:XX:XX 20YY																					
UPTIME		XXh XXm XXs																					
IP ADDRESS		192.168.0.10																					
SUBNET MASK		255.255.255.0																					
DEFAULT GATEWAY		0.0.0.0																					
DNS PRIMARY		0.0.0.0																					
DNS SECONDARY		0.0.0.0																					
MAC Address		XX:XX:XX:XX:XX:XX																					
OVERVIEW																							
PROTOCOL																							
TCP																							
ROOMVIEW																							
CRESTRON CONTROL																							
AMX																							
NAME																							
NETWORK																							
SYSTEM																							
LOGOUT																							

ملاحظة: لا تتوفر وظائف Crestron سوى في الشاشات التي تحتوي الخانة الثالثة من رقمها التسلسلي على الرقم «3» أو رقم أعلى (xx3xxxxxxx). يمكنك التحقق من الرقم التسلسلي للشاشة من خلال [Setup] (الإعداد) -> [Monitor Information] (معلومات الشاشة) -> [SN:] (الرقم التسلسلي:).

انقر على «NETWORK» (الشبكة) في العمود الأيسر على شاشة HOME (الشاشة الرئيسية) للدخول إلى شاشة الإعداد.

INPUT SOURCE: HDMI Top

STATUS
PROTOCOL
TCP
ROOMVIEW
CRESTRON CONTROL
AMX
NAME
NETWORK
SYSTEM
LOGOUT



NETWORK SETTINGS

INTERFACE

DHCP	Off
IP ADDRESS	192.168.0.10
SUBNET MASK	255.255.255.0
DEFAULT GATEWAY	0.0.0.0
DNS PRIMARY	0.0.0.0
DNS SECONDARY	0.0.0.0

DHCP	حدّد إحدى الطرق لتعيين IP ADDRESS (عنوان IP) Off (إيقاف تشغيل): لضبط إعدادات الشبكة الثابتة. On (تشغيل): للحصول على إعدادات الشبكة من خادم DHCP الموجود على الشبكة. Manual DNS (خادم اسم المجال يدوي): للحصول على إعدادات الشبكة من خادم DHCP الموجود على الشبكة، ولكن مع ضبط خادم اسم المجال (DNS) يدوياً. ملاحظة: إذا واجهتك أية مشكلة في الاتصال، فاستشر مسؤول الشبكة على الفور.
IP ADDRESS (عنوان IP)	اضبط عنوان IP الخاص بالشاشة المتصلة بالشبكة عند تحديد خيار [Off] (إيقاف) لوضع [DHCP].
SUBNET MASK (قناع الشبكة الفرعية)	اضبط قناع الشبكة الفرعية للشبكة التي تتصل بها الشاشة في حال تحديد [Off] (إيقاف) للإعداد [DHCP].
DEFAULT GATEWAY (البوابة الافتراضية)	اضبط البوابة الافتراضية للشبكة التي تتصل بها الشاشة في حال تحديد [Off] (إيقاف) للإعداد [DHCP]. أدخل الرقم بتنسيق [0.0.0.0] (0,0,0,0) لحذف الإعداد.
DNS PRIMARY (خادم اسم المجال الرئيسي)	أدخل عنوان IP الخاص بخادم DNS الأساسي للشبكة المتصلة بالشاشة. ملاحظة: أدخل الرقم بتنسيق [0.0.0.0] (0,0,0,0) لحذف الإعداد.
DNS SECONDARY (خادم اسم المجال الثانوي)	أدخل عنوان IP الخاص بخادم DNS الثانوي للشبكة المتصلة بالشاشة. ملاحظة: أدخل الرقم بتنسيق [0.0.0.0] (0,0,0,0) لحذف الإعداد.

إعدادات ROOMVIEW

انقر فوق ROOMVIEW في العمود الأيسر أسفل HOME (الصفحة الرئيسية). تدعم الشاشة تقنية ROOMVIEW من شركة Crestron، مما يسمح بإدارة العديد من الأجهزة المتصلة بالشبكة والتحكم فيها من خلال جهاز الكمبيوتر أو جهاز التحكم.

ROOMVIEW	يتيح تمكين أو تعطيل التحكم من خلال جهاز الكمبيوتر.
PORT	يتيح تعيين منفذ Crestron المستخدم لاتصالات شبكة الإيثرنت.

للحصول على المزيد من المعلومات يرجى زيارة الموقع الإلكتروني <http://www.crestron.com>

إعدادات CRESTRON CONTROL

انقر فوق CRESTRON CONTROL في العمود الأيسر أسفل HOME (الصفحة الرئيسية).

يُتيح تمكين أو تعطيل التحكم من خلال جهاز التحكم.	CRESTRON CONTROL
تعيين عنوان IP الخاص بخادم CRESTRON.	CONTROLLER IP ADDRESS
تعيين معرف IP الخاص بخادم CRESTRON.	IP ID
يُتيح تعيين منفذ Crestron المستخدم لاتصالات شبكة الإنترنت.	PORT

تلميح: تكون إعدادات CRESTRON CONTROL مطلوبة عند استخدام تقنية Crestron's ROOMVIEW فقط. للحصول على المزيد من المعلومات يرجى زيارة الموقع الإلكتروني <http://www.crestron.com>

إعدادات AMX

انقر على «AMX» في العمود الأيسر على شاشة HOME (الشاشة الرئيسية) للدخول إلى شاشة الإعداد.

في حال توصيل الشاشة بشبكة تدعم نظام التحكم NetLinx بواسطة AMX، يعمل هذا الإعداد على تمكين أو تعطيل وظيفة إرسال إشارة إلى النظام من خلال AMX Device Discovery.	AMX BEACON (إشارة AMX)
---	---------------------------

ملاحظة: عند استخدام جهاز يدعم جهاز AMX Device Discovery، يتعرف نظام التحكم AMX NetLinx بأكمله على الجهاز ويعمل على تنزيل الطراز المناسب من Device Discovery من أحد خوادم AMX.

يسمح توصيل الشاشة بجهاز كمبيوتر عبر RS-232C أو بشبكة عبر شبكة LAN بنقل الأوامر إلى الشاشة، مما يوفر التحكم عن بعد في الشاشة من جهاز متصل. يمكن العثور على التعليمات الخاصة بتنسيق كل أمر في ملف «External_Control.pdf» على موقعنا الإلكتروني (انظر «الملحق ب: مصادر خارجية» صفحة ٧١).

واجهة RS-232C

العنصر	التفاصيل
PROTOCOL (بروتوكول)	RS-232C
BAUD RATE (معدل البود)	٩٦٠٠ [bps] (بت في الثانية)
DATA LENGTH (طول البيانات)	٨ [bits] (بت)
PARITY (التماثل)	NONE (لا يوجد)
STOP BIT (بت التوقف)	١ [bit] (بت)
FLOW CONTROL (التحكم في التدفق)	NONE (لا يوجد)

واجهة LAN (شبكة الاتصال المحلية)

العنصر	التفاصيل
PROTOCOL (بروتوكول)	TCP
PORT NUMBER (رقم المنفذ)	٧١٤٢
COMMUNICATION SPEED (سرعة الاتصال)	الإعداد التلقائي (١٠٠/١٠ ميجابت/ثانية)

الفصل ٧ استكشاف الأعطال وإصلاحها

يشمل هذا الفصل:

- «عند حدوث مشكلة في الشاشة...» في صفحة ٥٨
- «الشاشة لا تعرض أي شيء...» في صفحة ٥٨
- «الصورة غير معروضة على نحوٍ سليم...» في صفحة ٥٩
- «يتم عرض شاشة تعليمات أو تنبيه...» في صفحة ٦٠
- «أعطال أخرى (عند التوصيل بجهاز كمبيوتر)» في صفحة ٦٠
- «أعطال أخرى (وحدة التحكم عن بعد، السماعات)» في صفحة ٦٠
- «أعطال أخرى (عند التوصيل عبر RS-232C أو شبكة الاتصال المحلية LAN)» في صفحة ٦١
- «عند استخدام مشغل وسائط» في صفحة ٦١
- «عند استخدام جهاز فيديو» في صفحة ٦١

عند حدوث مشكلة في الشاشة...

في مثل هذه الحالة، راجع ما يلي.

الشاشة لا تعرض أي شيء...

صفحات مرجعية	السبب والحل	الحالة	العطل
ص. ١١	تحقق من توصيل كبل الطاقة على نحو سليم. استخدم جهازاً آخر للتحقق من إمداد المأخذ بالطاقة على نحو سليم.	مؤشر الطاقة مطفاً في قائمة OSD (المعلومات المعروضة على الشاشة)، [Setup] (إعداد) < [Other Settings] (إعدادات أخرى) < [LED Indicator] (مؤشر LED) مضبوط على [On] (تشغيل)	لا يظهر أي شيء معروض على الشاشة.
ص. ٢١	ربما تم اختيار منفذ لا يوجد دخل إشارة له. اضغط على زر التبديل بين إشارات الدخل لاختيار منفذ دخل مختلف.	يضيء مؤشر الطاقة باللون الأزرق	
ص. ٣٨	اعرض قائمة OSD (المعلومات المعروضة على الشاشة) وتحقق من الإعدادات التالية.		
ص. ٧٤	<ul style="list-style-type: none"> ● في حال عدم ظهور قائمة OSD (المعلومات المعروضة على الشاشة)، فقد يعني ذلك تعطل الشاشة. اتصل بالمورد الذي تتعامل معه. ● في حال عرض قائمة OSD (المعلومات المعروضة على الشاشة) على نحو سليم، يشير ذلك إلى عدم تعطل الشاشة. اضبط [Backlight / Brightness] (الإضاءة الخلفية / السطوع) و [Contrast] (التباين) في إعدادات [Video] (الفيديو). 		
ص. ٢٦	<ul style="list-style-type: none"> ● في حال عدم عرض الصورة بعد ضبط [Backlight / Brightness] (الإضاءة الخلفية / السطوع) و [Contrast] (التباين) في قائمة OSD (المعلومات المعروضة على الشاشة)، تحقق من أن الجهاز المتصل يعمل على نحو سليم. إذا كانت الشاشة متصلة بجهاز كمبيوتر، فتتحقق من تردد إشارة الخرج ودقتها ونوعها على الكمبيوتر. 		
ص. ٢٣، ص. ٣٣	قد تكون وظيفة إدارة الطاقة قيد التشغيل. اضغط على أي زر على لوحة المفاتيح أو حرك الماوس أو اضغط على زر الطاقة الموجود على كبل الطاقة أو وحدة التحكم عن بعد.	يضيء مؤشر الطاقة بلون آخر غير الأزرق أو أنه يومض.	
ص. ٢٥	تحقق من توصيل كبل الإشارة على نحو سليم بمنافذ الدخل والخرج الخاصة بالشاشة والجهاز المتصل.		
ص. ٢٦	تحقق من توصيل مهابئ الطاقة على نحو سليم. تحقق من تشغيل الكمبيوتر أو جهاز الفيديو المتصل.		
	ينبغي استبدال لوحة LCD. اتصل بالمورد الذي تتعامل معه.	تحوّلت الشاشة التي كانت تعرض الصورة على نحو سليم إلى اللون الأسود أو بدأت في الوميض أو لم تُعد تعرض أي شيء.*	اختفت الصورة من على الشاشة.

* ربما انتهى العمر الافتراضي للإضاءة الخلفية المستخدمة في الشاشة.

العتل	السبب والحل	صفحات مرجعية
تظهر نقاط سوداء (نقاط غير مُضاءة) أو نقاط ساطعة (نقاط مُضاءة دائماً) على الشاشة. سطوع الصورة ليس متساوياً. يظهر ظل خطوط رأسية رفيعة على الشاشة. يظهر تموج عند عرض أنماط مفصلة. لا تبدو الألوان صحيحة حسب زاوية المشاهدة. تتغير حالة العرض على الشاشة تدريجياً.	يرجع هذا إلى خصائص لوحات LCD ولا يعد عطلاً. قد يحدث هذا بناءً على المحتوى المعروض. يرجع هذا إلى خصائص لوحات LCD ولا يعد عطلاً. قد يحدث هذا بناءً على المحتوى المعروض. يرجع هذا إلى خصائص لوحات LCD ولا يعد عطلاً. قد يحدث هذا عند عرض أنماط مفصلة. يرجع هذا إلى خصائص لوحات LCD ولا يعد عطلاً. قد تختلف درجة اللون إلى حدٍ كبير حسب زاوية المشاهدة (الزاوية التي تتم مشاهدة الشاشة منها). تتغير حالة العرض تدريجياً أثناء استخدام الشاشة. قد تؤثر درجة الحرارة المحيطة أيضاً على حالة العرض. يرجع هذا إلى خصائص لوحات LCD ولا يعد عطلاً.	ص. ٦٥ - ٦٨ ص. ٢٣
بعد تغيير الشاشة المعروضة، تظل صورة الشاشة السابقة ظاهرة بدرجة بسيطة.	عند عرض الصورة الثابتة نفسها لفترة طويلة، قد تحدث ظاهرة ثبات الصورة. يمكنك الضغط على زر POWER (الطاقة) في وحدة التحكم عن بعد أو زر  على الشاشة لإدخال الشاشة في وضع الاستعداد، أو يمكنك عرض صور متغيرة لمدة يوم تقريباً حتى يختفي أثر ثبات الصورة على نحو طبيعي. في حال عرض الصورة الثابتة لفترة طويلة للغاية، قد لا يختفي أثر ثبات الصورة. ولا يُعد هذا عطلاً بالشاشة. يوصى بإيقاف تشغيل الشاشة في حال عدم استخدامها.	ص. ٣٨
لا يتم عرض الألوان على نحوٍ سليم.	اعرض قائمة OSD (المعلومات المعروضة على الشاشة) وتحقق من الإعدادات التالية. ● في حال عدم عرض قائمة OSD (المعلومات المعروضة على الشاشة) على نحوٍ سليم، فقد يشير ذلك إلى تعطل الشاشة. اتصل بالموارد الذي تتعامل معه. ● في حال عرض قائمة OSD (المعلومات المعروضة على الشاشة) على نحوٍ سليم، يشير ذلك إلى عدم تعطل الشاشة. حدد [Color] (اللون) واضبط الألوان حسب الحاجة، أو نفذ [Reset Video Settings] (إعادة ضبط إعدادات الفيديو) ضمن إعدادات [Video] (الفيديو) لإعادة الإعدادات إلى قيمها الافتراضية. ● في حال عرض قائمة OSD (المعلومات المعروضة على الشاشة) على نحوٍ سليم وعدم ظهور شاشة الكمبيوتر بشكل صحيح بعد تنفيذ [Reset Video Settings] (إعادة ضبط إعدادات الفيديو) ضمن [Video] (الفيديو)، عندئذٍ تحقق من الاتصال بالكمبيوتر وكذلك من إعداد تردد إشارة الخرج ودقتها ونوعها على الكمبيوتر.	ص. ٧٤ ص. ٧٤ ص. ٢٥ ص. ٦٣
الصورة غير معروضة على نحوٍ سليم (مشاكل أخرى غير المذكورة أعلاه) أو تشغيل الفيديو ينقطع لبعض لحظات.	قد تنخفض جودة الصورة أو قد ينقطع تشغيل الفيديو في حال استخدام جهاز إرسال/استقبال أو مُقَسِّم أو كبل طويل. استبدل الكبل الذي تستخدمه بكبل محمي، أو وصل الجهاز الخارجي بالشاشة مباشرة دون استخدام جهاز إرسال/استقبال أو مُقَسِّم. في حال استخدام وصلة تمديد كبل ذات أزواج سلك مجدولة، تأكد من أنها تدعم الكبلات المحمية. قد يظهر تشويشاً أيضاً على الشاشة أو قد ينقطع تشغيل الفيديو حسب بيئة الاستخدام والكبل المستخدم. في مثل هذه الحالة، راجع «الاحتياطات المتعلقة بتثبيت الشاشة والتوصيل» على موقع شركة NEC Display Solutions الإلكتروني.	ص. ٣٨
يتم إيقاف تشغيل الطاقة تلقائياً.	اعرض قائمة OSD (المعلومات المعروضة على الشاشة) وتحقق من الإعدادات التالية. ● في حال عدم عرض قائمة OSD (المعلومات المعروضة على الشاشة) على نحوٍ سليم، فقد يشير ذلك إلى تعطل الشاشة. اتصل بالموارد الذي تتعامل معه. ● في حال انقطاع تشغيل الفيديو أثناء استقبال دخل إشارة HDMI بدقة ٣٨٤٠ × ٢١٦٠ أو ٤٠٩٦ × ٢١٦٠، عندئذٍ استخدم كبل HDMI يدعم 4K.	ص. ٧٦ ص. ٨٠
لا تعمل الشاشة وفقاً لوظيفة الجدول الزمني.	تحقق من الإعداد في [Setup] (إعداد) <- [Power save settings] (إعدادات توفير الطاقة) <- [Auto Power Down] (إيقاف التشغيل تلقائياً). اضبط الإعداد [CEC] ضمن [Setup] (إعداد) <- [HDMI Settings] (إعدادات HDMI) على [Off] (إيقاف). تحقق من الإعداد في [Schedule] (الجدول) <- [Sleep Timer] (موقت إيقاف التشغيل).	ص. ٨٠
انقطع العرض على الشاشة.	تحقق من الإعداد في [Schedule] (الجدول) <- [Current Time settings] (إعدادات الوقت الحالي). قم بتمكين [Power On] (تشغيل الطاقة) ضمن [Schedule] (الجدول) <- [Schedule settings] (إعدادات الجدول). قم بتمكين [Power Off] (إيقاف الطاقة) ضمن [Schedule] (الجدول) <- [Schedule settings] (إعدادات الجدول). قد ينقطع العرض على الشاشة عند تشغيل الطاقة أو عند تغيير الإعدادات. ولا يُعد هذا عطلاً بالشاشة.	

يتم عرض شاشة تعليمات أو تنبيه...

العتل	السبب	الحل	صفحات مرجعية
<p>يتم عرض رسالة تنبيه على الشاشة*1</p> 	ربما لم يتم توصيل كبل الإشارة على نحو سليم بمنافذ الدخول أو الخرج الخاصة بالشاشة أو الكمبيوتر.	وصّل كبل الإشارة على نحو سليم بمنافذ الدخول والخرج الخاصة بالشاشة والكمبيوتر.	ص. ٢٥
	ربما تم تبديل دخل HDMI.	اضبط الإعداد [CEC] ضمن [Setup] (إعداد) <- [HDMI Settings] (إعدادات HDMI) على [Off] (إيقاف).	ص. ٧٦
	قد يكون كبل الإشارة تالفاً.	تأكد من عدم تلف كبل الإشارة.	
	ربما تم إيقاف تشغيل الكمبيوتر.	تحقق من تشغيل الكمبيوتر.	
<p>Out of Range</p>	ربما تم إدخال إشارة غير مناسبة إلى الشاشة.	حرك الماوس أو اضغط على أي مفتاح على لوحة المفاتيح.	ص. ٦٣
	ربما تم إدخال إشارة ذات دقة أعلى من الدقة التي تدعمها الشاشة.	عليك بتغيير تردد إشارة الدخول أو دقة جهاز الكمبيوتر.	ص. ٦٣
		عليك بتغيير تردد إشارة الدخول أو دقة جهاز الكمبيوتر.	ص. ٦٣
يتم عرض تحذير خاص بدرجة الحرارة على الشاشة.	تتجاوز درجة الحرارة المحيطة درجة الحرارة المطلوبة لضمان التشغيل السليم.	عليك بإيقاف تشغيل الشاشة؛ نظراً لأن هذه المشكلة قد تتسبب في حدوث عطل بها.	ص. ٧٧

* ١ اعتماداً على الكمبيوتر، قد لا يتم إخراج إشارة مناسبة فور تغيير الدقة أو التردد، وقد يتم عرض هذا التنبيه لفترة وجيزة. في مثل هذه الحالة، انتظر قليلاً. وإذا عادت شاشة العرض إلى وضعها الطبيعي، فهذا يعني أن إشارة الدخول مناسبة.

أعطال أخرى (عند التوصيل بجهاز كمبيوتر)

العتل	السبب	الحل
لا يمكنني تغيير الدقة أو عدد الألوان / الدقة أو عدد الألوان ثابت.	في بعض الأحيان، يتعذر إدخال الإشارة وإخراجها.	أعد تشغيل الشاشة وجهاز الكمبيوتر.
	ربما لم يتعرف نظام التشغيل على برنامج تشغيل بطاقة الفيديو على نحو سليم.	أعد تثبيت برنامج تشغيل بطاقة الفيديو. لمزيد من المعلومات حول إجراء إعادة التثبيت، راجع دليل الكمبيوتر أو خدمة الدعم الخاصة بالكمبيوتر.

أعطال أخرى (وحدة التحكم عن بعد، السماعات)

العتل	السبب والحل	صفحات مرجعية
وحدة التحكم عن بعد لا تعمل.	<ul style="list-style-type: none"> قد تكون البطاريات فارغة. تحقق من إدخال البطاريات بشكل صحيح (تحقق من موضع الجانبين + و -). يمكن ضبط [IR Lock Settings] (إعدادات قفل الأشعة تحت الحمراء) على [Mode 1] (الوضع ١) أو [Mode 2] (الوضع ٢). 	ص. ١٠، ص. ٧٧
يتم عرض الفيديو ولكن لا يوجد صوت.	<ul style="list-style-type: none"> تحقق من توصيل كبل الصوت على نحو سليم. تحقق أيضاً من عدم ضبط توازن الصوت بالكامل على جانب واحد فقط. وإذا كان التوازن مضبوطاً على جانب واحد فقط، فاضبطه على المركز. ربما تم كتم الصوت. اضغط على زر MUTE في وحدة التحكم عن بعد أو الوحدة الرئيسية، وتحقق من إخراج الصوت. ربما تم ضبط مستوى الصوت على أدنى مستوى. اضبط مستوى الصوت باستخدام الزرين + و- في الوحدة الرئيسية أو الزرين VOL + و- في وحدة التحكم عن بعد. 	ص. ٢٢، ص. ٢٣، ص. ٧٥

أعطال أخرى (عند التوصيل عبر RS-232C أو شبكة الاتصال المحلية LAN)

صفحات مرجعية	السبب والحل	العطل
ص. ٥٠	تحقق من توصيل كبل RS-232C المتقاطع على نحو سليم.	التحكم عبر RS-232C غير متاح.
ص. ٥١	تحقق من توصيل كبل شبكة الاتصال المحلية LAN (من الفئة Cat. ٥ أو فئة أعلى) على نحو سليم.	التحكم عبر LAN (شبكة الاتصال المحلية) غير متاح.
ص. ٥١	تحقق من ضبط إعدادات الشبكة على نحو سليم.	

عند استخدام مشغل وسائط

صفحات مرجعية	السبب والحل	العطل
ص. ٣٠	يرجى التحقق من توصيل جهاز تخزين USB بمنفذ USB على نحو سليم.	لا تتعرف وظيفة Media Player (مشغل الوسائط) على جهاز تخزين USB.

عند استخدام جهاز فيديو

صفحات مرجعية	السبب والحل	العطل
ص. ٢٥	تأكد من توصيل الجهاز الخارجي (مشغل الفيديو أو غير ذلك) وتشغيله على نحو سليم. لمزيد من المعلومات، راجع دليل الجهاز الخارجي.	لا توجد صورة ولا صوت.
	قد تكون وظيفة إدارة الطاقة في الشاشة قيد التشغيل. تحقق من أن الجهاز الخارجي يعمل (قيد التشغيل).	
ص. ٧٤	اضبط إعداد [Color] (اللون).	لا يوجد لون أو أن الألوان غير طبيعية.

يشمل هذا الفصل:

- ↔ «قائمة الإشارات المتوافقة» في صفحة ٦٣
- ↔ «E328» في صفحة ٦٥
- ↔ «E438» في صفحة ٦٦
- ↔ «E498» في صفحة ٦٧
- ↔ «E558» في صفحة ٦٨
- ↔ «E658» في صفحة ٦٩

قائمة الإشارات المتوافقة

فيديو HDMI					فيديو مركب	معدل التحديث (هرتز)	الدقة
E658	E558	E498	E438	E328			
		•			•	٦٠	٤٨٠p × ٦٤٠
		•			•	٦٠	٤٨٠i × ٧٢٠
		•			•	٦٠	٤٨٠p × ٧٢٠
		•			•	٥٠	٥٧٦i × ٧٢٠
		•			•	٥٠	٥٧٦p × ٧٢٠
		•			•	٥٠	٧٢٠p × ١٢٨٠
		•			•	٦٠	٧٢٠p × ١٢٨٠
		•			•	٥٠	١٠٨٠i × ١٩٢٠
					•	٦٠	
		•			•	٢٤	١٠٨٠p × ١٩٢٠
					•	٢٥	
					•	٣٠	
					•	٥٠	
					•	٦٠	
•	•	•	•	—	—	٢٤	٢١٦٠p × ٣٨٤٠
•	•	•	•	—	—	٢٥	
•	•	•	•	—	—	٣٠	
•	•	•	•	—	—	٥٠	
•	•	•	•	—	—	٦٠	
•	•	•	•	—	—	٢٤	٢١٦٠p × ٤٠٩٦
•	•	•	•	—	—	٢٥	
•	•	•	•	—	—	٣٠	
•	•	•	•	—	—	٥٠	
•	•	•	•	—	—	٦٠	

HDMI لجهاز الكمبيوتر					VGA					معدل التحديث (هرتز)	الدقة
E658	E558	E498	E438	E328	E658	E558	E498	E438	E328		
		•					•			٧٠	٤٠٠ × ٧٢٠
		•					•			٦٠	٤٨٠ × ٦٤٠
		•					•			٥٦	٦٠٠ × ٨٠٠
		•					•			٦٠	
		•					•			٦٠	٧٦٨ × ١٠٢٤
		•					•			٦٠	٧٢٠ × ١٢٨٠
		•					•			٦٠	٨٠٠ × ١٢٨٠
		•					•			٦٠	٩٦٠ × ١٢٨٠
		•					•			٦٠	١٠٢٤ × ١٢٨٠
		•					•			٧٥	
		•					•			٦٠ (*RB)	١٠٥٠ × ١٤٠٠
		•					•			٦٠	٩٠٠ × ١٤٤٠
		•					•			٦٠	١٢٠٠ × ١٦٠٠
		•					•			٦٠	١٠٥٠ × ١٦٨٠
		•					•			٦٠	١٠٨٠ × ١٩٢٠
•	•	•	•	—			—			٣٠	٢١٦٠ × ٣٨٤٠
•	•	•	•	—			—			٦٠	
•	•	•	•	•			—			٦٠	٧٦٨ × ١٣٦٦
•	•	•	•	—			—			٦٠	١٤٤٠ × ١٩٢٠
•	•	•	•	—			—			٦٠	١٦٠٠ × ٢٥٦٠

* RB: انخفاض تقطيع الإشارة

- ملاحظة:** • اعتمادًا على دقة إشارة الدخل، قد تبدو الأحرف غير واضحة أو قد تكون الأشكال مشوهة.
• قد لا تظهر الصورة بشكل صحيح، وهذا يعتمد على بطاقة الفيديو أو برنامج التشغيل المستخدم.

الحجم (حجم الشاشة)	٢٢ بوصة / ٨٠١,٣ مم قطري		
نوع شاشة LCD	شاشة TFT LCD بمصفوفة ألوان نشطة		
مقاس العرض	٦٩٨,٤٠ x ٣٩٢,٨٥ مم		
الدقة	١٩٢٠ x ١٠٨٠		
درجة البكسل	٠,٣٦٤ مم		
اللون	نحو ١٦,٧٧ مليون لون (حسب بطاقة الفيديو)		
درجة السطوع	٣٥٠ شمعة/متر ^٢ (الحد الأقصى) (@٢٥ درجة مئوية)		
التردد	التردد الأفقي	٣١ - ٨٣ كيلوهرتز (دخل تناظري)	
	التردد الرأسي	٢٤ - ٥٦ هرتز، ٣٠ هرتز، ٥٠ هرتز، ٦٠ هرتز، ٧٠ هرتز، ٧٥ هرتز (دخل تناظري)	
ساعة البكسل	١٣,٥ ميغاهرتز، ٢٥ ميغاهرتز - ١٥٦ ميغاهرتز (دخل تناظري) ٢٥ ميغاهرتز - ٦٠٠ ميغاهرتز (دخل رقمي)		
منافذ الدخل	VGA (RGB) ٢"	منفذ D-sub ذو ١٥ دبابيس	إشارة RGB التناظرية
	VGA (YPbPr) ٢"	منفذ D-sub ذو ١٥ دبابيس	إشارة الفيديو المكون
	HDMI	منفذ صغير Ø ٣,٥	إشارة الفيديو المركب
	HDMI	منفذ HDMI	رقمي YUV رقمي RGB
منافذ الصوت	دخل الصوت	مقيس استريو صغير Ø ٣,٥ مم	إشارة الصوت التناظرية
	منافذ الصوت	مقيس استريو صغير Ø ٣,٥ مم	إشارة الصوت التناظرية
	خرج الصوت	منفذ S/PDIF	إشارة الصوت الرقمية
	خرج السماعة	منفذ HDMI (ARC) ٢"	إشارة الصوت الرقمية
منافذ التحكم	RS-232C	منفذ D-sub ذو ٩ دبابيس x1	
	LAN	١٠٠BASE-TX / ١٠BASE-T	
منفذ USB	منفذ USB من النوع A	٥ فولت / ٥٠٠ مللي أمبير (بحد أقصى)	لمشغل الوسائط، تيار مستمر
	منفذ USB من النوع C	٥ فولت / ٣ أمبير (بحد أقصى)	للإمداد بالطاقة، تيار مستمر
بيئة التشغيل	درجة الحرارة	٠ - ٤٠ درجة مئوية / ٣٢ - ١٠٤ درجة فهرنهايت	
	الرطوبة	٢٠ - ٨٠٪ (بدون تكاثف)	
	معدل الارتفاع	٠ - ٣٠٠٠ متر	
بيئة التخزين	درجة الحرارة	٠ - ٢٠ - ٤٠ - ١٤٠ درجة مئوية / -٤٠ - ١٤٠ درجة فهرنهايت	
	الرطوبة	١٠ - ٨٠٪ (بدون تكاثف)	
	دخل الطاقة	تيار متردد ١٠٠ - ٢٤٠ فولت، ٦٠/٥٠ هرتز	
الإمداد بالطاقة	تيار الدخل	٠,٩ - ٠,٤ أمبير	
	الاستهلاك	التشغيل الكامل	٨٥ واط (قيمة قياسية)
		أثناء وضع توفير الطاقة	٢٠٠ واط أو أقل ^١
		أثناء وضع الاستعداد	٠,٥ واط أو أقل ^٢
الوزن	نحو ٥,٧ كجم (١٢,٥ رطل)		
زاوية الميل	±١٠ درجة		

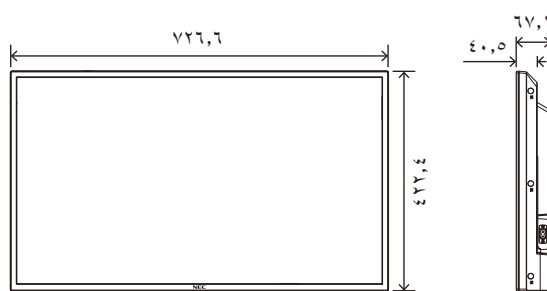

- ١* عند الاستخدام مع الإعدادات الافتراضية.
٢* أطراف توصيل عامة.
٣* فقط HDMI1

الوحدة: مم

المواصفات الفنية عرضة للتغيير دون سابق إخطار.

الحجم (حجم الشاشة)	٤٣ بوصة / ١٠٨٠ مم قطري		
نوع شاشة LCD	شاشة TFT LCD بمصفوفة ألوان نشطة		
مقاس العرض	٩٤١,١٨ x ٥٢٩,٤٢ مم		
الذقة	٢١٦٠ x ٣٨٤٠		
درجة البكسل	٠,٢٤٥ مم		
اللون	أكثر من ١٠.٧٣ مليون لون		
درجة السطوع	٣٥٠ شمعة/متر ^٢ (الحد الأقصى) (@٢٥ درجة مئوية)		
التردد	التردد الأفقي	٣١ - ٨٣ كيلوهرتز (دخل تناظري) ١٥,٦٢٥/١٥,٧٢٤/٣١ - ١٣٦ كيلوهرتز (دخل رقمي)	
	التردد الرأسي	٢٤ - ٥٦ هرتز، ٣٠ هرتز، ٥٠ هرتز، ٦٠ هرتز، ٧٠ هرتز، ٧٥ هرتز (دخل تناظري) ١٣,٥ ميغاهرتز، ٢٥ ميغاهرتز - ١٦٢ ميغاهرتز (دخل تناظري) ٢٥ ميغاهرتز - ٦٠٠ ميغاهرتز (دخل رقمي)	
ساعة البكسل			
منافذ الدخل	VGA (RGB) ٢٢	منفذ D-sub ذو ١٥ دبابيس	إشارة RGB التناظرية
	VGA (YPbPr) ٢٢	منفذ D-sub ذو ١٥ دبابيس	إشارة الفيديو المكون
	الفيديو	مقيس صغير ٣,٥ Ø	إشارة الفيديو المركب
	HDMI	منفذ HDMI	رقمي YUV رقمي RGB
منافذ الصوت	دخل الصوت	مقيس استريو صغير ٣,٥ مم Ø	إشارة الصوت التناظرية
	منافذ الصوت	مقيس استريو صغير ٣,٥ مم Ø	إشارة الصوت التناظرية
	خرج الصوت	منفذ S/PDIF	إشارة الصوت الرقمية
	خرج السماعة	منفذ HDMI (ARC) ٢٢	إشارة الصوت الرقمية
منافذ التحكم	RS-232C	منفذ D-sub ذو ٩ دبابيس x1	
	LAN	١٠٠BASE-TX / ١٠BASE-T	
منفذ USB	منفذ USB من النوع A	لمشغل الوسائط، تيار مستمر ٥ فولت / ٥٠٠ مللي أمبير (بحد أقصى)	
	منفذ USB من النوع C	للإمداد بالطاقة، تيار مستمر ٥ فولت / ٣ أمبير (بحد أقصى)	
بيئة التشغيل	درجة الحرارة	٠ - ٤٠ درجة مئوية / ٣٢ - ١٠٤ درجة فهرنهايت	
	الرطوبة	٢٠ - ٨٠٪ (بدون تكاثف)	
	معدل الارتفاع	٠ - ٣٠٠٠ متر	
بيئة التخزين	درجة الحرارة	٠ - ٢٠ - ٦٠ درجة مئوية / -٤٠ - ١٤٠ درجة فهرنهايت	
	الرطوبة	١٠ - ٨٠٪ (بدون تكاثف)	
	دخل الطاقة	تيار متردد ١٠٠ - ٢٤٠ فولت، ٦٠/٥٠ هرتز	
الإمداد بالطاقة	تيار الدخل	١,٥ - ٠,٦ أمبير	
	الاستهلاك	التشغيل الكامل	١٣٥ واط (قيمة قياسية)
		أثناء وضع توفير الطاقة	٢٠٠ واط أو أقل ^١
		أثناء وضع الاستعداد	٠,٥ واط أو أقل ^٢
الوزن	نحو ١,٠٢ كجم (٢٢,٤ رطل)		
زاوية الميل	±١٠ درجة		

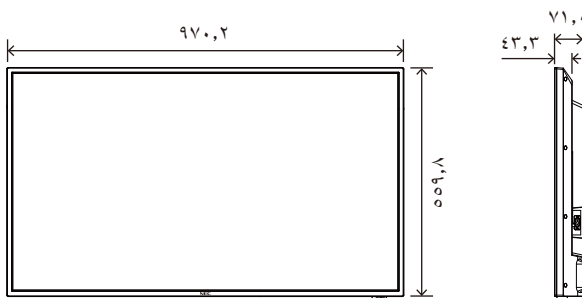

- ١* عند الاستخدام مع الإعدادات الافتراضية.
٢* أطراف توصيل عامة.
٣* فقط HDMI1

الوحدة: مم

المواصفات الفنية عرضة للتغيير دون سابق إخطار.

الحجم (حجم الشاشة)	٤٩ بوصة / ١٢٣٢ مم قطري		
نوع شاشة LCD	شاشة TFT LCD بمصفوفة ألوان نشطة		
مقاس العرض	١٠٧٣,٨٠ x ٦٠٤,٠٠ مم		
الدقة	٢١٦٠ x ٣٨٤٠		
درجة البكسل	٠,٢٨٠ مم		
اللون	أكثر من ١٠.٧٣ مليون لون		
درجة السطوع	٣٥٠ شمعة/متر ^٢ (الحد الأقصى) (@٢٥ درجة مئوية)		
التردد	التردد الأفقي	٣١ - ٨٣ كيلوهرتز (دخل تناظري)	
	التردد الرأسي	٢٤ - ٥٦ هرتز، ٣٠ هرتز، ٥٠ هرتز، ٦٠ هرتز، ٧٠ هرتز، ٧٥ هرتز (دخل تناظري)	
ساعة البكسل	٢٥ ميغاهرتز - ١٣٠,٥ ميغاهرتز، ٢٥ ميغاهرتز - ١٦٢ ميغاهرتز (دخل تناظري)		
منافذ الدخل	VGA (RGB) ٢٢	منفذ D-sub ذو ١٥ دبابيس	إشارة RGB التناظرية
	VGA (YPbPr) ٢٢	منفذ D-sub ذو ١٥ دبابيس	إشارة الفيديو المكون
	HDMI	مقيس صغير Ø ٣,٥	إشارة الفيديو المركب
	HDMI	منفذ HDMI	رقمي YUV رقمي RGB
منافذ الصوت	دخل الصوت	مقيس استريو صغير Ø ٣,٥ مم	إشارة الصوت التناظرية
	منافذ الصوت	مقيس استريو صغير Ø ٣,٥ مم	إشارة الصوت التناظرية
	خرج الصوت	منفذ S/PDIF	إشارة الصوت الرقمية
	خرج السماعة	منفذ HDMI (ARC) ٢٢	إشارة الصوت الرقمية
منافذ التحكم	RS-232C	منفذ D-sub ذو ٩ دبابيس x1	
	LAN	١٠٠BASE-TX / ١٠BASE-T	
منفذ USB	منفذ USB من النوع A	لمشغل الوسائط، تيار مستمر ٥ فولت / ٥٠٠ مللي أمبير (بحد أقصى)	
	منفذ USB من النوع C	للإمداد بالطاقة، تيار مستمر ٥ فولت / ٣ أمبير (بحد أقصى)	
بيئة التشغيل	درجة الحرارة	٠ - ٤٠ درجة مئوية / ٣٢ - ١٠٤ درجة فهرنهايت	
	الرطوبة	٢٠ - ٨٠٪ (بدون تكاثف)	
	معدل الارتفاع	٠ - ٣٠٠٠ متر	
بيئة التخزين	درجة الحرارة	٠ - ٢٠ - ٤٠ - ١٤٠ درجة مئوية / -٤٠ - ١٤٠ درجة فهرنهايت	
	الرطوبة	١٠ - ٨٠٪ (بدون تكاثف)	
	دخل الطاقة	تيار متردد ١٠٠ - ٢٤٠ فولت، ٦٠/٥٠ هرتز	
الإمداد بالطاقة	تيار الدخل	٢,١ - ٠,٨ أمبير	
	الاستهلاك	التشغيل الكامل	١٨٥ واط (قيمة قياسية)
		أثناء وضع توفير الطاقة	٢,٠ واط أو أقل ^١
الوزن	نحو ١٢,١ كجم (٢٦,٧ رطل)		
زاوية الميل	±١٠ درجة		

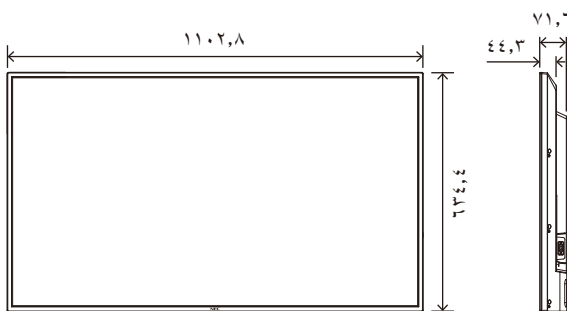

- ١* عند الاستخدام مع الإعدادات الافتراضية.
٢* أطراف توصيل عامة.
٣* فقط HDMI1

الوحدة: مم

المواصفات الفنية عرضة للتغيير دون سابق إخطار.

الحجم (حجم الشاشة)	٥٥ بوصة / ١٣٨٨ مم قطري		
نوع شاشة LCD	شاشة TFT LCD بمصفوفة ألوان نشطة		
مقاس العرض	١٢٠٩,٦٠ x ٦٨٠,٤٠ مم		
الدقة	٢١٦٠ x ٣٨٤٠		
درجة البكسل	٠,٣١٥ مم		
اللون	أكثر من ١٠,٧٣ مليون لون		
درجة السطوع	٣٥٠ شمعة/متر ^٢ (الحد الأقصى) (@٢٥ درجة مئوية)		
التردد	التردد الأفقي	٣١ - ٨٣ كيلوهرتز (دخل تناظري)	
	التردد الرأسي	٢٤ - ٥٦ هرتز، ٣٠ هرتز، ٥٠ هرتز، ٦٠ هرتز، ٧٠ هرتز، ٧٥ هرتز (دخل رقمي)	
ساعة البكسل	١٣,٥ ميغاهرتز، ٢٥ ميغاهرتز - ١٦٢ ميغاهرتز (دخل تناظري) ٢٥ ميغاهرتز - ٦٠٠ ميغاهرتز (دخل رقمي)		
منافذ الدخل	VGA (RGB) ٢"	منفذ D-sub ذو ١٥ دبابيس	إشارة RGB التناظرية
	VGA (YPbPr) ٢"	منفذ D-sub ذو ١٥ دبابيس	إشارة الفيديو المكون
	الفيديو	مقيس صغير ٣,٥ Ø	إشارة الفيديو المركب
منافذ الصوت	HDMI	منفذ HDMI	رقمي YUV رقمي RGB
	دخل الصوت	مقيس استريو صغير ٣,٥ مم Ø	إشارة الصوت التناظرية
منافذ الصوت	خرج الصوت	منفذ S/PDIF	إشارة الصوت الرقمية
	خرج السماعة	منفذ HDMI (ARC) ٢"	إشارة الصوت الرقمية
منافذ التحكم	RS-232C	منفذ D-sub ذو ٩ دبابيس x1	
	LAN	١٠٠BASE-TX / ١٠BASE-T ٤٥-RJ	
منفذ USB	منفذ USB من النوع A	لمشغل الوسائط، تيار مستمر ٥ فولت / ٥٠٠ مللي أمبير (بحد أقصى)	
	منفذ USB من النوع C	للإمداد بالطاقة، تيار مستمر ٥ فولت / ٣ أمبير (بحد أقصى)	
بيئة التشغيل	درجة الحرارة	٠ - ٤٠ درجة مئوية / ٣٢ - ١٠٤ درجة فهرنهايت	
	الرطوبة	٢٠ - ٨٠٪ (بدون تكاثف)	
	معدل الارتفاع	٠ - ٣٠٠٠ متر	
بيئة التخزين	درجة الحرارة	٠ - ٢٠ - ٦٠ درجة مئوية / -٤٠ - ١٤٠ درجة فهرنهايت	
	الرطوبة	١٠ - ٨٠٪ (بدون تكاثف)	
الإمداد بالطاقة	دخل الطاقة	تيار متردد ١٠٠ - ٢٤٠ فولت، ٦٠/٥٠ هرتز	
	تيار الدخل	٢,١ - ٠,٨ أمبير	
	الاستهلاك	التشغيل الكامل	١٨٥ واط (قيمة قياسية)
الوزن	الوزن	أثناء وضع توفير الطاقة	٢,٠ واط أو أقل ^١
		أثناء وضع الاستعداد	٠,٥ واط أو أقل ^٢
			نحو ١٦,٨ كجم (٣٧,٠ رطل)
زاوية الميل	±١٠ درجة		

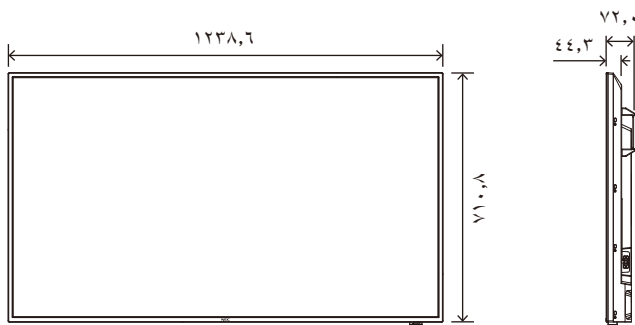

- ١* عند الاستخدام مع الإعدادات الافتراضية.
٢* أطراف توصيل عامة.
٣* فقط HDMI1

الوحدة: مم

المواصفات الفنية عرضة للتغيير دون سابق إخطار.

الحجم (حجم الشاشة)	٦٥ بوصة / ١٦٣٩ مم قطري		
نوع شاشة LCD	شاشة TFT LCD مصفوفة ألوان نشطة		
مقاس العرض	١٤٢٨,٤٨ x ٨٠٣,٥٢ مم		
الدقة	٢١٦٠ x ٣٨٤٠		
درجة البكسل	٠,٣٧٢ مم		
اللون	أكثر من ١٠,٧٣ مليون لون		
درجة السطوع	٣٥٠ شمعة/متر ^٢ (الحد الأقصى) (@٢٥ درجة مئوية)		
التردد	التردد الأفقي	٣١ - ٨٣ كيلوهرتز (دخل تناظري)	
	التردد الرأسي	٢٤ - ٥٦ هرتز، ٣٠ هرتز، ٥٠ هرتز، ٦٠ هرتز، ٧٠ هرتز، ٧٥ هرتز (دخل تناظري)	
ساعة البكسل	٢٥ ميغاهرتز - ١٣٠,٥ ميغاهرتز، ٢٥ ميغاهرتز - ١٦٢ ميغاهرتز (دخل تناظري)		
منافذ الدخل	VGA (RGB) ٢"	منفذ D-sub ذو ١٥ دبابيس	إشارة RGB التناظرية
	VGA (YPbPr) ٢"	منفذ D-sub ذو ١٥ دبابيس	إشارة الفيديو المكون
	HDMI	مقيس صغير Ø ٣,٥	إشارة الفيديو المركب
	HDMI	منفذ HDMI	رقمي YUV رقمي RGB
منافذ الصوت	دخل الصوت	مقيس استريو صغير Ø ٣,٥ مم	إشارة الصوت التناظرية
	منافذ الصوت	مقيس استريو صغير Ø ٣,٥ مم	إشارة الصوت التناظرية
	خرج الصوت	منفذ S/PDIF	إشارة الصوت الرقمية
	خرج السماعة	منفذ HDMI (ARC) ٢"	إشارة الصوت الرقمية
منافذ التحكم	RS-232C	منفذ D-sub ذو ٩ دبابيس x1	
	LAN	١٠٠BASE-TX / ١٠BASE-T	
منفذ USB	منفذ USB من النوع A	لمشغل الوسائط، تيار مستمر ٥ فولت / ٥٠٠ مللي أمبير (بحد أقصى)	
	منفذ USB من النوع C	للإمداد بالطاقة، تيار مستمر ٥ فولت / ٣ أمبير (بحد أقصى)	
بيئة التشغيل	درجة الحرارة	٠ - ٤٠ درجة مئوية / ٣٢ - ١٠٤ درجة فهرنهايت	
	الرطوبة	٢٠ - ٨٠٪ (بدون تكاثف)	
	معدل الارتفاع	٠ - ٣٠٠٠ متر	
بيئة التخزين	درجة الحرارة	٠ - ٢٠ - ٤٠ - ١٤٠ درجة مئوية / -٤٠ - ١٤٠ درجة فهرنهايت	
	الرطوبة	١٠ - ٨٠٪ (بدون تكاثف)	
	دخل الطاقة	تيار متردد ١٠٠ - ٢٤٠ فولت، ٦٠/٥٠ هرتز	
الإمداد بالطاقة	تيار الدخل	٢,٥ - ١,٠ أمبير	
	الاستهلاك	التشغيل الكامل	٢٢٥ واط (قيمة قياسية)
		أثناء وضع توفير الطاقة	٢٠٠ واط أو أقل ^١
		أثناء وضع الاستعداد	٠,٥ واط أو أقل ^٢
الوزن	نحو ٢٣,٣ كجم (٥١,٣ رطل)		
زاوية الميل	±١٠ درجة		

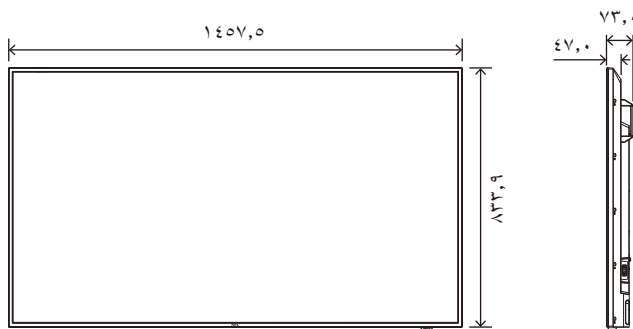

- ١* عند الاستخدام مع الإعدادات الافتراضية.
٢* أطراف توصيل عامة.
٣* فقط HDMI1

الوحدة: مم

المواصفات الفنية عرضة للتغيير دون سابق إخطار.

تراخيص العلامة التجارية والبرنامج

ملحق أ

Microsoft® و Windows® هما إما علامات تجارية مسجلة أو علامات تجارية تابعة لشركة Microsoft Corporation القائمة في الولايات المتحدة و/أو دول أخرى. HDMI وشعار HDMI و High-Definition Multimedia Interface هي علامات تجارية مسجلة لشركة HDMI Licensing Administrator, Inc. في الولايات المتحدة الأمريكية والبلدان الأخرى. تم التصنيع بموجب ترخيص من Dolby Laboratories. Dolby و Dolby Audio و Pro Logic والرمز المكوّن من حرف D المزدوج هي علامات تجارية لشركة Dolby Laboratories Licensing Corporation. NaViSet هي علامة تجارية مسجلة لشركة NEC Display Solutions, Ltd. في اليابان والبلاد الأخرى. CRESTRON و CRESTRON ROOMVIEW هما علامات تجارية مسجلة لشركة Crestron Electronics Inc وتوجد في الولايات المتحدة وغيرها من الدول. تُعد Blu-ray علامة تجارية لدى مؤسسة Blu-ray Disc Association. جميع العلامات وأسماء المنتجات الأخرى علامات تجارية أو علامات تجارية مسجلة لمالكها.

HDMI®
HIGH-DEFINITION MULTIMEDIA INTERFACE

Dolby Audio

[ملاحظة] نبذة حول ترخيص MPEG-4 AVC و MPEG-4 Visual المرفق مع هذا المنتج

١. MPEG AVC

تم ترخيص هذا المنتج بموجب تراخيص حافظة براءة اختراع AVC لاستخدام مستهلك فردي أو أي استخدامات أخرى ولا تتلقى تعويض (١) لتشفير فيديو يتوافق مع معايير AVC (فيديو AVC) و/أو (٢) لحل شفرة فيديو AVC مشفر من قبل المستهلك و/أو من قبل مزود فيديو مرخص لتقديم فيديو AVC. لا تمنح تراخيص أخرى أو تضمن لأي استخدام آخر. يمكن الحصول على المزيد من المعلومات من شركة MPEG LA, L.L.C. انظر [HTTP://WWW.MPEGLA.COM](http://www.mpegla.com).

٢. MPEG-4 مرئي

تم ترخيص هذا المنتج بموجب تراخيص حافظة براءة اختراع MPEG-4 المرئي للاستخدام الفردي وليس التجاري للفرد من أجل (١) تشفير فيديو يتوافق مع معايير MPEG-4 المرئية (فيديو MPEG-4) و/أو (٢) فك شفرة فيديو MPEG-4 مشفر من قبل المستهلك عن طريق نشاط فردي غير تجاري و/أو من قبل مزود فيديو مرخص من MPEG LA بتقديم فيديو MPEG-4. لا تمنح تراخيص أخرى أو تضمن لأي استخدام آخر. يمكن الحصول على المزيد من المعلومات تشمل كل ما له علاقة بالترويج والاستخدامات الداخلية والتجارية والتراخيص من شركة MPEG LA, LLC. انظر [HTTP://WWW.MPEGLA.COM](http://www.mpegla.com).

ملحق ب مصادر خارجية

تردّ مواصفات المنتجات الإضافية للملحقات وتطبيقات البرامج الاختيارية الواردة في دليل المنتج الحالي أدناه.

مواقع ويب شركة NEC Display Solutions الإقليمية

في جميع أنحاء العالم: <https://www.nec-display.com/global/>
آسيا والمحيط الهاديء: <https://www.nec-display.com/ap/contact/>
أمريكا الشمالية: <https://www.necdisplay.com>
أوروبا، روسيا، الشرق الأوسط وأفريقيا: <https://www.nec-display-solutions.com>
اليابان: <https://www.nec-display.com/jp/>

وثائق إضافية

مستند PDF خاص ب «شاشة NEC LCD - التحكم الخارجي»

يُعرّف هذا المستند بروتوكول التواصل للتحكم والاستعلام الخارجي عن العرض إما من خلال RS-232C أو LAN. يستخدم البروتوكول تشفير ثنائي ويطلب حساب المجاميع، ويمكن التحكم في معظم وظائف العرض باستخدام هذه الأوامر. هذا المستند متوفر للتحميل من موقع NEC Display Solutions في منطقتك.

البرامج

تتوفر البرامج للتحميل على موقع شركة NEC Display Solutions العالمي.

https://www.nec-display.com/dl/en/dp_soft/lineup.html

برنامج NaViSet Administrator

يُعدّ هذا البرنامج المجاني شبكة تحكم متطورة وقوية، ونظام مراقبة وإدارة أصول في شاشات عرض NEC ومشروعاتها. يتوفر البرنامج لنظام Microsoft Windows ونظام macOS. مع العلم بأن أحدث نسخة من برنامج NaViSet Administrator متاح على الموقع الإلكتروني لشركة NEC Display Solutions.



ملحق ج قائمة عناصر التحكم في OSD (المعلومات المعروضة على الشاشة)

يشمل هذا الفصل:

- «إعدادات الفيديو» في صفحة ٧٣
- «Audio Settings (إعدادات الصوت)» في صفحة ٧٥
- «الإعداد» في صفحة ٧٦
- «إعدادات التحكم» في صفحة ٧٨
- «مشغل الوسائط» في صفحة ٧٩
- «الجدول» في صفحة ٨٠

انظر موقع شركة NEC Display Solutions الإلكتروني لمعرفة القيم الافتراضية.

إعدادات الفيديو

Video (الفيديو)	
يوفر إعدادات فيديو معدة مسبقاً ومناسبة لبيئات مختلفة حيث يمكن استخدام هذا الجهاز، أو تخصيص الإعدادات حسب تفضيلاتك.	Picture Mode (وضع الصورة)
إعدادات الفيديو لتنسيق HDR. (لا يمكن تحديده سوى عند إدخال إشارة HDR).	HDR Video (فيديو HDR)
إعدادات فيديو عالي التباين.	Dynamic (ديناميكي)
إعدادات قياسي	Standard (قياسي)
إعدادات فيديو متوافق مع معيار Energy Star الدولي.	Energy Savings (توفير الطاقة)
إعدادات فيديو مناسب لمؤتمرات الفيديو.	Conferencing (وضع المؤتمرات)
أقصى سطوع للإضاءة الخلفية مع حرارة لونية أعلى لبيئات محيط أكثر إشراقاً.	HighBright (وضع الإضاءة الشديدة)
إعدادات قابلة للتخصيص.	Custom (مخصص)
تستخدم هذه القائمة لضبط إعدادات الفيديو التفصيلية.	Advanced Video (الفيديو المتقدم)
يحدد نسبة عرض صورة الشاشة إلى ارتفاعها. لمزيد من المعلومات، راجع «إعدادات نسب العرض إلى الارتفاع» في هذا الدليل. ملاحظة: • لا يمكن استخدام [Zoom] (تكبير/تصغير) عند إدخال إشارة 4K (E438/E498/E558/E658) • لا يمكن استخدام [Zoom] (تكبير/تصغير) عند إدخال إشارة FHD (E328)	Aspect Ratio (نسبة العرض إلى الارتفاع)
لتكبير الحجم دون تغيير نسبة العرض إلى الارتفاع.	Normal (عادي)
عرض الصورة بتنسيق ١ في ١ بكسل. (في حال إذا كانت دقة الدخل أعلى من الدقة الموصى بها، فسيتم تصغير الصورة لملاءمة الشاشة).	1:1 (١:١)
لملأ الشاشة بأكملها حتى إذا كانت نسبة العرض إلى الارتفاع بحاجة إلى التغيير.	Full (كامل)
لملأ الشاشة بأكملها دون تغيير نسبة العرض إلى الارتفاع. ملاحظة: لا يتم عرض مناطق الصورة التي تقع خارج منطقة الشاشة النشطة.	Zoom (تكبير/تصغير)
لتحديد منطقة عرض الصورة.	Overscan (المسح الزائد)
يتم ضبط منطقة عرض الصورة تلقائياً.	Auto (تلقائي)
سيتم عرض حوالي ٩٥ ٪ من الصورة على الشاشة.	On (تشغيل)
تُعرض مساحة الصورة بالكامل داخل مساحة الشاشة. قد يتسبب هذا الإعداد في حدوث تشويش على حواف الشاشة حسب الإشارة. ملاحظة: عند استخدام جهاز كمبيوتر مزود بخرج HDMI، اضبط هذا الإعداد على [OFF] (إيقاف).	Off (إيقاف التشغيل)
يتم تحسين سطوع الإضاءة الخلفية، في حين يمكن زيادة التباين وتقليل الاستهلاك.	Dimming Setting (إعداد التعتيم)
لا يتم التحكم في الإضاءة الخلفية.	Off (إيقاف التشغيل)
يُضبط تلقائياً مستوى سطوع الشاشة بالكامل وفقاً لإشارة الدخل.	Dynamic Backlight (إضاءة خلفية ديناميكية)
يُضبط تلقائياً كل من مجموعات إضاءة LCD الخلفية بصورة مستقلة حسب إشارة الدخل. (جميع الطرازات باستثناء E328)	Local Dimming (التعتيم المحلي)

Video (الفيديو)	
<p>يُتيح ضبط درجة الحرارة اللونية للشاشة بالكامل. يؤدي انخفاض درجة الحرارة اللونية إلى ميل ألوان الشاشة إلى الحُمرة. يؤدي ارتفاع درجة الحرارة اللونية إلى ظهور الشاشة بلون مائل إلى الزرقة.</p> <p>إذا كانت درجة الحرارة تتطلب مزيدًا من الضبط، فيمكن ضبط كل مستوى من مستويات اللون الأحمر/الأخضر/الأزرق في النقطة البيضاء.</p>	<p>Color Temperature (الحرارة اللونية)</p>
<p>إعداد خاص لدرجة حرارة لونية مرتفعة. ستكون ألوان الشاشة مائلة إلى الزرقة.</p>	<p>Cool (بارد)</p>
<p>إعداد متوسط.</p>	<p>Normal (عادي)</p>
<p>إعداد خاص لدرجة حرارة لونية منخفضة. ستكون ألوان الشاشة مائلة إلى الحُمرة.</p>	<p>Warm (دافئ)</p>
<p>يوقف ضبط درجة الحرارة اللونية ويعرض الصورة بخصائص اللوحة.</p>	<p>Native (أصلي)</p>
<p>إعدادات قابلة للتخصيص.</p>	<p>Custom (مخصص)</p>
<p>تقليل تشويش الصورة.</p>	<p>Noise Reduction (تقليل التشويش)</p>
<p>يُضبط التباين تلقائيًا وفقًا للصورة. في حال الضبط على [High] (مرتفع)، يتم عرض الصورة بوضوح ولكن قد يظهر تباين السطوع وكأنه غير طبيعي.</p>	<p>Adaptive Contrast (التباين التكيفي)</p>
<p>يُضبط سطوع اللون الرمادي والألوان الوسيطة الأخرى. (SDR)</p>	<p>Gamma (جاما)</p>
<p>يتم تصحيح الجاما عن طريق لوحة LCD.</p>	<p>Native (أصلي)</p>
<p>يعرض جاما الشاشة للاستخدام مع جهاز كمبيوتر.</p>	<p>2.2 (٢,٢)</p>
<p>إعدادات جاما العادية لاستخدامها في أجهزة الفيديو مثل DVDs و Blu-rays.</p>	<p>2.4 (٢,٤)</p>
<p>يُضبط سطوع الشاشة تلقائيًا حسب الإضاءة المحيطة داخل الغرفة. عند الضبط على [On] (تشغيل)، يتم ضبط سطوع الشاشة تلقائيًا وفقًا لسطوع الغرفة.</p> <p>ملاحظة: عند الضبط على [ON] (تشغيل)، لا يمكن تغيير [Backlight / Brightness] (الإضاءة الخلفية / السطوع).</p>	<p>Ambient Light Sensing (استشعار الأضواء المحيطة)</p>
<p>يعمل على تغيير ألوان الصورة ومستوى تشبعها لإنشاء صورة أزهى ألوانًا.</p>	<p>Color Enhance (تحسين الألوان)</p>
<p>عندما تكتشف الشاشة إشارة HDR، يمكنك تحديد تصحيح جاما المفضل من بين [Low] (منخفض) و [Mid] (متوسط) و [High] (مرتفع).</p>	<p>HDR Mode (وضع HDR)</p>
<p>يُضبط سطوع الصورة باستخدام الإضاءة الخلفية. اضغط على الزرين ◀ و ▶ لضبط السطوع.</p> <p>ملاحظة: عند اختيار [On] (تشغيل) في [Ambient Light Sensing] (استشعار الأضواء المحيطة)، فلا يمكن تغيير هذه الوظيفة.</p>	<p>Backlight / Brightness (الإضاءة الخلفية / السطوع)</p>
<p>يُضبط التباين. اضغط على الزرين ◀ و ▶ لضبط التباين.</p>	<p>Contrast (التباين)</p>
<p>اضبط مستوى اللون الأسود في الشاشة. عندما يكون الإعداد منخفض على العرض، تتغير أحرف OSD (المعلومات المعروضة على الشاشة) إلى الأصفر.</p>	<p>Video Black Level (مستوى اللون الأسود في الفيديو)</p>
<p>يُتيح ضبط حدة الألوان في الصورة. اضغط على الزر ▶ لزيادة حدة ألوان الصورة، أو الزر ◀ لتنعيمها.</p> <p>ملاحظة: قد تظهر الخطوط كخطوط مزدوجة حسب الإعداد. في مثل هذه الحالة، عليك بخفض إعداد حدة الألوان.</p>	<p>Sharpness (حدة الألوان)</p>
<p>يُتيح ضبط كثافة الألوان في الشاشة. اضغط على الزر ▶ لزيادة كثافة الألوان، أو الزر ◀ لخفضها.</p>	<p>Color (اللون)</p>
<p>يُضبط درجة لون الصورة بين R0-R50 (R٥٠-R٠) و G0-G50 (G٥٠-G٠).</p>	<p>Tint (درجة اللون)</p>
<p>يُعيد جميع الإعدادات في قائمة Video (الفيديو) إلى قيمها الافتراضية.</p>	<p>Reset Video Settings (إعادة ضبط إعدادات الفيديو)</p>

Audio Settings (إعدادات الصوت)

Audio (الصوت)	
يُضبط إعدادات صوت معدة مسبقًا ومناسبة لبيئات مختلفة حيث يمكن استخدام الشاشة، أو تخصيص الإعدادات حسب تفضيلاتك.	Sound Mode (وضع الصوت)
إعدادات صوت قياسي.	Standard (قياسي)
إعدادات محسنة لتشغيل الموسيقى أو الصوت في غرف الاجتماعات.	Music (موسيقى)
صوت محيطي لتوفير الوضوح في متاجر البيع بالتجزئة وتطبيقات الإشارات الأخرى.	Movie (فيلم)
إعدادات قابلة للتخصيص.	Custom (مخصص)
اضغط على زر ▶ لتحريك إشارة الصوت لليمين. اضغط على زر ◀ لتحريك إشارة الصوت لليسار.	Balance (التوازن)
ينتج صوت محيطي اصطناعي.	Surround (محيطي)
يُضبط الإعدادات الخاصة بخرج السماعات الداخلية.	Internal Speakers (السماعات الداخلية)
لا يتم إخراج الصوت من السماعات عند توصيل كبل بمنفذ HEADPHONE (سماعة الرأس).	Auto (تلقائي)
لا يتم إخراج الصوت من السماعات.	Off (إيقاف التشغيل)
يتم إخراج الصوت من السماعات دائمًا.	On (تشغيل)
حدد تنسيق الصوت الرقمي البصري لمنفذ S/PDIF. RAW : يكون الخرج بتنسيق RAW. PCM : يكون الخرج بتنسيق PCM.	Digital Output (الخرج الرقمي)
يحدد ما إذا كان سيتم استخدام إشارة الصوت الخاصة بمنفذ دخل الصوت في حال عدم تضمين إشارة الصوت في إشارة HDMI (إشارات DVI وغيرها). HDMI : يتم استخدام منفذ HDMI. (Audio in) دخل الصوت : يتم استخدام منفذ دخل الصوت.	Audio Input (دخل الصوت)
يُضبط مدة التأخير حتى يتم إخراج الصوت.	Audio Delay (تأخير الصوت)
يُعيد جميع الإعدادات في قائمة Audio (الصوت) إلى قيمها الافتراضية.	Reset Audio Settings (إعادة ضبط إعدادات الصوت)

Setup (الإعداد)	
	OSD Settings (إعدادات المعلومات المعروضة على الشاشة)
يحدد اللغة المستخدمة في OSD (المعلومات المعروضة على الشاشة).	Language (اللغة)
اضبط مستوى الشفافية لقائمة OSD (المعلومات المعروضة على الشاشة) من بين ٣٠٪ و ٥٠٪ و ٧٠٪ و Off (إيقاف). كلما زادت النسبة، زادت شفافية قائمة OSD (المعلومات المعروضة على الشاشة).	Transparency (الشفافية)
يقوم بإظهار أو إخفاء المعلومات المعروضة على الشاشة. تتضمن المعلومات المعروضة على الشاشة الرسائل التي يتم عرضها على الشاشة عند تبديل الدخل أو عندما تتغير حالة إشارة الدخل.	Information OSD (المعلومات المعروضة على الشاشة)
	Power save settings (إعدادات توفير الطاقة)
حدد أحد الأوضاع من بين Home (المنزل) و Retail (معرض التجزئة) و Office (المكتب). لمزيد من المعلومات، انظر قسم «وضع الطاقة» صفحة ٣٣.	Energy Mode (وضع الطاقة)
يضبط المهلة الزمنية المطلوبة قبل دخول الشاشة في وضع توفير الطاقة. عند انقضاء المهلة الزمنية المحددة بعد فقدان إشارة الدخل، يتم تنشيط وظيفة توفير الطاقة.	Power Save (توفير الطاقة)
عند ضبط هذه الوظيفة على [On] (تشغيل)، تستهلك الشاشة قدرًا أكبر من الطاقة، في حين يقل وقت استئناف تشغيل الشاشة عند إدخال إشارة فيديو.	Quick Start (البدء السريع)
عند تشغيل هذه الوظيفة، يتم إيقاف تشغيل الشاشة تلقائيًا بعد انقضاء ٤ ساعات دون تشغيلها بأي شكل من الأشكال.	Auto Power Down (إيقاف التشغيل تلقائيًا)
عندما يكون هناك العديد من إشارات الدخل، تقوم هذه الوظيفة بالتبديل تلقائيًا إلى المنفذ الذي يتم إدخال إشارة إليه. اضغط على زر INFO (معلومات) في وحدة التحكم عن بعد لعرض منفذ الدخل المحدد في المعلومات المعروضة على الشاشة.	Auto Input Change (تغيير الدخل التلقائي)
يتم تغيير منفذ الدخل يدويًا.	None (لا يوجد)
في حال فقدان الإشارة في منفذ الدخل الذي يتم العرض من خلاله، تقوم الشاشة تلقائيًا بالبحث عن منفذ آخر به إشارة دخل وتنتقل إليه. لا تنتقل الشاشة إلى العرض من منفذ آخر في حال إدخال إشارة جديدة إلى منفذ مختلف عن المنفذ الذي يتم العرض من خلاله على الشاشة حاليًا.	First (الأول)
يمكن تحديد منافذ الدخل المطلوب تضمينها في البحث الذي تقوم الشاشة بإجرائه. ملاحظة: عند تحديد منفذ AV ومنفذ VGA (YPbPr)، لا يتم استئناف وضع التشغيل حتى إذا تم إدخال إشارة في وضع توفير الطاقة.	Custom (مخصص)
	HDMI Settings (إعدادات HDMI)
تتيح هذه الوظيفة التحكم في جهاز يدعم HDMI CEC متصل بمنفذ HDMI. عند ضبط هذه الوظيفة على On (تشغيل)، يتم تمكين HDMI CEC.	CEC
يقوم بتعيين وضع HDMI. Mode 0 (الوضع ٠): الحد الأعلى لدقة الصورة ١٩٢٠ × ١٠٨٠ (٦٠ هرتز). Mode 1 (الوضع ١): الحد الأعلى لدقة الصورة ٣٨٤٠ × ٢١٦٠ (٣٠ هرتز). Mode 2 (الوضع ٢): الحد الأعلى لدقة الصورة ٣٨٤٠ × ٢١٦٠ (٦٠ هرتز) أو HDCP 2.2 أو تقنية HDR.	EDID
يضبط نطاق التدرج المعروض وفقًا لإشارة الفيديو لتحسين الغموض والعمق في الصورة.	Video Range (نطاق الفيديو)
تتيح هذه الوظيفة التحكم في المهلة الزمنية المطلوبة حتى يتم عرض الفيديو من منفذ HDMI. عند ضبط هذه الوظيفة على Off (إيقاف)، يمكن تقليل المهلة الزمنية المطلوبة حتى يتم عرض الفيديو من الخرج المحدد، ولكن قد لا يتم إخراج الفيديو حسب الجهاز. وفي مثل هذه الحالة، اضبط [HPD Delay] (تأخير HPD) على On (تشغيل).	HPD Delay (تأخير HPD)

Setup (الإعدادات)	
VGA Options (خيارات VGA)	يتم تمكين هذه الخيارات عند إدخال إشارة VGA.
VGA Mode (وضع VGA)	حدد [RGB] أو [YPbPr] حسب الإشارة التي يتم استقبالها في منفذ دخل VGA.
Auto Adjust (ضبط تلقائي)	يضبط الإعدادات تلقائيًا مثل وضع الصورة.
H.Position (الوضع الأفقي)	يضبط الوضع الأفقي للشاشة. اضغط على الزر ▶ لتحريك الشاشة جهة اليمين أو الزر ◀ لتحريكها جهة اليسار.
V.Position (الوضع الرأسي)	يضبط الوضع الرأسي للشاشة. اضغط على الزر ▶ لتحريك الشاشة للأعلى أو الزر ◀ لتحريكها للأسفل.
Clock (الساعة)	اضبط هذا الإعداد عندما تظهر خطوط رأسية على الشاشة أو عندما يختلف الحجم على يمين الشاشة ويسارها.
Phase (الفارق الزمني)	اضبط هذا الإعداد عندما يظهر تشويش في الاتجاه الأفقي، أو عندما تكون الأحرف غير واضحة، أو عندما تكون الملامح غير حادة.
H.Resolution (الدقة الأفقية)	لا يمكن تكبير/تصغير الفيديو في الاتجاه الأفقي باستخدام هذه الوظيفة سوى عند تحديد [Standard] (قياسي) في [Aspect Ratio] (نسبة العرض إلى الارتفاع). ملاحظة: قد لا تعمل هذه الوظيفة حسب إشارة الدخل.
V.Resolution (الدقة الرأسية)	لا يمكن تكبير/تصغير الفيديو في الاتجاه الرأسي باستخدام هذه الوظيفة سوى عند تحديد [Standard] (قياسي) في [Aspect Ratio] (نسبة العرض إلى الارتفاع). ملاحظة: قد لا تعمل هذه الوظيفة حسب إشارة الدخل.
Reset VGA Options (إعادة ضبط خيارات VGA)	يُعيد ذلك ضبط إعدادات خيارات VGA إلى قيمها الافتراضية.
Other settings (إعدادات أخرى)	
Input Labels (تسميات الدخل)	يُعيد تسمية منفذ الدخل الذي يتم العرض من خلاله حاليًا. يمكن استخدام الحروف (A-Z) والأرقام (0-9) وبعض الرموز.
Key Lock Settings (إعدادات قفل المفاتيح)	تحول دون التحكم في الشاشة باستخدام أزرار لوحة تحكم الشاشة. Off (إيقاف تشغيل): تعمل جميع الأزرار بشكل طبيعي. Mode 1 (الوضع 1): لا يعمل سوى زر الطاقة وزر وظيفة التبديل بين إشارات الدخل فحسب. Mode 2 (الوضع 2): يتم قفل جميع الأزرار. (لا يمكن استخدام زر الطاقة سوى أثناء وضع الاستعداد فحسب).
IR Lock Settings (إعدادات قفل الأشعة تحت الحمراء)	تحول هذه الإعدادات دون التحكم في الشاشة باستخدام وحدة التحكم عن بعد. Off (إيقاف تشغيل): تعمل جميع الأزرار بشكل طبيعي. Mode 1 (الوضع 1): POWER (الطاقة) وزر SOURCE (المصدر) فحسب. Mode 2 (الوضع 2): يتم قفل جميع الأزرار. (لا يمكن استخدام زر الطاقة سوى أثناء وضع الاستعداد فحسب).
Power supply (الإمداد بالطاقة)	يمكنك تهيئة إعدادات الإمداد بالطاقة لمنفذ USB من النوع C. يزداد استهلاك الطاقة عند ضبط هذه الوظيفة على [On] (تشغيل).
LED Indicator (مؤشر LED)	اضبط ذلك على Off (إيقاف) لإيقاف تشغيل مؤشر الطاقة أثناء تشغيل الشاشة (عادة ما يكون هذا المؤشر مضيئًا باللون الأزرق).
Mute Settings (إعدادات كتم الصوت)	يمكنك تغيير الأثر الذي يُحدثه زر MUTE (كتم الصوت) الموجود على وحدة التحكم عن بعد. Audio (الصوت): يكتم صوت ملفات الصوت فقط. Video (الفيديو): يكتم صوت ملفات الفيديو فقط. Audio & Video (الصوت والفيديو): يكتم صوت ملفات الصوت والفيديو.
Thermal Management (المعالجة الحرارية)	الشاشة مزودة بأجهزة استشعار حرارية وتعرض تحذيرًا عندما تتجاوز درجة الحرارة المحيطة درجة الحرارة المطلوبة لضمان التشغيل السليم. في حال عرض تحذير، عليك بإيقاف تشغيل الشاشة نظرًا لأن استخدام الشاشة في مثل هذه البيئة قد يتسبب في تعطلها عن العمل. Warning Message (رسالة التحذير): يتم عرض تحذير خاص بدرجة الحرارة على الشاشة عندما تتجاوز درجة الحرارة الداخلية درجة الحرارة المطلوبة لضمان التشغيل السليم. Shutdown (الإغلاق): يتم إيقاف تشغيل الشاشة تلقائيًا عندما تتجاوز درجة الحرارة الداخلية درجة الحرارة المطلوبة لضمان التشغيل السليم.
Signal Information (معلومات الإشارة)	يعرض ذلك المعلومات المتعلقة بإشارة الدخل.
Monitor Information (معلومات الشاشة)	يعرض ذلك المعلومات المتعلقة بالشاشة.
Factory Reset (إعادة الضبط إلى إعدادات المصنع)	تتم إعادة جميع الإعدادات إلى إعدادات المصنع الافتراضية باستثناء إعدادات الشبكة.

إعدادات التحكم

Control Settings (إعدادات التحكم)	
Control Interface (واجهة التحكم)	ملاحظة: يمكن استخدام طريقة واحدة فقط في الوقت نفسه، إما شبكة الاتصال المحلية LAN أو RS-232.
LAN (شبكة الاتصال المحلية)	يُضبط ذلك التحكم عبر LAN (شبكة الاتصال المحلية).
RS-232C	يُضبط ذلك التحكم عبر RS-232C.
Network Settings (إعدادات الشبكة)	
DHCP	On (تشغيل): للحصول على إعدادات الشبكة من خادم DHCP الموجود على الشبكة. Off (إيقاف تشغيل): لضبط إعدادات الشبكات الثابتة. Manual DNS (خادم اسم المجال يدوي): للحصول على إعدادات الشبكة من خادم DHCP الموجود على الشبكة، ولكن مع ضبط خادم اسم المجال (DNS) يدويًا.
IP ADDRESS (عنوان IP)	اضبط عنوان IP للشاشة عند ضبط [DHCP] على [Off] (إيقاف).
SUBNET MASK (قناع الشبكة الفرعية)	اضبط قناع الشبكة الفرعية للشبكة التي تتصل بها الشاشة في حال تحديد [Off] (إيقاف) للإعداد [DHCP].
DEFAULT GATEWAY (البوابة الافتراضية)	اضبط البوابة الافتراضية للشبكة التي تتصل بها الشاشة في حال تحديد [Off] (إيقاف) للإعداد [DHCP].
DNS PRIMARY (خادم اسم المجال الرئيسي)	أدخل عنوان IP الخاص بخادم DNS الأساسي للشبكة المتصلة بالشاشة. ملاحظة: أدخل الرقم بتنسيق [0.0.0.0] (0,0,0,0) لحذف الإعداد.
DNS SECONDARY (خادم اسم المجال الثانوي)	أدخل عنوان IP الخاص بخادم DNS الثانوي للشبكة المتصلة بالشاشة. ملاحظة: أدخل الرقم بتنسيق [0.0.0.0] (0,0,0,0) لحذف الإعداد.
MAC ADDRESS (عنوان MAC)	يقوم بإظهار عنوان MAC الخاص بالشاشة. لا يمكن تغيير هذا.
SAVE (حفظ)	يعمل على حفظ الإعدادات.
Monitor ID (رقم تعريف الشاشة)	يحدد رقم تعريف للتحكم. يمكن ضبط رقم تعريف الشاشة بين 1 و 100.
Reset Network Settings (إعادة ضبط إعدادات الشبكة)	يُعيد ذلك ضبط إعدادات الشبكة إلى قيمها الافتراضية.

Media Player (مشغل الوسائط)	
<p>يمكن عرض ملفات الصور (الصور الثابتة) والموسيقى والفيديو المحفوظة في مجلد «NDS_DEMO» في جهاز تخزين USB تلقائيًا.</p> <p>USB Demo Mode (يمكنك تحديد أنواع الملفات المراد تشغيلها في وضع USB التجريبي.)</p> <p>ملاحظة:</p> <p>USB Demo Mode (تمكين وضع USB التجريبي)</p> <p>لتمكين وضع USB التجريبي، يجب ضبط [Energy Mode] (وضع الطاقة) في قائمة [Setup] (الإعداد) على [Retail] (معرض التجزئة).</p> <p>ملاحظة:</p> <p>USB Demo Mode (تشغيل وضع USB التجريبي)</p> <p>يبدأ تشغيل الملفات تلقائيًا في الظروف التالية:</p> <ul style="list-style-type: none"> تمكين وضع USB التجريبي. وجود مجلد باسم «NDS_DEMO» في جهاز تخزين USB. عدم إدخال إشارة إلى أي منفذ دخل آخر غير منفذ USB. عدم قيام المستخدم بأي عمليات لمدة ١٠ ثوانٍ أو أكثر. <p>ملاحظة:</p> <p>مذكرة</p> <ul style="list-style-type: none"> تعمل أزرار POWER (الطاقة) و VOLUME (مستوى الصوت) و MUTE (كتم الصوت) في وحدة التحكم عن بعد بشكل طبيعي. في حال الضغط على أزرار أخرى، يتوقف التشغيل ويعود الدخل إلى الجهاز المستخدم سابقًا. يتم إيقاف التشغيل أيضًا في حال إزالة جهاز تخزين USB. USB Demo Mode (إذا تم إيقاف تشغيل الشاشة أثناء العرض في وضع USB التجريبي، ففي المرة التالية التي يتم فيها تشغيل الشاشة، سيبدأ العرض تلقائيًا إذا كان جهاز تخزين USB لا يزال متصلاً). 	<p>USB Demo Mode (وضع USB التجريبي)</p>
<p>حدد [Execute] (تنفيذ) قبل إزالة جهاز USB.</p>	<p>UnPlug USB Device (فصل جهاز USB)</p>
<p>يُحدد ذلك ما إذا كان سيتم عرض نافذة تنبيه (الخيار «On» «تشغيل») أم لا (الخيار «Off» «إيقاف») عند تشغيل ملف بتنسيق أو برنامج ترميز غير مدعوم من الشاشة.</p>	<p>Caution Window (نافذة التنبيه)</p>

Schedule (الجدول)	
<p>يُضبط المهلة الزمنية المطلوبة حتى يتم إيقاف تشغيل الشاشة تلقائيًا. يمكن الاختيار ما بين Off (إيقاف التشغيل)، 10 minutes (١٠ دقائق)، 15 minutes (١٥ دقيقة)، 30 minutes (٣٠ دقيقة)، 60 minutes (٦٠ دقيقة)، 90 minutes (٩٠ دقيقة)، 120 minutes (١٢٠ دقيقة)، 180 minutes (١٨٠ دقيقة)، 240 minutes (٢٤٠ دقيقة).</p>	<p>Sleep Timer (مؤقت إيقاف التشغيل)</p>
<p>يُضبط الوقت الحالي. ملاحظة: إذا بقيت الشاشة لمدة أسبوعين أو أكثر وكبل الطاقة مفصلاً عن مأخذ التيار، فلن تعرض ساعة الشاشة الوقت الصحيح. في هذه الحالة، عليك بضبط [Current Time settings] (إعدادات الوقت الحالي) مرة أخرى.</p>	<p>Current Time settings (إعدادات الوقت الحالي)</p>
<p>Power On (تشغيل الطاقة): يُضبط الوقت الذي سيتم فيه تشغيل الشاشة. Power Off (إيقاف الطاقة): يُضبط الوقت الذي سيتم فيه إيقاف تشغيل الشاشة.</p>	<p>Schedule settings (إعدادات الجدول)</p>

المعلومات الصادرة عن الجهة المصنعة بشأن إعادة التدوير والطاقة

ملحق د

يشمل هذا الفصل:

- «التخلص من منتج NEC القديم» في صفحة ٨٢
- «توفير الطاقة» في صفحة ٨٢
- «نبذة عن كبلات التحويل المستخدمة مع منفذ AV» في صفحة ٨٤

تلتزم شركة NEC DISPLAY SOLUTIONS بشدة تجاه حماية البيئة وتعتبر إعادة التدوير من أهم أولويات الشركة لتقليل العبء الواقع على البيئة إلى أدنى حد ممكن. وفي هذا الإطار، فإننا نكرس أنفسنا لصناعة منتجات صديقة للبيئة ونواصل السعي جاهدين للمعونة على تحديد وتطبيق أحدث المعايير القياسية الصادرة عن جهات مثل ISO (المنظمة الدولية للتوحيد القياسي) وTCO (اتحاد النقابات السويدية).

التخلص من منتج NEC القديم

إن الهدف المنشود من عملية إعادة التدوير هو تحقيق الفائدة للبيئة عن طريق إعادة استخدام الخامات وتطويرها وإعادة تهيئتها واستخلاص أهم ما تحتويه. هذا وتضمن المواقع المخصصة لإعادة التدوير، التعامل بشكل سليم مع المكونات الضارة بالبيئة والتخلص منها بشكل آمن. وسعيًا إلى ضمان أفضل مستوى من إعادة تدوير منتجاتنا، تقدم شركة NEC DISPLAY SOLUTIONS العديد من الإجراءات الخاصة بإعادة التدوير، فضلاً عن الإرشادات الخاصة بكيفية التعامل مع المنتج عند انتهاء عمره الافتراضي بشكل لا يضر البيئة.

يمكن العثور على كافة المعلومات المطلوبة بشأن كيفية التخلص من المنتج والمعلومات الخاصة بكل بلد فيما يتعلق بمرافق إعادة التدوير، في المواقع التالية:

<https://www.nec-display-solutions.com/p/greenvision/en/greenvision.xhtml> (في أوروبا)

<https://www.nec-display.com> (في اليابان)

<https://www.necdisplay.com> (في الولايات المتحدة الأمريكية).

توفير الطاقة

تتميز هذه الشاشة بقدرتها متطورة على توفير الطاقة، وعند إرسال إشارة إدارة طاقة الشاشة إلى شاشة العرض، يتم تنشيط وضع Energy Saving (توفير الطاقة)، ثم تدخل شاشة العرض في هذا الوضع.

للحصول على مزيد من المعلومات، تفضلوا بزيارة المواقع الإلكترونية التالية:

<https://www.necdisplay.com/> (في الولايات المتحدة الأمريكية)

<https://www.nec-display-solutions.com/> (في أوروبا)

<https://www.nec-display.com/global/index.html> (في جميع أنحاء العالم)

للاطلاع على متطلبات ErP (الشبكة في وضع الاستعداد):

باستثناء الشروط المذكورة أدناه:

يكون إعداد [Energy Mode] (وضع الطاقة) مضبوطاً على [Retail mode] (وضع معرض التجزئة) أو [Office mode] (وضع المكتب).

تكون وظيفة [Quick Start] (البداية السريعة) مضبوطة على [On] (تشغيل).

يكون إعداد [Auto Input Change] (تغيير الدخل التلقائي) مضبوطاً على [First] (الأول) أو [Custom] (مخصص).

يكون إعداد [Power supply] (الإمداد بالطاقة) مضبوطاً على [On] (تشغيل).

استهلاك الطاقة (وميض باللون الأحمر): ٢,٠ واط أو أقل.

وقت وظيفة إدارة الطاقة: ٦٠ ثانية (الإعداد الافتراضي).

استهلاك الطاقة (إضاءة باللون الأحمر): ٠,٥ واط أو أقل.

وقت وظيفة إدارة الطاقة: ٣ دقائق (الإعداد الافتراضي).

علامة WEEE (في دول الاتحاد الأوروبي) (طبقاً للتوجيه الأوروبي 2012/19/EU والتعديلات)

التخلص من المنتج بعد استعماله: في دول الاتحاد الأوروبي

ينص التشريع الأوروبي المطبق في كل الدول الأعضاء في الاتحاد الأوروبي على التخلص من مخلفات المنتجات الكهربائية والإلكترونية التي تحمل العلامة (الموجودة إلى جهة اليمين) بعيداً عن الفضلات المنزلية العادية. ويشمل ذلك الشاشات والملحقات الكهربائية مثل كبلات الإشارة أو كبلات الطاقة. عند التخلص من أي من هذه المنتجات، يرجى اتباع إرشادات السلطات المحلية في دولتك، أو استشارة المحل الذي اشتريته منه المنتج، أو اتباع اللوائح المنظمة لذلك أو الاتفاقيات الخاصة بذلك، إن وجدت. لا تنطبق العلامة الموجودة على المنتجات الإلكترونية إلا على الدول الأعضاء في الاتحاد الأوروبي حالياً، أو اتباع اللوائح المنظمة لذلك أو الاتفاقيات الخاصة بذلك إن وجدت. لا تنطبق العلامة الموجودة على المنتجات الإلكترونية إلا على الدول الأعضاء في الاتحاد الأوروبي حالياً.



خارج دول الاتحاد الأوروبي

إذا رغبت التخلص من المنتجات الكهربائية المستعملة خارج الاتحاد الأوروبي، يرجى الاتصال بالسلطات المحلية في دولتك والتعرف على الأسلوب السليم للتخلص من هذه المنتجات.

للمستخدمين الأوروبيين: يشير الصندوق الذي يوضع عليه علامة X أن البطاريات المستخدمة لا ينبغي إلقائها مع النفايات المنزلية العادية! فهناك نظام منفصل لتجميع البطاريات المستخدمة للسماح بمعالجتها وإعادة تدويرها بطريقة صحيحة وبما يتوافق مع التشريعات.



يجب التخلص من البطاريات المستعملة وفقاً لتوجيه الاتحاد الأوروبي 2006/66/EC. لذا ينبغي عزل البطاريات لتجميعها من قبل الخدمة المحلية الخاصة بهذا الغرض.

نبذة عن كبلات التحويل المستخدمة مع منفذ AV

استخدم كبل فيديو (متوفر تجاريًا) مع مقبس صغير مزود بـ ٤ أطراف لتوصيل (مقاس ٣,٥ مم) عند أحد الطرفين لتوصيل كبلات التحويل بمنفذ AV. تحقق من مواصفات السلك الخاصة بالكبل مسبقًا واختر كبلًا مناسبًا.

ملاحظة: *قد توجد مواصفات سلك مختلفة لكبلات المقبس الصغير المزود بـ ٤ أطراف لتوصيل.

م	الإشارة
١	الفيديو
٢	الصوت (يسار)
٣	الصوت (يمين)
٤	GND

