

Руководство пользователя

ЖК-монитор

МОДЕЛЬ:

E758

E868

Название модели указано на табличке на задней панели монитора.

Содержание

Важная информация	2	Рекомендации по эксплуатации и обслуживанию	9
-------------------------	---	---	---

Глава 1 Установка и монтаж

Обзор настроек	11	Ориентация	17
Установка (для клиента)	14	Требования к вентиляции	19
Защита от опрокидывания	14	Установка на потолок	19
Изменение расположения таблички с логотипом	14	Крепление монтажных приспособлений	20
Установка (для обученных монтажников)	15	Установка и снятие дополнительной настольной подставки	21
Место монтажа	16		

Глава 2 Названия компонентов и их функции

Панель управления	23	Беспроводной пульт дистанционного управления	26
Панель разъемов	24		

Глава 3 Соединения

Схема соединений	28	Команда HDMI-CEC	31
Подключение наушников	28	Внутренние видеоисточники	33
Подключение к персональному компьютеру	29	Медиапроигрыватель	33
Подключение к медиаустройству через HDMI	30	Подключение USB-устройства	33

Глава 4 Основы работы

Режимы включения и отключения питания	35	Рабочий диапазон для дистанционного управления	37
Состояние индикатора питания	35	Отображение информационного экранного меню	38
Режим энергопотребления	35	Переключение между звуковыми режимами	38
Когда выбран вариант управления [RS-232C], для [Power supply] (Подача питания) и [Quick Start] (Быстрый старт) устанавливается [Off] (Выкл.)	35	Переключение между режимами изображения	38
Когда выбран вариант управления [LAN] (Локальная сеть), для [Power supply] (Подача питания) и [Quick Start] (Быстрый старт) устанавливается [Off] (Выкл.)	36	Настройка соотношения сторон	39
		Элементы экранного меню	40
		Использование меню медиапроигрывателя	42

Глава 5 Расширенное управление

Формирование графика питания	47	Настройка безопасности и блокировка инструментов управления монитором	49
Использование режимов изображения	48	Блокировка кнопок управления	50

Глава 6 Внешнее управление

Управление монитором через RS-232C	53	HTTP-браузер	55
Управление монитором по локальной сети	54	Команды.....	59

Глава 7 Устранение неисправностей

При возникновении проблемы с монитором.....	61	Прочее (пульт дистанционного управления, динамики) ..	65
Ничего не отображается.....	61	Прочее (при подключении через RS-232C или LAN)	65
Изображение отображается неправильно.....	62	При использовании медиапроигрывателя	65
На экране отображаются указания или предупреждения... 64		При использовании видеоустройства	65
Прочее (при подключении к компьютеру).....	64		

Глава 8 Технические характеристики

Список совместимых сигналов.....	67	E868	69
E758	68		

Приложение А Товарные знаки и лицензии на программное обеспечение

Приложение В Внешние ресурсы

Приложение С Список элементов управления экранного меню

Настройки Video (Видео).....	73	Control Settings (Настройки управления)	79
Настройки Audio (Аудио)	75	Media Player (Медиапроигрыватель).....	80
Setup (Установка).....	76	Schedule (График).....	81

Приложение D Информация производителя о потребляемой энергии и вторичной переработке

Утилизация изделий NEC.....	83	О кабелях-переходниках, используемых с разъемом AV ...	85
Энергосбережение.....	83		

Информация о кабеле

ПРЕДУПРЕЖДЕНИЕ: Используйте кабели, прилагаемые в комплекте, чтобы не создавать помех приему радио- и телевизионных сигналов. Для 15-контактного мини-разъема D-Sub и USB используйте экранированные сигнальные кабели с ферритовым сердечником. Для HDMI и AV используйте экранированные сигнальные кабели. Использование кабелей и адаптеров других типов может привести к проблемам с приемом.

Информация FCC

ПРЕДОСТЕРЕЖЕНИЕ: Федеральная комиссия по связи не разрешает вносить модификации или изменения в устройство, ЗА ИСКЛЮЧЕНИЕМ указанных Sharp NEC Display Solutions of America, Inc. в этом руководстве. Несоблюдение этого правительственного постановления может привести к аннулированию вашего права на эксплуатацию данного оборудования.

Данное устройство проверено и признано соответствующим требованиям, предъявляемым к цифровым устройствам класса B, согласно разделу 15 Правил FCC. Эти ограничения предназначены для обеспечения надлежащей защиты от вредных помех в жилых помещениях. Данное изделие генерирует, использует и излучает электромагнитные волны в радиодиапазоне и, будучи установленным с отклонением от требований инструкции, может стать источником радиопомех. Тем не менее невозможно гарантировать отсутствие помех в каждом конкретном случае. Если устройство вызывает помехи теле- и радиоприема, наличие которых определяется путем включения и выключения устройства, пользователь может попытаться уменьшить влияние помех, выполнив следующие действия.

- Измените направление или расположение принимающей антенны.
- Увеличьте расстояние между оборудованием и приемником.
- Включите оборудование в розетку, находящуюся в цепи, отличной от той, к которой подключен приемник.
- Для получения помощи проконсультируйтесь со своим продавцом или опытным радиотехником.

Если необходимо, для дополнительных предложений пользователю следует обратиться к продавцу или опытному радиотехнику. Данная брошюра, подготовленная Федеральной комиссией связи (FCC), может оказаться полезной для пользователей: «Как выявлять и разрешать проблемы радио-телевизионных помех». Этот буклет доступен в США: Правительственная типография, Вашингтон, округ Колумбия, 20402, складской номер 004-000-00345-4.

ДЕКЛАРАЦИЯ СООТВЕТСТВИЯ ПОСТАВЩИКА

Это устройство соответствует части 15 правил FCC. Эксплуатация этого устройства допускается с соблюдением следующих двух условий: (1) устройство не является источником помех, и (2) устройство должно оставаться исправным при наличии любых помех, включая помехи, которые могут привести к неправильной работе.

	США. Ответственная сторона:	Sharp NEC Display Solutions of America, Inc.
	Адрес:	3250 Lacey Rd, Ste 500 Downers Grove, IL 60515
	Телефон:	(630) 467-3000
	Тип изделия:	Монитор ЖКД
	Классификация оборудования:	Периферийное оборудование класса B
	Модель:	E758, E868

- Основным назначением изделия является применение в качестве информационно-технического оборудования в офисных или в домашних условиях.
- Изделие предназначено для подключения к компьютеру, его нельзя использовать для отображения сигналов телевидения.



- ПРИМЕЧАНИЕ:**
- (1) Содержимое настоящего руководства не может быть перепечатано частично или полностью без разрешения.
 - (2) Содержание настоящего руководства может быть изменено без предварительного уведомления.
 - (3) Подготовке настоящего руководства было уделено большое внимание. Однако, если вы заметили какие-либо спорные моменты, ошибки или упущения, обратитесь к нам.
 - (4) Изображения в настоящем руководстве приводятся исключительно в справочных целях. При наличии несоответствия между изображением и изделием приоритет имеет изделие.
 - (5) Несмотря на статьи (3) и (4), мы не несем ответственности за какие-либо претензии в отношении упущенной выгоды или других вопросов, которые могут возникнуть в результате использования данного устройства.
 - (6) Данное руководство обычно направляется во все регионы и может содержать описания, относящиеся к другим странам.



Важная информация

Меры предосторожности и техническое обслуживание







ДЛЯ ОПТИМАЛЬНОГО КАЧЕСТВА ПРИ
НАСТРОЙКЕ И ИСПОЛЬЗОВАНИИ ЦВЕТНОГО
ЖК-МОНИТОРА СЛЕДУЕТ УЧЕСТЬ СЛЕДУЮЩЕЕ:







Описание символов

Чтобы обеспечить безопасное и правильное использование изделия, в настоящем руководстве используется ряд символов для предотвращения травм пользователей и других лиц, а также ущерба имуществу. Символы и их значение описаны ниже. Перед прочтением настоящего руководства обязательно изучите их.







 ПРЕДОСТЕРЕЖЕНИЕ	Данный символ требует проявления осторожности. В ином случае, а также при неправильном обращении с изделием это может повлечь несчастные случаи, приводящие к серьезным травмам или смерти.
 ПРЕДУПРЕЖДЕНИЕ	Данный символ требует проявления осторожности. В ином случае, а также при неправильном обращении с изделием это может повлечь травмы или повреждение окружающего имущества.

Примеры символов

	 Указывает на предостережение или предупреждение. Этот символ указывает, что необходимо быть внимательным, поскольку возможно поражение электрическим током.
	 Указывает на запрещенное действие. Этот символ указывает на что-то, что должно быть запрещено.
	 Обозначает обязательное действие. Этот символ указывает на необходимость отключения шнура питания от электрической розетки.

 ПРЕДОСТЕРЕЖЕНИЕ		
1	 ОТСОЕДИНИТЕ СИЛОВОЙ КАБЕЛЬ	При неисправности устройства отключите шнур питания. Если от устройства исходят дым, нехарактерные запахи или звуки, если устройство упало или сломан корпус, отключите питание, затем отсоедините шнур питания от электрической розетки. По вопросам ремонта обратитесь к поставщику оборудования. Запрещается ремонтировать устройство своими силами. Это опасно.
2	 ОПАСНОЕ НАПРЯЖЕНИЕ  НЕ РАЗБИРАТЬ  ЗАПРЕТ	Не вскрывайте и не снимайте корпус устройства. Не разбирайте устройство. Внутри устройства есть области, в которых присутствует высокое напряжение. Открывание или снятие крышек устройства и внесение модификаций в его конструкцию могут привести к воспламенению, поражению электрическим током или другим травмам. По всем вопросам обслуживания обращайтесь к квалифицированному обслуживающему персоналу.
3	 ЗАПРЕТ	Не пользуйтесь устройством при наличии структурных повреждений. Если вы обнаружите любые структурные повреждения, например трещины или неестественные колебания, обращайтесь к квалифицированному обслуживающему персоналу. Использование устройства, находящегося в таком состоянии, может привести к его падению или к телесным повреждениям.

 **ПРЕДОСТЕРЕЖЕНИЕ**

4	 ЗАПРЕТ  ОБЯЗАТЕЛЬНО	<p>С шнуром питания следует обращаться аккуратно. Повреждение шнура может привести к возгоранию или поражению электрическим током.</p> <ul style="list-style-type: none"> • Запрещается ставить на шнур тяжелые предметы. • Запрещается размещать шнур под устройством. • Запрещается накрывать шнур, например, тканью. • Запрещается царапать и модифицировать шнур. • Запрещается сгибать, скручивать и тянуть за шнур с чрезмерной силой. • Не подвергайте кабель воздействию высоких температур. <p>При повреждении шнура (оголенные жилы, обрывы проводов и т. д.) отключите питание устройства, затем отсоедините шнур питания от электрической розетки. Обратитесь к продавцу для его замены.</p>
5	 ЗАПРЕТ	<p>Не прикасайтесь к электрической вилке во время грозы. Это может привести к поражению электрическим током.</p>
6	 ОБЯЗАТЕЛЬНО	<p>Используйте шнур питания из комплекта устройства в соответствии с таблицей совместимости шнуров питания.</p> <p>Свяжитесь с нами, если шнур питания не вошел в комплект поставки. В остальных случаях используйте шнур питания с разъемом, который соответствует конструкции розетки в месте установки устройства. Совместимый шнур питания соответствует напряжению переменного тока в сетевой розетке, одобрен в стране приобретения и соответствует ее стандартам безопасности.</p>
7	 ОБЯЗАТЕЛЬНО	<p>Для грамотного монтажа настоятельно рекомендуется обратиться к обученному специалисту. Несоблюдение стандартных процедур монтажа может привести к повреждению устройства, причинить травму пользователю или монтажнику.</p>
8	 ОБЯЗАТЕЛЬНО  ЗАПРЕТ	<p>Устанавливайте устройство в соответствии с приведенной ниже информацией.</p> <p>Устройство нельзя использовать без настольной подставки или другого крепления для опоры.</p> <p>Для транспортировки, перемещения или установки устройства используйте такое количество людей, которое необходимо, чтобы поднять устройство без причинения травм и без повреждения устройства.</p> <ul style="list-style-type: none"> • Рекомендуется не менее четырех человек. • При транспортировке требуются четыре ручки. <p>Процедуры установки и снятия подробно описаны в инструкциях, прилагаемых к дополнительному монтажному оборудованию.</p> <p>Не закрывайте вентиляционные отверстия устройства. Неправильная установка устройства может привести к его повреждению, к поражению электрическим током или возгоранию.</p> <p>Не устанавливайте устройство в местах, указанных ниже.</p> <ul style="list-style-type: none"> • В плохо проветриваемых помещениях. • Рядом с батареей, другими источниками тепла или под прямыми солнечными лучами. • В местах с длительной вибрационной нагрузкой. • В помещениях, насыщенных влагой, пылью, парами воды или масел. • Вне помещений. • В местах, где вероятно воздействие высоких температур, резких скачков влажности и конденсации. • На потолке или стене, которые недостаточно прочны, чтобы выдержать вес устройства и монтажных приспособлений. <p>Не переворачивайте устройство.</p>

⚠ ПРЕДОСТЕРЕЖЕНИЕ



ЗАПРЕТ



ОБЯЗАТЕЛЬНО

Исключите возможность опрокидывания и падения устройства в случае землетрясения или резких ударных воздействий.

Во избежание травм и повреждений устройства, причиной которых может стать его опрокидывание в результате землетрясения или иного ударного воздействия, устанавливайте устройство на устойчивую поверхность и принимайте меры для предотвращения его падения.

Меры, предотвращающие опрокидывание и падение, снижают риск травм, однако могут оказаться неэффективными в случае землетрясения.

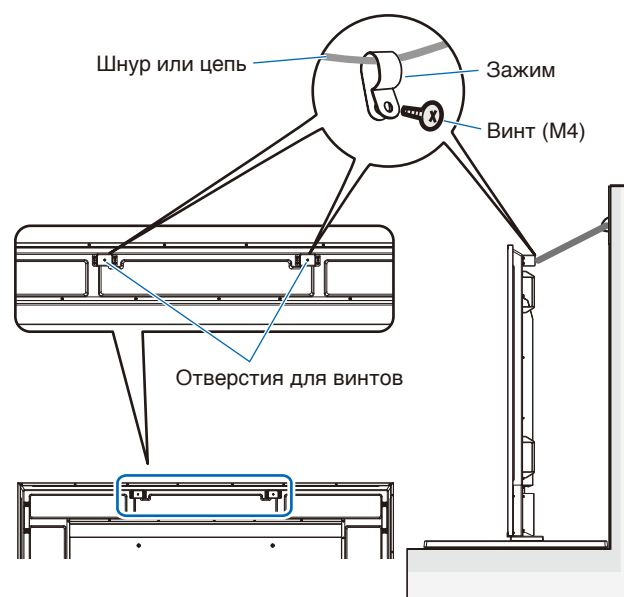

Устройство может опрокинуться, причинив травму.

- Если устройство поставляется с дополнительной настольной подставкой, прикрепите его к стене, используя трос или цепь, способные выдержать его вес. Возможно, настольная подставка оснащена механизмом защиты от опрокидывания. Изучите руководство по использованию настольной подставкой.
- Обязательно отсоедините цепь или трос от стены перед перемещением устройства, чтобы исключить риск травм и повреждений устройства.

Устройство может опрокинуться, причинив травму.

- Не пытайтесь повесить устройство, используя установочный страховочный тросик.
- Размещайте устройство в достаточно прочной зоне стены или потолка, способной выдержать вес устройства.
- Установите устройство, используя монтажные приспособления — крюк, болт с проушиной и другие компоненты, — а затем зафиксируйте с помощью страховочного тросика. Страховочный тросик не должен быть сильно натянут.
- Перед установкой устройства убедитесь, что монтажные приспособления достаточно крепкие, чтобы выдержать его вес.

Опасность в связи с неустойчивостью.

Устройство может упасть, что может привести к серьезным травмам или даже к гибели. Для предотвращения травм устройство требуется надежно закрепить на полу или на стене в соответствии с руководством по установке.

Многих травм, в особенности детских, можно избежать, принимая простые меры предосторожности.











- **ОБЯЗАТЕЛЬНО** используйте подставки и способы установки, рекомендованные производителем устройства.
- **ОБЯЗАТЕЛЬНО** используйте мебель, которая может служить надежной опорой для устройства.
- **ОБЯЗАТЕЛЬНО** следите за тем, чтобы устройство не выступало за края мебели, на которой оно стоит.
- **ОБЯЗАТЕЛЬНО** говорите детям о том, что опасно забираться на мебель, чтобы дотянуться до устройства или его органов управления.
- **ОБЯЗАТЕЛЬНО** убирайте шнуры и кабели, подсоединенные к устройству, чтобы за них нельзя было споткнуться, потянуть или ухватиться.
- **НИ В КОЕМ СЛУЧАЕ** не размещайте устройство в небезопасном месте.

9





 **ПРЕДОСТЕРЕЖЕНИЕ**

9	 ЗАПРЕТ  ОБЯЗАТЕЛЬНО	<ul style="list-style-type: none"> • НИ В КОЕМ СЛУЧАЕ не ставьте устройство на высокие предметы мебели (например, посудные или книжные шкафы), если мебель и устройство не закреплены на подходящей опоре. • НИ В КОЕМ СЛУЧАЕ не ставьте устройство на ткань или другие материалы, которые могут оказаться между устройством и мебелью. • НИ В КОЕМ СЛУЧАЕ не кладите на устройство или мебель предметы, за которыми могут потянуться дети, например, игрушки и пульты дистанционного управления. <p>Если вы собираетесь сохранить и переставить в другое место устройство, которым пользовались раньше, выполните те же рекомендации.</p>
10	 ЗАПРЕТ	<p>Не ставьте устройство на тележку, подставку или стол с наклонной или неустойчивой поверхностью. Оно может упасть или опрокинуться и причинить травму.</p>
11	 ЗАПРЕТ  ОПАСНОЕ НАПРЯЖЕНИЕ	<p>Не вставляйте никакие предметы в пазы корпуса. Это может стать причиной поражения электрическим током, возгорания или поломки устройства. Храните опасные предметы в местах, недоступных для детей.</p> <p>Если в разъем корпуса попали какие-либо предметы, отключите питание, затем отсоедините шнур питания от электрической розетки. По вопросам ремонта обратитесь к поставщику оборудования.</p>
12	 НЕ МОЧИТЬ	<p>Не проливайте жидкости на корпус и не пользуйтесь устройством вблизи воды.</p> <p>Немедленно выключите питание и отсоедините устройство от сетевой розетки, а затем обратитесь к квалифицированному обслуживающему персоналу. Это может привести к поражению электрическим током или воспламенению.</p>
13	 ЗАПРЕТ	<p>Для удаления пыли при очистке устройства не используйте горючие аэрозоли. Это может привести к воспламенению.</p>
14	 ЗАПРЕТ	<p>Запрещается эксплуатация монитора в условиях наличия фатальных рисков или опасностей, которые могут приводить непосредственно к смерти, причинению травм, тяжелым физическим повреждениям или иному ущербу, в том числе в системах управления ядерной реакцией на ядерных объектах, в медицинских системах поддержания деятельности, а также при управлении запуском ракет в оружейных системах.</p>

 **ПРЕДУПРЕЖДЕНИЕ**

1	 ОБЯЗАТЕЛЬНО  НЕ ПРИКАСАТЬСЯ МОКРЫМИ РУКАМИ  ОТСОЕДИНИТЕ СИЛОВОЙ КАБЕЛЬ  ОПАСНОЕ НАПРЯЖЕНИЕ	<p>Обращение с шнуром питания.</p> <p>С шнуром питания следует обращаться аккуратно. Повреждение шнура может привести к возгоранию или поражению электрическим током.</p> <ul style="list-style-type: none"> • При подключении шнура питания к разъему AC IN на устройстве убедитесь, что разъем полностью и надежно вставлен. • Чтобы соединение не ослабло, закрепите шнур питания на устройстве винтом и зажимом. (Рекомендуемый момент затяжки: 120–190 Н•см.) • Запрещается подсоединять и отсоединять шнур питания мокрыми руками. • При подсоединении и отсоединении удерживайте шнур питания за вилку. • Выполняя очистку устройства, в целях безопасности заранее отключите шнур питания от электрической розетки. Регулярно очищайте шнур питания от пыли мягкой сухой тканью. • Перед перемещением устройства убедитесь, что питание отключено, затем отсоедините шнур питания от электрической розетки и проверьте, что отсоединены все кабели, соединяющие устройство с другими устройствами. • Если вы не планируете использовать устройство в течение долгого времени, обязательно отсоедините шнур питания от электрической розетки. • Это оборудование предназначено для использования с заземленным шнуром питания. Если шнур питания не заземлен, это может привести к поражению электрическим током. Убедитесь в том, что кабель питания подключен непосредственно к сетевой розетке и надлежащим образом заземлен. Не используйте сетевой переходник с 2-контактным штекером.
2	 ЗАПРЕТ  ОБЯЗАТЕЛЬНО	<p>Не скручивайте шнур питания и кабель USB в один жгут. В нем может скопиться тепло, что приведет к возгоранию.</p>
3	 ЗАПРЕТ	<p>Не подключайтесь к сети LAN с чрезмерно высоким напряжением.</p> <p>При использовании кабеля LAN не подсоединяйте периферийное устройство через проводку, на которой может возникать чрезмерно высокое напряжение. Чрезмерно высокое напряжение на порте LAN может привести к поражению электрическим током.</p>
4	 ЗАПРЕТ	<p>Не забирайтесь на стол, на котором установлено устройство. Не устанавливайте устройство на стол с колесиками, если колесики стола не были надежно заблокированы. Оно может упасть, что приведет к его повреждению или к травме.</p>
5	 ОБЯЗАТЕЛЬНО	<p>Установка, снятие и регулировка по высоте дополнительной настольной подставки.</p> <ul style="list-style-type: none"> • Устанавливая настольную подставку, удерживайте устройство, чтобы не прищемить пальцы. • Установка устройства на неправильной высоте может привести к опрокидыванию. Расположите устройство на правильной высоте, чтобы исключить риск травм и повреждения устройства.
6	 ЗАПРЕТ	<p>Не толкайте устройство и не забирайтесь на него. Не хватайтесь и не повисайте на нем. Оно может упасть, что приведет к его повреждению или к травме.</p>
7	 ЗАПРЕТ	<p>Не надавливайте на ЖК-панель устройства. Это может привести к травме или к значительному повреждению устройства.</p>

 **ПРЕДУПРЕЖДЕНИЕ**

 ОБЯЗАТЕЛЬНО	<p>Неправильное использование батареек может привести к протеканию электролита или к взрыву.</p> <ul style="list-style-type: none"> • Вставьте батарейки, совместив знаки (+) и (-) на каждой батарейке со знаками (+) и (-) в батарейном отсеке. • Не используйте одновременно батарейки разных производителей. • Не используйте вместе старые и новые батарейки. Это может сократить срок службы батареек или привести к утечке жидкости из батареек. • Немедленно извлекайте нерабочие батарейки, чтобы предотвратить протечку кислоты из батареек в батарейный отсек. • Не прикасайтесь к кислоте, выделяющейся из батарейки, чтобы не травмировать кожу. • Не бросайте батарейки в огонь или горячую духовку, не разрушайте и не вскрывайте их, поскольку это может привести к взрыву. • Воздействие экстремально высокой температуры или экстремально низкого давления воздуха может привести к взрыву, утечке горючей жидкости или газа. • Уточните правила утилизации батареек у дилера или в местном компетентном ведомстве.
 ОБЯЗАТЕЛЬНО	<p>Устройство подходит для развлекательных целей, в контролируемых условиях освещения, что позволит избежать мешающих отражений от экрана.</p>
 ОБЯЗАТЕЛЬНО	<p>Рекомендуется тщательно протирать вентиляционные отверстия как минимум один раз в месяц. Невыполнение этого требования может привести к возгоранию, поражению электрическим током или повреждению устройства.</p>
 ОБЯЗАТЕЛЬНО	<p>Для обеспечения надежной работы устройства удаляйте грязь и пыль с вентиляционных отверстий на задней стенке корпуса как минимум один раз в год. Невыполнение этого требования может привести к возгоранию, поражению электрическим током или повреждению устройства.</p>
 ОБЯЗАТЕЛЬНО	<p>Избегайте мест с экстремальными температурами и влажностью. Невыполнение этого требования может привести к повреждению устройства либо к поражению электрическим током или возгоранию. Условия эксплуатации данного монитора следующие.</p> <ul style="list-style-type: none"> • Рабочая температура: 0 °C до 40 °C/32 °F до 104 °F/ Влажность: от 20 до 80% (без конденсата) • Температура хранения: -20 °C до 60 °C/-4 °F до 140 °F/ Влажность: от 10 до 90% (без конденсата)

⚠ ПРЕДУПРЕЖДЕНИЕ

Используйте кабель, прилагаемый к данному дисплею, в соответствии с приведенной ниже таблицей. Если кабель питания не входит в комплект поставки этого устройства, обратитесь к поставщику. Во всех остальных случаях используйте кабель питания, соответствующий напряжению электрической сети и стандартам безопасности вашей страны.

Тип штекера	Северная Америка	Европейский, континентальный	Соединенное Королевство	Япония
Форма штекера				
Регион	США/Канада	Евросоюз	Соединенное Королевство	Япония
Напряжение (В)	120*	230	230	100

* используйте кабель питания под напряжением 125 В.

ПРИМЕЧАНИЕ: Это изделие допускается обслуживать только в стране приобретения.

Для питания данного дисплея используется переменный ток напряжением 100–240 вольт и частотой 50–60 Гц. Вставляйте кабель питания в розетку сети переменного тока напряжением 100–240 вольт и частотой 50–60 Гц. Сетевая вилка используется в качестве отключающего устройства и должна всегда быть легкодоступной.

Рекомендации по эксплуатации и обслуживанию

Рекомендации по эксплуатации

Эргономика

Для обеспечения максимальной эргономичности рабочего места рекомендуется следующее.

- Для оптимальной работы монитора дайте ему прогреться в течение 20 минут. Избегайте воспроизведения неподвижных изображений на мониторе в течение длительных периодов времени, чтобы избежать послесвечения (эффекта остаточного изображения).
- Давайте глазам отдых, периодически фокусируя взгляд на предмете, находящемся на расстоянии не менее 1,5 м. Чаще моргайте.
- Расположите монитор под углом 90° к окнам и другим источникам света, чтобы свести к минимуму блики и отражения.
- Отрегулируйте яркость, контрастность и резкость монитора для удобства просмотра.
- Регулярно проводите осмотр глаз.
- Используйте предварительно установленные параметры размера и положения со стандартными входными сигналами.
- Используйте предварительно установленные параметры цветности.
- Используйте не чересстрочные сигналы.
- Не просматривайте основной синий цвет на черном фоне. Он сложно различим и может привести к усталости глаз из-за недостаточной контрастности.

Техническое обслуживание

Очистка ЖК-экрана

- Если ЖК-экран запачкался, аккуратно протрите его мягкой тканью.
- Для очистки поверхности ЖК-панели используйте мягкую ткань без ворса, не повреждающую поверхность. Не используйте чистящие растворы или жидкости для чистки стекла!
- Нельзя протирать поверхность ЖК-панели жестким абразивным материалом.
- Не давите на поверхность ЖК-экрана.
- Нельзя использовать органические очистители, так как это приведет к повреждению или нарушению цвета поверхности ЖК-экрана.

Очистка корпуса

- Отключите монитор от источника питания.
- Аккуратно протрите корпус мягкой тканью.
- Чтобы очистить корпус, протрите его тканью, смоченной водой и нейтральным моющим средством, затем сухой тканью.

ПРИМЕЧАНИЕ: НЕ очищайте с помощью бензольного растворителя, щелочного моющего средства, спиртосодержащего моющего средства, средства для чистки стекол, воска, средства для снятия лака, стирального порошка или инсектицида. Резина или винил не должны соприкасаться с корпусом в течение длительного периода времени. Такие жидкости и материалы могут приводить к разрушению, растрескиванию или отслаиванию краски.

ПРИМЕЧАНИЕ: Время непрерывной работы и гарантия.
Настоящее устройство рассчитано максимум на 18 часов работы в день. Гарантия не распространяется на непрерывное использование более 18 часов в день.

Эта глава включает:

- ⇒ «Обзор настроек» на стр. 11
- ⇒ «Установка (для клиента)» на стр. 14
- ⇒ «Защита от опрокидывания» на стр. 14
- ⇒ «Изменение расположения таблички с логотипом» на стр. 14
- ⇒ «Установка (для обученных монтажников)» на стр. 15
- ⇒ «Место монтажа» на стр. 16
- ⇒ «Ориентация» на стр. 17
- ⇒ «Требования к вентиляции» на стр. 19
- ⇒ «Установка на потолок» на стр. 19
- ⇒ «Крепление монтажных приспособлений» на стр. 20
- ⇒ «Установка и снятие дополнительной настольной подставки» на стр. 21

ПРИМЕЧАНИЕ:

Содержимое коробки см. в руководстве по установке.

Гарантия продукта не покрывает повреждения, вызванные неправильным монтажом. Несоблюдение этих рекомендаций может привести к отмене гарантии.

Обзор настроек

1. Определите место для монтажа

⚠ ПРЕДОСТЕРЕЖЕНИЕ: См. разделы «ПРЕДОСТЕРЕЖЕНИЕ 7», «ПРЕДОСТЕРЕЖЕНИЕ 8», «ПРЕДОСТЕРЕЖЕНИЕ 9», и «ПРЕДОСТЕРЕЖЕНИЕ 12».

ПРИМЕЧАНИЕ: Во время установки подставки или аксессуаров монитора, чтобы избежать царапин на ЖК-панели, перед размещением монитора экраном вниз на стол необходимо положить мягкую ткань, например полотенце, чья площадь будет превышать площадь экрана монитора.

2. Установите батарейки пульта дистанционного управления

Пульт дистанционного управления работает от двух батареек AAA 1,5 В.

Установка и замена батареек:

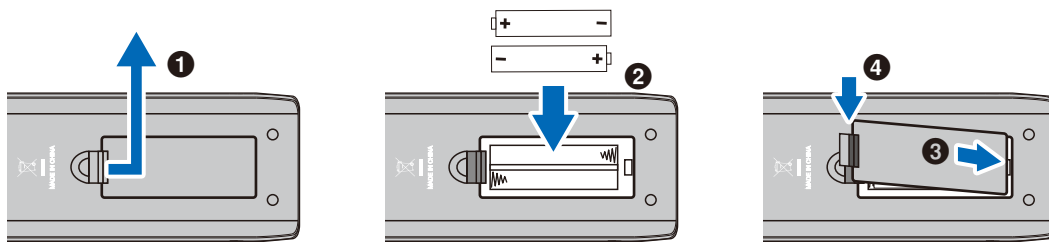

⚠ ПРЕДУПРЕЖДЕНИЕ: См. раздел «ПРЕДУПРЕЖДЕНИЕ 8».

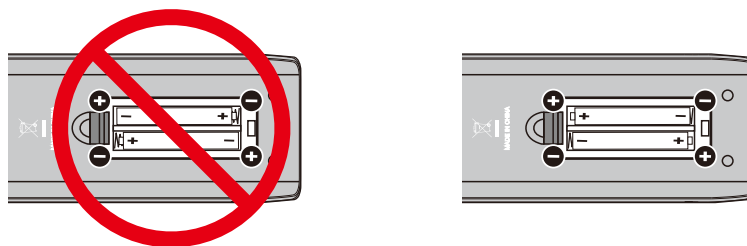

ПРИМЕЧАНИЕ:

- Батарейки, поставляемые в комплекте с пультом дистанционного управления, в зависимости от их состояния могут быстро разрядиться. Поэтому заблаговременно заменяйте их новыми.
- Если вы в течение долгого времени не собираетесь использовать пульт дистанционного управления, извлеките батарейки.

3. Подключите внешнее оборудование

- Для защиты внешнего оборудования отключите основное питание перед тем, как выполнять подключение.
- Дополнительные сведения см. в руководстве пользователя вашего оборудования.

ПРИМЕЧАНИЕ: Не подсоединяйте/отсоединяйте кабели во время включения монитора или другого внешнего оборудования, так как это может привести к исчезновению изображения.

4. Подключите комплектный кабель питания

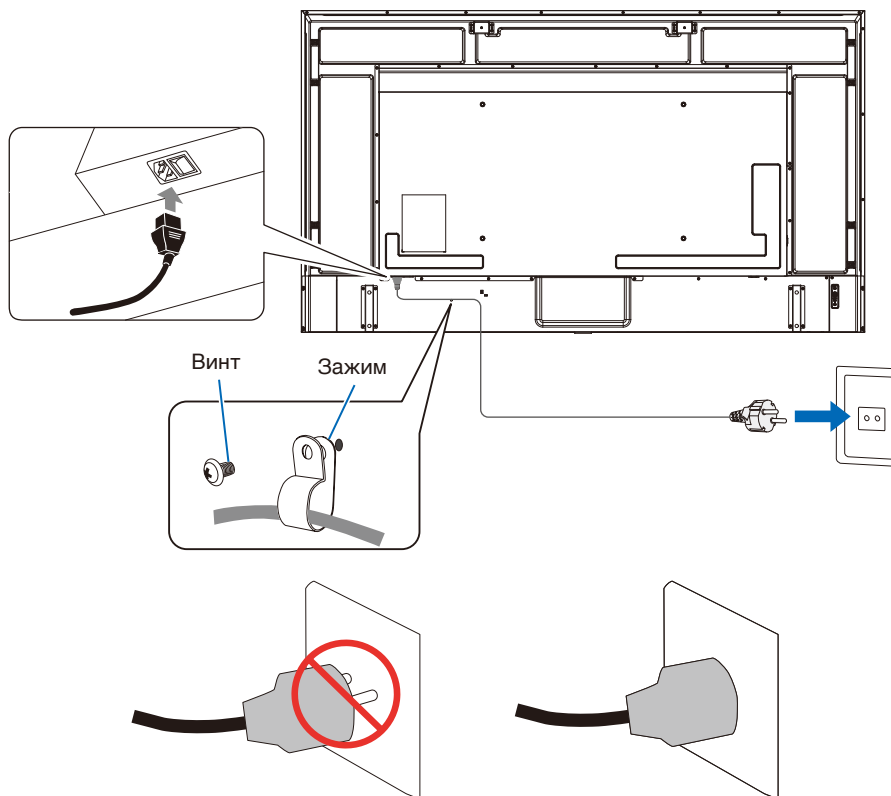

5. Информация о кабеле

ПРЕДУПРЕЖДЕНИЕ: Используйте кабели, прилагаемые в комплекте, чтобы не создавать помех приему радио- и телевизионных сигналов.
Для 15-контактного мини-разъема D-Sub и USB используйте экранированные сигнальные кабели с ферритовым сердечником.
Для HDMI и AV используйте экранированные сигнальные кабели.
Использование кабелей и адаптеров других типов может привести к проблемам с приемом.

6. Включите питание кнопкой питания

Сначала включите питание монитора, а затем включайте компьютер или внешнее оборудование.

7. Управление подключенным внешним оборудованием

Для отображения на экране видео со внешнего оборудования выберите для монитора источник входного сигнала.

8. Регулировка звука

При необходимости выполните регулировку звука.

9. Регулировка настроек изображения

Если используется входной разъем HDMI, в экранном меню [Setup] (Установка) в разделе [HDMI Settings] (Настройки HDMI) в [EDID] выберите подходящую настройку из [Mode 0] (Режим 0), [Mode 1] (Режим 1) и [Mode 2] (Режим 2).



10. Рекомендуемые настройки

Подсветка данного монитора имеет ограниченный срок службы, и со временем ее яркость снижается.

Кроме того, при отображении одного и того же изображения в течение длительного периода времени может возникать «эффект послесвечения». «Эффект послесвечения» представляет собой явление, когда изображение на ЖКД сохраняется после того, как это изображение изменилось.

«Эффект послесвечения» постепенно исчезает после смены изображения, однако если одно и то же изображение демонстрируется слишком долго, «эффект послесвечения» не исчезнет.

Чтобы не сократить срок службы монитора, учитывайте следующее:

- Выключайте питание монитора, когда не пользуетесь им.
- Используйте кнопку  на корпусе или кнопку  на пульте дистанционного управления для перевода монитора в режим ожидания.
- Если закрыть поверхность панели устройства защитным стеклом или пленкой, это приведет к повышению температуры внутри устройства.
Чтобы избежать повышения температуры внутри устройства, пользуйтесь функцией управления электропитанием на компьютере или снизьте яркость экрана монитора.
- Чтобы при необходимости автоматически включать монитор или переводить его в режим ожидания, используйте [Schedule] (График) в экранном меню.

ПРИМЕЧАНИЕ: При использовании функции расписания настройте [Current Time settings (Установить текущее время)] в экранном меню [Schedule (График)].

Установка (для клиента)

⚠ ПРЕДОСТЕРЕЖЕНИЕ: См. разделы «ПРЕДОСТЕРЕЖЕНИЕ 7», «ПРЕДОСТЕРЕЖЕНИЕ 8», «ПРЕДОСТЕРЕЖЕНИЕ 9», и «ПРЕДОСТЕРЕЖЕНИЕ 12».

Свяжитесь с поставщиком, поскольку он может предоставить список квалифицированных профессионалов по установке. Установка устройства на стену или потолок с помощью наемного техника является ответственностью клиента.

Техническое обслуживание

- Следует проводить периодическую проверку наличия ослабления затяжки винтов, зазоров, искажений или других проблем, которые могут возникнуть с крепежными принадлежностями. Если вы обнаружили проблему, обратитесь за обслуживанием к квалифицированному персоналу или поставщику.
- В зависимости от окружающих условий место монтажа может ослабевать в силу естественной деградации. Регулярно обращайтесь к квалифицированному персоналу для проверки места монтажа и проведения технического обслуживания.

Защита от опрокидывания

⚠ ПРЕДОСТЕРЕЖЕНИЕ: См. разделы «ПРЕДОСТЕРЕЖЕНИЕ 7» и «ПРЕДОСТЕРЕЖЕНИЕ 9».

Перед креплением монитора к стене убедитесь, что стена может выдержать вес монитора.

Изменение расположения таблички с логотипом

При использовании дисплея в вертикальном положении можно изменить расположение таблички с логотипом.

Удаление таблички с логотипом: выверните винт, затем снимите табличку с логотипом.

Установка таблички с логотипом: Отверстия для винтов на значке логотипа должны быть совмещены с отверстиями для винтов на обрамлении. Установите логотип с помощью винтов для установки значка логотипа. (Рекомендуемый момент затяжки: 30–40 Н•см.)

ПРИМЕЧАНИЕ: Не используйте для установки таблички с логотипом любые другие винты.

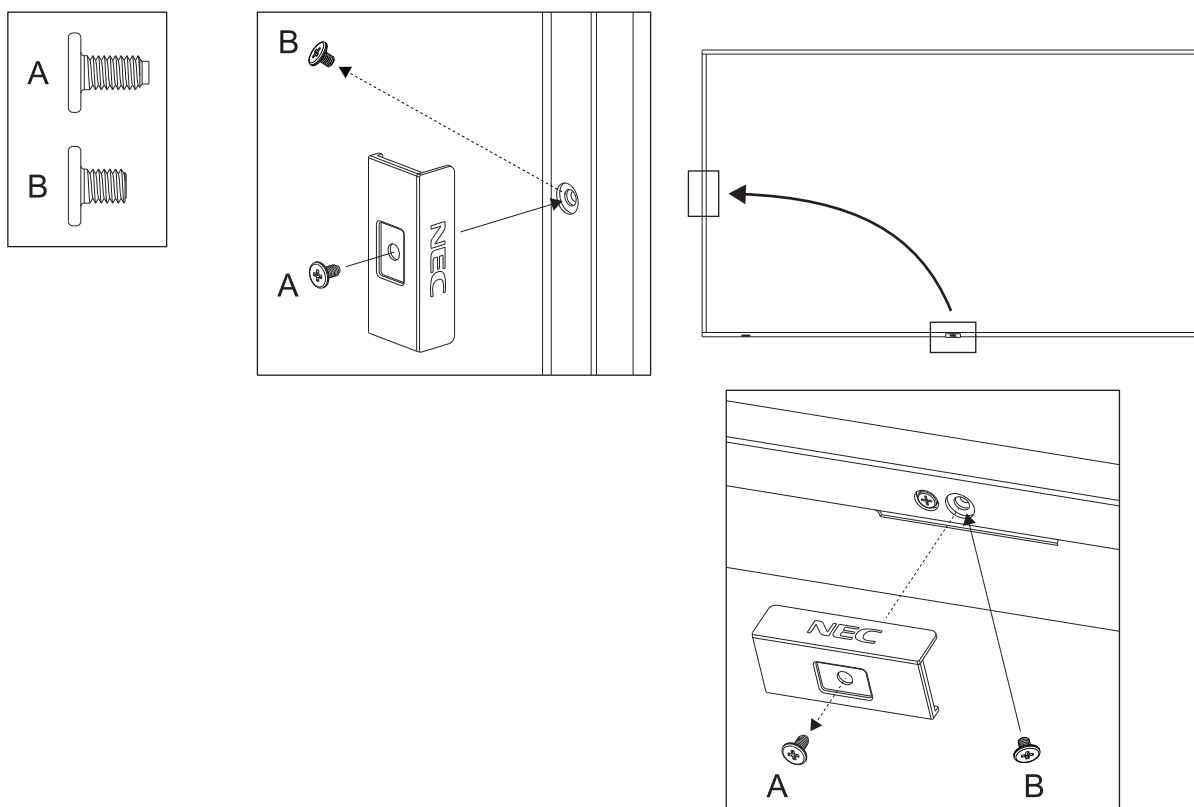

Установка (для обученных монтажников)

⚠ ПРЕДОСТЕРЕЖЕНИЕ: См. раздел «ПРЕДОСТЕРЕЖЕНИЕ 9».

Внимательно осмотрите место для монтажа устройства. Не все стены и потолки смогут выдержать вес монитора. Вес этого монитора указан в технических характеристиках. (см. «E758» на стр. 68, «E868» на стр. 69)

Гарантия не покрывает повреждения в результате неправильной установки, изменения конструкции или стихийных бедствий.

Несоблюдение данных рекомендаций может привести к аннулированию гарантии.

Для безопасной установки устройства используйте два кронштейна или более. Прикрепите устройство на месте установки как минимум в двух местах.

Монтажный кронштейн

⚠ ПРЕДОСТЕРЕЖЕНИЕ: Изучите раздел «Важная информация».

Учтите следующее при установке монитора на стену:

- Мы рекомендуем интерфейсы установки, соответствующие североамериканскому стандарту UL1678.
- Перед установкой следует проверить место установки, чтобы убедиться, что оно достаточно прочное, выдержит вес устройства и безопасно для устройства.
- Для получения подробной информации сверьтесь с руководством в комплекте с монтажными аксессуарами.

Мы настоятельно рекомендуем использовать винты, как показано ниже. При использовании более длинных винтов проверьте глубину входного отверстия под винт.

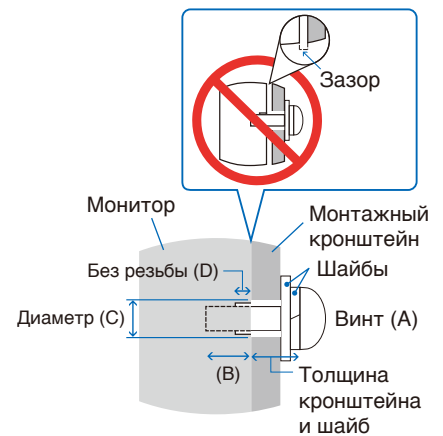

Типоразмер винтов		Отверстие кронштейна (C)	Без резьбы (D)	Рекомендуемый момент затяжки
(A)	(B)			
M8	16–18 мм	≤ Ø 12 мм	6 мм	950–1600 Н·см

ПРИМЕЧАНИЕ: При длительном использовании видеостены мониторы могут немного растянуться по ширине из-за колебаний температуры. Поэтому рекомендуется оставлять зазоры более одного миллиметра между смежными краями мониторов.

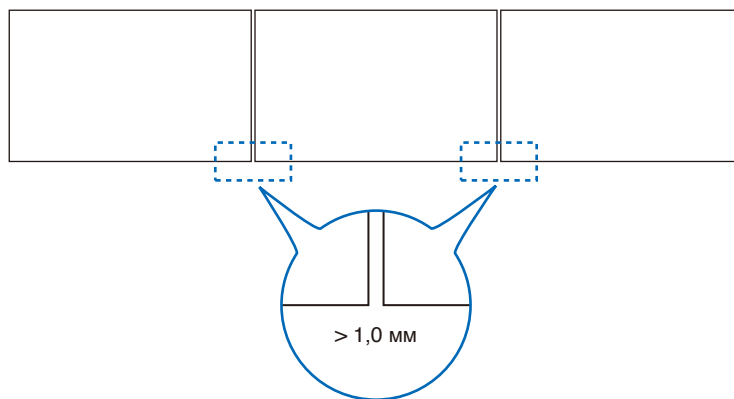

Установка страховочного тросика

При установке монитора на стену или потолок помимо имеющихся в продаже кронштейнов для монтажа на стену или потолок используйте также страховочный тросик.

⚠ ПРЕДОСТЕРЕЖЕНИЕ: См. раздел «[ПРЕДОСТЕРЕЖЕНИЕ 9](#)».

⚠ ПРЕДУПРЕЖДЕНИЕ: См. раздел «[ПРЕДУПРЕЖДЕНИЕ 7](#)».

ПРИМЕЧАНИЕ: При установке не следует давить на ЖК-панель, а также применять чрезмерное усилие к любой части монитора, нажимая или упираясь в нее. Это может привести к деформациям или повреждению монитора.

Места возможного расположения ручек, используемых для крепления страховочного тросика

Прикрепляйте страховочный тросик к ручкам, показанным на рисунке ниже.

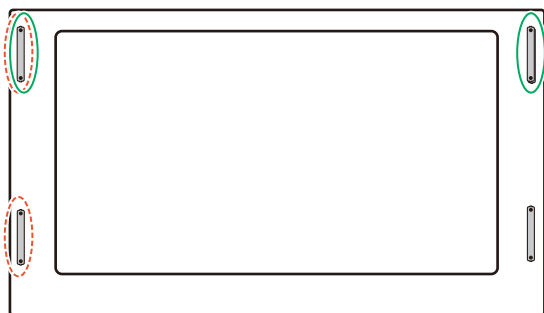

Сплошная линия: ручка для страховочного тросика при горизонтальном положении.

Пунктирная линия: ручка для страховочного тросика при вертикальном положении.

Место монтажа

⚠ ПРЕДОСТЕРЕЖЕНИЕ: См. раздел «[ПРЕДОСТЕРЕЖЕНИЕ 8](#)».

ПРИМЕЧАНИЕ: Обеспечьте надлежащее проветривание или кондиционирование воздуха вокруг монитора, так, чтобы от дисплея и монтажного устройства правильным образом отводилось тепло.

Ориентация

- При использовании монитора в вертикальном положении, монитор следует поворачивать против часовой стрелки таким образом, чтобы правая сторона двигалась вверх, а левая сторона — вниз. Ненадлежащая вентиляция может сократить срок службы монитора.

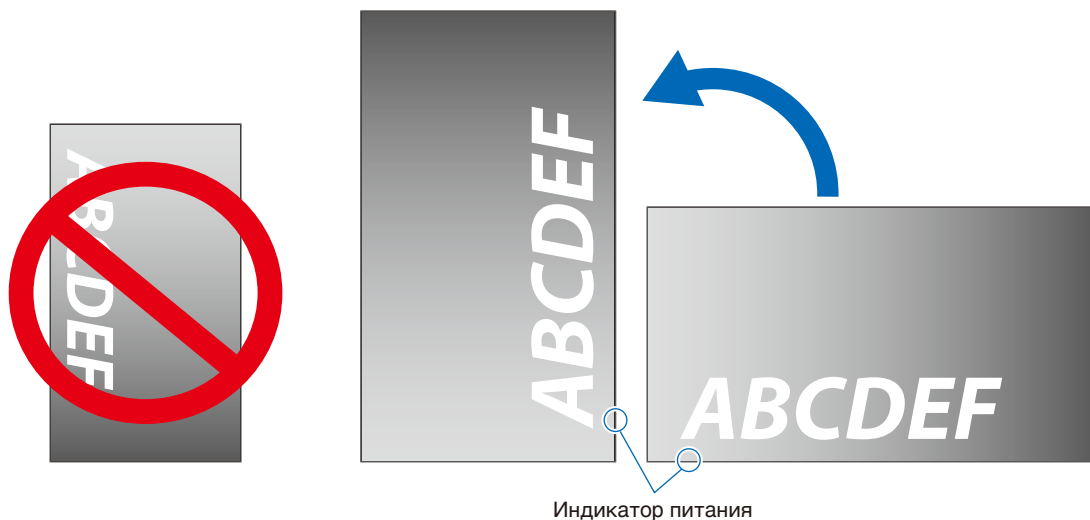

ПРИМЕЧАНИЕ: Экранное меню всегда отображается в горизонтальной ориентации.

⚠ ПРЕДОСТЕРЕЖЕНИЕ: См. раздел «[ПРЕДОСТЕРЕЖЕНИЕ 8](#)».

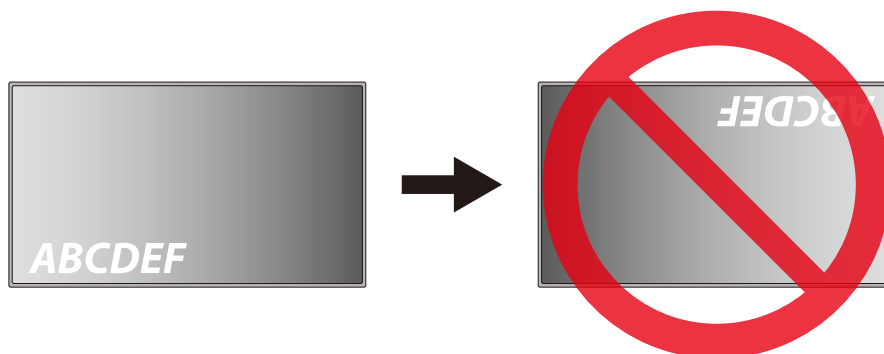

Монитор нельзя использовать, когда он наклонен на 16° или более.

ПРЕДОСТЕРЕЖЕНИЕ: Установка монитора под углом 16° или более может привести к неисправности.

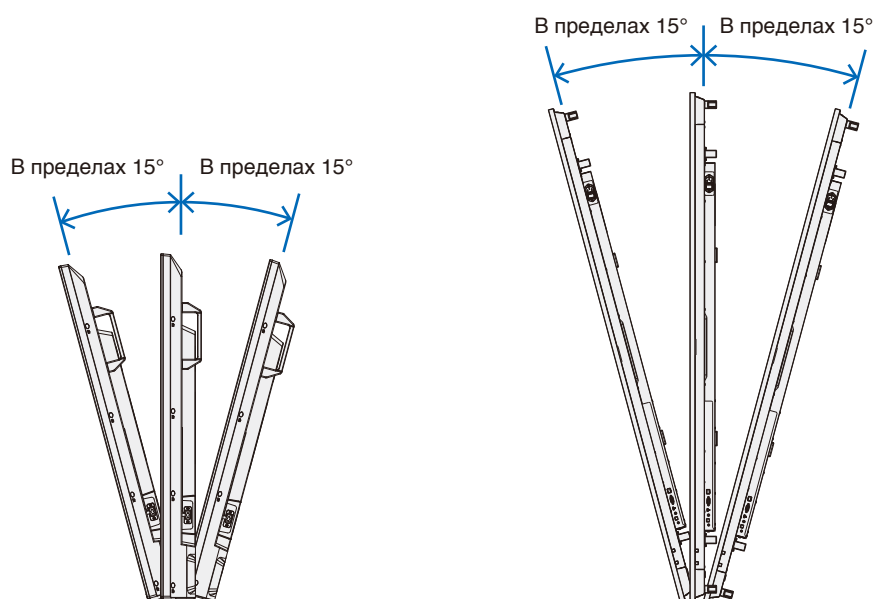

Требования к вентиляции

При установке монитора в замкнутом пространстве или в углублении оставьте свободное пространство между монитором и окружающими предметами для обеспечения отвода тепла, как показано ниже.

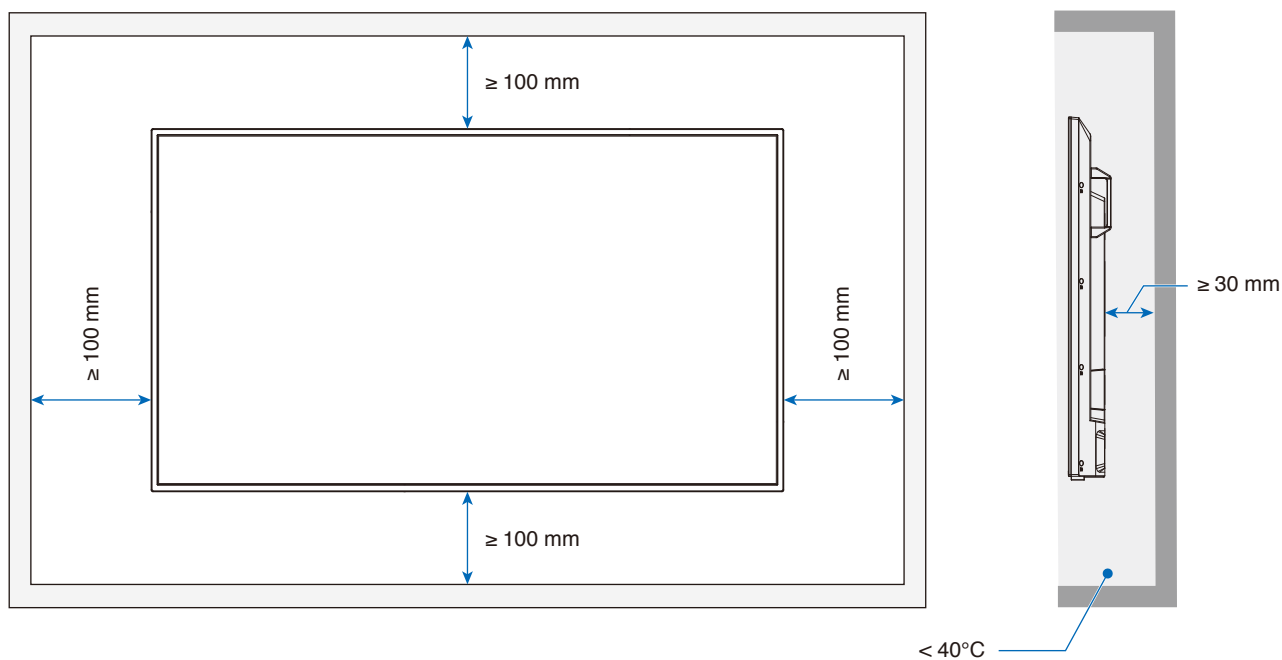

ПРИМЕЧАНИЕ: Максимальная окружающая температура при работе монитора составляет 40 °С.
Этот монитор оснащен внутренними датчиками температуры.

ПРИМЕЧАНИЕ: Если монитор перегревается, появляется предупреждение. Если появляется предупреждение, прекратите эксплуатацию монитора, отключите питание и дайте монитору остыть. Дополнительную информацию об этой функции см. в «Thermal Management» (Управление температурой) (стр. 78).
Если монитор используется в замкнутом пространстве или ЖК-панель накрыта акриловым защитным листом, проверяйте температуру около монитора.

Установка на потолок

⚠ ПРЕДОСТЕРЕЖЕНИЕ: См. разделы «ПРЕДОСТЕРЕЖЕНИЕ 8» и «ПРЕДОСТЕРЕЖЕНИЕ 9».

Крепление монтажных приспособлений

Будьте внимательны и избегайте опрокидывания монитора при креплении кронштейнов.

1. Прикрепите рым-болты для монтажа

Для облегчения монтажа эта модель оснащена предварительно установленными кронштейнами для крепления рым-болтов (не входят в комплект поставки).

- Ввинтите болты с проушиной в соответствующие отверстия, как показано на рисунке.
- Убедитесь, что болты с проушиной хорошо закреплены.
- Чтобы установить монитор в нужную позицию, используйте подъёмное устройство.

⚠ ПРЕДУПРЕЖДЕНИЕ: НЕ МОНТИРУЙТЕ монитор, используя только болты с проушиной. Болты с проушиной предназначены только для пробного использования.

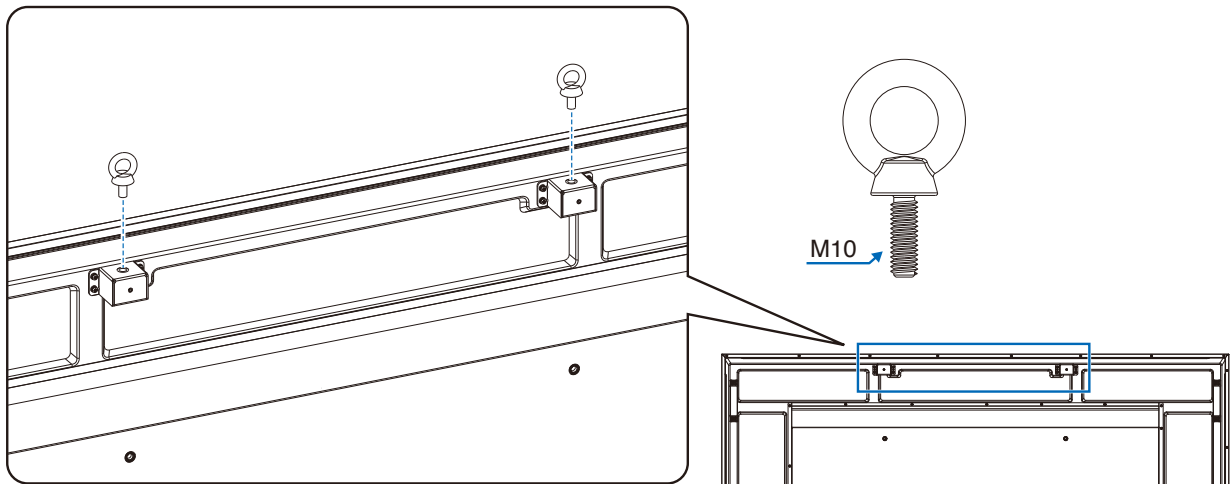

2. Крепление монтажных приспособлений

Не допускайте отклонения монитора от вертикальной оси при креплении приспособлений.

Монтажный интерфейс VESA (M8)

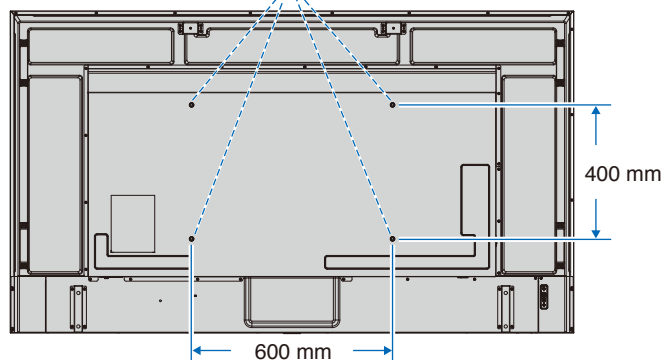

Кронштейны можно прикрепить к монитору, когда он повернут вниз лицевой стороной. Чтобы избежать царапин ЖК-панели, перед размещением монитора на столе экраном вниз на стол необходимо положить мягкую ткань, например полотенце, чья площадь будет превышать площадь экрана монитора. Убедитесь, что на столе отсутствуют предметы, которые могут повредить монитор.

ПРИМЕЧАНИЕ: Перед установкой разместите монитор лицевой стороной вниз на ровной поверхности, которая больше экрана монитора. Используйте прочный стол, который может легко выдержать вес монитора.

Установка и снятие дополнительной настольной подставки

⚠ ПРЕДОСТЕРЕЖЕНИЕ: См. раздел «ПРЕДОСТЕРЕЖЕНИЕ 8».

⚠ ПРЕДУПРЕЖДЕНИЕ: См. раздел «ПРЕДУПРЕЖДЕНИЕ 5».

Чтобы установить подставку, следуйте инструкциям, прилагаемым к подставке или монтажному оборудованию. Используйте только устройства, рекомендованные производителем.

- ПРИМЕЧАНИЕ:**
- Используйте подставку ST-801.
 - Используйте ТОЛЬКО те винты, которые входят в комплект поставки дополнительной настольной подставки. Установите подставку так, чтобы длинная сторона ножки смотрела вперёд.
 - При использовании настольной подставки монитор можно использовать только в горизонтальной ориентации.

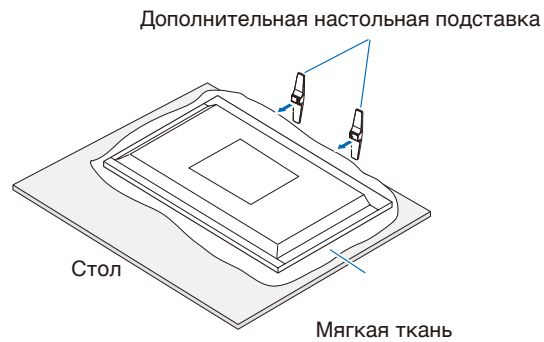

Названия КОМПОНЕНТОВ И ИХ функции

Эта глава включает:

- ⇒ «Панель управления» на стр. 23
- ⇒ «Панель разъемов» на стр. 24
- ⇒ «Беспроводной пульт дистанционного управления» на стр. 26

Панель управления

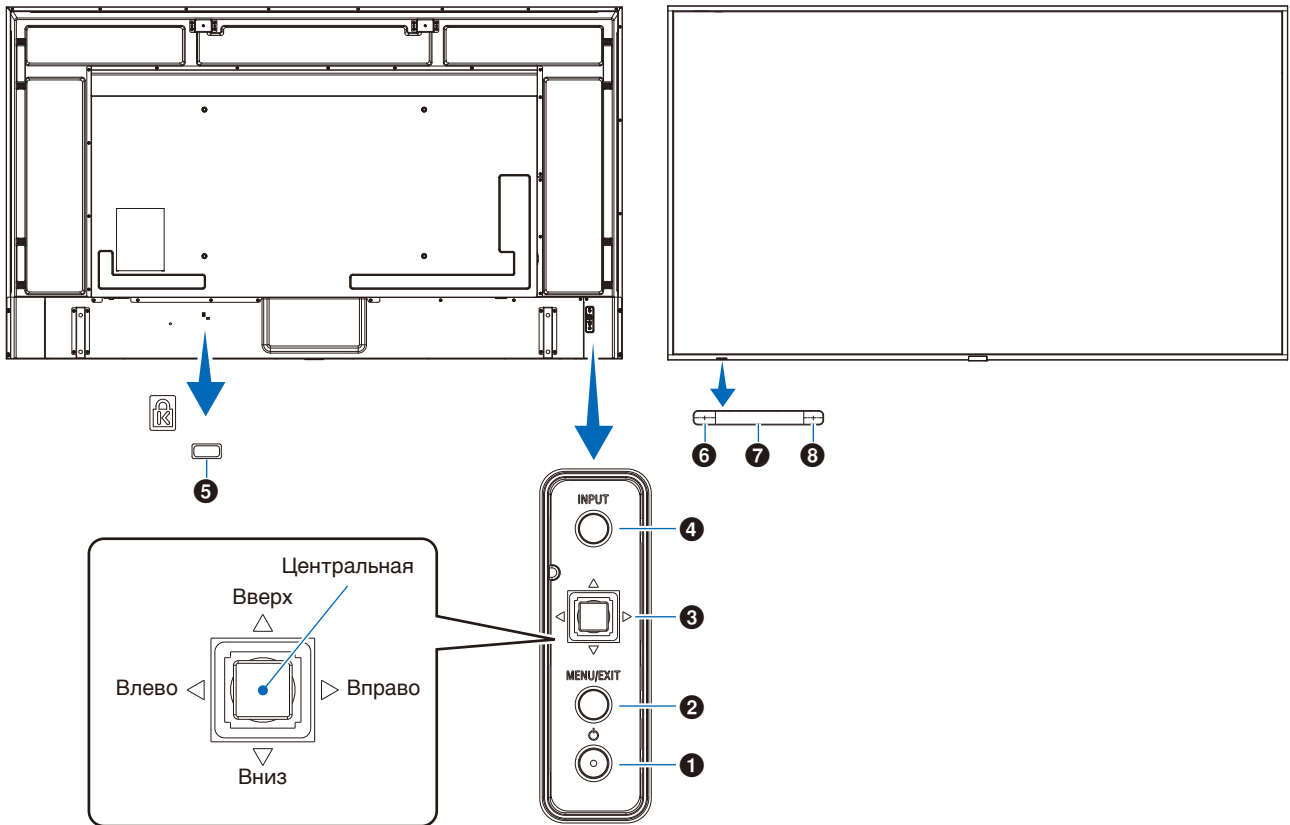

1 Кнопка (кнопка питания)

Переключение состояний Вкл. / Режим ожидания.
См. [стр. 36](#).

2 Кнопка МЕНЮ/ВЫХОД

Открытие экранного меню, когда оно закрыто.

Выполняет функцию возврата в экранном меню для перехода к предыдущему меню.

В основном меню действует как кнопка ВЫХОД и закрывает экранное меню.

3 Кнопка Центральная/многопозиционного переключателя*1

◀/▶: Управление влево/вправо.

- Управляет перемещением влево или вправо по меню управления OSD.
- Увеличивает или уменьшает значение отдельного параметра OSD.
- Управляет непосредственно ГРОМКОСТЬЮ при закрытом меню OSD.

▽/△: Управление вверх/вниз.

- Управляет перемещением вверх или вниз по меню управления OSD.

Меню управления OSD.

Центральная: (нажатие кнопки)

- Выбирает или задает значение подсвеченной функции в меню OSD.

*1: функции ◀, ▶, △ и ▽ изменяются в зависимости от положения монитора (горизонтальное/вертикальное положение).

4 Кнопка ВХОД

ВХОД: Циклическое переключение между доступными входами, когда экранное меню закрыто.

[HDMI1], [HDMI2], [HDMI3], [VGA(RGB)]/[VGA(YPbPr)], [AV], [Media Player]. Имена входов отображаются как их заводские предустановленные имена.

5 Слот безопасности

Слот защитной блокировки, совместимый с кабелями/оборудованием безопасности Kensington.

ПРИМЕЧАНИЕ: Информацию об оборудовании см. на сайте компании Kensington.

6 Индикатор питания

- Нормальная работа (включенный режим): Светится синим*2
- Автоматический режим экономии энергии: Мерцает красным
- Автоматический режим ожидания: Светится красным
- Выключение монитора пультом дистанционного управления: Горит красным

*2: Если в меню [Setup] (Установка), в [Other settings] (Другие настройки) для [LED indicator] (LED индикатор) установлено [Off] (Выкл.), LED не горит, когда монитор находится в активном режиме. См. на [стр. 78](#).

7 Датчик дистанционного управления

Получает сигнала с пульта дистанционного управления (при использовании беспроводного дистанционного управления).
См. [стр. 37](#).

8 Датчик внешнего освещения

Определяет яркость внешнего освещения и позволяет монитору автоматически регулировать уровень яркости подсветки для большего удобства просмотра. Не закрывайте этот датчик. См. [стр. 74](#).

Панель разъемов

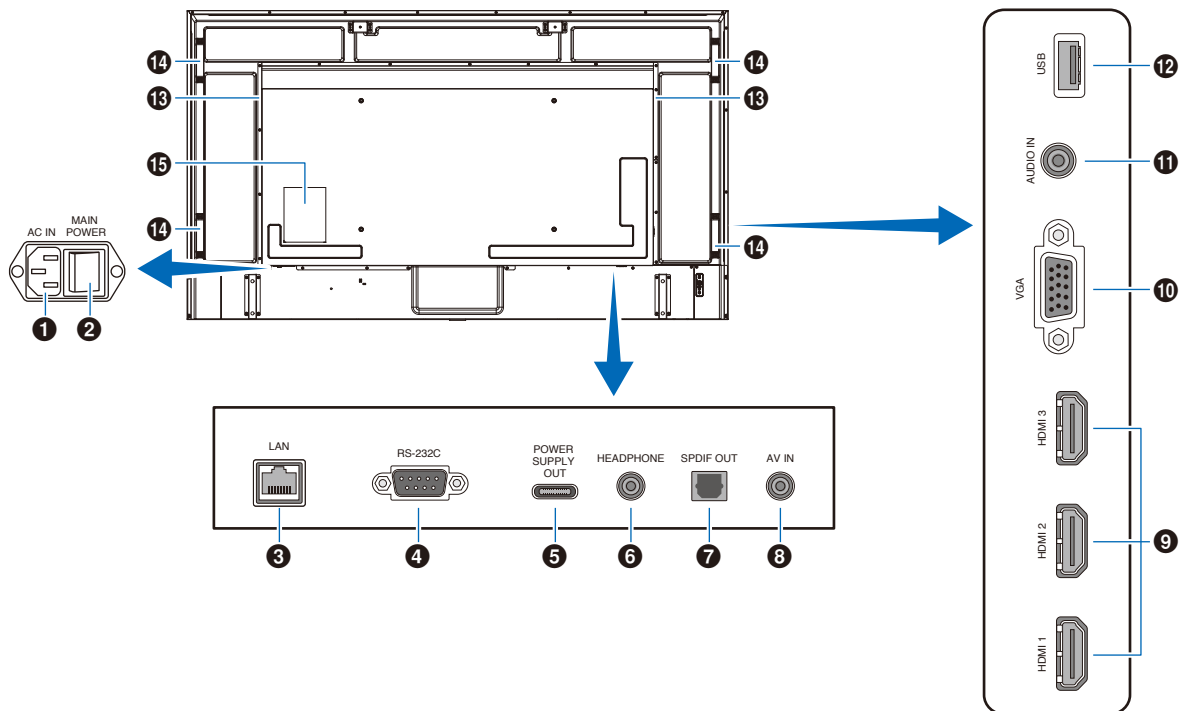

1 Разъем переменного тока

Служит для подключения шнура питания, входящего в комплект изделия.

2 Главный выключатель питания

Выключатель питания служит для включения и выключения питания от сети.

3 Порт LAN (RJ-45)

Используйте функцию HTTP-сервера и веб-браузер на компьютере для управления настройками LAN монитора.

ПРИМЕЧАНИЕ: Порт LAN монитора не предназначен для прямого подключения к сети общего пользования (в том числе через маршрутизаторы, предоставляемые в аренду поставщиком услуг Интернета). По этой причине подключение порта проводной сети LAN непосредственно к сети общего пользования запрещено в соответствии с Законом о телекоммуникационном бизнесе.

4 Входной разъем RS-232C (D-sub)

Для подключения к компьютеру. Принимает управляющие команды с компьютера.

5 Порт USB Type-C (подача питания 5 В / 3 А)

При подключении кабеля USB проверяйте форму разъемов. При подаче питания через порт USB Type-C® используйте кабель USB, рассчитанный на 3 А.

Не тягивайте кабель USB. В противном случае возможны перегрев или возгорание.

6 Разъем HEADPHONE (НАУШНИКИ) (стерео мини-jack)

Служит для вывода выбранного аудиосигнала.

7 Выходной разъем цифрового аудио

Для подключения к аудиоустройству, оснащенному входным разъемом цифрового аудио.

8 Входной разъем AV

Для подключения к выходному разъему видео (композитного) видеопроигрывателя или других устройств.

9 Входные разъемы HDMI (HDMI1 (ARC) / HDMI2 / HDMI3)

Для подключения к устройствам с цифровым видеоинтерфейсом, соответствующим стандарту HDMI. Разъем HDMI1 также поддерживает функцию ARC (реверсивный аудиоканал) для аудиовыхода. Подключайте к этому разъему кабель HDMI с поддержкой ARC.

Подключайте к разъему HDMI1 (ARC) аудиоустройства с поддержкой ARC.

ПРИМЕЧАНИЕ:

ARC передает звук с монитора на аудиооборудование через разъем HDMI1 ARC. Используйте прилагаемый кабель HDMI с поддержкой ARC. Звук с монитора выводится аудиооборудованием с поддержкой ARC, таким как аудиовидеоусилители. Для управления громкостью и прочими функциями аудиооборудования можно использовать прилагаемый пульт дистанционного управления.

10 Входной разъем VGA

Для подключения к выходному разъему видео (аналогового) компьютера.

При подключении монитора к выходному разъему видео (компонентного) видеопроигрывателя или другого устройства, в экранном меню перейдите в [Setup] (Установка) -> [VGA Options] (Параметры VGA) -> [VGA Mode] (Режим VGA) и выберите [YPbPr].

11 Входной разъем аудио (стерео мини-jack)

Для подключения к выходному разъему аудио компьютера или другого устройства.

12 Порт USB Type-A

Может использоваться для отображения фотографий (неподвижных изображений) и воспроизведения видео- и музыкальных файлов с USB-накопителя.

При подключении USB-накопителя или кабеля USB проверяйте форму разъемов.

13 Встроенный динамик

14 Ручка

15 Ярлык

Беспроводной пульт дистанционного управления

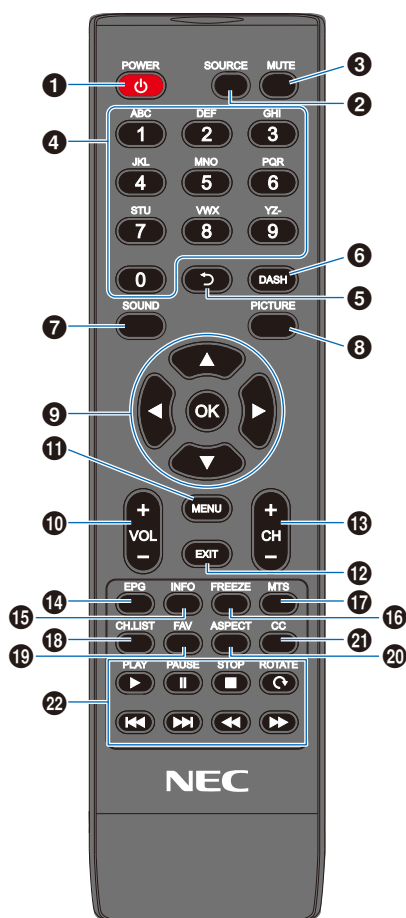

1 Кнопка POWER (ПИТАНИЕ)

Переключение между режимами включения и выключения питания (ожидания).

ПРИМЕЧАНИЕ: Для полного выключения питания отсоедините вилку от розетки.

2 Кнопка SOURCE (ИСТОЧНИК)

Переключение между доступными входами.

Для отображения названий входов используются заданные изготовителем наименования.

3 Кнопка MUTE (ОТКЛЮЧЕНИЕ ЗВУКА)

Отключает аудиосигнал. Для восстановления прежней громкости нажмите на кнопку еще раз.

4 Блок кнопок

Нажимайте на кнопки для ввода числовых значений, например, паролей.

5 Кнопка

Не используется с этим монитором.

6 Кнопка DASH (ТИПЕ)

Не используется с этим монитором.

7 Кнопка SOUND (ЗВУК)

Выбор звукового режима.

Доступны звуковые режимы [Standard] (Стандарт), [Music] (Музыка), [Movie] (Фильм) и [Custom] (Пользоват.).

8 Кнопка PICTURE (ИЗОБРАЖЕНИЕ)

Выбор режима изображения.

Доступны режимы изображения [Dynamic] (Динамичный), [Standard] (Стандарт), [Energy Savings] (Режим Eco), [Conferencing] (Конференция), [HighBright] (Повышенная яркость), [Custom] (Пользоват.) и [HDR Video] (HDR-видео).

9 ▲, ▼, ◀, ▶, OK (кнопки управления курсором)

Используются для перемещения внутри меню и их выбора.

10 Кнопка VOL- (кнопка уменьшения громкости) Кнопка VOL+ (кнопка увеличения громкости)

Увеличивает или уменьшает уровень выходного аудиосигнала.

11 Кнопка MENU (МЕНЮ)

Открывает или закрывает экранное меню.

12 Кнопка EXIT (ВЫХОД)

Закрывает экранное меню.

13 Кнопка CH- (КАНАЛ-) Кнопка CH+ (КАНАЛ+)

Не используется с этим монитором.

14 Кнопка EPG (ЭЛЕКТРОННЫЙ ГИД ПО ПРОГРАММАМ)

Не используется с этим монитором.

15 Кнопка INFO (ИНФОРМАЦИЯ)

Показывает/скрывает информационное экранное меню.

16 Кнопка FREEZE (кнопка неподвижного изображения)

Включает/выключает функцию неподвижного изображения.

17 Кнопка MTS (МНОГОКАНАЛЬНЫЙ ТЕЛЕВИЗИОННЫЙ ЗВУК)

Не используется с этим монитором.

18 Кнопка CH.LIST (СПИСОК КАНАЛОВ)

Не используется с этим монитором.

19 Кнопка FAV (ИЗБРАННОЕ)

Не используется с этим монитором.

20 Кнопка ASPECT (ФОРМАТ)

Выбор формата изображения между [Normal] (Обычный), [1:1], [Full] (Полный) и [Zoom] (Масштаб).

21 Кнопка CC (СКРЫТЫЕ СУБТИТРЫ)

Не используется с этим монитором.

22 PLAY (ВОСПРОИЗВЕДЕНИЕ), PAUSE (ПАУЗА), STOP (СТОП), ROTATE (ПОВОРОТ), ◀▶, ◀▶▶, ▶▶▶ (кнопки навигации)

Используются для управления функциями медиапроигрывателя и функцией HDMI CEC.

Эта глава включает:

- ⇒ «Схема соединений» на стр. 28
- ⇒ «Подключение наушников» на стр. 28
- ⇒ «Подключение к персональному компьютеру» на стр. 29
- ⇒ «Подключение к медиаустройству через HDMI» на стр. 30
- ⇒ «Команда HDMI-CEC» на стр. 31
- ⇒ «Внутренние видеоисточники» на стр. 33
- ⇒ «Медиапроигрыватель» на стр. 33
- ⇒ «Подключение USB-устройства» на стр. 33

Подключение внешнего оборудования

- ПРИМЕЧАНИЕ:**
- Не подсоединяйте и не отсоединяйте кабели во время включения питания монитора или другого внешнего оборудования, так как это может привести к исчезновению изображения.
 - Не используйте подавляющий (со встроенным резистором) аудиокабель. При использовании аудиокабеля со встроенным резистором громкость звука уменьшается.

Перед выполнением подключений

- Перед подключением устройства к монитору отключите питание устройства.
- Для получения информации о доступных типах подключения и устройстве, сверьтесь с руководством пользователя устройства.
- Перед подключением или отключением USB-накопителя рекомендуется отключить питание монитора, чтобы избежать повреждения данных.

Схема соединений

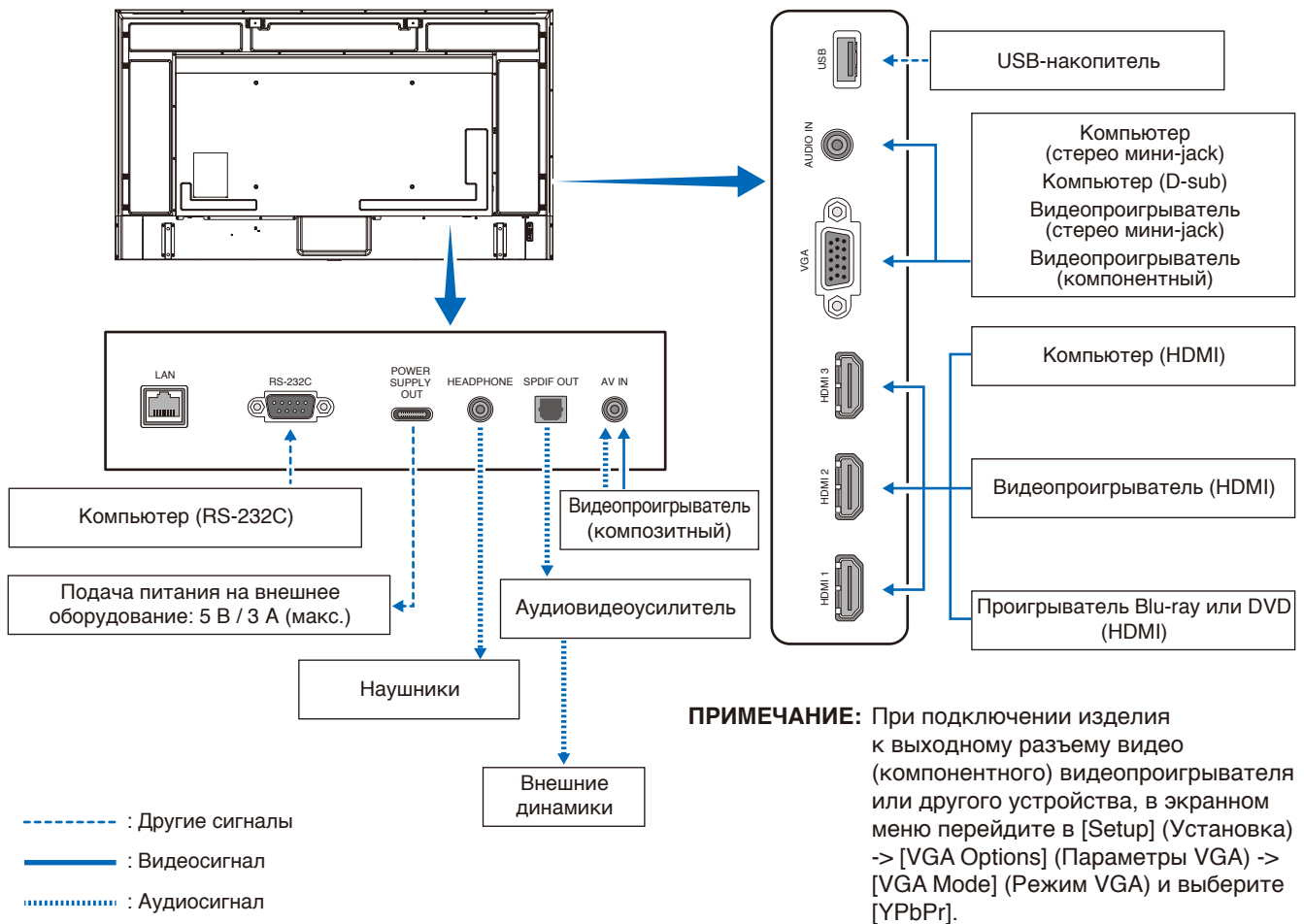

Подключение наушников

При использовании наушников подключайте их к разъему HEADPHONE (НАУШНИКИ) монитора.

⚠ ПРЕДУПРЕЖДЕНИЕ: Не подключайте надетые наушники. В противном случае, в зависимости от громкости звука, возможно повреждение слуха.

- ПРИМЕЧАНИЕ:**
- К монитору можно подключать наушники со штекером стерео мини-jack. Если на наушниках слишком большой штекер, который не входит в разъем, приобретите в магазине аудиотехники переходник со штекера стерео jack диаметром 6,35 мм на штекер стерео мини-jack.
 - При подключении наушников звук из динамика отключается.
 - Установка регулятора громкости и эквалайзера не в центральное положение может увеличить выходное напряжение наушников/гарнитуры и, следовательно, уровень звукового давления.

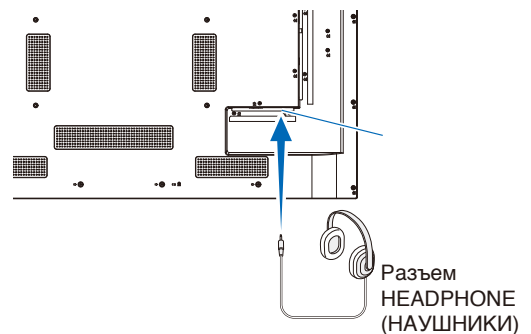

Подключение к персональному компьютеру

Подключение к компьютеру с HDMI

Монитор можно подключать к видеопроигрывателям и компьютерам, оснащенным выходом HDMI, и использовать с ними. Дополнительную информацию см. в руководстве пользователя проигрывателя или других устройств.

- Используйте кабель HDMI с логотипом HDMI.
- Для появления сигнала после включения устройства, выводящего сигнал HDMI, может потребоваться некоторое время.
- В зависимости от используемой видеокарты или драйвера изображение может отображаться неправильно.
- При использовании компьютера с HDMI перейдите в экранное меню [Video] (Видео) -> [Advanced Video] (Дополнительные видеофункции) и для [Overscan] (Растр экрана) установите [Auto] (Авто) или [Off] (Выкл.).
- Если основное питание монитора включается после включения подключенного компьютера, может отсутствовать изображение. В этом случае выключите компьютер, затем снова включите его.
- Для сигнала источника 4K (50 Гц / 60 Гц), HDCP 2.2 или HDR перейдите в экранное меню [Setup] (Установка) -> [HDMI Settings] (Настройки HDMI) -> [EDID] и установите [Mode 2] (Режим 2).
- При подаче на вход сигнала 4K используйте высокоскоростной кабель HDMI или высокоскоростной кабель HDMI премиум-класса.

Подключение к медиаустройству через HDMI

Для достижения наивысшего качества изображения и звука монитор можно подключать с использованием одиночного кабеля HDMI к проигрывателям Blu-ray, проигрывателям потокового мультимедиа или игровым приставкам. Контент в формате 4K UHD отображается, когда подключенный проигрыватель медиа также поддерживает контент 4K.

Поддерживает кодирование HDCP (система защиты цифрового содержимого, передаваемого по каналам с высокой пропускной способностью), тип управления цифровыми правами, который не допускает незаконное копирование или вещание содержимого высокого разрешения, на дисках Blu-ray, DVD и потоковых медиа.

- ПРИМЕЧАНИЕ:**
- Подключайте кабель HDMI, когда медиапроигрыватель и монитор отключены.
 - Используйте кабель HDMI с логотипом HDMI.
 - Некоторые кабели и устройства HDMI могут неправильно передавать изображение из-за различия спецификаций HDMI.
 - При реализации HDCP могут быть случаи, когда определенный контент защищен HDCP и может не отображаться. Это не является неисправностью.

Подключение к аудиооборудованию с использованием функции ARC

Когда к разъему HDMI1 (ARC) монитора с помощью прилагаемого кабеля HDMI с поддержкой ARC подключено аудиооборудование с функцией ARC, через подключенные к аудиооборудованию динамики выводится звук с монитора.

- Звук, выводимый через HDMI1 (ARC), не регулируется в экранном меню.
- Если активирована функция ARC, звук из внутренних динамиков монитора отключается.

HDMI-CEC (управление потребительской электроникой)

HDMI-CEC предоставляет совместимым видеоустройствам, подключенным через HDMI, возможность связи и обеспечивает ограниченное управление между устройством и монитором. Например, при включении проигрывателя Blu-ray вход мгновенно переключается на проигрыватель Blu-ray без использования пульта дистанционного управления. Совместимы не все устройства, и в некоторых случаях производитель медиаустройства может обеспечить совместимость только со своими мониторами и телевизорами. См. «Команда HDMI-CEC» (стр. 31).

Пульт дистанционного управления монитора (если он поддерживается) можно использовать для управления видеоустройством.

Включение CEC

1. Подключите совместимое с HDMI-CEC устройство к разъему HDMI. Нажмите на кнопку HDMI пульта дистанционного управления.
2. Нажмите на кнопку MENU (МЕНЮ), чтобы открыть экранное меню.
3. В экранном меню перейдите в [Setup] (Установка) -> [HDMI Settings] (Настройки HDMI) -> и выберите [On] (Вкл.) в [CEC].
4. В экранном меню перейдите в [Setup] (Установка) -> [HDMI Settings] (Настройки HDMI) -> [Device list] (Список устройств) и нажмите на кнопку ОК пульта дистанционного управления. После завершения поиска устройств отображаются имена подключенных устройств.
5. В экранном меню в [Search device] (Поиск устройств) выберите [Yes] (Да). После завершения поиска устройств разъемы HDMI, к которым подключены устройства, отображаются с именами устройств.

Если совместимое с HDMI-CEC устройство не найдено, убедитесь, что оно подключено, включено, поддерживает CEC и что функция CEC включена. В зависимости от производителя функция CEC может называться по-другому. См. руководство пользователя устройства.

6. Нажмите на кнопку EXIT (ВЫХОД) пульта дистанционного управления.

Команда HDMI-CEC

Подключите совместимое с HDMI-CEC устройство к разъему HDMI.

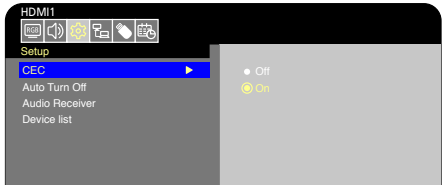
Экранное меню	Наименование команды HDMI-CEC	Пояснение	Настройка
CEC (Consumer Electronics Control) (CEC (Управление бытовой электроникой))	One Touch Play (Воспроизведение одним касанием)	При включении совместимого с HDMI-CEC устройства монитор, подключенный к устройству с помощью кабеля HDMI, также автоматически включается. После включения монитора автоматически переключается входной разъем. Если при включении совместимого с HDMI-CEC устройства монитор уже включен, происходит только смена входного разъема.	 <p>В экранном меню перейдите в [Setup] (Установка) -> [HDMI Settings] (Настройки HDMI) -> и выберите [On] (Вкл.) в [CEC].</p>
	Remote Control Pass Through (Сквозное дистанционное управление)	Управление с помощью кнопок на пульте дистанционного управления монитора может работать на совместимых с HDMI-CEC устройствах, подключенных кабелем HDMI. Например, с помощью пульта дистанционного управления можно управлять частью меню устройства, совместимого с HDMI-CEC.	
	Power Status (Состояние питания)	Подключенные совместимые с HDMI-CEC устройства могут получать состояние питания монитора, например, находится ли монитор в режиме ожидания или включен.	
	System Information (Информация о системе)	С помощью этой функции можно получать сведения с подключенного совместимого с HDMI-CEC устройства (версию CEC, физический адрес и т. п.).	
Auto Turn Off (Автовывключение)	System Standby (Режим ожидания системы)	Если монитор переводится в режим ожидания с помощью пульта дистанционного управления, совместимое с HDMI-CEC устройство, подключенное кабелем HDMI, также одновременно переходит в режим ожидания. Если монитор переходит в режим ожидания во время записи на совместимом с HDMI-CEC устройстве, устройство остается включенным. Дополнительные сведения см. в руководстве пользователя, поставляемом в комплекте с совместимым с HDMI-CEC устройством.	В экранном меню перейдите в [Setup] (Установка) -> [HDMI Settings] (Настройки HDMI) -> [CEC] и выберите [Enable] (Включено) в [Auto Turn Off] (Автовывключение).

Экранное меню	Наименование команды HDMI-CEC	Пояснение	Настройка
Audio Receiver (Аудиоресивер)	System Audio Control (Управление звуком системы)	Подключите аудиооборудование с функцией ARC к разъему HDMI1 (ARC) с помощью прилагаемого кабеля HDMI с поддержкой ARC. Кнопками громкости пульта дистанционного управления можно управлять громкостью подключенного аудиооборудования HDMI ARC. Если эта функция включена, звук из внутренних динамиков монитора автоматически отключается.	В экранном меню перейдите в [Setup] (Установка) -> [HDMI Settings] (Настройки HDMI) -> [CEC] и выберите [Enable] (Включено) в [Audio Receiver] (Аудиоресивер).
Search device (Поиск устройств)	Device OSD Name Transfer (Передача экранного имени устройства)	Эта функция используется для получения имен подключенных устройств.	В экранном меню перейдите в [Setup] (Установка) -> [HDMI Settings] (Настройки HDMI) -> [CEC] -> [Device list] (Список устройств) и нажмите на кнопку ОК пульта дистанционного управления.
	Routing Control (Управление маршрутизацией)	При выборе имени совместимого с HDMI-CEC устройства прием сигнала устройства переключается на выбранный вход. После выбора устройства им можно управлять с помощью пульта дистанционного управления.	

ПРИМЕЧАНИЕ: В зависимости от подключенного устройства, оно может не работать должным образом.

Внутренние видеоисточники

Медиапроигрыватель

Внутренний медиапроигрыватель воспроизводит аудио- и видеофайлы, которые хранятся на USB-накопителе. Инструкции по использованию медиапроигрывателя см. на [стр. 42](#).

Совместимые USB-накопители

Если USB-накопитель, подключенный к монитору, не распознается, проверьте его формат. USB-накопитель, используемый с медиапроигрывателем, должен иметь формат FAT32 или FAT16. Дополнительную информацию о форматировании накопителя см. в руководстве или разделе справки Windows®.

Подключайте USB-накопитель к порту USB Type-A монитора.

- ПРИМЕЧАНИЕ:**
- Работа монитора со всеми имеющимися в продаже USB-накопителями не гарантируется.
 - Убедитесь, что USB-накопитель подключен к порту USB Type-A монитора.

Подключение USB-устройства

Для просмотра изображений и видео с помощью функции медиапроигрывателя подключайте USB-накопитель к порту USB Type-A монитора, как показано на рисунке ниже.

⚠ ПРЕДУПРЕЖДЕНИЕ: См. раздел «[ПРЕДУПРЕЖДЕНИЕ 2](#)».

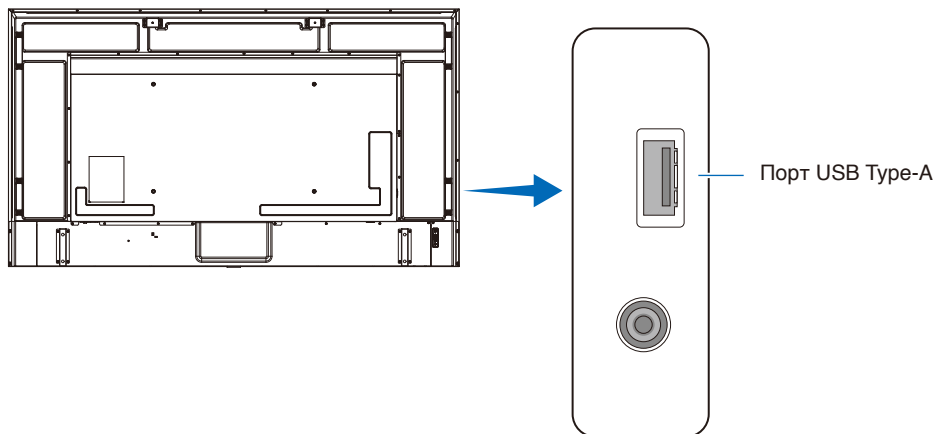

- ПРИМЕЧАНИЕ:**
- При подключении USB-устройства или кабеля проверяйте форму и ориентацию разъема.
 - Не подключайте USB-накопитель ко включенному монитору. Для предотвращения повреждений монитора и файлов данных на подключенном устройстве главный выключатель питания монитора следует выключать перед подключением устройства.

Эта глава включает:

- ⇒ «Режимы включения и отключения питания» на стр. 35
- ⇒ «Рабочий диапазон для дистанционного управления» на стр. 37
- ⇒ «Отображение информационного экранного меню» на стр. 38
- ⇒ «Переключение между звуковыми режимами» на стр. 38
- ⇒ «Переключение между режимами изображения» на стр. 38
- ⇒ «Настройка соотношения сторон» на стр. 39
- ⇒ «Элементы экранного меню» на стр. 40
- ⇒ «Использование меню медиапроигрывателя» на стр. 42
- ⇒ «Использование меню медиапроигрывателя» на стр. 42

Режимы включения и отключения питания

Состояние индикатора питания

При отсутствии сигнала внешнего устройства на входе монитор во включенном режиме функционирует следующим образом.

Режим	Нормальная работа (включенный режим)	Автоматический режим экономии энергии (режим энергосбережения)	Автоматический режим ожидания (режим энергосбережения)
Индикатор питания	Светится синим	Мерцает красным	Светится красным

Режим энергопотребления

У монитора имеются три следующих режима.

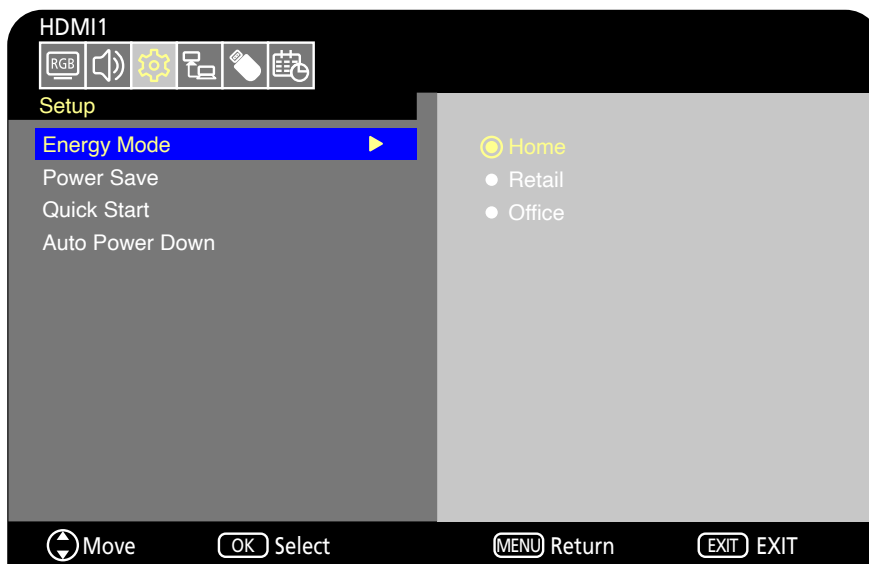

Для управления монитором можно выбрать режим LAN или RS-232C. Работа в этих режимах энергопотребления зависит от выбранного управления.

Когда выбран вариант управления [RS-232C], для [Power supply] (Подача питания) и [Quick Start] (Быстрый старт) устанавливается [Off] (Выкл.)

Режим Home (Дом) / Office (Офис)

- При отсутствии сигнала на входе отображается «No signal» (Нет сигнала) и через некоторое время монитор переходит в автоматический режим ожидания.
- При подаче сигнала на выбранный входной разъем возобновляется включенный режим. При выборе разъема AV или VGA (YPbPr) включенный режим не возобновляется даже при подаче сигнала. В этом случае включайте функцию Quick Start (Быстрый старт). (Когда включена эта функция, включенный режим возобновляется.)

Режим Retail (Торговая точка)

- При отсутствии сигнала на входе монитор не переходит в режим энергосбережения. (Сохраняется включенный режим.)

ПРИМЕЧАНИЕ: Если питание монитора выключается, когда монитор находится в автоматическом режиме ожидания, при последующем включении он по-прежнему будет в автоматическом режиме ожидания.

Когда выбран вариант управления [LAN] (Локальная сеть), для [Power supply] (Подача питания) и [Quick Start] (Быстрый старт) устанавливается [Off] (Выкл.)

Режим Home (Дом)

- При отсутствии сигнала на входе отображается «No signal» (Нет сигнала) и через некоторое время монитор переходит в автоматический режим экономии энергии.
- Если в автоматическом режиме экономии энергии в течение 3 минут не принимается сигнал LAN, монитор переходит в автоматический режим ожидания.
Если в автоматическом режиме ожидания поступает сигнал LAN, автоматический режим экономии энергии не возобновляется. Для сохранения автоматического режима экономии энергии используйте режим Office (Офис).
- При подаче сигнала на выбранный входной разъем возобновляется включенный режим.
При выборе разъема AV или VGA (YPbPr) включенный режим не возобновляется даже при подаче сигнала. В этом случае включайте функцию Quick Start (Быстрый старт). (Когда включена эта функция, включенный режим возобновляется.)

Режим Retail (Торговая точка)

- При отсутствии сигнала на входе монитор не переходит в режим энергосбережения. (Сохраняется включенный режим.)

Режим Office (Офис)

- При отсутствии сигнала на входе отображается «No signal» (Нет сигнала) и через некоторое время монитор переходит в автоматический режим экономии энергии.
Автоматический режим экономии энергии сохраняется независимо от поступления сигнала LAN.
- При подаче сигнала на выбранный входной разъем возобновляется включенный режим.
При выборе разъема AV или VGA (YPbPr) включенный режим не возобновляется даже при подаче сигнала. В этом случае включайте функцию Quick Start (Быстрый старт). (Когда включена эта функция, включенный режим возобновляется.)

ПРИМЕЧАНИЕ: Если питание монитора выключается в автоматическом режиме экономии энергии или автоматическом режиме ожидания, при обнаружении сигнала включенный режим автоматически не возобновится.

Выключатель питания монитора должен быть установлен в положение ВКЛ., чтобы монитор можно было включить с помощью кнопки ВКЛЮЧЕНИЕ ПИТАНИЯ пульта дистанционного управления или нажатием кнопки  на панели управления.

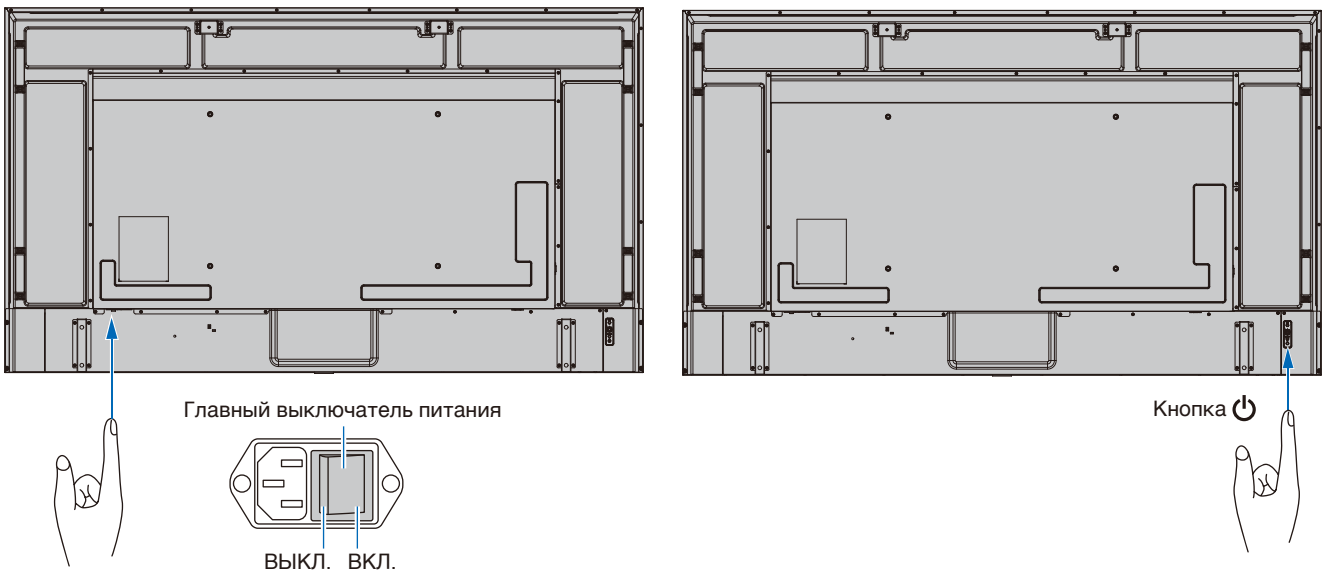

Рабочий диапазон для дистанционного управления

При нажатии на кнопку направьте верхнюю часть пульта дистанционного управления на датчик дистанционного управления на мониторе.

Пульт дистанционного управления следует использовать на расстоянии не более 7 метров от датчика дистанционного управления или, в пределах горизонтального и вертикального отклонения на 30° , на расстоянии не более 3,5 метров.

ПРИМЕЧАНИЕ: Система дистанционного управления может не работать, если на датчик дистанционного управления падают прямые солнечные лучи или яркий свет, а также вблизи люминесцентных ламп.

Использование пульта дистанционного управления

- Воздействие ударной нагрузки запрещено.
- Не допускайте попадания воды на пульт дистанционного управления. Если пульт дистанционного управления намок, немедленно высушите его.
- Не допускайте воздействия тепла и пара.
- За информацией о порядке утилизации батареек обращайтесь к своему поставщику или в муниципалитет.
- Пульт разрешено открывать только для замены батареек.

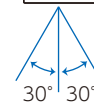
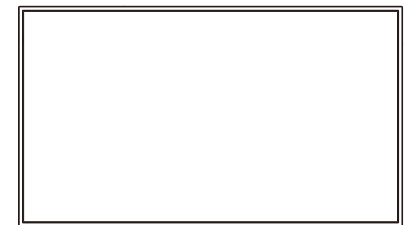

Отображение информационного экранного меню

Информационное экранное меню предоставляет информацию о выбранном входном разъеме видео, разрешении и IP-адресе. Чтобы открыть информационное экранное меню, нажмите на кнопку INFO (ИНФОРМАЦИЯ) пульта дистанционного управления.

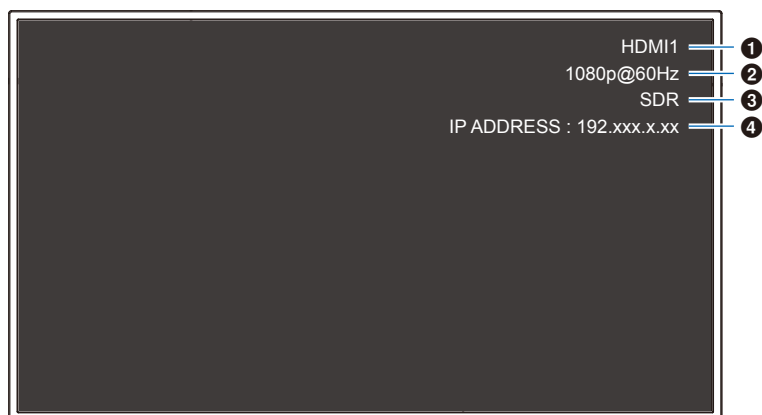

- 1 Название входа
- 2 Разрешение
- 3 Информация SDR / HDR
- 4 IP-адрес*

* Когда для [Information OSD] (Экранное меню информации) установлено [On] (Вкл.):
Белый: Подключен к локальной сети
Красный: Не подключен к локальной сети

ПРИМЕЧАНИЕ: Когда входной сигнал задан как [Media Player] (Медиапроигрыватель), информационное экранное меню отображаться не будет.

Переключение между звуковыми режимами

Нажимайте на кнопку SOUND (ЗВУК) пульта дистанционного управления для смены значений Standard (Стандарт), Music (Музыка), Movie (Фильм) и Custom (Пользоват.) параметра Sound Mode (Режим звука).

Переключение между режимами изображения

Нажимайте на кнопку PICTURE (ИЗОБРАЖЕНИЕ) пульта дистанционного управления для смены значений Dynamic (Динамичный), Standard (Стандарт), Energy Savings (Режим Eco), Conferencing (Конференция), HighBright (Повышенная яркость), Custom (Пользоват.) и HDR Video (HDR-видео)* параметра Picture Mode (Режим изображения).

* HDR Video (HDR-видео) можно выбрать только при наличии входного сигнала HDR.

Настройка соотношения сторон

Нажимайте на кнопку ASPECT (ФОРМАТ) пульта дистанционного управления для смены значений Normal (Обычный), 1:1, Full (Полный) и Zoom (Масштаб) параметра Aspect Ratio (Соотношение сторон изображения).

ПРИМЕЧАНИЕ: Когда выбран источник входного сигнала [Media Player] (Медиапроигрыватель), изменение значения этого параметра невозможно.

	Normal (Обычный)	1:1	Full (Полный)	Zoom (Масштаб)
Видеосигнал	<p>Соотношение сторон из входного сигнала сохраняется, а изображение увеличивается/уменьшается.</p> <ul style="list-style-type: none"> • Добавляются вертикальные или горизонтальные черные полосы. • Экран не обрезается ни по вертикали, ни по горизонтали. 	<p>Количество пикселей отображаемого на панели изображения соответствует разрешению во входном сигнале. Если количество пикселей во входном сигнале больше, чем на панели, соотношение сторон сохраняется, а изображение уменьшается.</p>	<p>Соотношение сторон из входного сигнала игнорируется, а изображение увеличивается.</p> <ul style="list-style-type: none"> • Нет ни вертикальных, ни горизонтальных черных полос. • Экран не обрезается ни по вертикали, ни по горизонтали. 	<p>Соотношение сторон из входного сигнала сохраняется, а изображение увеличивается.</p> <ul style="list-style-type: none"> • Нет ни вертикальных, ни горизонтальных черных полос. • Не отображается часть изображения по вертикали или по горизонтали.

ПРИМЕЧАНИЕ: Учтите, что изменение соотношения сторон изображения для сжатия или растяжения при его публичной демонстрации или демонстрации в коммерческих целях в кафе, гостиницах или прочих подобных местах может нарушать права владельца авторских прав.

Элементы экранного меню

Монитор обладает функцией экранного меню, которая позволяет пользователю с легкостью выполнять регулировку экрана.

Управляя меню, отображаемым в верхней части экрана, можно регулировать яркость и выполнять другие настройки экрана.

Структура экрана меню Экран меню состоит из следующих элементов.

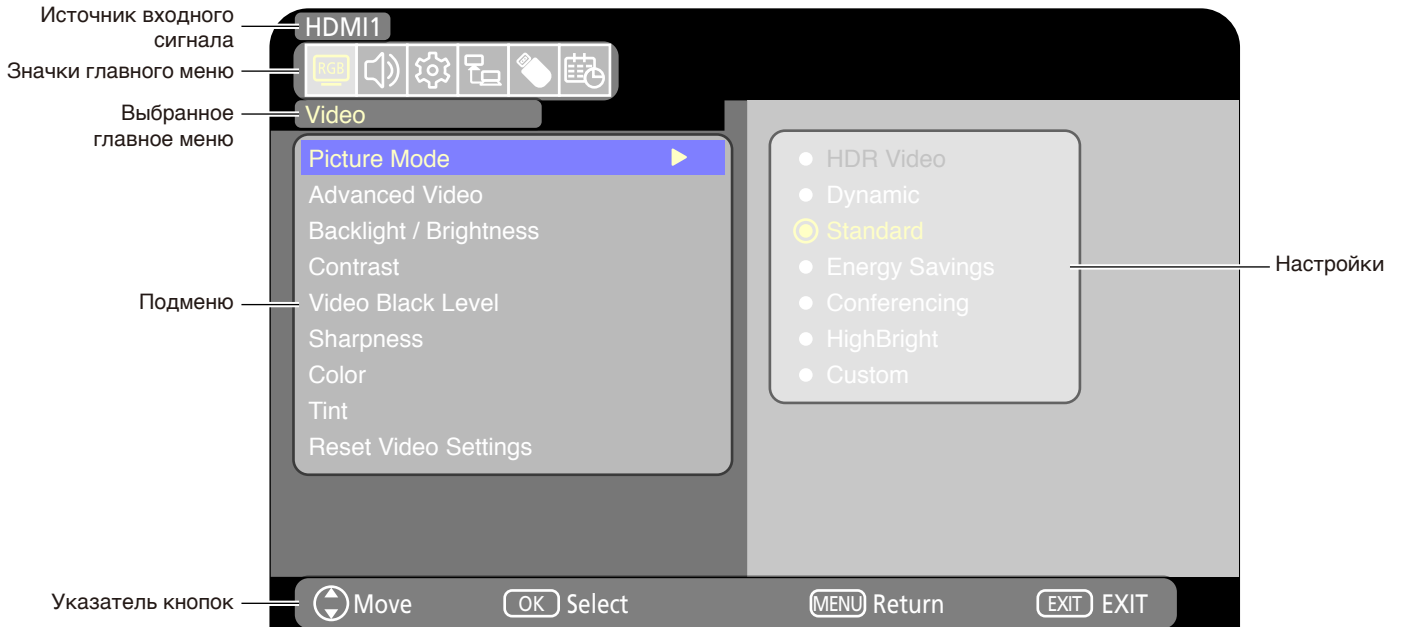

Чтобы открыть или закрыть экранное меню, нажмите на кнопку MENU (МЕНЮ).
Чтобы закрыть экранное меню и прекратить выполнение операций в нем, нажмите на кнопку EXIT (ВЫХОД).

Чтобы перемещаться по подменю, нажимайте ▼.

Чтобы выбрать пункт, нажмите на кнопку OK.

Чтобы выбрать настраиваемый параметр и настроить значение, нажимайте ▲, ▼, ◀ и ▶.

Беспроводной пульт дистанционного управления

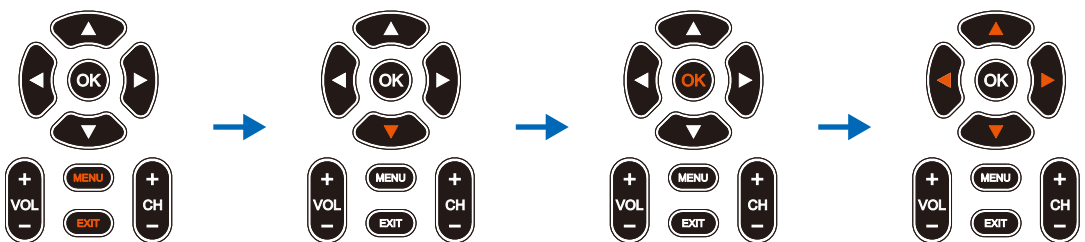

Панель управления монитора

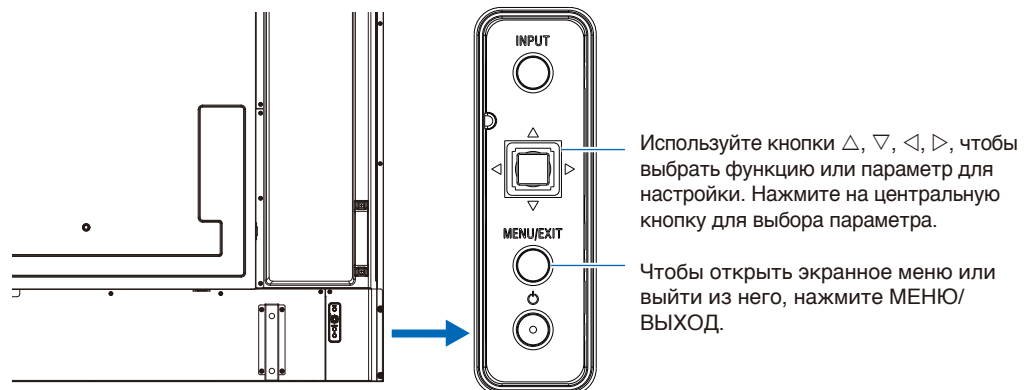

Ниже приведены краткие пояснения функций элементов экранного меню. Более подробную информацию о содержимом меню см. в разделе «Список элементов управления экранного меню» ([стр. 72](#)).



Настройки Video (Видео): выбор одного из стандартных режимов изображения, ручная регулировка настроек цвета, настройка соотношения сторон и другие настройки, связанные с изображением.



Настройки Audio (Аудио): настройка громкости, баланса, эквалайзера и других настроек, связанных со звуком.



Настройки Setup (Установка): просмотр информации о мониторе, выбор языка или возврат настроек к их значениям по умолчанию.



Настройки Control (Управления): выполнение таких настроек, как настройки сети.



Настройки Media Player (Медиапроигрыватель): настройка параметра USB Demo Mode (Демонстрационный режим USB) и выполнение других настроек.



Настройки Schedule (График): создание для монитора расписания включения/выключения питания и настройка таймера выключения.

Использование меню медиапроигрывателя

Медиапроигрыватель воспроизводит графические, видео- и музыкальные файлы с USB-накопителя, подключенного к порту USB Type-A монитора (стр. 25).

Для открытия меню медиапроигрывателя нажмите на кнопку SOURCE (ИСТОЧНИК) пульта дистанционного управления и выберите [Media Player] (Медиапроигрыватель).

- ПРИМЕЧАНИЕ:**
- Подключайте USB-накопитель, на котором хранятся файлы, к порту USB Type-A монитора.
 - Медиаплеер не поддерживает функцию автоповорота при изменении ориентации монитора с горизонтальной на вертикальную и наоборот. Для корректного отображения ориентация содержимого должна соответствовать заданной ориентации монитора.
 - Меню медиаплеера всегда отображается в горизонтальной ориентации.

Меню медиапроигрывателя

Эта функция может использоваться для отображения фотографий (неподвижных изображений) и воспроизведения видео- и музыкальных файлов с USB-накопителя.

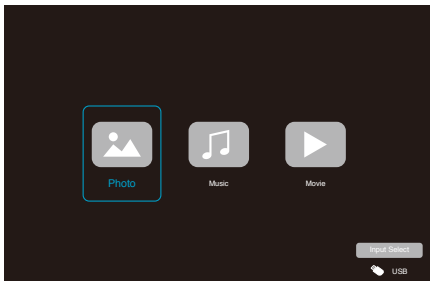

Выберите тип файла для воспроизведения: [Photo] (Фото), [Music] (Музыка) или [Movie] (Фильм).

Выбор файлов для воспроизведения

- Воспроизведение файла
Выберите файл с помощью кнопок ▲, ▼, ◀ и ▶ пульта дистанционного управления, затем нажмите на кнопку ►.
Нажмите на кнопку ||, чтобы поставить воспроизведение на паузу.
- Воспроизведение нескольких файлов
 1. Выбирайте файлы с помощью кнопок ▲, ▼, ◀ и ▶ пульта дистанционного управления.
 2. Нажимайте на кнопку ОК пульта дистанционного управления, чтобы поставить флажок рядом с каждым файлом.
 3. Это сохранит файлы в виде списка воспроизведения на USB-накопителе.

- ПРИМЕЧАНИЕ:**
- Выбранные файлы воспроизводятся в порядке их отображения в папке.
 - Имена файлов должны содержать только буквенно-цифровые символы.

Кнопки управления

- Нажмите на кнопку ОК пульта дистанционного управления во время воспроизведения файла, чтобы на экране отобразилось экранное меню управления.
- Нажимайте на кнопки ◀, ▶, чтобы выделить пункт меню управления, затем нажмите на кнопку ОК, чтобы выбрать его.
- Нажмите на кнопку ▼ пульта дистанционного управления, чтобы закрыть меню управления.

Работа слайд-шоу

- Выберите файлы с помощью кнопок ▲, ▼, ◀, ▶ и нажмите на кнопку ►, чтобы запустить слайд-шоу. Нажмите на кнопку ||, чтобы поставить слайд-шоу на паузу.
- Чтобы поставить слайд-шоу на паузу, используя экранное меню, выберите . Выберите , чтобы возобновить слайд-шоу.
- Выберите или нажмите на кнопку ◀◀ пульта дистанционного управления, чтобы вернуться к предыдущему изображению.
- Выберите или нажмите на кнопку ▶▶ пульта дистанционного управления, чтобы перейти к следующему изображению.
- Выберите или нажмите на кнопку ■ пульта дистанционного управления, чтобы остановить слайд-шоу.

Повтор воспроизведения

Для воспроизведения файлов можно выполнить настройку повтора. Можно выбрать следующие режимы.



— без повтора

- Файлы не выбраны.
— Все файлы в папке воспроизводятся однократно, по порядку.
- Выбран один или несколько файлов.
— Все отмеченные файлы воспроизводятся однократно, по порядку.



— повтор одного файла



- — Воспроизводится файл: текущий файл воспроизводится снова и снова.
— Нет воспроизведения файлов: выделенный файл в папке воспроизводится снова и снова.
- Выбран один или несколько файлов.
— Первый отмеченный файл в списке воспроизводится снова и снова.









— повтор всех файлов

- Файлы не выбраны.
— Все файлы в папке воспроизводятся в режиме повтора, по порядку.
- Выбран один или несколько файлов.
— Выбранные файлы воспроизводятся в режиме повтора, по порядку.

Другие функции

- Выберите  для просмотра списка воспроизведения файлов.
Также можно выбирать файлы для воспроизведения из списка.
- Во время воспроизведения файла выберите , чтобы вывести на экран информацию об отображаемом файле.

Управление видеороликами и музыкальными записями

- Выберите файлы с помощью кнопок ▲, ▼, ◀, ▶ пульта дистанционного управления и нажмите на кнопку ▶, чтобы начать воспроизведение. Нажмите на кнопку ||, чтобы поставить воспроизведение на паузу.
- Чтобы поставить воспроизведение на паузу, используя экранное меню, выберите . Выберите , чтобы возобновить воспроизведение.
- Выберите  для ускоренной перемотки вперед. **FF2X, FF4X, FF8X, FF16X, FF32X** (Звук не выводится.) (FF32X можно выбрать только при воспроизведении видеофайла.)
- Выберите  для ускоренной перемотки назад. **FB2X, FB4X, FB8X, FB16X, FB32X** (Звук не выводится.) (FB32X можно выбрать только при воспроизведении видеофайла.)
- Выберите  или нажмите на кнопку ◀◀ пульта дистанционного управления, чтобы вернуться к предыдущему файлу.
- Выберите  или нажмите на кнопку ▶▶ пульта дистанционного управления, чтобы перейти к следующему файлу.
- Выберите  или нажмите на кнопку ■ пульта дистанционного управления, чтобы остановить воспроизведение.

Повтор воспроизведения

Для воспроизведения файлов можно выполнить настройку повтора. Можно выбрать следующие режимы.



— без повтора

- Файлы не выбраны.
— Все файлы в папке воспроизводятся однократно, по порядку.
- Выбран один или несколько файлов.
— Все отмеченные файлы воспроизводятся однократно, по порядку.





— повтор одного файла

- — Воспроизводится файл: текущий файл воспроизводится снова и снова.
— Нет воспроизведения файлов: выделенный файл в папке воспроизводится снова и снова.
- Выбран один или несколько файлов.
— Первый отмеченный файл в списке воспроизводится снова и снова.

 — повтор всех файлов

- Файлы не выбраны.
 - Все файлы в папке воспроизводятся в режиме повтора, по порядку.
- Выбран один или несколько файлов.
 - Выбранные файлы воспроизводятся в режиме повтора, по порядку.

Другие функции

- Выберите  для просмотра списка воспроизведения файлов.
Также можно выбирать файлы для воспроизведения из списка.
- Во время воспроизведения файла выберите , чтобы вывести на экран информацию о воспроизводимом файле.

- ПРИМЕЧАНИЕ:**
- Используйте только USB-накопители большой емкости.
 - Поддержка всех USB-накопителей большой емкости, имеющихся в продаже, не гарантируется.
 - Не используйте концентратор USB.
 - Не используйте USB-накопители с несколькими разделами.
 - Порт USB Type-A монитора поддерживает 5 В / 500 мА. При использовании USB-устройства, потребляющего более 500 мА, рекомендуется использовать поставляемый в комплекте с USB-устройством адаптер переменного тока.
 - При подключении к компьютеру USB-устройства, имеющего формат FAT16 или FAT32, может появиться запрос проверки USB-устройства и исправления ошибок. Если это произойдет, выполните «Проверить и исправить ошибки».

Формат данных для USB

Поддерживаемая файловая система	FAT16 (макс. 2 ГБ), FAT32 (макс. 4 ГБ)		
Макс. вложенность папок	9		
Макс. кол-во фотографий	997		
Режим Photo (Фото)			
Расширение файлов	Формат данных	Мин. разрешение (Г x В) изображения	Макс. разрешение (Г x В) изображения
JPEG, JPG, JPE	Baseline JPEG	75 x 75 пикселей	15 360 x 8 640 пикселей
Режим Music (Музыка)			
Расширение файлов	Формат данных	Макс. скорость передачи данных	Макс. кол-во каналов
MP3	MPEG1/2 Layer3 (MP3)	320 кбит/с	2-канальный
Режим Movie (Фильм)			
Формат контейнера	Поддерживаемые видеокодеки		Поддерживаемые аудиокодеки
MPG, MPEG	MPEG1, MPEG2, MPEG4		LPCM, MP3, AAC
TS	MPEG2, H.264, HEVC/H.265		LPCM, MP3, AAC
MP4	MPEG2, MPEG4, H.263, H.264, HEVC/H.265		LPCM, MP3, AAC
WMV	H.264, Windows Media Video 9		WMA 9, WMA 10 Pro
Видеокодек	Макс. скорость передачи данных видео*2	Макс. разрешение (Г x В) видео	
MPEG1	40 Мб/с	1920 x 1080 при 30 Гц	
MPEG2	40 Мб/с	1920 x 1080 при 30 Гц	
MPEG4	40 Мб/с	1920 x 1080 при 30 Гц	
H.263	40 Мб/с	1920 x 1080 при 30 Гц	
H.264	135 Мб/с	3840 x 2160 при 60 Гц	
HEVC/H.265	100 Мб/с	3840 x 2160 при 60 Гц	
Windows Media Video 9 (WMV3)	40 Мб/с	1920 x 1080 при 30 Гц	
Аудиокодек	Макс. скорость передачи данных аудио*2	Макс. кол-во каналов	
LPCM	1,5 Мб/с	5.1-канальный*1	
MPEG1/2 Layer3 (MP3)	320 кбит/с	2-канальный	
AAC	AAC-LC: 576 кбит/с HE-AAC v1: 288 кбит/с HE-AAC v2: 144 кбит/с	5.1-канальный*1	
WMA 9 Standard	320 кбит/с	2-канальный	
WMA 10 Pro M0	192 кбит/с	2-канальный	
WMA 10 Pro M1	384 кбит/с	5.1-канальный*1	
WMA 10 Pro M2	768 кбит/с	5.1-канальный*1	

*1: Воспроизводится с конвертацией в 2-канальный.

*2: Может отсутствовать плавность воспроизведения при сочетании видео и аудио с макс. скоростями передачи данных.

ПРИМЕЧАНИЕ: В некоторых случаях невозможно воспроизвести видеофайл, даже если соблюдены оговоренные выше условия.
Некорректное воспроизведение файла может быть обусловлено скоростью передачи данных.
Видеофайлы, созданные с помощью кодека, который не поддерживается монитором, не воспроизводятся.

Эта глава включает:

- ⇒ «Формирование графика питания» на стр. 47
- ⇒ «Использование режимов изображения» на стр. 48
- ⇒ «Настройка безопасности и блокировка инструментов управления монитором» на стр. 49
- ⇒ «Блокировка кнопок управления» на стр. 50

Формирование графика питания

Функция расписания позволяет автоматически переключаться между включенным режимом и режимом ожидания в разное время.

Программирование графика:

1. В экранном меню войдите в меню [SCHEDULE] (ГРАФИК).
 - a. С помощью кнопок ▲/▼ пульта дистанционного управления выберите [Current Time settings] (Установить текущее время).
 - b. Нажмите на кнопку ОК пульта дистанционного управления. Нажимайте на кнопки ◀, ▶ пульта дистанционного управления для перемещения между полями часов и минут.
 - c. С помощью кнопок ▲/▼ пульта дистанционного управления установите время.
2. После установки времени нажмите на кнопку MENU (МЕНЮ) пульта дистанционного управления.
3. С помощью кнопок ▲/▼ пульта дистанционного управления выберите [Schedule settings] (Настройки расписания).
 - a. Нажмите на кнопку ОК пульта дистанционного управления. Установите курсор на [Power On] (Включение питания) и нажмите на кнопку ОК пульта дистанционного управления, чтобы включить [Power On] (Включение питания). Нажимайте на кнопки ◀, ▶ пульта дистанционного управления для перемещения между полями часов и минут.
С помощью кнопок ▲/▼ пульта дистанционного управления установите время.

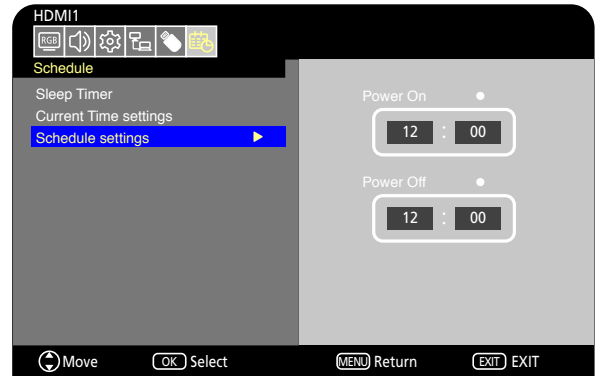

Включение питания выключено

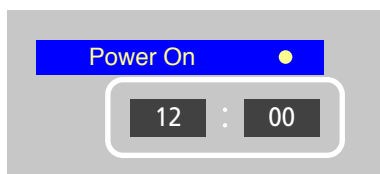

Включение питания включено

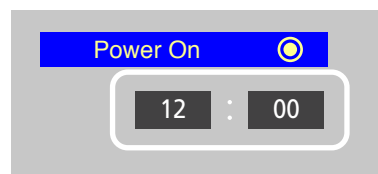

- b. С помощью кнопок ◀, ▶ пульта дистанционного управления установите курсор на [Power Off] (Выключение питания), затем нажмите на кнопку ОК пульта дистанционного управления, чтобы включить [Power Off] (Выключение питания). Нажимайте на кнопки ◀, ▶ пульта дистанционного управления для перемещения между полями часов и минут.
С помощью кнопок ▲/▼ пульта дистанционного управления установите время.

Выключение питания выключено

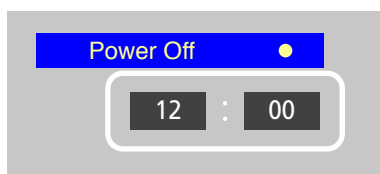

Выключение питания включено

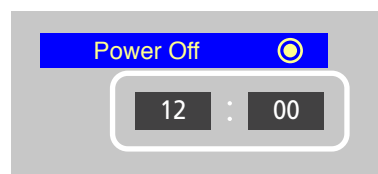

4. После настройки расписания нажмите на кнопку MENU (МЕНЮ) пульта дистанционного управления, чтобы вернуться в предыдущее меню, либо нажмите на кнопку EXIT (ВЫХОД), чтобы закрыть экранное меню.

Использование режимов изображения

Доступно несколько режимов изображения. Они заранее настроены для различных применений, как описано в таблице “Типы режимов изображения” ниже.

Смена режима изображения

Чтобы выбрать режим, перейдите в [Video] (Видео) -> [Picture Mode] (Режим изображения) в экранном меню или нажмите на кнопку PICTURE (ИЗОБРАЖЕНИЕ) пульта дистанционного управления.

HDR Video (HDR-видео) -> Dynamic (Динамичный) -> Standard (Стандарт) -> Energy Savings (Режим Eco) -> Conferencing (Конференция) -> HighBright (Повышенная яркость) -> Custom (Пользоват.)

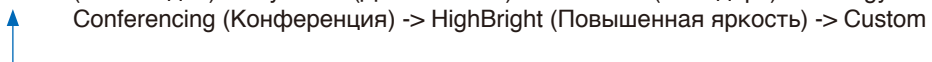

Типы режимов изображения

Режим изображения	Назначение
HDR Video (HDR-видео)	Настройка для видео формата HDR (можно выбрать только при наличии входного сигнала HDR)
Dynamic (Динамичный)	Настройка видео высокой контрастности
Standard (Стандарт)	Стандартная настройка видео
Energy Savings (Режим Eco)	Настройка видео, соответствующая международному стандарту Energy Star.
Conferencing (Конференция)	Настройка видео, подходящая для видеоконференций
HighBright (Повышенная яркость)	Настройка видео, подходящая для условий повышенной освещенности
Custom (Пользоват.)	Настраиваемые параметры

Настройка безопасности и блокировка инструментов управления монитором

В нормальных условиях монитором можно управлять с помощью пульта дистанционного управления и панели управления монитором. Вы можете предотвратить несанкционированное использование и внесение изменений в настройки монитора, включив настройки безопасности и блокировки.

Функции безопасности и блокировки, описанные в этом разделе, следующие.

- Блокировка кнопок панели управления монитора (См. [стр. 23.](#))
- Блокировка кнопок на пульте дистанционного управления (См. [стр. 26.](#))

Блокировка кнопок управления

Блокируется реакция на нажатие кнопок на пульте дистанционного управления или панели управления. При блокировке кнопок управления некоторые кнопки можно оставить разблокированными. Для блокировки и разблокировки кнопок управления не требуется пароль.

Блокировка кнопок панели управления

[Key Lock Settings] (Настройки блокировки клавиш) дают возможность отключить управление монитором с помощью кнопок на его панели управления.

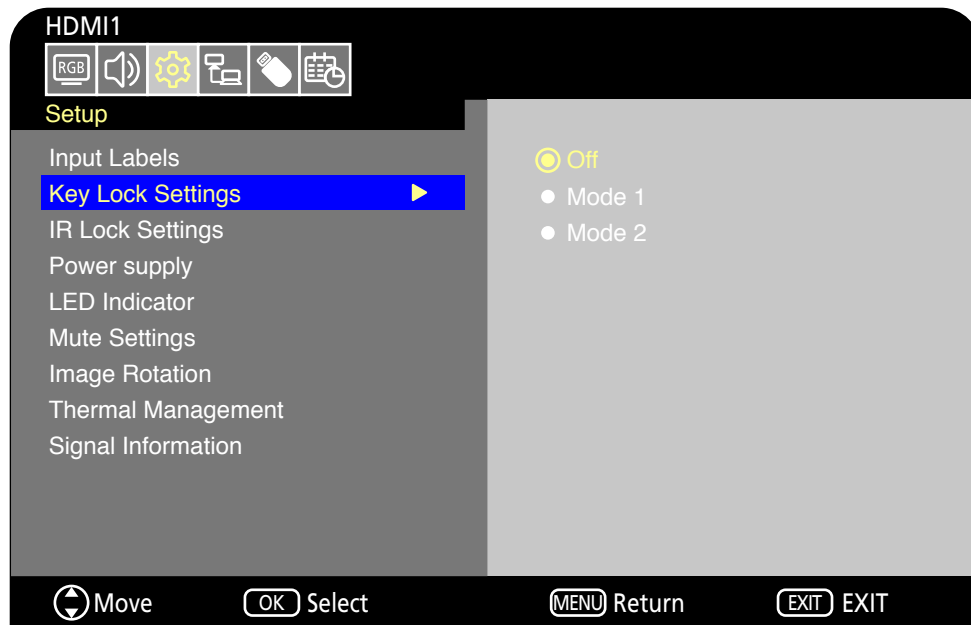

1. В экранном меню перейдите в [Setup] (Установка) -> [Other settings] (Другие настройки) и выберите [Key Lock Settings] (Настройки блокировки клавиш).
2. Выберите диапазон блокировки клавиш.
 - **Off (Выкл.):** Нормально работают все кнопки.
 - **Mode1 (Режим 1):** Работают только кнопка питания и функция переключения входа.
 - **Mode2 (Режим 2):** Все кнопки заблокированы. (Можно использовать только кнопку питания в режиме ожидания.)

ПРИМЕЧАНИЕ: Кнопки блокируются через 3 секунды после выбора Mode1 (Режим 1) или Mode2 (Режим 2).

Разблокировка кнопок управления панели монитора

Когда монитор находится во включенном режиме, выполните следующее.

- **Экранное меню:** Чтобы снять блокировку и восстановить нормальную работу кнопок, для [Key Lock Settings] (Настройки блокировки клавиш) установите [Off] (Выкл.) с помощью пульта дистанционного управления.
- **Кнопки монитора:** Чтобы снять блокировку и восстановить нормальную работу кнопок, удерживайте кнопку МЕНЮ/ВЫХОД нажатой в течение 5 секунд или дольше.

Блокировка кнопок на пульте дистанционного управления

[IR Lock Settings] (Настройки блокировки ИК) отключают управление монитором с помощью пульта дистанционного управления.

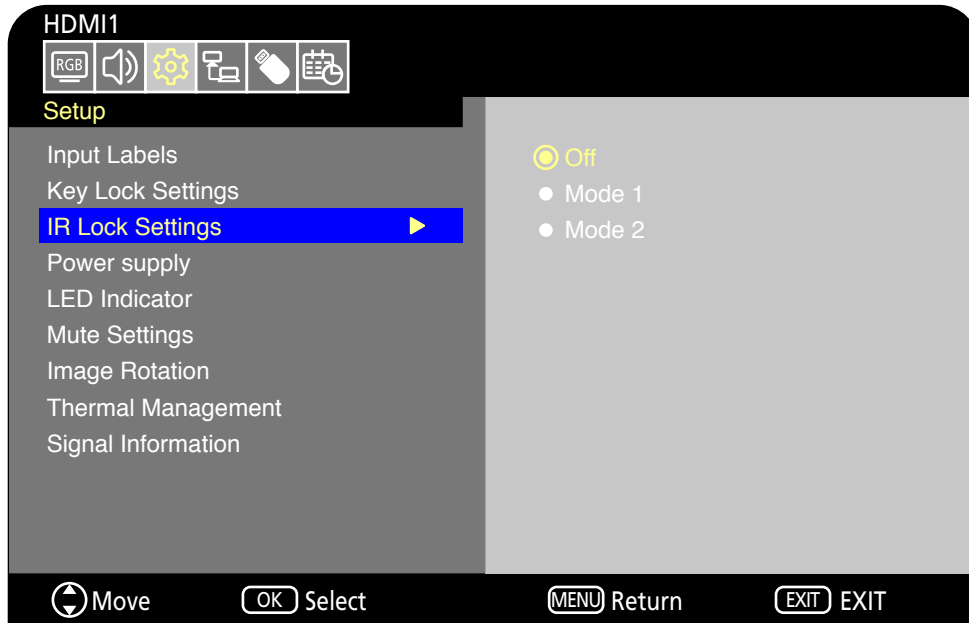

1. В экранном меню перейдите в [Setup] (Установка) -> [Other settings] (Другие настройки) и выберите [IR Lock Settings] (Настройки блокировки ИК).
2. Выберите диапазон блокировки клавиш.

- **Off (Выкл.):** Нормально работают все кнопки.
- **Mode1 (Режим 1):** Работают только кнопки POWER (ПИТАНИЕ) и SOURCE (ИСТОЧНИК).
- **Mode2 (Режим 2):** Все кнопки заблокированы. (Можно использовать только кнопку питания в режиме ожидания.)



ПРИМЕЧАНИЕ: Кнопки блокируются через 3 секунды после выбора Mode1 (Режим 1) или Mode2 (Режим 2).

Разблокировка пульта дистанционного управления

Когда монитор находится во включенном режиме, выполните следующее.

- **Экранное меню:** Чтобы снять блокировку и восстановить нормальную работу кнопок, для [IR Lock Settings] (Настройки блокировки ИК) установите [Off] (Выкл.) с помощью кнопок монитора.
- **Пульт дистанционного управления:** Чтобы снять блокировку и восстановить нормальную работу кнопок, удерживайте кнопку EXIT (ВЫХОД) нажатой в течение 5 секунд или дольше.



Эта глава включает:

- ⇒ «Управление монитором через RS-232C» на стр. 53
- ⇒ «Управление монитором по локальной сети» на стр. 54
- ⇒ «HTTP-браузер» на стр. 55
- ⇒ «Команды» на стр. 59

Подключение внешнего устройства

Для подключения внешнего устройства для управления монитором имеется два варианта.

- Интерфейс RS-232C
Подключение внешнего устройства к разъему RS-232C монитора.
- Сетевой (LAN) интерфейс
Подключение сети к порту LAN монитора с помощью кабеля LAN.

Управление монитором через RS-232C

Этим монитором можно управлять с помощью компьютера с портом RS-232C, подключенного к разъему RS-232C монитора имеющимся в продаже перекрестным кабелем RS-232C. Возможно выполнение следующих операций.

- Включение монитора или перевод его в режим ожидания.
- Переключение между входными сигналами.
- Попеременное отключение и включение звука.

ПРИМЕЧАНИЕ: Для [Control Interface] (Интерфейс управления) в меню [Control Settings] (Настройки управления) установите [RS-232C] (стр. 79).

Подключение

Монитор + компьютер.

- Перед подключением компьютера к монитору выключите монитор и компьютер.
- Сначала включите компьютер, затем включите монитор.
- Для управления монитором с помощью команд, отправляемых с компьютера, подключенного кабелем RS-232C, используйте управляющие команды. Инструкции по командам управления можно найти в главе «Внешнее управление» данного руководства в разделе «Команды» или в документе External_Control.pdf (см. «Приложение В. Внешние ресурсы» стр. 71).

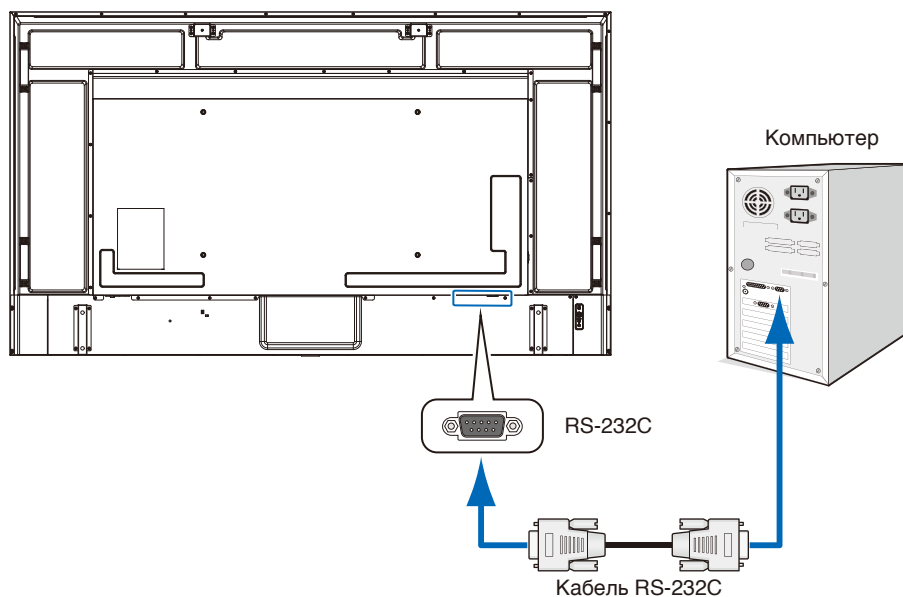

- ПРИМЕЧАНИЕ:**
- Если на компьютере установлен только 25-контактный последовательный порт, необходимо использовать соответствующий адаптер.
 - За подробной информацией обращайтесь к своему поставщику.
 - Назначение контактов см. в разделе «Назначение контактов. Ввод/вывод через RS-232C».

Для управления через RS-232C в этом мониторе используются линии RXD, TXD и GND.

Для управления через RS-232C необходимо использовать имеющийся в продаже перекрестный кабель (не входит в комплект).

Назначение контактов

Ввод/вывод через RS-232C

№ контакта	Название
1	NC
2	RXD
3	TXD
4	NC
5	GND
6	NC
7	NC
8	NC
9	NC

9-контактный разъем D-sub (сторона монитора)

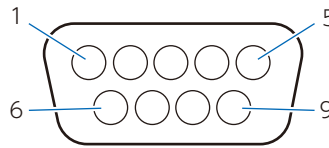

Для управления через RS-232C в этом мониторе используются линии RXD, TXD и GND.

Управление монитором по локальной сети

Монитор оснащен портом LAN (RJ-45). Подключение монитора к локальной сети позволяет принимать от монитора уведомления по электронной почте и управлять им с компьютера по сети. Чтобы использовать подключение к локальной сети необходимо присвоить монитору IP-адрес (стр. 79).

Монитор автоматически получает IP-адрес при подключении к DHCP-сети.

ПРИМЕЧАНИЕ: Для [Control Interface] (Интерфейс управления) в меню [Control Settings] (Настройки управления) установите [LAN] (Локальная сеть) (стр. 79).

Пример подключения к локальной сети

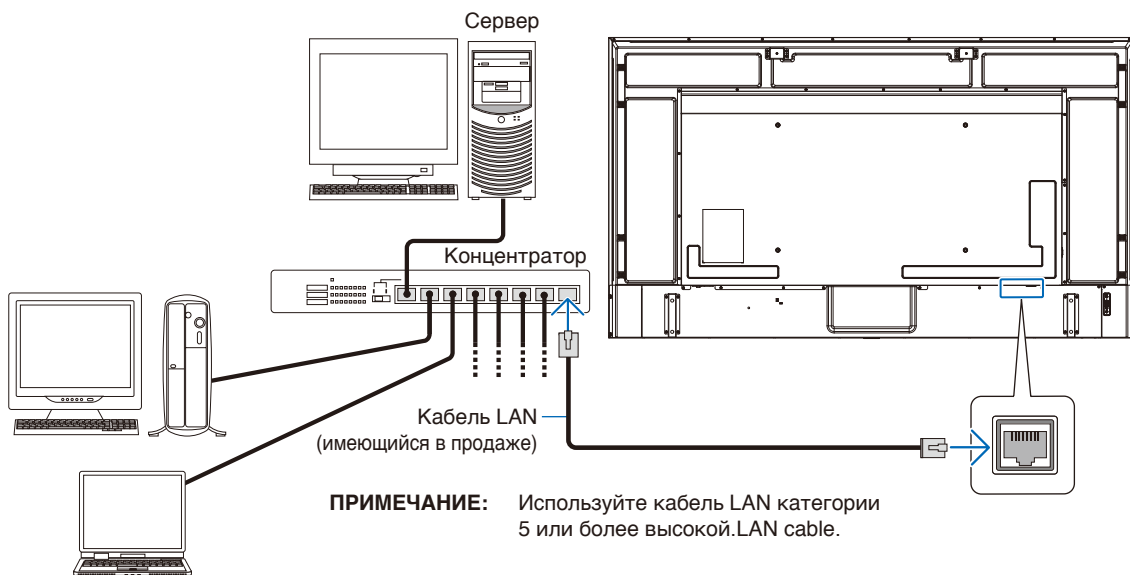

HTTP-браузер

Обзор

Для выполнения настроек локальной сети с использованием функции HTTP-сервера подключите монитор с помощью имеющегося в продаже кабеля LAN.

Этот монитор использует JavaScript и файлы cookie, поэтому браузер должен поддерживать данные функции. Чтобы изменить настройки для использования JavaScript и файлов cookie, см. файлы справки веб-браузера.

Для доступа к HTTP-серверу запустите веб-браузер на компьютере, подключенном к той же сети, что и монитор, и введите в адресную строку следующий URL-адрес.

Настройки сети

http://<IP-адрес монитора>

- ПРИМЕЧАНИЕ:**
- Управляющее программное обеспечение можно загрузить с веб-сайта компании.
 - По умолчанию IP-адрес монитора устанавливается автоматически. IP-адрес получается автоматически после сброса.
 - В зависимости от сетевой среды может быть снижена скорость отображения и замедлена реакция на команды или нажатия кнопок либо могут не распознаваться операции. В таком случае проконсультируйтесь с сетевым администратором.
Монитор может не реагировать при быстром многократном нажатии на кнопки, отображающиеся в браузере. В таком случае немного подождите и попытайтесь снова. Если реакция по-прежнему отсутствует, выключите, а затем снова включите монитор.
 - Если в веб-браузере не появляется экран Network Settings (Настройки сети) монитора, нажмите на клавиши Ctrl+F5 для обновления страницы в веб-браузере.
 - Для управления монитором по локальной сети см. документ External_Control.pdf на веб-сайте компании (см. «Приложение В. Внешние ресурсы» [стр. 71](#)). Если экран не появляется, очистите кэш веб-браузера.

Подготовка перед использованием

Перед тем как приступить к работе с браузером, подсоедините монитор к сети с помощью имеющегося в продаже кабеля LAN.

Работа с браузером, использующим прокси-сервер, может быть невозможна, это зависит от типа прокси-сервера и способа настройки. Хотя тип прокси-сервера также может иметь значение, возможно, что уже установленные элементы не будут отображаться, в зависимости от эффективности кэша, а настройки, выполняемые из браузера, могут не отображаться в процессе работы. Рекомендуется использовать прокси-сервер, только если этого требует сетевая среда.

Настройка экрана с помощью браузера

Перейдите по следующему адресу, чтобы отображился домашний экран. На домашнем экране в левом столбце щелкайте по ссылкам для перехода к экранам настроек.

http://<IP-адрес монитора>

Пароль для входа по умолчанию — «admin».

Настройки экранного меню в веб-инструментах управления монитором

Функции, связанные с сетью, можно настраивать так же, как в экранном меню, используя показанные ниже ссылки.

INPUT SOURCE: HDMI1 Top

STATUS

OVERVIEW

PROTOCOL

TCP

ROOMVIEW

CRESTRON CONTROL

AMX

NAME

NETWORK

SYSTEM

LOGOUT



STATUS

SYSTEM	
MODEL NAME	E758
SERIAL	XXXXXXXXXX
FIRMWARE VERSION	Vx.x.x / Vx.x.x
LOCAL TIME	WWW MMM DD XX:XX:XX 20YY
UPTIME	XXh XXm XXs

NETWORK	
IP ADDRESS	192.168.0.10
SUBNET MASK	255.255.255.0
DEFAULT GATEWAY	0.0.0.0
DNS PRIMARY	0.0.0.0
DNS SECONDARY	0.0.0.0
MAC Address	XX:XX:XX:XX:XX:XX

Настройки сети

На домашнем экране в левом столбце щелкните по ссылке NETWORK (СЕТЬ) для перехода к экрану настройки.

INPUT SOURCE: HDMI1 Top

STATUS	 NETWORK SETTINGS INTERFACE <table border="1"><tr><td>DHCP</td><td>Off</td></tr><tr><td>IP ADDRESS</td><td>192.168.0.10</td></tr><tr><td>SUBNET MASK</td><td>255.255.255.0</td></tr><tr><td>DEFAULT GATEWAY</td><td>0.0.0.0</td></tr><tr><td>DNS PRIMARY</td><td>0.0.0.0</td></tr><tr><td>DNS SECONDARY</td><td>0.0.0.0</td></tr></table>	DHCP	Off	IP ADDRESS	192.168.0.10	SUBNET MASK	255.255.255.0	DEFAULT GATEWAY	0.0.0.0	DNS PRIMARY	0.0.0.0	DNS SECONDARY	0.0.0.0
DHCP		Off											
IP ADDRESS		192.168.0.10											
SUBNET MASK		255.255.255.0											
DEFAULT GATEWAY		0.0.0.0											
DNS PRIMARY		0.0.0.0											
DNS SECONDARY		0.0.0.0											
PROTOCOL													
TCP													
ROOMVIEW													
CRESTRON CONTROL													
AMX													
NAME													
NETWORK													
SYSTEM													
LOGOUT													

DHCP	Выберите способ установки значения IP ADDRESS (IP-АДРЕС). Off (Выкл.): Установка фиксированных настроек сети. On (Вкл.): Получение настроек сети от DHCP-сервера в сети. Manual DNS (DNS вручную): Получение настроек сети от DHCP-сервера в сети, однако DNS задается вручную. ПРИМЕЧАНИЕ: При возникновении проблем с подключением обратитесь к сетевому администратору.
IP ADDRESS (IP-АДРЕС)	Задайте IP-адрес монитора, подключенного к сети, когда для [DHCP] выбрано [Off] (Выкл.).
SUBNET MASK (МАСКА ПОДСЕТИ)	Задайте маску подсети для сети, к которой подключен монитор, когда для [DHCP] выбрано [Off] (Выкл.).
DEFAULT GATEWAY (ШЛЮЗ ПО УМОЛЧАНИЮ)	Задайте шлюз по умолчанию для сети, к которой подключен монитор, когда для [DHCP] выбрано [Off] (Выкл.). Для удаления настройки введите [0.0.0.0].
DNS PRIMARY (ПЕРВИЧНЫЙ DNS)	Введите IP-адрес первичного DNS-сервера сети, подключенной к монитору. ПРИМЕЧАНИЕ: Для удаления настройки введите [0.0.0.0].
DNS SECONDARY (ВТОРИЧНЫЙ DNS)	Введите IP-адрес вторичного DNS-сервера сети, подключенной к монитору. ПРИМЕЧАНИЕ: Для удаления настройки введите [0.0.0.0].

Настройки ROOMVIEW

Нажмите ROOMVIEW на левом столбце под домашней страницей.

Монитор поддерживает ROOMVIEW компании Crestron, что обеспечивает подключение нескольких устройств в сети для управления и контроля с компьютера или контролера.

ROOMVIEW	Включение или выключение управления с компьютера.
PORT	Установка порта Crestron, используемого для связи по сети Ethernet.

Для получения подробной информации посетите веб-сайт <https://www.crestron.com>

Настройки CRESTRON CONTROL

Нажмите CRESTRON CONTROL на левом столбце под домашней страницей.

CRESTRON CONTROL	Включение или выключение управления с контроллера.
CONTROLLER IP ADDRESS	Задать IP-адрес СЕРВЕРА CRESTRON.
IP ID	Задать ИДЕНТИФИКАТОР IP СЕРВЕРА CRESTRON.
PORT	Установка порта Crestron, используемого для связи по сети Ethernet.

СОВЕТ. Настройки CRESTRON требуются только для использования с ROOMVIEW компании Crestron. Для получения подробной информации посетите веб-сайт <https://www.crestron.com>

Настройки AMX

На домашнем экране в левом столбце щелкните по ссылке AMX для перехода к экрану настройки.

AMX BEACON (МАЯК AMX)	Когда монитор подключен к сети, поддерживающей систему управления NetLinx компании AMX, включение или выключение функции отправки системе маяка от средства обнаружения устройств компании AMX.
--------------------------	---

ПРИМЕЧАНИЕ: При использовании устройства, которое поддерживает средство обнаружения устройств AMX, все системы управления AMX NetLinx будут распознавать устройство и загружать соответствующий модуль обнаружения устройств с сервера AMX.

Команды

Подключение монитора к компьютеру через RS-232C или к сети через LAN позволяет передавать команды на монитор, удаленно управляя им с подключенного устройства. Инструкции по формату каждой команды см. в документе External_Control.pdf на веб-сайте компании (см. «Приложение В. Внешние ресурсы» [стр. 71](#)).

Интерфейс RS-232C

Элемент	Сведения
ПРОТОКОЛ	RS-232C
СКОРОСТЬ ПЕР. ДАННЫХ	9600 [б/с]
КОЛИЧЕСТВО БИТ ДАННЫХ	8 [бит]
ЧЕТНОСТЬ	НЕТ
СТОПОВЫЙ БИТ	1 [бит]
УПРАВЛЕНИЕ ПОТОКОМ	НЕТ

Сетевой (LAN) интерфейс

Элемент	Сведения
ПРОТОКОЛ	TCP
НОМЕР ПОРТА	7142
СКОРОСТЬ ОБМЕНА ДАННЫМИ	АВТОМ. настройка (10/100 Мб/с)

Эта глава включает:

- ⇒ «При возникновении проблемы с монитором...» на стр. 61
- ⇒ «Ничего не отображается...» на стр. 61
- ⇒ «Изображение отображается неправильно...» на стр. 62
- ⇒ «На экране отображаются указания или предупреждения...» на стр. 64
- ⇒ «Прочее (при подключении к компьютеру)» на стр. 64
- ⇒ «Прочее (пульт дистанционного управления, динамики)» на стр. 65
- ⇒ «Прочее (при подключении через RS-232C или LAN)» на стр. 65
- ⇒ «При использовании медиапроигрывателя» на стр. 65
- ⇒ «При использовании видеоустройства» на стр. 65

При возникновении проблемы с монитором...

В таком случае см. следующую информацию.

Ничего не отображается...

Симптом	Состояние	Причина и решение	Ссылка
На экране ничего не отображается.	Индикатор питания выключен В экранном меню [Setup] (Установка) -> [Other Settings] (Другие настройки) для [LED Indicator] (LED индикатор) установлено [On] (Вкл.)	Убедитесь в правильности подключения кабеля питания.	P.12
		Убедитесь в правильности подачи питания в розетку с помощью другого устройства.	
	Индикатор питания светится синим	Возможно, выбран входной разъем, на который не подается сигнал. Нажмите на кнопку переключения входа, чтобы выбрать другой входной разъем.	P.23
		Отобразите экранное меню и проверьте следующие настройки.	P.40
		<ul style="list-style-type: none"> Если экранное меню не появляется, возможно, монитор неисправен. Обратитесь к своему поставщику. 	
		<ul style="list-style-type: none"> Если экранное меню отображается правильно, монитор исправен. Настройте [Backlight / Brightness] (Подсветка) и [Contrast] (Контрастность) в настройках [Video] (Видео). 	P.74
		<ul style="list-style-type: none"> Если изображение не отображается после настройки в экранном меню параметров [Backlight / Brightness] (Подсветка) и [Contrast] (Контрастность), убедитесь в правильности работы подключенного устройства. Если монитор подключен к компьютеру, проверьте частоту, разрешение и тип выходного сигнала на компьютере. 	P.29
	Индикатор питания светится не синим или мигает.	Монитор автоматически переходит в режим ожидания через заданный период времени после потери видеосигнала. Нажмите кнопку включения питания на пульте дистанционного управления или кнопку  на мониторе.	P.26 , P.35
		Убедитесь в правильности подключения сигнального кабеля ко входному разъему монитора и выходному разъему подключенного устройства.	P.28
		Убедитесь в правильности подключения адаптера питания.	P.29
		Убедитесь, что подключенный компьютер или подключенное видеоустройство включены.	
С экрана исчезло изображение.	Экран, на котором правильно отображалось изображение, стал черным, начал мигать или на нем ничего не отображается.*	Необходимо заменить ЖК-панель. Обратитесь к своему поставщику.	

* Возможно, закончился срок службы используемой в мониторе подсветки.

Проверьте на наличие контента HDCP (система широкополосной защиты цифровой информации). HDCP — это система предотвращения нелегального копирования видеоданных, отправленных по цифровому сигналу. Если не удастся просматривать материал через цифровые входы, это не обязательно означает, что монитор не работает должным образом. При реализации HDCP могут быть случаи, когда определенный контент защищен HDCP и может не отображаться из-за решения/намерения сообщества HDCP (Digital Content Protection, LLC).

Изображение отображается неправильно...

Симптом	Причина и решение	Ссылка
На экране присутствуют черные точки (точки не светятся) или светлые точки (точки всегда светятся).	Это связано с особенностями ЖК-панелей и не является неисправностью.	
Неравномерная яркость изображения.	Это может происходить в зависимости от отображаемого контента. Это связано с особенностями ЖК-панелей и не является неисправностью.	
На экране появляются тени от тонких вертикальных линий.	Это может происходить в зависимости от отображаемого контента. Это связано с особенностями ЖК-панелей и не является неисправностью.	
При отображении мелких повторяющихся рисунков появляется муар.	Это может происходить при отображении мелких повторяющихся рисунков. Это связано с особенностями ЖК-панелей и не является неисправностью.	
В зависимости от угла зрения неправильно выглядят цвета.	Оттенки могут сильно варьироваться в зависимости от угла зрения (угла, под которым виден экран).	P.68 , P.69
Состояние отображения на экране постепенно меняется.	По мере эксплуатации монитора состояние отображения на экране постепенно меняется. На состояние отображения также может влиять окружающая температура. Это связано с особенностями ЖК-панелей и не является неисправностью.	P.13
После смены изображения на экране слегка заметно предыдущее изображение.	Явление остаточного изображения может возникать при длительном отображении одного неподвижного изображения. Можно нажать на кнопку POWER (ПИТАНИЕ) пульта дистанционного управления или на кнопку  монитора, чтобы перевести монитор в режим ожидания, или приблизительно в течение суток отображать сменяющиеся изображения, и остаточное изображение исчезнет естественным образом. Если неподвижное изображение отображается очень долго, остаточное изображение может не исчезнуть. Это не является неисправностью. Когда монитор не используется, его рекомендуется выключать.	
Неправильно отображаются цвета.	Отобразите экранное меню и проверьте следующие настройки.	P.40
	<ul style="list-style-type: none"> • Если экранное меню отображается неправильно, возможно, монитор неисправен. Обратитесь к своему поставщику. 	P.74 , P.74
	<ul style="list-style-type: none"> • Если экранное меню отображается правильно, монитор исправен. В настройках [Video] (Видео) выберите [Color] (Цвет) и выполните необходимую регулировку цветов либо выполните [Reset Video Settings] (Сброс настроек видео), чтобы вернуть настройки к их значениям по умолчанию. 	P.74 , P.74
<ul style="list-style-type: none"> • Если после выполнения [Reset Video Settings] (Сброс настроек видео) в меню [Video] (Видео) экранное меню отображается правильно, а экран компьютера выглядит неправильно, проверьте подключение к компьютеру, а также настройки частоты, разрешения и типа выходного сигнала на компьютере. 	P.28 , P.67	

Изображение отображается неправильно (проблемы, не упомянутые выше) или видео на мгновение прерывается.	Качество изображения может снижаться или видео может прерываться, если используется ретранслятор, разветвитель или длинный кабель. Замените используемый кабель на экранированный либо подключайте непосредственно к монитору, не используя ретранслятор или разветвитель. Если используется удлинитель витой пары, убедитесь, что он поддерживает экранированные кабели. Появление на экране шума или прерывание видео может быть обусловлено условиями эксплуатации и используемым кабелем.	
	Отобразите экранное меню и проверьте следующие настройки.	P.40
	<ul style="list-style-type: none"> ● Если экранное меню отображается неправильно, возможно, монитор неисправен. Обратитесь к своему поставщику. ● Если видео прерывается при подаче на вход сигнала HDMI с разрешением 3840 x 2160 или 4096 x 2160, используйте кабель HDMI с поддержкой 4K. 	
Автоматически выключается питание.	Проверьте настройку [Setup] (Установка) -> [Power save settings] (Настройки энергосбережения) -> [Auto Power Down] (Автовывключение). В [Setup] (Установка) -> [HDMI Settings] (Настройки HDMI) для [CEC] установите [Off] (Выкл.). Проверьте настройку [Schedule] (График) -> [Sleep Timer] (Таймер выключения).	P.76 , P.81
Монитор не работает согласно функции расписания.	Проверьте настройку [Schedule] (График) -> [Current Time settings] (Установить текущее время). В [Schedule] (График) -> [Schedule settings] (Настройки расписания) включите [Power On] (Включение питания). В [Schedule] (График) -> [Schedule settings] (Настройки расписания) включите [Power Off] (Выключение питания).	P.81
Нарушение отображения.	Отображение может нарушаться при включении питания или сразу после изменения настроек. Это не является неисправностью.	

На экране отображаются указания или предупреждения...

Симптом	Причина	Решение	Ссылка
<p>На экране отображается предупреждение.*¹</p> 	Сигнальный кабель может быть неправильно подключен ко входному разъему монитора или выходному разъему компьютера.	Правильно подключите сигнальный кабель ко входному разъему монитора и выходному разъему компьютера.	P.28
	Возможно, переключился вход HDMI.	В [Setup] (Установка) -> [HDMI Settings] (Настройки HDMI) для [CEC] установите [Off] (Выкл.).	P.77
	Возможно, поврежден сигнальный кабель.	Убедитесь, что сигнальный кабель не поврежден.	
	Возможно, выключен компьютер.	Убедитесь, что компьютер включен.	
	Возможно, работает функция управления питанием компьютера.	Переместите мышь или нажмите на любую клавишу на клавиатуре.	
	Возможно, на вход монитора подается ненадлежащий сигнал.	Измените частоту или разрешение входного сигнала на компьютере.	P.67
	Возможно, разрешение сигнала на входе превышает поддерживаемое монитором.	Измените частоту или разрешение входного сигнала на компьютере.	P.67
<p>На экране отображается предупреждение о температуре.</p> 	Окружающая температура превышает температуру, при которой гарантируется работоспособность.	Выключите питание монитора, поскольку эта проблема может привести к неисправности.	P.78

*1 В зависимости от компьютера надлежащий сигнал может не выводиться сразу же после изменения разрешения или частоты и предупреждение может отображаться еще некоторое время. В таком случае немного подождите. Восстановление на экране нормального отображение свидетельствует о правильности входного сигнала.

Прочее (при подключении к компьютеру)

Симптом	Причина	Решение
<p>Не удается изменить разрешение или количество цветов / разрешение или количество цветов фиксировано.</p>	Иногда ввод и вывод сигнала невозможны.	Перезапустите монитор и компьютер.
	ОС не может корректно распознать драйвер видеокарты.	Переустановите драйвер видеокарты. За дополнительной информацией о процедуре переустановки обратитесь к руководству или в службу поддержки компьютера.

Прочее (пульт дистанционного управления, динамики)

Симптом	Причина и решение	Ссылка
Не работает пульт дистанционного управления.	<ul style="list-style-type: none">• Возможно, разряжены батарейки.• Убедитесь, что батарейки вставлены правильно (проверьте стороны + и -).• Возможно, для [IR Lock Settings] (Настройки блокировки ИК) установлено [Mode 1] (Режим 1) или [Mode 2] (Режим 2).	P.11 , P.78
Видео отображается, но нет звука.	<ul style="list-style-type: none">• Убедитесь в правильности подключения аудиокабеля. Также убедитесь, что баланс звука не установлен полностью только на одну сторону. Если баланс установлен только на одну сторону, установите его по центру.• Возможно, звук отключен. Нажмите на кнопку Кнопка MUTE (ОТКЛЮЧЕНИЕ ЗВУКА) на пульте дистанционного управления или на корпусе и убедитесь, что выводится звук.• Возможно, установлена на минимум громкость. Отрегулируйте громкость с помощью кнопок + и - на корпусе или кнопок VOL + и - на пульте дистанционного управления.	P.24 , P.26 , P.75

Прочее (при подключении через RS-232C или LAN)

Симптом	Причина и решение	Ссылка
Недоступно управление через RS-232C.	Убедитесь в правильности подключения перекрестного кабеля RS-232C.	P.53
Недоступно управление через LAN.	Убедитесь в правильности подключения кабеля LAN (категории 5 или выше).	P.54
	Убедитесь в правильности настроек сети.	P.54

При использовании медиапроигрывателя

Симптом	Причина и решение	Ссылка
Функция медиапроигрывателя не распознает USB-накопитель.	Убедитесь в правильности подключения USB-накопителя к порту USB.	P.33

При использовании видеоустройства

Симптом	Причина и решение	Ссылка
Нет ни изображения, ни звука.	Убедитесь в правильности подключения внешнего устройства (видеопроигрывателя и т. п.) и его правильной работе. Дополнительную информацию см. в руководстве внешнего устройства.	P.28
	Возможно, работает функция управления питанием монитора. Убедитесь, что внешнее устройство работает (воспроизводит).	
Нет цвета или неправильные цвета.	Настройте параметр [Color] (Цвет).	P.74

Технические характеристики

Эта глава включает:

- ⇒ «Список совместимых сигналов» на стр. 67
- ⇒ «E758» на стр. 68
- ⇒ «E868» на стр. 69

Список совместимых сигналов

Наименование сигнала	Разрешение	Частота развертки		HDMI			VGA (RGB)	VGA (YPbPr)	Remarks
		Горизонтальная	Вертикальная	РЕЖИМ0	РЕЖИМ1	РЕЖИМ2			
VGA	640 x 480	31.5 kHz	60 Hz	Да	Да	Да	Да	Да	
SVGA	800 x 600	37.9 kHz	60 Hz	Да	Да	Да	Да	Нет	
XGA	1024 x 768	48.4 kHz	60 Hz	Да	Да	Да	Да	Нет	
HD	1280 x 720	45.0 kHz	60 Hz	Да	Да	Да	Да	Нет	
WXGA	1280 x 800	49.7 kHz	60 Hz	Да	Да	Да	Да	Нет	
SXGA	1280 x 1024	64.0 kHz	60 Hz	Да	Да	Да	Да	Нет	
WXGA	1366 x 768	47.7 kHz	60 Hz	Да	Да	Да	No	Нет	
SXGA+	1400 x 1050	65.3 kHz	60 Hz	Да	Да	Да	Да	Нет	
WXGA+	1440 x 900	55.9 kHz	60 Hz	Да	Да	Да	Да	Нет	
UXGA	1600 x 1200	75.0 kHz	60 Hz	Да	Да	Да	Да	Нет	
WSXGA+	1680 x 1050	65.3 kHz	60 Hz	Да	Да	Да	Да	Нет	
Full HD	1920 x 1080	67.5 kHz	60 Hz	Да	Нет	Нет	Да	Нет	
WQXGA	2560 x 1600	98.7 kHz	60 Hz	Нет	Да	Да	Нет	Нет	
4K	3840 x 2160	54.0 kHz	24 Hz	Нет	Да	Да	Нет	Нет	
	3840 x 2160	56.3 kHz	25 Hz	Нет	Да	Да	Нет	Нет	
	3840 x 2160	67.5 kHz	30 Hz	Нет	Да	Да	Нет	Нет	
	3840 x 2160	112.5 kHz	50 Hz	Нет	Нет	Да	Нет	Нет	
	3840 x 2160	135.0 kHz	60 Hz	Нет	Нет	Да	Нет	Нет	Рекомендованное разрешение
	4096 x 2160	54.0 kHz	24 Hz	Нет	Да	Да	Нет	Нет	Сжатое изображение
	4096 x 2160	56.3 kHz	25 Hz	Нет	Нет	Да	Нет	Нет	Сжатое изображение
	4096 x 2160	67.5 kHz	30 Hz	Нет	Нет	Да	Нет	Нет	Сжатое изображение
	4096 x 2160	112.5 kHz	50 Hz	Нет	Нет	Да	Нет	Нет	Сжатое изображение
	4096 x 2160	135.0 kHz	60 Hz	Нет	Нет	Да	Нет	Нет	Сжатое изображение
HDTV (1080p)	1920 x 1080	27.0 kHz	24 Hz	Да	Да	Да	Нет	Да	
	1920 x 1080	28.1 kHz	25 Hz	Да	Да	Да	Нет	Да	
	1920 x 1080	33.8 kHz	30 Hz	Да	Да	Да	Нет	Да	
	1920 x 1080	56.3 kHz	50 Hz	Да	Да	Да	Нет	Да	
	1920 x 1080	67.5 kHz	60 Hz	Да	Да	Да	Нет	Да	
HDTV (1080i)	1920 x 1080 (чересстрочная развертка)	28.1 kHz	50 Hz	Да	Да	Да	Нет	Да	
	1920 x 1080 (чересстрочная развертка)	33.8 kHz	60 Hz	Да	Да	Да	Нет	Да	
HDTV (720p)	1280 x 720	37.5 kHz	50 Hz	Да	Да	Да	Нет	Да	
	1280 x 720	45.0 kHz	60 Hz	Да	Да	Да	Нет	Да	
SDTV (576p)	720 x 576	31.3 kHz	50 Hz	Да	Да	Да	Нет	Да	
SDTV (480p)	720 x 480	31.5 kHz	60 Hz	Да	Да	Да	Нет	Да	
SDTV (576i)	720 x 576 (чересстрочная развертка)	15.6 kHz	50 Hz	Да	Да	Да	Нет	Да	
SDTV (480i)	720 x 480 (чересстрочная развертка)	15.7 kHz	60 Hz	Да	Да	Да	Нет	Да	

- ПРИМЕЧАНИЕ:**
- В зависимости от разрешения входного сигнала символы могут казаться размытыми, а цифры — искаженными.
 - В зависимости от используемой видеокарты или драйвера изображение может отображаться неправильно.

Размер (размер области отображения)		75 дюймов / 189,27 см по диагонали			
Тип ЖКД		Цветной ЖКД с активной матрицей на тонкопленочных транзисторах			
Размер видимой области		1649,66 x 927,94 мм			
Разрешение		3840 x 2160			
Шаг пикселя		0,430 мм			
Цвет		Свыше 1073 миллионов цветов			
Яркость		350 кд/м ²			
Коэффициент контрастности		1200:1			
Угол обзора		89° при КК > 10			
Частота	По горизонтали	31 - 83 кГц (аналоговый вход) 15,625/15,734 кГц, 31 - 136 кГц (цифровой вход)			
	По вертикали	56 Гц, 60 Гц, 70 Гц, 75 Гц (аналоговый вход) 24 Гц, 30 Гц, 50 Гц, 60 Гц, 70 Гц, 75 Гц (цифровой вход)			
Частота пикселзации		13,5 МГц, 25 МГц - 162 МГц (аналоговый вход) 25 МГц - 600 МГц (цифровой вход)			
Входные разъемы	VGA (RGB) ^{*2}	15-контактный D-sub	Аналоговый сигнал RGB	0,7 В п-п / 75 Ом	
	VGA (YPbPr) ^{*2}	15-контактный D-sub	Компонентный сигнал	Яркость Y: 1,0 В п-п / 75 Ом, цвет Cb/Cr (Pb/Pr): 0,7 В п-п / 75 Ом	
	Видео	мини-Jack, диаметр 3,5	Композитный сигнал	1,0 В п-п / 75 Ом	
	HDMI	Разъем HDMI	Цифровой YUV Цифровой RGB	HDCP 1.4/2.2	
Разъемы аудио	Аудиовход	Сtereo мини-Jack, диаметр 3,5 мм	Аналоговый аудиосигнал	Сtereo Л/П 0,5 В ср.кв.	
		Разъем HDMI	Цифровой аудиосигнал	PCM, 2-канальный, 32, 44,1, 48 кГц (16/20/24 бит)	
	Аудиовыход	Сtereo мини-Jack, диаметр 3,5 мм	Аналоговый аудиосигнал	Для вывода на наушники	
		Разъем S/PDIF	Цифровой аудиосигнал	Для вывода цифрового аудио	
		Разъем HDMI (ARC) ^{*3}	Цифровой аудиосигнал	PCM, 2-канальный, 32, 44,1, 48 кГц (16/20/24 бит)	
Вывод на динамики		Внутренние динамики 10 Вт + 10 Вт (стерео)			
Разъемы управления	RS-232C	9-контактный D-sub x1			
	LAN	RJ-45 10BASE-T / 100BASE-TX			
Разъем USB	Порт USB Type-A	Для медиапроигрывателя, пост. ток, 5 В / 500 мА (макс.)			
	Порт USB Type-C	Для подачи питания, пост. ток, 5 В / 3 А (макс.)			
Условия эксплуатации	Температура	0 - 40 °C / 32 - 104 °F			
	Влажность	20 - 80 % (без образования конденсата)			
	Высота над уровнем моря	0 - 3000 м			
Условия хранения	Температура	-20 - 60 °C / -4 - 140 °F			
	Влажность	10 - 90 % (без образования конденсата)			
Источник питания	Вход питания		Пер. ток, 100 - 240 В, 50/60 Гц		
	Входной ток		2,8 - 1,2 А		
	Потребление	Полноценная работа		250 Вт (стандартное значение)	
		В режиме экономии энергии (LED мерцает красным)		2,0 Вт или меньше ^{*1}	
В режиме ожидания (LED светится красным)		0,5 Вт или меньше ^{*1}			
Размеры ^{*4}		1682,3 (Ш) x 961,1 (В) x 88,4 (Г) мм / 66,23 (Ш) x 37,84 (В) x 3,48 (Г) дюймов (с ручкой) 1682,3 (Ш) x 961,1 (В) x 83,2 (Г) мм / 66,23 (Ш) x 37,84 (В) x 3,28 (Г) дюймов (без ручки)			
Вес		Прибл. 36,3 кг (80 фунта)			
Монтажный интерфейс		600 мм x 400 мм (M8, 4 отверстия)			
Угол наклона		±15°			
*1 При использовании с настройками по умолчанию.					
*2 Общий разъем.					
*3 Только HDMI1.					
*4 Размеры указаны только для монитора и не включают выступающие съемные детали.					
Технические характеристики могут быть изменены без предварительного уведомления.					

Размер (размер области отображения)		86 дюймов / 217,43 см по диагонали		
Тип ЖКД		Цветной ЖКД с активной матрицей на тонкопленочных транзисторах		
Размер видимой области		1895,04 x 1065,96 мм		
Разрешение		3840 x 2160		
Шаг пикселя		0,494 мм		
Цвет		Свыше 1073 миллионов цветов		
Яркость		350 кд/м ²		
Коэффициент контрастности		1200:1		
Угол обзора		89° при КК > 10		
Частота	По горизонтали	31 - 83 кГц (аналоговый вход) 15,625/15,734 кГц, 31 - 136 кГц (цифровой вход)		
	По вертикали	56 Гц, 60 Гц, 70 Гц, 75 Гц (аналоговый вход) 24 Гц, 30 Гц, 50 Гц, 60 Гц, 70 Гц, 75 Гц (цифровой вход)		
Частота пикселзации		13,5 МГц, 25 МГц - 162 МГц (аналоговый вход) 25 МГц - 600 МГц (цифровой вход)		
Входные разъемы	VGA (RGB) ^{*2}	15-контактный D-sub	Аналоговый сигнал RGB	0,7 В п-п / 75 Ом
	VGA (YPbPr) ^{*2}	15-контактный D-sub	Компонентный сигнал	Яркость Y: 1,0 В п-п / 75 Ом, цвет Cb/Cr (Pb/Pr): 0,7 В п-п / 75 Ом
	Видео	мини-Jack, диаметр 3,5	Композитный сигнал	1,0 В п-п / 75 Ом
	HDMI	Разъем HDMI	Цифровой YUV Цифровой RGB	HDCP 1.4/2.2
Разъемы аудио	Аудиовход	Сtereo мини-Jack, диаметр 3,5 мм	Аналоговый аудиосигнал	Сtereo Л/П 0,5 В ср.кв.
		Разъем HDMI	Цифровой аудиосигнал	PCM, 2-канальный, 32, 44,1, 48 кГц (16/20/24 бит)
	Аудиовыход	Сtereo мини-Jack, диаметр 3,5 мм	Аналоговый аудиосигнал	Для вывода на наушники
		Разъем S/PDIF	Цифровой аудиосигнал	Для вывода цифрового аудио
		Разъем HDMI (ARC) ^{*3}	Цифровой аудиосигнал	PCM, 2-канальный, 32, 44,1, 48 кГц (16/20/24 бит)
Вывод на динамики		Внутренние динамики 10 Вт + 10 Вт (стерео)		
Разъемы управления	RS-232C	9-контактный D-sub x1		
	LAN	RJ-45 10BASE-T / 100BASE-TX		
Разъем USB	Порт USB Type-A	Для медиапроигрывателя, пост. ток, 5 В / 500 мА (макс.)		
	Порт USB Type-C	Для подачи питания, пост. ток, 5 В / 3 А (макс.)		
Условия эксплуатации	Температура	0 - 40 °C / 32 - 104 °F		
	Влажность	20 - 80 % (без образования конденсата)		
	Высота над уровнем моря	0 - 3000 м		
Условия хранения	Температура	-20 - 60 °C / -4 - 140 °F		
	Влажность	10 - 90 % (без образования конденсата)		
Источник питания	Вход питания		Пер. ток, 100 - 240 В, 50/60 Гц	
	Входной ток		3,7 - 1,5 А	
	Потребление	Полноценная работа		330 Вт (стандартное значение)
		В режиме экономии энергии (LED мерцает красным)		2,0 Вт или меньше ^{*1}
В режиме ожидания (LED светится красным)		0,5 Вт или меньше ^{*1}		
Размеры ^{*4}		1927,6 (Ш) x 1099,1 (В) x 88,4 (Г) мм / 75,89 (Ш) x 43,27 (В) x 3,48 (Г) дюймов (с ручкой) 1927,6 (Ш) x 1099,1 (В) x 83,2 (Г) мм / 75,89 (Ш) x 43,27 (В) x 3,28 (Г) дюймов (без ручки)		
Вес		Прибл. 46 кг (101,4 фунта)		
Монтажный интерфейс		600 мм x 400 мм (M8, 4 отверстия)		
Угол наклона		±15°		
*1 При использовании с настройками по умолчанию.				
*2 Общий разъем.				
*3 Только HDMI1.				
*4 Размеры указаны только для монитора и не включают выступающие съемные детали.				
Технические характеристики могут быть изменены без предварительного уведомления.				

Товарные знаки и лицензии на программное обеспечение

Microsoft® и Windows® являются зарегистрированными товарными знаками или товарными знаками Microsoft Corporation в США и (или) других странах.

Термины HDMI, HDMI High-Definition Multimedia Interface, фирменный стиль HDMI и логотип HDMI являются товарными знаками или зарегистрированными товарными знаками компании HDMI Licensing Administrator, Inc.

Изготовлено по лицензии от Dolby Laboratories.

Dolby, Dolby Audio, Pro Logic и знак в виде двух букв D являются товарными знаками Dolby Laboratories Licensing Corporation.

NaViSet является товарным знаком или зарегистрированным товарным знаком Sharp NEC Display Solutions, Ltd. в Японии и других странах.

CRESTRON и CRESTRON ROOMVIEW являются товарными знаками или зарегистрированными товарными знаками корпорации Crestron Electronics, Inc. в США и других странах.

Blu-ray является товарным знаком Blu-ray Disc Association.

USB Type-C® и USB-C® являются зарегистрированными товарными знаками USB Implementers Forum.

Все другие марки и названия продуктов являются товарными знаками или зарегистрированными товарными знаками их соответствующих владельцев.



[Уведомление] О лицензиях на MPEG-4 AVC, MPEG-4 Visual, включенных в данное изделие

1. MPEG AVC

ДАННЫЙ ПРОДУКТ ЛИЦЕНЗИРУЕТСЯ ПО ЛИЦЕНЗИИ НА ПАТЕНТНОЕ ПОРТФОЛИО AVC ДЛЯ ЛИЧНОГО ИСПОЛЬЗОВАНИЯ ПОТРЕБИТЕЛЕМ ИЛИ ДЛЯ ДРУГИХ ВИДОВ ПРИМЕНЕНИЯ, В ХОДЕ КОТОРЫХ ОН НЕ ПОЛУЧАЕТ ВОЗНАГРАЖДЕНИЕ, ДЛЯ (I) ШИФРОВАНИЯ ВИДЕО В СООТВЕТСТВИИ СО СТАНДАРТОМ AVC («ВИДЕО AVC») И (ИЛИ) (II) ДЕКОДИРОВАНИЯ ВИДЕО AVC, КОТОРОЕ БЫЛО ЗАШИФРОВАНО ПОЛЬЗОВАТЕЛЕМ, ЗАНИМАЮЩИМСЯ ЛИЧНОЙ ДЕЯТЕЛЬНОСТЬЮ, И (ИЛИ) БЫЛО ПОЛУЧЕНО ОТ ПОСТАВЩИКА ВИДЕО, ЛИЦЕНЗИРОВАННОГО НА ПРЕДОСТАВЛЕНИЕ ВИДЕО AVC. ДЛЯ ДРУГИХ ВИДОВ ПРИМЕНЕНИЯ ЛИЦЕНЗИЯ НЕ ПРЕДОСТАВЛЯЕТСЯ. ДОПОЛНИТЕЛЬНУЮ ИНФОРМАЦИЮ МОЖНО ПОЛУЧИТЬ В MPEG LA, L.L.C. СМ. [HTTP://WWW.MPEGLA.COM](http://www.mpegla.com)

2. MPEG-4 Visual

ДАННЫЙ ПРОДУКТ ЛИЦЕНЗИРУЕТСЯ ПО ЛИЦЕНЗИИ НА ПАТЕНТНОЕ ПОРТФОЛИО MPEG-4 VISUAL ДЛЯ ЛИЧНОГО И НЕКОММЕРЧЕСКОГО ИСПОЛЬЗОВАНИЯ ПОТРЕБИТЕЛЕМ ДЛЯ (I) ШИФРОВАНИЯ ВИДЕО В СООТВЕТСТВИИ СО СТАНДАРТОМ MPEG-4 VISUAL («ВИДЕО MPEG-4») И (ИЛИ) (II) ДЕКОДИРОВАНИЯ ВИДЕО MPEG-4, КОТОРОЕ БЫЛО ЗАШИФРОВАНО ПОЛЬЗОВАТЕЛЕМ, ЗАНИМАЮЩИМСЯ ЛИЧНОЙ И НЕКОММЕРЧЕСКОЙ ДЕЯТЕЛЬНОСТЬЮ, И (ИЛИ) БЫЛО ПОЛУЧЕНО ОТ ПОСТАВЩИКА ВИДЕО, ЛИЦЕНЗИРОВАННОГО MPEG LA НА ПРЕДОСТАВЛЕНИЕ ВИДЕО MPEG-4. ДЛЯ ДРУГИХ ВИДОВ ПРИМЕНЕНИЯ ЛИЦЕНЗИЯ НЕ ПРЕДОСТАВЛЯЕТСЯ. ДОПОЛНИТЕЛЬНУЮ ИНФОРМАЦИЮ, ВКЛЮЧАЯ СВЕДЕНИЯ О РЕКЛАМНЫХ, ВНУТРЕННИХ И КОММЕРЧЕСКИХ ВИДАХ ИСПОЛЬЗОВАНИЯ И ЛИЦЕНЗИРОВАНИИ, МОЖНО ПОЛУЧИТЬ В КОМПАНИИ MPEG LA, LLC. СМ. [HTTP://WWW.MPEGLA.COM](http://www.mpegla.com).

Приложение В Внешние ресурсы

Ниже перечислены дополнительные технические документы, аксессуары и программные приложения, упоминаемые в данном руководстве.

Местные сайты

Для всех регионов: <https://www.sharp-nec-displays.com/global/>

Азиатско-Тихоокеанский регион: <https://www.sharp-nec-displays.com/ap/contact/index.html>

Северная Америка: <https://www.sharpnecdisplays.us/>

Европа, Россия, Ближний Восток и Африка: <https://www.sharpnecdisplays.eu/p/hq/en/home.xhtml>

Япония: <https://www.sharp-nec-displays.com/jp/>

Дополнительная документация

PDF-документ «Внешнее управление».

В этом документе описывается протокол связи для внешнего управления монитором и его запросов через интерфейс RS-232C или LAN. Протокол использует закодированный бинарный код и требует вычисления контрольных сумм, с помощью его команд можно управлять большинством функций монитора.

Этот документ доступен для загрузки с нашего регионального веб-сайта.

Программное обеспечение

Программное обеспечение доступно для загрузки с нашего веб-сайта.

https://www.sharp-nec-displays.com/dl/en/dp_soft/lineup.html

Программное обеспечение NaViSet Administrator



Это бесплатное ПО представляет собой предназначенную для мониторов и проекторов NEC систему мощного и расширенного сетевого контроля, мониторинга и управления ресурсами. ПО доступно для Microsoft Windows и macOS.

Последние версии программы NaViSet Administrator доступны на нашем сайте.

Приложение С

Список элементов управления экранного меню

Эта глава включает:

- ⇒ «Настройки Video (Видео)» на стр. 73
- ⇒ «Настройки Audio (Аудио)» на стр. 75
- ⇒ «Setup (Установка)» на стр. 76
- ⇒ «Control Settings (Настройки управления)» на стр. 79
- ⇒ «Media Player (Медиапроигрыватель)» на стр. 80
- ⇒ «Schedule (График)» на стр. 81

Значения по умолчанию могут быть предоставлены по запросу.

Настройки Video (Видео)

Video (Видео)	
Picture Mode (Режим изображения)	Предварительно настроенные параметры видео, подходящие для различных условий, в которых может использоваться данное устройство, или параметры, настраиваемые согласно предпочтениям пользователя.
HDR Video (HDR-видео)	Настройка видео для формата HDR. (Можно выбрать только при наличии входного сигнала HDR.)
Dynamic (Динамичный)	Настройка видео высокой контрастности.
Standard (Стандарт)	Стандартная настройка.
Energy Savings (Режим Eco)	Настройка видео, соответствующая международному стандарту Energy Star.
Conferencing (Конференция)	Настройка видео, подходящая для видеоконференций.
HighBright (Повышенная яркость)	Максимальная яркость подсветки с более высокой цветовой температурой для использования при яркой внешней освещенности.
Custom (Пользоват.)	Настраиваемые параметры.
Advanced Video (Дополнительные видеофункции)	Меню, используемое для выполнения детальных настроек видео.
Aspect Ratio (Соотношение сторон изображения)	Выбор формата изображения на экране. Дополнительную информацию см. в разделе «Настройка соотношения сторон» данного руководства. ПРИМЕЧАНИЕ: <ul style="list-style-type: none"> • [Zoom] (Масштаб) нельзя использовать при подаче на вход сигнала 4K. • [Zoom] (Масштаб) нельзя использовать при подаче на вход сигнала FHD.
Normal (Обычный)	Максимальный размер без изменения соотношения сторон.
1:1	Отображение изображения в формате 1 пиксель в 1 пиксель. (Если входное разрешение превышает рекомендуемое, изображение уменьшается по размеру экрана.)
Full (Полный)	Заполнение всего экрана, даже если необходимо изменить соотношение сторон.
Zoom (Масштаб)	Заполнение всего экрана без изменения соотношения сторон. ПРИМЕЧАНИЕ: Области изображения, находящиеся за пределами активной области экрана, не отображаются.
Overscan (Растр экрана)	Выбор области отображения изображения.
Auto (Авто)	Область отображения изображения устанавливается автоматически.
On (Вкл.)	На экране отображается приблизительно 95 % изображения.
Off (Выкл.)	В области экрана отображается все изображение целиком. В зависимости от сигнала эта настройка может вызвать шум по краям экрана. ПРИМЕЧАНИЕ: При использовании компьютера с выходом HDMI установите [OFF] (Выкл.).
Dimming Setting (Настройки затемнения)	Оптимизация яркости подсветки, при этом возможно увеличение контрастности и снижение потребления энергии.
Off (Выкл.)	Управление подсветкой не выполняется.
Dynamic Backlight (Динамическая подсветка)	Автоматическая настройка уровня яркости всего экрана в зависимости от входного сигнала.
Local Dimming (Локальное затемнение)	Автоматическая настройка отдельно каждого кластера подсветки ЖКД в зависимости от входного сигнала.

Video (Видео)	
Color Temperature (Цветовая температура)	Настройка цветовой температуры всего экрана. При более низкой цветовой температуре изображение на экране становится красноватым. При более высокой цветовой температуре изображение на экране становится синеватым. При необходимости дополнительной настройки температуры можно изменить отдельные уровни R/G/B для белой точки.
Cool (Холодный)	Настройка высокой цветовой температуры. Изображение на экране становится синеватым.
Normal (Обычный)	Средняя настройка.
Warm (Теплый)	Настройка низкой цветовой температуры. Изображение на экране становится красноватым.
Native (Стандарт)	Выключение настройки цветовой температуры и отображение изображения, характерное для панели.
Custom (Пользоват.)	Настраиваемые параметры.
Noise Reduction* (Шумоподавление)	Уменьшение шума изображения.
Adaptive Contrast* (Адаптивная контрастность)	Автоматическая регулировка контрастности в зависимости от изображения. Если установлено [High] (Высокий), изображение отображается четко, но изменение яркости может выглядеть неестественно.
Gamma (Гамма)	Регулировка яркости серого и других промежуточных цветов. (SDR)
Native (Стандарт)	Коррекция гаммы выполняется ЖК-панелью.
2,2	Типичная гамма монитора для использования с компьютером.
2,4	Типичные настройки гаммы для использования с видеоустройствами, такими как DVD и Blu-ray.
Ambient Light Sensing (Измерение внешнего света)	Автоматическая регулировка яркости экрана в зависимости от окружающей освещенности в помещении. Когда установлено [On] (Вкл.), яркость экрана регулируется автоматически в зависимости от освещенности в помещении. ПРИМЕЧАНИЕ: Когда установлено [ON] (Вкл.), нельзя изменить настройку [Backlight / Brightness] (Подсветка).
Color Enhance* (Улучшение цветов)	Изменение цветов изображения и насыщенности для создания более красочного изображения.
HDR Mode (Режим HDR)	При обнаружении монитором сигнала HDR можно выбрать предпочтительный вариант гамма-коррекции из [Low] (Низкий), [Mid] (Средний) и [High] (Высокий).
Backlight / Brightness (Подсветка)	Регулировка яркости изображения с использованием подсветки. Для регулировки яркости нажимайте на кнопки ◀ и ▶. Для регулировки яркости используйте, в основном, эту функцию. ПРИМЕЧАНИЕ: Когда в [Ambient Light Sensing] (Измерение внешнего света) выбрано [On] (Вкл.), изменить эту функцию нельзя.
Contrast (Контрастность)	Настройка яркости изображения по отношению к входному сигналу. Для регулировки нажмите кнопку ◀ или ▶.
Video Black Level (Уровень черного видеосигнала)	Настройка уровня черного цвета.
Sharpness* (Резкость)	Настройка четкости изображения. Для регулировки нажмите кнопку ◀ или ▶. ПРИМЕЧАНИЕ: В зависимости от настройки линии могут двоиться. В таком случае понизьте настройку резкости.
Color* (Цвет)	Регулирует плотности цвета на экране. Чтобы увеличить плотность, нажмите на кнопку ▶, а чтобы уменьшить ее — на кнопку ◀.
Tint* (Оттенок)	Регулировка оттенка изображения в диапазонах R0-R50 и G0-G50.
Reset Video Settings (Сброс настроек видео)	Возврат всех настроек в меню Video (Видео) к их значениям по умолчанию.

*: Сигналы без информации InfoFrame, такие как сигнал DVI, передаваемый через кабель-переходник DVI/HDMI, и аналоговые сигналы RGB не поддерживаются.

Настройки Audio (Аудио)

Audio (Аудио)	
Sound Mode (Режим звука)	Установка предварительно настроенных параметров видео, подходящих для различных условий, в которых может использоваться монитор, или настройка параметров согласно предпочтениям пользователя.
Standard (Стандарт)	Стандартная настройка звука.
Music (Музыка)	Настройки, оптимизированные для воспроизведения музыки или для звука в конференц-залах.
Movie (Фильм)	Четкий объемный звук для розничной торговли и других мест показа рекламной информации.
Custom (Пользоват.)	Настраиваемые параметры.
Balance (Баланс)	Нажмите на кнопку ►, чтобы переместить аудиосигнал вправо. Нажмите на кнопку ◀, чтобы переместить аудиосигнал влево.
Surround (Объемное звучание)	Искусственное создание эффекта объемного звучания.
Internal Speakers (Внутренние динамики)	Настройка вывода звука через внутренние динамики.
Auto (Авто)	Звук не выводится через динамики, когда к разъему HEADPHONE (НАУШНИКИ) подключен кабель.
Off (Выкл.)	Звук не выводится через динамики.
On (Вкл.)	Звук всегда выводится через динамики.
Digital Output (Цифровой выход)	Выбор формата оптического цифрового аудиосигнала в разъеме S/PDIF. RAW: Вывод в формате RAW. PCM: Вывод в формате PCM.
Audio Input (Аудиовход)	Выбор, следует ли использовать входной разъем аудио, когда аудиосигнал отсутствует в сигнале HDMI (сигналы DVI и т.п.). HDMI: Используется разъем HDMI. Audio in (Аудиовход): Используется входной разъем аудио.
Audio Delay (Задержка аудио)	Регулировка времени задержки вывода звука.
Reset Audio Settings (Сброс настроек аудиосигнала)	Возврат всех настроек в меню Audio (Аудио) к их значениям по умолчанию.

Setup (Установка)

Setup (Установка)	
OSD Settings (Настройки экранного меню)	
Language (Язык)	Выбор языка экранного меню.
Transparency (Прозрачность)	Настройка уровня прозрачности экранного меню: 30%, 50%, 70% или Off (Выкл.). Чем выше процент, тем больше прозрачность экранного меню.
Information OSD (Экранное меню информации)	Отображение или скрытие информационного экранного меню. В информационном экранном меню содержатся сообщения, отображаемые на экране при переключении входа или изменении состояния входного сигнала.
Power save settings (Настройки Энергосбережения)	
Energy Mode (Энергосберегающий режим)	Выбор режима: Home (Дом), Retail (Торговая точка) или Office (Офис). Дополнительную информацию см. в разделе “Режим энергопотребления” стр. 35 .
Power Save (Энергосбережение)	Установка времени до перехода монитора в режим энергосбережения. По прошествии заданного времени с момента исчезновения входного сигнала активируется функция Power Save (Энергосбережение).
Quick Start (Быстрый старт)	Если установлено значение [On (Вкл.)], при обнаружении сигнала монитор быстро включится. Включение данного параметра увеличивает энергопотребление в режиме ожидания.
Auto Power Down (Автовывключение)	Когда установлено [On (Вкл.)], монитор автоматически выключается через 4 часа отсутствия каких бы то ни было операций.
Auto Input Change (Автоизменение входа)	
Эта функция автоматически выбирает входной разъем с входным сигналом. Когда эта опция включена, она может обнаруживать и изменять входы при появлении или потере сигнала. Для отображения выбранного входного разъема в информационном экранном меню нажмите на кнопку INFO (ИНФОРМАЦИЯ) пульта дистанционного управления.	
None (Ничего)	Монитор не производит поиск видеосигнала на других входных подключениях.
First (Первый)	Монитор не ищет видеосигнал на других входных соединениях, если на текущем входе есть видеосигнал. Если на текущем входном соединении отсутствует видеосигнал, монитор будет искать видеосигнал на других входных видеосигналах. Если обнаружен видеосигнал, монитор автоматически переключается с текущего входа на вход с активным источником видео.
Custom (Пользоват.)	Возможен выбор входных разъемов, включенных в выполняемый монитором поиск.

Setup (Установка)	
HDMI Settings (Настройки HDMI)	
CEC	Эта функция позволяет управлять устройствами с поддержкой HDMI CEC, подключенными к разъему HDMI. Когда установлено On (Вкл.), функция HDMI CEC включена.
EDID	Установка режима HDMI. Mode 0 (Режим 0): Макс. разрешение — 1920 x 1080 (60 Гц). Mode 1 (Режим 1): Макс. разрешение — 3840 x 2160 (30 Гц). Mode 2 (Режим 2): Макс. разрешение — 3840 x 2160 (60 Гц), HDCP 2.2 или HDR.
Video Range (Диапазон видео)	Регулировка отображаемого диапазона градаций в зависимости от видеосигнала для лучшего осветления и затемнения изображения.
HPD Delay (Задержка HPD)	Эта функция позволяет управлять временем задержки отображения видео с разъема HDMI. При установке Off (Выкл.) сокращается время задержки вывода видео, но, в зависимости от устройства, видео может не выводиться. В таком случае, для [HPD Delay] (Задержка HPD) установите On (Вкл.).
VGA Options (Параметры VGA)	
VGA Mode (Режим VGA)	Выбор [RGB] или [YPbPr] в зависимости от сигнала, который подается на входной разъем VGA.
Auto Adjust (Автонастройка)	Автоматическое выполнение таких настроек, как положение изображения.
H.Position (Гориз. позиция)	Регулировка положения экрана по горизонтали. Нажмите на кнопку ► для перемещения экрана вправо или на кнопку ◀ для его перемещения влево.
V.Position (Верт. позиция)	Регулировка положения экрана по вертикали. Нажмите на кнопку ► для перемещения экрана вверх или на кнопку ◀ для его перемещения вниз.
Clock (Синхронизация)	Настройте этот параметр при появлении на экране вертикальных линий или при различии размера в правой и левой частях экрана.
Phase (Фаза)	Настройте этот параметр при появлении шума в горизонтальном направлении, размытых символах или нечетких контурах.
H.Resolution (Гориз. разрешение)	С помощью этой функции можно увеличивать/уменьшать изображение в горизонтальном направлении, только когда в [Aspect Ratio] (Соотношение сторон изображения) выбрано [Standard] (Стандарт). ПРИМЕЧАНИЕ: В зависимости от входного сигнала эта функция может не работать.
V.Resolution (Верт. разрешение)	С помощью этой функции можно увеличивать/уменьшать изображение в вертикальном направлении, только когда в [Aspect Ratio] (Соотношение сторон изображения) выбрано [Standard] (Стандарт). ПРИМЕЧАНИЕ: В зависимости от входного сигнала эта функция может не работать.
Reset VGA Options (Сброс параметров VGA)	Сброс настроек VGA Options (Параметры VGA) до их значений по умолчанию.

Setup (Установка)	
Other settings (Другие настройки)	
Input Labels (Обозначение входов)	Переименование входного разъема, сигнал с которого отображается в текущий момент. Можно использовать буквы (A–Z), цифры (0–9) и некоторые символы.
Key Lock Settings (Настройки блокировки клавиш)	Отключение управления монитором с помощью кнопок на его панели управления. Off (Выкл.): Нормально работают все кнопки. Mode 1 (Режим 1): Работают только кнопка питания и функция переключения входа. Mode 2 (Режим 2): Все кнопки заблокированы. (Можно использовать только кнопку питания в режиме ожидания.)
IR Lock Settings (Настройки блокировки ИК)	Отключение управления монитором с помощью пульта дистанционного управления. Off (Выкл.): Нормально работают все кнопки. Mode 1 (Режим 1): Работают только кнопки POWER (ПИТАНИЕ) и SOURCE (ИСТОЧНИК). Mode 2 (Режим 2): Все кнопки заблокированы. (Можно использовать только кнопку питания в режиме ожидания.)
Power supply (Подача питания)	Настройка подачи питания на порт USB Type-C. Когда установлено [On] (Вкл.) увеличивается потребление энергии.
LED Indicator (LED индикатор)	Установите Off (Выкл.), чтобы при включении монитора индикатор питания выключался (обычно светится синим).
Mute Settings (Настройки режима без звука)	Позволяет отключить звук для аудио- и видеовыхода монитора. Audio (Аудио): При нажатии кнопки ОТКЛ. ЗВУКА отключается аудиовыход монитора. Video (Видео): При нажатии кнопки ОТКЛ. ЗВУКА отключается видеовыход монитора. Audio & Video (Аудио и видео): При нажатии кнопки ОТКЛ. ЗВУКА отключается аудио- и видеовыход монитора.
Image Rotation (Поворот изображения)	Когда выбрано [On] (Вкл.), изображение поворачивается на 180 градусов.
Thermal Management (Управление Температурой)	Монитор оснащен термодатчиками и, когда окружающая температура превышает температуру, при которой гарантируется работоспособность, на нем отображается предупреждение. Если отображается предупреждение, выключите монитор, поскольку эксплуатация монитора в таких условиях может привести к неисправности. Warning Message (Сообщение предупреждений): Когда внутренняя температура превышает температуру, при которой гарантируется работоспособность, на экране отображается предупреждение о температуре. Shutdown (Выключение): Когда внутренняя температура превышает температуру, при которой гарантируется работоспособность, монитор автоматически выключается.
Signal Information (Сигнальная информация)	Отображение информации о входном сигнале.
Monitor Information (Информация о Мониторе)	Отображение информации о мониторе.
Factory Reset (Сброс заводским настройкам)	Возврат всех настроек, кроме настроек сети, к заводским значениям по умолчанию.

Control Settings (Настройки управления)

Control Settings (Настройки управления)	
Control Interface (Интерфейс управления)	ПРИМЕЧАНИЕ: Одновременно можно использовать только один способ: или LAN, или RS-232C.
LAN (ЛОКАЛЬНАЯ СЕТЬ)	Настройка управления по сети (LAN).
RS-232C	Настройка управления через RS-232C.
Network Settings (Настройки сети)	Выполнение настроек сети монитора.
DHCP	On (Вкл.): Получение настроек сети от DHCP-сервера в сети. Off (Выкл.): Установка фиксированных настроек сети. Manual DNS (DNS вручную): Получение настроек сети от DHCP-сервера в сети, однако DNS задается вручную.
IP ADDRESS (IP-АДРЕС)	Задайте IP-адрес монитора, когда для [DHCP] установлено [Off] (Выкл.).
SUBNET MASK (МАСКА ПОДСЕТИ)	Задайте маску подсети для сети, к которой подключен монитор, когда для [DHCP] выбрано [Off] (Выкл.).
DEFAULT GATEWAY (ШЛЮЗ ПО УМОЛЧАНИЮ)	Задайте шлюз по умолчанию для сети, к которой подключен монитор, когда для [DHCP] выбрано [Off] (Выкл.).
DNS PRIMARY (ПЕРВИЧНЫЙ DNS)	Введите IP-адрес первичного DNS-сервера сети, подключенной к монитору. ПРИМЕЧАНИЕ: Для удаления настройки введите [0.0.0.0].
DNS SECONDARY (ВТОРИЧНЫЙ DNS)	Введите IP-адрес вторичного DNS-сервера сети, подключенной к монитору. ПРИМЕЧАНИЕ: Для удаления настройки введите [0.0.0.0].
MAC ADDRESS (MAC-АДРЕС)	Отображение MAC-адреса монитора. Его невозможно изменить.
SAVE (СОХРАНИТЬ)	Сохранение настроек.
Monitor ID (Идентификатор монитора)	Установка идентификационного номера для управления. Идентификатор монитора можно установить в диапазоне от 1 до 100.
Reset Network Settings (Сбросить настройки сети)	Возврат настроек сети к их значениям по умолчанию.

Media Player (Медиапроигрыватель)

Media Player (Медиапроигрыватель)	
USB Demo Mode (Демонстрационный режим USB)	<p>Фотографии (неподвижные изображения), музыкальные и видеофайлы, сохраненные в папке NDS_DEMO на USB-накопителе, могут воспроизводиться автоматически. Можно выбрать типы файлов для воспроизведения в демонстрационном режиме USB.</p> <p>ПРИМЕЧАНИЕ: Включение демонстрационного режима USB Чтобы включить демонстрационный режим USB, необходимо в меню [Setup] (Установка) для [Energy Mode] (Энергосберегающий режим) установить [Retail] (Торговая точка).</p> <p>ПРИМЕЧАНИЕ: Запуск демонстрационного режима USB Воспроизведение файлов начинается автоматически при следующих условиях.</p> <ul style="list-style-type: none">• Включен демонстрационный режим USB.• На USB-накопителе имеется папка с именем NDS_DEMO.• Ни на один разъем, кроме порта USB, не подается входной сигнал.• В течение 10 секунд или дольше пользователь не выполнял никаких операций. <p>ПРИМЕЧАНИЕ: Заметка</p> <ul style="list-style-type: none">• Кнопки POWER (ПИТАНИЕ), VOLUME (ГРОМКОСТЬ) и MUTE (ОТКЛЮЧЕНИЕ ЗВУКА) пульта дистанционного управления выполняют свои обычные функции. При нажатии на другие кнопки воспроизведение останавливается и возобновляется ввод с использовавшегося перед этим разъема.• Воспроизведение также останавливается при извлечении USB-накопителя.• Если монитор выключен во время воспроизведения в демонстрационном режиме USB, при следующем включении монитора воспроизведение начинается автоматически при условии, что USB-накопитель все еще подключен.
UnPlug USB Device (Удалить USB-устройство)	Перед извлечением USB-устройства выберите [Execute] (Выполнить).
Caution Window (Окно предупреждения)	Установка, должно (On (Вкл.)) или нет (Off (Выкл.)) отображаться окно предупреждения при воспроизведении файла, формат или кодек которого не поддерживается монитором.

Schedule (График)

Schedule (График)	
Sleep Timer (Таймер выключения)	Установка времени до автоматического выключения монитора. Можно выбрать Off (Выкл.) , 10 minutes (10 минут) , 15 minutes (15 минут) , 30 minutes (30 минут) , 60 minutes (60 минут) , 90 minutes (90 минут) , 120 minutes (120 минут) , 180 minutes (180 минут) , 240 minutes (240 минут) .
Current Time settings (Установить текущее время)	Установка текущего времени. ПРИМЕЧАНИЕ: Если кабель питания монитора отключен в течение двух недель или дольше, на часах отображается неправильное время. В этом случае заново установите время в [Current Time settings] (Установить текущее время).
Schedule settings (Настройки расписания)	Power On (Включение питания): Установка времени включения монитора. Power Off (Выключение питания): Установка времени выключения монитора.

Приложение D Информация производителя о потребляемой энергии и вторичной переработке

Эта глава включает:

- ⇒ «Утилизация изделий NEC» на стр. 83
- ⇒ «Энергосбережение» на стр. 83
- ⇒ «О кабелях-переходниках, используемых с разъемом AV» на стр. 85

Наша компания твердо привержена принципам защиты окружающей среды и рассматривает переработку отходов в качестве одного из главных приоритетов, в рамках усилий по минимизации воздействия на окружающую среду. Мы разрабатываем экологически безвредные продукты, участвуем в разработке независимых стандартов таких организаций, как ISO (Международная организация по стандартизации) и TCO (шведская конфедерация профессиональных служащих) и создаем продукты, соответствующие этим стандартам.

Утилизация изделий NEC

Целью утилизации является исключение нанесения вреда окружающей среде благодаря повторному использованию, модернизации, восстановлению или переработке материалов. Благодаря специальным площадкам для утилизации все вредные для окружающей среды компоненты могут быть надлежащим образом утилизированы и безопасно уничтожены. Для повышения качества переработки мы можем предложить ряд процедур и рекомендаций по экологически безопасной переработке нашей продукции после окончания ее срока службы.

Всю необходимую информацию об утилизации продуктов, а также информацию о предприятиях, занимающихся утилизацией в каждой стране, можно найти на следующих веб-сайтах:

<https://www.sharpnecdisplays.eu/p/greenvision/en/greenvision.xhtml> (в Европе)

<https://www.sharp-nec-displays.com/jp/> (в Японии)

<https://www.sharpnecdisplays.us/> (в США).

Энергосбережение

Данный монитор обладает расширенными возможностями энергосбережения. При отправке на монитор сигнала Управления питанием монитора включается режим энергосбережения. Монитор начинает работать в унифицированном энергосберегающем режиме.

Для получения дополнительной информации посетите сайты:

<https://www.sharpnecdisplays.us/> (в США)

<https://www.sharpnecdisplays.eu/p/hq/en/home.xhtml> (в Европе)

<https://www.sharp-nec-displays.com/global/index.html> (во всем мире)

Для требования ErP/для требования ErP (режим ожидания сети)

За исключением условий, перечисленных ниже:

Для параметра [Energy Mode] (Энергосберегающий режим) установлено [Retail mode] (Режим торговой точки) или [Office mode] (Режим офиса).

Для параметра [Quick Start] (Быстрый старт) установлено [On] (Вкл.).

Для параметра [Auto Input Change] (Автоизменение входа) установлено [First] (Первый) или [Custom] (Пользоват.).

Для параметра [Power supply] (Подача питания) установлено [On] (Вкл.).

Потребление энергии (мерцает красным): 2,0 Вт или меньше.

Время для функции управления питанием: 60 сек. (настройка по умолчанию).

Потребление энергии (светится красным): 0,5 Вт или меньше.

Время для функции управления питанием: 3 мин. (настройка по умолчанию).

Маркировка WEEE (Директива Евросоюза 2012/19/ЕС и поправки)



Утилизация изделия: в Европейском союзе

Согласно требованиям законодательства Европейского союза, действующего в каждом отдельном государстве-члене Союза, использованные электротехнические и электронные изделия, которые промаркированы соответствующим знаком (см. рис. слева), следует утилизировать отдельно от обычных бытовых отходов. В эту группу входят мониторы и электротехнические компоненты, такие как сигнальные кабели и кабели питания. При утилизации таких изделий следуйте указаниям вашего местного органа надзора или спросите в магазине, где вы приобрели изделие, или, если применимо, соблюдайте действующее законодательство или соглашение, которое у вас может быть. Данный знак на электротехнических и электронных изделиях действует только для стран — членов Европейского союза, либо, если применимо, следуйте условиям соответствующего законодательного акта или соглашения, если таковые имеются. Знак на электротехнических и электронных изделиях действует только для стран — членов Европейского союза.

За пределами Европейского союза

При необходимости утилизации электротехнических и электронных изделий за пределами Европейского союза обратитесь к местным органам надзора для выяснения действующих правил утилизации.



Для стран Евросоюза: Зачеркнутый мусорный контейнер обозначает, что использованные батарейки следует складывать отдельно от обычных бытовых отходов. Согласно требованиям существует отдельная система сбора отходов для надлежащего обращения с использованными батарейками и их утилизации.

Согласно Директиве РО 2006/66/ЕС и поправкам к ней батарейки запрещается утилизировать ненадлежащим образом. Батарейки должны складываться отдельно и утилизироваться местной службой.

ЖК - монитор

Модель: E758, E868

Дата изготовления указана на картонной коробке. Ознакомьтесь с ней.

Импортер – Шарп НЭК Дисплей Солюшенс Европа ГмбХ
119034, Москва, Турчанинов переулок, д. 6, строение 2, офис 39-50.

Sharp NEC Display Solutions, Ltd.
4-28, Mita 1-chome, Minato-ku, Tokyo, Japan

Сделано в Китае

Вы можете связаться с представительством Шарп НЭК Дисплей Солюшенс Европа в России, по емейлу info-cis@sharpnec-displays.eu, или получить необходимую информацию на нашем сайте <https://www.sharpnecdisplays.eu/p/ru/ru/home.xhtml>

О кабелях-переходниках, используемых с разъемом AV

Для подключения к разъему AV используйте в качестве кабелей-переходников имеющиеся в продаже видеокабели с 4-контактным разъемом мини-jack (диаметр 3,5 мм) на одном конце.

Предварительно проверьте спецификацию соединений кабеля и выберите надлежащий кабель.

ПРИМЕЧАНИЕ: *Для кабелей с 4-контактным разъемом мини-jack могут существовать различные спецификации соединений.

№	Сигнал
1	Видео
2	Аудио (левый)
3	Аудио (правый)
4	GND

