

Bedienungsanleitung

Großformatbildschirm

MODELL:

E758

E868

Die Modellbezeichnung befindet sich auf dem Schild auf der Monitorrückseite.

Inhalt

Wichtige Informationen.....	2	Einsatzempfehlungen und Wartung.....	9
-----------------------------	---	--------------------------------------	---

Kapitel 1 Installation

Übersicht über die Einrichtung.....	11	Ausrichtung.....	16
Montage (für Kunden).....	14	Belüftungsanforderungen.....	18
Wechseln der Position des Emblems.....	14	Anbringung des Montagezubehörs.....	19
Montage (für qualifizierte Servicekräfte).....	15	Anbringen und Entfernen des optionalen Standfußes.....	20

Kapitel 2 Die Teile und ihre Funktionen

Bedienfeld.....	22	Fernbedienung.....	25
Anschlüsse.....	23		

Kapitel 3 Anschließen von Geräten

Anschlussübersicht.....	27	HDMI-CEC-Befehl.....	30
Anschließen von Kopfhörern.....	27	Interne Videoquellen.....	32
Herstellen einer Verbindung mit einem Computer.....	28	Media-Player.....	32
Herstellen einer Verbindung mit einem Mediengerät mit HDMI.....	29	Anschließen eines USB-Geräts.....	32

Kapitel 4 Grundlegende Bedienung

Stromversorgung Ein und Aus.....	34	Reichweite der Fernbedienung.....	36
Status der Betriebsanzeige.....	34	Anzeigen des Informations OSD.....	37
Energiesparmodus.....	34	Wechseln zwischen den Klangmodi.....	37
Wenn [RS-232C (RS-232C)] zur Steuerung ausgewählt ist, sind [Power supply (Stromversorgung)] und [Quick Start (Schnellstart)] auf [Off (Aus)] gestellt.....	34	Wechseln zwischen den Bildmodi.....	37
Wenn [LAN] zur Steuerung ausgewählt ist, sind [Power supply (Stromversorgung)] und [Quick Start (Schnellstart)] auf [Off (Aus)] gestellt.....	35	Festlegen des Seitenverhältnisses.....	38
		OSD-Steuerungen (On-Screen-Display).....	39
		Verwenden des Media-Player-Menüs.....	41

Kapitel 5 Erweiterte Bedienung

Erstellen eines Energiezeitplans.....	45	Konfigurieren der Sicherheit und Sperren der Monitorbedienelemente.....	48
Verwenden von Bildmodi.....	47	Sperren der Tasten.....	49

Kapitel 6 Externe Steuerung

Steuern des Monitors über RS-232C.....	52	HTTP-Browser	54
Steuern des Monitors über LAN.....	53	Befehle	58

Kapitel 7 Fehlerbehebung

Wenn ein Problem mit dem Monitor auftritt.....	60	Sonstiges (Fernbedienung, Lautsprecher)	64
Es wird nichts angezeigt.....	60	Sonstiges (bei Anschluss über RS-232C oder LAN).....	64
Das Bild wird nicht richtig angezeigt.....	61	Beim Verwenden eines Media Players.....	64
Ein Anweisungs- oder Warnbildschirm wird angezeigt... ..	63	Beim Verwenden eines Videogeräts	64
Sonstiges (bei Anschluss an einen Computer).....	63		

Kapitel 8 Technische Daten

Liste der kompatiblen Signale.....	66	E868	68
E758	67		

Anhang A Marken und Softwarelizenz

Anhang B Externe Ressourcen

Anhang C Liste der OSD-Steuerelemente

Videoeinstellungen.....	72	Steuerungseinstellungen.....	78
Audioeinstellungen.....	74	Media-Player	79
Einrichtung	75	Zeitplan.....	80

Anhang D Informationen des Herstellers zu Recycling und Energieverbrauch

Entsorgung alter NEC-Geräte	82	Informationen zu den mit dem AV-Anschluss verwendeten Konvertierungskabeln	84
Energiesparmodus.....	82		

Anhang E Über Crestron Connected

Informationen zu Kabeln

VORSICHT: Verwenden Sie die mitgelieferten bzw. angegebenen Kabel mit diesem Produkt, um Störungen des Rundfunk- bzw. Fernsehempfangs zu vermeiden.
Für einen 15-poligen Mini-D-SUB-Anschluss und USB verwenden Sie abgeschirmte Signalkabel mit Ferritkern.
Verwenden Sie für die HDMI- und AV-Kabel abgeschirmte Signalkabel.
Die Verwendung anderer Kabelarten und Adapter kann zu Empfangsproblemen führen.

FCC-Hinweis

WARNUNG: Gemäß der Federal Communications Commission sind keinerlei Modifikationen oder Veränderungen an dem Gerät MIT AUSNAHME der von Sharp NEC Display Solutions of America, Inc. freigegebenen und im vorliegenden Handbuch erläuterten zulässig. Eine Nichtbeachtung dieser behördlichen Vorschrift könnte dazu führen, dass Ihre Betriebserlaubnis dieses Geräts erlischt.

Dieses Gerät wurde getestet, und die Grenzwerte für digitale Geräte der Klasse B gemäß Abschnitt 15 der FCC-Richtlinien werden eingehalten. Diese Grenzen gewährleisten bei der Installation in Wohngebieten einen ausreichenden Schutz vor Störungen. Dieses Gerät kann Energie im HF-Bereich erzeugen, verwenden und abstrahlen. Wird es nicht nach Maßgabe der Bedienungsanleitung installiert, kann es zu Störungen der Kommunikation im HF-Bereich kommen. Es ist jedoch nicht garantiert, dass unter bestimmten Bedingungen keine Störungen auftreten. Treten bei Verwendung dieses Geräts Störungen des Rundfunk- oder Fernsehempfangs auf (dies ist durch Aus- und Einschalten des Geräts festzustellen), empfehlen wir eine Behebung der Störung durch die folgenden Maßnahmen:

- Richten Sie die Empfangsantenne neu aus, oder stellen Sie sie andernorts auf.
- Vergrößern Sie den Abstand zwischen diesem Gerät und dem Empfänger.
- Schließen Sie das Gerät an einen anderen Stromkreis als den Empfänger an.
- Setzen Sie sich mit Ihrem Händler in Verbindung, oder fragen Sie einen erfahrenen Rundfunk-/Fernsehtechniker um Rat.

Der Benutzer sollte sich gegebenenfalls mit seinem Händler oder einem erfahrenen Rundfunk-/Fernsehtechniker in Verbindung setzen, um weitere Möglichkeiten zu erfragen.

Nützliche Hinweise enthält auch die folgende Broschüre der Federal Communications Commission: „How to Identify and Resolve Radio-TV Interference Problems“. Diese Broschüre ist erhältlich vom U.S. Government Printing Office, Washington, D.C., 20402, USA, unter der Bestellnummer 004-000-00345-4.

KONFORMITÄTSERKLÄRUNG DES HERSTELLERS

Dieses Gerät entspricht Abschnitt 15 der FCC-Richtlinien. Beim Betrieb müssen die beiden folgenden Bedingungen erfüllt sein. (1) Das Gerät darf keine unerwünschten Störungen abgeben, und (2) das Gerät muss empfangene Störungen aufnehmen können, auch wenn diese Funktionsstörungen verursachen.

	In den USA verantwortlich:	Sharp NEC Display Solutions of America, Inc.
	Adresse:	3250 Lacey Rd, Ste 500 Downers Grove, IL 60515, USA
	Telefon:	(630) 467-3000
	Produkttyp:	LCD-Monitor
	Geräteklassifizierung:	Peripheriegerät der Klasse B
	Modell:	E758, E868

- Dieses Produkt ist primär für die Verwendung als informationstechnisches Gerät für den Einsatz im Büro- und Wohnbereich konzipiert.
- Das Produkt wurde zum Anschluss an einen Computer konzipiert, nicht zur Anzeige von Fernsehrundfunksignalen.



- HINWEIS:**
- (1) Der Inhalt dieses Handbuchs darf ohne entsprechende Genehmigung weder ganz noch teilweise nachgedruckt werden.
 - (2) Der Inhalt dieses Handbuchs kann jederzeit ohne vorherige Ankündigung geändert werden.
 - (3) Dieses Handbuch wurde mit größter Sorgfalt erstellt. Sollten Ihnen jedoch Unklarheiten, Fehler oder Auslassungen auffallen, kontaktieren Sie uns bitte.
 - (4) Die Abbildungen in diesem Handbuch dienen nur zur Veranschaulichung. Bei Abweichungen zwischen den Abbildungen und dem eigentlichen Produkt ist das eigentliche Produkt maßgeblich.
 - (5) Ungeachtet der Absätze (3) und (4) akzeptieren wir keinerlei Forderungen aufgrund entgangenen Gewinns oder anderer Umstände, bei denen behauptet wird, dass diese auf die Verwendung dieses Geräts zurückzuführen sind.
 - (6) Dieses Handbuch wird in derselben Ausgabe für alle Regionen zur Verfügung gestellt, sodass es Beschreibungen enthalten kann, die für andere Länder gelten.



Wichtige Informationen

Sicherheitsvorkehrungen und Pflege



BEACHTEN SIE ZUR ERZIELUNG OPTIMALER
LEISTUNG DIE FOLGENDEN HINWEISE ZUM EINRICHTEN
UND VERWENDEN DES LCD-FARBMONITORS:





Informationen zu den Symbolen

In diesem Handbuch werden verschiedene Symbole verwendet, um Sie bei der sicheren und ordnungsgemäßen Nutzung des Produkts zu unterstützen und Verletzungen bei Ihnen und anderen Personen sowie Sachschäden zu vermeiden. Die Symbole und deren Bedeutung werden im Folgenden erläutert. Machen Sie sich gründlich damit vertraut, bevor Sie das Handbuch lesen.

 WARNUNG	Ein Nichtbeachten der mit diesem Symbol gekennzeichneten Anweisungen und ein dementsprechender unsachgemäßer Umgang mit dem Produkt können zu Unfällen mit schweren Verletzungen oder Todesfolge führen.
 VORSICHT	Ein Nichtbeachten der mit diesem Symbol gekennzeichneten Anweisungen und ein dementsprechender unsachgemäßer Umgang mit dem Produkt können zu Verletzungen und Schäden an Gegenständen um das Produkt herum führen.

Beispiele für Symbole

	Dieses Symbol kennzeichnet einen Warn- oder Vorsichtshinweis.
	Dieses Symbol kennzeichnet eine verbotene Handlung.
	Dieses Symbol kennzeichnet eine obligatorische Handlung.

 WARNUNG	
 ZIEHEN SIE DEN NETZSTECKER	Ziehen Sie das Netzkabel aus der Steckdose, wenn eine Störung des Produkts auftritt. Wenn das Produkt Rauch oder ungewöhnliche Gerüche oder Geräusche abgibt, oder wenn das Produkt fallen gelassen oder das Gehäuse beschädigt wurde, schalten Sie das Produkt aus, und ziehen Sie dann das Netzkabel aus der Steckdose. Wenden Sie sich für die Reparatur an Ihren Händler. Versuchen Sie niemals, das Produkt selbst zu reparieren. Dies ist gefährlich.
 NICHT MODIFIZIEREN	Öffnen und entfernen Sie das Gehäuse des Produkts nicht. Zerlegen Sie das Produkt nicht. In einigen Bereichen des Produkts liegt Hochspannung vor. Das Öffnen oder Abnehmen von Abdeckungen des Produkts und Modifizieren des Produkts kann zu Stromschlägen oder Feuer führen und birgt weitere Risiken. Lassen Sie alle Wartungsarbeiten von qualifizierten Wartungstechnikern durchführen.
 VERBOT	Verwenden Sie das Produkt nicht, wenn es strukturelle Schäden aufweist. Wenn Sie strukturelle Schäden wie Risse oder ein untypisches Schwanken feststellen, lassen Sie Wartungsarbeiten von qualifizierten Wartungstechnikern durchführen. Wenn Sie das Produkt in diesem Zustand nutzen, könnte es herunterfallen oder Verletzungen verursachen.

 **WARNUNG**

Umgang mit dem Netzkabel.



VERBOT

Zerkratzen und modifizieren Sie das Kabel nicht.

- Legen Sie keine schweren Objekte auf das Kabel.
- Stellen Sie das Produkt nicht auf dem Kabel ab.
- Decken Sie das Kabel nicht mit Teppichboden usw. ab.
- Knicken, verdrehen und ziehen Sie das Kabel nicht mit übermäßiger Kraft.
- Setzen Sie das Kabel keiner Wärme aus.

Behandeln Sie das Netzkabel mit Vorsicht. Eine Beschädigung des Kabels kann zu Feuer oder Stromschlägen führen. Wenn das Kabel beschädigt wird (blanke Adern liegen frei, Adern sind gebrochen usw.), schalten Sie das Produkt aus und ziehen Sie dann das Netzkabel aus der Steckdose. Beschaffen Sie sich Ersatz bei Ihrem Händler.



**NICHT
BERÜHREN**

Fassen Sie den Netzstecker nicht an, wenn Sie Donner hören.
Dies kann zu Stromschlägen führen.



**NICHT MIT
NASSEN
HÄNDEN
BERÜHREN**

Stecken Sie das Netzkabel nicht mit nassen Händen ein oder aus.
Dies kann zu Stromschlägen führen.



**UNBEDINGT
BEACHTEN**

Verwenden Sie das mit diesem Produkt gelieferte Netzkabel gemäß der Tabelle der Netzkabel. Überschreiten Sie nicht die für das Produkt am Aufstellort vorgesehene Netzspannung. Dies kann zu Feuer oder Stromschlägen führen. Beachten Sie die Informationen zur Netzspannung in den technischen Daten.

Setzen Sie sich mit uns in Verbindung, wenn dieses Produkt ohne Netzkabel geliefert wurde. In allen anderen Fällen ist das Netzkabel zu verwenden, dessen Stecker der am Aufstellort des Produkts vorhandenen Steckdose entspricht. Das kompatible Netzkabel eignet sich für die an der Steckdose anliegende Netzspannung und wurde gemäß den Sicherheitsnormen des Landes zugelassen, in dem das Gerät erworben wurde.



**MUSS
GEERDET
WERDEN**

Dieses Gerät ist für den Betrieb mit einem geerdeten Netzkabel ausgelegt. Ist das Netzkabel nicht geerdet, besteht das Risiko von Stromschlägen. Bitte stellen Sie sicher, dass das Netzkabel direkt an die Steckdose angeschlossen und richtig geerdet ist. Verwenden Sie keinen 2-poligen Steckeradapter.



**UNBEDINGT
BEACHTEN**

Es wird dringend empfohlen, die korrekte Anbringung von einer qualifizierten Servicekraft vornehmen zu lassen.

Bei Nichteinhaltung des normalen Installationsverfahrens kann es zu Schäden am Produkt oder Verletzungen des Benutzers kommen.



**UNBEDINGT
BEACHTEN**

Montieren Sie das Produkt gemäß den folgenden Informationen.

Dieses Produkt kann ohne Standfuß oder anderes tragendes Montagezubehör nicht benutzt oder installiert werden.

Ziehen Sie zum Transportieren, Bewegen und Installieren des Produkts ausreichend viele Hilfspersonen (mindestens vier) heran, und nutzen Sie alle vier Handgriffe, um das Produkt anheben zu können, ohne dass Verletzungen oder Schäden am Produkt auftreten.

- Um den Monitor an der Decke oder einer Wand zu montieren, nutzen Sie eine Hebevorrichtung, die an den Ringschrauben angebracht wird. Lassen Sie das Produkt nicht ausschließlich von Personen anheben. Das Produkt könnte herabfallen und dadurch Verletzungen verursachen.
- Stellen Sie dieses Produkt mit dem Standfuß NICHT auf dem Boden auf. Verwenden Sie dieses Produkt auf einem Tisch oder mit Montagezubehör.

WARNUNG

Ausführliche Hinweise zur Montage und Demontage finden Sie in der Anleitung, die dem optionalen Montagezubehör beiliegt.

Decken Sie die Lüftungsöffnung des Produkts nicht ab. Eine ungeeignete Montage des Produkts kann zu Schäden am Produkt, Stromschlägen oder Feuer führen.

Stellen Sie das Produkt nicht an den folgenden Orten auf:

- Unzureichend belüftete Bereiche.
- In der Nähe von Heizkörpern oder anderen Wärmequellen oder in direktem Sonnenlicht.
- In Bereichen, an denen anhaltende Vibrationen bzw. Erschütterungen auftreten.
- In feuchten, staubigen, dampfigen oder öligen Bereichen.
- Eine Umgebung mit korrosiven Gasen (Schwefeldioxid, Schwefelwasserstoff, Stickstoffdioxid, Chlor, Ammoniak, Ozon usw.).
- Im Freien.
- In heißen Umgebungen mit starken Feuchtigkeitsschwankungen, in denen mit Kondensation zu rechnen ist.
- An einer Wand bzw. Decke, die nicht stabil genug ist, um das Gewicht des Produkts und des Montagezubehörs zu tragen.

Montieren Sie das Produkt nicht auf dem Kopf.



**UNBEDINGT
BEACHTEN**

Verhindern Sie das Umkippen und Herunterfallen bei Erdbeben und anderen Erschütterungen. Um Verletzungen und Schäden am Produkt durch Umkippen aufgrund von Erdbeben oder anderen Erschütterungen zu vermeiden, stellen Sie sicher, dass das Produkt an einem sicheren Standort aufgestellt wird, und treffen Sie die erforderlichen Maßnahmen, um ein Herunterfallen des Produkts zu vermeiden.

Die Maßnahmen für den Kipp- und Fallschutz sollen das Verletzungsrisiko reduzieren, sind jedoch möglicherweise nicht bei allen Erdbeben wirksam.

Das Produkt kann umkippen und dabei Verletzungen verursachen.

- Wenn Sie das Produkt zusammen mit dem optionalen Standfuß verwenden, befestigen Sie das Produkt mit einem auf das Gewicht des Produkts ausgelegten Seil oder einer Kette an einer Wand, damit das Produkt nicht herunterfällt. Einige Standfüße sind konstruktiv kippstabil ausgelegt. Weitere Informationen finden Sie im Handbuch des Standfußes.
- Entfernen Sie stets das Seil bzw. die Kette von der Wand, bevor Sie das Produkt bewegen, um Verletzungen und Beschädigungen am Produkt zu vermeiden.

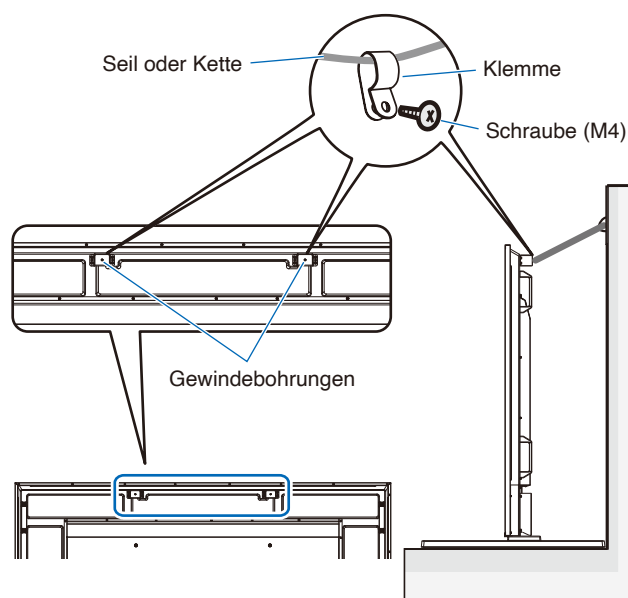







Das Produkt kann herunterfallen und dabei Verletzungen verursachen.

- Hängen Sie das Produkt nicht ausschließlich mithilfe des Sicherungskabels auf.
- Bitte montieren Sie das Produkt an einer Stelle der Wand oder Decke, die stabil genug ist, um das Gewicht des Produkts zu tragen.
- Bereiten Sie das Produkt mit Montagezubehör wie Haken, Ringschraube oder Befestigungsteilen vor, und sichern Sie es dann mit einem Sicherungskabel. Das Sicherungskabel darf nicht straff sitzen.
- Vergewissern Sie sich vor der Montage, dass das Montagezubehör stabil genug ist, um das Gewicht und die Größe des Produkts zu tragen.













**UNBEDINGT
BEACHTEN**

 **WARNUNG**







 UNBEDINGT BEACHTEN	<p>Stabilitätsrisiko. Das Produkt kann herunterfallen und schwere Verletzungen oder Tod verursachen. Um Verletzungen zu vermeiden, muss dieses Produkt gemäß den Installationsanweisungen sicher am Boden/an der Wand befestigt werden. Viele Verletzungen (insbesondere bei Kindern) können durch einfache Sicherheitsmaßnahmen wie die folgenden vermieden werden:</p> <ul style="list-style-type: none"> • STETS Standfüße oder Installationsmethoden nutzen, die vom Hersteller des Produkts empfohlen werden. • STETS Möbel verwenden, die auf die Last des Produkts ausgelegt sind. • STETS sicherstellen, dass das Produkt nicht über die Kante des Möbels ragt, auf dem es aufgestellt ist. • STETS Kinder über die möglichen Gefahren belehren, die beim Hochklettern an Möbeln entstehen können, um das Produkt oder dessen Bedienelemente zu erreichen. • STETS die an das Produkt angeschlossenen Kabel so verlegen, dass sie weder eine Stolpergefahr darstellen noch anderweitig zugänglich sind. • NIEMALS das Produkt auf instabilen Oberflächen aufstellen. • NIEMALS das Produkt auf hohen Möbeln (z. B. Schränken oder Bücherregalen) aufstellen, ohne sowohl das Möbel als auch das Produkt an einer geeigneten Stelle zu verankern. • NIEMALS Textilien oder andere Materialien zwischen das Produkt und das Möbel legen, auf dem das Produkt aufgestellt ist. • NIEMALS Gegenstände, die Kinder zum Hochklettern verlocken könnten, z. B. Spielzeuge und Fernbedienungen, auf dem Produkt oder dem Möbel ablegen, auf dem das Produkt aufgestellt ist. <p>Wird ein vorhandenes Produkt aufbewahrt und umgestellt, gelten ebenfalls alle der oben aufgeführten Überlegungen.</p>
 VERBOT	<p>Stellen Sie dieses Produkt nicht auf geneigte oder instabile Wagen, Ständer oder Tische. Dies könnte zum Herunterfallen oder Umkippen und dabei zu Verletzungen führen.</p>
 VERBOT	<p>Führen Sie keinesfalls Gegenstände in die Gehäuseschlitze ein. Dies kann zu Stromschlägen, Feuer oder Produktausfällen führen. Halten Sie Gegenstände fern von Kindern und Babys. Falls Gegenstände in den Schlitz des Gehäuses gelangen, schalten Sie das Produkt aus, und ziehen Sie das Netzkabel aus der Steckdose. Wenden Sie sich für die Reparatur an Ihren Händler.</p>
 NICHT NASS WERDEN LASSEN	<p>Lassen Sie keine Flüssigkeiten in das Gehäuse gelangen, und stellen Sie das Produkt in trockenen Räumen auf. Schalten Sie das Produkt sofort aus, und trennen Sie es vom Stromnetz. Setzen Sie sich dann mit einem qualifizierten Wartungstechniker in Verbindung. Stromschläge oder Feuer können die Folge sein. Bringen Sie das Produkt nicht unter Geräten an, die Wasser abgeben, z. B. Klimaanlage.</p>
 VERBOT	<p>Verwenden Sie beim Reinigen des Produkts keine entzündlichen Druckgase, um Staub zu entfernen. Dies kann zu Feuer führen.</p>
 VERBOT	<p>Die Verwendung des Monitors darf nicht mit tödlichen Risiken oder Gefahren verbunden sein, die unmittelbar zu Tod, Körperverletzung, schweren physischen Schäden oder anderen Verlusten führen können, einschließlich der Steuerung von Kernreaktionen in kerntechnischen Anlagen, medizinischen Lebenserhaltungssystemen und der Steuerung von Raketenstarts in einem Waffensystem.</p>

 **VORSICHT**

Umgang mit dem Netzkabel.

 UNBEDINGT BEACHTEN	Der Monitor sollte in der Nähe einer leicht zugänglichen Steckdose aufgestellt werden.
 UNBEDINGT BEACHTEN	Achten Sie beim Anschließen des Netzkabels an die Netzeingangsbuchse des Produkts darauf, dass der Stecker vollständig eingeführt ist und sicher sitzt. Ein nicht vollständig eingestecktes Netzkabel kann zu einer Überhitzung des Steckers führen. An einer solchen Steckerverbindung kann sich Staub ablagern, was zu Feuer führen kann. Das Berühren der Stifte eines unvollständig eingesteckten Steckers kann zu Stromschlägen führen. Befestigen Sie das Netzkabel mithilfe der Schraube und der Klemme am Produkt, damit kein Wackelkontakt entsteht. (Empfohlenes Anzugsdrehmoment: 120–190 N•cm).
 UNBEDINGT BEACHTEN	Beachten Sie beim Umgang mit dem Netzkabel die folgenden Punkte, um Feuer und Stromschläge zu vermeiden. <ul style="list-style-type: none"> • Halten Sie das Netzkabel beim Ein- und Ausstecken stets am Stecker. • Ziehen Sie das Netzkabel aus der Steckdose, bevor Sie das Produkt reinigen oder wenn das Produkt für einen längeren Zeitraum nicht verwendet werden soll. • Wenn das Netzkabel oder der Stecker heiß oder beschädigt ist, ziehen Sie das Netzkabel aus der Steckdose, und wenden Sie sich an einen qualifizierten Wartungstechniker.
 UNBEDINGT BEACHTEN	Entfernen Sie regelmäßig mit einem weichen und trockenen Tuch Staub vom Netzkabel.
 UNBEDINGT BEACHTEN	Bevor Sie das Produkt an einen anderen Ort bewegen, vergewissern Sie sich, dass es ausgeschaltet ist. Ziehen Sie dann das Netzkabel aus der Steckdose, und stellen Sie sicher, dass alle Kabel, die das Produkt mit anderen Geräten verbinden, ebenfalls getrennt sind.
 VERBOT	Verwenden Sie das Netzkabel nicht mit einer Mehrfachsteckdose. Die Verwendung eines Verlängerungskabels kann aufgrund von Überhitzung zu einem Brand führen.
 VERBOT	Biegen Sie das Netzkabel und das USB-Kabel nicht. Dies kann zu Erhitzung und in der Folge zu Feuer führen.
 VERBOT	Stellen Sie keine Verbindung mit einem LAN her, auf dem eine überhöhte Spannung vorliegt. Wenn Sie ein LAN-Kabel verwenden, schließen Sie dieses nicht an Peripheriegeräte an, an deren Anschlüssen möglicherweise eine überhöhte Spannung anliegt. Eine überhöhte Spannung am LAN-Eingang kann zu Stromschlägen führen.
 VERBOT	Steigen Sie nicht auf den Tisch, auf dem das Produkt aufgestellt ist. Stellen Sie das Produkt nicht auf einem Rolltisch auf, wenn die Räder des Tisches nicht sicher arretiert sind. Das Produkt kann herunterfallen, was zu Schäden am Produkt oder Verletzungen führen kann.
 UNBEDINGT BEACHTEN	Montage, Demontage und Höheneinstellung des optionalen Standfußes für den Tischaufbau. <ul style="list-style-type: none"> • Achten Sie bei der Montage des Standfußes darauf, dass Sie Ihre Finger nicht einklemmen. • Ein auf der falschen Höhe fixiertes Produkt kann kippen. Fixieren Sie das Produkt in der korrekten Höhe, um Verletzungen und Beschädigungen am Produkt zu vermeiden.
 VERBOT	Stoßen Sie das Produkt nicht an, und steigen Sie nicht darauf. Greifen Sie nicht danach, und halten Sie sich nicht daran fest. Scheuern oder berühren Sie das Produkt nicht mit harten Gegenständen. Das Produkt kann herunterfallen, was zu Schäden am Produkt oder Verletzungen führen kann.

 **VORSICHT**

 VERBOT	<p>Setzen Sie den Bildschirm keinen Schlag- oder Stoßbelastungen aus. Drücken Sie keine spitzen Gegenstände gegen den Bildschirm. Dies kann zu schwerwiegenden Beschädigungen des Produkts oder Verletzungen führen.</p>
 UNBEDINGT BEACHTEN	<p>Die falsche Verwendung von Batterien kann dazu führen, dass die Batterien auslaufen oder explodieren.</p> <ul style="list-style-type: none"> • Verwenden Sie nur empfohlene Batterietypen. • Legen Sie die Batterien so ein, dass die Plus- und Minuszeichen auf den Batterien mit den entsprechenden Markierungen im Batteriefach übereinstimmen. • Verwenden Sie nicht zur gleichen Zeit verschiedene Batteriemarken. • Verwenden Sie nicht zur gleichen Zeit alte und neue Batterien. Dies kann zur Verkürzung der Batterielebensdauer oder zum Auslaufen der Batterieflüssigkeit führen. • Entfernen Sie leere Batterien umgehend, um ein Auslaufen der Batteriesäure in das Batteriefach zu vermeiden. <p>Wenn ausgetretene Batterieflüssigkeit auf Haut oder Kleidung gelangt, müssen Sie diese sofort gründlich mit Wasser spülen. Wenn Batterieflüssigkeit in die Augen gelangt, dürfen Sie die Augen auf keinen Fall reiben, sondern am besten mit viel Wasser spülen und sofort einen Arzt aufsuchen. Batterieflüssigkeit kann Hautreizungen hervorrufen oder Augenschäden verursachen.</p> <ul style="list-style-type: none"> • Wenn Sie die Fernbedienung längere Zeit nicht verwenden, entnehmen Sie die Batterien. • Das Aufbewahren von Batterien in Umgebungen mit extrem hohen Temperaturen oder extrem niedrigem Luftdruck kann zu einer Explosion oder dem Austritt von entzündlichen Gasen oder Flüssigkeiten führen. • Entsorgen Sie entladene Batterien ordnungsgemäß. Werden Batterien in Wasser, Feuer oder einem heißen Ofen entsorgt oder mechanisch zerdrückt, zerkleinert, aufgetrennt oder modifiziert, kann dies zu einer Explosion führen. • Schließen Sie die Batterien nicht kurz. • Laden Sie die Batterien nicht auf. Die mitgelieferten Batterien sind nicht wiederaufladbar. • Wenden Sie sich in Bezug auf die Entsorgung von Batterien an Ihren Händler oder die zuständigen örtlichen Behörden.
 VERBOT	<p>Vermeiden Sie es, Teile des Produkts, die sich erwärmen, über längere Zeit hinweg zu berühren. Dies könnte zu leichten Verbrennungen führen.</p>
 UNBEDINGT BEACHTEN	<p>Geeignet für Unterhaltungszwecke in Umgebungen mit kontrollierter Beleuchtung, um störende Bildschirm Spiegelungen zu vermeiden.</p>
 UNBEDINGT BEACHTEN	<p>Wir empfehlen, die Lüftungslöcher mindestens einmal im Monat zu reinigen. Ein Nichtbeachten kann zu Feuer, Stromschlägen oder Beschädigungen am Produkt führen.</p>
 UNBEDINGT BEACHTEN	<p>Um die zuverlässige Funktion des Produkts sicherzustellen, reinigen Sie bitte mindestens einmal im Jahr die Belüftungsöffnungen auf der Rückseite des Gehäuses von Verunreinigungen und Staub. Ein Nichtbeachten kann zu Feuer, Stromschlägen oder Beschädigungen am Produkt führen.</p>
 UNBEDINGT BEACHTEN	<p>Vermeiden Sie Aufstellorte mit extremer Temperatur oder Feuchtigkeit. Ein Nichtbeachten kann zu Feuer, Stromschlägen oder Schäden am Produkt führen. Das Produkt ist auf folgende Umgebungsbedingungen ausgelegt:</p> <ul style="list-style-type: none"> • Betriebstemperatur: 0 °C bis 40 °C/32 °F bis 104 °F/ Feuchtigkeit: 20 bis 80 % (ohne Kondensation) • Lagertemperatur: -20 °C bis 60 °C/-4 °F bis 140 °F/ Feuchtigkeit: 10 bis 90 % (ohne Kondensation)

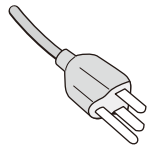
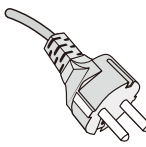
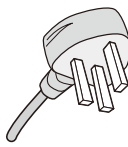
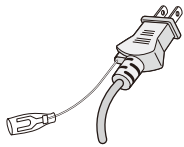
Steckertyp	Nordamerika	Europäisch (Kontinent)	Großbritannien	Japanisch
Steckerform				
Region	USA/Canada	EU	Großbritannien	Japan
Spannung (V)	120*	230	230	100

* Verwenden Sie dieses Netzkabel für eine Netzspannung von höchstens 125 V.

HINWEIS: Für dieses Produkt werden Kundendienstleistungen nur in dem Land angeboten, in dem Sie es gekauft haben.

Dieser Monitor wird mit einer Wechselspannung von 100-240 V, 50-60 Hz betrieben. Verbinden Sie den Netzstecker mit einer Steckdose von 100-240 V, 50-60 Hz. Der Netzstecker dient als Trennvorrichtung und muss jederzeit erreichbar bleiben.

Einsatzempfehlungen und Wartung

Einsatzempfehlungen

Ergonomie

Wir empfehlen folgendes Vorgehen, um eine ergonomisch optimale Arbeitsumgebung einzurichten:

- Die optimale Leistung des Monitors wird erst nach ca. 20 Minuten Aufwärmzeit erzielt. Vermeiden Sie die längerfristige Wiedergabe gleichbleibender Muster auf dem Bildschirm, um Bildschatten zu vermeiden.
- Entspannen Sie Ihre Augen regelmäßig, indem Sie ein Objekt fokussieren, das sich in einer Entfernung von mindestens 1,5 m befindet. Blinzeln Sie häufig.
- Stellen Sie den Monitor in einem 90°-Winkel zu Fenstern und anderen Lichtquellen auf, um Blendung und Reflexionen zu verhindern.
- Stellen Sie Helligkeit und Kontrast des Monitors mit den entsprechenden Steuerungen ein, um die Lesbarkeit zu optimieren.
- Lassen Sie Ihre Augen regelmäßig untersuchen.
- Verwenden Sie bei Standardeingangssignalen die voreingestellten Größen- und Positionseinstellungen.
- Verwenden Sie die vordefinierten Farbeinstellungen.
- Verwenden Sie Signale ohne Zeilensprung (non-interlaced).
- Verwenden Sie die Primärfarbe Blau nicht auf einem dunklen Hintergrund. Dies beeinträchtigt die Lesbarkeit und kann aufgrund des geringen Kontrasts zu starker Ermüdung der Augen führen.

Wartung

Reinigen des LCD-Bildschirms

- Wenn der LCD-Bildschirm staubig ist, wischen Sie ihn vorsichtig mit einem weichen Tuch ab.
- Reinigen Sie die Oberfläche des LCD-Bildschirms mit einem fusselfreien, weichen Tuch. Verwenden Sie weder Reinigungsmittel noch Glasreiniger!
- Verwenden Sie zum Reinigen des LCD-Bildschirms keine harten oder scheuernden Materialien.
- Üben Sie keinen Druck auf die Oberfläche des LCD-Bildschirms aus.
- Verwenden Sie keine lösungsmittelhaltigen Reiniger, da sie zur Beschädigung oder Verfärbung der LCD-Bildschirmoberfläche führen können.

Reinigen des Gehäuses

- Ziehen Sie den Netzstecker aus der Steckdose.
- Wischen Sie das Gehäuse vorsichtig mit einem weichen Tuch ab.
- Reinigen Sie das Gehäuse zunächst mit einem mit neutralem Reinigungsmittel und Wasser angefeuchteten Tuch, und wischen Sie mit einem trockenen Tuch nach.

HINWEIS: Verwenden Sie zum Reinigen NIEMALS Benzol, Verdünner, alkalische oder alkoholhaltige Lösungsmittel, Glasreiniger, Wachs, Politur, Waschmittel oder Insektizide. Gummi oder Vinyl sollten nicht über längere Zeit mit dem Gehäuse in Berührung sein. Diese Flüssigkeiten und Materialien können dazu führen, dass die Farbe beeinträchtigt wird und reißt oder abblättert.

HINWEIS: Durchgängige Betriebszeit und Garantie.

Dieses Produkt ist auf eine maximale tägliche Nutzung von 18 Stunden ausgelegt. Eine durchgängige Nutzung von mehr als 18 Stunden pro Tag ist nicht durch die Garantie abgedeckt.

Inhalt dieses Kapitels:

- ⇒ „Übersicht über die Einrichtung“ auf Seite 11
- ⇒ „Montage (für Kunden)“ auf Seite 14
- ⇒ „Wechseln der Position des Emblems“ auf Seite 14
- ⇒ „Montage (für qualifizierte Servicekräfte)“ auf Seite 15
- ⇒ „Ausrichtung“ auf Seite 16
- ⇒ „Belüftungsanforderungen“ auf Seite 18
- ⇒ „Anbringung des Montagezubehörs“ auf Seite 19
- ⇒ „Anbringen und Entfernen des optionalen Standfußes“ auf Seite 20

Bitte lesen Sie [„Wichtige Informationen“](#) vor der Installation sorgfältig durch.

HINWEIS:

Den Kartoninhalt entnehmen Sie bitte dem Installationshandbuch.

Die Produktgarantie deckt durch unsachgemäße Installation entstandene Schäden nicht ab. Die Nichtbeachtung dieser Empfehlungen kann zum Erlöschen Ihres Garantieanspruchs führen.

Übersicht über die Einrichtung

1. Wählen Sie den Installationsort

HINWEIS: Bevor Sie den Monitor beim Montieren des Standfußes oder von Montagezubehör mit der Vorderseite nach unten ablegen, legen Sie stets ein weiches Tuch auf den Tisch, z. B. eine Decke, die größer als der Monitor ist. So vermeiden Sie Kratzer auf dem LCD-Panel.

2. Legen Sie die Batterien in die Fernbedienung ein

Die Fernbedienung wird von zwei 1,5 V Batterien der Größe AAA betrieben.

Einlegen oder Austauschen der Batterien:

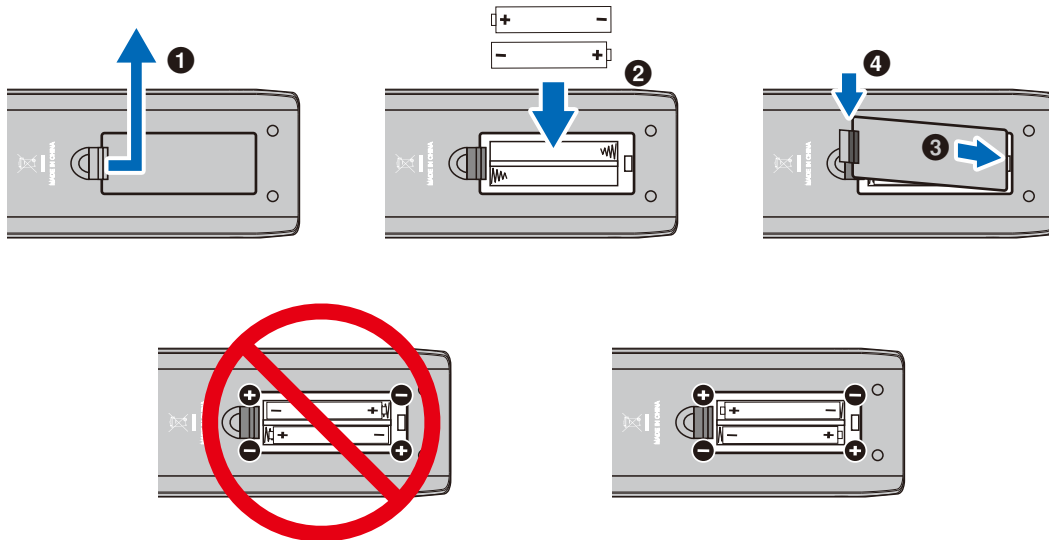

- HINWEIS:**
- Die mit der Fernbedienung mitgelieferten Batterien können sich je nach ihrem Zustand schnell entladen. Ersetzen Sie sie daher früh mit neuen Batterien.
 - Wenn Sie wissen, dass Sie die Fernbedienung längere Zeit nicht benutzen werden, sollten Sie die Batterien herausnehmen.
 - Verwenden Sie nur Mangan- oder Alkalibatterien.

3. Anschließen von externen Geräten

- Schalten Sie den Monitor zum Schutz der externen Geräte am Netzschalter aus, bevor Sie Geräte anschließen.
- Weitere Informationen finden Sie im Benutzerhandbuch Ihres Geräts.

HINWEIS: Beim Einschalten des Bildschirms oder eines anderen externen Geräts dürfen keine Kabel angeschlossen bzw. abgezogen werden, da dies zu einem Bildverlust führen kann.

4. Schließen Sie das mitgelieferte Netzkabel an

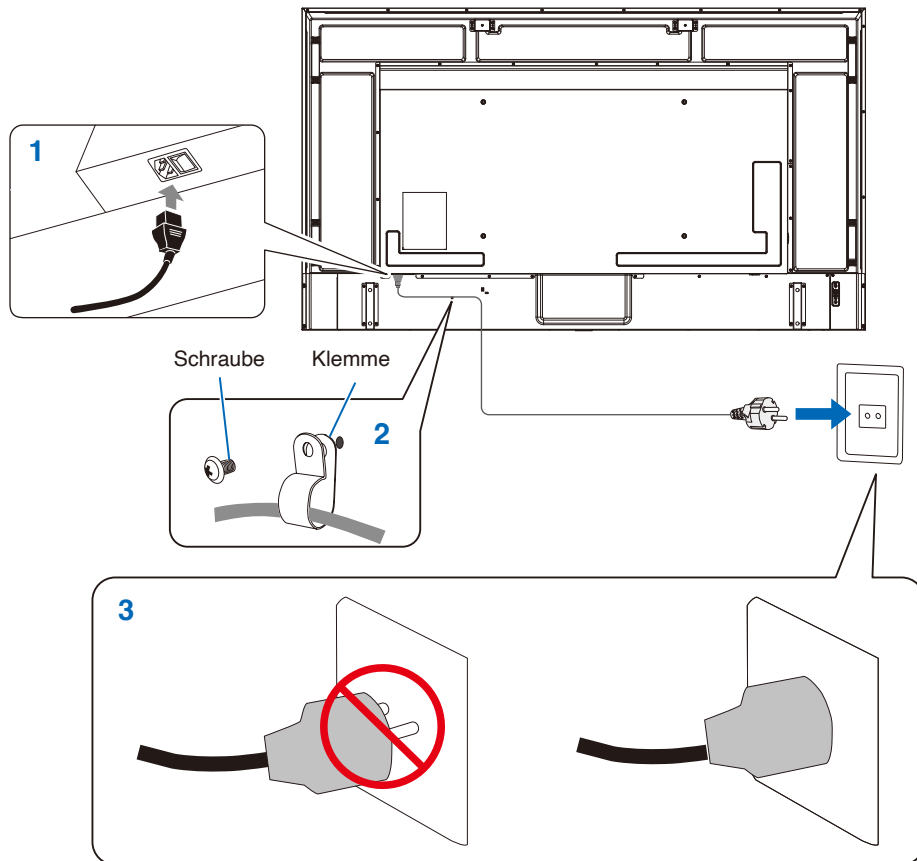

5. Informationen zu Kabeln

VORSICHT: Verwenden Sie die mitgelieferten bzw. angegebenen Kabel mit diesem Produkt, um Störungen des Rundfunk- bzw. Fernsehempfangs zu vermeiden.
Für einen 15-poligen Mini-D-SUB-Anschluss und USB verwenden Sie abgeschirmte Signalkabel mit Ferritkern.
Verwenden Sie für die HDMI- und AV-Kabel abgeschirmte Signalkabel.
Die Verwendung anderer Kabelarten und Adapter kann zu Empfangsproblemen führen.

6. Schalten Sie die Betriebstaste ein

Schalten Sie die Stromversorgung des Monitors ein, bevor Sie den Computer oder das externe Gerät einschalten.

7. Bedienen Sie die extern verbundenen Geräte

Wählen Sie die Eingangsquelle für den Monitor, um das Video von dem externen Gerät auf dem Bildschirm anzuzeigen.

8. Stellen Sie die Lautstärke ein

Nehmen Sie, falls nötig, Änderungen an der Lautstärkeeinstellung vor.

9. Passen Sie die Bildeinstellungen an

Wählen Sie beim Verwenden eines HDMI-Eingangsanschlusses die geeignete Einstellung zwischen [Mode 0 (Modus 0)], [Mode 1 (Modus 1)] und [Mode 2 (Modus 2)] in [EDID (EDID)] unter [HDMI Settings (HDMI-Einstellungen)] im OSD-Menü [Setup (Einrichtung)] aus.



10. Empfohlene Einstellungen

Die Hintergrundbeleuchtung in diesem Monitor hat eine begrenzte Lebensdauer. Ihre Helligkeit nimmt bei zunehmender Nutzung ab.

Außerdem kann ein so genannter Bildschatten auftreten, wenn ein einzelnes Standbild über einen längeren Zeitraum angezeigt wird. Ein Bildschatten ist ein Phänomen, bei dem das Bild auf einem LCD-Monitor sichtbar bleibt, nachdem sich das Bild geändert hat.

Der Bildschatten löst sich langsam auf, wenn andere Bilder angezeigt werden. Wird jedoch zu lange dasselbe Bild angezeigt, verschwindet der Bildschatten nicht mehr.

Berücksichtigen Sie Folgendes, um die Lebensdauer des Monitors zu verlängern:

- Schalten Sie den Hauptnetzschalter des Monitors aus, wenn Sie das Gerät nicht nutzen.
- Verwenden Sie die Taste  am Gerät oder die Taste  auf der Fernbedienung, um den Monitor in den Standby-Modus zu versetzen.
- Wenn Sie an der Oberfläche des Panels eine Schutzabdeckung aus Glas oder Acryl anbringen, isoliert dies die Paneloberfläche, und die Innentemperatur steigt an.
Verwenden Sie die Energiesparfunktion des Computers oder reduzieren Sie die Helligkeit des Monitors, um einen Anstieg der Temperatur im Inneren des Geräts zu verhindern.
- Verwenden Sie [Schedule (Zeitplan)] im OSD-Menü, um den Monitor bei Bedarf automatisch einzuschalten oder in den Standby-Modus zu versetzen.

HINWEIS: Wenn Sie die Zeitplanfunktion verwenden, stellen Sie [Current Time settings (Aktuelle Zeit Einstellen)] im OSD-Menü [Schedule (Zeitplan)] ein.

Montage (für Kunden)

Wenden Sie sich an Ihren Händler, der Ihnen möglicherweise qualifizierte Techniker empfehlen kann. Die Montage des Produkts an einer Wand oder Decke und die Beauftragung eines Technikers liegen in der Verantwortung des Kunden.

Wartung

- Überprüfen Sie regelmäßig auf lose Schrauben, Spalten, Verformungen oder andere Probleme, die bei der Montagevorrichtung auftreten können. Falls ein Problem festgestellt wird, wenden Sie sich an das qualifizierte Personal oder den Händler für die Wartung.
- Je nach Betriebsumgebung kann der Montageort durch natürliche Abnutzung schwächer werden. Bitten Sie das qualifizierte Personal regelmäßig, den Montageort zu überprüfen und die Wartung durchzuführen.

Wechseln der Position des Emblems

Bei der Verwendung des Monitors im Hochformat kann die Position des Emblems gewechselt werden.

Entfernen des Emblems: Drehen Sie die Schraube heraus, und nehmen Sie das Emblem ab.

Anbringen des Emblems: Stellen Sie sicher, dass sich die Schraubenbohrungen im Emblem mit den Schraubenbohrungen in der Frontblende decken. Bringen Sie das Emblem mit denselben Schrauben wieder an, die entfernt wurden, als das Emblem zur Neupositionierung vom Produkt abgenommen wurde. (Empfohlenes Anzugsdrehmoment: 30-40 N•cm).

HINWEIS: Verwenden Sie keine andere Schraube, um das Emblem zu fixieren.

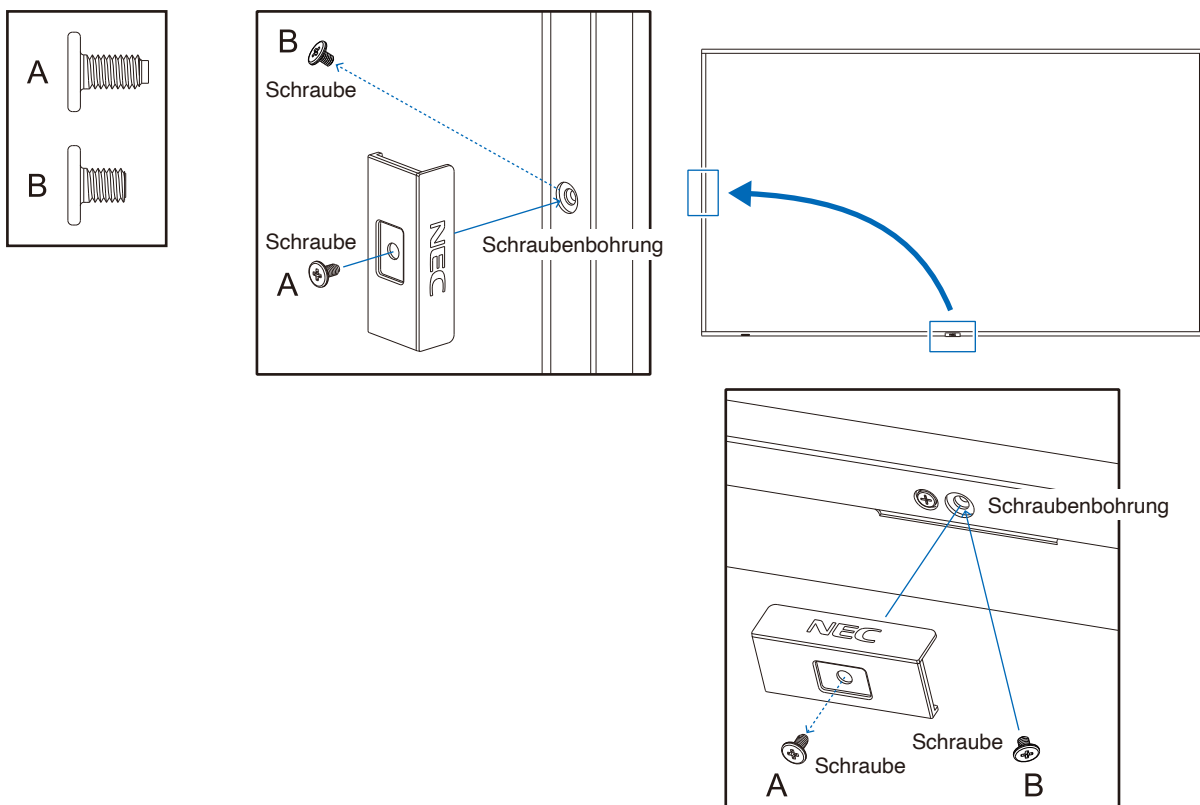

Montage (für qualifizierte Servicekräfte)

Prüfen Sie sorgfältig die Umgebung, in der der Monitor angebracht werden soll. Nicht alle Wände oder Decken sind stabil genug, um das Gewicht des Monitors zu tragen.

Das Gewicht dieses Monitors ist in den technischen Daten aufgeführt. (siehe „E758“ auf Seite 67, „E868“ auf Seite 68)

Die Produktgarantie deckt durch unsachgemäße Anbringung, Renovierung/Umbau oder höhere Gewalt entstandene Schäden nicht ab.

Die Nichtbeachtung dieser Empfehlungen kann zum Erlöschen Ihres Garantieanspruchs führen.

Für einen sicheren Halt verwenden Sie mindestens zwei Bügel zur Befestigung des Geräts. Befestigen Sie das Gerät an mindestens zwei Punkten.

Achten Sie auf ausreichende Luftzufuhr, oder sorgen Sie für Klimatisierung am Monitor, damit die entstehende Wärme vom Monitor und der Halterung abgeführt werden kann.

Montagebügel

Bei der Anbringung an einer Wand oder Decke ist Folgendes zu beachten:

- Wir empfehlen Montageadapter, die der Norm UL1678 für Nordamerika entsprechen.
- Ausführliche Hinweise finden Sie in der Anleitung, die der Halterung beiliegt.

Wir empfehlen dringend, die unten gezeigten Schrauben zu verwenden. Wenn Sie Schrauben verwenden, die länger als unten angegeben sind, prüfen Sie die Spezifikationen für die Tiefe des Halterungslochs.

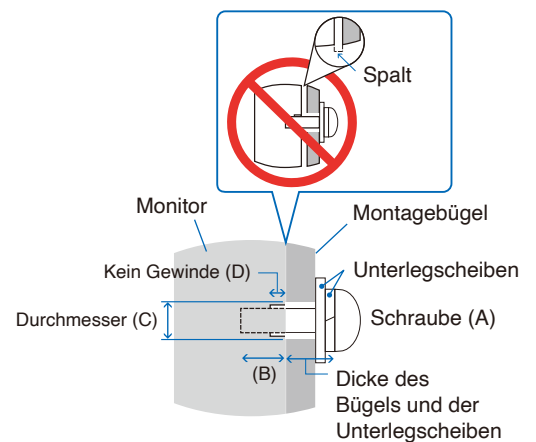

Schraubengröße		Bohrung im Bügel	Kein Gewinde	Empfohlenes Anzugsdrehmoment
(A)	(B)	(C)	(D)	
M8 (4 Stk.)	16-18 mm	≤ Ø 12 mm	6 mm	950-1600 N•cm

HINWEIS: Bei der Verwendung in einer Videowand über einen längeren Zeitraum können sich die Monitore aufgrund der Temperaturänderungen leicht ausdehnen. Es empfiehlt sich, zwischen angrenzenden Monitorkanten einen Spalt von mehr als einem Millimeter vorzusehen.

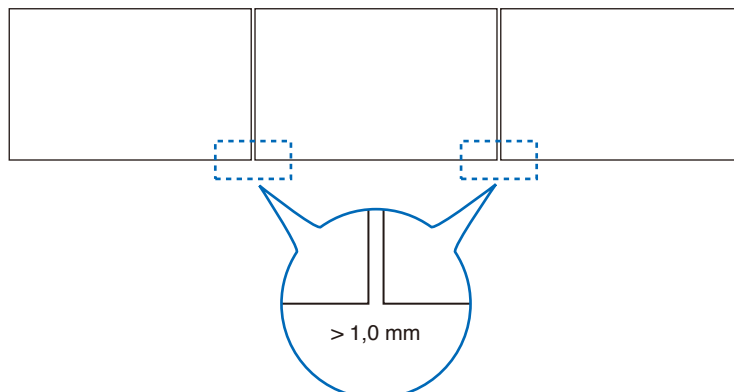

Befestigen eines Sicherungsseils

Wenn Sie den Monitor an einer Wand oder Decke montieren, verwenden Sie handelsübliche Wand- oder Decken-Montagebügel, aber auch ein Sicherungskabel.

HINWEIS: Üben Sie beim Aufstellen keinen Druck auf die LCD-Bildschirmoberfläche aus. Der Monitor darf an keiner Stelle gedrückt oder geschoben werden. Lehnen Sie sich nicht auf den Monitor. Dies kann zu Verformungen oder Beschädigungen des Monitors führen.

Mögliche Positionen für die Griffe zur Befestigung des Sicherheitskabels

Befestigen Sie das Sicherheitskabel an den Griffen, wie in der Abbildung unten gezeigt.

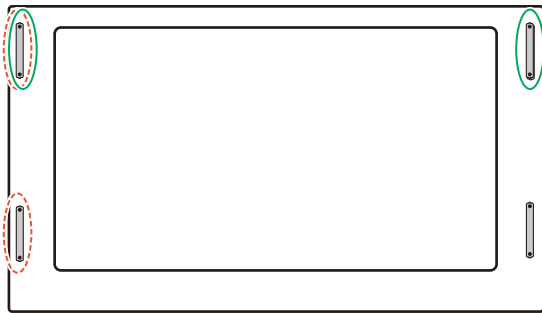

Durchgezogener Strich: Griff für das Sicherheitskabel im Querformat.

Gepunkteter Strich: Griff für das Sicherheitskabel im Hochformat.

Ausrichtung

- Wenn Sie den Monitor im Hochformat verwenden, sollte er gegen den Uhrzeigersinn gedreht werden, sodass die rechte Seite zur oberen Seite wird und sich die linke Seite am unteren Rand befindet. Eine unzureichende Belüftung kann die Lebensdauer des Monitors verkürzen.

HINWEIS: Das OSD-Menü wird immer im Querformat angezeigt.

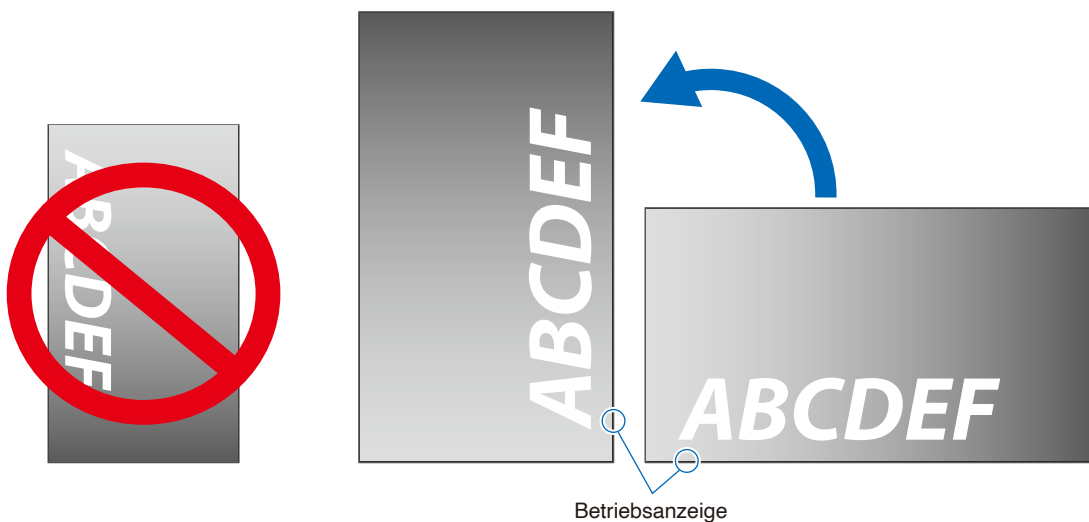

- Er darf nicht über Kopf installiert werden.

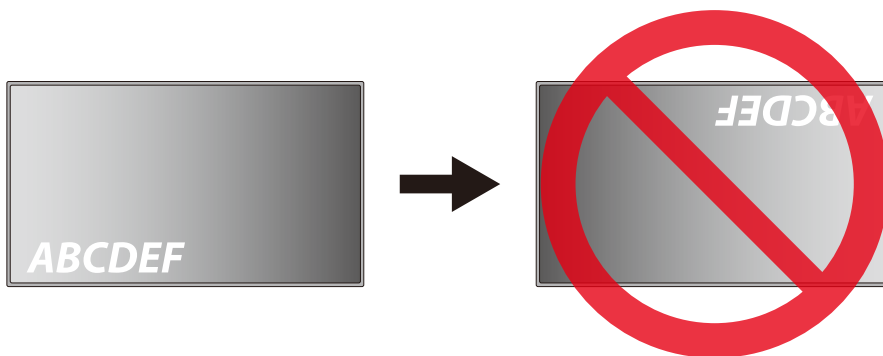

Der Monitor kann nicht verwendet werden, wenn er 16° oder mehr geneigt ist.

HINWEIS: Das Aufstellen des Monitors mit einem Winkel von 16° oder mehr könnte eine Fehlfunktion verursachen.

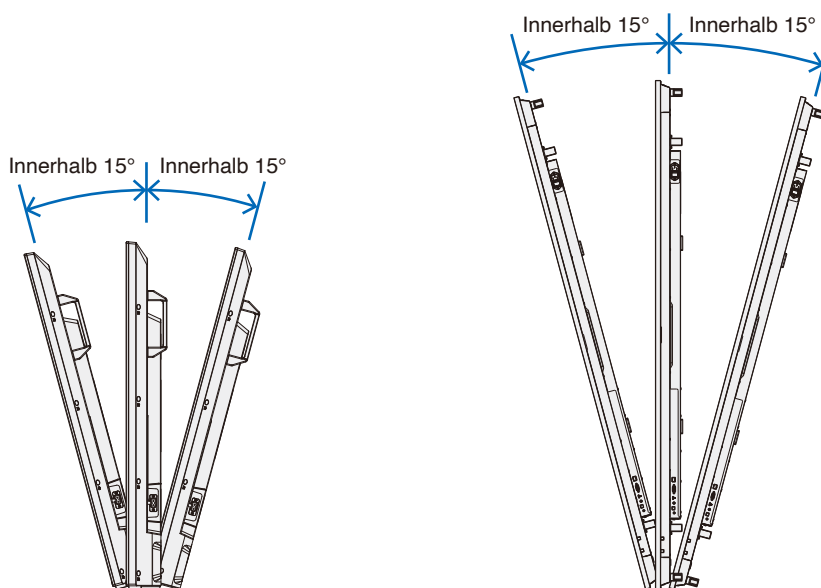

Belüftungsanforderungen

Wenn der Monitor in einem geschlossenen Bereich oder einer Nische montiert wird, sorgen Sie dafür, dass die Wärme entweichen kann, indem Sie entsprechenden Abstand zwischen dem Monitor und seiner Umgebung lassen.

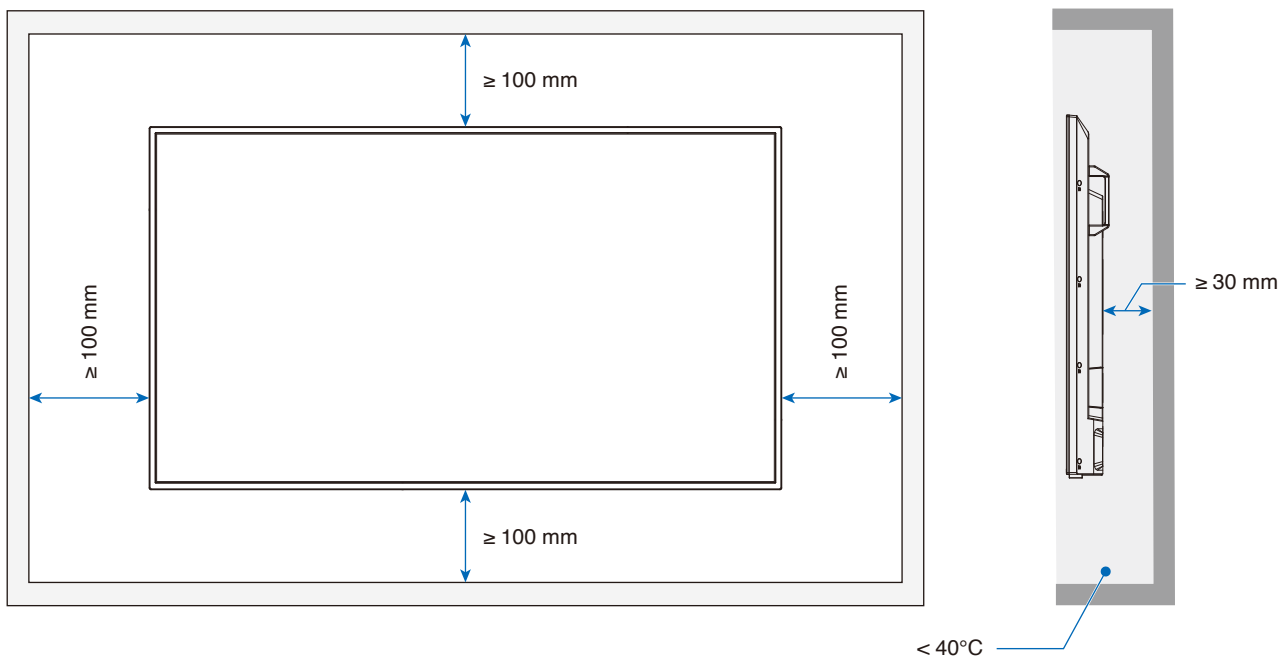

HINWEIS: Die maximale Umgebungs-Betriebstemperatur des Monitors beträgt 40°C . Dieser Monitor ist mit internen Temperatursensoren ausgestattet.

HINWEIS: Bei einer Überhitzung des Monitors wird eine „Warnung“ angezeigt. Wenn eine „Warnung“ angezeigt wird, unterbrechen Sie den Betrieb und schalten Sie den Monitor ab, bis er sich abgekühlt hat. Für weitere Informationen zu dieser Funktion, siehe „Temperaturmanagement“ ([Seite 77](#)). Wenn der Monitor in einem geschlossenen Bereich verwendet wird oder wenn der LCD-Bildschirm mit einer Acrylschutzfolie abgedeckt ist, prüfen Sie die Temperatur im Umkreis des Monitors.

Anbringung des Montagezubehörs

Achten Sie darauf, dass Sie den Monitor beim Anbringen des Zubehörs nicht kippen.

1. Befestigen Sie die Ringschrauben für die Montage

Dieses Modell ist mit vorinstallierten Ringschraubenhalterungen zur Befestigung von Ringschrauben (nicht mitgeliefert) ausgestattet, um die Montage zu erleichtern.

- Drehen Sie die Ringschrauben in die entsprechenden Bohrungen in den Haltern ein (siehe Abbildung).
- Vergewissern Sie sich, dass die Ringschrauben fest angezogen sind.
- KEINESFALLS den Monitor ausschließlich mithilfe der Ringschrauben aufhängen. Die Ringschrauben sind nur zur vorübergehenden Nutzung vorgesehen.
- Dieser Monitor wurde für die Installation an einer Betonwand oder einem Pfeiler konzipiert. Bei einigen Materialien wie Gips / dünnen Kunststoffplatten / Holz kann es erforderlich sein, vor Beginn der Installation Arbeiten zur Verstärkung vorzunehmen.

Dieser Monitor und diese Halterung müssen an einer Wand installiert werden, die mindestens das 4-Fache oder mehr des Gewichts des Monitors aushalten kann.

Installieren Sie ihn mit der für das Material und die Struktur am besten geeigneten Methode.

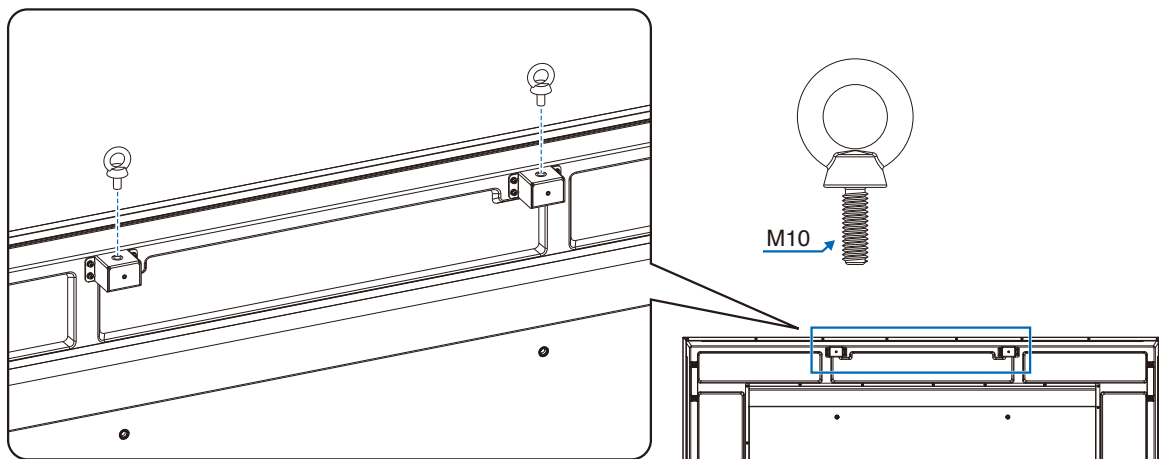

2. Montagezubehör anbringen

Achten Sie darauf, dass Sie den Monitor beim Anbringen des Zubehörs nicht kippen.

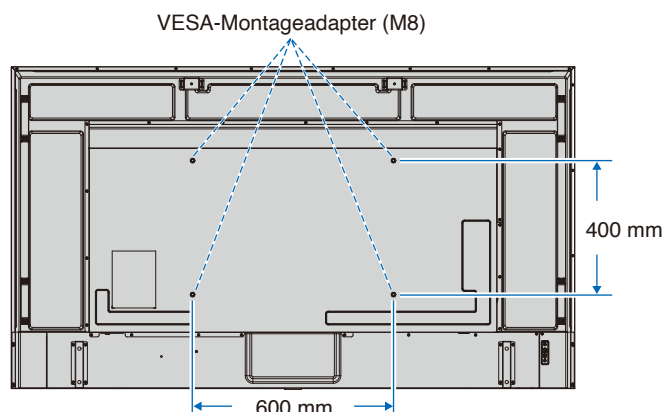

Montagezubehör kann an den Monitor angebracht werden, wenn dieser mit der Vorderseite nach unten liegt. Bevor Sie den Monitor mit der Vorderseite nach unten ablegen, legen Sie stets ein weiches Tuch auf den Tisch, z. B. eine Decke, die größer als der Monitor ist. So vermeiden Sie Kratzer auf dem LCD-Panel. Stellen Sie sicher, dass sich nichts auf dem Tisch befindet, was den Monitor beschädigen kann.

HINWEIS: Legen Sie den Monitor vor der Montage mit dem Bildschirm nach unten auf eine ebene Fläche, die größer als der Bildschirm ist. Nutzen Sie einen stabilen Tisch, der das Gewicht des Monitors sicher tragen kann.

Anbringen und Entfernen des optionalen Standfußes

Folgen Sie den zusammen mit dem Standfuß oder der Halterung gelieferten Installationsanweisungen. Verwenden Sie ausschließlich die vom Hersteller empfohlenen Vorrichtungen.

HINWEIS: • Verwenden Sie das Modell ST-801.

- Verwenden Sie NUR die Schrauben, die im Lieferumfang des optionalen Monitorfußes enthalten sind. Montieren Sie den Fuß so, dass die langen Enden der Standflächen nach vorne zeigen.
- Bei Verwendung des Standfußes kann der Monitor nur im Querformat genutzt werden.

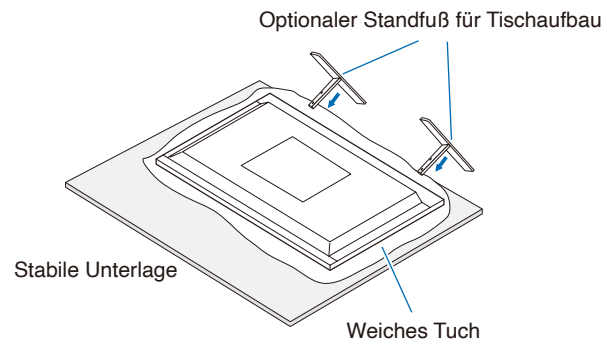

Inhalt dieses Kapitels:

- ⇒ „Bedienfeld“ auf Seite 22
- ⇒ „Anschlüsse“ auf Seite 23
- ⇒ „Fernbedienung“ auf Seite 25

Bedienfeld

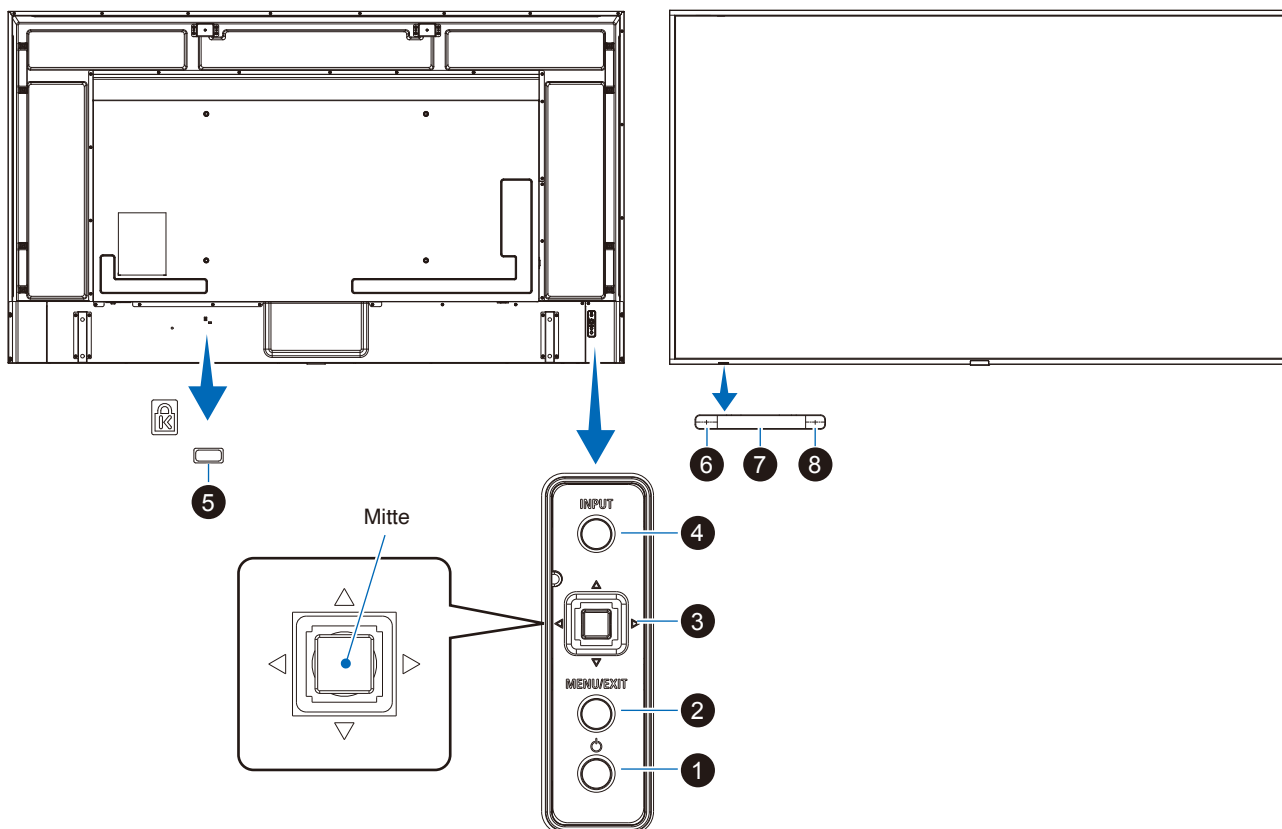

1 Taste (Netztaste)

Schaltet den Monitor ein bzw. in den Standby-Modus.
Siehe [Seite 35](#).

2 Taste MENU/EXIT

Öffnet das OSD-Menü, wenn es geschlossen ist.

Dient als Taste „Zurück“ innerhalb des OSD-Menüs, um zurück zum vorherigen OSD-Menü zu wechseln.

Dient als Beenden-Taste, um das OSD-Menü aus dem Hauptmenü heraus zu schließen.

3 Steuerkreuz/Taste Mitte*1

◀/▶: Steuerung nach links/rechts.

- Navigiert in den OSD-Steuerungsmenüs nach links bzw. rechts.
- Erhöht oder verringert den Wert einzelner OSD-Einstellungen.
- Passt direkt die LAUTSTÄRKE an, wenn das OSD-Menü geschlossen ist.

▽/△: Steuerung nach oben/unten.

- Navigiert in den OSD-Steuerungsmenüs nach oben bzw. unten.

Mitte (Knopfdruck):

- Wählt die im OSD-Menü hervorgehobene Funktion aus oder legt die Einstellung fest.

*1: Die Funktionen ◀, ▶, △ und ▽ ändern sich je nach Monitorausrichtung (Querformat/Hochformat).

4 Taste INPUT

INPUT: Durchläuft die verfügbaren Eingabequellen, wenn das OSD-Menü geschlossen ist.

[HDMI1], [HDMI2], [HDMI3], [VGA(RGB)]/[VGA(YPbPr)], [AV], [Media Player]. Die Eingänge werden mit ihren werkseitig eingestellten Namen angezeigt.

5 Schlitz für Diebstahlsicherung

Dieser Schlitz ist für eine Diebstahlsicherung vorgesehen, die kompatibel mit Drahtseilen und anderer Ausrüstung von Kensington ist.

HINWEIS: Informationen zu den Produkten finden Sie auf der Kensington-Website.

6 Betriebsanzeige

- Normalbetrieb (Ein-Modus): Leuchtet blau*2
- Automatischer Energiesparmodus: Blinkt rot
- Automatischer Standbymodus: Leuchtet rot
- Ausschalten des Monitors mit der Fernbedienung: Glüht rot

*2: Wenn [Off (Aus)] unter [LED indicator (LED-Anzeige)] in [Other settings (Andere Einstellungen)] des [Setup (Einrichtung)]-Menüs ausgewählt ist, glüht die LED nicht rot, wenn sich der Monitor im aktiven Modus befindet. Siehe auf [Seite 77](#).

7 Fernbedienungssensor

Empfängt das Signal der Fernbedienung. Siehe [Seite 36](#).

8 Umgebungslichtsensor

Ermittelt die Umgebungshelligkeit und ermöglicht es dem Monitor, die Einstellung für die Hintergrundbeleuchtung automatisch anzupassen. Dies führt zu entspannterem Sehen. Decken Sie diesen Sensor nicht ab. Siehe [Seite 73](#).

Anschlüsse

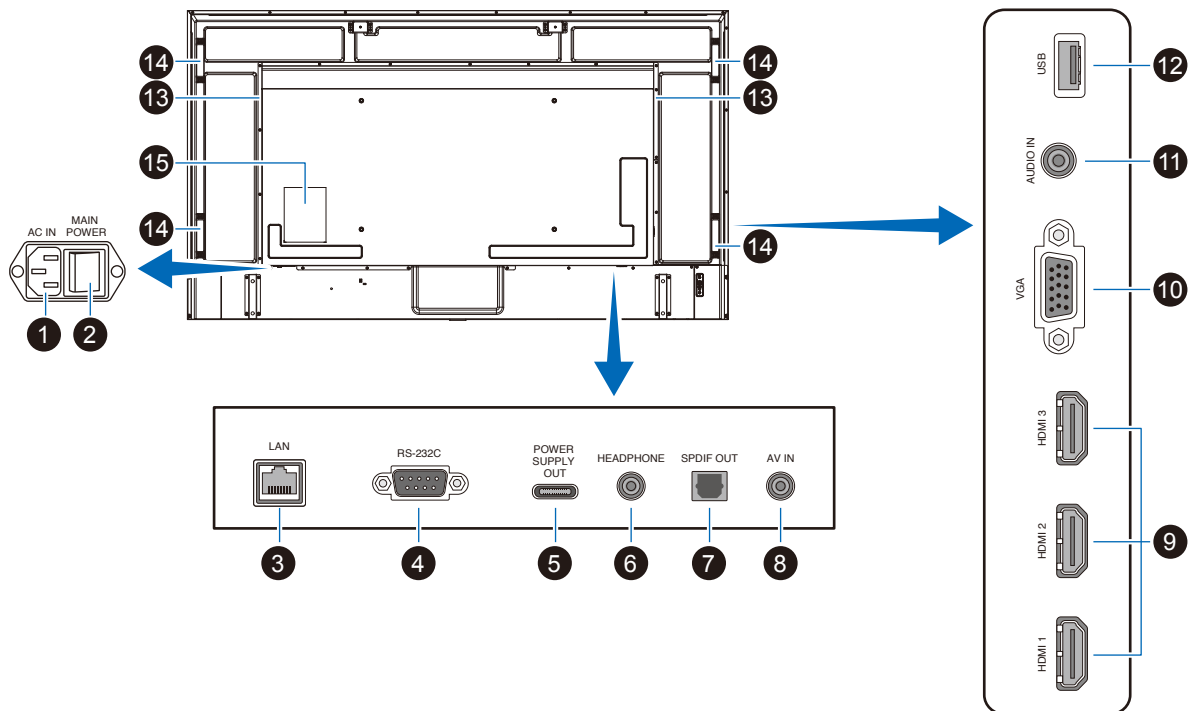

1 Wechselstromeingang (AC IN)

Hier wird das mitgelieferte Netzkabel angeschlossen.

2 Hauptnetzschalter

Schalter zum Ein- und Ausschalten der Netzspannung.

3 LAN-Anschluss (RJ-45)

Verwenden Sie die HTTP-Serverfunktion und einen Webbrowser auf einem Computer, um die LAN-Einstellungen des Monitors zu verwalten.

HINWEIS: Der LAN-Anschluss des Monitors ist nicht dafür vorgesehen, direkt an ein öffentliches Netzwerk angeschlossen zu werden (auch nicht über Router, die von einem Internetdienstanbieter gemietet werden). Aus diesem Grund ist der direkte Anschluss des kabelgebundenen LAN-Anschlusses an ein öffentliches Netz nach dem Telecommunications Business Act verboten.

4 RS-232C-Eingangsanschluss (D-Sub)

Zum Anschluss an einen Computer. Empfängt Steuerbefehle vom Computer.

5 USB-Typ-C-Anschluss (Stromversorgung 5 V/ 3 A)

Überprüfen Sie die Form der Anschlüsse, wenn Sie ein USB-Kabel anschließen. Verwenden Sie für die Stromversorgung über den USB-Typ-C®-Anschluss ein USB-Kabel, das 3 A unterstützt.

Binden Sie das USB-Kabel nicht zusammen. Andernfalls könnte dies ein Überhitzen oder einen Brand verursachen.

6 KOPFHÖRER-Anschluss (Stereo-Minibuchse)

Gibt das gewählte Audiosignal aus.

7 Digital-Audioausgangsanschluss

Zum Anschluss an ein Audiogerät, das mit einem Digital-Audioeingangsanschluss ausgestattet ist.

8 AV-Eingangsanschluss

Zum Anschluss an einen Videoausgang (Composite) eines Videoplayers oder anderer Geräte.

9 HDMI-Eingangsanschlüsse (HDMI1 (ARC)/HDMI2/ HDMI3)

Zum Anschluss an Geräte mit digitaler Videoschnittstelle, die dem HDMI-Standard entsprechen. Der Anschluss HDMI1 unterstützt außerdem ARC (Audio Return Channel) für die Audioausgabe. Schließen Sie ein HDMI-Kabel, das ARC unterstützt, an diesen Anschluss an.

Schließen Sie Audiogeräte, die ARC unterstützen, an den Anschluss HDMI1 (ARC) an.

HINWEIS: Mit ARC wird die Tonausgabe des Monitors an die Audiogeräte von dem HDMI1-ARC-Anschluss übertragen. Verwenden Sie das beigelegte HDMI-Kabel mit ARC-Unterstützung. Die Audiogeräte, die ARC unterstützen, wie z. B. der AV-Verstärker, geben das Audio des Monitors aus. Die Lautstärke und andere Funktionen des Audiogeräts lassen sich mit der beigelegten Fernbedienung steuern.

10 VGA-Eingangsanschluss

Zum Anschluss an den Videoausgang (analog) eines Computers. Wenn Sie den Monitor an den Video-Ausgangsanschluss (Component) eines Videoplayers oder eines anderen Geräts anschließen, gehen Sie zu [Setup (Einrichtung)] im OSD-Menü -> [VGA Options (VGA-Optionen)] -> [VGA Mode (VGA-Modus)] und wählen Sie [YPbPr (YPbPr)].

11 Audio-Eingangsanschluss (Stereo-Minibuchse)

Zum Anschluss an den Audioausgang eines Computers oder eines anderen Geräts.

12 USB-Typ-A-Anschluss

Kann zur Anzeige von Fotos (Standbildern) und zur Wiedergabe von Video- und Musikdateien verwendet werden, die auf einem USB-Speichergerät gespeichert sind.

Überprüfen Sie die Form der Anschlüsse, wenn Sie ein USB-Speichergerät oder ein USB-Kabel anschließen.

HINWEIS: Prüfen Sie den USB-Stick nach Bedarf auf Viren.

13 Interner Lautsprecher

14 Griff

15 Schild

Fernbedienung

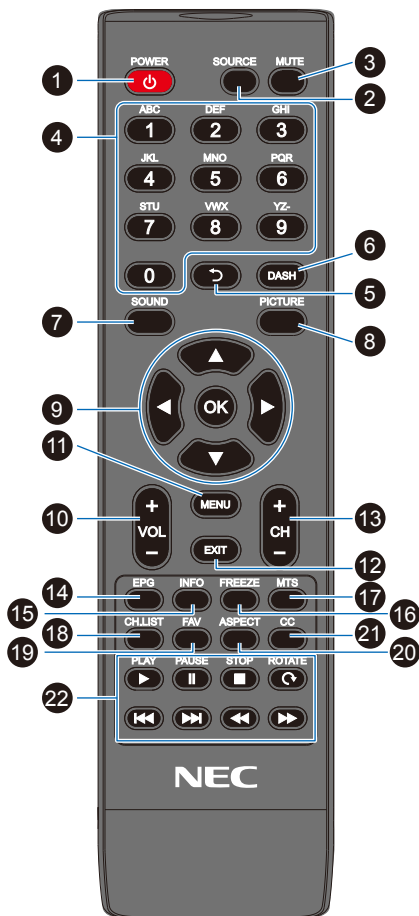

1 POWER-Taste

Schaltet den Monitor ein und aus (in den Standby-Modus).

HINWEIS: Um das Gerät vollständig auszuschalten, ziehen Sie den Netzstecker aus der Steckdose.

2 SOURCE-Taste

Hiermit durchlaufen Sie die verfügbaren Eingänge.

Die eingegebenen Namen werden als deren werkseitig eingestellte Namen angezeigt.

3 MUTE-Taste

Hiermit wird das Audiosignal stummgeschaltet. Drücken Sie die Taste erneut, um die vorherige Lautstärke wiederherzustellen.

4 Tastatur

Drücken Sie die Tasten, um numerische Werte einzugeben, z. B. wie etwa Passwörter.

5 DASH-Taste

Wird bei diesem Monitor nicht verwendet.

6 DASH-Taste

Wird bei diesem Monitor nicht verwendet.

7 SOUND-Taste

Wählt den Klangmodus.

Die verfügbaren Klangmodi sind [Standard (Standard)], [Music (Musik)], [Movie (Film)] und [Custom (Benutzerdefiniert)].

8 PICTURE-Taste

Wählt den Bildmodus.

Die verfügbaren Bildmodi sind [Dynamic (Dynamisch)], [Standard (Standard)], [Energy Savings (Energiesparmodus)], [Conferencing (Conferencing)], [HighBright (HighBright)], [Custom (Benutzerdefiniert)] und [HDR Video (HDR-Video)].

9 ▲, ▼, ◀, ▶, OK (Cursortasten)

Wird zum Navigieren innerhalb und dem Auswählen der Menüs verwendet.

10 VOL-Taste (Lautstärke-Minus-Taste) VOL+-Taste (Lautstärke-Plus-Taste)

Dient zur Erhöhung bzw. Verringerung der Lautstärke.

11 MENU-Taste

Öffnet und schließt das OSD-Menü.

12 EXIT-Taste

Schließt das OSD-Menü.

13 CH-Taste CH+-Taste

Wird bei diesem Monitor nicht verwendet.

14 EPG-Taste

Wird bei diesem Monitor nicht verwendet.

15 INFO-Taste

Blendet das Informations-OSD ein bzw. aus.

16 FREEZE-Taste (Standbild-Taste)

Schaltet die Standbildfunktion ein/aus.

17 MTS-Taste

Wird bei diesem Monitor nicht verwendet.

18 CH.LIST-Taste

Wird bei diesem Monitor nicht verwendet.

19 FAV-Taste

Wird bei diesem Monitor nicht verwendet.

20 ASPECT-Taste

Wählt das Seitenverhältnis des Bildes zwischen [Normal (Normal)], [1:1 (1:1)], [Full (Vollbild)] und [Zoom (Zoom)].

21 CC-Taste

Wird bei diesem Monitor nicht verwendet.

22 PLAY, PAUSE, STOP, ROTATE, ◀◀, ▶▶, ◀, ▶ (Navigationstasten)

Wird zum Bedienen der Media Player-Funktionen und der HDMI-CEC-Funktion verwendet.

Inhalt dieses Kapitels:

- ⇒ „Anschlussübersicht“ auf Seite 27
- ⇒ „Anschließen von Kopfhörern“ auf Seite 27
- ⇒ „Herstellen einer Verbindung mit einem Computer“ auf Seite 28
- ⇒ „Herstellen einer Verbindung mit einem Mediengerät mit HDMI“ auf Seite 29
- ⇒ „HDMI-CEC-Befehl“ auf Seite 30
- ⇒ „Interne Videoquellen“ auf Seite 32
- ⇒ „Media-Player“ auf Seite 32
- ⇒ „Anschließen eines USB-Geräts“ auf Seite 32

Anschließen von externen Geräten

- HINWEIS:**
- Beim Einschalten des Bildschirms oder eines anderen externen Geräts dürfen keine Kabel angeschlossen bzw. abgezogen werden, da dies zu einem Bildverlust führen kann.
 - Verwenden Sie kein dämpfendes Audiokabel (mit integriertem Widerstand). Bei Verwendung eines Audiokabels mit integriertem Widerstand verringert sich die Lautstärke.

Bevor Sie Geräte anschließen:

- Schalten Sie das Gerät aus, bevor Sie es an den Monitor anschließen.
- Informationen zu verfügbaren Verbindungstypen und Anweisungen zum Gerät finden Sie im Benutzerhandbuch des Geräts.
- Wir empfehlen, den Monitor vor dem Anschließen oder Trennen eines USB-Speichergeräts über den Hauptnetzschalter auszuschalten, um eine Beschädigung der Daten zu vermeiden.

Anschlussübersicht

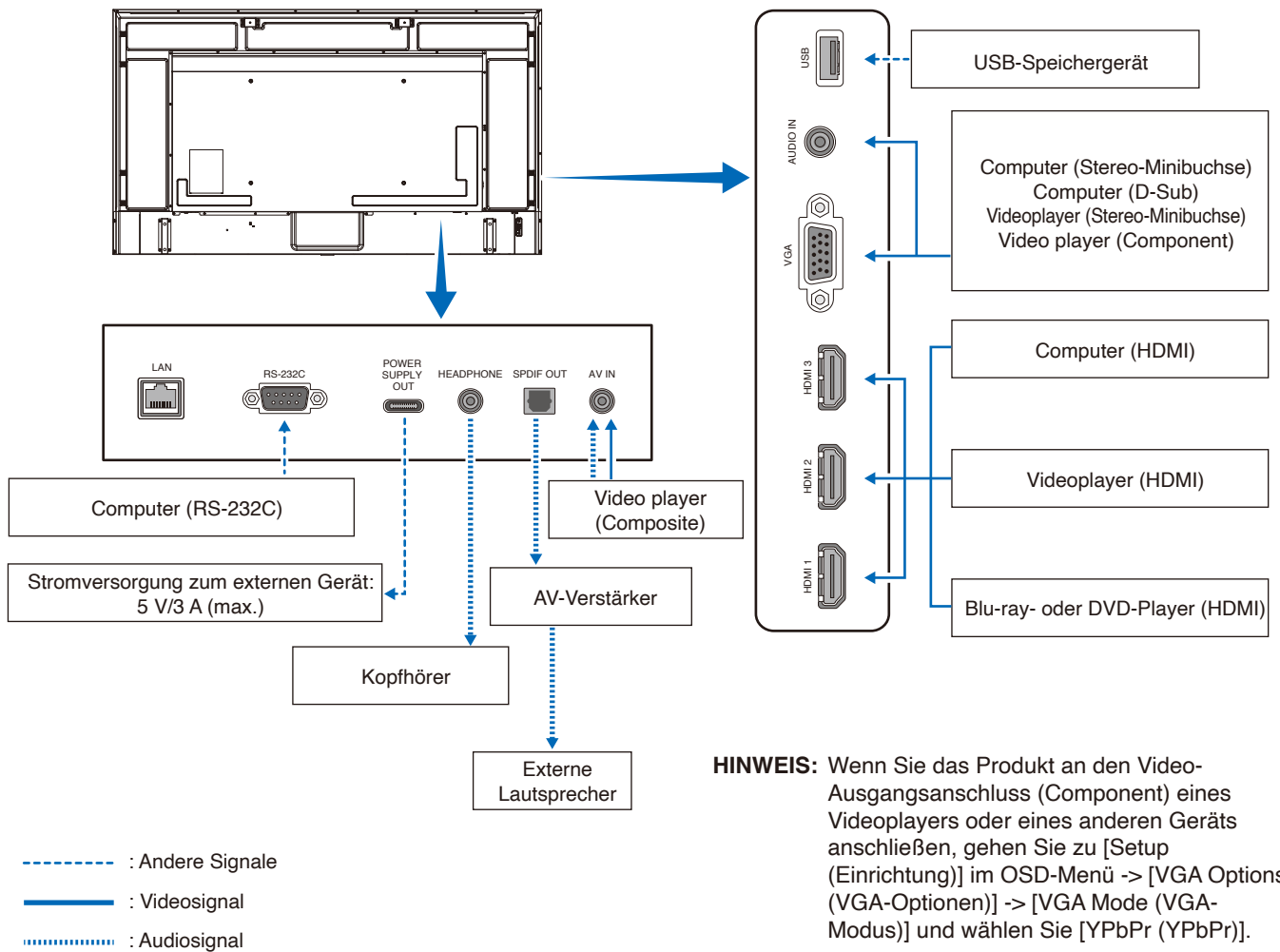

Anschließen von Kopfhörern

Wenn Sie Kopfhörer verwenden, schließen Sie diese an den KOPFHÖRER-Anschluss des Monitors an.

⚠ VORSICHT: Schließen Sie keine Kopfhörer an, während Sie sie tragen. Je nach Lautstärke könnten sonst Ihre Ohren verletzt werden.

- HINWEIS:**
- Kopfhörer mit Stereo-Minibuchsenstecker können an den Monitor angeschlossen werden. Falls der Stecker Ihrer Kopfhörer zu groß für den Anschluss sind, erwerben Sie in Ihrem Audio-Fachgeschäft einen Adapter von 6,35 mm-Stereobuchsenstecker auf Stereo-Minibuchsenstecker.
 - Der Ton der Lautsprecher ist stummgeschaltet, wenn ein Kopfhörer angeschlossen ist.
 - Eine Einstellung des Lautstärkereglers und des Equalizers auf andere als von der Mittelstellung vorgegebene Einstellungen kann die Ausgangsspannung am Ohr-/Kopfhörerausgang und damit auch den Schalldruckpegel erhöhen.
 - Das Einstellen des Lautstärkereglers und des Equalizers auf eine andere Position als die Mittelstellung kann zu einer höheren Ausgangsspannung für die Kopfhörer und damit zu einem höheren Schalldruck führen.

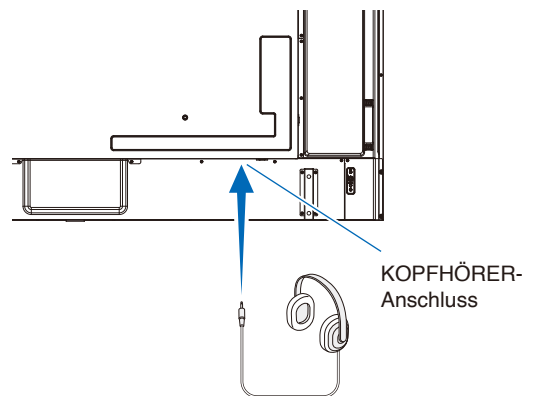

Herstellen einer Verbindung mit einem Computer

Herstellen einer Verbindung mit einem Computer über HDMI

Der Monitor kann an Videoplayer und Computer, die mit einem HDMI-Ausgang ausgestattet sind, angeschlossen und verwendet werden. Weitere Informationen finden Sie im Benutzerhandbuch des Players oder der anderen Geräte.

- Verwenden Sie ein HDMI-Kabel mit dem HDMI-Logo.
- Nach dem Einschalten des Geräts, das das HDMI-Signal ausgibt, kann es einen Moment dauern, bis das Signal erscheint.
- Je nach Grafikkarte und Treiber wird das Bild möglicherweise nicht korrekt dargestellt.
- Wenn Sie einen Computer mit HDMI verwenden, gehen Sie zum OSD-Menü [Video (Video)] -> [Advanced Video (Erweitertes Video)] und stellen Sie [Overscan (Overscan)] auf [Auto (Auto)] oder [Off (Aus)].
- Wenn die Stromversorgung des Monitors eingeschaltet wird, nachdem der verbundene Computer eingeschaltet wurde, wird das Bild gelegentlich nicht angezeigt. Schalten Sie in diesem Fall den Computer aus und wieder ein.
- Wenn das Quellsignal 4K (50 Hz/60 Hz), HDCP 2.2 oder HDR ist, gehen Sie zum OSD-Menü [Setup (Einrichtung)] -> [HDMI Settings (HDMI-Einstellungen)] -> [EDID (EDID)] und stellen Sie [Mode 2 (Modus 2)] ein.
- Wenn Sie ein 4K-Signal eingeben, verwenden Sie ein Hochgeschwindigkeits- oder Premium-HDMI-Kabel.

Herstellen einer Verbindung mit einem Mediengerät mit HDMI

Der Monitor kann über ein einziges HDMI-Kabel mit Blu-ray-Playern, Streaming-Media-Playern oder Spielekonsolen verbunden werden, um höchste Bild- und Tonqualität zu erzielen. 4K-UHD-Inhalte werden nur wiedergegeben, wenn der angeschlossene Media-Player 4K-Inhalte unterstützt.

Unterstützt HDCP-Verschlüsselung (High-Bandwidth Digital Contents Protection), eine digitale Rechteverwaltung, die verhindert, dass HD-Inhalte von Blu-ray-Discs, DVDs und Streaming-Medien illegal kopiert oder übertragen werden.

- HINWEIS:**
- Schließen Sie das HDMI-Kabel an, wenn sowohl der Media-Player als auch der Monitor ausgeschaltet sind.
 - Verwenden Sie ein HDMI-Kabel mit dem HDMI-Logo.
 - Einige HDMI-Kabel und -Geräte zeigen möglicherweise aufgrund anderer HDMI-Spezifikationen das Bild nicht korrekt an.
 - Bei der Anwendung von HDCP kann es zu Fällen kommen, in denen bestimmte Inhalte durch HDCP geschützt sind und nicht angezeigt werden können. Dies ist keine Fehlfunktion.

Anschluss an ein Audiogerät mit ARC-Funktion

Wenn ein Audiogerät mit ARC-Funktion über das mitgelieferte ARC-unterstützte HDMI-Kabel an den HDMI1 (ARC) -Anschluss des Monitors angeschlossen wird, geben die an das Audiogerät angeschlossenen Lautsprecher den Ton des Monitors aus.

- Der über HDMI1 (ARC) ausgegebene Ton kann nicht mit dem OSD-Menü gesteuert werden.
- Wenn die ARC-Funktion aktiviert ist, sind die internen Lautsprecher des Monitors stummgeschaltet.

HDMI-CEC (Consumer Electronics Control (Steuerung der Unterhaltungselektronik))

HDMI-CEC ermöglicht kompatiblen Videogeräten, die über HDMI verbunden sind, das Kommunizieren und eine teilweise Steuerung zwischen dem Gerät und dem Monitor. Wenn Sie beispielsweise einen Blu-ray-Player einschalten, können Sie die Eingabe ohne Fernbedienung auf den Blu-ray-Player umschalten. Nicht alle Geräte sind vollständig kompatibel, und in einigen Fällen kann der Hersteller des Mediengeräts nur die Kompatibilität mit seinen eigenen Monitoren oder Fernsehgeräten gewährleisten. Sehen Sie „HDMI-CEC-Befehl“ ([Seite 30](#)).

Wenn diese Option unterstützt wird, kann das Videogerät mit der Fernbedienung des Monitors gesteuert werden.

Aktivieren von CEC

1. Schließen Sie ein HDMI-CEC-kompatibles Gerät an den HDMI-Anschluss an.
Drücken Sie die Taste HDMI auf der Fernbedienung.
2. Drücken Sie die Taste MENU, um das OSD-Menü zu öffnen.
3. Gehen Sie im OSD-Menü zu [Setup (Einrichtung)] -> [HDMI Settings (HDMI-Einstellungen)] -> und wählen Sie dann [On (Ein)] in [CEC (CEC)].
4. Gehen Sie im OSD-Menü zu [Setup Einrichtung] -> [HDMI Settings (HDMI-Einstellungen)] -> [Device list (Geräteliste)] und drücken Sie die Taste OK auf der Fernbedienung.
Wenn die Gerätesuche abgeschlossen ist, werden die verbundenen Geräte nach ihren Namen angezeigt.
5. Wählen Sie im OSD-Menü [Yes (Ja)] unter [Search device (Gerät suchen)] aus.
Wenn die Gerätesuche abgeschlossen ist, werden die HDMI-Anschlüsse, an denen ein Gerät angeschlossen ist, mit dem Gerätenamen angezeigt.

Wenn kein HDMI-CEC-kompatibles Gerät gefunden wird, stellen Sie sicher, dass das Gerät angeschlossen und eingeschaltet ist, dass es CEC unterstützt und dass CEC aktiviert ist. Je nach Hersteller kann die CEC-Funktion einen anderen Namen haben. Weitere Informationen finden Sie im Handbuch des jeweiligen Geräts.

6. Drücken Sie die Taste EXIT auf der Fernbedienung.

HDMI-CEC-Befehl

Schließen Sie ein HDMI-CEC-kompatibles Gerät an den HDMI-Anschluss an.

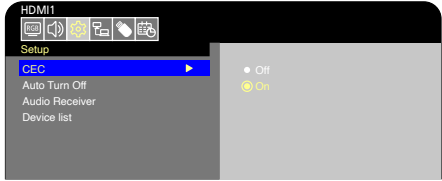
OSD-Menü	HDMI-CEC-Befehlsbezeichnung	Erklärung	Einstellung
CEC (Consumer Electronics Control)	One Touch Play (One-Touch-Wiedergabe)	Wird ein HDMI-CEC-kompatibles Gerät eingeschaltet, wird der über ein HDMI-Kabel mit dem Gerät verbundene Monitor ebenfalls automatisch eingeschaltet. Nach dem Einschalten des Monitors schaltet der Eingangsanschluss automatisch um. Wenn der Monitor bereits eingeschaltet ist, wenn das HDMI-CEC-kompatible Gerät eingeschaltet wird, wird nur der Eingangsanschluss geändert.	 <p>Gehen Sie im OSD-Menü zu [Setup (Einrichtung)] -> [HDMI Settings (HDMI-Einstellungen)] -> und wählen Sie dann [On (Ein)] in [CEC (CEC)].</p>
	Remote Control Pass Through (Weitergabe der Fernbedienungsbefehle)	Mit den Bedientasten auf der Fernbedienung des Monitors können auch HDMI-CEC-kompatible Geräte gesteuert werden, die mit einem HDMI-Kabel angeschlossen sind. So kann z. B. ein Teil des Menüs für HDMI-CEC-kompatible Geräte über die Fernbedienung bedient werden.	
	Power Status (Betriebsstatus)	Die angeschlossenen HDMI-CEC-kompatiblen Geräte können den Betriebsstatus des Monitors abrufen, z. B. Standby-Modus oder eingeschaltet.	
	System Information (Systeminformationen)	Mit dieser Funktion werden Informationen für ein angeschlossenes HDMI-CEC-kompatibles Gerät abgerufen (CEC-Version, physische Adresse usw.).	
Auto Turn Off (Automatisch Abschalten)	System Standby (System-Standby)	Wenn der Monitor mit der Fernbedienung in den Standby-Modus versetzt wird, wird das HDMI-CEC-kompatible Gerät, das mit einem HDMI-Kabel angeschlossen ist, gleichzeitig in den Standby-Modus versetzt. Wenn der Monitor in den Standby-Modus wechselt, während ein HDMI-CEC-kompatibles Gerät aufzeichnet, wird das Gerät nicht in den Standby-Modus versetzt. Weitere Einzelheiten finden Sie im Benutzerhandbuch des HDMI-CEC-kompatiblen Geräts.	Gehen Sie im OSD-Menü zu [Setup (Einrichtung)] -> [HDMI Settings (HDMI-Einstellungen)] -> [CEC (CEC)] und wählen Sie [Enable (Aktiviert)] in [Auto Turn Off (Automatisch Abschalten)].

OSD-Menü	HDMI-CEC-Befehlsbezeichnung	Erklärung	Einstellung
Audio Receiver (Audio-Receiver)	System Audio Control (Systemaudiosteuerung)	Schließen Sie Audiogeräte mit ARC-Funktion über das mitgelieferte ARC-unterstützte HDMI-Kabel an den Anschluss HDMI1 (ARC) an. Mit den Lautstärketasten auf der Fernbedienung kann die Lautstärke des über HDMI angeschlossenen ARC-Audiogeräts gesteuert werden. Während diese Funktion aktiv ist, werden die internen Lautsprecher automatisch auf STUMM festgelegt.	Gehen Sie im OSD-Menü zu [Setup (Einrichtung)] -> [HDMI Settings (HDMI-Einstellungen)] -> [CEC (CEC)] und wählen Sie [Enable (Aktiviert)] in [Audio Receiver (Audio Receiver)].
Search device (Gerät suchen)	Device OSD Name Transfer (OSD-Gerätenamenübertragung)	Diese Funktion dient dazu, den Namen der angeschlossenen Geräte zu erhalten.	Gehen Sie im OSD-Menü zu [Setup (Einrichtung)] -> [HDMI Settings (HDMI-Einstellungen)] -> [CEC (CEC)] -> [Device list (Geräteliste)] und drücken Sie die Taste OK auf der Fernbedienung.
	Routing Control (Routensteuerung)	Durch Auswahl des Gerätenamens wird der Eingang des HDMI-CEC-kompatiblen Geräts auf den von Ihnen ausgewählten Eingang gesetzt. Nach der Auswahl des Geräts funktioniert die Fernbedienung für das ausgewählte Gerät.	

HINWEIS: Abhängig vom angeschlossenen Gerät funktioniert das Gerät manchmal nicht richtig.

Interne Videoquellen

Media-Player

Im internen Media-Player werden Audio- und Videodateien wiedergegeben, die auf einem USB-Speichergerät gespeichert sind. Eine Anleitung zum Verwenden des Media-Players finden Sie auf Seite [Seite 41](#).

Kompatible USB-Speichergeräte

Wenn das an den Monitor angeschlossene USB-Speichergerät nicht erkannt wird, überprüfen Sie sein Format. Das mit dem Media Player verwendete USB-Speichergerät sollte das Format FAT32 oder FAT16 haben. Weitere Informationen zum Formatieren eines Speichergeräts finden Sie im Handbuch oder im Hilfebereich Ihres Windows®.

Schließen Sie das USB-Speichergerät an den USB-Typ-A-Anschluss des Monitors an.

- HINWEIS:**
- Es kann nicht garantiert werden, dass dieser Monitor mit allen handelsüblichen USB-Speichergeräten funktioniert.
 - Prüfen Sie, ob das USB-Speichergerät am USB-Typ-A-Anschluss des Monitors angeschlossen ist.

Anschließen eines USB-Geräts

Schließen Sie ein USB-Speichergerät an den USB-Typ-A des Monitors an, wie in der Abbildung unten gezeigt, um Bilder und Videos mit der Media Player-Funktion anzuzeigen.

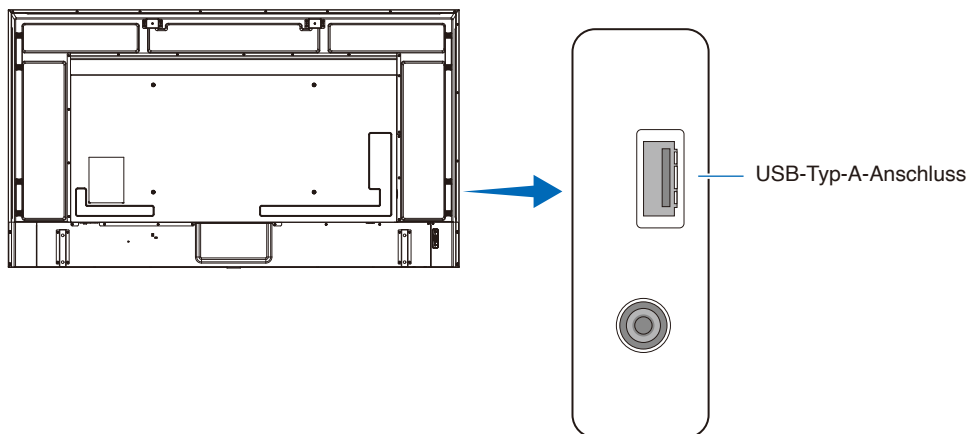

- HINWEIS:**
- Prüfen Sie beim Anschluss des USB-Geräts oder -Kabels die Form und Richtung des Steckers.
 - Schließen Sie kein USB-Speichergerät an den Monitor an, wenn der Monitor eingeschaltet ist. Um Schäden am Monitor und eine mögliche Beschädigung der Datendateien auf dem angeschlossenen Gerät zu vermeiden, sollte der Monitor vor dem Anschließen stets über den Hauptnetzschalter ausgeschaltet werden.

Inhalt dieses Kapitels:

- ⇒ „Stromversorgung Ein und Aus“ auf Seite 34
- ⇒ „Reichweite der Fernbedienung“ auf Seite 36
- ⇒ „Anzeigen des Informations OSD“ auf Seite 37
- ⇒ „Wechseln zwischen den Klangmodi“ auf Seite 37
- ⇒ „Wechseln zwischen den Bildmodi“ auf Seite 37
- ⇒ „Festlegen des Seitenverhältnisses“ auf Seite 38
- ⇒ „OSD-Steuerungen (On-Screen-Display)“ auf Seite 39
- ⇒ „Verwenden des Media-Player-Menüs“ auf Seite 41
- ⇒ „Verwenden des Media-Player-Menüs“ auf Seite 41

Stromversorgung Ein und Aus

Status der Betriebsanzeige

Der Monitor funktioniert im Ein-Modus wie folgt, wenn kein Signal von einem externen Gerät eingegeben wird.

Modus	Normalbetrieb (Betriebsmodus)	Automatischer Energiesparmodus (Energiesparmodus)	Automatischer Standbymodus (Energiesparmodus)
Betriebsanzeige	Leuchtet blau	Blinkt rot	Leuchtet rot

Energiesparmodus

Die drei folgenden Modi sind auf dem Monitor verfügbar.

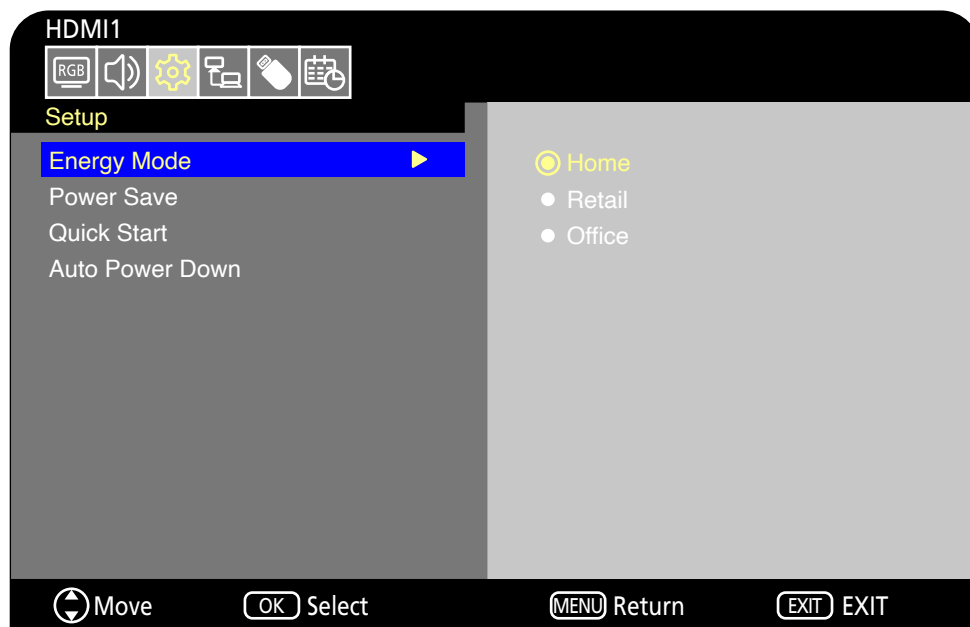

Für die Monitorsteuerung können LAN und RS-232C gewählt werden. Die Funktionsweise der Energiemodi variiert je nach gewählter Steuerungsmethode.

Wenn [RS-232C (RS-232C)] zur Steuerung ausgewählt ist, sind [Power supply (Stromversorgung)] und [Quick Start (Schnellstart)] auf [Off (Aus)] gestellt

Home/Office-Modus

- Wenn kein Signal eingegeben wird, wird „No signal (Kein Signal)“ angezeigt und der Monitor wechselt nach einer Weile in den automatischen Standbymodus.
- Wenn ein Signal in den ausgewählten Eingangsanschluss eingegeben wird, wird der Ein-Modus wiederhergestellt. Wenn der AV-Anschluss und der VGA (YPbPr) -Anschluss ausgewählt sind, wird der Ein-Modus nicht wiederhergestellt, auch wenn ein Signal eingegeben wird. Aktivieren Sie in diesem Fall die Schnellstartfunktion. (Wenn diese Funktion aktiviert ist, wird der Ein-Modus wiederhergestellt.)

Retail-Modus

- Der Monitor wechselt nicht in den Energiesparmodus, wenn kein Signal eingegeben wird. (Der Ein-Modus wird beibehalten.)

HINWEIS: Wenn die Stromversorgung des Monitors ausgeschaltet wird, während sich der Monitor im automatischen Standby-Modus befindet, wird er sich immer noch im automatischen Standby-Modus befinden, wenn sie wieder eingeschaltet wird.

Wenn [LAN] zur Steuerung ausgewählt ist, sind [Power supply (Stromversorgung)] und [Quick Start (Schnellstart)] auf [Off (Aus)] gestellt

Home-Modus

- Wenn kein Signal eingegeben wird, wird „No signal (Kein Signal)“ angezeigt und der Monitor wechselt nach einer Weile in den automatischen Energiesparmodus.
- Im automatischen Energiesparmodus wechselt der Monitor in den automatischen Standbymodus, wenn 3 Minuten lang kein LAN-Signal empfangen wird.
Wenn während des automatischen Standbymodus ein LAN-Signal eingegeben wird, wird der automatische Energiesparmodus nicht wieder aufgenommen. Um den automatischen Energiesparmodus beizubehalten, verwenden Sie den Office-Modus.
- Wenn ein Signal in den ausgewählten Eingangsanschluss eingegeben wird, wird der Ein-Modus wiederhergestellt.
Wenn der AV-Anschluss und der VGA (YPbPr) -Anschluss ausgewählt sind, wird der Ein-Modus nicht wiederhergestellt, auch wenn ein Signal eingegeben wird. Aktivieren Sie in diesem Fall die Schnellstartfunktion. (Wenn diese Funktion aktiviert ist, wird der Ein-Modus wiederhergestellt.)

Retail-Modus

- Der Monitor wechselt nicht in den Energiesparmodus, wenn kein Signal eingegeben wird. (Der Ein-Modus wird beibehalten.)

Office-Modus

- Wenn kein Signal eingegeben wird, wird „No signal (Kein Signal)“ angezeigt und der Monitor wechselt nach einer Weile in den automatischen Energiesparmodus.
Der automatische Energiesparmodus wird unabhängig vom LAN-Signaleingang beibehalten.
- Wenn ein Signal in den ausgewählten Eingangsanschluss eingegeben wird, wird der Ein-Modus wiederhergestellt.
Wenn der AV-Anschluss und der VGA (YPbPr) -Anschluss ausgewählt sind, wird der Ein-Modus nicht wiederhergestellt, auch wenn ein Signal eingegeben wird. Aktivieren Sie in diesem Fall die Schnellstartfunktion. (Wenn diese Funktion aktiviert ist, wird der Ein-Modus wiederhergestellt.)

HINWEIS: Wenn die Stromversorgung des Monitors während des automatischen Energiesparmodus oder des automatischen Standby-Modus ausgeschaltet wird, wird der Einschaltmodus nicht automatisch wiederhergestellt, wenn ein Signal erkannt wird.

Der Hauptnetzschalter muss auf EIN gestellt werden, damit der Monitor über die Taste POWER ON auf der Fernbedienung oder die Taste  am Bedienfeld eingeschaltet werden kann.

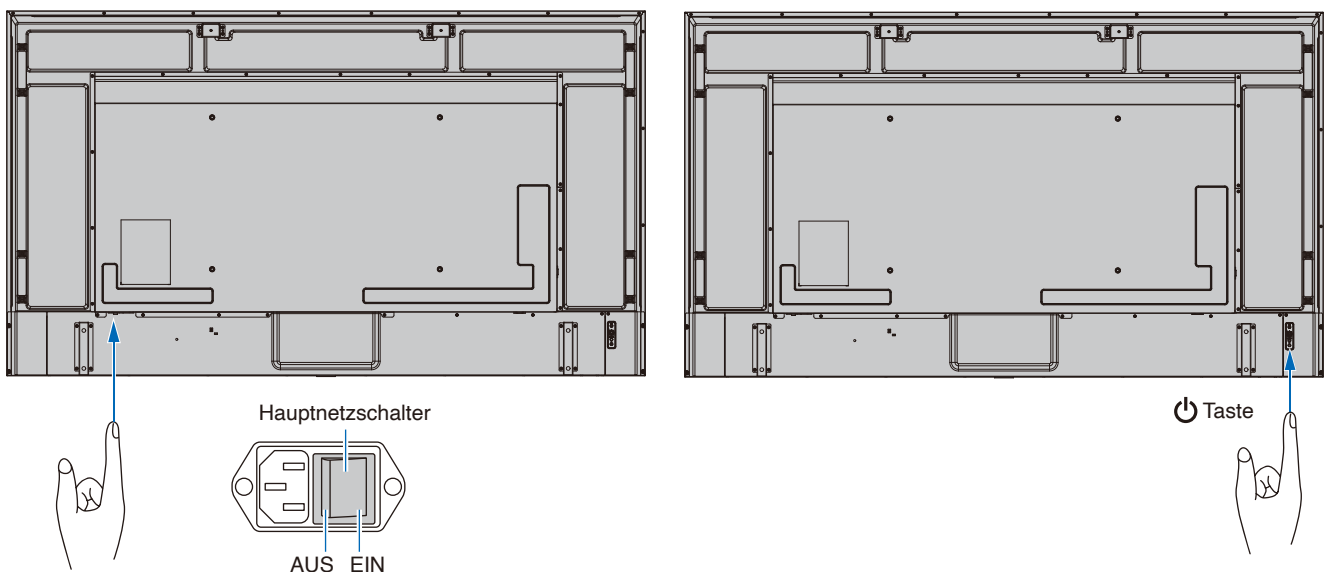

Reichweite der Fernbedienung

Richten Sie die Vorderseite der Fernbedienung bei der Tastenbenutzung auf den Fernbedienungssensor des Monitors.

Sie können die Fernbedienung bis zu etwa 7 m Entfernung vom Fernbedienungssensor entfernt einsetzen. Bis zu einer Entfernung von 3,5 m kann die Fernbedienung in einem horizontalen bzw. vertikalen Winkel bis 30° verwendet werden.

HINWEIS: Wenn der Fernbedienungssensor von direktem Sonnenlicht bzw. einer starkem Leuchtquelle angestrahlt wird, oder in der Nähe von Leuchtstofflampen funktioniert die Fernbedienung möglicherweise nicht.

Umgang mit der Fernbedienung

- Schützen Sie die Fernbedienung vor starken Stößen.
- Schützen Sie die Fernbedienung vor Wasser und anderen Flüssigkeiten. Falls die Fernbedienung nass wird, trocknen Sie sie umgehend ab.
- Schützen Sie die Fernbedienung vor Hitze und Dampf.
- Erkundigen Sie sich bei Ihrem Händler oder Ihrer Gemeinde, wie Sie die Batterien entsorgen können.
- Öffnen Sie die Fernbedienung nur, um die Batterien einzulegen.

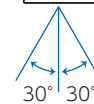
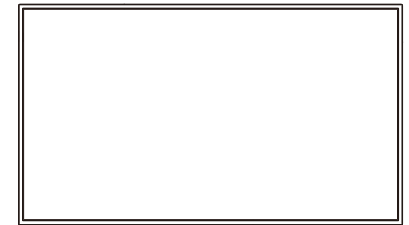

Anzeigen des Informations OSD

Das Informations-OSD bietet Informationen, wie den ausgewählten Videoeingangsanschluss, die Auflösung und die IP-Adresse. Drücken Sie die Taste INFO auf der Fernbedienung, um das Informations OSD aufzurufen.

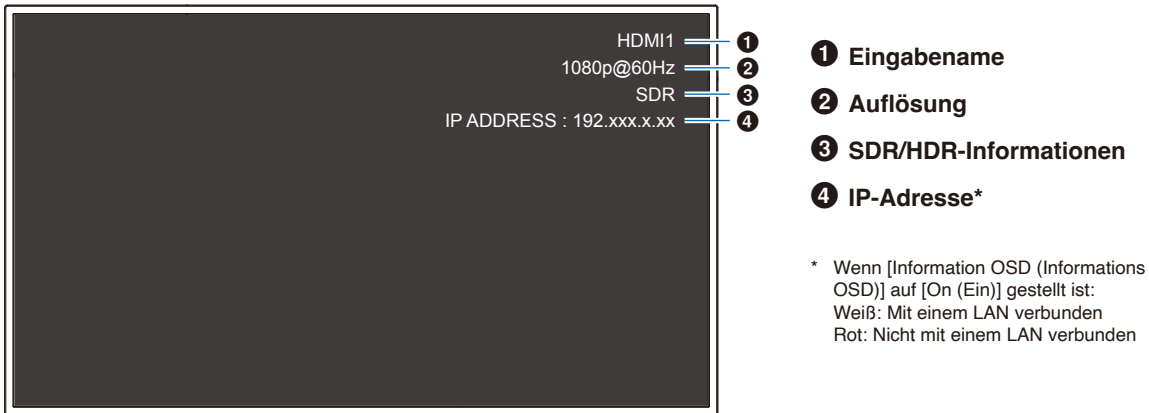

HINWEIS: Wenn das Eingangssignal [Media Player (Media-Player)] ist, wird das Informations OSD nicht angezeigt.

Wechseln zwischen den Klangmodi

Drücken Sie die Taste SOUND auf der Fernbedienung, um die Klangmodus-Einstellung zwischen Standard, Musik, Film und Benutzerdefiniert zu wechseln.

Wechseln zwischen den Bildmodi

Drücken Sie die Taste PICTURE auf der Fernbedienung, um die Bildmodus-Einstellung zwischen Dynamisch, Standard, Energiesparmodus, Conferencing, HighBright, Benutzerdefiniert und HDR-Video zu wechseln.

* HDR-Video kann nur ausgewählt werden, wenn ein HDR-Signal eingegeben wird.

Festlegen des Seitenverhältnisses

Drücken Sie die Taste ASPECT auf der Fernbedienung, um die Seitenverhältnis-Einstellung zwischen Normal, 1:1, Vollbild und Zoom zu wechseln.

HINWEIS: Diese Einstellung kann nicht geändert werden, wenn [Media Player (Media-Player)] für das Eingangssignal ausgewählt ist.

	Normal (Normal)	1:1	Full (Vollbild)	Zoom (Zoom)
Videosignal	<p>Das Seitenverhältnis des Eingangssignals wird beibehalten und das Bild wird vergrößert/verkleinert.</p> <ul style="list-style-type: none"> Schwarze Balken werden senkrecht oder waagrecht hinzugefügt. Der Bildschirm wird nicht geschnitten, weder vertikal noch horizontal. 	<p>Das Bild wird mit der Anzahl der Bildschirm-Pixel angezeigt, die der Auflösung des Eingangssignals entspricht. Wenn das Eingangssignal größer ist als die Anzahl der Bildschirm-Pixel, bleibt das Seitenverhältnis erhalten und das Bild wird verkleinert.</p>	<p>Das Seitenverhältnis des Eingangssignals wird ignoriert und das Bild wird vergrößert.</p> <ul style="list-style-type: none"> Es gibt keine schwarzen Balken, weder senkrecht noch waagrecht. Der Bildschirm wird nicht geschnitten, weder vertikal noch horizontal. 	<p>Das Seitenverhältnis des Eingangssignals wird beibehalten und das Bild wird vergrößert.</p> <ul style="list-style-type: none"> Es gibt keine schwarzen Balken, weder senkrecht noch waagrecht. Ein Teil des Bildes, vertikal oder horizontal, wird nicht angezeigt.

HINWEIS: Beachten Sie, dass das Ändern des Seitenverhältnisses, um ein Bild zu komprimieren oder zu strecken und es öffentlich oder zu kommerziellen Zwecken in Cafés, Hotels oder an anderen solchen Orten zu zeigen, die Rechte des Urheberrechtinhabers verletzen kann.

OSD-Steuerungen (On-Screen-Display)

Der Monitor verfügt über eine OSD-Funktion (On-Screen Display), mit der der Benutzer den Bildschirm einfach anpassen kann. Durch die Bedienung des Menüs, das oben auf dem Bildschirm angezeigt wird, können Sie die Helligkeit und die anderen Bildschirmereinstellungen anpassen.

Aufbau des OSD-Bildschirms Der OSD-Bildschirm setzt sich aus den folgenden Elementen zusammen.



MENU drücken, um das OSD-Menü zu öffnen und zu schließen. Drücken Sie die Taste EXIT, um das OSD-Menü zu schließen und den OSD-Betrieb zu beenden.

Drücken Sie ▼, um durch die Untermenüs zu navigieren.

Drücken Sie die Taste OK, um ein Element auszuwählen.

Drücken Sie ▲, ▼, ◀ und ▶, um ein Anpassungselement auszuwählen und die Werte anzupassen.

Fernbedienung

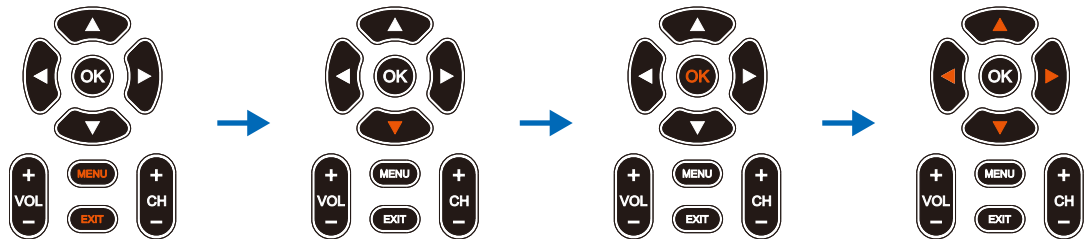

Bedienfeld des Monitors

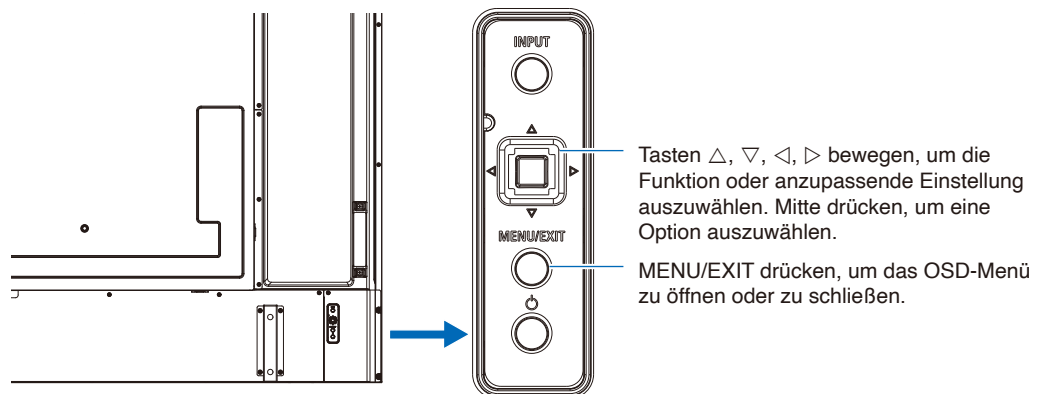

Die Funktion der einzelnen OSD-Menüelemente wird im Folgenden kurz erläutert. Weitere Einzelheiten zum Inhalt des Menüs finden Sie unter „Liste der OSD-Steuer-elemente“ ([Seite 71](#)).



Videoeinstellungen: Wählen Sie einen der Standardbildmodi aus, passen Sie die Farbeinstellungen manuell an, passen Sie das Seitenverhältnis an, und passen Sie die anderen Einstellungen in Bezug auf das Bild an.



Audioeinstellungen: Passen Sie Lautstärke, Balance und Equalizer und die anderen Audioeinstellungen an.



Einrichtungseinstellungen: Zeigen Sie die Monitorinformationen an, wählen Sie die Sprache oder setzen Sie die Einstellungen auf ihre Standardwerte zurück.



Steuerungseinstellungen: Konfigurieren Sie Einstellungen wie z. B. die Netzwerkinformationen.



Media-Player-Einstellungen: Konfigurieren Sie den USB-Demomodus und andere Einstellungen.



Zeitplan-Einstellungen: Erstellen Sie Zeitpläne für das automatische Ein-/Ausschalten des Monitors und legen Sie den die Schlummerfunktion fest.

Verwenden des Media-Player-Menüs

Der Media-Player gibt Bild-, Video- und Musikdateien von einem USB-Speichergerät wieder, das an den USB-Typ-A-Anschluss des Monitors angeschlossen ist (Seite 24).

Um das Media-Player-Menü zu öffnen, drücken Sie die Taste SOURCE auf der Fernbedienung, und wählen Sie [Media Player (Media-Player)] aus.

- HINWEIS:**
- Schließen Sie das USB-Speichergerät, auf dem die Dateien gespeichert sind, am USB-Typ-A-Anschluss des Monitors an.
 - Inhalte im Media-Player werden nicht automatisch gedreht, wenn die Ausrichtung des Monitors vom Quer- in das Hochformat oder umgekehrt gewechselt wird. Inhalte müssen in der Ausrichtung erzeugt werden, die der tatsächlichen Ausrichtung des Monitors entspricht, damit sie ordnungsgemäß angezeigt werden.
 - Das Media-Player-Menü wird immer im Querformat angezeigt.

Media-Player-Menü

Diese Funktion kann zur Anzeige von Fotos (Standbildern) und zur Wiedergabe von Video- und Musikdateien verwendet werden, die auf dem USB-Speichergerät gespeichert sind.

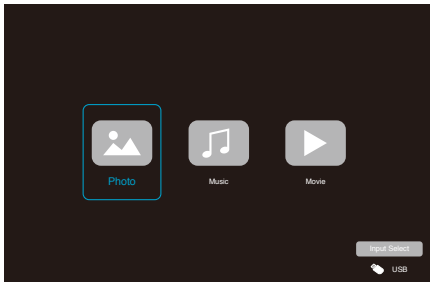

Wählen Sie den gewünschten Dateityp für die Wiedergabe zwischen [Photo (Foto)], [Music (Musik)] und [Movie (Film)] aus.

Auswählen der wiederzugebenden Dateien

- Wiedergeben einer Datei.
Wählen Sie eine Datei mit den Tasten ▲, ▼, ◀ und ▶ auf der Fernbedienung und drücken Sie die Taste ►. Drücken Sie die Taste ||, um die Wiedergabe anzuhalten.
- Wiedergeben mehrerer Dateien
 1. Wählen Sie die Dateien mit den Tasten ▲, ▼, ◀ und ▶ auf der Fernbedienung.
 2. Drücken Sie die Taste OK auf der Fernbedienung, um neben jeder gewünschten Datei ein Häkchen zu setzen.
 3. Hiermit werden die Dateien als Wiedergabeliste auf dem USB-Speichergerät gespeichert.

- HINWEIS:**
- Die ausgewählten Dateien werden in der Reihenfolge wiedergegeben, in der sie im Ordner angezeigt werden.
 - Dateinamen dürfen nur alphanumerische Zeichen enthalten.

Bedienungstasten

- Drücken Sie die Taste OK auf der Fernbedienung während der Wiedergabe einer Datei, um das OSD-Bedienungsmenü auf dem Bildschirm anzuzeigen.
- Drücken Sie die Tasten ◀, ▶, um einen Eintrag im Bedienungsmenü hervorzuheben, und drücken Sie dann die Taste OK.
- Drücken Sie die Taste ▼ auf der Fernbedienung, um das Bedienungsmenü zu schließen.

Wiedergeben einer Diashow

- Wählen Sie die Dateien mit den Tasten ▲, ▼, ◀, ▶ und drücken Sie die Taste ►, um eine Diashow zu starten. Drücken Sie die Taste ||, um die Diashow anzuhalten.
- Wählen Sie zum Anhalten der Diashow mit dem OSD-Menü die Option aus. Wählen Sie zum Fortsetzen der Diashow aus.
- Wählen Sie aus, oder drücken Sie die Taste ◀◀ auf der Fernbedienung, um zurück zum vorherigen Bild zu wechseln.
- Wählen Sie aus, oder drücken Sie die Taste ▶▶ auf der Fernbedienung, um zum nächsten Bild zu wechseln.
- Wählen Sie aus, oder drücken Sie die Taste ■ auf der Fernbedienung, um die Diashow zu beenden.

Wiederholen der Wiedergabe

Die Wiederholungseinstellung kann für die Dateiwiedergabe konfiguriert werden. Die folgenden Modi können ausgewählt werden.



- Wiederholung aus
 - Es sind keine Dateien ausgewählt.
 - Alle Dateien im Ordner werden einmal in der Sortierreihenfolge wiedergegeben.
 - Mindestens eine Datei ist ausgewählt.
 - Alle mit einem Häkchen versehenen Dateien werden einmal in der Sortierreihenfolge wiedergegeben.
- Wiederholung einer Datei
 - – Aktuell wird eine Datei wiedergegeben: Die aktuelle Datei wird in einer Schleife wiedergegeben.
 - Aktuell wird keine Datei wiedergegeben: Die hervorgehobene Datei im Ordner wird in einer Schleife wiedergegeben.

- Mindestens eine Datei ist ausgewählt.
Die erste mit einem Häkchen versehene Datei in der Sortierreihenfolge wird in einer Schleife wiedergegeben.







– Wiederholung aller Dateien

- Es sind keine Dateien ausgewählt.
– Alle Dateien im Ordner werden in der Sortierreihenfolge in einer Schleife wiedergegeben.
- Mindestens eine Datei ist ausgewählt.
– Die ausgewählten Dateien werden in der Sortierreihenfolge in einer Schleife wiedergegeben.

Weitere Funktionen

- Wählen Sie  aus, um die Wiedergabeliste von Dateien anzuzeigen.
Sie können die wiederzugebenden Dateien auch in der Liste auswählen.
- Wählen Sie während der Wiedergabe einer Datei  aus, um Informationen zur gerade angezeigten Datei anzuzeigen.

Bedienung für Videos und Musik

- Wählen Sie die Dateien mit den Tasten ▲, ▼, ◀, ▶ der Fernbedienung und drücken Sie die Taste ▶, um die Wiedergabe zu starten.
Drücken Sie die Taste ||, um die Wiedergabe anzuhalten.
- Wählen Sie zum Anhalten der Wiedergabe mit dem OSD-Menü die Option  aus.
Wählen Sie zum Fortsetzen der Wiedergabe  aus.
- Wählen Sie für den schnellen Vorlauf  aus.
FF2X, FF4X, FF8X, FF16X, FF32X
(Der Ton wird nicht ausgegeben.)
(FF32X kann nur ausgewählt werden, wenn eine Videodatei wiedergegeben wird.)
- Wählen Sie für den Schnellrücklauf  aus.
FB2X, FB4X, FB8X, FB16X, FB32X
(Der Ton wird nicht ausgegeben.)
(FB32X kann nur ausgewählt werden, wenn eine Videodatei wiedergegeben wird.)
- Wählen Sie  aus oder drücken Sie die Taste ◀◀ auf der Fernbedienung, um zurück zur vorherigen Datei zu wechseln.
- Wählen Sie  aus oder drücken Sie die Taste ▶▶ auf der Fernbedienung, um zurück zur nächsten Datei zu wechseln.
- Wählen Sie  aus oder drücken Sie die Taste ■ auf der Fernbedienung, um die Wiedergabe zu beenden.

Wiederholen der Wiedergabe

Die Wiederholungseinstellung kann für die Dateiwiedergabe konfiguriert werden. Die folgenden Modi können ausgewählt werden.

– Wiederholung aus

- Es sind keine Dateien ausgewählt.
– Alle Dateien im Ordner werden einmal in der Sortierreihenfolge wiedergegeben.
- Mindestens eine Datei ist ausgewählt.
– Alle mit einem Häkchen versehenen Dateien werden einmal in der Sortierreihenfolge wiedergegeben.



– Wiederholung einer Datei

- – Aktuell wird eine Datei wiedergegeben: Die aktuelle Datei wird in einer Schleife wiedergegeben.
– Aktuell wird keine Datei wiedergegeben: Die hervorgehobene Datei im Ordner wird in einer Schleife wiedergegeben.
- Mindestens eine Datei ist ausgewählt.
Die erste mit einem Häkchen versehene Datei in der Sortierreihenfolge wird in einer Schleife wiedergegeben.

– Wiederholung aller Dateien

- Es sind keine Dateien ausgewählt.
– Alle Dateien im Ordner werden in der Sortierreihenfolge in einer Schleife wiedergegeben.
- Mindestens eine Datei ist ausgewählt.
– Die ausgewählten Dateien werden in der Sortierreihenfolge in einer Schleife wiedergegeben.

Weitere Funktionen

- Wählen Sie  aus, um die Wiedergabeliste von Dateien anzuzeigen.
Sie können die wiederzugebenden Dateien auch in der Liste auswählen.
- Wählen Sie während der Wiedergabe einer Datei  aus, um Informationen zur wiedergegebenen Datei anzuzeigen.

- HINWEIS:**
- Verwenden Sie als USB-Gerät ausschließlich Massenspeichergeräte.
 - Wir können nicht garantieren, dass alle handelsüblichen USB-Massenspeichergeräte unterstützt werden.
 - Verwenden Sie keinen USB-Hub.
 - Verwenden Sie kein USB-Speichergerät mit mehreren Partitionen.
 - Der USB-Typ-A-Anschluss des Monitors unterstützt 5 V / 500 mA. Wenn Sie ein USB-Gerät mit mehr als 500 mA verwenden, empfehlen wir die Verwendung des mit dem USB-Gerät gelieferten Netzteils.
 - Wenn Sie ein USB-Gerät an einen Computer anschließen, das auf FAT16 oder FAT32 formatiert ist, werden Sie möglicherweise in einer Nachricht dazu aufgefordert, das USB-Gerät zu scannen und zu beheben. Führen Sie in diesem Fall „Scannen und beheben“ aus.

Datenformat für USB

Unterstützte Dateisysteme	FAT16 (max. 2 GB), FAT32 (max. 4 GB)		
Max. Anzahl von Ordnerstufen	9		
Max. Anzahl von Fotos	997		
Fotomodus			
Dateierweiterung	Dateiformat	Min. Bildauflösung (H x V)	Max. Bildauflösung (H x V)
JPEG, JPG, JPE	Baseline-JPEG	75 x 75 Pixel	15.360 x 8.640 Pixel
Musikmodus			
Dateierweiterung	Dateiformat	Max. Bitrate	Max. Kanalzahl
MP3	MPEG1/2 Layer3 (MP3)	320 kbps	2 Kanäle
Filmmodus			
Containerformat	Unterstützter Video-Codec		Unterstützter Audio-Codec
MPG, MPEG	MPEG1, MPEG2, MPEG4		LPCM, MP3, AAC
TS	MPEG2, H.264, HEVC/H.265		LPCM, MP3, AAC
MP4	MPEG2, MPEG4, H.263, H.264, HEVC/H.265		LPCM, MP3, AAC
WMV	H.264, Windows Media Video 9		WMA 9, WMA 10 Pro
Video-Codec	Max. Videobitrate*²	Max. Videoauflösung (H x V)	
MPEG1	40 Mbit/s	1920 x 1080 @30 Hz	
MPEG2	40 Mbit/s	1920 x 1080 @30 Hz	
MPEG4	40 Mbit/s	1920 x 1080 @30 Hz	
H.263	40 Mbit/s	1920 x 1080 @30 Hz	
H.264	135 Mbit/s	3840 x 2160 @60 Hz	
HEVC/H.265	100 Mbit/s	3840 x 2160 @60 Hz	
Windows Media Video 9 (WMV3)	40 Mbit/s	1920 x 1080 @30 Hz	
Audio-Codec	Max. Audiobitrate*²	Max. Kanalzahl	
LPCM	1,5 Mbit/s	5,1 ch* ¹	
MPEG1/2 Layer3 (MP3)	320 kbps	2 Kanäle	
AAC	AAC-LC: 576 kbps HE-AAC v1: 288 kbps HE-AAC v2: 144 kbps	5,1 ch* ¹	
WMA 9 Standard	320 kbps	2 Kanäle	
WMA 10 Pro M0	192 kbps	2 Kanäle	
WMA 10 Pro M1	384 kbps	5,1 ch* ¹	
WMA 10 Pro M2	768 kbps	5,1 ch* ¹	

*1: Die Wiedergabe erfolgt herunterkonvertiert auf 2 Kanäle.

*2: Möglicherweise erfolgt bei maximaler Video- und Audiobitrate keine gleichmäßige Wiedergabe.

HINWEIS: Manchmal ist es eventuell nicht möglich, eine Videodatei wiederzugeben, selbst wenn die oben genannten Bedingungen erfüllt sind.

Je nach Bitrate wird die Datei möglicherweise nicht richtig wiedergegeben.

Videodateien, die mit einem Codec erstellt wurden, der vom Bildschirm nicht unterstützt wird, können nicht wiedergegeben werden.

Inhalt dieses Kapitels:

- ⇒ „Erstellen eines Energiezeitplans“ auf Seite 45
- ⇒ „Verwenden von Bildmodi“ auf Seite 47
- ⇒ „Konfigurieren der Sicherheit und Sperren der Monitorbedienelemente“ auf Seite 48
- ⇒ „Sperren der Tasten“ auf Seite 49

Erstellen eines Energiezeitplans

Mithilfe der Zeitplan-Funktion kann der Bildschirm so konfiguriert werden, dass er zu verschiedenen Zeiten automatisch eingeschaltet wird und in den Standby-Modus wechselt.

So programmieren Sie den Zeitplan: (Drücken Sie die Taste OK auf der Fernbedienung, um zwischen Aktivieren (☉) / Deaktivieren (●) umzuschalten.)

1. Öffnen Sie das Menü [SCHEDULE (ZEITPLAN)] im OSD-Menü.

a. Verwenden Sie die Tasten ▲/▼ der Fernbedienung, um [Current Time settings (Aktuelle Zeit Einstellen)] auszuwählen. Drücken Sie die Taste OK auf der Fernbedienung.

b. Legen Sie Datum und Zeit im Monitor fest:

Drücken Sie die Tasten ◀/▶ der Fernbedienung, um zwischen den Feldern zu wechseln.

c. Verwenden Sie die Tasten ▲/▼ der Fernbedienung, um das Datum und die Zeit einzustellen.

2. Drücken Sie nach dem Einstellen der Zeit die Taste MENU auf der Fernbedienung.

3. Verwenden Sie die Tasten ▲/▼ der Fernbedienung, um [Schedule settings (Zeitplan Einstellungen)] auszuwählen.

a. Drücken Sie die Taste OK auf der Fernbedienung. Verwenden Sie die Tasten ◀/▶, um zur gewünschten Zeitplannummer zu navigieren und drücken Sie die Taste OK auf der Fernbedienung, um ihn zu aktivieren (☉).

b. Drücken Sie die Taste ▼ auf der Fernbedienung, um zum Zeitplan-Einstellungsfeld zu navigieren.

Drücken Sie die Tasten ◀/▶, um durch die einzelnen Einstellungsfelder zu navigieren.

Um zur Einstellung der Zeitplannummer zurückzukehren, drücken Sie die Taste MENU.

c. Platzieren Sie den Cursor auf [Power On (Einschalten)] und drücken Sie die Taste OK auf der Fernbedienung, um (☉) [Power On (Einschalten)] zu aktivieren. Drücken Sie die Tasten ◀/▶ auf der Fernbedienung, um zwischen den Stunden-

und Minutenfeldern zu wechseln. Verwenden Sie die Tasten ▲/▼ auf der Fernbedienung, um die Zeit einzustellen.

d. Verwenden Sie die Tasten ◀/▶ auf der Fernbedienung, um den Cursor auf [Power Off (Ausschalten)] zu platzieren, und drücken Sie die Taste OK auf der Fernbedienung, um (☉) [Power Off (Ausschalten)] zu aktivieren. Drücken Sie die Tasten ◀/▶ auf der Fernbedienung, um zwischen den Stunden- und Minutenfeldern zu wechseln. Verwenden Sie die Tasten ▲/▼ auf der Fernbedienung, um die Zeit einzustellen.

e. Falls ein täglicher Zeitplan gewünscht wird, wählen Sie [Every Day (Jeden Tag)] mit den Tasten ◀/▶ und drücken die Taste OK, um ihn zu aktivieren (☉).

f. Um einen Zeitplan für einen bestimmten Tag einzustellen, navigieren Sie den Cursor auf den gewünschten Tag [Mon – Sun (Mo. - So.)] und drücken Sie dann die OK-Taste, um ihn zu aktivieren (☉). Der Zeitplan wird an dem ausgewählten Tag einmal ausgeführt.

g. Um einen Zeitplan an dem/den gleichen Tag(en) zu wiederholen, platzieren Sie den Cursor auf [Every Week (Jede Woche)] und drücken die Taste OK, um ihn zu aktivieren (☉).

Der Zeitplan wird jede Woche an dem/den ausgewählten Tag(en) [Mon – Sun (Mo. - So.)] ausgeführt.

4. Drücken Sie nach dem Einstellen des Zeitplans die Taste MENU auf der Fernbedienung, um zum vorherigen Menü zurückzukehren, oder drücken Sie die Taste EXIT auf der Fernbedienung, um das OSD-Menü zu schließen.

☉: Aktivieren ●: Deaktivieren

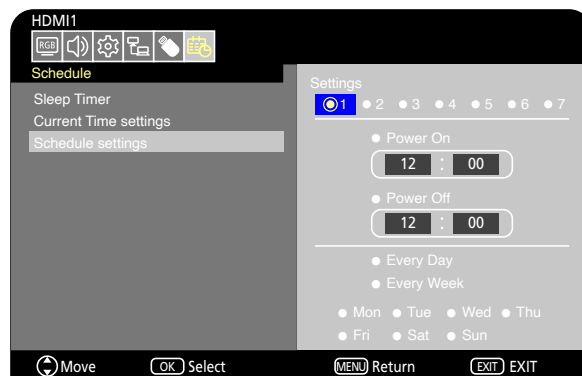
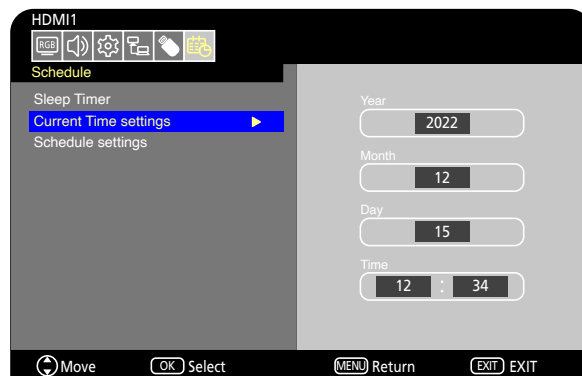

- HINWEIS:**
- [Current Time Setting (Aktuelle Zeit Einstellen)] muss eingestellt werden, bevor Programmpläne hinzugefügt werden.
 - Wenn mehrere Zeitpläne eingestellt sind, schaltet sich der Monitor entsprechend der nächstgelegenen Zeit in den Zeitplänen ein oder aus.
 - Wenn die Einstellungen von [Power On (Einschalten)] und [Power Off (Ausschalten)] dieselben sind, erhält das Einschalten Vorrang.

- Wenn [Every Day (Jeden Tag)] ausgewählt ist, können [Every Week (Jede Woche)] und [Mon – Sun (Mo. - So.)] nicht eingestellt werden.
- Wenn das Netzkabel des Monitors ca. zwei Wochen oder länger nicht eingesteckt wird, zeigt die Uhr nicht die richtige Zeit an.
Stellen Sie in diesem Fall [Current Time settings (Aktuelle Zeit Einstellen)] erneut ein.

Verwenden von Bildmodi

Es sind verschiedene Bildmodi verfügbar. Sie wurden für verschiedene Anwendungen konfiguriert, wie in der Tabelle „Bildmodus-Typen“ unten beschrieben.

So wechseln Sie die Bildmodi:

Gehen Sie im OSD-Menü zu [Video (Video)] -> [Picture Mode (Bildmodus)] oder drücken Sie die Taste PICTURE auf der Fernbedienung, um einen Modus auszuwählen.

HDR Video (HDR-Video) -> Dynamic (Dynamisch) -> Standard (Standard) -> Energy Savings (Energiesparmodus) -> Conferencing (Conferencing) -> HighBright (HighBright) -> Custom (Benutzerdefiniert)

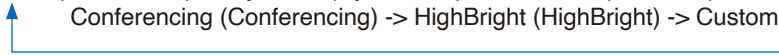

Bildmodus-Typen

Picture Mode (Bildmodus)	Zweck
HDR-Video (HDR-Video)	* Einstellung für das Video im HDR-Format (kann nur ausgewählt werden, wenn ein HDR-Signal eingegeben wird)
Dynamic (Dynamisch)	Hochkontrast-Videoeinstellung
Standard (Standard)	Standard-Videoeinstellung
Energy Savings (Energiesparmodus)	Videoeinstellung kompatibel mit dem Standard International Energy Star.
Conferencing (Conferencing)	Für Videokonferenzen geeignetes Videoformat
HighBright (HighBright)	Für hellere Umgebungen geeignetes Videoformat
Custom (Benutzerdefiniert)	Anpassbare Einstellungen

Konfigurieren der Sicherheit und Sperren der Monitorbedienelemente

Im Normalbetrieb kann der Monitor von jeder Person über die Fernbedienung oder das Monitorbedienfeld gesteuert werden. Sie können das Verwenden und Ändern von Monitoreinstellungen durch Unbefugte verhindern, indem Sie die Sicherheits- und Sperrereinstellungen aktivieren.

In diesem Abschnitt werden die folgenden Sicherheits- und Sperrfunktionen behandelt:

- Sperren der Tasten des Monitorbedienfelds (Siehe [Seite 22.](#))
- Sperren der Tasten auf der Fernbedienung (Siehe [Seite 25.](#))

Sperren der Tasten

Die Sperreinstellungen verhindern, dass der Monitor auf Betätigung der Tasten auf der Fernbedienung oder am Monitorbedienfeld reagiert. Wenn Sie die Tasten sperren, können einige Tasten so konfiguriert werden, dass sie entsperrt bleiben. Zum Sperren und Entsperren der Tasten muss kein Kennwort eingegeben werden.

Sperren der Tasten des Bedienfelds

Durch die Option [Key Lock Settings (Tastensperre Einstellungen)] wird verhindert, dass der Monitor über die Tasten am Bedienfeld gesteuert werden kann.

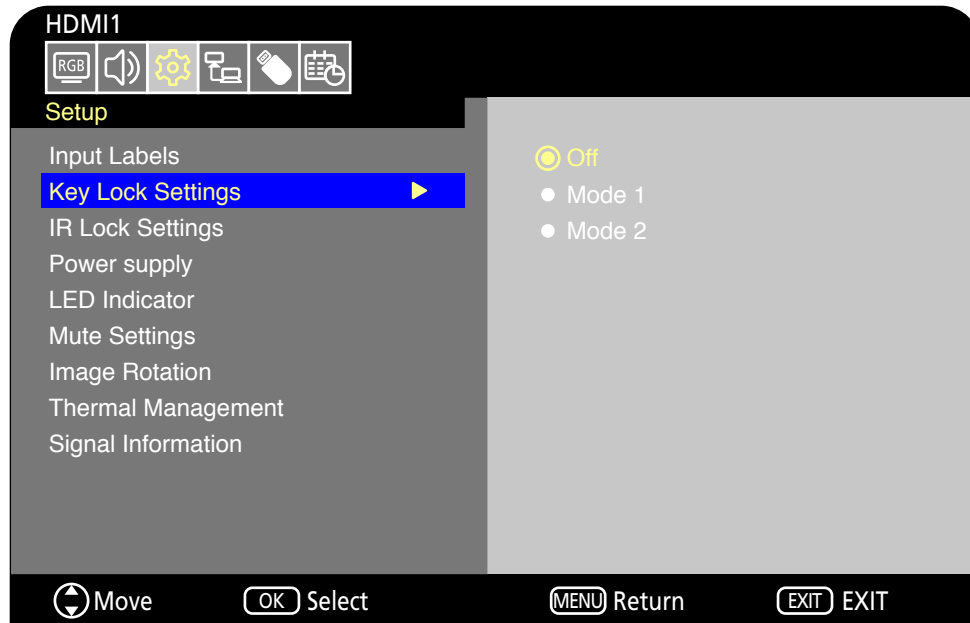

1. Gehen Sie im OSD-Menü zu [Setup (Einrichtung)] -> [Other settings (Andere Einstellungen)] -> und wählen Sie dann [Key Lock Settings (Tastensperre Einstellungen)].
2. Wählen Sie den Bereich der Tastensperre aus.
 - **Off (Aus):** Alle Tasten funktionieren normal.
 - **Mode1 (Modus 1):** Nur die Betriebstaste und die Funktion zum Wechseln der Eingabe funktionieren.
 - **Mode2 (Modus 2):** Alle Tasten sind gesperrt. (Im Standbymodus kann nur die Betriebstaste verwendet werden.)

HINWEIS: Die Tasten sind 3 Sekunden nach Auswahl von Modus1 oder Modus2 gesperrt.

Entsperren der Tasten des Bedienfelds am Monitor

Führen Sie die folgenden Schritte aus, wenn sich der Monitor im Ein-Modus befindet.

- **OSD-Menü:** Um die Sperre aufzuheben und den normalen Tastenbetrieb wiederherzustellen, setzen Sie die [Key Lock Settings (Tastensperre Einstellungen)] mit der Fernbedienung auf [Off (Aus)].
- **Monitor-Tasten:** Um die Sperre aufzuheben und die normale Tastenbedienung wiederherzustellen, halten Sie die Taste MENU/EXIT mindestens 5 Sekunden lang gedrückt.

Sperrung der Tasten auf der Fernbedienung

Die Option [IR Lock Settings (IR-Sperreinstellungen)] verhindert, dass der Monitor mit der Fernbedienung gesteuert wird.



1. Gehen Sie im OSD-Menü zu [Setup (Einrichtung)] -> [Other settings (Andere Einstellungen)] -> und wählen Sie dann [IR Lock Settings (IR-Sperreinstellungen)].
2. Wählen Sie den Bereich der Tastensperre aus.

- **Off (Aus):** Alle Tasten funktionieren normal.
- **Mode1 (Modus 1):** Nur die POWER- und SOURCE-Tasten funktionieren.
- **Mode2 (Modus 2):** Alle Tasten sind gesperrt. (Im Standbymodus kann nur die Betriebstaste verwendet werden.)

HINWEIS: Die Tasten sind 3 Sekunden nach Auswahl von Modus1 oder Modus2 gesperrt.



Entsperren der Tasten der Fernbedienung

Führen Sie die folgenden Schritte aus, wenn sich der Monitor im Ein-Modus befindet.

- **OSD-Menü:** Um die Sperre aufzuheben und den normalen Tastenbetrieb wiederherzustellen, setzen Sie die [IR Lock Settings (IR-Sperreinstellungen)] mit der Monitor-Tasten auf [Off (Aus)].
- **Fernbedienung:** Um die Sperre aufzuheben und die normale Tastenbedienung wiederherzustellen, halten Sie die Taste EXIT mindestens 5 Sekunden lang gedrückt.



Inhalt dieses Kapitels:

- ⇒ „Steuern des Monitors über RS-232C“ auf Seite 52
- ⇒ „Steuern des Monitors über LAN“ auf Seite 53
- ⇒ „HTTP-Browser“ auf Seite 54
- ⇒ „Befehle“ auf Seite 58

Anschließen von externen Geräten

Es gibt zwei Möglichkeiten, externe Geräte zum Steuern des Monitors anzuschließen.

- RS-232C-Schnittstelle
Anschließen eines externen Geräts an den RS-232C-Anschluss des Monitors.
- Netzwerk (LAN) -Schnittstelle
Verbinden eines Netzwerks mit dem LAN-Anschluss des Monitors mit einem LAN-Kabel.

Steuern des Monitors über RS-232C

Dieser Monitor kann gesteuert werden, indem ein persönlicher Computer mit einem RS-232C-Anschluss über ein handelsübliches gekreuztes RS-232C-Kabel an den RS-232C-Anschluss des Monitors angeschlossen wird. Die folgenden Vorgänge sind möglich.

- Schalten Sie den Monitor ein oder versetzen Sie ihn in den Standbymodus.
- Wechseln zwischen Eingangssignalen.
- Umschalten zwischen Stummschaltung Ein und Aus.

HINWEIS: Stellen Sie [Control Interface (Steuerungsschnittstelle)] unter [Control Settings (Steuerungseinstellungen)] auf [RS-232C (RS-232C)] ([Seite 78](#)) ein.

Anschluss

Monitor und Computer.

- Schalten Sie den Monitor und den Computer über den Hauptnetzschalter aus, bevor Sie einen Computer an den Monitor anschließen.
- Schalten Sie zuerst den Computer und dann den Monitor ein.
- Um den Computer über Befehle zu steuern, die von einem über ein RS-232C-Kabel angeschlossenen Computer gesendet werden, verwenden Sie die Steuerbefehle. Anleitungen für die Steuerbefehle können im Abschnitt „Befehle“ in „Externe Steuerung“ in diesem Handbuch oder in „External_Control.pdf“ (siehe „Anhang B Externe Ressourcen“ [Seite 70](#)) gefunden.

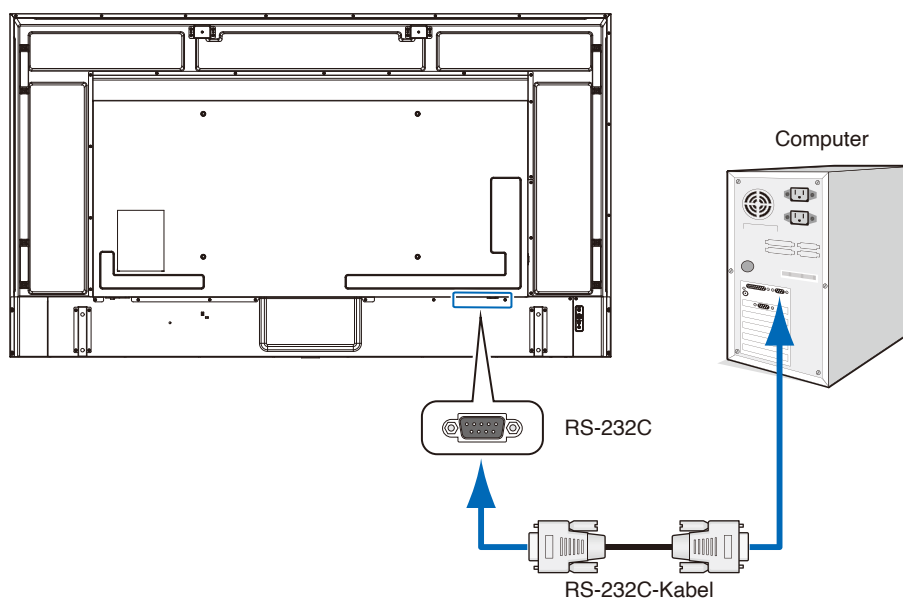

- HINWEIS:**
- Falls Ihr Computer nur über einen 25-poligen seriellen Anschluss verfügt, benötigen Sie einen entsprechenden Adapter.
 - Weitere Informationen erhalten Sie bei Ihrem Händler.
 - Die Pinbelegung wird unter „Pinbelegung RS-232C Eingang/Ausgang“ erläutert.

Dieser Monitor verwendet RXD-, TXD- und GND-Leitungen für die RS-232C-Steuerung.

Ein handelsübliches gekreuztes Kabel (Nullmodem-Kabel) (nicht im Lieferumfang enthalten) sollte zur RS-232C-Steuerung verwendet werden.

Pinbelegung

RS-232C-Eingang/Ausgang

Pin-Nr.	Bezeichnung
1	NC
2	RXD
3	TXD
4	NC
5	GND
6	NC
7	NC
8	NC
9	NC

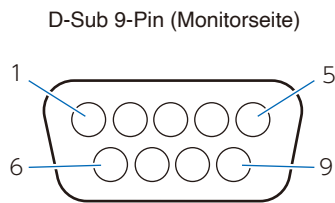

Dieser Monitor verwendet RXD-, TXD- und GND-Leitungen für die RS-232C-Steuerung.

Steuern des Monitors über LAN

Der Monitor ist mit einem LAN-Anschluss (RJ-45) ausgestattet. Wenn Sie den Monitor an ein Netzwerk anschließen, können Sie E-Mail-Benachrichtigungen vom Monitor empfangen und den Monitor von einem Computer über ein Netzwerk steuern. Um eine LAN-Verbindung nutzen zu können, müssen Sie dem Monitor eine IP-Adresse zuweisen ([Seite 78](#)).

Der Monitor erhält bei Verbindung mit einem DHCP-Netzwerk automatisch eine IP-Adresse.

HINWEIS: Stellen Sie [Control Interface (Steuerungsschnittstelle)] unter [Control Settings (Steuerungseinstellungen)] auf [LAN (LAN)] ([Seite 78](#)) ein.

Beispiel für LAN-Verbindung

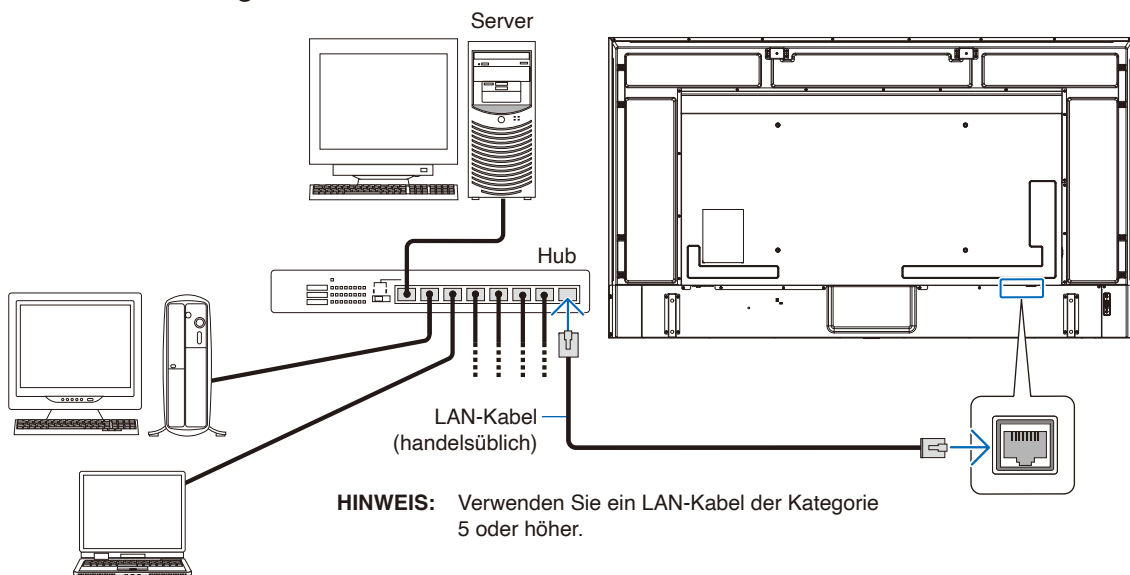

HTTP-Browser

Überblick

Schließen Sie den Monitor mit einem handelsüblichen LAN-Kabel an, um die LAN-Einstellungen über die HTTP-Serverfunktion zu konfigurieren.

Dieser Monitor verwendet „JavaScript“ und „Cookies“ und der Browser sollte so eingestellt sein, dass er diese Funktionen akzeptiert. Informationen zum Ändern der Einstellungen und zum Verwenden von JavaScript und Cookies erhalten Sie in den Hilfedateien für den Webbrowser.

Um auf den HTTP-Server zuzugreifen, starten Sie einen Webbrowser auf einem Computer, der mit demselben Netzwerk wie der Monitor verbunden ist, und geben Sie im Adressfeld die folgende URL ein.

Netzwerkeinstellungen

http://<Adressen-IP des Monitors>

HINWEIS: • Die Steuerungssoftware kann von unserer Website heruntergeladen werden.

- Standardmäßig wird die IP-Adresse des Monitors automatisch eingestellt. Nach dem Zurücksetzen wird die IP-Adresse automatisch abgerufen.
- Je nach Netzwerkumgebung können die Anzeigegeschwindigkeit und die Reaktion auf Befehle oder Klicks auf die Tasten langsam sein, oder die Vorgänge werden nicht erkannt. Wenden Sie sich in einem solchen Fall an Ihren Netzwerkadministrator.
Der Monitor reagiert möglicherweise nicht, wenn die im Browser angezeigten Tasten in kurzen Abständen wiederholt gedrückt werden. Warten Sie in diesem Fall einen Moment und versuchen Sie es erneut. Wenn Sie immer noch keine Reaktion erhalten, schalten Sie den Monitor aus und dann wieder ein.
- Falls der Bildschirm Monitornetzwerkeinstellungen nicht im Webbrowser angezeigt wird, drücken Sie die Tasten Strg+F5, um Ihren Webbrowser zu aktualisieren.
- Um den Monitor über LAN zu steuern, sehen Sie „External_Control.pdf“ auf unserer Website (sehen Sie „Anhang B Externe Ressourcen“ [Seite 70](#)). Wenn der Bildschirm nicht angezeigt wird, löschen Sie den Cache des Webbrowsers.

Vorbereitung vor der Nutzung

Verbinden Sie den Monitor über ein handelsübliches LAN-Kabel mit dem Netzwerk und versuchen Sie dann, die Browserfunktionen zu verwenden.

Der Betrieb mit einem Browser, der einen Proxy-Server verwendet, ist je nach Art des Proxy-Servers und der Einstellungsmethode eventuell nicht möglich. Obwohl die Art des Proxy-Servers ein Faktor ist, ist es möglich, dass die eingestellten Elemente je nach Wirksamkeit des Caches nicht angezeigt werden und die über den Browser konfigurierten Einstellungen beim Betrieb nicht berücksichtigt werden. Es wird empfohlen, nur dann einen Proxyserver zu verwenden, wenn dies in der Netzwerkumgebung unumgänglich ist.

Bildschirmanpassung über einen Browser

Rufen Sie die folgende Adresse auf, um den Bildschirm HOME (ZUHAUSE) anzuzeigen. Klicken Sie auf die Links in der linken Spalte auf dem HOME-Bildschirm, um auf die Einstellungsbildschirme zuzugreifen.

http://<Adressen-IP des Monitors>

OSD-MenüEinstellungen in den Web-Steuerelementen des Monitors

Die Funktionen, die sich auf das Netzwerk beziehen, können auf die gleiche Weise wie im OSD-Menü konfiguriert werden, indem Sie die folgenden Links verwenden.

INPUT SOURCE: HDMI1 Top

STATUS	
SYSTEM	
NAME	EXX8
SERIAL	XX2XXXXXX
FIRMWARE VERSION	Vx.x.x / Vx.x.x
LOCAL TIME	WWW MMM DD XX:XX:XX 20YY
UPTIME	XXh XXm XXs
NETWORK	
IP ADDRESS	192.168.0.10
SUBNET MASK	255.255.255.0
DEFAULT GATEWAY	0.0.0.0
DNS PRIMARY	0.0.0.0
DNS SECONDARY	0.0.0.0
MAC ADDRESS	XX:XX:XX:XX:XX:XX

STATUS

OVERVIEW

PROTOCOL

TCP

Crestron CONTROL SYSTEM

AMX

NAME

Crestron Fusion On-Premises

Crestron Fusion in the Cloud

Crestron XiO Cloud

Crestron AUTO DISCOVERY

NETWORK

SYSTEM

LOGOUT

HINWEIS: Crestron Connected™ und XiO Cloud Connected™ sind nur für Monitore verfügbar, bei denen die dritte Ziffer der Seriennummer „2“ oder höher ist (xx2xxxxxx).

Sie können die Seriennummer des Monitors unter [Einrichtung]->[Monitorinformation]->[SN:] überprüfen. Sie finden die Seriennummer auch auf dem Etikett auf der Rückseite des Monitors.

Netzwerkeinstellungen

Klicken Sie auf „NETWORK (NETZWERK)“ in der linken Spalte auf dem HOME-Bildschirm, um den Einstellungsbildschirm aufzurufen.

INPUT SOURCE: HDMI1 Top

STATUS	NETWORK SETTINGS		
PROTOCOL	INTERFACE		
TCP	DHCP	Off ▼	
Crestron CONTROL SYSTEM	IP ADDRESS	192.168.0.10	
AMX	SUBNET MASK	255.255.255.0	
NAME	DEFAULT GATEWAY	0.0.0.0	
Crestron Fusion On-Premises	DNS PRIMARY	0.0.0.0	
Crestron Fusion in the Cloud	DNS SECONDARY	0.0.0.0	
Crestron XiO Cloud	SAVE		
Crestron AUTO DISCOVERY			
NETWORK			
SYSTEM			
LOGOUT			

DHCP	<p>Wählen Sie eine Methode für die Einstellung der IP ADDRESS (IP-ADRESSE).</p> <p>Off (Aus): Stellt die behobenen Netzwerkeinstellungen ein.</p> <p>On (Ein): Ruft die Netzwerkeinstellungen vom DHCP-Server im Netzwerk ab.</p> <p>Manual DNS (Manuelle DNS): Ruft die Netzwerkeinstellungen vom DHCP-Server im Netzwerk ab, jedoch wird die DNS manuell eingestellt.</p> <p style="text-align: center;">HINWEIS: Falls Probleme mit der Verbindung auftreten, wenden Sie sich an Ihren Netzwerkadministrator.</p>
IP ADDRESS (IP-ADRESSE)	Stellen Sie die IP-Adresse für den Monitor ein, der mit dem Netzwerk verbunden ist, wenn [Off (Aus)] für [DHCP (DHCP)] ausgewählt ist.
SUBNET MASK (SUBNETZMASKE)	Stellen Sie die Subnetzmaske für den Monitor ein, der mit dem Netzwerk verbunden ist, wenn [Off (Aus)] für [DHCP (DHCP)] ausgewählt ist.
DEFAULT GATEWAY (STANDARD-GATEWAY)	Stellen Sie Ihr Standard-Gateway für den Monitor ein, der mit dem Netzwerk verbunden ist, wenn [Off (Aus)] für [DHCP (DHCP)] ausgewählt ist. Geben Sie zum Löschen der Einstellung [0.0.0.0] ein.
DNS PRIMARY (DNS PRIMÄR)	Geben Sie die IP-Adresse des mit dem Monitor verbundenen primären DNS-Servers des Netzwerks ein. HINWEIS: Geben Sie zum Löschen der Einstellung [0.0.0.0] ein.
DNS SECONDARY (DNS SEKUNDÄR)	Geben Sie die IP-Adresse des mit dem Monitor verbundenen sekundären DNS-Servers des Netzwerks ein. HINWEIS: Geben Sie zum Löschen der Einstellung [0.0.0.0] ein.

CRESTRON CONTROL-Einstellungen

Klicken Sie auf „CRESTRON CONTROL“ in der linken Spalte unter HOME.
Für weitere Informationen zu dieser Funktion siehe „Anhang-E“ ([Seite 85](#)).

AMX-Einstellungen

Klicken Sie auf „AMX (AMX)“ in der linken Spalte auf dem HOME-Bildschirm, um den Einstellungsbildschirm aufzurufen.

AMX BEACON (AMX BEACON)	Wenn der Monitor an ein Netzwerk angeschlossen ist, das das NetLinx-Steuersystem von AMX unterstützt, aktivieren oder deaktivieren Sie die Funktion zum Senden eines Beacons an das System von AMX Device Discovery.
----------------------------	--

HINWEIS: Wenn Sie ein Gerät verwenden, das die AMX-Geräteerkennung unterstützt, erkennen alle AMX NetLinx-Steuerungssysteme das Gerät und laden das passende Geräteerkennungsmodul von einem AMX-Server herunter.

Befehle

Wenn Sie den Monitor über RS-232C an einen Computer anschließen oder über ein LAN mit einem Netzwerk verbinden, können Sie Befehle an den Monitor übermitteln, sodass Sie den Monitor von einem verbundenen Gerät aus fernsteuern können. Anleitungen zu jedem Befehlsformat können in „External_Control.pdf“ auf unserer Website (siehe „Anhang B Externe Ressourcen“ [Seite 70](#)) gefunden werden.

RS-232C-Schnittstelle

Element	Details
PROTOKOLL	RS-232C
BAUDRATE	9.600 [Bit/s]
DATENLÄNGE	8 [Bit]
PARITÄT	KEINE
STOPPBIT	1 [Bit]
FLUSSSTEUERUNG	KEINE

Netzwerk (LAN) -Schnittstelle

Element	Details
PROTOKOLL	TCP
PORTNUMMER	7142
KOMMUNIKATIONSGESCHWINDIGKEIT	AUTO-Einstellung (10/100 Mbit/s)

Inhalt dieses Kapitels:

- ⇒ „Wenn ein Problem mit dem Monitor auftritt..“ auf Seite 60
- ⇒ „Es wird nichts angezeigt...“ auf Seite 60
- ⇒ „Das Bild wird nicht richtig angezeigt...“ auf Seite 61
- ⇒ „Ein Anweisungs- oder Warnbildschirm wird angezeigt...“ auf Seite 63
- ⇒ „Sonstiges (bei Anschluss an einen Computer)“ auf Seite 63
- ⇒ „Sonstiges (Fernbedienung, Lautsprecher)“ auf Seite 64
- ⇒ „Sonstiges (bei Anschluss über RS-232C oder LAN)“ auf Seite 64
- ⇒ „Beim Verwenden eines Media Players“ auf Seite 64
- ⇒ „Beim Verwenden eines Videogeräts“ auf Seite 64

Wenn ein Problem mit dem Monitor auftritt...

Sehen Sie in einem solchen Fall bitte Folgendes.

Es wird nichts angezeigt...

Symptom	Zustand	Ursache und Lösung	Referenz
Es wird nichts auf dem Bildschirm angezeigt.	Die Betriebsanzeige ist ausgeschaltet Im OSD-Menü ist [Setup (Einrichtung)] -> [Other Settings (Andere Einstellungen)] -> [LED Indicator (LED-Anzeige)] auf [On (Ein)] gestellt	Prüfen Sie, ob das Netzkabel richtig angeschlossen ist. Verwenden Sie ein anderes Gerät, um zu prüfen, ob die Steckdose korrekt mit Strom versorgt wird.	S.12
	Die Betriebsanzeige leuchtet blau	Es kann ein Anschluss ausgewählt sein, an dem kein Signal eingegeben wird. Drücken Sie die Eingangsschaltertaste, um einen anderen Eingangsanschluss zu wählen.	S.22
		Rufen Sie das OSD-Menü auf und prüfen Sie die folgenden Einstellungen.	S.39
		<ul style="list-style-type: none"> • Wenn das OSD-Menü nicht angezeigt wird, kann es zu einer Fehlfunktion des Monitors kommen. Wenden Sie sich an Ihren Händler. • Wenn das OSD-Menü ordnungsgemäß angezeigt wird, liegt keine Fehlfunktion des Monitors vor. Passen Sie [Backlight / Brightness (Hintergr.-Bel.)] und [Contrast (Kontrast)] in den [Video (Video)]-Einstellungen an. • Wenn das Bild nach dem Einstellen von [Backlight / Brightness (Hintergr.-Bel.)] und [Contrast (Kontrast)] im OSD-Menü nicht angezeigt wird, überprüfen Sie, ob das angeschlossene Gerät richtig funktioniert. Wenn der Monitor an einen Computer angeschlossen ist, überprüfen Sie die Frequenz, die Auflösung und den Typ des Ausgangssignals am Computer. 	S.73 S.28
Die Betriebsanzeige leuchtet in einer anderen Farbe als blau oder blinkt.	Der Monitor schaltet nach der festgelegten Zeitspanne automatisch in den Standby-Modus um, wenn kein Signal mehr empfangen wird. Drücken Sie die Netztaste auf der Fernbedienung oder die Taste  am Monitor.		S.25, S.34
	Prüfen Sie, ob das Signalkabel korrekt an die Eingangs- und Ausgangsanschlüsse des Monitors und des angeschlossenen Geräts angeschlossen ist.		S.27
	Prüfen Sie, ob der Netzadapter richtig angeschlossen ist.		S.28
	Prüfen Sie, ob der angeschlossene Computer oder das Videogerät eingeschaltet ist.		
Das Bild auf dem Bildschirm ist verschwunden.	Der Bildschirm, auf dem das Bild korrekt angezeigt wurde, wurde schwarz, begann zu blinken oder zeigte nichts mehr an.*	Der LCD-Bildschirm muss ausgetauscht werden. Wenden Sie sich an Ihren Händler.	

*Die Lebensdauer der im Monitor verwendeten Hintergrundbeleuchtung kann zu Ende sein.



Prüfen Sie, ob HDCP-Inhalte (High-bandwidth Digital Content Protection) vorliegen. HDCP ist ein System, mit dem das illegale Kopieren von digital eingespeisten Videodaten verhindert werden soll. Wenn Sie ein Video, das mit einem digitalen Signal übertragen wird, nicht betrachten können, bedeutet das nicht zwangsläufig, dass der Monitor defekt ist. Bei mit HDCP ausgerüsteten Systemen kann es Situationen geben, in denen bestimmte Inhalte durch HDCP geschützt sind und auf Wunsch/ Absicht der HDCP-Gemeinde (Digital Content Protection LLC) nicht angesehen werden können.

Das Bild wird nicht richtig angezeigt...

Symptom	Ursache und Lösung	Referenz
Auf dem Bildschirm erscheinen schwarze Punkte (Punkte, die nicht leuchten) oder helle Punkte (Punkte, die immer leuchten).	Dies ist auf die Eigenschaften von LCD-Bildschirmen zurückzuführen und stellt keine Fehlfunktion dar.	
Die Helligkeit des Bildes ist nicht gleichmäßig.	Dies kann je nach angezeigtem Inhalt auftreten. Dies ist auf die Eigenschaften von LCD-Bildschirmen zurückzuführen und stellt keine Fehlfunktion dar.	
Der Schatten von dünnen vertikalen Linien erscheint auf dem Bildschirm.	Dies kann je nach angezeigtem Inhalt auftreten. Dies ist auf die Eigenschaften von LCD-Bildschirmen zurückzuführen und stellt keine Fehlfunktion dar.	
Ein Moiré-Effekt erscheint, wenn detaillierte Muster angezeigt werden.	Dies kann passieren, wenn detaillierte Muster angezeigt werden. Dies ist auf die Eigenschaften von LCD-Bildschirmen zurückzuführen und stellt keine Fehlfunktion dar.	
Die Farben sehen je nach Betrachtungswinkel nicht richtig aus.	Der Farbton kann je nach Betrachtungswinkel (der Winkel, aus dem der Bildschirm betrachtet wird) stark variieren.	S.67
Der Anzeigezustand des Bildschirms ändert sich allmählich.	Der Anzeigezustand ändert sich allmählich, während der Monitor verwendet wird. Auch die Umgebungstemperatur kann einen Einfluss auf den Anzeigezustand haben. Dies ist auf die Eigenschaften von LCD-Bildschirmen zurückzuführen und stellt keine Fehlfunktion dar.	S.13
Nach dem Wechsel des Bildschirms bleibt das Bild des vorherigen Bildschirms leicht erhalten.	Wenn das gleiche Standbild über einen längeren Zeitraum angezeigt wird, kann dieses Phänomen des anhaltenden Bildes auftreten. Sie können die POWER-Taste der Fernbedienung oder die Taste  des Monitors drücken, um den Monitor in den Standbymodus zu versetzen, oder etwa einen Tag lang wechselnde Bilder anzeigen, bis das anhaltende Bild auf natürliche Weise verschwindet. Wenn das Standbild sehr lange angezeigt wird, verschwindet das anhaltende Bild möglicherweise nicht. Dies ist keine Fehlfunktion. Es wird empfohlen, den Monitor auszuschalten, wenn Sie ihn nicht verwenden.	
Die Farben werden nicht richtig angezeigt.	Rufen Sie das OSD-Menü auf und prüfen Sie die folgenden Einstellungen. <ul style="list-style-type: none"> • Wenn das OSD-Menü nicht ordnungsgemäß angezeigt wird, liegt möglicherweise eine Fehlfunktion des Monitors vor. Wenden Sie sich an Ihren Händler. • Wenn das OSD-Menü ordnungsgemäß angezeigt wird, liegt keine Fehlfunktion des Monitors vor. Wählen Sie [Color (Farbe)] und passen Sie die Farben nach Bedarf an oder führen Sie [Reset Video Settings (Videoeinst. rücksetzen)] unter den [Video (Video)]-Einstellungen aus, um die Einstellungen auf ihre Standardwerte zurückzusetzen. • Wenn das OSD-Menü richtig angezeigt wird und der Computerbildschirm nach dem Ausführen von [Reset Video Settings (Videoeinst. rücksetzen)] unter [Video (Video)] nicht richtig erscheint, überprüfen Sie die Verbindung zum Computer sowie die Einstellung der Frequenz, der Auflösung und des Ausgangssignaltyps am Computer. 	S.39 S.73, S.73 S.73, S.73 S.27, S.66

Das Bild wird nicht korrekt angezeigt (Probleme, die oben nicht aufgeführt wurden) oder das Video wird kurzzeitig unterbrochen.	<p>Die Bildqualität kann sich verschlechtern oder das Video kann unterbrochen werden, wenn ein Transponder, ein Verteiler oder ein langes Kabel verwendet wird. Ersetzen Sie das verwendete Kabel durch ein abgeschirmtes Kabel oder schließen Sie es direkt an den Monitor an, ohne einen Transponder oder einen Verteiler zu verwenden. Wenn eine Verlängerung mit einem Twisted-Pair-Kabel verwendet wird, stellen Sie sicher, dass diese abgeschirmte Kabel unterstützt. Je nach Einsatzumgebung und verwendetem Kabel kann auch ein Rauschen auf dem Bildschirm erscheinen oder das Video kann unterbrochen werden.</p>	
	<p>Rufen Sie das OSD-Menü auf und prüfen Sie die folgenden Einstellungen.</p>	<p>S.39</p>
	<ul style="list-style-type: none"> • Wenn das OSD-Menü nicht ordnungsgemäß angezeigt wird, liegt möglicherweise eine Fehlfunktion des Monitors vor. Wenden Sie sich an Ihren Händler. • Wenn das Video unterbrochen wird, wenn ein HDMI-Signal mit der Auflösung 3840 x 2160 oder 4096 x 2160 eingegeben wird, verwenden Sie ein HDMI-Kabel, das 4K unterstützt. 	
Das Gerät schaltet sich automatisch aus.	<p>Prüfen Sie die Einstellung in [Setup (Einrichtung)] -> [Power save settings (Stromspareinst.)] -> [Auto Power Down (Abschaltautomatik)]. Stellen Sie die [CEC (CEC)]-Einstellung unter [Setup (Einrichtung)] -> [HDMI Settings (HDMI-Einstellungen)] auf [Off (Aus)]. Prüfen Sie die Einstellung in [Schedule (Zeitplan)] -> [Sleep Timer (Schlummerfunktion)].</p>	<p>S.75, S.80</p>
Der Monitor funktioniert nicht gemäß der Zeitplanfunktion.	<p>Prüfen Sie die Einstellung in [Schedule (Zeitplan)] -> [Current Time settings (Aktuelle Zeit Einstellen)]. Aktivieren Sie [Power On (Einschalten)] unter [Schedule (Zeitplan)] -> [Schedule settings (Zeitplan Einstellungen)]. Aktivieren Sie [Power Off (Ausschalten)] unter [Schedule (Zeitplan)] -> [Schedule settings (Zeitplan Einstellungen)].</p>	<p>S.80</p>
Die Anzeige ist gestört.	<p>Die Anzeige kann gestört sein, wenn die Stromversorgung eingeschaltet wird oder wenn die Einstellungen geändert wurden. Dies ist keine Fehlfunktion.</p>	

Ein Anweisungs- oder Warnbildschirm wird angezeigt...

Symptom	Ursache	Lösung	Referenz
Es wird eine Warnmeldung auf dem Bildschirm angezeigt.*¹ 	Das Signalkabel ist möglicherweise nicht richtig an den Eingangs- oder Ausgangsanschlüssen des Monitors oder des Computers angeschlossen.	Schließen Sie das Signalkabel ordnungsgemäß an die Eingangs- und Ausgangsanschlüsse des Monitors und des Computers an.	S.27
	Der HDMI-Eingang hat sich möglicherweise umgeschaltet.	Stellen Sie die [CEC (CEC)]-Einstellung unter [Setup (Einrichtung)] -> [HDMI Settings (HDMI-Einstellungen)] auf [Off (Aus)].	S.75
	Das Signalkabel kann beschädigt sein.	Prüfen Sie, dass das Signalkabel nicht beschädigt ist.	
	Der Computer kann ausgeschaltet sein.	Prüfen Sie, ob der Computer eingeschaltet ist.	
	Die Energiesparfunktion des Computers wird möglicherweise ausgeführt.	Bewegen Sie die Maus oder drücken Sie eine Taste auf der Tastatur.	
	Möglicherweise wird ein ungeeignetes Signal in den Monitor eingegeben.	Ändern Sie die Frequenz des Eingangssignals oder die Auflösung des Computers.	S.66
	Es kann ein Signal mit einer höheren Auflösung als der vom Monitor unterstützten Auflösung eingegeben werden.	Ändern Sie die Frequenz des Eingangssignals oder die Auflösung des Computers.	S.66
Es wird eine Temperaturwarnung auf dem Bildschirm angezeigt. 	Die Umgebungstemperatur überschreitet die garantierte Betriebstemperatur.	Schalten Sie den Monitor aus, da dieses Problem eine Fehlfunktion verursachen kann.	S.77

*1 Je nach Computer wird möglicherweise nicht sofort nach dem Ändern der Auflösung oder der Frequenz ein richtiges Signal ausgegeben und die Warnung kann eine Weile angezeigt werden. Warten Sie in einem solchen Fall etwas ab. Wenn die Bildschirmanzeige wieder normal ist, bedeutet dies, dass das Eingangssignal korrekt ist.

Sonstiges (bei Anschluss an einen Computer)

Symptom	Ursache	Lösung
Ich kann die Auflösung oder die Anzahl der Farben nicht ändern / Die Auflösung oder die Anzahl der Farben ist festgelegt.	Manchmal kann das Signal nicht ein- und ausgegeben werden.	Starten Sie den Monitor und den Computer neu.
	Der Treiber der Grafikkarte wird möglicherweise vom Betriebssystem nicht richtig erkannt.	Installieren Sie den Grafikkartentreiber neu. Weitere Informationen zum Neuinstallationsverfahren finden Sie im Handbuch des Computers oder beim Support-Service für den Computer.

Sonstiges (Fernbedienung, Lautsprecher)

Symptom	Ursache und Lösung	Referenz
Die Fernbedienung funktioniert nicht.	<ul style="list-style-type: none"> Die Batterien sind möglicherweise leer. Prüfen Sie, ob die Batterien richtig eingelegt sind (prüfen Sie die Seiten + und -). Die [IR Lock Settings (IR-Sperreinstellungen)] sind möglicherweise auf [Mode 1 (Modus 1)] oder [Mode 2 (Modus 2)] gestellt. 	S.11, S.77
Das Video wird angezeigt, aber es ist kein Ton zu hören.	<ul style="list-style-type: none"> Prüfen Sie, ob das Audiokabel richtig angeschlossen ist. Prüfen Sie auch, ob die Audiobalance nicht nur auf einer Seite vollständig eingestellt ist. Wenn die Balance nur auf eine Seite eingestellt ist, stellen Sie sie in die Mitte. Der Ton kann stummgeschaltet sein. Drücken Sie die MUTE-Taste auf der Fernbedienung oder dem Hauptgerät und prüfen Sie, ob der Ton ausgegeben wird. Die Lautstärke kann auf das Minimum eingestellt werden. Stellen Sie die Lautstärke mit den Tasten + und - am Hauptgerät oder mit den Tasten VOL + und - auf der Fernbedienung ein. 	S.23, S.25, S.74

Sonstiges (bei Anschluss über RS-232C oder LAN)

Symptom	Ursache und Lösung	Referenz
Die Steuerung über RS-232C ist nicht verfügbar.	Prüfen Sie, ob das gekreuzte RS-232C-Kabel richtig angeschlossen ist.	S.52
Die Steuerung über LAN ist nicht verfügbar.	Prüfen Sie, ob das LAN-Kabel (Cat.5 oder höher) richtig angeschlossen ist.	S.53
	Prüfen Sie, dass die Netzwerkeinstellungen richtig konfiguriert sind.	S.53

Beim Verwenden eines Media Players

Symptom	Ursache und Lösung	Referenz
Der Media-Player erkennt das USB-Speichergerät nicht.	Prüfen Sie, ob ein USB-Speichergerät am USB-Anschluss richtig angeschlossen ist.	S.32

Beim Verwenden eines Videogeräts

Symptom	Ursache und Lösung	Referenz
Es ist kein Bild und kein Ton vorhanden.	Prüfen Sie, ob das externe Gerät (Videoplayer usw.) richtig angeschlossen ist und ordnungsgemäß funktioniert. Weitere Informationen finden Sie im Handbuch des externen Geräts.	S.27
	Die Energiesparfunktion des Monitors wird möglicherweise ausgeführt. Prüfen Sie, ob das externe Gerät in Betrieb ist (wiedergegeben wird).	
Es ist keine Farbe vorhanden oder die Farben sind abnormal.	Passen Sie die [Color (Farbe)]-Einstellung an.	S.73

Inhalt dieses Kapitels:

- ⇒ „Liste der kompatiblen Signale“ auf Seite 66
- ⇒ „E758“ auf Seite 67
- ⇒ „E868“ auf Seite 68

Liste der kompatiblen Signale

Signalbezeichnung	Auflösung	Zeilenfrequenz		HDMI			VGA (RGB)	VGA (YPbPr)	Anmerkungen
		Horizontal	Vertikal	MODUS1	MODUS2	MODUS3			
VGA	640 x 480	31.5 kHz	60 Hz	Ja	Ja	Ja	Ja	Ja	
SVGA	800 x 600	37.9 kHz	60 Hz	Ja	Ja	Ja	Ja	Nein	
XGA	1024 x 768	48.4 kHz	60 Hz	Ja	Ja	Ja	Ja	Nein	
HD	1280 x 720	45.0 kHz	60 Hz	Ja	Ja	Ja	Ja	Nein	
WXGA	1280 x 800	49.7 kHz	60 Hz	Ja	Ja	Ja	Ja	Nein	
SXGA	1280 x 1024	64.0 kHz	60 Hz	Ja	Ja	Ja	Ja	Nein	
WXGA	1366 x 768	47.7 kHz	60 Hz	Ja	Ja	Ja	Nein	Nein	
SXGA+	1400 x 1050	65.3 kHz	60 Hz	Ja	Ja	Ja	Ja	Nein	
WXGA+	1440 x 900	55.9 kHz	60 Hz	Ja	Ja	Ja	Ja	Nein	
UXGA	1600 x 1200	75.0 kHz	60 Hz	Ja	Ja	Ja	Ja	Nein	
WSXGA+	1680 x 1050	65.3 kHz	60 Hz	Ja	Ja	Ja	Ja	Nein	
Full HD	1920 x 1080	67.5 kHz	60 Hz	Ja	Nein	Nein	Ja	Nein	
WQXGA	2560 x 1600	98.7 kHz	60 Hz	Nein	Ja	Ja	Nein	Nein	
4K	3840 x 2160	54.0 kHz	24 Hz	Nein	Ja	Ja	Nein	Nein	
	3840 x 2160	56.3 kHz	25 Hz	Nein	Ja	Ja	Nein	Nein	
	3840 x 2160	67.5 kHz	30 Hz	Nein	Ja	Ja	Nein	Nein	
	3840 x 2160	112.5 kHz	50 Hz	Nein	Nein	Ja	Nein	Nein	
	3840 x 2160	135.0 kHz	60 Hz	Nein	Nein	Ja	Nein	Nein	Empfohlene Auflösung
	4096 x 2160	54.0 kHz	24 Hz	Nein	Ja	Ja	Nein	Nein	Komprimiertes Bild
	4096 x 2160	56.3 kHz	25 Hz	Nein	Nein	Ja	Nein	Nein	Komprimiertes Bild
	4096 x 2160	67.5 kHz	30 Hz	Nein	Nein	Ja	Nein	Nein	Komprimiertes Bild
	4096 x 2160	112.5 kHz	50 Hz	Nein	Nein	Ja	Nein	Nein	Komprimiertes Bild
	4096 x 2160	135.0 kHz	60 Hz	Nein	Nein	Ja	Nein	Nein	Komprimiertes Bild
HDTV (1080p)	1920 x 1080	27.0 kHz	24 Hz	Ja	Ja	Ja	Nein	Ja	
	1920 x 1080	28.1 kHz	25 Hz	Ja	Ja	Ja	Nein	Ja	
	1920 x 1080	33.8 kHz	30 Hz	Ja	Ja	Ja	Nein	Ja	
	1920 x 1080	56.3 kHz	50 Hz	Ja	Ja	Ja	Nein	Ja	
	1920 x 1080	67.5 kHz	60 Hz	Ja	Ja	Ja	Nein	Ja	
HDTV (1080i)	1920 x 1080 (mit Zeilensprung)	28.1 kHz	50 Hz	Ja	Ja	Ja	Nein	Ja	
	1920 x 1080 (mit Zeilensprung)	33.8 kHz	60 Hz	Ja	Ja	Ja	Nein	Ja	
HDTV (720p)	1280 x 720	37.5 kHz	50 Hz	Ja	Ja	Ja	Nein	Ja	
	1280 x 720	45.0 kHz	60 Hz	Ja	Ja	Ja	Nein	Ja	
SDTV (576p)	720 x 576	31.3 kHz	50 Hz	Ja	Ja	Ja	Nein	Ja	
SDTV (480p)	720 x 480	31.5 kHz	60 Hz	Ja	Ja	Ja	Nein	Ja	
SDTV (576i)	720 x 576 (mit Zeilensprung)	15.6 kHz	50 Hz	Ja	Ja	Ja	Nein	Ja	
SDTV (480i)	720 x 480 (mit Zeilensprung)	15.7 kHz	60 Hz	Ja	Ja	Ja	Nein	Ja	

- HINWEIS:**
- Je nach Auflösung des Eingangssignals können Texte unscharf bzw. Personen verzerrt dargestellt werden.
 - Je nach Grafikkarte und Treiber wird das Bild möglicherweise nicht korrekt dargestellt.

E758

Größe (Anzeigegröße)		75" / 189,27 cm diagonal	
LCD-Typ		Aktiv-Matrix-Farb-TFT-LCD	
Sichtbare Bildgröße		1649,66 x 927,94 mm	
Auflösung		3840 x 2160	
Pixelabstand		0,430 mm	
Color		Mehr als 1073 Millionen Farben	
Brightness ⁵		350 cd/m ²	
Kontrastverhältnis		1200:1	
Betrachtungswinkel		89° @ CR>10	
Frequenz	Horizontal	31 - 83 kHz (Analog-Eingabe) 15,625/15,734 kHz, 31 - 136 kHz (Digitaleingabe)	
	Vertikal	56 Hz, 60 Hz, 70 Hz, 75 Hz (Analogeingabe) 24 Hz, 30 Hz, 50 Hz, 60 Hz, 70 Hz, 75 Hz (Digitaleingabe)	
Pixeltakt		13,5 MHz, 25 MHz - 162 MHz (Analogeingabe) 25 MHz - 600 MHz (Digitaleingabe)	
Eingangsanschlüsse	VGA (RGB) ²	Mini-D-Sub, 15-polig	Analoges RGB-Signal 0,7 Vp-p/75 Ω
	VGA (YPbPr) ²	Mini-D-Sub, 15-polig	Component-Signal Luma Y: 1,0 Vp-p/75 Ω, Farbe Cb/Cr (Pb/Pr): 0,7 Vp-p/75 Ω
	Video (Video)	3,5φ-Stereo-Minibuchse	Composite-Signal 1,0 Vp-p/75 Ω
	HDMI	HDMI-Anschluss	Digital YUV Digital RGB HDCP 1.4/2.2
Audioanschlüsse	Audio-Eingang	Stereo-Minibuchse 3,5 mm Ø	Analoges Audiosignal Stereo L/R 0,5 Vrms
		HDMI-Anschluss	Digitales Audiosignal PCM 2 Kanäle 32, 44,1, 48 kHz (16/20/24 Bit)
	Audioausgang	Stereo-Minibuchse 3,5 mm Ø	Analoges Audiosignal Für Kopfhörerausgang
		S/PDIF-Anschluss	Digitales Audiosignal Für digitalen Audioausgang
		HDMI (ARC) -Anschluss ³	Digitales Audiosignal PCM 2 Kanäle 32, 44,1, 48 kHz (16/20/24 Bit)
Lautsprecherausgang		Interne Lautsprecher 10 W + 10 W (Stereo)	
Steueranschluss	RS-232C	9 Pin D-Sub x1	
	LAN	RJ-45 10BASE-T / 100BASE-TX	
USB-Anschluss	USB-Typ-A-Anschluss	Für Media Player, DC 5 V / 500 mA (max.)	
	USB-Typ-C-Anschluss	Für Stromversorgung, DC 5 V / 3 A (max.)	
Betriebsumgebung	Temperatur	0 - 40 °C / 32 - 104 °F	
	Feuchtigkeit	20 - 80 % (ohne Kondensation)	
	Höhe	0 - 3000 m	
Lagerumgebung	Temperatur	-20 - 60 °C / -4 - 140 °F	
	Feuchtigkeit	10 - 90 % (ohne Kondensation)	
Stromversorgung	Stromeingang		AC 100 - 240 V 50/60 Hz
	Eingangsstrom		2,8 - 1,2 A
	Verbrauch	Vollbetrieb	250 W (Standardwert)
		Beim Energiesparen (LED blinkt rot)	2,0 W oder weniger ¹
Bei Standby (LED leuchtet rot)		0,5 W oder weniger ¹	
Maße ⁴		1682,3 (B) x 961,1 (H) x 88,4 (T) mm / 66,23 (B) x 37,84 (H) x 3,48 (T) Zoll (mit Griff) 1682,3 (B) x 961,1 (H) x 83,2 (T) mm / 66,23 (B) x 37,84 (H) x 3,28 (T) Zoll (ohne Griff)	
Gewicht		Ca. 36,3 kg (80 lbs)	
Montageadapter		600 mm x 400 mm (M8, 4 Bohrungen)	
Neigungswinkel		±15°	

*1 Beim Verwenden mit den Standardeinstellungen.

*2 Gemeinsamer Anschluss.

*3 Nur HDMI1.

*4 Die Maße gelten nur für den Monitor und umfassen keine hervorstehenden Anbauteile.

*5 Die Helligkeit ändert sich abhängig von den Eingangs- und Bildeinstellungen, den Umgebungsbedingungen am Aufstellort und den Merkmalen des spezifischen Produkts.

Die Gesamthelligkeit des Produkts nimmt im Laufe der Zeit aufgrund der Alterung ab. Sie verbleibt nicht während der gesamten Lebensdauer des Produkts auf dem gleichen Pegel.

Die technischen Daten können ohne vorherige Ankündigung geändert werden.

Größe (Anzeigegröße)		86" / 217,43 cm diagonal	
LCD-Typ		Aktiv-Matrix-Farb-TFT-LCD	
Sichtbare Bildgröße		1895,04 x 1065,96 mm	
Auflösung		3840 x 2160	
Pixelabstand		0,494 mm	
Color		Mehr als 1073 Millionen Farben	
Brightness ⁵		350 cd/m ²	
Kontrastverhältnis		1200:1	
Betrachtungswinkel		89° @ CR>10	
Frequenz	Horizontal	31 - 83 kHz (Analog-Eingabe) 15,625/15,734 kHz, 31 - 136 kHz (Digitaleingabe)	
	Vertikal	56 Hz, 60 Hz, 70 Hz, 75 Hz (Analogeingabe) 24 Hz, 30 Hz, 50 Hz, 60 Hz, 70 Hz, 75 Hz (Digitaleingabe)	
Pixeltakt		13,5 MHz, 25 MHz - 162 MHz (Analogeingabe) 25 MHz - 600 MHz (Digitaleingabe)	
Eingangsanschlüsse	VGA (RGB) ²	Mini-D-Sub, 15-polig	Analoges RGB-Signal 0,7 Vp-p/75 Ω
	VGA (YPbPr) ²	Mini-D-Sub, 15-polig	Component-Signal Luma Y: 1,0 Vp-p/75 Ω, Farbe Cb/Cr (Pb/Pr): 0,7 Vp-p/75 Ω
	Video (Video)	3,5φ-Stereo-Minibuchse	Composite-Signal 1,0 Vp-p/75 Ω
	HDMI	HDMI-Anschluss	Digital YUV Digital RGB HDCP 1.4/2.2
Audioanschlüsse	Audio-Eingang	Stereo-Minibuchse 3,5 mm Ø	Analoges Audiosignal Stereo L/R 0,5 Vrms
		HDMI-Anschluss	Digitales Audiosignal PCM 2 Kanäle 32, 44,1, 48 kHz (16/20/24 Bit)
	Audioausgang	Stereo-Minibuchse 3,5 mm Ø	Analoges Audiosignal Für Kopfhörerausgang
		S/PDIF-Anschluss	Digitales Audiosignal Für digitalen Audioausgang
		HDMI (ARC) -Anschluss ³	Digitales Audiosignal PCM 2 Kanäle 32, 44,1, 48 kHz (16/20/24 Bit)
Lautsprecherausgang		Interne Lautsprecher 10 W + 10 W (Stereo)	
Steueranschluss	RS-232C	9 Pin D-Sub x1	
	LAN	RJ-45 10BASE-T / 100BASE-TX	
USB-Anschluss	USB-Typ-A-Anschluss	Für Media Player, DC 5 V / 500 mA (max.)	
	USB-Typ-C-Anschluss	Für Stromversorgung, DC 5 V / 3 A (max.)	
Betriebsumgebung	Temperatur	0 - 40 °C / 32 - 104 °F	
	Feuchtigkeit	20 - 80 % (ohne Kondensation)	
	Höhe	0 - 3000 m	
Lagerumgebung	Temperatur	-20 - 60 °C / -4 - 140 °F	
	Feuchtigkeit	10 - 90 % (ohne Kondensation)	
Stromversorgung	Stromeingang		AC 100 - 240 V 50/60 Hz
	Eingangsstrom		3,7 - 1,5 A
	Verbrauch	Vollbetrieb	330 W (Standardwert)
		Beim Energiesparen (LED blinkt rot)	2,0 W oder weniger ¹
Bei Standby (LED leuchtet rot)		0,5 W oder weniger ¹	
Maße ⁴		1927,6 (B) x 1099,1 (H) x 88,4 (T) mm / 75,89 (B) x 43,27 (H) x 3,48 (T) Zoll (mit Griff) 1927,6 (B) x 1099,1 (H) x 83,2 (T) mm / 75,89 (B) x 43,27 (H) x 3,28 (T) Zoll (ohne Griff)	
Gewicht		Ca. 46 kg (101,4 lbs)	
Montageadapter		600 mm x 400 mm (M8, 4 Bohrungen)	
Neigungswinkel		±15°	

*1 Beim Verwenden mit den Standardeinstellungen.

*2 Gemeinsamer Anschluss.

*3 Nur HDMI1.

*4 Die Maße gelten nur für den Monitor und umfassen keine hervorstehenden Anbauteile.

*5 Die Helligkeit ändert sich abhängig von den Eingangs- und Bildeinstellungen, den Umgebungsbedingungen am Aufstellort und den Merkmalen des spezifischen Produkts.

Die Gesamthelligkeit des Produkts nimmt im Laufe der Zeit aufgrund der Alterung ab. Sie verbleibt nicht während der gesamten Lebensdauer des Produkts auf dem gleichen Pegel.

Die technischen Daten können ohne vorherige Ankündigung geändert werden.

Anhang A Marken und Softwarelizenz

Microsoft® und Windows® sind Marken oder eingetragene Marken der Microsoft Corporation in den Vereinigten Staaten von Amerika und anderen Ländern.

Die Begriffe HDMI, HDMI High-Definition Multimedia Interface, HDMI-Aufmachung (HDMI Trade Dress) und die HDMI-Logos sind Marken oder eingetragene Marken von HDMI Licensing Administrator, Inc.

Hergestellt unter Lizenz von Dolby Laboratories.

Dolby, Dolby Audio und das doppel-D-Symbol sind Warenzeichen der Dolby Laboratories Licensing Corporation.

Crestron™, the Crestron logo, Crestron Connected™, Crestron Fusion™, and XiO Cloud™ are either trademarks or registered trademarks of Crestron Electronics, Inc. in the United States and/or other countries.

Blu-ray ist eine Marke der Blu-ray Disc Association.

USB Type-C® und USB-C® sind eingetragene Marken des USB Implementers Forum.

Alle anderen Marken und Produktnamen sind Warenzeichen oder eingetragene Warenzeichen ihrer jeweiligen Inhaber.



[Notice] About the MPEG-4 AVC, MPEG-4 Visual license included in this product

1. MPEG AVC

THIS PRODUCT IS LICENSED UNDER THE AVC PATENT PORTFOLIO LICENSE FOR THE PERSONAL USE OF A CONSUMER OR OTHER USES IN WHICH IT DOES NOT RECEIVE REMUNERATION TO (i) ENCODE VIDEO IN COMPLIANCE WITH THE AVC STANDARD ("AVC VIDEO") AND/OR (ii) DECODE AVC VIDEO THAT WAS ENCODED BY A CONSUMER ENGAGED IN A PERSONAL ACTIVITY AND/OR WAS OBTAINED FROM A VIDEO PROVIDER LICENSED TO PROVIDE AVC VIDEO. NO LICENSE IS GRANTED OR SHALL BE IMPLIED FOR ANY OTHER USE. ADDITIONAL INFORMATION MAY BE OBTAINED FROM MPEG LA, L.L.C. SEE [HTTP://WWW.MPEGLA.COM](http://www.mpegla.com)

2. MPEG-4 Visual

THIS PRODUCT IS LICENSED UNDER THE MPEG-4 VISUAL PATENT PORTFOLIO LICENSE FOR THE PERSONAL AND NON-COMMERCIAL USE OF A CONSUMER FOR (i) ENCODING VIDEO IN COMPLIANCE WITH THE MPEG-4 VISUAL STANDARD ("MPEG-4 VIDEO") AND/OR (ii) DECODING MPEG-4 VIDEO THAT WAS ENCODED BY A CONSUMER ENGAGED IN A PERSONAL AND NONCOMMERCIAL ACTIVITY AND/OR WAS OBTAINED FROM A VIDEO PROVIDER LICENSED BY MPEG LA TO PROVIDE MPEG-4 VIDEO. NO LICENSE IS GRANTED OR SHALL BE IMPLIED FOR ANY OTHER USE. ADDITIONAL INFORMATION INCLUDING THAT RELATING TO PROMOTIONAL, INTERNAL AND COMMERCIAL USES AND LICENSING MAY BE OBTAINED FROM MPEG LA, LLC. SEE [HTTP://WWW.MPEGLA.COM](http://www.mpegla.com).

Weitere Dokumente zu technischen Daten, sowie Zubehör und optionale Softwareanwendungen, die in diesem in diesem Produkthandbuch erwähnt werden, sind unten aufgelistet.

Regionale Websites

Weltweit: <https://www.sharp-nec-displays.com/global/>

Asien-Pazifik: <https://www.sharp-nec-displays.com/ap/contact/index.html>

Nordamerika: <https://www.sharpnecdisplays.us/>

Europa, Russland, Naher Osten und Afrika: <https://www.sharpnecdisplays.eu/p/hq/en/home.xhtml>

Japan: <https://www.sharp-nec-displays.com/jp/>

Zusätzliche Dokumentation

PDF-Dokument „External Control“

In diesem Dokument ist das Kommunikationsprotokoll für die externe Steuerung und Abfrage des Monitors über RS-232C oder LAN definiert. Das Protokoll verwendet codierte Binärdaten und erfordert die Berechnung von Prüfsummen, und die meisten Funktionen im Monitor können mit diesen Befehlen gesteuert werden.

Dieses Dokument kann von unserer Website für Ihre Region heruntergeladen werden.

Software

Die Software steht auf unserer Website zum Download bereit.

https://www.sharp-nec-displays.com/dl/en/dp_soft/lineup.html

Software NaViSet Administrator



Diese kostenlose Software ist ein fortgeschrittenes und leistungsfähiges netzwerkbasierendes Steuerungs-, Überwachungs- und Inventarverwaltungssystem für Monitore und Projektoren von NEC. Die Software ist für Microsoft Windows und macOS verfügbar.

Die aktuelle Version von NaViSet Administrator ist auf unserer Website erhältlich.

Inhalt dieses Kapitels:

- ⇒ „Videoeinstellungen“ auf Seite 72
- ⇒ „Audioeinstellungen“ auf Seite 74
- ⇒ „Einrichtung“ auf Seite 75
- ⇒ „Steuerungseinstellungen“ auf Seite 78
- ⇒ „Media-Player“ auf Seite 79
- ⇒ „Zeitplan“ auf Seite 80

Die Standardwerte können auf Anfrage zur Verfügung gestellt werden.

Videoeinstellungen

Video (Video)	
Picture Mode (Bildmodus)	Bietet vorkonfigurierte Videoeinstellungen, die sich für verschiedene Umgebungen eignen, in denen das Gerät möglicherweise verwendet wird, und ermöglicht es, die Einstellungen an Ihre Präferenzen anzupassen.
HDR-Video (HDR-Video)	Videoeinstellung für das HDR-Format. (Kann nur ausgewählt werden, wenn ein HDR-Signal eingegeben wird.)
Dynamic (Dynamisch)	Hochkontrast-Videoeinstellung.
Standard (Standard)	Standardeinstellung.
Energy Savings (Energiesparmodus)	Videoeinstellung kompatibel mit dem Standard International Energy Star.
Conferencing (Conferencing)	Für Videokonferenzen geeignetes Videoformat.
HighBright (HighBright)	Maximale Helligkeit der Hintergrundbeleuchtung und höhere Farbtemperaturen für helle Umgebungen.
Custom (Benutzerdefiniert)	Anpassbare Einstellungen.
Advanced Video (Erweitertes Video)	Menü zum Anpassen detaillierter Videoeinstellungen.
Aspect Ratio (Seitenverhältnis)	Hiermit wird das Bildseitenverhältnis eingestellt. Weitere Informationen finden Sie unter „Festlegen des Seitenverhältnisses“ in diesem Handbuch. HINWEIS: <ul style="list-style-type: none"> • [Zoom (Zoom)] kann nicht verwendet werden, wenn ein 4K-Signal eingegeben wird. • [Zoom (Zoom)] kann nicht verwendet werden, wenn ein FHD-Signal eingegeben wird.
Normal (Normal)	Maximiert die Größe, ohne das Seitenverhältnis zu ändern.
1:1	Das Bild wird in einem 1-zu-1-Pixel-Format angezeigt. (Bei einer Eingangsauflösung von mehr als der empfohlenen Auflösung wird das Bild herunterskaliert und so an den Anzeigebereich angepasst.)
Full (Vollbild)	Der gesamte Bildschirm wird ausgefüllt, auch wenn das Seitenverhältnis geändert werden muss.
Zoom (Zoom)	Der gesamte Bildschirm wird ausgefüllt, ohne das Seitenverhältnis zu ändern. HINWEIS: Bereiche des Bildes, die außerhalb des aktiven Bildschirmbereichs liegen, sind nicht sichtbar.
Overscan (Overscan)	Wählt den Bildanzeigebereich aus.
Auto (Auto)	Der Bildanzeigebereich wird automatisch eingestellt.
On (Ein)	Etwa 95 % des Bildes werden auf dem Bildschirm angezeigt.
Off (Aus)	Das gesamte Bild wird auf dem Bildschirm angezeigt. Diese Einstellung kann je nach Signal ein Rauschen an den Rändern des Bildschirms verursachen. HINWEIS: Bitte stellen Sie bei der Verwendung eines Computers mit einem HDMI-Ausgang auf [OFF (AUS)].
Dimming Setting (Dimming-Einstellungen)	Die Helligkeit der Hintergrundbeleuchtung wird optimiert, während der Kontrast erhöht und der Stromverbrauch reduziert werden können.
Off (Aus)	Die Hintergrundbeleuchtung wird nicht gesteuert.
Dynamic Backlight (Dynamische Hintergr.-Bel.)	Passt den Helligkeitsgrad des gesamten Bildschirms automatisch dem Eingangssignal an.
Local Dimming (Local Dimming)	Hiermit werden die einzelnen Gruppen der LCD-Hintergrundbeleuchtung automatisch je nach Eingangssignal angepasst.

Video (Video)	
Color Temperature (Farbtemperatur)	Passt die Farbtemperatur des Bildschirms an. Eine niedrige Farbtemperatur führt zu einer rötlichen Bildschirmanzeige. Bei einer hohen Farbtemperatur erscheint der Bildschirm bläulich. Wenn für eine Temperatur weitere Anpassungen erforderlich sind, können die RGB-Werte des Weißpunkts angepasst werden.
Cool (Kalt)	Hohe Farbtemperatureinstellung. Der Bildschirm erscheint bläulich.
Normal (Normal)	Mittlere Einstellung.
Warm (Warm)	Niedrige Farbtemperatureinstellung. Der Bildschirm erscheint rötlich.
Native (Nativ)	Schaltet die Farbtemperaturanpassung aus und zeigt das Bild mit den Bildschirmeigenschaften an.
Custom (Benutzerdefiniert)	Anpassbare Einstellungen.
Noise Reduction* ¹ , * ² (Rauschreduzierung)	Reduziert das Bildrauschen.
Adaptive Contrast* ¹ , * ² (Adaptiver Kontrast)	Stellt automatisch den Kontrast entsprechend dem Bild ein. Wenn [High (Hoch)] eingestellt ist, wird das Bild klar angezeigt, aber die Helligkeitsschwankungen erscheinen möglicherweise nicht natürlich.
Gamma (Gamma)	Stellt die Helligkeit von Grau und anderen Zwischenfarben ein. (SDR)
Native (Nativ)	Die Gammakorrektur wird vom LCD-Bildschirm vorgenommen.
2,2	Typischer Gammawert für Verwendung des Monitors mit einem Computer.
2,4	Typische Gamma-Einstellungen für die Verwendung mit Videogeräten, z. B. DVDs und Blu-rays.
Ambient Light Sensing (Umgebungslicht erken.)	Passt die Helligkeit des Bildschirms automatisch in Abhängigkeit vom Umgebungslicht im Raum an. Wenn es auf [On (Ein)] gestellt ist, wird die Helligkeit des Bildschirms automatisch entsprechend der Raumhelligkeit angepasst. HINWEIS: Wenn die Einstellung [ON (EIN)] lautet, kann [Backlight / Brightness (Hintergr.-Bel.)] nicht geändert werden.
Color Enhance* ¹ , * ² (Farbverbesserung)	Ändert die Farben des Bildes und die Sättigung, um ein farbigeres Bild zu erzeugen.
HDR Mode* ² (HDR-Modus)	Wenn der Monitor ein HDR-Signal erkennt, können Sie als bevorzugte Gammakorrektur [Low (Gering)], [Mid (Mittel)] oder [High (Hoch)] auswählen.
Backlight / Brightness (Hintergr.-Bel.)	Stellt die Helligkeit des Bildes über die Hintergrundbeleuchtung ein. Drücken Sie die Tasten ◀ und ▶, um die Helligkeit anzupassen. Verwenden Sie diese Funktion im Allgemeinen, um die Helligkeit einzustellen. HINWEIS: Wenn [On (Ein)] in [Ambient Light Sensing (Umgebungslicht erken.)] ausgewählt ist, kann diese Funktion nicht geändert werden.
Contrast (Kontrast)	Ändert die Bildhelligkeit im Verhältnis zum Eingangssignal. Drücken Sie die Taste ◀ oder ▶, um die Einstellung anzupassen.
Video Black Level (Video-Schwarzpegel)	Passt die Schwarzluminanz an.
Sharpness* ¹ , * ² (Schärfe)	Passt die Detailgenauigkeit des Bildes an. Drücken Sie die Taste ◀ oder ▶, um die Einstellung anzupassen. HINWEIS: Die Linien können je nach Einstellung als Doppellinien angezeigt werden. Verringern Sie in einem solchen Fall die Schärfeeinstellung.
Color* ¹ (Farbe)	Dient zum Einstellen der Farbdichte des Bildes. Drücken Sie die Taste ▶, um die Dichte zu erhöhen, oder die Taste ◀, um sie zu verringern.
Tint* ¹ (Farbton)	Stellt den Farbton des Bildes zwischen R0-R50 und G0-G50 ein.
Reset Video Settings (Videoeinst. rücksetzen)	Setzt alle Einstellungen im Video-Menü auf ihre Standardwerte zurück.

*1: Beispielsweise werden bei DVI-Signalen durch ein DVI/HDMI-Umwandlungskabel Signale ohne InfoFrame-Informationen und analoge RGB-Signale nicht unterstützt.

*2: RGB-Signale werden nicht unterstützt.

Audioeinstellungen

Audio (Audio)	
Sound Mode (Klangmodus)	Stellen Sie vorkonfigurierte Audioeinstellungen ein, die sich für verschiedene Umgebungen eignen, in denen der Monitor möglicherweise verwendet wird, und ermöglicht es, die Einstellungen an Ihre Präferenzen anzupassen.
Standard (Standard)	Standard-Toneinstellung.
Music (Musik)	Optimierte Einstellungen für die Musikwiedergabe oder Audio in Konferenzräumen.
Movie (Film)	Surround-Sound für Klarheit in Einzelhandelsgeschäften und anderen Signage-Anwendungen.
Custom (Benutzerdefiniert)	Anpassbare Einstellungen.
Balance (Balance)	Drücken Sie die Taste ►, um das Audiosignal nach rechts zu verschieben. Drücken Sie die Taste ◀, um das Audiosignal nach links zu verschieben.
Surround (Surround)	Erzeugt eine künstliche Surround-Sound-Tonwiedergabe.
Internal Speakers (Interne Lautsprecher)	Konfiguriert die Einstellungen für die Ausgabe der internen Lautsprecher.
Auto (Auto)	Der Ton wird nicht über die Lautsprecher ausgegeben, wenn ein Kabel an den KOPFHÖRER-Anschluss angeschlossen ist.
Off (Aus)	Der Ton wird nicht über die Lautsprecher ausgegeben.
On (Ein)	Der Ton wird immer über die Lautsprecher ausgegeben.
Digital Output (Digitaler Ausgang)	Wählen Sie das optische digitale Audioformat des S/PDIF-Anschlusses. RAW (RAW): Gibt im RAW-Format aus. PCM (PCM): Gibt im PCM-Format aus.
Audio Input (Audio-Eingang)	Legt fest, ob das Audiosignal des Audioeingangsanschlusses verwendet werden soll, wenn das Audiosignal nicht im HDMI-Signal enthalten ist (DVI-Signale usw.). HDMI (HDMI): Der HDMI-Anschluss wird verwendet. Audio in (Audio in): Der Audio-In-Anschluss wird verwendet.
Audio Delay (Audioverzögerung)	Passt die Verzögerungszeit an, bis der Ton ausgegeben wird.
Reset Audio Settings (Audioeinst. rücksetzen)	Setzt alle Einstellungen im Audio-Menü auf ihre Standardwerte zurück.

Einrichtung

Setup (Einrichtung)	
OSD Settings (OSD-Einstellungen)	
Language (Sprache)	Wählen Sie die in OSD verwendete Sprache aus.
Transparency (Transparenz)	Stellen Sie die Transparenzstufe des OSD-Menüs zwischen 30 %, 50 %, 70 % und Aus ein. Je höher der Prozentsatz, desto transparenter ist das OSD-Menü.
Information OSD (Informations OSD)	Blendet das Informations-OSD ein bzw. aus. Informations-OSD enthält die Meldungen, die auf dem Bildschirm angezeigt werden, wenn der Eingang umgeschaltet wird oder wenn sich der Zustand des Eingangssignals ändert.
Power save settings (Stromspareinst.)	
Energy Mode (Energiesparmodus)	Wählen Sie einen Modus zwischen Home, Retail und Office. Weitere Informationen finden Sie unter „Energiesparmodus“ (Seite 34).
Power Save* (Energiesparen)	Legt die Zeit fest, bis der Monitor in den Energiesparmodus wechselt. Wenn die eingestellte Zeit nach dem Verlust des Eingangssignals verstrichen ist, wird die Energiesparfunktion aktiviert.
Quick Start (Schnellstart)	Bei Auswahl von [On (Ein)] wird der Monitor schnell wieder eingeschaltet, sobald ein Signal erkannt wird. Durch Aktivieren dieser Option wird die Leistungsaufnahme im Standby-Modus erhöht.
Auto Power Down* (Abschaltautomatik)	Wenn er auf [On (Ein)] gestellt ist, schaltet sich der Monitor nach 4 Stunden ohne Bedienung automatisch aus.
Auto Input Change (Auto Quellenwechsel)	
	Bei dieser Funktion wird automatisch der Eingangsanschluss ausgewählt, an dem ein Eingangssignal anliegt. Ist diese Option aktiviert, werden die Eingänge automatisch erkannt und gewechselt, wenn ein Signal angelegt wird oder verloren geht. Drücken Sie die Taste INFO auf der Fernbedienung, um den gewählten Eingangsanschluss am Informations OSD aufzurufen.
None (Kein)	Der Monitor sucht nicht nach einem Videosignal an den anderen Eingangsanschlüssen.
First (Erstes)	Der Monitor sucht nicht nach einem Videosignal an den anderen Eingangsanschlüssen, wenn am aktuellen Eingang ein Videosignal anliegt. Wenn am aktuellen Eingangsanschluss kein Videosignal anliegt, sucht der Monitor an den anderen Videoeingangsanschlüssen nach einem Videosignal. Wird ein Videosignal erkannt, schaltet der Monitor vom aktuellen Eingang automatisch zum Eingang mit der aktiven Videoquelle um.
Custom (Benutzerdefiniert)	Es können die Eingangsanschlüsse ausgewählt werden, die in die vom Monitor durchgeführte Suche einbezogen sind.
HDMI Settings (HDMI-Einstellungen)	
CEC (CEC)	Mit dieser Funktion ist es möglich, ein Gerät zu steuern, das HDMI-CEC unterstützt und an den HDMI-Anschluss angeschlossen ist. Bei Einstellung auf Ein ist HDMI-CEC aktiviert.
EDID (EDID)	Hiermit legen Sie den HDMI-Modus fest. Mode 0 (Modus 0): Die maximale Auflösung ist 1920 x 1080 (60 Hz). Mode 1 (Modus 1): Die maximale Auflösung ist 3840 x 2160 (30 Hz). Mode 2 (Modus 2): Die maximale Auflösung ist 3840 x 2160 (60 Hz), HDCP 2.2 oder HDR.
Video Range (Videobereich)	Hiermit passen Sie den Graukeilbereich entsprechend dem anzuzeigenden Videosignal an, um die Dynamik bei Schwarz- und Weißtönen zu verbessern.
HPD Delay (HPD-Verzögerung)	Mit dieser Funktion kann die Zeit gesteuert werden, bis das Video vom HDMI-Anschluss angezeigt wird. Ist sie auf Aus gestellt, kann die Zeit bis zur Ausgabe des Videos verkürzt werden, aber das Video wird je nach Gerät möglicherweise nicht ausgegeben. Stellen Sie in einem solchen Fall [HPD Delay (HPD-Verzögerung)] auf Ein.

Setup (Einrichtung)	
VGA Options (VGA-Optionen)	Ist aktiviert, wenn das VGA-Signal eingegeben wird.
VGA Mode (VGA-Modus)	Wählen Sie [RGB (RGB)] oder [YPbPr (YPbPr)] entsprechend dem am VGA-Eingangsanschluss empfangenen Signal.
Auto Adjust (Auto Anpassung)	Passt Einstellungen wie z. B. die Bildposition automatisch an.
H.Position (H. Position)	Dient zum Einstellen der horizontalen Bildlage des Bildschirms. Drücken Sie die Taste ►, um den Bildschirm nach rechts zu bewegen, oder die Taste ◀, um den Bildschirm nach links zu bewegen.
V.Position (V. Position)	Dient zum Einstellen der vertikalen Bildlage des Bildschirms. Drücken Sie die Taste ►, um den Bildschirm nach oben zu bewegen, oder die Taste ◀, um den Bildschirm nach unten zu bewegen.
Clock (Taktfrequenz)	Passen Sie diese Einstellung an, wenn vertikale Linien auf dem Bildschirm erscheinen oder wenn sich die Größe am rechten und linken Rand des Bildschirms unterscheidet.
Phase (Phase)	Passen Sie diese Einstellung an, wenn Rauschen in horizontaler Richtung auftritt, wenn die Zeichen verschwommen sind oder wenn die Konturen nicht scharf sind.
H.Resolution (H.Auflösung)	Das Video kann mit dieser Funktion nur dann in horizontaler Richtung vergrößert/verkleinert werden, wenn die Option [Standard (Standard)] unter [Aspect Ratio (Seitenverhältnis)] ausgewählt ist. HINWEIS: Je nach Eingangssignal kann diese Funktion möglicherweise nicht ausgeführt werden.
V.Resolution (V.Auflösung)	Das Video kann mit dieser Funktion nur dann in vertikaler Richtung vergrößert/verkleinert werden, wenn die Option [Standard (Standard)] unter [Aspect Ratio (Seitenverhältnis)] ausgewählt ist. HINWEIS: Je nach Eingangssignal kann diese Funktion möglicherweise nicht ausgeführt werden.
Reset VGA Options (VGA-Optionen rücksetzen)	Setzt die VGA-Optionseinstellungen auf ihre Standardwerte zurück.

Setup (Einrichtung)	
Other settings (Andere Einstellungen)	
Input Labels (Quellenbezeichnung)	Benennt den aktuell angezeigten Eingangsanschluss um. Es können Buchstaben (A-Z), Zahlen (0-9) und einige Symbole verwendet werden.
Key Lock Settings (Tastensperre Einstellungen)	Verhindert, dass der Monitor über die Tasten am Bedienfeld gesteuert werden kann. Off (Aus): Alle Tasten funktionieren normal. Mode 1 (Modus 1): Nur die Betriebstaste und die Funktion zum Wechseln der Eingabe funktionieren. Mode 2 (Modus 2): Alle Tasten sind gesperrt. (Im Standbymodus kann nur die Betriebstaste verwendet werden.)
IR Lock Settings (IR-Sperreinstellungen)	Verhindert, dass der Monitor mit der Fernbedienung gesteuert wird. Off (Aus): Alle Tasten funktionieren normal. Mode 1 (Modus 1): Nur die POWER- und SOURCE-Tasten funktionieren. Mode 2 (Modus 2): Alle Tasten sind gesperrt. (Im Standbymodus kann nur die Betriebstaste verwendet werden.)
Power supply (Stromversorgung)	Sie können die Stromversorgung für den USB-Typ-C-Anschluss konfigurieren. Der Stromverbrauch steigt, wenn es auf [On (Ein)] eingestellt ist.
LED Indicator (LED-Anzeige)	Stellen Sie dies auf Aus, um die Betriebsanzeige beim Einschalten des Monitors auszuschalten (leuchtet normalerweise blau).
Mute Settings (Stumm-Einstellungen)	Hiermit können Sie die Audio- und Videoausgabe des Monitors stummschalten. Audio (Audio): Hiermit legen Sie fest, dass die Audioausgabe stummgeschaltet wird, wenn die Taste MUTE auf der Fernbedienung gedrückt wird. Video (Video): Hiermit legen Sie fest, dass die Videoausgabe stummgeschaltet wird, wenn die Taste MUTE auf der Fernbedienung gedrückt wird. Audio & Video (Audio und Video): Hiermit legen Sie fest, dass die Audio- und Videoausgabe stummgeschaltet werden, wenn die Taste MUTE auf der Fernbedienung gedrückt wird.
Image Rotation (Bildrotation)	Wenn [On (Ein)] ausgewählt ist, wird das Bild um 180 Grad gedreht.
Thermal Management (Temperaturmanagement)	Der Monitor ist mit thermischen Sensoren ausgestattet und zeigt eine Warnung an, wenn die Umgebungstemperatur die garantierte Betriebstemperatur überschreitet. Wenn eine Warnung angezeigt wird, schalten Sie den Monitor aus, da die Verwendung des Monitors in einer solchen Umgebung eine Fehlfunktion verursachen kann. Warning Message (Warnmeldung): Es wird eine Temperaturwarnung auf dem Bildschirm angezeigt, wenn die interne Temperatur die garantierte Betriebstemperatur überschritten hat. Shutdown (Ausschalten): Der Monitor schaltet sich automatisch aus, wenn die interne Temperatur die garantierte Betriebstemperatur überschritten hat.
Signal Information (Signalinformationen)	Zeigt die Informationen in Bezug auf das Eingangssignal an.
Monitor Information (Monitorinformation)	Zeigt die Informationen in Bezug auf den Monitor an.
Factory Reset (Werkseinstellung)	Alle Einstellungen mit Ausnahme des Netzwerks werden auf Werkseinstellungen zurückgesetzt.

*: Vor dem Eintritt in den Energiesparmodus oder dem Ausschalten erscheint eine Countdown-Meldung.

Steuerungseinstellungen

Control Settings (Steuerungseinstellungen)	
Control Interface (Steuerungsschnittstelle)	HINWEIS: Es kann nur eine Methode, LAN oder RS-232, gleichzeitig verwendet werden.
LAN (LAN)	Stellt die Netzwerk (LAN) -Steuerung ein.
RS-232C (RS-232C)	Stellt die RS-232C-Steuerung ein.
Network Settings (Netzwerkeinstellungen)	Konfiguriert die Netzwerkeinstellungen des Monitors.
DHCP (DHCP)	On (Ein): Ruft die Netzwerkeinstellungen vom DHCP-Server im Netzwerk ab. Off (Aus): Stellt die behobenen Netzwerkeinstellungen ein. Manual DNS (Manuelle DNS): Rufen Sie die Netzwerkeinstellungen vom DHCP-Server im Netzwerk ab, jedoch wird die DNS manuell eingestellt.
IP ADDRESS (IP-ADRESSE)	Stellen Sie die IP-Adresse des Monitors ein, wenn [DHCP (DHCP)] auf [Off (Aus)] gestellt ist.
SUBNET MASK (SUBNETZMASKE)	Stellen Sie die Subnetzmaske für den Monitor ein, der mit dem Netzwerk verbunden ist, wenn [Off (Aus)] für [DHCP (DHCP)] ausgewählt ist.
DEFAULT GATEWAY (STANDARD-GATEWAY)	Stellen Sie Ihr Standard-Gateway für den Monitor ein, der mit dem Netzwerk verbunden ist, wenn [Off (Aus)] für [DHCP (DHCP)] ausgewählt ist.
DNS PRIMARY (DNS PRIMÄR)	Geben Sie die IP-Adresse des mit dem Monitor verbundenen primären DNS-Servers des Netzwerks ein. HINWEIS: Geben Sie zum Löschen der Einstellung [0.0.0.0] ein.
DNS SECONDARY (DNS SEKUNDÄR)	Geben Sie die IP-Adresse des mit dem Monitor verbundenen sekundären DNS-Servers des Netzwerks ein. HINWEIS: Geben Sie zum Löschen der Einstellung [0.0.0.0] ein.
MAC ADDRESS (MAC-ADRESSE)	Hiermit wird die MAC-ADRESSE des Monitors angezeigt. Dies kann nicht geändert werden.
SAVE (SPEICHERN)	Hiermit werden die Einstellungen gespeichert.
Monitor ID (Monitor-ID)	Stellt eine ID-Nummer zur Steuerung ein. Die Monitor-ID kann zwischen 1 und 100 eingestellt werden.
Reset Network Settings (Netzwerkeinstellungen rücksetzen)	Setzt die Netzwerkeinstellungen auf ihre Standardwerte zurück.

Media-Player

Media Player (Media-Player)	
USB Demo Mode (USB-Demomodus)	<p>Fotos (Standbilder), Musik- und Videodateien, die im Ordner „NDS_DEMO“ auf dem USB-Speichergerät gespeichert sind, können automatisch wiedergegeben werden. Sie können die Dateitypen auswählen, die im USB-Demomodus abgespielt werden sollen.</p> <p>HINWEIS: Aktivieren des USB-Demomodus Um den USB-Demomodus zu aktivieren, muss [Energy Mode (Energiesparmodus)] im Menü [Setup (Einrichtung)] auf [Retail (Retail)] gestellt sein.</p> <p>HINWEIS: Starten des USB-Demomodus Die Wiedergabe der Dateien startet unter folgenden Bedingungen automatisch.</p> <ul style="list-style-type: none"> • Der USB-Demomodus wurde aktiviert. • Ein Ordner mit dem Namen „NDS_DEMO“ ist auf dem USB-Speichergerät vorhanden. • Es wird kein Signal an einem anderen Anschluss als dem USB-Anschluss eingegeben. • Es gab für 10 Sekunden oder länger keine Bedienung durch den Benutzer. <p>HINWEIS: Memo</p> <ul style="list-style-type: none"> • Die Tasten POWER, VOLUME und MUTE auf der Fernbedienung funktionieren normal. Wenn andere Tasten gedrückt werden, wird die Wiedergabe gestoppt und der Eingang kehrt zu dem zuvor verwendeten Anschluss zurück. • Die Wiedergabe wird auch angehalten, wenn das USB-Speichergerät entfernt wird. • Wenn der Monitor während der Wiedergabe im USB-Demomodus ausgeschaltet wird, startet die Wiedergabe beim nächsten Einschalten des Monitors automatisch, wenn das USB-Speichergerät noch angeschlossen ist.
UnPlug USB Device (Entfernen Sie das USB-Gerät)	Wählen Sie [Execute (Ausführen)], bevor Sie das USB-Gerät entfernen.
Caution Window (Warnmeldung)	Legt fest, ob eine Warnmeldung angezeigt werden soll (Ein) oder nicht (Aus), wenn eine Datei mit einem Format oder einem Codec abgespielt wird, die/der vom Monitor nicht unterstützt wird.

Zeitplan

Schedule (Zeitplan)	
Sleep Timer* (Schlummerfunktion)	Stellt die Zeit ein, bis sich der Monitor automatisch ausschaltet. Off (Aus), 10 minutes (10 Minuten), 15 minutes (15 Minuten), 30 minutes (30 Minuten), 60 minutes (60 Minuten), 90 minutes (90 Minuten), 120 minutes (120 Minuten), 180 minutes (180 Minuten), 240 minutes (240 Minuten) können ausgewählt werden.
Current Time settings (Aktuelle Zeit Einstellen)	Stellt das aktuelle Datum und die Uhrzeit ein. HINWEIS: Wenn das Netzkabel des Monitors ca. zwei Wochen oder länger nicht eingesteckt wird, zeigt die Uhr nicht die richtige Zeit an. Stellen Sie in diesem Fall [Current Time settings (Aktuelle Zeit Einstellen)] erneut ein.
Year (Jahr)	Hiermit legen Sie das aktuelle Jahr fest. Drücken Sie die Taste ▲ oder ▼ auf der Fernbedienung, um zum aktuellen Jahr zu wechseln. Drücken Sie die Taste OK, um die Änderung zu übernehmen.
Month (Monat)	Hiermit legen Sie den aktuellen Monat fest. Drücken Sie die Taste ▲ oder ▼ auf der Fernbedienung, um zum aktuellen Monat zu wechseln. Drücken Sie die Taste OK, um die Änderung zu übernehmen.
Day (Tag)	Hiermit legen Sie den aktuellen Tag des Monats fest. Drücken Sie die Taste ▲ oder ▼ auf der Fernbedienung, um zum aktuellen Tag zu wechseln. Drücken Sie die Taste OK, um die Änderung zu übernehmen.
Time (Zeit)	Hiermit legen Sie die aktuelle Uhrzeit fest. Wählen Sie das Feld für die Stunde aus und drücken Sie die Taste ▲ oder ▼ auf der Fernbedienung, um die aktuelle Stunde. Wiederholen Sie diesen Vorgang für das Minutenfeld. Drücken Sie die Taste OK, um die Änderung zu übernehmen. HINWEIS: Die Uhr des Monitors weist ein 24-Stunden-Format auf.
Schedule settings* (Zeitplan Einstellungen)	Hiermit erstellen Sie einen Betriebsplan für den Monitor (siehe Seite 45). Drücken Sie die Tasten ▲, ▼, ◀, ▶, um zu den Einstellungen des Zeitplans zu navigieren und diese zu ändern. Drücken Sie die Taste OK auf der Fernbedienung, um die Einstellungen auszuwählen.
Settings (Einstellungen)	Wählen Sie die Nummer aus und drücken Sie die Taste OK, um den Zeitplan zu aktivieren. Der Kreis neben der Nummer wird mit einem Umriss dargestellt, wenn der Zeitplan aktiviert ist. Es können bis zu 7 Zeitpläne erstellt und aktiviert werden. Drücken Sie die Taste ◀ oder ▶, um durch die Zeitplannummern zu navigieren.
Power On (Einschalten) Power Off (Ausschalten)	Legt den Betriebszustand des Monitors für den Zeitplan fest. Wählen Sie [Power On (Einschalten)], wenn der Monitor durch den Zeitplan zum angegebenen Zeitpunkt eingeschaltet werden soll. Wählen Sie [Power Off (Ausschalten)], wenn der Monitor durch den Zeitplan zum angegebenen Zeitpunkt ausgeschaltet werden soll. Legen Sie die Startzeit für den Zeitplan fest.
Every Day (Jeden Tag)	Selecteer deze optie om het schema elke dag te laten herhalen. HINWEIS: Wenn [Every Day (Jeden Tag)] ausgewählt ist, können [Every Week (Jede Woche)] und [Mon – Sun (Mo. - So.)] nicht eingestellt werden.
Every Week (Jede Woche)	Aktiviert oder deaktiviert die Option, den Zeitplan jede Woche wiederholen zu lassen. Aktivieren ● - Den Zeitplan jede Woche an dem/den gleichen Tag(en) der Woche wiederholen, den/die Sie unter [Mon – Sun (Mo. - So.)] auswählen. Deaktivieren ● - Den Zeitplan einmal an dem/den bestimmten Tag(en) ausführen, den/die Sie unter [Mon – Sun (Mo. - So.)] auswählen.
Mon - Sun (Mo. - So.)	Wählen Sie diese Option aus, wenn der Zeitplan für einen bestimmten Tag oder für unregelmäßige Tage vorgesehen ist.

*: Vor dem Eintritt in den Energiesparmodus oder dem Ausschalten erscheint eine Countdown-Meldung.

Anhang D Informationen des Herstellers zu Recycling und Energieverbrauch

Inhalt dieses Kapitels:

- ⇒ „Entsorgung alter NEC-Geräte“ auf Seite 82
- ⇒ „Energiesparmodus“ auf Seite 82
- ⇒ „Informationen zu den mit dem AV-Anschluss verwendeten Konvertierungskabeln“ auf Seite 84

Wir sind dem Umweltschutz verpflichtet und betrachten Recycling als eine der obersten Prioritäten des Unternehmens, um die Belastung der Umwelt zu verringern. Wir bemühen uns um die Entwicklung umweltfreundlicher Produkte sowie um die Definition und Einhaltung der aktuellsten Standards unabhängiger Organisationen wie ISO (Internationale Organization für Normung) und TCO (Dachverband der schwedischen Angestellten- und Beamtengewerkschaft).

Entsorgung alter NEC-Geräte

Ziel des Recyclings ist es, durch Wiederverwendung, Verbesserung, Wiederaufbereitung oder Rückgewinnung von Material einen Nutzen für die Umwelt zu erzielen. Spezielle Recyclinganlagen gewährleisten, dass mit umweltschädlichen Komponenten verantwortungsvoll umgegangen wird und diese sicher entsorgt werden. Um für unsere Produkte die beste Recycling-Lösung zu gewährleisten, bieten wir verschiedene Recycling-Verfahren und informieren darüber, wie das jeweilige Produkt umweltbewusst entsorgt werden kann, sobald das Ende der Produktlebensdauer erreicht wurde.

Alle erforderlichen Informationen bezüglich der Entsorgung des Produktes sowie länderspezifische Informationen zu Recycling-Einrichtungen erhalten Sie auf unserer Website:

<https://www.sharpnecdisplays.eu/p/greenvision/en/greenvision.xhtml> (in Europa)

<https://www.sharp-nec-displays.com/jp/> (in Japan)

<https://www.sharpnecdisplays.us/> (in den USA).

Sichern von persönlichen Informationen: Auf dem Monitor können personenbezogene Informationen, wie z. B. IP-Adressen, gespeichert sein. Bevor Sie den Monitor weitergeben oder entsorgen, löschen Sie diese Daten, indem Sie die Funktion zum Zurücksetzen des Netzwerks ausführen.

Energiesparmodus

Dieser Monitor bietet eine ausgereifte Energiesparfunktion. Wird ein Energiesparsignal an den Monitor gesendet, so wird der Energiesparmodus aktiviert. Der Monitor wird in einen einzigen Energiesparmodus versetzt.

Weitere Informationen erhalten Sie unter folgenden Adressen:

<https://www.sharpnecdisplays.us/> (in USA)

<https://www.sharpnecdisplays.eu/p/hq/en/home.xhtml> (in Europa)

<https://www.sharp-nec-displays.com/global/index.html> (Global)

Für die Anforderungen gemäß ErP/ErP (Netzwerk-Standby):

Mit Ausnahme der folgenden Bedingungen:

[Energy Mode (Energiesparmodus)] ist auf [Retail mode (Retail-Modus)] oder [Office mode (Office-Modus)] gestellt.

[Quick Start (Schnellstart)] ist auf [On (Ein)] gestellt.

[Auto Input Change (Auto Quellenwechsel)] ist auf [First (Erstes)] oder [Custom (Benutzerdefiniert)] gestellt.

[Power supply (Stromversorgung)] ist auf [On (Ein)] gestellt.

Stromverbrauch (Blinkt rot): 2,0 W oder weniger.

Zeit bis zur Aktivierung des Energiesparmodus: 60 s. (Standardeinstellung).

Stromverbrauch (Leuchtet rot): 0,5 W oder weniger.

Zeit bis zur Aktivierung des Energiesparmodus: 3 min. (Standardeinstellung).

WEEE-Zeichen (Europäische Richtlinie 2012/19/EU in der aktuellen Fassung)



Entsorgung alter Geräte: In der Europäischen Union

Gemäß EU-Gesetzgebung und deren Umsetzung in den einzelnen Mitgliedstaaten müssen elektrische und elektronische Geräte, die das links abgebildete Kennzeichen tragen, getrennt vom normalen Hausmüll entsorgt werden. Dazu gehören auch Monitore und elektrisches Zubehör wie Signal- oder Netzkabel. Befolgen Sie bei der Entsorgung solcher Produkte bitte die Richtlinien der örtlichen Behörden bzw. erfragen Sie diese bei dem Händler, bei dem Sie das Gerät gekauft haben, oder verfahren Sie ggf. gemäß den geltenden Vorschriften und Gesetzen bzw. einer entsprechenden Vereinbarung. Die Kennzeichnung elektrischer und elektronischer Produkte gilt nur für die derzeitigen Mitgliedstaaten der Europäischen Union. Uct, oder, falls zutreffend, befolgen Sie die geltenden Gesetze oder Vereinbarungen, die bei Ihnen gelten.

Die Kennzeichnung elektrischer und elektronischer Produkte gilt möglicherweise nur in den derzeitigen Mitgliedstaaten der Europäischen Union.

Außerhalb der Europäischen Union

Außerhalb der Europäischen Union informieren Sie sich bitte bei den zuständigen örtlichen Behörden über die ordnungsgemäße Entsorgung elektrischer und elektronischer Geräte.



Für die EU: Der durchgestrichene Abfallbehälter bedeutet, dass verbrauchte Batterien nicht über den allgemeinen Hausmüll entsorgt werden dürfen. Es gibt ein getrenntes Sammelsystem für Altbatterien, um die ordnungsgemäße Behandlung und Wiederverwertung entsprechend den geltenden Vorschriften zu ermöglichen.

Gemäß Verordnung (EU) 2023/1542 in der aktuellen Fassung dürfen Batterien nicht auf ungeeignete Weise entsorgt werden. Die Batterie muss getrennt durch einen örtlichen Entsorger gesammelt werden.

Informationen zu den mit dem AV-Anschluss verwendeten Konvertierungskabeln

Verwenden zum Verbinden von Konvertierungskabeln mit dem AV-Anschluss ein handelsübliches Videokabel mit einer 4-poligen Minibuchse ($\phi 3,5$ mm) an einem Ende.

Prüfen Sie die Verdrahtungsspezifikation des Kabels im Voraus und wählen Sie ein geeignetes Kabel.

HINWEIS: *Für 4-polige Miniklinkenkabel können abweichende Verdrahtungsvorschriften gelten.

Nr.	Signal
1	Video (Video)
2	Audio (links)
3	Audio (rechts)
4	GND

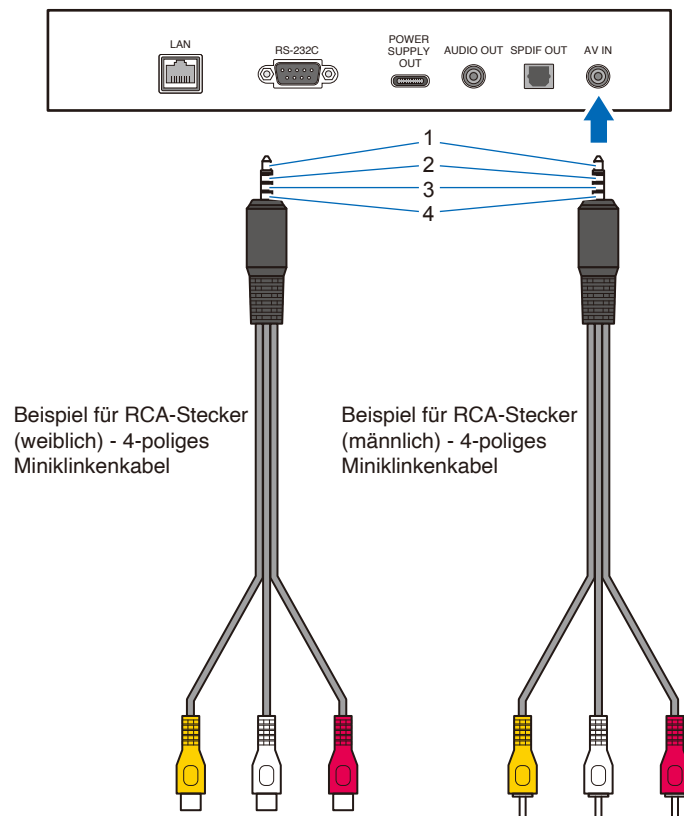

Anhang E Über Crestron Connected

Dieser Monitor kann über ein Netzwerk unter Verwendung von Geräten und Anwendungssoftware von Crestron Electronics, Inc. gesteuert werden.

Dies ist eine Funktion zum Verbinden eines von Crestron Electronics, Inc. entwickelten Systems, das mehrere mit dem Netzwerk verbundene Systemgeräte verwaltet und steuert.

Nähere Details finden Sie auf der Website von Crestron Electronics, Inc.

<https://www.crestron.com/>

Dieser Monitor unterstützt „Crestron Fusion“ und „Crestron XiO Cloud“ und ist mit dem Crestron XiO Cloud-Dienst kompatibel.

Nähere Details finden Sie auf der Website von Crestron Electronics, Inc.

<https://www.crestron.com/Products/Featured-Solutions/Crestron-Fusion>

<https://www.crestron.com/Products/Featured-Solutions/XiO-Cloud>

Crestron CONTROL SYSTEM

INPUT SOURCE: HDMI1 Top

Crestron CONTROL SYSTEM	
CONTROL SYSTEM	<input type="radio"/> ENABLE <input checked="" type="radio"/> DISABLE
CONTROLLER IP ADDRESS	192.168.0.100
PORT	41794 * from 1025 to 65535
IP ID	3 * from 3 to 254
VIRTUAL CONTROL ROOM ID	
USE TLS	<input type="radio"/> ENABLE <input checked="" type="radio"/> DISABLE
VERIFY CERTIFICATE	<input type="radio"/> ENABLE <input checked="" type="radio"/> DISABLE
MANAGE ROOT CERTIFICATE	select file : <input type="button" value="Choose File"/> No file chosen
	<input type="button" value="ADD CERTIFICATE"/>
	<input type="button" value="delete"/>
SECURE PORT	41796 * from 1025 to 65535
USER NAME	XXXXXXXX
PASSWORD

- CONTROL SYSTEM*¹ Stellt ein, ob „Crestron Control System“ verwendet werden soll oder nicht.
- IP ADDRESS Stellt die IP-Adresse für „Control System“ ein.
- PORT Stellt die Anschlussnummer zum Verbinden mit „Control System“ ein.
- IP ID Stellt die „IP ID“ für „Control System“ ein.
- VIRTUAL CONTROL ROOM ID Stellt die ID für „Virtual Control Room“ ein.
- USE TLS Wenn Sie „Virtual Control Room“ nicht verwenden, lassen Sie diese Option leer.
- VERIFY CERTIFICATE* Stellt ein, ob bei der Verwendung von TLS eine Authentifizierung mit einem Zertifikat erfolgen soll oder nicht.
- MANAGE ROOT CERTIFICATE* ... Das Root-Zertifikat für „Control System“ auf diesen Monitor importieren.
- Falls der Monitor ein unterschiedliches Root-Zertifikat hat, entfernen Sie es und importieren Sie dann das von Ihnen eingestellte.
- Die Zertifizierungsformate sind: „.cer“ und „.der“.
- SECURE PORT* Stellt die Anschlussnummer bei Verwendung von TLS ein.
- USER NAME Stellt den Benutzernamen bei Verwendung von TLS ein.
- PASSWORD Stellt das Passwort bei Verwendung von TLS ein.

Übernehmen Sie die geänderte Einstellung, indem Sie die Taste SAVE drücken.

Falls [Crestron Fusion On-Premises] oder [Crestron Fusion in the Cloud] auf [ENABLE] gestellt ist, drücken Sie die Taste SAVE, um ein Bestätigungsdialogfeld anzuzeigen.

Wenn die Taste OK im Dialogfeld gedrückt wird, wird die Einstellung für diese Funktion gespeichert und aktiviert, und andere Funktionen werden deaktiviert.

* Diese Option ist aktiviert, wenn [USE TLS] auf [ENABLE] gestellt ist.

Crestron Fusion On-Premises

Crestron Fusion On-Premises*¹.. Stellt ein, ob „Crestron Fusion On-Premises“ verwendet werden soll oder nicht.

PORT Stellt die Anschlussnummer zum Verbinden mit „Crestron Fusion On-Premises“ ein.

IP ID Stellt die „IP ID“ für „Crestron Fusion On-Premises“ ein.

Übernehmen Sie die geänderte Einstellung, indem Sie die Taste SAVE drücken.

Falls [CONTROL SYSTEM] oder [Crestron Fusion in the Cloud] auf [ENABLE] gestellt ist, drücken Sie die Taste SAVE, um ein Bestätigungsdialogfeld anzuzeigen.

Wenn die Taste OK im Dialogfeld gedrückt wird, wird die Einstellung für diese Funktion gespeichert und aktiviert, und andere Funktionen werden deaktiviert.

* Diese Option ist aktiviert, wenn [USE TLS] auf [ENABLE] gestellt ist.

Crestron Fusion in the Cloud

Crestron Fusion in the Cloud*¹ .. Stellt ein, ob „Crestron Fusion in the Cloud“ verwendet werden soll oder nicht.

CLOUD URL Stellt die URL von Crestron Fusion ein.

PORT Stellt die Anschlussnummer zum Verbinden mit „Crestron Fusion“ ein.

VERIFY CERTIFICATE* Stellt ein, ob bei der Verwendung von TLS eine Authentifizierung mit einem Zertifikat erfolgen soll oder nicht.

MANAGE ROOT CERTIFICATE* ... Das Root-Zertifikat für „Crestron Fusion in the Cloud“ auf diesen Monitor importieren. Falls der Monitor ein unterschiedliches Root-Zertifikat hat, entfernen Sie es und importieren Sie dann das von Ihnen eingestellte. Die Zertifizierungsformate sind: „.cer“ und „.der“.

Übernehmen Sie die geänderte Einstellung, indem Sie die Taste SAVE drücken.

Falls [CONTROL SYSTEM] oder [Crestron Fusion On-Premises] auf [ENABLE] gestellt ist, drücken Sie die Taste SAVE, um ein Bestätigungsdialogfeld anzuzeigen.

Wenn die Taste OK im Dialogfeld gedrückt wird, wird die Einstellung für diese Funktion gespeichert und aktiviert, und andere Funktionen werden deaktiviert.

* Diese Option ist aktiviert, wenn [USE TLS] auf [ENABLE] gestellt ist.

Crestron AUTO DISCOVERY

INPUT SOURCE: HDMI1 Top

STATUS	Crestron AUTO DISCOVERY	
PROTOCOL	AUTO DISCOVERY	<input type="radio"/> ENABLE <input checked="" type="radio"/> DISABLE
TCP	<input type="button" value="SAVE"/>	
Crestron CONTROL SYSTEM		
AMX		
NAME		
Crestron Fusion On-Premises		
Crestron Fusion in the Cloud		
Crestron XiO Cloud		
Crestron AUTO DISCOVERY		
NETWORK		

AUTO DISCOVERY Stellt ein, ob dieser Monitor automatisch erkannt werden soll oder nicht.

Crestron XiO Cloud

INPUT SOURCE: HDMI1 Top

STATUS	Crestron XiO Cloud	
PROTOCOL	XiO Cloud	<input type="radio"/> ENABLE <input checked="" type="radio"/> DISABLE
TCP	CLOUD URL	<input type="text" value="https://xxxxx"/>
Crestron CONTROL SYSTEM	HOST NAME	<input type="text" value="EXX8-XX2XXXXXXX"/>
AMX	SERIAL NUMBER	<input type="text" value="XX2XXXXXXX"/>
NAME	MODEL NAME	<input type="text" value="NECConnectedDisplay"/>
Crestron Fusion On-Premises	MAC ADDRESS	<input type="text" value="XX:XX:XX:XX:XX"/>
Crestron Fusion in the Cloud	<input type="button" value="SAVE"/>	
Crestron XiO Cloud		

XiO Cloud Stellt ein, ob „XiO Cloud“ verwendet werden soll oder nicht.

XiO Cloud URL..... Stellt die URL von „XiO Cloud“ ein.

HOST NAME..... Zeigt den Hostnamen bei der Verbindung mit „XiO Cloud“ an.

SERIAL NUMBER..... Zeigt die Seriennummer bei der Verbindung mit „XiO Cloud“ an.

MODEL NAME..... Zeigt den Modellnamen bei der Verbindung mit „XiO Cloud“ an.

MAC ADDRESS Zeigt die MAC-Adresse bei der Verbindung mit „XiO Cloud“ an.

Übernehmen Sie die geänderte Einstellung, indem Sie die Taste SAVE drücken.

Reset

*1: Kann nicht gleichzeitig verwendet werden. Es kann nur eine der Optionen „Control System“, „Crestron Fusion On-Premises“ und „Crestron Fusion in the Cloud“ aktiviert werden.

