

Manuel de l'utilisateur

Moniteur de bureau

MultiSync® EA242WU

MODÈLE : EA242WU, EA242WU-BK

Ces instructions concernent les modèles ci-dessus.

Le nom de votre modèle est indiqué sur l'étiquette se trouvant à l'arrière du moniteur.

Sommaire

Informations sur l'enregistrement	1	Informations importantes	3
Certification TCO	1		

Caractéristiques du produit

Chapitre 1 Installation et connexions

Noms et fonctions des pièces	13	Connexions	17
Panneau de configuration	13	Type de signal et modes de connexion	20
Panneau des connexions	14	Connexion de périphériques	22
Installation	16	Connexion de plusieurs moniteurs	23
Fixation de la base au support du moniteur LCD	16	Installation du bras flexible	25
Connexion du câble d'alimentation et des câbles de signal	16	Démontage du support du moniteur pour le montage	25
Support ajustable et pivotable	16	Montage du bras flexible	25

Chapitre 2 Fonctionnement de base

Utilisation des commandes OSD	27	Couleurs des indicateurs LED et gestion de l'alimentation	28
Modification des signaux d'entrée	28		

Chapitre 3 Résolution des problèmes

Problèmes d'affichage des images et de signal vidéo	30	Fonction « Capteur de présence »	33
Problèmes matériels	31	Utilisation de la fonction « Luminosité auto. »	34

Chapitre 4 Caractéristiques

EA242WU	36
---------------	----

Annexe A Liste des commandes OSD

OUTILS ECO	38	OUTILS MENU	41
ECRAN	39	INFORMATIONS ECO	43
COULEUR	40	INFORMATIONS	44
OUTILS	40	Avertissements de l'OSD	44

Annexe B Informations du fabricant sur le recyclage et l'énergie

Élimination des produits NEC usagés	46	Marque WEEE (Directive européenne 2012/19/EU et amendements)	46
Économie d'énergie	46		

Informations sur l'enregistrement

Informations relatives aux câbles

ATTENTION : Utilisez les câbles fournis avec ce moniteur pour éviter tout problème en matière de réception (radio et télévision). Avec les ports DisplayPort, HDMI, USB et USB-C®, employez un câble de signal blindé. L'utilisation d'autres types de câbles et d'adaptateurs peut provoquer des interférences avec la réception radio et télévision.

Informations de la FCC

AVERTISSEMENT : La FCC américaine (Federal Communications Commission, ou « Commission fédérale des communications ») interdit d'apporter des modifications à l'unité, SAUF celles indiquées dans ce manuel par Sharp NEC Display Solutions of America, Inc. Le non-respect de cette réglementation peut annuler votre droit d'utiliser cet équipement.

1. Le cordon d'alimentation utilisé doit être agréé et en conformité avec les normes de sécurité des États-Unis et respecter les conditions suivantes.

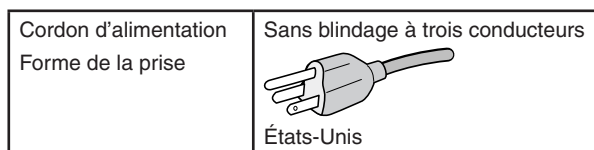

2. Cet équipement a été testé et déclaré conforme aux normes relatives au matériel informatique de la classe B, définies dans l'Article 15 du Règlement de la FCC. Ces normes sont destinées à assurer une protection suffisante contre les interférences nuisibles dans une installation résidentielle. Cet équipement génère et utilise des fréquences radio qui, en cas d'installation et d'utilisation incorrectes, peuvent être à l'origine d'interférences nuisibles aux communications radio. Cependant, il n'est pas garanti que des interférences n'interviennent pas dans une installation particulière. Si cet équipement génère des interférences nuisibles à la réception radio ou télévision, ce qui peut être déterminé en éteignant et en rallumant l'appareil, l'utilisateur est invité à essayer de résoudre le problème de l'une des manières suivantes :

- Réorienter ou déplacer l'antenne de réception.
- Augmenter la distance entre l'équipement et le récepteur.
- Brancher l'équipement à une prise d'un circuit différent de celui auquel le récepteur est connecté.
- Consulter le revendeur ou un technicien expérimenté en radio/télévision.

Si nécessaire, l'utilisateur doit contacter le revendeur ou un technicien expérimenté en radio/télévision pour obtenir de plus amples informations. L'utilisateur peut s'appuyer sur le livret suivant, rédigé par la Commission fédérale des communications : How to Identify and Resolve Radio-TV Interference Problems (Comment identifier et résoudre les problèmes d'interférences radio-TV). Ce document peut être obtenu auprès du Bureau d'impression du gouvernement des États-Unis, Washington, D.C., 20402, n° d'article 004-000-00345-4.

DÉCLARATION DE CONFORMITÉ DU FOURNISSEUR

Cet appareil est conforme à la partie 15 des règles de la FCC. Son fonctionnement est soumis aux deux conditions suivantes. (1) Cet appareil ne doit pas provoquer d'interférences nuisibles et (2) il doit tolérer toute interférence reçue, y compris les interférences risquant de provoquer des effets non souhaités lors de son fonctionnement.

	Partie responsable pour les États-Unis :	Sharp NEC Display Solutions of America, Inc.
	Adresse :	3250 Lacey Rd, Ste 500 Downers Grove, Illinois 60515 (630) 467-3000
	Tél. :	
	Type de produit :	Moniteur LCD
	Classification de l'équipement :	périphérique de classe B
	Modèle :	EA242WU, EA242WU-BK



Certification TCO

TCO Certified est une certification tierce pour la durabilité des produits informatiques.

TCO Certified est une certification tierce pour la durabilité des produits informatiques (ordinateurs, appareils mobiles, produits d'affichage et de centre de données). Elle s'applique aussi bien à la durabilité environnementale que sociale et permet les solutions circulaires. La conformité aux normes est vérifiée de manière indépendante. TCO Certified est une certification tierce conforme à la norme ISO 14024.

Pour consulter une liste de nos moniteurs disposant de la certification TCO, ainsi que le document attestant de ce fait (en anglais uniquement), rendez-vous sur notre site Web à l'adresse suivante :

https://www.sharp-nec-displays.com/global/about/legal_regulation/TCO_mn/index.html

 **ATTENTION :** Reportez-vous à « **ATTENTION 2** ».

- Ce produit a été conçu pour être utilisé principalement en tant qu'appareil de traitement de l'information dans un bureau ou à domicile.
- Il doit être connecté à un ordinateur et n'est pas prévu pour l'affichage des signaux de télédiffusion.

Informations relatives aux marques

Microsoft® et Windows® sont des marques commerciales ou déposées de Microsoft Corporation aux États-Unis et/ou dans d'autres pays.

NEC est une marque déposée de NEC Corporation.

DisplayPort™ et le logo DisplayPort™ sont des marques commerciales appartenant à la Video Electronics Standards Association (VESA®), aux États-Unis et dans d'autres pays.

MultiSync® est une marque commerciale ou déposée de Sharp NEC Display Solutions, Ltd. au Japon et dans d'autres pays.

USB Type-C® et USB-C® sont des marques déposées de USB Implementers Forum.

Les termes HDMI et High-Definition Multimedia Interface ainsi que le logo HDMI sont des marques commerciales ou des marques déposées de HDMI Licensing Administrator, Inc. aux États-Unis et dans d'autres pays.

Tous les autres noms de marques et de produits sont des marques commerciales ou déposées de leurs détenteurs respectifs.



- REMARQUE :**
- (1) Le contenu de ce manuel ne peut être reproduit, en tout ou partie, sans autorisation.
 - (2) Le contenu de ce manuel peut faire l'objet de modifications sans préavis.
 - (3) Un grand soin a été apporté à la préparation de ce manuel de l'utilisateur. Si vous remarquez cependant des informations discutables, des erreurs ou des omissions, contactez-nous.
 - (4) L'image incluse à ce guide d'utilisation est fournie à titre informatif uniquement. Il est possible que le produit réel présente des différences.
 - (5) Nonobstant les articles (3) et (4), nous ne saurions être tenus pour responsables des pertes de profit ou autres réclamations découlant de l'utilisation de cet appareil.
 - (6) Ce manuel est fourni aux utilisateurs de toutes les régions, et peut donc comprendre des informations uniquement applicables à certaines d'entre elles.



Informations importantes

Consignes de sécurité et d'entretien







POUR UN FONCTIONNEMENT OPTIMAL,
VEUILLEZ NOTER CE QUI SUIT POUR L'INSTALLATION ET
L'UTILISATION DU MONITEUR COULEUR LCD :







À propos des symboles

Ce manuel contient divers symboles visant à empêcher les blessures ou dommages. Leur définition est spécifiée ci-dessous. Assurez-vous d'en prendre connaissance avant de lire le manuel.

 AVERTISSEMENT	Si ce symbole n'est pas pris en compte et que l'appareil est utilisé de façon incorrecte, il est possible que des accidents surviennent, pouvant causer des blessures voire la mort.
 ATTENTION	Si ce symbole n'est pas pris en compte et que l'appareil est utilisé de façon incorrecte, il est possible que des blessures surviennent ou que les objets environnants soient endommagés.







Exemples de symboles

	 Indique qu'un danger existe. Ce symbole indique que vous devez faire preuve de prudence car il existe un risque d'électrocution.
	 Indique qu'une action est interdite. Ce symbole indique une action interdite.
	 Indique qu'une action est obligatoire. Ce symbole indique que le cordon d'alimentation doit être débranché de la prise murale.

 AVERTISSEMENT	
1	 <p>DÉBRANCHER LE CORDON D'ALIMENTATION</p> <p>Débranchez le cordon d'alimentation en cas de défaillance du produit. Si vous remarquez de la fumée, une odeur ou des sons étranges, ou si le produit est tombé ou que son boîtier est cassé, éteignez-le, puis débranchez le cordon d'alimentation de la prise murale. Contactez votre revendeur pour bénéficier d'une réparation. N'essayez jamais de réparer vous-même le produit. Cela peut s'avérer dangereux.</p>
2	 <p>TENSION DANGEREUSE</p>  <p>NE PAS DÉMONTER</p>  <p>INTERDICTION</p> <p>Ni retirez ni n'ouvrez pas le boîtier du produit. Ne démontez pas le produit. Ce dernier contient des éléments à haute tension. L'ouverture ou le retrait du couvercle et la modification du produit peuvent vous exposer à des risques de décharges électriques, d'incendies ou autres. Confiez toutes les interventions de dépannage à un personnel technique qualifié.</p>
3	 <p>INTERDICTION</p> <p>N'utilisez pas le produit s'il présente des dommages structurels ou si sa base est fissurée. Si vous remarquez des dommages tels que des fissures, ou un déséquilibre anormal, confiez les interventions de dépannage à un personnel technique qualifié. Si utilisé dans un tel état, le produit est susceptible de tomber ou de provoquer des blessures.</p>







AVERTISSEMENT

4	 INTERDICTION  À FAIRE	<p>Manipulez le cordon d'alimentation avec précaution.</p> <p>Tout endommagement peut provoquer un incendie ou une électrocution.</p> <ul style="list-style-type: none">• Ne placez pas d'objets lourds sur le cordon d'alimentation.• Ne le placez pas sous le produit.• Ne le couvrez pas à l'aide d'un tapis ou autre.• Ne modifiez pas le cordon.• N'utilisez jamais de force excessive pour le plier ou le tirer.• Ne chauffez pas le cordon. <p>Si le cordon est endommagé (câbles dénudés, câbles sectionnés, etc.), mettez le produit hors tension, puis débranchez le cordon d'alimentation de la prise de courant. Demandez à votre revendeur de le remplacer.</p>
5	 INTERDICTION	<p>Ne touchez pas la prise si vous entendez du tonnerre.</p> <p>Vous pourriez vous exposer à des risques d'électrocution.</p>
6	 À FAIRE	<p>Utilisez le cordon d'alimentation fourni avec ce produit comme indiqué dans le tableau correspondant, et en employant la prise adaptée.</p> <p>Si aucun cordon d'alimentation n'est fourni avec ce produit, veuillez nous contacter. Dans tous les cas, utilisez celui dont le connecteur est adapté à la prise applicable.</p> <p>Un cordon d'alimentation compatible a préalablement fait l'objet d'une validation en matière de sécurité dans le pays d'achat.</p>
7	 À FAIRE  INTERDICTION	<p>Suivez les consignes ci-dessous lors de l'installation du produit.</p> <p>Pour transporter et installer le produit en toute sécurité, faites appel à autant de personnes que nécessaire.</p> <p>Reportez-vous aux instructions fournies avec le matériel de montage pour des informations détaillées.</p> <p>N'obstruez pas les aérations du produit. Le non-respect de celles-ci peut entraîner des dommages, électrocutions ou incendies.</p> <p>N'installez pas le produit dans les lieux suivants :</p> <ul style="list-style-type: none">• Espaces mal aérés.• Près d'un radiateur ou autre source de chaleur, et ne l'exposez pas à la lumière directe du soleil.• Dans une zone constamment soumise à des vibrations.• Dans un lieu poussiéreux, humide ou à proximité de graisses.• À l'extérieur.• Dans un endroit à haute température dont le niveau d'humidité change rapidement et où il existe des risques de condensation. <p>Ne montez pas le produit dans une configuration ou une position qui n'est pas décrite dans ce manuel.</p>





AVERTISSEMENT











8	 <p>INTERDICTION</p>  <p>À FAIRE</p>	<p>Évitez les chutes suites à un séisme ou autre.</p> <p>Pour éviter toute blessure ou que le produit ne tombe suite à un séisme ou autre, par exemple, et ne soit endommagé, assurez-vous de l'installer à un emplacement stable et de prendre les mesures nécessaires.</p> <ul style="list-style-type: none">Le produit doit être monté sur un support ou bras flexible (comme TUEV GS) capable de supporter son poids, afin d'éviter toute blessure ou dommage lié à une chute.Utilisez uniquement les vis retirées ou celles qui ont été fournies pour éviter d'endommager le produit et le support.Serrez toutes les vis (force recommandée : 98 - 137 N•cm) lors de l'installation. Des vis lâches sont susceptibles d'entraîner la chute du produit, et par conséquent des dommages ou blessures.La fixation du bras doit être effectuée par deux personnes ou plus si le produit ne peut pas être placé face vers le bas sur une surface non abrasive. <p>Risques liés à l'instabilité</p> <p>Le produit est susceptible de tomber, et ainsi d'entraîner des blessures graves, voire mortelles. Pour éviter cela, il doit être solidement fixé au sol/mur, conformément aux instructions d'installation. De nombreuses blessures, en particulier pour les enfants, peuvent être évitées grâce à de simples précautions, telles que :</p> <ul style="list-style-type: none">Utilisez TOUJOURS des supports et méthodes d'installation recommandés par le fabricant du produit.Utilisez TOUJOURS des meubles capables de supporter le poids du produit.Assurez-vous TOUJOURS que le produit ne dépasse pas du bord du meuble sur lequel il est posé.Expliquez TOUJOURS aux enfants le danger que représente le fait de monter sur les meubles pour atteindre le produit ou ses commandes.Acheminez TOUJOURS les câbles connectés au produit de sorte à éviter toute chute ou manipulation non voulue.Ne placez JAMAIS un produit dans un endroit instable.Ne placez JAMAIS le produit sur des meubles élevés (par exemple, des armoires ou des bibliothèques) sans fixer le meuble et le produit à un support adapté.Ne placez JAMAIS le produit sur du tissu ou autre fabrique le séparant du meuble.Ne placez JAMAIS d'objets pouvant inciter les enfants à grimper sur le produit ou le meuble.Utilisez TOUJOURS des accessoires de montage mural lors de l'installation du produit en hauteur. Ne placez JAMAIS le produit sur un support lors de son installation en hauteur. <p>Si le produit existant va être conservé et déplacé, les mêmes considérations que celles ci-dessus doivent être appliquées.</p>
9	 <p>INTERDICTION</p>	<p>Ne placez pas le produit sur une surface inclinée ou instable.</p> <p>Cela pourrait entraîner des risques de chute et de blessure.</p>
10	 <p>INTERDICTION</p>  <p>TENSION DANGEREUSE</p>	<p>N'insérez aucun objet dans les fentes du boîtier.</p> <p>Cela pourrait entraîner des chocs électriques, incendies ou pannes. Gardez les objets hors de portée des enfants et des bébés.</p> <p>Si des objets pénètrent dans la fente du boîtier, mettez le produit hors tension, puis débranchez le cordon d'alimentation de la prise de courant. Contactez votre revendeur pour bénéficier d'une réparation.</p>



AVERTISSEMENT

11	 NE PAS MOILLER	Ne renversez pas de liquides dans le boîtier et n'utilisez pas le produit près d'une source d'eau. Éteignez immédiatement le produit et débranchez-le de la prise murale. Contactez ensuite un technicien qualifié. Ne pas procéder ainsi pourrait provoquer une décharge électrique ou un incendie.
12	 INTERDICTION	N'utilisez pas de spray inflammable pour faire la poussière. Cela pourrait provoquer un incendie.
13	 INTERDICTION	L'utilisation de ce produit ne doit pas provoquer de dangers ou de risques susceptibles d'entraîner la mort, des blessures corporelles, des dégâts physiques graves ou d'autres anomalies, et notamment des réactions dans des centrales nucléaires, la défaillance de systèmes d'assistance médicale ou une perte de contrôle lors du lancement de missiles.

ATTENTION

1	 À FAIRE  NE PAS TOUCHER AVEC LES MAINS MOUILLÉES  DÉBRANCHER LE CORDON D'ALIMENTATION  TENSION DANGEREUSE	<p>Manipulation du cordon d'alimentation</p> <p>Manipulez le cordon d'alimentation avec précaution. Tout endommagement peut provoquer un incendie ou une électrocution.</p> <ul style="list-style-type: none"> Assurez-vous d'insérer fermement le cordon d'alimentation dans la borne d'entrée CA du moniteur. Vérifiez qu'il ne peut pas être retiré trop aisément. Ne branchez et débranchez jamais le cordon si vos mains sont mouillées. Pour le débrancher, tirez sur sa tête. Débranchez toujours le cordon d'alimentation avant de nettoyer le produit. Essayez régulièrement le cordon à l'aide d'un chiffon sec. Avant de déplacer le produit, assurez-vous qu'il est éteint et que tous ses câbles sont débranchés. Si vous prévoyez de ne pas utiliser le produit pendant une période prolongée, débranchez-le. Lorsque vous utilisez cet équipement, le cordon d'alimentation doit être relié à la terre. Si ce n'est pas le cas, des électrocutions peuvent se produire. Assurez-vous donc que cette opération a bien été effectuée.
2	 À FAIRE	<p>Confirmez que le système de distribution du bâtiment fournit un disjoncteur 120/240 V, 20 A (maximum).</p>
3	 INTERDICTION  À FAIRE	<p>Ne reliez pas le cordon d'alimentation au câble USB.</p> <p>Cela pourrait entraîner une surchauffe et causer un incendie.</p>
4	 INTERDICTION	<p>N'utilisez pas de câble LAN fournissant une tension trop élevée.</p> <p>Lorsque vous utilisez un câble LAN, ne le connectez pas à un périphérique avec câblage dont la tension pourrait être trop élevée. Une tension excessive est susceptible d'entraîner un choc électrique.</p>
5	 INTERDICTION	<p>Ne grimpez pas sur le meuble où se trouve le produit. N'utilisez pas de table à roulettes à moins que celles-ci soient correctement bloquées. Toute chute du produit peut entraîner dommages ou blessures.</p>
6	 À FAIRE	<p>Installation, retrait et ajustement du support.</p> <ul style="list-style-type: none"> Manipulez le produit avec précaution lorsque vous tirez le support : vous pourriez vous coincer les doigts. Avant de procéder à une rotation, déconnectez tous les câbles. Si vous ne le faites pas, vous vous exposerez à des risques de blessure et d'endommagement du produit. Pour pivoter l'écran, élevez-le au maximum et inclinez-le autant que possible. Sinon, vous risquez de vous blesser ou de le faire tomber.
7	 INTERDICTION	<p>Consultez les caractéristiques techniques de la gamme d'écrans inclinables lorsque vous installez ceux-ci sur un bras articulé.</p> <p>N'inclinez pas le moniteur à plus de cinq degrés. Il est possible que cela entraîne la séparation du panneau LCD, voire sa chute, ce qui provoquerait des dommages matériels ou des blessures.</p>



ATTENTION







8	 INTERDICTION	Ne poussez pas le produit. Toute chute du produit peut entraîner dommages ou blessures.
9	 INTERDICTION	Évitez tout impact sur l'écran LCD. Cela pourrait entraîner des blessures ou des dommages.
10	 À FAIRE	Employez cet équipement dans des environnements où la lumière peut être contrôlée, afin d'éviter les reflets.
11	 INTERDICTION	Ne connectez pas d'écouteurs ou de casque au produit si vous les portez. En fonction du volume, ceci pourrait affecter votre audition.
12	 INTERDICTION	Le sac en plastique recouvrant le produit n'est pas un jouet. Ne l'utilisez jamais dans un quelconque autre but. Ce sac ne doit jamais être mis sur la tête, ni recouvrir le nez ou la bouche. Cela vaut aussi bien pour vous que pour tout autre utilisateur. Gardez-le hors de portée des enfants et des bébés.
13	 À FAIRE	Afin de garantir le bon fonctionnement du produit, nettoyez les orifices situés à l'arrière du boîtier au moins une fois par an, pour en retirer toute poussière ou saleté. Sinon, cela pourrait entraîner des risques de choc électrique ou endommager le produit.
14	 À FAIRE	Évitez les lieux présentant des températures ou un niveau d'humidité extrêmes. Si vous ne respectez pas cette directive, le produit pourrait être endommagé ou produire une décharge électrique. L'environnement doit se conformer aux exigences ci-dessous : <ul style="list-style-type: none">• Température de fonctionnement : 5 à 35 °C Humidité : 20 à 80 % (sans condensation)• Température de stockage : -10 à 60 °C Humidité : 10 à 85 % (sans condensation)

Tableau des cordons d'alimentation

Type de prise	Amérique du Nord	Europe continentale	Royaume-Uni	Chine	Japon
Forme de prise					
Région	États-Unis/Canada	UE	Royaume-Uni	Chine	Japon
Tension	120*	230	230	220	100

* Utilisez ce cordon avec une prise de puissance inférieure à 125 V.

REMARQUE : La maintenance de ce produit peut uniquement être effectuée dans le pays d'achat.

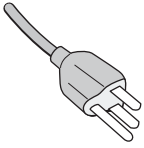
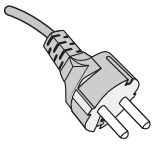
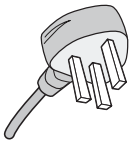
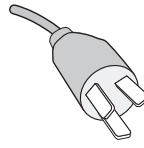
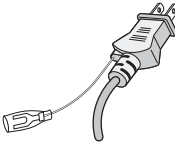
Persistence de l'image

La persistance de l'image, également appelée « rémanence d'image », se produit lorsqu'une image précédemment affichée provoque l'apparition d'une image résiduelle, ou « image fantôme ». Cette situation survient si une même image fixe est affichée pendant une durée prolongée, ou si l'image présente des tremblements ou des clignotements très rapides. Elle est liée à la technologie du module LCD et au fonctionnement de l'écran ; il ne s'agit pas d'une défaillance du produit. Bien qu'une image résiduelle puisse finir par disparaître au fil de l'utilisation, il n'est pas garanti que le phénomène de persistance de l'image prenne fin de lui-même. Respectez dès lors les instructions suivantes pour le limiter :

REMARQUE :

- N'affichez pas d'image présentant des tremblements répétés ou des clignotements très rapides.
- N'affichez pas une même image fixe pendant une période prolongée.

L'une des méthodes permettant d'éviter cette persistance consiste à régulièrement interrompre l'affichage d'une image en paramétrant le mode d'économie d'énergie ou un économiseur d'écran.

Ergonomie

UNE POSITION ET UN RÉGLAGE CORRECTS DU MONITEUR PEUVENT RÉDUIRE LA FATIGUE DES YEUX, DES ÉPAULES ET DE LA NUQUE. APPLIQUEZ CE QUI SUIT POUR POSITIONNER LE MONITEUR :

Pour obtenir l'ergonomie maximale, nous recommandons ce qui suit :

- Pour profiter de performances optimales, laissez le moniteur chauffer pendant 20 minutes. Évitez d'afficher des images fixes pendant de longues périodes, car cela peut occasionner une rémanence (ou persistance) de l'image à l'écran.
- Réglez la hauteur du moniteur pour que le haut de l'écran soit au niveau ou légèrement au-dessous du niveau des yeux. Vos yeux doivent pointer légèrement vers le bas pour regarder le milieu de l'écran.
- Positionnez le moniteur au minimum à 40 cm et au maximum à 70 cm de vos yeux. 50 cm est la distance optimale.
- Reposez vos yeux chaque heure, pendant 5 à 10 minutes, en fixant un objet situé à au moins 6 mètres.
- Placez le moniteur à un angle de 90° par rapport aux fenêtres et autres sources de lumière pour réduire au maximum les reflets et l'éblouissement. Réglez l'inclinaison du moniteur pour que l'éclairage du plafond ne se reflète pas sur l'écran.
- Si une lumière réfléchi rend la vision de l'écran difficile, utilisez un filtre antireflet.
- Réglez les commandes de luminosité et de contraste du moniteur pour améliorer la lisibilité.
- Utilisez un support de documents placé près de l'écran.
- Positionnez ce que vous regardez le plus souvent (votre écran ou vos documents de référence) directement devant vous pour réduire les mouvements de la tête lorsque vous utilisez votre clavier.
- Clignez souvent des yeux. De telles actions permettent de réduire la tension oculaire. Consultez votre ophtalmologue. Faites régulièrement examiner vos yeux.
- Pour éviter la fatigue des yeux, réglez la luminosité sur une valeur modérée. Placez une feuille de papier blanche à côté de l'écran LCD pour vérifier la luminance.
- Ne placez pas la commande de contraste sur son réglage maximum.

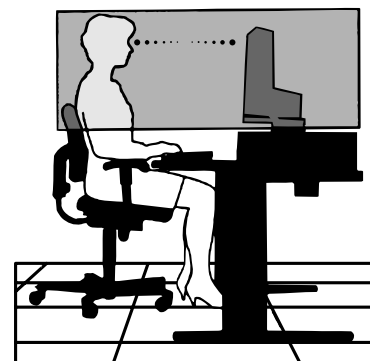

- Utilisez les commandes de taille et de position préprogrammées avec des signaux standard.
- Utilisez le réglage couleur préprogrammé.
- Utilisez des signaux non entrelacés.
- N'utilisez pas du bleu primaire sur un fond sombre car cela rend la lecture difficile et peut occasionner une fatigue oculaire par un contraste insuffisant.

Pour obtenir des informations détaillées sur la configuration d'un environnement de travail sain, envoyez un courrier à American National Standard for Human Factors Engineering of Computer Workstations - ANSI/HFES 100-2007 - The Human Factors Society, Inc. P.O. Box 1369, Santa Monica, Californie 90406, États-Unis.

Nettoyage de l'écran LCD

- Essuyez l'écran LCD avec précaution à l'aide d'un chiffon doux lorsque cela est nécessaire.
- Nettoyez l'écran LCD avec un chiffon non pelucheux et non abrasif. N'utilisez pas de solution de nettoyage ou de nettoyant pour vitres.
- Ne frottez pas l'écran LCD avec une matière rugueuse.
- N'exercez aucune pression sur l'écran LCD.
- N'utilisez pas de nettoyant à base d'alcool sous peine d'endommager ou de décolorer la surface LCD.

Nettoyage du boîtier

- Débranchez l'alimentation électrique.
- Essuyez délicatement le boîtier avec un chiffon doux.
- Pour nettoyer le boîtier, imbitez le chiffon avec un détergent neutre et de l'eau, essuyez le boîtier et séchez avec un chiffon sec.

REMARQUE : N'utilisez PAS de diluant au benzène, de détergent alcalin, de détergent à base d'alcool, de nettoyant pour vitres, de cire, de vernis, de lessive ou d'insecticide. Le boîtier ne doit pas être mis en contact avec du caoutchouc ou du vinyle pendant une période de temps prolongée. Ces types de liquides et de matériaux peuvent détériorer la peinture.

Caractéristiques du produit

- **Moniteur de bureau à écran large WUXGA 24 pouces**

Résolution native 1920 x 1200.

Bords extra-fins.

- **Productivité**

Transmission stable et haute vitesse des données grâce au port LAN (RJ-45) (reportez-vous à la [page 14](#)).

Alimentation (65 W), signal vidéo et signal audio transmis à l'aide d'un câble USB Type-C.

Concentrateur USB permettant la connexion d'accessoires, comme un clavier ou une souris.

- **Prise en charge de plusieurs entrées de signal**

Options complètes de connectivité (y compris ports DisplayPort, HDMI et USB Type-C).

- **Options de sortie et d'entrée multiples pour le signal audio**

Entrée audio possible via les ports DisplayPort, HDMI et USB Type-C.

Haut-parleurs internes pour l'audio du moniteur (1 W + 1 W) (reportez-vous à la [page 17](#)).

Connecteur pour casque (reportez-vous à la [page 14](#)).

- **Touches tactiles permettant de contrôler l'OSD (reportez-vous à la [page 13](#))**

Ajustement rapide et aisé de toutes les caractéristiques de l'image via l'emploi facilité de menus à l'écran.

Commandes de contrôle accessibles sans difficulté en parcourant les menus symbolisés par des icônes spécifiques.

- **Réduction de la consommation d'énergie**

Deux options permettant d'ajuster manuellement la luminosité de l'écran en fonction des besoins, afin de réaliser des économies d'énergie et de réduire les coûts liés (reportez-vous à la [page 38](#)).

Technologie de rétroéclairage LED assurant un niveau d'économie d'énergie inédit dans le secteur et induisant des matériaux moins dangereux.

Détecteur permettant l'activation automatique du mode d'économie d'énergie lorsqu'aucune personne ne se trouve devant le moniteur.

- **Ergonomie améliorée pour optimiser l'environnement de travail**

Flexibilité du positionnement (inclinaison, rotation et ajustement de la hauteur à 150 mm ; reportez-vous à la [page 36](#)).

Installation en mode Portrait en faisant pivoter l'écran à 90° (reportez-vous à la [page 18](#)).

- **Réduction de la tension oculaire**

Fonction de réduction significative de la lumière bleue permettant de soulager la tension oculaire (reportez-vous à la [page 13](#) et à la [page 40](#)).

Système de rétroéclairage spécial avec mode sans scintillement permettant de réduire le clignotement et ainsi soulager la tension oculaire.

Chapitre 1 Installation et connexions

Ce chapitre aborde les points suivants :

- ⇒ « Noms et fonctions des pièces » à la page 13
- ⇒ « Installation » à la page 16
- ⇒ « Connexions » à la page 17
- ⇒ « Installation du bras flexible » à la page 25

Noms et fonctions des pièces

Panneau de configuration

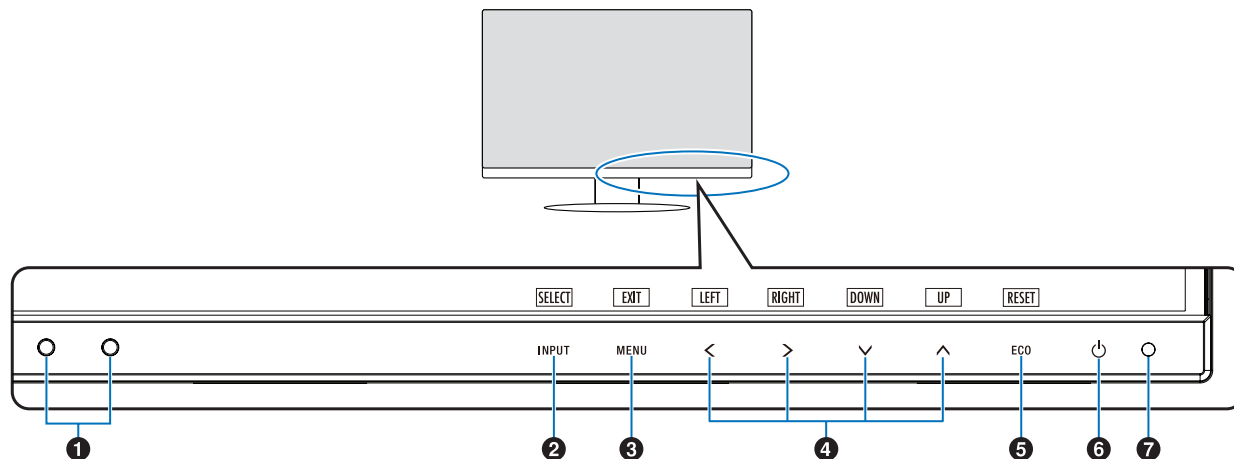

Élément	Description
❶ Capteur de lumière ambiante Détecteur de présence	Permettent de détecter le niveau de lumière ambiante et la présence d'un utilisateur. Ainsi, le moniteur procède à l'ajustement de différents réglages pour optimiser l'affichage. Ne masquez pas ces capteurs.
❷ ENTREE/SELECT	Permet d'accéder aux sous-menus du menu OSD lorsque ce dernier est ouvert. Permet également d'afficher un sous-menu par le biais duquel une source d'entrée peut être sélectionnée lorsque le menu OSD est fermé. Vous pouvez directement définir le mode [L/B] (REDUCTION LUMIERE BLEUE) en appuyant sur cette touche pendant au moins trois secondes lorsque le menu OSD est fermé.*1
❸ MENU/QUITTER	Permet d'ouvrir le menu OSD, ainsi que de fermer le menu principal et les sous-menus de l'OSD. Vous pouvez restaurer les réglages enregistrés dans la section [REGLAGE UTILISATEUR] en appuyant sur cette touche pendant au moins trois secondes lorsque le menu OSD est fermé.
❹ GAUCHE/DROITE/ HAUT/BAS*2	Lorsque le menu OSD est ouvert, permet de parcourir celui-ci. Lorsque le menu OSD est fermé, appuyez sur l'une des touches suivantes pour l'ouvrir et ajuster la fonction désirée.*1 Touche ^ : [LUMINOSITE] Touche v : [VOLUME]
❺ ECO/REINIT.	Lorsque le menu OSD est ouvert, cette touche permet de réinitialiser les réglages de l'OSD. Lorsque le menu OSD est fermé, cette touche permet de modifier le réglage [ECO MODE]. Les options [ARRET], [1] ou [2] sont disponibles.*1
❻	Permet d'allumer ou d'éteindre le moniteur.
❼ Voyant d'alimentation	Permet de déterminer si le moniteur est sous tension.

*1 : Lorsque l'option [TOUCHE DE RACCOURCI] est définie sur [ARRET], cette fonction est désactivée.

*2 : En fonction de l'orientation de l'OSD, les touches de gauche, de droite, du haut et du bas correspondent respectivement aux icônes <, >, v et ^ (reportez-vous à la page 42).

Panneau des connexions

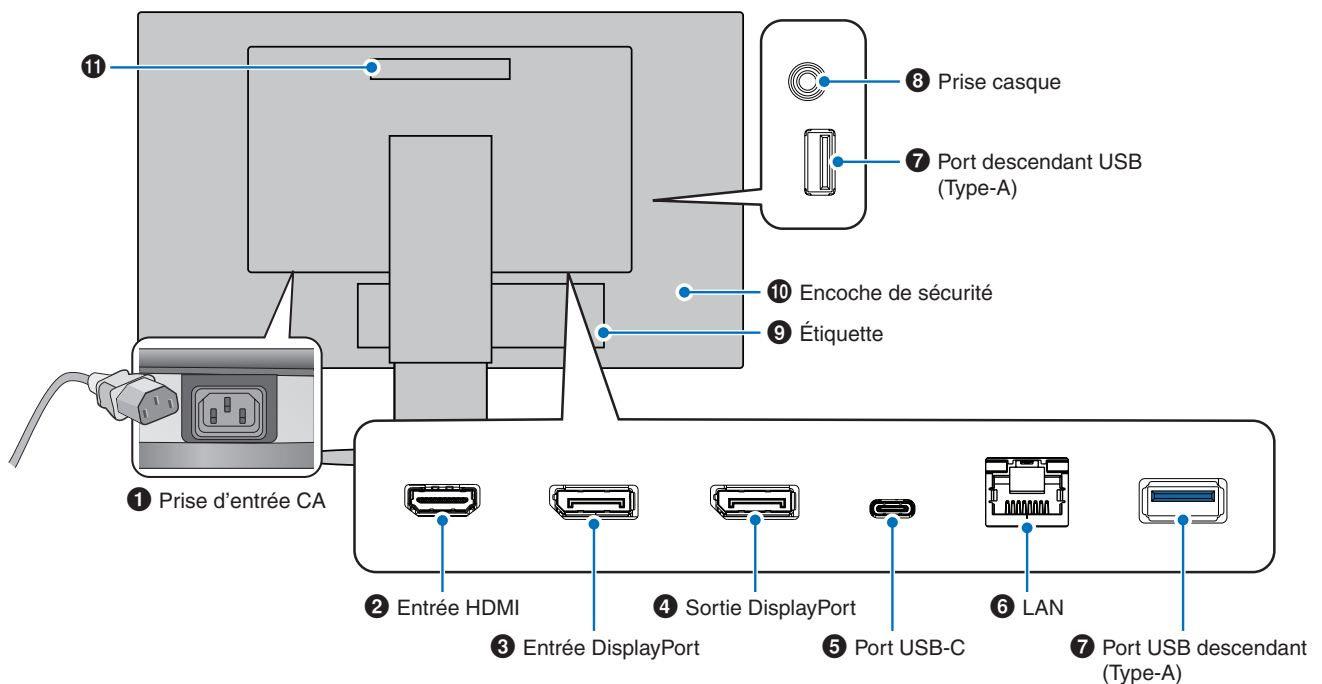

1 Prise d'entrée CA

Permet de connecter le cordon d'alimentation fourni avec le moniteur.

2 Entrée HDMI

Permet de recevoir des signaux HDMI.

3 Entrée DisplayPort

Permet de recevoir des signaux DisplayPort.

4 Sortie DisplayPort

Permet de transmettre des signaux DisplayPort. Peut être connectée à l'entrée DisplayPort d'un autre moniteur.

5 Port USB-C

Permet de connecter un équipement externe USB Type-C®, comme un ordinateur, ainsi que de recharger un périphérique par USB. Reportez-vous à la page « Caractéristiques ».

REMARQUE :

- Prend en charge les signaux DisplayPort lorsqu'un périphérique USB-C compatible est connecté.
- Fait office de concentrateur USB.
- Permet d'alimenter un périphérique connecté lorsque la fonction [FONCTION USB] est définie, dans l'OSD, sur [AUTO] ou [MARCHE].

6 Port LAN entrant (RJ-45)

Le moniteur est pourvu d'une fonction de conversion LAN vers USB permettant de connecter en réseau un ordinateur doté d'un port USB, même si celui-ci n'est pas doté de ports LAN.

REMARQUE : Le voyant situé à côté du port LAN s'allume lorsqu'un câble LAN est connecté au moniteur. Si le câble est connecté, le voyant est vert fixe. Si une communication est en cours, le voyant clignote en orange.

7 Port USB descendant (Type-A)

Permet de connecter un équipement externe compatible, comme un ordinateur.

8 Prise casque

Permet de connecter des écouteurs.

Le signal de sortie audio est toujours redirigé vers la prise casque lorsqu'un casque est connecté au moniteur. Aucun son n'est diffusé à partir des haut-parleurs du moniteur.

9 Étiquette

10 Encoche de sécurité

Verrou de protection antivol compatible avec les équipements et câbles Kensington. Pour obtenir des informations supplémentaires, rendez-vous sur le site Web de Kensington.

11 Poignée

Installation d'un câble de sécurité

À l'aide d'un câble de sécurité facultatif, vous pouvez sécuriser l'ordinateur en le reliant à un objet fixe.

Suivez les instructions du fournisseur du câble de sécurité lors de l'installation.

REMARQUE : L'emploi d'un câble de sécurité (vendu séparément) constitue une mesure de prévention. Il ne garantit pas la protection de l'appareil contre une mauvaise utilisation ou un vol.

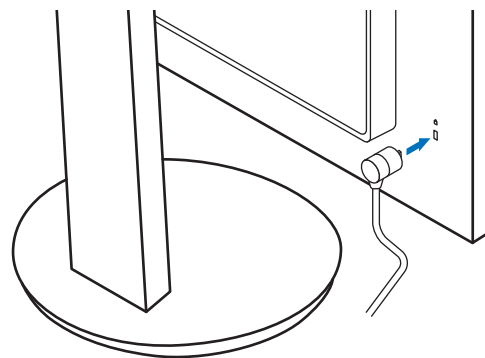

Installation

Pour obtenir des informations sur le contenu, consultez la fiche fournie dans l'emballage.

Les accessoires inclus dépendent de l'endroit où le moniteur est expédié.

Fixation de la base au support du moniteur LCD

1. Placez le moniteur face vers le bas sur une surface non abrasive (**Figure 1**).

2. Faites tourner le support de 90 degrés, comme illustré par la **Figure 1**.

⚠ **ATTENTION** : Reportez-vous à la section « **ATTENTION 6** ».

3. Fixez le socle au support et serrez la vis située au bas du socle (**Figure 2**).

REMARQUE : Inversez cette procédure si vous devez remettre le moniteur dans son emballage.

⚠ **AVERTISSEMENT** : Reportez-vous à « **AVERTISSEMENT 8** ».

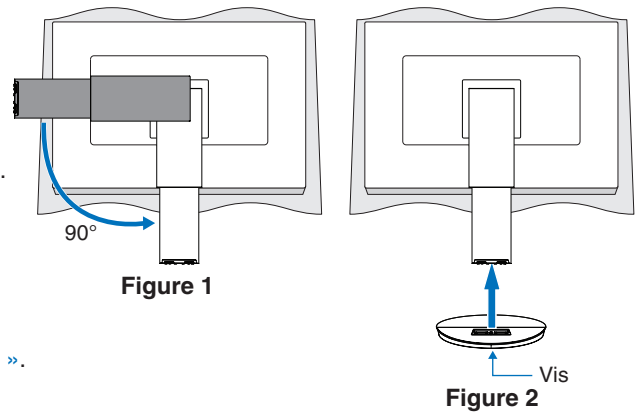

Connexion du câble d'alimentation et des câbles de signal

Connectez le câble d'alimentation et les câbles de signal au moniteur (reportez-vous à la [page 14](#)).

Support ajustable et pivotable

Saisissez le moniteur de chaque côté, puis ajustez la position de l'écran.

Pour faire pivoter l'écran, prenez le moniteur de chaque côté, soulevez-le au maximum et positionnez-le verticalement (en mode portrait).

Vous pouvez ajuster le niveau de rotation du menu OSD afin qu'il corresponde à celui de l'écran. Consultez les instructions de la section [ROTATION DE L'OSD] à la [page 42](#).

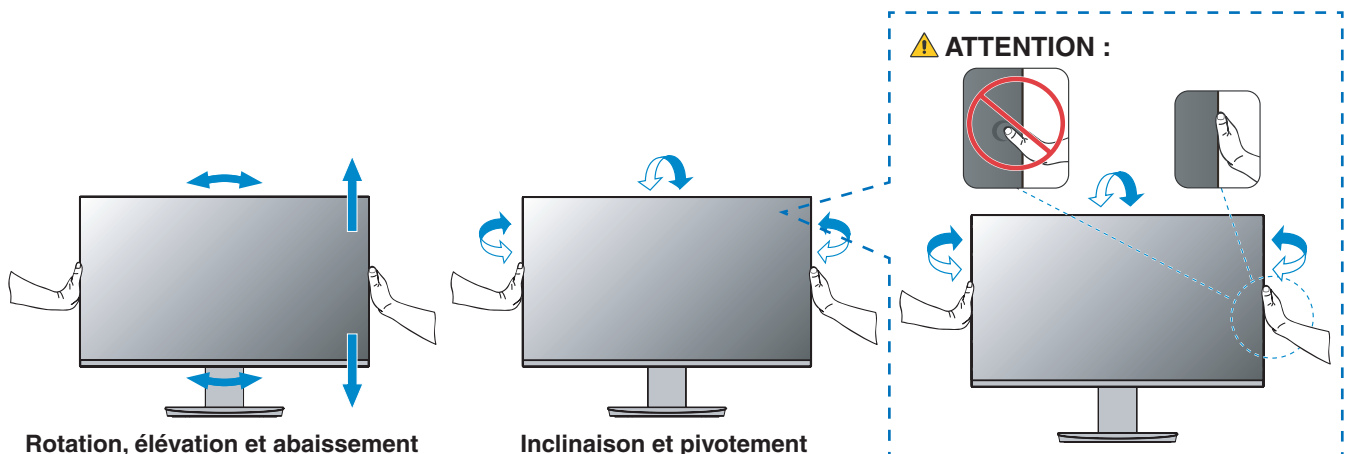

⚠ **ATTENTION** : Reportez-vous à « **ATTENTION 6** » et « **ATTENTION 9** ».

Connexions

1. Placez les mains de chaque côté du moniteur pour l'incliner au maximum et relever l'écran au plus haut (**Figure 3**).

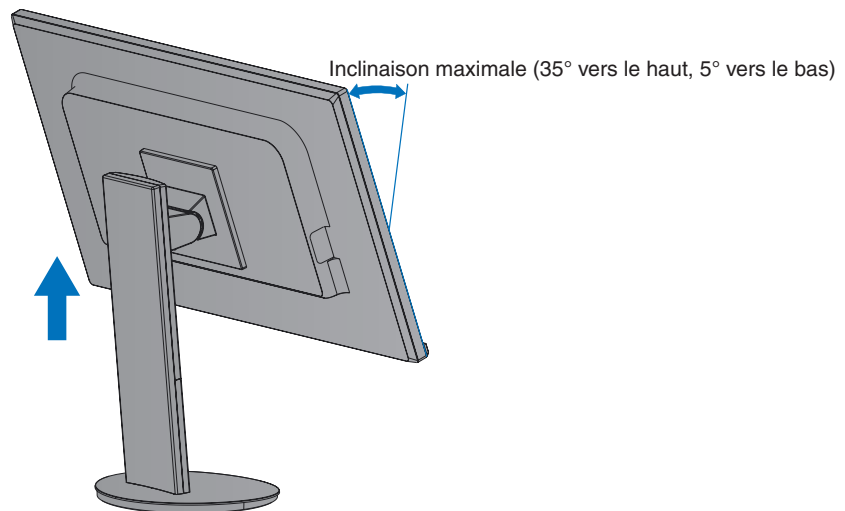
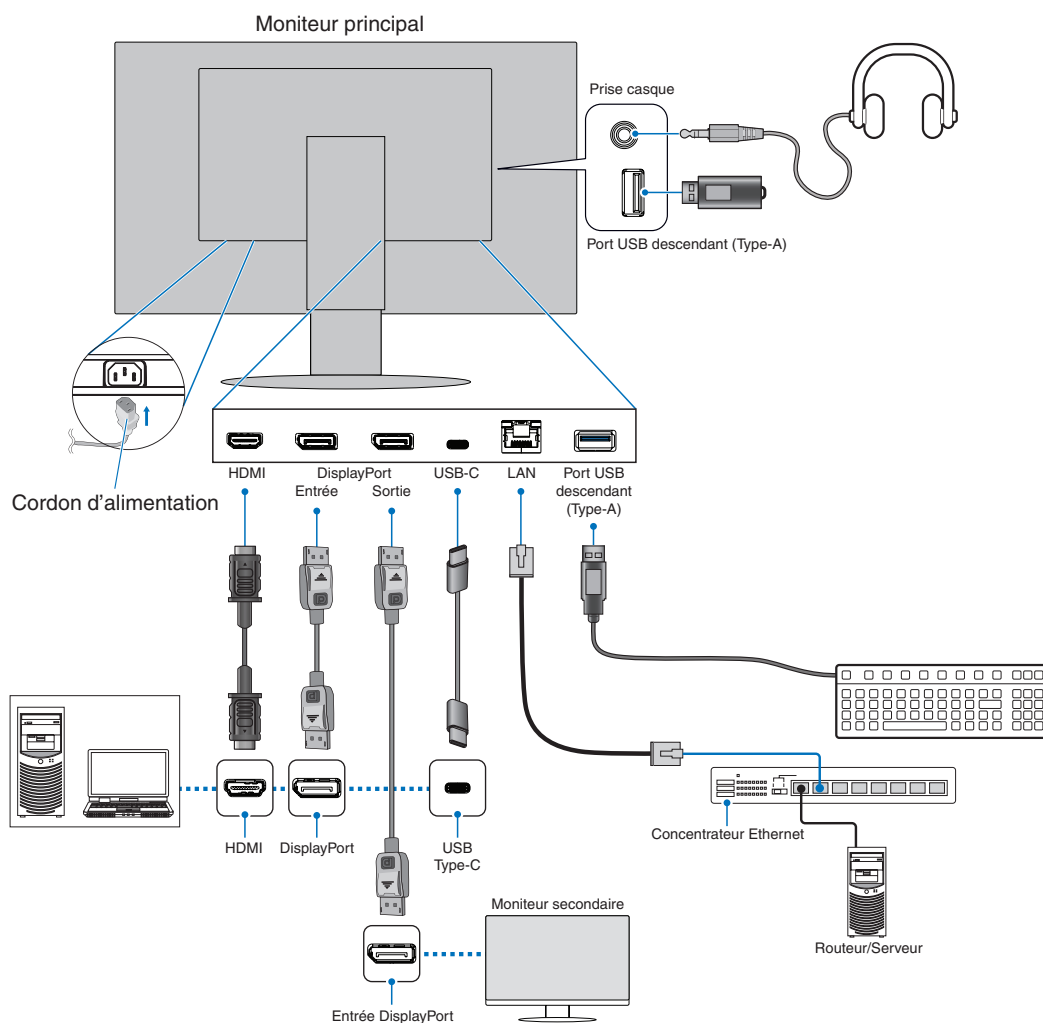

Figure 3

2. Permet de connecter les écouteurs au moniteur.

Éteignez votre ordinateur.



- ATTENTION :**
- Utilisez les câbles fournis avec ce moniteur pour éviter tout problème en matière de réception (radio et télévision).
Avec les ports DisplayPort, HDMI et USB-C, utilisez un câble de signal blindé.
Le câble de signal blindé doit être doté d'un noyau de ferrite.
L'utilisation d'autres types de câbles et d'adaptateurs peut provoquer des interférences avec la réception radio et télévision.

- ATTENTION :**
- Reportez-vous à « **ATTENTION 3** » et « **ATTENTION 11** ».

- REMARQUE :**
- Si vous placez le curseur du volume ou de l'égaliseur ailleurs qu'au centre, il est possible que la tension de sortie de la prise casque augmente, ainsi que la pression acoustique.
 - Une mauvaise connexion peut entraîner un fonctionnement anormal, endommager des composants, nuire à la qualité d'affichage de l'écran LCD ou réduire la durée de vie de ce dernier.
 - Assurez-vous que le câble de signal est correctement connecté au moniteur et à l'ordinateur.

3. Fixez le serre-câble au socle (**Figure 4**).

Passer les câbles dans le serre-câble en les répartissant uniformément et resserrez ce dernier.

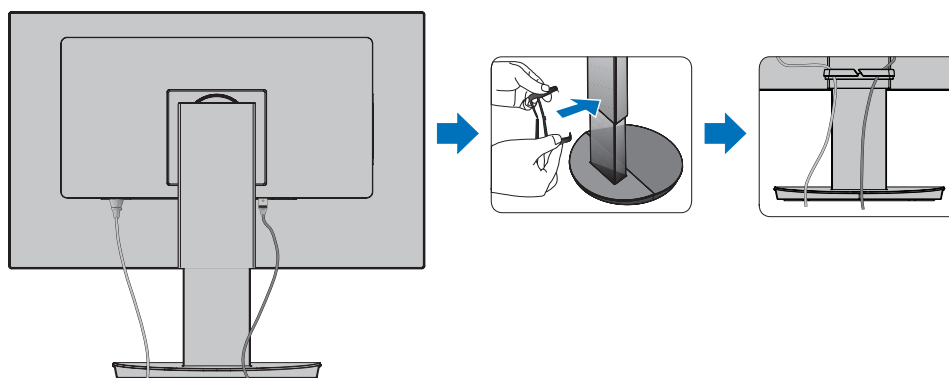

Figure 4

4. Vérifiez que vous pouvez toujours faire pivoter, relever et baisser le moniteur après l'installation des câbles (**Figure 5** et **Figure 6**).

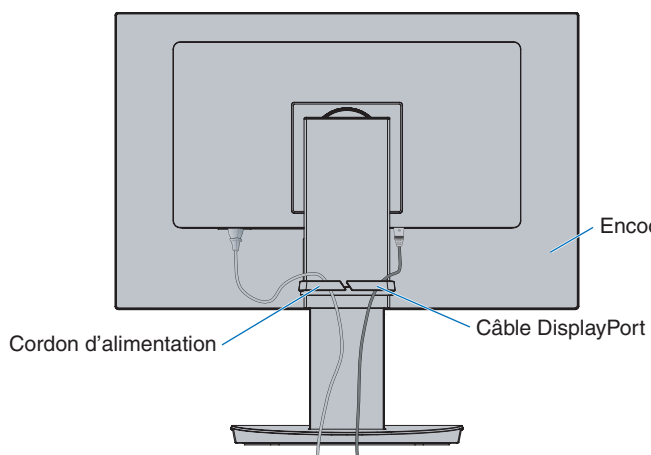

Figure 5

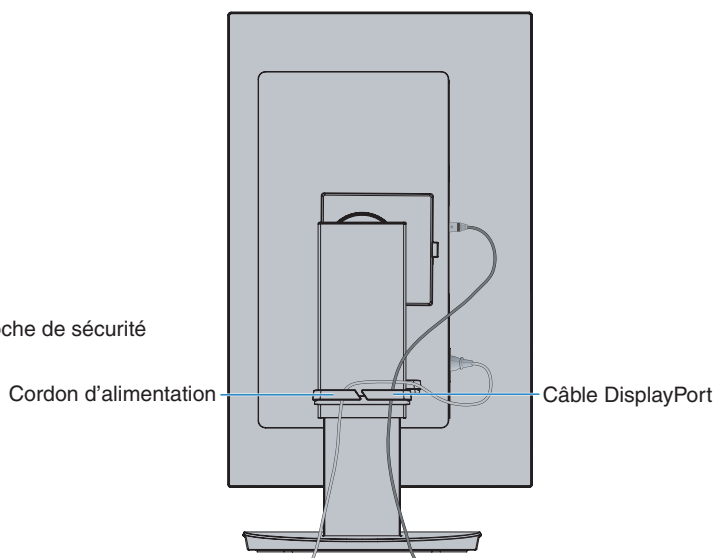



Figure 6

5. Connectez le cordon d'alimentation à une prise de courant.

- REMARQUE :**
- Reportez-vous à la section Attention de ce manuel pour sélectionner le cordon d'alimentation CA adapté (voir [page 9](#)).
 - Assurez-vous que le moniteur est alimenté correctement. Reportez-vous à la rubrique « Alimentation » au « [Chapitre 4 Caractéristiques](#) » à la [page 35](#).

6. Allumez le moniteur en appuyant sur la touche , puis allumez l'ordinateur.

- REMARQUE :** Si vous rencontrez des problèmes, reportez-vous à la section « Résolution des problèmes » du présent manuel (voir [page 29](#)).

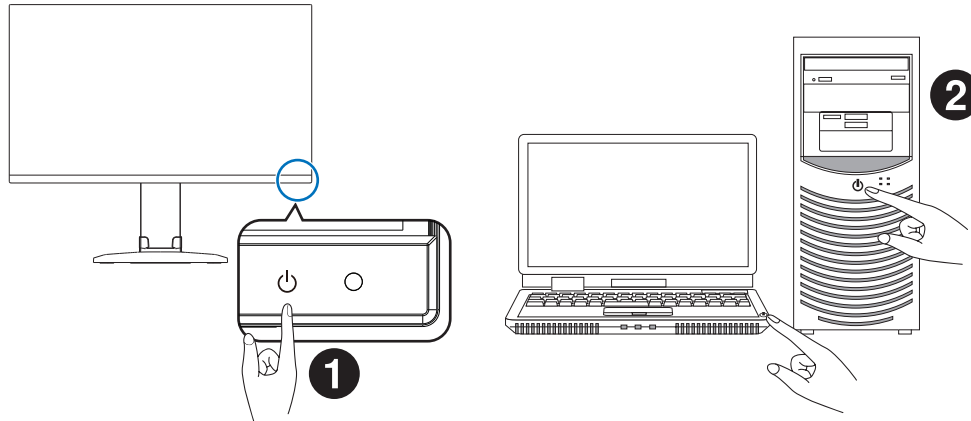

Type de signal et modes de connexion

Entrée numérique

- HDMI : connexion de signaux audio et vidéo numériques haute définition à un ordinateur, lecteur multimédia, lecteur Blu-ray, console de jeu, etc.
- DisplayPort : connexion de signaux vidéo et audio numériques haute définition à un ordinateur.
- USB-C : prise en charge de la connexion de signaux audio et vidéo numérique haute définition à un ordinateur via DisplayPort (mode DisplayPort alternatif et USB-C uniquement). Ce moniteur ne prend pas en charge d'autres modes alternatifs USB-C comme MHL et HDMI. Ce port ne peut pas être utilisé pour des périphériques USB tels que des souris, des claviers ou des dispositifs de stockage.

En fonction de l'ordinateur, il peut être nécessaire de paramétrer manuellement l'audio afin que la sortie s'effectue via le port DisplayPort, HDMI ou USB-C. Reportez-vous au manuel d'utilisation de l'ordinateur.

Le type de connexion vidéo disponible dépend de la carte graphique de l'ordinateur.

Le tableau ci-dessous présente la fréquence du signal par défaut pour chaque type de connexion. Toutefois, il se peut que certaines cartes graphiques ne prennent pas en charge les résolutions requises pour une reproduction fidèle des images avec la connexion sélectionnée. Le moniteur ajuste automatiquement la fréquence du signal, afin d'afficher une image de bonne qualité.

<Résolutions prises en charge>

Résolution		Fréquence verticale	Remarques
H	V		
640	x 480	60 Hz	
720	x 480	60 Hz	
720	x 576	50 Hz	
800	x 600	56/60 Hz	SVGA
1 024	x 768	60 Hz	XGA
1 280	x 720	50/60 Hz	720p
1 280	x 960	60 Hz	
1 280	x 1 024	60 Hz	SXGA
1 440	x 900	60 Hz	
1 600	x 1 200	60 Hz	UXGA
1 680	x 1 050	60 Hz	
1 920	x 1 080	50/60 Hz	1080p
1 920	x 1 200	60 Hz	Recommandé

Les signaux entrelacés ne sont pas pris en charge.

REMARQUE : Si la résolution choisie n'est pas la résolution native du moniteur, l'image est étirée horizontalement ou verticalement afin de l'afficher en mode plein écran. Ceci est normal avec les écrans plats.

Connexion à un ordinateur via HDMI

- Utilisez un câble HDMI comportant le logo HDMI.
- Une fois l'ordinateur allumé, le signal peut prendre un certain temps avant d'apparaître.
- Certaines cartes graphiques ou pilotes vidéo risquent de ne pas afficher correctement les images.
- Si le moniteur est allumé après la mise sous tension de l'ordinateur connecté, il se peut qu'aucune image ne s'affiche. Dans ce cas, éteignez l'ordinateur, puis rallumez-le.

Connexion d'un ordinateur en DisplayPort

- Utilisez un câble DisplayPort certifié.
- Une fois l'ordinateur allumé, le signal peut prendre un certain temps avant d'apparaître.
- Lors du raccordement d'un câble DisplayPort à un composant équipé d'un adaptateur de conversion des signaux, il est possible qu'aucune image n'apparaisse.
- Certains câbles DisplayPort sont équipés d'un dispositif de verrouillage. Lorsque vous retirez le câble, appuyez sur le bouton du dessus pour le déverrouiller.
- Si le moniteur est allumé après la mise sous tension de l'ordinateur connecté, il se peut qu'aucune image ne s'affiche. Dans ce cas, éteignez l'ordinateur, puis rallumez-le.

Connexion à un ordinateur avec un câble USB-C

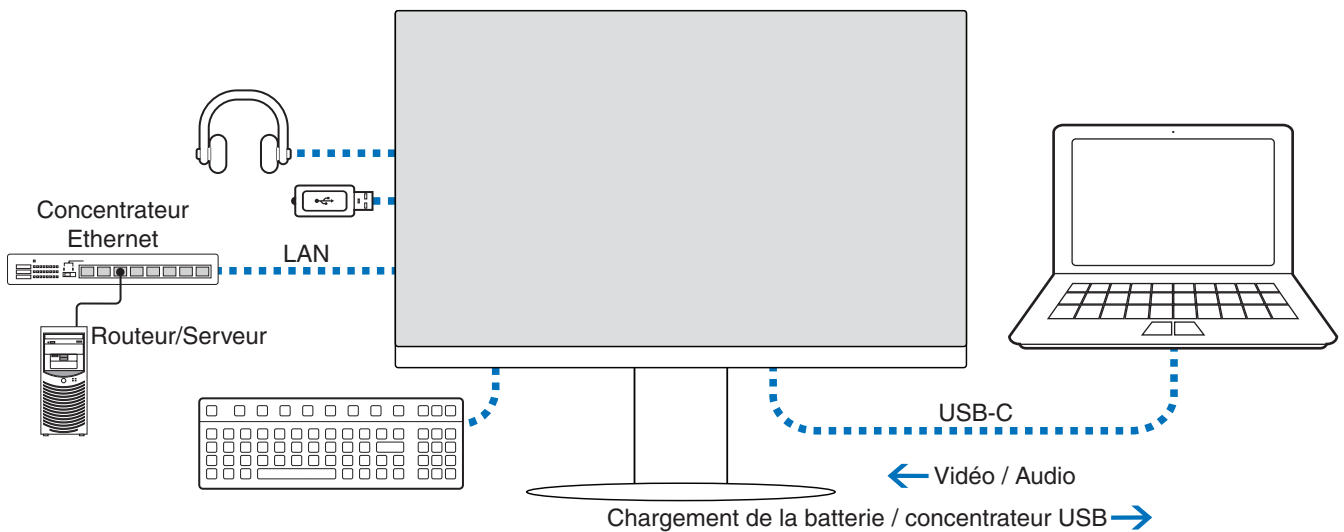

- Lorsque vous utilisez le port USB-C pour transmettre des signaux vidéo ou audio, employez un câble SuperSpeed USB doté du logo attestant de sa conformité.
- Un câble Hi-Speed USB (USB 2.0) ou un câble de charge ne permet pas la transmission de signaux vidéo ou audio.
- Lorsque vous utilisez le port USB-C pour transmettre des signaux vidéo ou audio, employez, sur l'ordinateur, un port compatible avec le mode alternatif DisplayPort.
- Le mode alternatif HDMI et l'interface MHL ne sont pas pris en charge.
- Si vous souhaitez recharger la batterie de votre ordinateur par le biais du moniteur, assurez-vous que l'ordinateur et le câble employé sont compatibles avec la technologie USB Power Delivery.
- Plusieurs secondes peuvent s'écouler avant que le moniteur ne détecte le signal USB. Ne déconnectez ou ne reconnectez pas le câble USB pendant cette période.

Pour ajuster la position de l'écran, reportez-vous à la section « [Support ajustable et pivotable](#) ».

Connexion de périphériques

Connexion de périphériques USB

- La détection de la connexion USB par le moniteur peut prendre quelques secondes. Ne débranchez pas le câble USB avant que le moniteur ait détecté la connexion.
- Avant d'éteindre le commutateur du moniteur ou de quitter Windows®, désactivez la fonction USB et retirez le périphérique USB du moniteur. Si le périphérique USB n'est pas déconnecté correctement, il est possible que des données soient perdues ou corrompues.

Connexion LAN

Exemple d'une connexion LAN :

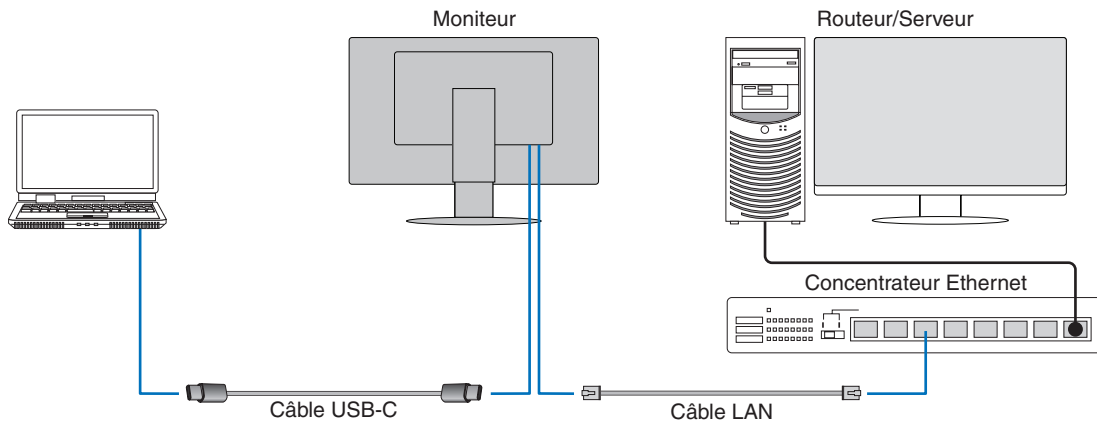

Instructions à suivre avant l'utilisation

- Lorsque vous reliez un câble LAN au moniteur (comme illustré ci-dessous), utilisez un câble USB Type-C pour connecter le moniteur à l'ordinateur.
- Le pilote ad hoc est automatiquement installé. En fonction de l'ordinateur ou du système d'exploitation, il peut toutefois être nécessaire de procéder à une installation manuelle (reportez-vous à la [page 32](#)).
- Définissez l'option [FONCTION USB] du menu OSD sur [ON].
- Définissez l'option [LAN USB] du menu OSD sur [ON].
- Une fois le câble LAN connecté au moniteur, assurez-vous que le voyant situé à côté du port LAN s'allume.
- Ce moniteur prend en charge les communications 1 000 Mbit/s. Assurez-vous d'utiliser un câble LAN compatible lorsque vous vous connectez à un réseau 1 000 Mbit/s.
- La conversion LAN vers USB peut ne pas s'effectuer en fonction de l'ordinateur et de son système d'exploitation. Tout périphérique connecté au moniteur ou à l'ordinateur est susceptible de provoquer des interférences. Assurez-vous d'utiliser un câble USB Type-C compatible permettant de transmettre le signal LAN. L'emploi d'un câble dédié à la charge ou d'un câble USB 2.0, par exemple, ne conviendra pas.
- Si la conversion LAN vers USB ne s'effectue pas, vérifiez si l'ordinateur connecté est compatible avec les communications LAN via USB. Reportez-vous au manuel d'utilisation de l'ordinateur pour obtenir des informations supplémentaires.

OSD	FONCTION USB	AUTO			ON			ARRET		
	USB LAN	ON			ON			Désactivé		
Alimentation	Moniteur	ON	Éco	ARRET	ON	Éco	ARRET	ON	Éco	ARRET
	Voyant	Bleu	Orange	ARRET	Bleu	Orange	ARRET	Bleu	Orange	ARRET
USB	Power Delivery	Activé		ARRET	Activé		Activé	Désactivé		ARRET
	Concentrateur	Activé		ARRET	Activé		Activé	Désactivé		ARRET
	LAN	Activé		ARRET	Activé		Activé	Désactivé		ARRET

Le terme « Éco » renvoie au mode d'économie d'énergie.

Absence d'image

Si aucune image ne s'affiche sur les moniteurs après l'ajustement de l'option [SORTIE DP MULTISTREAM], suivez les instructions ci-dessous :

1. Éteignez l'ordinateur.
2. Appuyez sur la touche MENU pour ouvrir le menu [PAS DE SIGNAL].
3. Appuyez sur la touche ▼ pour ouvrir le menu [ENTREE VIDEO].
4. Appuyez sur la touche ▲ ou ▼ pour ouvrir le menu commutateur DisplayPort.
5. Sélectionnez l'option [DP VER.] [1.1] pour activer le réglage DisplayPort.
6. Appuyez sur la touche MENU pour fermer le menu OSD.
7. Allumez l'ordinateur.

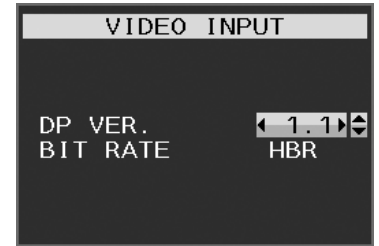

REMARQUE : L'activation des modes MST (Multi-Stream Transport) et SST (Single-Stream Transport) nécessite de disposer de l'adaptateur graphique adéquat.
Vérifiez que l'adaptateur graphique prend en charge le mode MST (Multi-Stream Transport).
Reportez-vous aux instructions destinées à l'utilisateur de l'ordinateur pour savoir comment modifier les réglages.
Utilisez un câble DisplayPort certifié.

Installation du bras flexible

Ce moniteur est conçu pour être utilisé avec un bras flexible. Contactez-nous pour obtenir des informations supplémentaires.

Suivez les instructions du fabricant pour le montage de l'écran. Si vous optez pour une méthode de montage alternative, assurez-vous que celle-ci est conforme à la norme VESA. Retirez le socle du moniteur avant le montage.

⚠ AVERTISSEMENT : Reportez-vous à « [AVERTISSEMENT 8](#) ». Reportez-vous aux caractéristiques ([page 35](#)) pour obtenir des détails.

Démontage du support du moniteur pour le montage

REMARQUE : Manipulez le produit avec soin lors du retrait du support du moniteur.

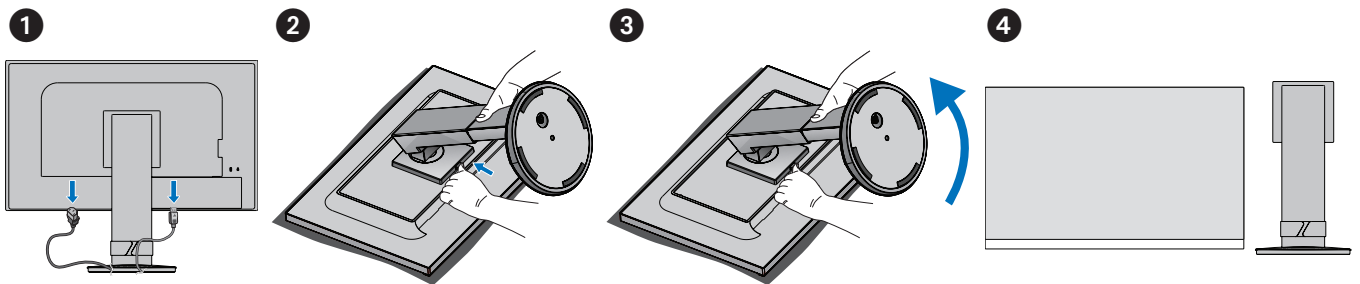

Montage du bras flexible

À l'aide de 4 vis conformes aux spécifications ci-dessous, fixez le bras au moniteur.

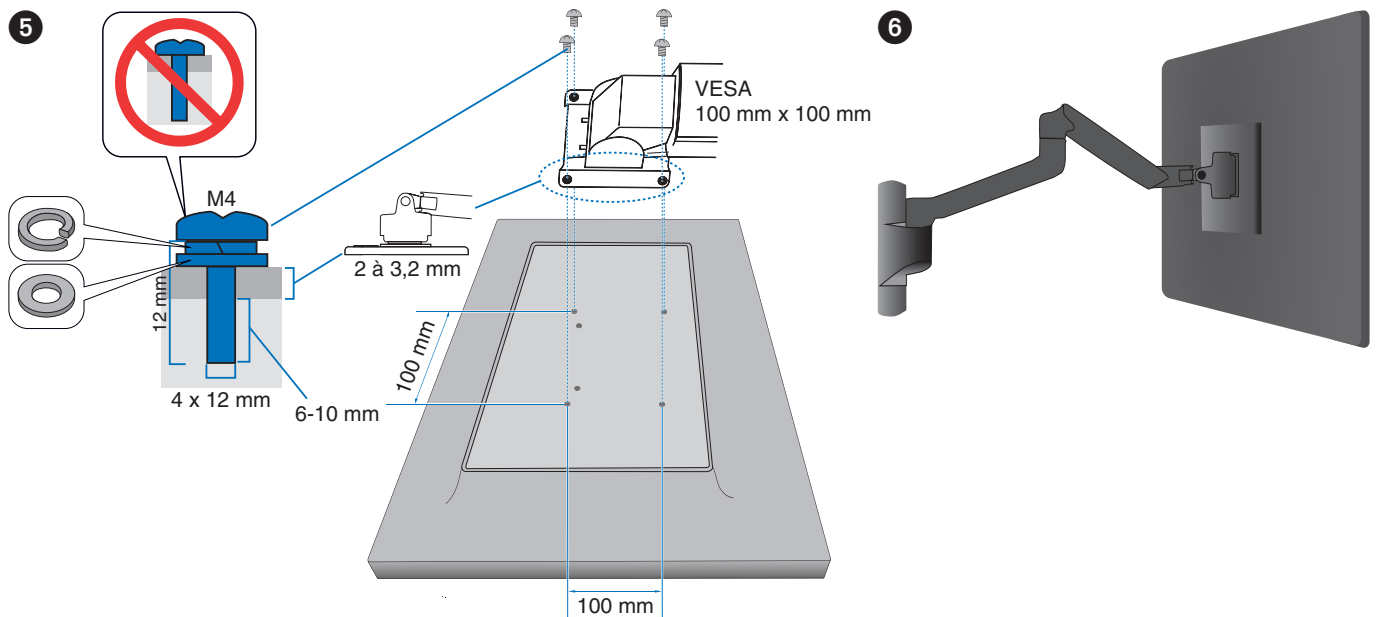

⚠ ATTENTION : Reportez-vous à la « [ATTENTION 7](#) ».

Chapitre 2 **Fonctionnement de base**

Ce chapitre aborde les points suivants :

- ⇒ « Utilisation des commandes OSD » à la page 27
- ⇒ « Modification des signaux d'entrée » à la page 28
- ⇒ « Couleurs des indicateurs LED et gestion de l'alimentation » à la page 28

Utilisation des commandes OSD

- Pour accéder au menu OSD, appuyez sur la touche MENU.



L'emplacement des commandes est brièvement décrit ci-dessous. Des tableaux reprenant toutes les options proposées par le menu OSD sont disponibles dans la section « [Annexe A Liste des commandes OSD](#) » à la page 37.



OUTILS ECO : permet d'accéder aux paramètres d'économie d'énergie.



ECRAN : permet d'accéder aux paramètres de l'écran.



COULEUR : permet d'accéder aux paramètres de couleur.



OUTILS : permet d'ajuster le volume et d'effectuer d'autres opérations.



OUTILS DU MENU : permet de sélectionner la langue, de consulter des informations sur le signal et d'effectuer d'autres opérations.



INFORMATIONS ECO : permet d'afficher les informations relatives aux réglages respectueux de l'environnement.



INFORMATIONS : permet d'afficher des informations relatives aux moniteurs, comme les entrées et les résolutions.

Modification des signaux d'entrée

Modification des signaux d'entrée

Pour modifier le signal d'entrée, appuyez sur la touche **ENTREE**.

Contenu HDCP

Le procédé HDCP permet d'empêcher la copie non autorisée de données vidéo transmises via un signal numérique. Si vous ne parvenez pas à afficher du contenu via des entrées numériques, ceci ne signifie pas nécessairement que le moniteur ne fonctionne pas correctement. Lorsque le procédé HDCP est employé, il est possible que du contenu soit protégé et qu'il ne s'affiche pas, conformément aux réglementations liées. Ce contenu correspond généralement aux Blu-ray/DVD, programmes télévisés et programmes en streaming proposés dans le commerce.

Couleurs des indicateurs LED et gestion de l'alimentation

Cette fonction permet de réduire automatiquement la consommation d'énergie par le moniteur lorsque le clavier et la souris n'ont pas été utilisés depuis un certain temps.

Mode	Voyant lumineux	Consommation d'énergie	Situation
Fonctionnement maximal	Bleu*1	Environ 118 W	Toutes les fonctionnalités sont opérationnelles.
Fonctionnement normal	Bleu*1	Environ 19 W	Réglage par défaut.
Mode d'économie d'énergie	Orange	0,30 W*2	<ul style="list-style-type: none">Absence de signal vidéo depuis un certain moment sur le moniteur.Lorsque le paramètre [FONCTION USB] est défini sur [ARRET].
Mode Arrêt	Éteint	0,25 W*2	<ul style="list-style-type: none">Extinction du moniteur à l'aide de la touche .Lorsque le paramètre [FONCTION USB] est défini sur [ARRET].

*1 : Lorsque le paramètre [LUMINOSITE DEL] est défini sur une valeur faible, il est possible que le voyant ne s'allume pas.

*2 : La consommation d'énergie dépend des paramètres de l'OSD ou des périphériques connectés au moniteur.

REMARQUE : Cette fonction est utilisable avec les ordinateurs compatibles avec la norme DPM (Display Power Management) agréée par la VESA.

Chapitre 3 Résolution des problèmes

Ce chapitre aborde les points suivants :

- ⇒ « Problèmes d’affichage des images et de signal vidéo » à la page 30
- ⇒ « Problèmes matériels » à la page 31
- ⇒ « Fonction « Capteur de présence » » à la page 33
- ⇒ « Utilisation de la fonction « Luminosité auto. » » à la page 34

Problèmes d'affichage des images et de signal vidéo

Aucune image ne s'affiche

- Assurez-vous que le câble de signal est correctement connecté au moniteur et à l'ordinateur.
- Assurez-vous que la carte graphique de l'ordinateur est correctement positionnée dans son emplacement.
- Assurez-vous qu'aucun adaptateur de conversion DisplayPort n'est connecté. Le moniteur ne prend pas en charge l'adaptateur de conversion DisplayPort.
- Assurez-vous que le moniteur et l'ordinateur sont en marche.
- Le moniteur est peut-être en mode d'économie d'énergie. Le moniteur se met automatiquement en veille s'il ne détecte plus de signal vidéo après une durée prédéfinie.
- Si la connexion d'entrée actuelle ne présente aucun signal actif, touchez [ENTREE/SELECT] pour changer d'entrée.
- Si le paramètre [DETECTION VIDEO] du menu OSD est défini sur [AUCUN], définissez-le sur [PREM.].
- Assurez-vous que la résolution sélectionnée pour la carte graphique ou le système est bien prise en charge. En cas de doute, consultez le manuel de la carte graphique ou du système pour savoir comment modifier la résolution.
- Vérifiez que le moniteur et la carte d'affichage sont compatibles et respectez les recommandations en matière de synchronisation du signal.
- Vérifiez que les broches du connecteur sont intactes.
- Assurez-vous que le périphérique connecté transmet un signal au moniteur.
- Si le voyant avant est bleu foncé, vérifiez le paramètre [REGLAGE MODE EXTINCTION] (reportez-vous à la [page 38](#)) ou [CAPTEUR DE PRESENCE] (reportez-vous à la [page 39](#)).
- Si vous utilisez un câble USB-C pour relier un ordinateur au moniteur, vérifiez que le port de l'ordinateur est compatible avec le mode alternatif DisplayPort.
- Lorsque vous utilisez un câble USB-C pour connecter un ordinateur au moniteur, vérifiez que le câble est compatible avec la norme SuperSpeed USB.

Persistance de l'image

- Si vous remarquez une image « fantôme » ou résiduelle, reportez-vous à la section « Persistance de l'image » à la [page 9](#).

La résolution choisie ne s'affiche pas correctement

- Si la résolution que vous choisissez est supérieure ou inférieure à une plage, la fenêtre « HORS LIMITE » s'affiche. Définissez la résolution prise en charge sur l'ordinateur connecté.

L'image est instable, floue ou moirée

- Assurez-vous que le câble de signal est correctement connecté au moniteur et à l'ordinateur.
- Vérifiez la compatibilité et la fréquence de signal recommandées pour votre moniteur et votre carte graphique.
- Si le texte est altéré, passez en mode vidéo non entrelacé et utilisez un taux de rafraîchissement de 60 Hz.

La luminosité de l'image est insuffisante

- Si la luminosité fluctue, assurez-vous que le réglage [DV MODE] est défini sur [STANDARD].
- Assurez-vous que les réglages [ECO MODE] et [LUMINOSITE AUTO.] sont désactivés.
- Si la luminosité fluctue, assurez-vous que le réglage [LUMINOSITE AUTO.] est désactivé.
- Assurez-vous que le câble de signal est correctement connecté au moniteur et à l'ordinateur.
- La dégradation de la luminosité LCD se produit après une utilisation prolongée ou des conditions de froid extrême.
- Lors de l'utilisation d'une entrée HDMI, modifiez le réglage [NIVEAU VIDEO] (reportez-vous à la [page 39](#)).

L'image n'est pas à la bonne taille

- Assurez-vous qu'une résolution élevée a été sélectionnée pour la carte graphique du système. Consultez le manuel du système ou du moniteur pour en savoir plus sur les résolutions prises en charge et la modification des réglages.
- Lors de l'utilisation d'une entrée HDMI, modifiez le réglage [SUR-BALAYAGE] (reportez-vous à la [page 39](#)).

La luminosité varie avec le temps

- Désactivez la fonction [LUMINOSITE AUTO.], puis ajustez la luminosité.
- Définissez le réglage [DV MODE] sur [STANDARD], puis ajustez la luminosité.

REMARQUE : Lorsque la fonction [LUMINOSITE AUTO.] est activée, le moniteur règle automatiquement la luminosité en fonction de l'environnement. Si la luminosité de l'environnement change, celle du moniteur s'adapte également. Lorsque le réglage [DV MODE] est défini sur [DYNAMIQUE], le moniteur règle automatiquement la luminosité en fonction du signal vidéo.

Le menu OSD est mal orienté

- Vérifiez le réglage [ROTATION DE L'OSD].

Aucune image ne s'affiche lorsque plusieurs moniteurs sont connectés

- Assurez-vous que la résolution est inférieure à celle recommandée.
- Assurez-vous que la carte graphique prend en charge le mode MST (Multi-Stream Transport).
- Le nombre de moniteurs connectés en série via le mode SST (Single-Stream Transport) dépend des limitations applicables au contenu HDCP.
- Utilisez un câble DisplayPort certifié.

Problèmes matériels

La touche ne répond pas

- Débranchez, de la prise secteur, le cordon d'alimentation du moniteur pour éteindre et réinitialiser ce dernier.

Le voyant situé sur le moniteur n'est pas allumé (aucune couleur, qu'il s'agisse de bleu ou d'orange, n'est visible)

- Assurez-vous que le cordon d'alimentation est correctement branché au moniteur et à la prise secteur, et que l'interrupteur d'alimentation est allumé.
- Augmentez la luminosité du voyant.

Pas de vidéo

- Si aucune image n'apparaît à l'écran, éteignez et rallumez le système avec la touche .
- Assurez-vous que l'ordinateur n'est pas en mode d'économie d'énergie (touchez le clavier ou la souris).
- Avec la technologie DisplayPort, il est possible que certaines cartes graphiques n'émettent pas de signal vidéo en cas de résolutions faibles lorsque le moniteur est éteint ou allumé, ou connecté ou non à la prise d'alimentation.
- Lors de l'utilisation d'une entrée HDMI, modifiez le réglage [SUR-BALAYAGE] (reportez-vous à la [page 39](#)).
- Assurez-vous que le réglage [DETECTION VIDEO] est défini sur [AUCUN] (reportez-vous à la [page 40](#)).
- Assurez-vous que le réglage [FONCTION USB] est défini sur [MARCHE] (reportez-vous à la [page 41](#)).

Pas de son

- Vérifiez que le son n'est pas désactivé
- Vérifiez que le volume n'est pas réglé au minimum.
- Vérifiez si l'ordinateur prend en charge les signaux audio DisplayPort, HDMI ou USB-C.

Le répartiteur USB ne fonctionne pas

- Assurez-vous que le câble USB est bien connecté. Reportez-vous au manuel de votre périphérique USB.
- Assurez-vous que le port USB montant du moniteur est connecté au port USB descendant de l'ordinateur, et que ce dernier est bien allumé.
- Assurez-vous que le câble USB-C est correctement connecté.
- Vérifiez le paramètre [FONCTION USB] (reportez-vous à la [page 41](#)).
- Désactivez puis réactivez l'alimentation.

Le capteur de présence ne fonctionne pas

- Assurez-vous qu'aucun objet ne se trouve devant le capteur de présence.
- Assurez-vous qu'aucun équipement n'émet des rayons infrarouges devant le moniteur.

Le périphérique USB Type-C ne fonctionne pas

Le message « Avertissement : retirez le câble USB-C » s'affiche

- Une tension anormale a été détectée au niveau du port USB-C. Débranchez le câble immédiatement.

Aucune image ne s'affiche

- Assurez-vous que le réglage [FONCTION USB] est activé (reportez-vous à la [page 41](#)).
- Vérifiez si le périphérique USB-C connecté est compatible avec le mode DisplayPort alternatif.
- Vérifiez si le câble USB-C est compatible avec la norme SuperSpeed USB.

Le chargement ne démarre pas ou est instable

- Assurez-vous que le réglage [FONCTION USB] est activé (reportez-vous à la [page 41](#)).
- Assurez-vous que le périphérique USB-C connecté est compatible avec l'alimentation via USB.
- Assurez-vous que le câble USB-C est compatible avec l'alimentation via USB.
- Il est possible que la tension au niveau du port USB-C du moniteur soit trop élevée. Débranchez le câble USB-C immédiatement.
- Si le problème persiste, débranchez le cordon d'alimentation du moniteur, puis le câble USB-C. Rebranchez-les ensuite tous les deux.

Non-fonctionnement du port LAN

- En cas de communications 1 000 Mbit/s, utilisez un câble LAN compatible.
- Assurez-vous qu'un ordinateur est connecté au moniteur à l'aide d'un câble USB-C.
- Assurez-vous que le voyant ad hoc s'allume lorsque vous connectez un câble LAN au moniteur.
- Reportez-vous à la section « Ports de connexion » à la [page 14](#) pour obtenir des informations sur l'état du voyant associé au port LAN.
- Vérifiez que le paramètre [FONCTION USB] est défini sur [AUTO] ou [ON].
- Vérifiez que le paramètre [USB LAN] est défini sur [ON].
- Assurez-vous que le pilote ad hoc est installé.
- En fonction de l'ordinateur ou du système d'exploitation, il peut être nécessaire de procéder à une installation manuelle du pilote. Pour obtenir le dernier pilote, rendez-vous sur le site web de Realtek et téléchargez le fichier applicable dans la section « Realtek USB GBE Ethernet Family Controller Software ».

Fonction « Capteur de présence »

La fonction « Capteur de présence » permet de réduire la consommation d'énergie en détectant les mouvements effectués par des personnes.

Le capteur de présence est associé aux deux réglages suivants :

MODE	REGLAGE	Aucune personne détectée devant le moniteur
ATTENTE	1	Extinction de l'écran
MODE VEILLE	2	Mode d'économie d'énergie

Fonctionnement du capteur de présence

- A. Lorsque le capteur ne détecte aucune présence devant le moniteur, ce dernier reste allumé pendant la période de temps définie dans [CAPTEUR DE PRESENCE] → [DEBUT] (reportez-vous à la [page 39](#)).
- B. Une notification s'affiche sur l'écran du moniteur une fois cette période écoulée.
Vous pouvez configurer l'affichage des notifications dans [INFORMATIONS CAPTEUR] (reportez-vous à la [page 43](#)).

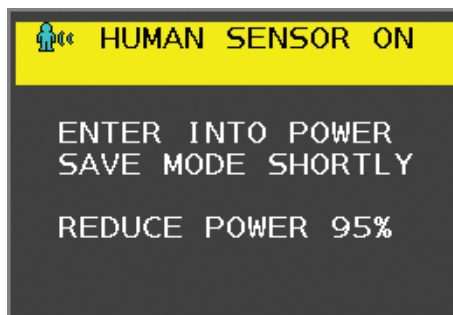

- C. Une fois la notification affichée, si l'option [ATTENTE] est définie pour le réglage [CAPTEUR DE PRESENCE], l'écran s'assombrit progressivement jusqu'à s'éteindre complètement.
Si l'option [MODE VEILLE] est définie pour le réglage [CAPTEUR DE PRESENCE], le moniteur passe en mode d'économie d'énergie.
- D. Lorsque le capteur détecte une présence, le moniteur repasse automatiquement en mode normal.

REMARQUE : Si l'option [ATTENTE] est définie pour le réglage [CAPTEUR DE PRESENCE], l'écran du moniteur s'éclaire progressivement jusqu'à atteindre la luminosité d'origine.

- E. Le moniteur repasse en mode normal.

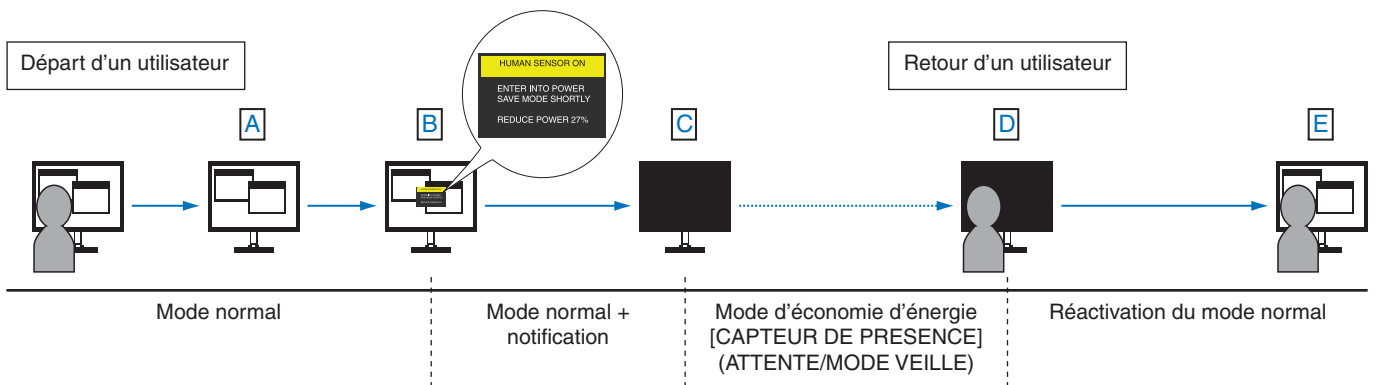

Utilisation de la fonction « Luminosité auto. »

La luminosité de l'écran LCD peut être augmentée ou diminuée en fonction du niveau d'éclairage ambiant. Si celui-ci est élevé, le moniteur est réglé en conséquence. S'il est faible, c'est également le cas. Le visionnage est ainsi plus agréable dans toutes les conditions.

CONFIGURATION

Suivez les procédures ci-après pour sélectionner la luminosité du moniteur lorsque la fonction [LUMINOSITE AUTO.] est activée.

1. Définissez un niveau correspond à de bonnes conditions d'éclairage. Le moniteur se base sur celui-ci lorsque la luminosité ambiante est au plus haut. Configurez ce réglage lorsque la pièce profite d'une luminosité optimale.

Sélectionnez [MARCHÉ] dans le menu [LUMINOSITE AUTO.] (**Figure 1**). À l'aide des touches situées à l'avant, placez ensuite le curseur sur le réglage [LUMINOSITE]. Choisissez le niveau de luminosité désiré (**Figure 2**).



Figure 1



Figure 2

2. Définissez un niveau correspond à de faibles conditions d'éclairage. Le moniteur se base sur celui-ci lorsque la luminosité ambiante est au plus bas. Assurez-vous que la pièce profite d'une luminosité minimale lorsque vous définissez ce niveau.

À l'aide des touches situées à l'avant, placez ensuite le curseur sur le réglage [LUMINOSITE]. Sélectionnez le niveau de luminosité désiré (**Figure 3**).

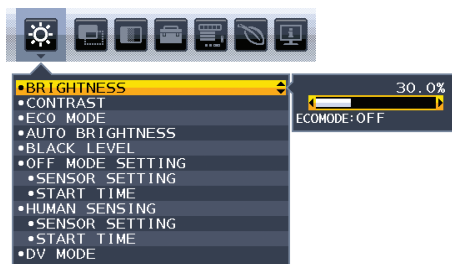

Figure 3

Lorsque la fonction [LUMINOSITE AUTO.] est activée, le niveau de luminosité de l'écran s'adapte automatiquement aux conditions de luminosité de la pièce (**Figure 4**).

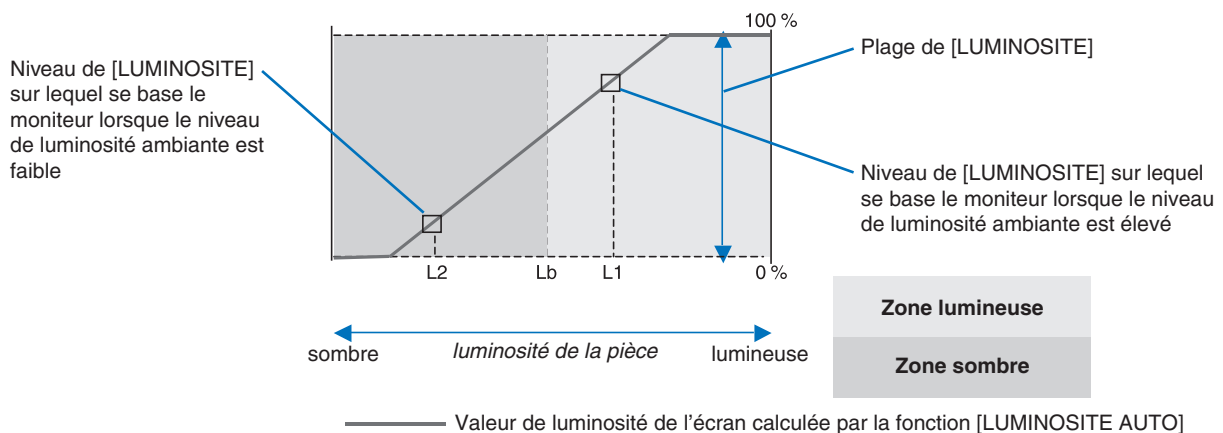

Figure 4

Lb : Limite entre des conditions de luminosité élevées ou faibles (définie en usine)

L1 : Niveau de [LUMINOSITE] sur lequel se base le moniteur lorsque le niveau de luminosité ambiante est élevé (L1>Lb)

L2 : Niveau de [LUMINOSITE] sur lequel se base le moniteur lorsque le niveau de luminosité ambiante est faible (L2<Lb)

Les niveaux L1 et L2 permettent de compenser les variations au niveau de la luminosité ambiante.

Chapitre 4 **Caractéristiques**

Ce chapitre aborde les points suivants :

⇒ « EA242WU » à la page 36

EA242WU

Caractéristiques du moniteur		MultiSync EA242WU	Remarques
Module LCD	Diagonal : Dimensions de l'image visible : Résolution native :	61,13 cm 51,84 cm 1 920 x 1 200, 60 Hz	Matrice active, affichage à cristaux liquides (LCD) à film transistor fin (TFT), pas de 0,270 mm (H) x 0,270 mm (V), luminance de blanc de 300 cd/m ² , rapport de contraste habituel de 1000:1 (rapport de contraste dynamique de 5000:1)
Signal d'entrée			
DisplayPort :	Connecteur DisplayPort :	RGB numérique	Jusqu'à 1 920 x 1 200 à 60 Hz, 8 bits, DisplayPort 1.2 (HDCP 1.3)
	Port USB-C :	RGB numérique	Jusqu'à 1 920 x 1 200 à 60 Hz, 8 bits, DisplayPort 1.2 (HDCP 1.3)
HDMI :	Connecteur HDMI :	RVB/YUV numérique	Jusqu'à 1 920 x 1 200 à 60 Hz, HDMI (HDCP 1.4)
Signal de sortie			
DisplayPort :	Connecteur DisplayPort :	RGB numérique	Port DisplayPort compatible avec la norme 1.2 HDCP 1.3
Couleurs d'affichage		16777216	Suivant la carte graphique utilisée.
Plage de synchronisation	Horizontale :	31,5 à 77 kHz	Automatiquement
	Verticale :	50 à 60 Hz	Automatiquement
Angle de vue	Gauche/Droite :	±89° (CR > 10)	
	Haut/Bas :	±89° (CR > 10)	
Délai de réponse		6 ms (Moy. Gris à Gris)	
Zone d'affichage active	Paysage : Horiz. :	518,4 mm	
		Vert. : 324,0 mm	
	Portrait : Horiz. :	324,0 mm	
		Vert. : 518,4 mm	
Concentrateur USB		I/F : SuperSpeed USB 5 Gbit/s Port : Ascendant 1 (port USB-C) Descendant 2 Charge : Port descendant : 5 V/0,9 A (max.) Port USB-C : 65 W (max.)	
LAN		RJ-45 10 BASE-T/100 BASE-TX/1000 BASE-T	
AUDIO			
Entrée AUDIO :	Connecteur DisplayPort :	Audio numérique	PCM 2 ch 32, 44,1, 48 KHz (16/20/24 bits)
	Port USB-C (mode alternatif DisplayPort) :	Audio numérique	PCM 2 ch 32, 44,1, 48 KHz (16/20/24 bits)
	Connecteur HDMI :	Audio numérique	PCM 2 ch 32, 44,1, 48 KHz (16/20/24 bits)
Sortie casque :	Mini prise stéréo :		Impédance du casque 32 Ohm
Sortie	audio haut-parleurs :	1 W + 1 W	
Alimentation		100-240 V CA à 50/60 Hz	
Consommation		1,40 À 0,70 A	
Dimensions	Paysage :	531,5 mm (L) x 365,3 mm - 515,3 mm (H) x 250 mm (P) 20,9 pouces (L) x 14,4 pouces - 20,3 pouces (H) x 9,8 pouces (P)	
	Portrait :	347,8 mm (L) x 549,6 mm - 613,4 mm (H) x 250 mm (P) 13,7 pouces (L) x 21,6 pouces - 24,1 pouces (H) x 9,8 pouces (P)	
Plages d'ajustement	Hauteur :	150 mm (Paysage) 63,8 mm (Portrait)	
	Inclinaison*/Pivotement/Rotation :	35° vers le haut / 5° vers le bas / ± 90° / ± 170°	
Poids		6,7 kg avec support/4,2 kg sans support	
Conditions environnementales			
Température de fonctionnement :		5 à 35 °C	
Humidité :		20 à 80 %	
Altitude :		0 à 5 000 m	
Température de stockage :		-10 à 60 °C	
Humidité :		10 à 85 %	

*: Y compris lorsque le moniteur est placé sur un bras articulé.

REMARQUE : Les caractéristiques techniques peuvent faire l'objet de modifications sans préavis.

Ce chapitre aborde les points suivants :

- ⇒ « OUTILS ECO » à la page 38
- ⇒ « ECRAN » à la page 39
- ⇒ « COULEUR » à la page 40
- ⇒ « OUTILS » à la page 40
- ⇒ « OUTILS MENU » à la page 41
- ⇒ « INFORMATIONS ECO » à la page 43
- ⇒ « INFORMATIONS » à la page 44
- ⇒ « Avertissements de l'OSD » à la page 44

OUTILS ECO

Menu OUTILS ECO	
LUMINOSITE	Permet de régler la luminosité globale de l'image et du fond d'écran. Si le réglage [ECO MODE] est défini sur [1] ou [2], une barre applicable au [BILAN CARBONE] s'affiche.
CONTRASTE	Permet de régler la luminosité globale de l'image et du fond de l'écran au niveau du signal d'entrée. REMARQUE : Cette fonction est désactivée lorsque le mode [L/B] est sélectionné dans le système de contrôle des couleurs.
ECO MODE	Permet de réduire la consommation d'énergie en diminuant le niveau de luminosité. REMARQUE : Cette fonction est désactivée lorsque le réglage [DV MODE] est défini sur [DYNAMIQUE] (reportez-vous à la page 39). Cette fonction est désactivée lorsque le système de contrôle des couleurs est défini sur [DICOM SIM.].
ARRET	La fonction est désactivée.
1	Permet de définir la plage de luminosité entre 0 et 70 %. Ce réglage permet d'ajuster la plage de luminosité de sorte à réduire la consommation d'énergie de 10 %.
2	Permet de définir la plage de luminosité entre 0 et 30 %. Ce paramètre permet d'ajuster la luminosité de sorte à réduire la consommation d'énergie de 30 %, en comparaison avec le paramètre de luminosité le plus élevé. Lorsque cette fonction est définie sur [MARCHE], une barre applicable au bilan carbone s'affiche à côté de la barre permettant d'ajuster la luminosité.
LUMINOSITE AUTO.	Permet d'ajuster automatiquement la luminosité. REMARQUE : Cette fonction est désactivée lorsque le réglage [DV MODE] est défini sur [DYNAMIQUE]. Cette fonction est désactivée lorsque le système de contrôle des couleurs est défini sur [DICOM SIM.].
ARRET	La fonction est désactivée.
MARCHE (LUMIERE AMBIANTE)	Permet d'ajuster automatiquement la luminosité à l'aide du réglage le plus adapté, en détectant le niveau de luminosité de l'environnement.*1
NIVEAU DE NOIR	Permet d'ajuster la luminosité du niveau de noir à l'écran.
REGLAGE MODE EXTINCTION	L'IPM permet au moniteur de passer en mode d'économie d'énergie après une période d'inactivité.
ARRET	Le moniteur passe automatiquement en mode d'économie d'énergie lorsque le signal d'entrée est perdu.
MARCHE	Le moniteur passe automatiquement en mode d'économie d'énergie lorsque le niveau de luminosité ambiante est inférieur à celui que vous avez défini. Vous pouvez ajuster ce niveau à l'aide du réglage capteur [CAPTEUR MODE ARRET]. Lorsque le mode d'économie d'énergie est activé, le voyant situé à l'avant du moniteur devient bleu. Pour revenir en mode normal lorsque le moniteur se trouve en mode d'économie d'énergie, appuyez sur n'importe quelle touche située à l'avant, à l'exception des touches  et ENTREE. Lorsque le niveau de luminosité ambiante redevient normal, le moniteur repasse automatiquement en mode normal.
REGLAGE CAPTEUR (REGLAGE MODE EXTINCTION)	Permet de régler le seuil applicable au capteur de lumière ambiante, ainsi que d'afficher les résultats actuels liés au capteur.
DEBUT (REGLAGE MODE EXTINCTION)	Permet de régler le temps d'attente applicable au basculement dans un mode de consommation d'énergie plus faible, en cas d'obscurité.

*1 : Pour obtenir des informations sur le réglage «LUMINOSITE AUTO.», reportez-vous à la [page 34](#).

Menu OUTILS ECO	
CAPTEUR DE PRESENCE	Lorsque la fonction [CAPTEUR DE PRESENCE] est activée, les mouvements réalisés par une personne sont détectés. Cette fonction s'accompagne de trois réglages. REMARQUE : Permet de détecter une personne se trouvant à environ 1,5 m du moniteur.
ARRET	La fonction est désactivée.
1 (ATTENTE)	Si aucune personne n'est détectée pendant une période donnée, le moniteur passe automatiquement en mode de luminosité faible pour réduire la consommation d'énergie. Lorsqu'une personne s'approche à nouveau du moniteur, celui-ci revient automatiquement en mode normal. Le réglage [DEBUT] permet d'ajuster la période de temps s'écoulant avant l'activation du mode de luminosité faible.
2 (MODE VEILLE)	Si aucune personne n'est détectée, le moniteur passe automatiquement en mode d'économie d'énergie pour réduire la consommation. Lorsqu'une personne s'approche du moniteur, celui-ci sort du mode d'économie d'énergie.
REGLAGE CAPTEUR (CAPTEUR DE PRESENCE)	Permet de régler la sensibilité de la fonction [CAPTEUR DE PRESENCE]. Lorsque l'icône associée se situe à droite de la barre de couleur blanche ou de la vague de couleur rouge, aucune personne n'est détectée. REMARQUE : Le capteur de présence commence à fonctionner une fois que le menu OSD est fermé.
DEBUT (CAPTEUR DE PRESENCE)	Permet de régler le délai d'activation du mode de luminosité faible ou d'économie d'énergie lorsque le capteur humain ne détecte aucune présence.
DV MODE	Le Mode Visuel Dynamique vous permet de sélectionner l'un des réglages suivants : REMARQUE : <ul style="list-style-type: none"> • Cette fonction est désactivée lorsque le système de contrôle des couleurs est défini sur [L/B], [PROGRAMMABLE] ou [DICOM SIM.]. • La mention [STANDARD] fait référence à la conformité à la certification TCO. • Lorsque l'option [FILM], [JEUX] ou [PHOTO] est sélectionnée, le système de contrôle de la couleur est automatiquement défini sur [N(NATIF)].
STANDARD	Réglage par défaut.
TEXTE	Réglage permettant d'augmenter la netteté des lettres et des lignes, et idéal pour le traitement de texte et les feuilles de calcul.
FILM	Réglage permettant d'amplifier les tons sombres, et idéal pour les films.
JEUX	Réglage permettant d'amplifier l'ensemble des tons, et idéal pour les jeux avec images claires et colorées.
PHOTO	Réglage permettant d'amplifier le contraste, et idéal pour les images fixes.
DYNAMIQUE	Réglage permettant d'ajuster et d'optimiser la luminosité en détectant les zones noires de l'écran.

ECRAN

Menu ECRAN	
NIVEAU VIDEO Entrée HDMI uniquement	
NORMAL	Réglage permettant une utilisation avec un ordinateur, ainsi que d'afficher tous les signaux d'entrée des étapes 0-255.
ETEND.	Réglage permettant une utilisation avec un équipement audiovisuel, ainsi que d'étendre les signaux d'entrée des étapes 16-235 à 0-255.
SUR-BALAYAGE Entrée HDMI uniquement	Certains formats vidéo peuvent nécessiter différents modes de numérisation afin de garantir un meilleur affichage de l'image.
MARCHE	La taille de l'image est supérieure à celle pouvant être affichée. Le bord de l'image apparaît coupé. L'écran affiche environ 95 % de l'image.
ARRET	La taille de l'image est adaptée à la zone d'affichage. L'écran affiche toute l'image.
EXPANSION	Permet de régler la méthode de zoom.
COMPLET	La taille de l'image est agrandie à plein écran, quelle que soit sa résolution.
FORMAT	L'image est agrandie sans modification des proportions.
REPONSE AMELIORER	Permet d'activer ou désactiver la fonction [REPONSE AMELIORER]. Cette fonction permet de réduire l'effet de flou qui affecte certaines images animées.
NETTETE	Permet de régler la netteté de l'image.

COULEUR

Menu COULEUR	
Système de contrôle des couleurs	Des préréglages de couleurs sont disponibles.
1, 2, 3, 4, 5	Permet d'augmenter ou de diminuer le niveau des couleurs [ROUGE], [VERT] ou [BLEU] (suivant celle qui est sélectionnée). Le changement de couleur s'applique et la direction (augmentation/réduction) est indiquée par les barres. Le mode de présélection de couleurs sRGB ([4]) améliore considérablement la fidélité des couleurs à l'écran, car un espace de couleur RGB standard est utilisé. Dans la plupart des situations courantes, une telle prise en charge des couleurs garantit qu'elles seront correctement reproduites d'un moniteur à l'autre et évite tout réajustement.
NATIVE	Les couleurs d'origine de l'écran LCD ne peuvent pas être ajustées.
L/B (REDUCTION LUMIERE BLEUE)	Permet de filtrer la lumière bleue émise par l'écran. Cet élément ne peut pas être ajusté. REMARQUE : Vous pouvez directement définir le paramètre [L/B] (REDUCTION LUMIERE BLEUE) en appuyant sur la touche ENTREE pendant au moins trois secondes. La fonction de réduction de la lumière bleue permet de réduire significativement la lumière bleue afin de soulager la tension oculaire. Pour remplacer le paramètre [L/B] par un autre, appuyez sur la touche MENU afin d'afficher le menu OSD et d'accéder au système de contrôle des couleurs. Lorsque le mode [L/B] est sélectionné dans le système de contrôle des couleurs, les fonctions [CONTRASTE] et [DV MODE] sont désactivées.
DICOM SIM.	La température de couleur des blancs et la courbe gamma constituent une simulation DICOM. Cet élément ne peut pas être ajusté. REMARQUE : N'utilisez pas ce paramètre à des fins de diagnostic.
PROGRAMMABLE	Vous pouvez régler la courbe gamma via le logiciel de l'application. REMARQUE : Lorsque l'option [DV MODE] est définie sur [FILM], [JEUX] ou [PHOTOS], le réglage [NATIVE] est sélectionné automatiquement et ne peut pas être modifié.

OUTILS

Menu OUTILS	
VOLUME	Permet de contrôler le volume des haut-parleurs ou des écouteurs. Pour mettre la sortie des haut-parleurs en sourdine, appuyez sur la touche ECO/REINIT.
DETECTION VIDEO	Permet de sélectionner la méthode de détection vidéo lorsque plusieurs entrées vidéo sont connectées.
PREM.	Si aucun signal vidéo n'est détecté, le moniteur tente d'en détecter un au niveau des autres ports d'entrée vidéo. Si le signal vidéo est présent au niveau d'un autre port, un basculement automatique s'effectue entre le port d'entrée vidéo et la source vidéo détectée. Aucune autre recherche de signal n'est lancée tant que la source vidéo actuelle est active.
AUCUN	La détection de signal n'est pas activée.
SORTIE DP MULTISTREAM	Permet de sélectionner le mode DisplayPort. REMARQUE : Si aucune image ne s'affiche sur le moniteur, reportez-vous à la section, à la « Connexion de plusieurs moniteurs » à la page 23.
COPIE	Permet un affichage en mode SST (Single-Stream Transport). Cette option est sélectionnée par défaut.
AUTO	Permet d'activer le mode SST (Single-Stream Transport) ou MST (Multi-Stream Transport). L'option [AUTO] doit être sélectionnée lors de l'utilisation du mode MST (Multi-Stream Transport).* Si plusieurs moniteurs sont configurés en mode SST, une image différente s'affiche sur chacun d'eux. * : L'activation des modes MST (Multi-Stream Transport) et SST (Single-Stream Transport) nécessite de disposer d'un adaptateur graphique compatible avec l'ordinateur. Reportez-vous aux instructions destinées à l'utilisateur de l'ordinateur ou de l'adaptateur graphique.

Menu OUTILS	
ARRET PROGRAMMATEUR	L'écran s'éteint automatiquement après un délai d'inactivité configurable. Avant la mise hors tension, un message s'affiche à l'écran et vous demande si vous souhaitez retarder l'extinction de 60 minutes. Appuyez sur une touche de l'OSD pour la retarder.
PROGRAM. ECO. D'ENERGIE	Permet l'arrêt automatique du moniteur si celui-ci reste en mode d'économie d'énergie pendant deux heures consécutives.
LUMINOSITE DEL	Permet de régler la luminosité du voyant d'alimentation.
DDC/CI	Permet d'activer ou de désactiver la fonction [DDC/CI].
FONCTION USB	Permet de définir dans quelles circonstances l'alimentation via le port USB Type-A et le port USB Type-C, le signal d'entrée USB-C et les communications USB externes s'activent en fonction de l'état du moniteur. REMARQUE : <ul style="list-style-type: none"> • La consommation d'énergie dépend des périphériques USB connectés, même lorsque le moniteur n'est pas sous tension. • Pour éviter toute perte de données, assurez-vous qu'aucun périphérique de stockage USB n'est utilisé par le système d'exploitation. • Lorsque vous allumez le moniteur pour la première fois, ou après la désactivation du paramètre [PREREGLAGE USINE] ou [FONCTION USB], le message [FONCTION USB] s'affiche si un câble USB-C est connecté au moniteur. Sélectionnez un paramètre.
AUTO	Dépend de l'état d'alimentation du moniteur.
ON	Le fonctionnement est permanent, même lorsque le moniteur se trouve en mode d'économie d'énergie ou est éteint.
ARRET	L'intégralité des fonctions USB (y compris le signal vidéo USB-C) est désactivée.
USB LAN	Permet d'activer ou de désactiver le port LAN. Définissez ce paramètre sur [ON] lorsque vous utilisez le port LAN. Consultez la section « Connexion LAN » (reportez-vous à la page 22).
PREREGLAGE USINE	En choisissant [PREREGLAGE USINE], vous pouvez rétablir les réglages d'origine pour toutes les commandes de l'OSD, à l'exception des commandes [LANGUE] et [VERROUILLAGE OSD]. Appuyez sur la touche ECO/REINIT. pour réinitialiser les réglages individuels.

OUTILS MENU

Menu OUTILS MENU	
LANGUE	Permet de sélectionner la langue de l'OSD.
EXTINCTION DE L'OSD	Le menu OSD reste ouvert aussi longtemps qu'il est utilisé. Vous pouvez définir la durée s'écoulant entre la dernière utilisation d'une touche et la fermeture du menu OSD. Les durées prédéfinies s'échelonnent de 10 à 120 secondes, à raison d'incrémentes de 5 secondes.
VERROUILLAGE OSD	Cette commande bloque totalement l'accès à toutes les fonctions des commandes OSD, à l'exception des fonctions [LUMINOSITE], [CONTRASTE] et [VOLUME]. Pour activer la fonction [VERROUILLAGE OSD], accédez au menu OSD, sélectionnez [VERROUILLAGE OSD], puis appuyez simultanément sur ENTREE/SELECT et >. Pour la désactiver, accédez au menu OSD, puis appuyez simultanément sur ENTREE/SELECT et < pendant que celui-ci est ouvert.

Menu OUTILS MENU

ROTATION DE L'OSD

Permet de faire pivoter le menu OSD.
Choisissez le réglage le plus approprié à votre écran.

REMARQUE : Activez la fonction [GUIDE MENU] pour afficher le guide des touches.

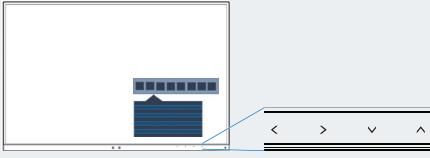
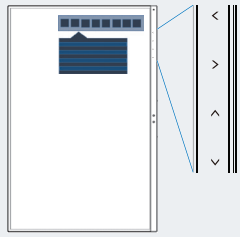
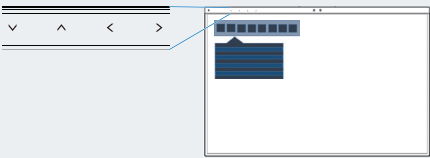
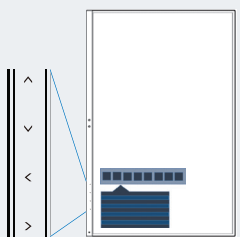
Angle	Image	Guide des touches
0		< : GAUCHE > : DROITE v : BAS ^ : HAUT
90		
180		
270		

TOUCHE DE RACCOURCI

Lorsque cette fonction est activée, les options [LUMINOSITE], [VOLUME] et [ECO MODE] peuvent être ajustées sans ouvrir le menu OSD.

MARCHE

LUMINOSITE

Appuyez sur la touche ^, puis ajustez la luminosité dans le sous-menu qui s'ouvre.

VOLUME

Appuyez sur la touche v, puis ajustez le volume dans le sous-menu qui s'ouvre.

ECO MODE

Appuyez sur la touche ECO pour afficher le sous-menu [ECO MODE]. Trois options vous sont proposées : [ARRET], [1] et [2].

ARRET

La fonction [TOUCHE DE RACCOURCI] est désactivée pour les touches ECO, ^ et v.

INFORMATIONS SIGNAL

Si vous sélectionnez [MARCHE], le moniteur affiche le message « ENTREE VIDEO » une fois le port d'entrée modifié.

REMARQUE : Les symboles de conformité affichés lors de la première mise sous tension du moniteur n'apparaissent plus si les entrées sont modifiées.

Ils ne s'afficheront pas à nouveau, à moins que le câble d'alimentation CA ait été débranché après l'arrêt, puis rebranché.

Si vous sélectionnez [ARRET], le moniteur n'affiche pas le message « ENTREE VIDEO » une fois le port d'entrée modifié.

REMARQUE : Le fait de sélectionner [ARRET] empêche également l'affichage des symboles de conformité lors de la mise sous tension du moniteur.

Menu OUTILS MENU	
INFORMATIONS CAPTEUR	Si vous sélectionnez [MARCHE], le message « DETECTEUR DE PRESENCE ACTIF » s'affiche. Si vous sélectionnez [ARRET], le message « DETECTEUR DE PRESENCE ACTIF » ne s'affiche pas.
GUIDE MENU	Si vous sélectionnez [MARCHE], le guide des touches apparaît à l'écran lors de l'accès au menu OSD.
REGLAGE UTILISATEUR	Permet de stocker les réglages actuels pour faciliter la récupération. Pour stocker les réglages actuels : ouvrez le menu OSD, sélectionnez [REGLAGE UTILISATEUR], ENTREE/SELECT, puis ECO/REINIT. Pour restaurer les réglages : appuyez au moins pendant trois secondes sur MENU/EXIT lorsque le menu OSD est fermé.

INFORMATIONS ECO

Menu INFORMATIONS ECO	
ECONOMIE DE CARBONE	Permet d'afficher l'estimation du niveau de carbone économisé, en kilogrammes.
UTILISAT. DE CARBONE	Permet d'afficher l'estimation du niveau de carbone utilisé, en kilogrammes. Il s'agit d'une estimation arithmétique et non d'une mesure réelle.
ECONOMIE DE COUT	Permet d'afficher l'estimation de la quantité d'électricité utilisée.
REGLAGE DE LA CONVERSION CO2	Permet d'ajuster le facteur correspondant au bilan carbone dans le calcul des économies de carbone. Le taux initial est basé sur les données de l'OCDE (édition 2008).
REGLAGE DES VALEURS MONETAIRES	Permet d'afficher le prix de l'électricité en six devises différentes.
REGLAGE DE LA CONVERSION MONETAIRE	Permet d'afficher le montant économisé en kW/heure (le dollar constituant la devise par défaut). REMARQUE : Dans [REGLAGE DES VALEURS MONETAIRES], la valeur par défaut est le dollar américain (\$). Dans [REGLAGE DE LA CONVERSION MONETAIRE], il s'agit de 0,11 \$. Vous pouvez modifier ces valeurs dans le menu [INFORMATIONS ECO]. Pour utiliser la devise française, effectuez les étapes ci-dessous : <ol style="list-style-type: none"> 1. Appuyez sur la touche MENU et sélectionnez le menu [INFORMATIONS ECO] à l'aide de la touche < ou >. 2. Sélectionnez le réglage approprié en appuyant sur la touche ^ ou v. 3. La devise applicable à la France est l'euro (€)*. Vous pouvez remplacer le dollar américain (\$) par l'euro (€) en appuyant sur la touche < ou >. 4. Ajustez le paramètre [REGLAGE DE LA CONVERSION MONETAIRE] à l'aide de la touche ^ ou v. 5. Ajustez le paramètre [REGLAGE DE LA CONVERSION MONETAIRE] à l'aide de la touche < ou >. * Le taux applicable à l'euro (€) est basé sur les données de l'OCDE pour l'Allemagne (édition 2007). Consultez les tarifs de l'électricité en France ou les données de l'OCDE pour ce pays. Selon l'édition 2007, la valeur ad hoc équivalait à 0,12 € pour la France.

INFORMATIONS

Menu INFORMATIONS	
INFORMATIONS	Permet de consulter des informations sur le signal d'entrée actuel, le modèle, les numéros de série et l'état du port USB-C de votre moniteur.

Avertissements de l'OSD

Les messages d'avertissement de l'OSD peuvent être fermés à l'aide de la touche MENU.

PAS DE SIGNAL : un message d'avertissement s'affiche lorsqu'aucun signal horizontal ou vertical de synchronisation n'est détecté. Après la mise sous tension, ou en cas de changement du signal d'entrée, la fenêtre **PAS DE SIGNAL** s'affiche.

HORS LIMITE : cette fonction indique la résolution optimisée et le taux de rafraîchissement recommandés. Après la mise sous tension, en cas de changement du signal d'entrée ou si le signal vidéo n'est pas correctement synchronisé, le message **HORS LIMITE** apparaît.

FONCTION USB : ce message vous invite à définir le paramètre [FONCTION USB]. Reportez-vous à la [page 41](#).

REMOVE USB-C CABLE : lorsque cette fonction est définie, un avertissement s'affiche si une tension anormale est détectée au niveau du port USB-C. Consultez la section « Le périphérique USB Type-C ne fonctionne pas » pour savoir comment procéder. Reportez-vous à la [page 32](#).

Informations du fabricant sur le recyclage et l'énergie

Ce chapitre aborde les points suivants :

- ⇒ « Élimination des produits NEC usagés » à la page 46
- ⇒ « Économie d'énergie » à la page 46
- ⇒ « Marque WEEE (Directive européenne 2012/19/EU et amendements) » à la page 46

Nous nous engageons fermement à protéger l'environnement et considérons le recyclage comme l'une des priorités de l'entreprise en œuvrant pour minimiser les effets nuisibles sur l'environnement. Nous nous engageons à développer des produits qui respectent l'environnement et nous nous efforçons constamment d'aider à la définition et au respect des normes indépendantes les plus récentes émanant d'agences telles que l'ISO (International Organisation for Standardization) et la TCO (Swedish Trades Union).

Élimination des produits NEC usagés

Le but du recyclage est d'améliorer l'environnement en réutilisant, mettant à niveau, reconditionnant ou en récupérant le matériel. Des sites de recyclage spécialisés s'assurent que les composants nocifs pour l'environnement soient correctement manipulés et éliminés. Pour garantir le meilleur recyclage possible de nos produits, nous proposons diverses procédures de recyclage et émet des recommandations quant à la manipulation du produit dans le respect de l'environnement lorsqu'il est arrivé en fin de vie.

Toutes les informations requises concernant l'élimination du produit ainsi que les informations spécifiques à chaque pays concernant les sites de recyclage sont disponibles sur les sites Web suivants :

<https://www.sharpnecdisplays.eu/p/hq/en/home.xhtml> (en Europe),

<https://www.sharp-nec-displays.com/jp/> (au Japon) ou

<https://www.sharpnecdisplays.us/> (aux États-Unis).

Économie d'énergie

Ce moniteur possède une capacité d'économie d'énergie avancée. Lorsqu'un signal DPM (Display Power Management) est envoyé au moniteur, un mode Économie d'énergie unique est activé.

Pour obtenir des informations supplémentaires, rendez-vous sur le site Web approprié à votre région :

<https://www.sharpnecdisplays.us/> (États-Unis)

<https://www.sharpnecdisplays.eu/p/hq/en/home.xhtml> (Europe)

<https://www.sharp-nec-displays.com/global/index.html> (partout dans le monde)

Marque WEEE (Directive européenne 2012/19/EU et amendements)



Élimination des produits usagés : Dans l'Union européenne

La législation en vigueur dans tous les états membres de l'Union européenne exige que tous les produits électriques et électroniques usagés portant le symbole ci-contre (à gauche) ne soient pas mélangés au reste des déchets ménagers lors de leur élimination. Ceci inclut notamment les moniteurs et accessoires électriques, tels que les câbles-signaux et les cordons d'alimentation. Lorsque vous jetez vos produits, veuillez suivre les recommandations des autorités locales ou demander conseil auprès du revendeur qui vous a vendu le produit en question. Vous pouvez aussi respecter tout accord passé entre NEC et vous-même, le cas échéant. Le symbole présent sur les produits électriques et électroniques s'applique uniquement aux actuels États membres de l'Union européenne.

En dehors de l'Union européenne

Si vous souhaitez vous séparer de produits électriques ou électroniques usagés, mais êtes basé hors de l'Union européenne, contactez les autorités locales concernées pour en savoir plus.