

# Εγχειρίδιο χρήσης

## Επιτραπέζια οθόνη

MultiSync® EA242WU

ΜΟΝΤΕΛΟ: EA242WU, EA242WU-BK

Οι κανονισμοί για αυτή την οθόνη ισχύουν για ένα από τα ονόματα μοντέλων που αναφέρονται παραπάνω.

Βρείτε το όνομα του μοντέλου σας στην πινακίδα στην πίσω πλευρά της οθόνης.

# Πίνακας περιεχομένων

Πληροφορίες εγγραφής.....	1	Σημαντικές πληροφορίες.....	3
Πιστοποίηση TCO.....	1		

## Χαρακτηριστικά προϊόντος

### Κεφάλαιο 1 Εγκατάσταση και συνδέσεις

Ονομασία και Λειτουργίες Εξαρτημάτων.....	13	Συνδέσεις.....	17
Πίνακας ελέγχου.....	13	Τύπος σήματος και ακροδέκτης σύνδεσης.....	20
Πίνακας ακροδεκτών.....	14	Συνδεδεμένες συσκευές.....	22
Εγκατάσταση.....	16	Σύνδεση πολλών οθονών.....	23
Τοποθετήστε τη βάση στο στήριγμα της οθόνης LCD.....	16	Εγκατάσταση εύκαμπτου βραχίονα.....	25
Συνδέστε το καλώδιο τροφοδοσίας και τα καλώδια σήματος....	16	Αφαιρέστε τη βάση της οθόνης για τη στερέωση.....	25
Ρυθμιζόμενη βάση με δυνατότητα περιστροφής.....	16	Τοποθέτηση ευέλικτου βραχίονα.....	25

### Κεφάλαιο 2 Βασική λειτουργία

Χρήση των ρυθμίσεων OSD (Εμφάνιση στην οθόνη).....	27	Μοτίβα φωτισμού της ένδειξης LED για τη λειτουργία διαχείρισης ενέργειας.....	28
Αλλαγή της εισόδου.....	28		

### Κεφάλαιο 3 Αντιμετώπιση προβλημάτων

Θέματα μεγέθους εικόνας και σήματος βίντεο.....	30	Λειτουργία ανίχνευσης ανθρώπου.....	33
Θέματα υλικού.....	31	Χρήση της αυτόματης ρύθμισης φωτεινότητας.....	34

### Κεφάλαιο 4 Προδιαγραφές

EA242WU.....	36
--------------	----

### Παράρτημα Α Λίστα ρυθμίσεων OSD

ECO TOOLS (ΕΡΓΑΛΕΙΑ ΟΙΚΟΛΟΓΙΚΗΣ ΛΕΙΤΟΥΡΓΙΑΣ).....	38	MENU TOOLS (ΕΡΓΑΛΕΙΑ ΜΕΝΟΥ).....	41
SCREEN (ΟΘΟΝΗ).....	39	ECO INFORMATION (ΠΛΗΡΟΦΟΡΙΕΣ ΣΧΕΤΙΚΑ ΜΕ ΤΗΝ ΟΙΚΟΛΟΓΙΚΗ ΛΕΙΤΟΥΡΓΙΑ).....	43
COLOR (ΧΡΩΜΑ).....	40	INFORMATION (ΠΛΗΡΟΦΟΡΙΕΣ).....	44
TOOLS (ΕΡΓΑΛΕΙΑ).....	40	Προειδοποίηση OSD.....	44

### Παράρτημα Β Πληροφορίες ανακύκλωσης και ενέργειας του κατασκευαστή

Απόρριψη παλιών προϊόντων NEC.....	46	Σήμα ΑΗΗΕ (Ευρωπαϊκή Οδηγία 2012/19/ΕΕ και τροποποιήσεις της).....	46
Εξοικονόμηση ενέργειας.....	46		

# Πληροφορίες εγγραφής

## Πληροφορίες για τα καλώδια

**ΠΡΟΣΟΧΗ:** Χρησιμοποιήστε τα παρεχόμενα καλώδια με αυτό το προϊόν για την αποφυγή παρεμβολών στη ραδιοτηλεοπτική λήψη. Για τα DisplayPort, HDMI, USB και USB-C®, χρησιμοποιήστε θωρακισμένο καλώδιο σήματος. Η χρήση άλλων καλωδίων και προσαρμογέων μπορεί να προκαλέσει παρεμβολές στη ραδιοφωνική και τηλεοπτική λήψη.

## Πληροφορίες ΟΕΕ

**ΠΡΟΕΙΔΟΠΟΙΗΣΗ:** Η Ομοσπονδιακή Επιτροπή Επικοινωνιών δεν επιτρέπει τροποποιήσεις ή αλλαγές της μονάδας ΕΚΤΟΣ από εκείνες που ορίζονται από την Sharp NEC Display Solutions of America, Inc. στο παρόν εγχειρίδιο. Η μη συμμόρφωση με αυτόν τον κυβερνητικό κανονισμό μπορεί να ακυρώσει το δικαίωμά σας για χρήση αυτού του εξοπλισμού.

1. Το καλώδιο τροφοδοσίας που χρησιμοποιείτε πρέπει να είναι εγκεκριμένο και να συμμορφώνεται με τα πρότυπα ασφαλείας των Η.Π.Α. και να ικανοποιεί την παρακάτω προϋπόθεση.

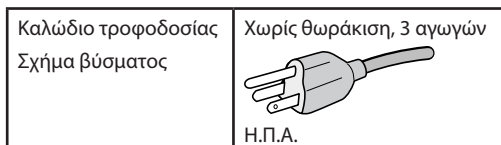

2. Αυτός ο εξοπλισμός έχει ελεγχθεί και διαπιστώθηκε ότι συμμορφώνεται με τα όρια ψηφιακής συσκευής κατηγορίας Β, σύμφωνα με το τμήμα 15 των κανονισμών της FCC. Αυτοί οι περιορισμοί έχουν τεθεί για την παροχή λογικής προστασίας από τις βλαβερές παρεμβολές σε κατοικημένη περιοχή. Αυτός ο εξοπλισμός παράγει, χρησιμοποιεί και μπορεί να εκπέμψει ενέργεια ραδιοσυχνοτήτων και, αν δεν εγκατασταθεί και δεν χρησιμοποιηθεί σύμφωνα με τις οδηγίες, μπορεί να προκαλέσει επιβλαβείς παρεμβολές στις ασύρματες επικοινωνίες. Ωστόσο, δεν υπάρχει καμία εγγύηση ότι δεν θα υπάρξουν παρεμβολές σε κάποια συγκεκριμένη εγκατάσταση. Εάν αυτός ο εξοπλισμός προκαλέσει βλαβερές παρεμβολές στη ραδιοφωνική ή τηλεοπτική λήψη, πράγμα που μπορεί να εξακριβωθεί θέτοντας εκτός λειτουργίας τον εξοπλισμό και στη συνέχεια θέτοντάς τον πάλι εντός λειτουργίας, ο χρήστης πρέπει να προσπαθήσει να διορθώσει τις παρεμβολές, λαμβάνοντας ένα ή περισσότερα από τα ακόλουθα μέτρα:

- Αλλάξτε τον προσανατολισμό ή τη θέση της κεραίας λήψης.
- Αυξήστε την απόσταση ανάμεσα στον εξοπλισμό και το δέκτη.
- Συνδέστε τον εξοπλισμό σε πρίζα διαφορετικού κυκλώματος από εκείνο όπου είναι συνδεδεμένος ο δέκτης.
- Ζητήστε βοήθεια από τον μεταπωλητή ή έναν έμπειρο τεχνικό ραδιοτηλεοράσεως.

Αν είναι απαραίτητο, ο χρήστης θα πρέπει να επικοινωνήσει με τον αντιπρόσωπο ή έναν έμπειρο τεχνικό ραδιοφώνου/τηλεοράσεως για πρόσθετες υποδείξεις. Ο χρήστης μπορεί να βρει χρήσιμο το ακόλουθο φυλλάδιο, που έχει ετοιμάσει η ΟΕΕ (Ομοσπονδιακή Επιτροπή Επικοινωνιών, Federal Communications Commission (FCC)): «How to Identify and Resolve Radio-TV Interference Problems» (Πώς να αναγνωρίσετε και να επιλύσετε τα προβλήματα ραδιοτηλεοπτικών παρεμβολών). Αυτό το φυλλάδιο διατίθεται από το Κυβερνητικό Γραφείο Τύπου των Η.Π.Α. (U.S. Government Printing Office), Washington, D.C., 20402, Stock No. 004-000-00345-4.

## ΔΗΛΩΣΗ ΣΥΜΜΟΡΦΩΣΗΣ ΠΡΟΜΗΘΕΥΤΗ

Η παρούσα συσκευή συμμορφώνεται με το Τμήμα 15 των κανονισμών FCC. Η λειτουργία της υπόκειται στις ακόλουθες δύο συνθήκες. (1) Αυτή η συσκευή ενδέχεται να μην προκαλέσει επικίνδυνες παρεμβολές και (2) αυτή η συσκευή πρέπει να δέχεται κάθε παρεμβολή που λαμβάνει, συμπεριλαμβανομένων και των παρεμβολών που μπορούν να προκαλέσουν ανεπιθύμητη λειτουργία.

<b>FC</b>	<b>Υπεύθυνος Αντιπρόσωπος για τις Η.Π.Α.:</b>	<b>Sharp NEC Display Solutions of America, Inc.</b>
	<b>Διεύθυνση:</b>	<b>3250 Lacey Rd, Ste 500 Downers Grove, IL 60515 (630) 467-3000</b>
	<b>Αρ. τηλ.:</b>	<b>Οθόνη LCD</b>
	<b>Τύπος προϊόντος:</b>	<b>Περιφερειακό Κατηγορίας Β</b>
	<b>Κατάταξη εξοπλισμού:</b>	<b>EA242WU, EA242WU-BK</b>
	<b>Μοντέλο:</b>	



## Πιστοποίηση TCO

**Πιστοποίηση TCO — μια πιστοποίηση βιωσιμότητας από τρίτη εταιρεία για προϊόντα IT**

Η πιστοποίηση TCO είναι μια πιστοποίηση παγκόσμιου επιπέδου για προϊόντα IT, διαθέσιμη για υπολογιστές, κινητές συσκευές, προϊόντα οθονών και προϊόντα κέντρων δεδομένων. Τα κριτήρια καλύπτουν τόσο την κοινωνική όσο και την περιβαλλοντική βιωσιμότητα και επιτρέπουν την υλοποίηση κυκλικών λύσεων. Η συμμόρφωση με τα κριτήρια επαληθεύεται ανεξάρτητα. Η πιστοποίηση TCO είναι μια πιστοποίηση από τρίτη εταιρεία, σε συμμόρφωση με το ISO 14024.

Για να δείτε τον κατάλογο με τις οθόνες μας με πιστοποίηση TCO και την πιστοποίηση TCO τους (μόνο στα Αγγλικά), επισκεφθείτε την ιστοσελίδα μας στη διεύθυνση:

[https://www.sharp-nec-displays.com/global/about/legal\\_regulation/TCO\\_mn/index.html](https://www.sharp-nec-displays.com/global/about/legal_regulation/TCO_mn/index.html)

**ΠΡΟΣΟΧΗ:** Ανατρέξτε στην ενότητα «ΠΡΟΣΟΧΗ 2».

- Η προβλεπόμενη βασική χρήση αυτού του προϊόντος είναι ως τεχνικός εξοπλισμός πληροφορικής σε περιβάλλον γραφείου ή οικιακό περιβάλλον.
- Το προϊόν προορίζεται για σύνδεση με υπολογιστή και όχι για την προβολή τηλεοπτικών σημάτων εκπομπής.

## Πληροφορίες εγγραφής

Οι ονομασίες Microsoft® και Windows® είναι είτε σήματα κατατεθέντα είτε εμπορικά σήματα της Microsoft Corporation στις Η.Π.Α. ή/και σε άλλες χώρες.

Η ονομασία NEC είναι σήμα κατατεθέν της NEC Corporation.

Η ονομασία DisplayPort™ και το λογότυπο DisplayPort™ είναι εμπορικά σήματα της ένωσης Video Electronics Standards Association (VESA®) στις Η.Π.Α. και σε άλλες χώρες.

Η ονομασία MultiSync® είναι εμπορικό σήμα ή σήμα κατατεθέν της Sharp NEC Display Solutions, Ltd., στην Ιαπωνία και σε άλλες χώρες.

Τα USB Type-C® και USB-C® είναι σήματα κατατεθέντα του USB Implementers Forum.

Οι όροι HDMI και HDMI High-Definition Multimedia Interface, καθώς και το λογότυπο HDMI είναι εμπορικά σήματα ή σήματα κατατεθέντα της HDMI Licensing Administrator, Inc. στις Ηνωμένες Πολιτείες και σε άλλες χώρες.

Όλες οι άλλες φίρμες και οι ονομασίες προϊόντων αποτελούν σήματα κατατεθέντα των αντίστοιχων κατόχων τους.



- ΣΗΜΕΙΩΣΗ:**
- (1) Δεν επιτρέπεται η ανατύπωση του παρόντος εγχειριδίου χρήσης, μερικώς ή εξ ολοκλήρου, χωρίς άδεια.
  - (2) Τα περιεχόμενα του παρόντος εγχειριδίου υπόκεινται σε αλλαγές χωρίς ειδοποίηση.
  - (3) Έχει δοθεί μεγάλη προσοχή κατά την προετοιμασία του παρόντος εγχειριδίου χρήσης. Ωστόσο, αν παρατηρήσετε τυχόν αμφίβολα σημεία, λάθη ή παραβλέψεις, επικοινωνήστε μαζί μας.
  - (4) Η εικόνα που απεικονίζεται στο εγχειρίδιο χρήσης είναι ενδεικτική μόνο. Αν υπάρχει ασυμφωνία μεταξύ της εικόνας και του πραγματικού προϊόντος, υπερισχύει το πραγματικό προϊόν.
  - (5) Κατά παρέκκλιση των άρθρων (3) και (4), δεν ευθυνόμαστε για τυχόν αιτήματα αποζημίωσης λόγω απώλειας κέρδους ή λόγω άλλων αιτιών που δεν θεωρείται ότι απορρέουν από τη χρήση της συσκευής.
  - (6) Αυτό το εγχειρίδιο παρέχεται από κοινού σε όλες τις γεωγραφικές περιοχές, για αυτό και ίσως να περιέχει περιγραφές που δεν ισχύουν για άλλες χώρες.



# Σημαντικές πληροφορίες

## Προφυλάξεις ασφαλείας και συντήρηση







ΓΙΑ ΒΕΛΤΙΣΤΗ ΑΠΟΔΟΣΗ, ΛΑΒΕΤΕ ΥΠΟΨΗ ΤΟ ΕΞΗΣ,  
ΟΤΑΝ ΠΡΑΓΜΑΤΟΠΟΙΕΙΤΕ ΕΓΚΑΤΑΣΤΑΣΗ ΚΑΙ  
ΧΡΗΣΙΜΟΠΟΙΕΙΤΕ ΤΗΝ ΟΘΟΝΗ LCD:







### Σχετικά με τα σύμβολα

Για να εξασφαλιστεί η ασφαλής και ορθή χρήση του προϊόντος, αυτό το εγχειρίδιο χρησιμοποιεί έναν αριθμό συμβόλων για την πρόληψη τραυματισμού σε εσάς και τρίτους, καθώς και την πρόληψη υλικών ζημιών. Παρακάτω περιγράφονται τα σύμβολα και οι σημασίες τους. Φροντίστε να τα κατανοήσετε πολύ καλά πριν διαβάσετε αυτό το εγχειρίδιο.

 <b>ΠΡΟΕΙΔΟΠΟΙΗΣΗ</b>	Αν δεν τηρηθεί αυτό το σύμβολο και γίνει εσφαλμένος χειρισμός του προϊόντος, αυτό μπορεί να οδηγήσει σε ατυχήματα με συνέπεια σοβαρό τραυματισμό ή και θάνατο.
 <b>ΠΡΟΣΟΧΗ</b>	Αν δεν τηρηθεί αυτό το σύμβολο και γίνει εσφαλμένος χειρισμός του προϊόντος, αυτό μπορεί να οδηγήσει σε τραυματισμό σε υλικές βλάβες σε πλησίον περιουσιακά στοιχεία.







### Παραδείγματα συμβόλων

	 Επισημαίνει μια προειδοποίηση ή μια ένδειξη προσοχής. Αυτό το σύμβολο επισημαίνει ότι πρέπει να προσέχετε για το ενδεχόμενο ηλεκτροπληξίας.
	 Επισημαίνει μια απαγορευμένη ενέργεια. Αυτό το σύμβολο επισημαίνει κάτι που πρέπει να απαγορεύεται.
	 Επισημαίνει μια υποχρεωτική ενέργεια. Αυτό το σύμβολο επισημαίνει ότι το καλώδιο τροφοδοσίας πρέπει να αποσυνδεθεί από την πρίζα ηλεκτρικού.

 <b>ΠΡΟΕΙΔΟΠΟΙΗΣΗ</b>		
1	 <b>ΑΠΟΣΥΝΔΕΣΤΕ ΤΟ ΚΑΛΩΔΙΟ ΡΕΥΜΑΤΟΣ</b>	Αποσυνδέστε το καλώδιο τροφοδοσίας αν το προϊόν δεν λειτουργεί σωστά. Αν το προϊόν εκπέμπει καπνούς ή παράξενες οσμές ή ήχους ή αν έχει πέσει ή έχει σπάσει το περίβλημά του, απενεργοποιήστε το προϊόν και, στη συνέχεια, αποσυνδέστε το καλώδιο τροφοδοσίας από την πρίζα ηλεκτρικού. Για εργασίες επισκευής, επικοινωνήστε με την αντιπροσωπεία. Ποτέ μην προσπαθείτε να επισκευάσετε το προϊόν μόνοι σας. Κάτι τέτοιο είναι επικίνδυνο.
2	 <b>ΕΠΙΚΙΝΔΥΝΗ ΤΑΣΗ</b>  <b>ΜΗΝ ΑΠΟΣΥΝΑΡΜΟΛΟΓΕΙΤΕ</b>  <b>ΑΠΑΓΟΡΕΥΣΗ</b>	Μην ανοίγετε και μην αφαιρείτε το περίβλημα του προϊόντος. Μην αποσυναρμολογείτε το προϊόν. Στο εσωτερικό του προϊόντος υπάρχουν σημεία με υψηλή ηλεκτρική τάση. Αν ανοίξετε ή αφαιρέσετε τα καλύμματα του προϊόντος και τροποποιήσετε το προϊόν, μπορεί να εκτεθείτε σε κίνδυνο ηλεκτροπληξίας, πυρκαγιάς ή σε άλλους κινδύνους. Για κάθε εργασία σέρβις, απευθυνθείτε στο ειδικευμένο προσωπικό του σέρβις.
3	 <b>ΑΠΑΓΟΡΕΥΣΗ</b>	Μην χρησιμοποιείτε το προϊόν αν έχει υποστεί δομική ζημιά ή αν έχει ρωγμές ή ξεφλουδίσματα στη βάση του. Αν παρατηρήσετε οποιαδήποτε δομική ζημιά, όπως ρωγμές ή ασυνήθιστες ταλαντεύσεις, συμβουλευθείτε ειδικευμένο προσωπικό του σέρβις. Αν το προϊόν χρησιμοποιηθεί σε αυτή την κατάσταση, ενδέχεται να πέσει ή να προκαλέσει τραυματισμό.







## ΠΡΟΕΙΔΟΠΟΙΗΣΗ

4	 ΑΠΑΓΟΡΕΥΣΗ  ΦΡΟΝΤΙΣΤΕ ΝΑ ΚΑΝΕΤΕ	<p>Χειρίζεστε το καλώδιο τροφοδοσίας προσεκτικά.</p> <p>Αν φθαρεί το καλώδιο θα μπορούσε να προκληθεί πυρκαγιά ή ηλεκτροπληξία.</p> <ul style="list-style-type: none"><li>• Μην τοποθετείτε βαριά αντικείμενα επάνω στο καλώδιο.</li><li>• Μην τοποθετείτε το καλώδιο κάτω από το προϊόν.</li><li>• Μην καλύπτετε το καλώδιο με μοκέτες, χαλιά κ.λπ.</li><li>• Μην φθείρετε και μην τροποποιείτε το καλώδιο.</li><li>• Μην κάμπτετε, συστρέψετε ή τραβάτε το καλώδιο με υπερβολική δύναμη.</li><li>• Μην εφαρμόζετε θερμότητα στο καλώδιο.</li></ul> <p>Αν το καλώδιο έχει φθαρεί (εκτεθειμένα σύρματα πυρήνα, κομμένα σύρματα κλπ), θέστε το προϊόν εκτός λειτουργίας και ύστερα αποσυνδέστε το καλώδιο ρεύματος από την ηλεκτρική πρίζα. Ζητήστε από την αντιπροσωπεία να σας το αντικαταστήσει.</p>
5	 ΑΠΑΓΟΡΕΥΣΗ	<p>Μην αγγίζετε το βύσμα τροφοδοσίας αν ακούσετε κεραυνούς.</p> <p>Κάτι τέτοιο θα μπορούσε να προκαλέσει ηλεκτροπληξία.</p>
6	 ΦΡΟΝΤΙΣΤΕ ΝΑ ΚΑΝΕΤΕ	<p>Χρησιμοποιήστε το καλώδιο τροφοδοσίας που παρέχεται με αυτό το προϊόν σύμφωνα με τον πίνακα καλωδίων τροφοδοσίας.</p> <p>Αν το προϊόν δεν συνοδεύεται από καλώδιο τροφοδοσίας, επικοινωνήστε μαζί μας. Για κάθε άλλη περίπτωση, χρησιμοποιείτε το καλώδιο τροφοδοσίας με τύπο βύσματος που ταιριάζει στην πρίζα ηλεκτρικού στο σημείο όπου θα εγκατασταθεί το προϊόν.</p> <p>Το συμβατό καλώδιο τροφοδοσίας αντιστοιχεί στην τάση εναλλασσόμενου ρεύματος της πρίζας ηλεκτρικού και έχει εγκριθεί από και συμμορφώνεται με τα πρότυπα ασφαλείας στη χώρα αγοράς.</p>
7	 ΦΡΟΝΤΙΣΤΕ ΝΑ ΚΑΝΕΤΕ  ΑΠΑΓΟΡΕΥΣΗ	<p>Εγκαταστήστε το προϊόν σύμφωνα με τις πληροφορίες που ακολουθούν.</p> <p>Όταν μεταφέρετε, μετακινείτε ή εγκαθιστάτε το προϊόν, χρησιμοποιήστε όσα άτομα χρειάζεται ώστε να μπορούν να σηκώσουν το προϊόν χωρίς να προκληθεί τραυματισμός σε άτομα ή βλάβη στο προϊόν.</p> <p>Ανατρέξτε στις οδηγίες που συνοδεύουν τον προαιρετικό εξοπλισμό στερέωσης για λεπτομερείς πληροφορίες σχετικά με την προσάρτηση ή τη στερέωση.</p> <p>Μην καλύπτετε τα ανοίγματα εξαερισμού του προϊόντος. Η ακατάλληλη εγκατάσταση του προϊόντος μπορεί να προκαλέσει ζημιά στο προϊόν, ηλεκτροπληξία ή πυρκαγιά.</p> <p>Μην εγκαθιστάτε το προϊόν σε σημεία όπως τα παρακάτω:</p> <ul style="list-style-type: none"><li>• Χώροι που δεν αερίζονται επαρκώς.</li><li>• Κοντά σε σώμα καλοριφέρ, άλλες πηγές θερμότητας ή σε απευθείας ηλιακό φως.</li><li>• Χώροι που δέχονται συνεχείς κραδασμούς.</li><li>• Χώροι με υψηλή υγρασία, σκόνη ή όπου υπάρχουν λάδια.</li><li>• Υπαίθριοι χώροι.</li><li>• Περιβάλλοντα με υψηλή θερμοκρασία, στα οποία η υγρασία εναλλάσσεται ταχύτατα και υπάρχει πιθανότητα συμπύκνωσης υγρασίας.</li></ul> <p>Μην στερεώνετε το προϊόν με διαφορετικό τρόπο ή σε διαφορετικό σημείο από αυτά που περιγράφονται στο εγχειρίδιο χρήσης.</p>



## ΠΡΟΕΙΔΟΠΟΙΗΣΗ

8	 <p><b>ΑΠΑΓΟΡΕΥΣΗ</b></p>  <p><b>ΦΡΟΝΤΙΣΤΕ ΝΑ ΚΑΝΕΤΕ</b></p>	<p>Προστατέψτε το προϊόν για περίπτωση ανατροπής και πτώσης σε περίπτωση σεισμού ή άλλων δονήσεων.</p> <p>Για να μην προκληθεί τραυματισμός σε ανθρώπους ή βλάβη στο προϊόν λόγω πτώσης σε περίπτωση σεισμού ή άλλων δονήσεων, βεβαιωθείτε ότι το έχετε εγκαταστήσει σε σταθερό σημείο και ότι έχετε λάβει τα απαραίτητα μέτρα για να αποφύγετε την πτώση του.</p> <ul style="list-style-type: none"><li>• Το προϊόν πρέπει να εγκατασταθεί σε εγκεκριμένο εύκαμπτο βραχίονα (π.χ. με ένδειξη TUEV GS) ή σε εγκεκριμένη βάση που υποστηρίζει το βάρος του προϊόντος, ώστε να αποτραπεί η πρόκληση βλάβης και οι τραυματισμοί που θα μπορούσε να προκύψουν αν αναποδογυρίσει ή πέσει το προϊόν.</li><li>• Χρησιμοποιήστε μόνο τις βίδες που αφαιρέθηκαν από τη βάση του προϊόντος ή βίδες με τις κατάλληλες προδιαγραφές, ώστε να αποφύγετε την πρόκληση βλάβης στο προϊόν ή τη βάση.</li><li>• Σφίξτε όλες τις βίδες (συνιστώμενη ροπή σύσφιξης: 98 - 137 N·cm) όταν εγκαθιστάτε το προϊόν σε εύκαμπτο βραχίονα ή βάση. Μια χαλαρή βίδα μπορεί να προκαλέσει πτώση του προϊόντος και έτσι να προκληθεί ζημιά στο προϊόν ή τραυματισμός.</li><li>• Η προσάρτηση του εύκαμπτου βραχίονα θα πρέπει να γίνει από δύο ή περισσότερα άτομα, αν το προϊόν δεν μπορεί να τοποθετηθεί με την όψη προ τα κάτω σε μια επίπεδη επιφάνεια για την εγκατάσταση.</li></ul> <p>Κίνδυνος σταθερότητας.</p> <p>Το προϊόν μπορεί να πέσει και να προκαλέσει σοβαρό τραυματισμό ή θάνατο. Για να αποτραπεί τυχόν τραυματισμός, το προϊόν πρέπει να είναι στερεωμένο με ασφάλεια στο δάπεδο/στον τοίχο, σύμφωνα με τις οδηγίες εγκατάστασης. Πολλοί τραυματισμοί, ιδίως σε παιδιά, μπορούν να αποφευχθούν με τη λήψη απλών προφυλάξεων:</p> <ul style="list-style-type: none"><li>• ΠΑΝΤΑ να χρησιμοποιείτε βάσεις ή μεθόδους εγκατάστασης που συνιστώνται από τον κατασκευαστή του σετ προϊόντος.</li><li>• ΠΑΝΤΑ να χρησιμοποιείτε έπιπλα που μπορούν να υποστηρίξουν το προϊόν με ασφάλεια.</li><li>• ΠΑΝΤΑ να εξασφαλίζεται ότι το προϊόν δεν προεξέχει από τα άκρα του επίπλου που το υποστηρίζει.</li><li>• ΠΑΝΤΑ να ενημερώνετε τα παιδιά σχετικά με τους κινδύνους που ελλοχεύουν σε περίπτωση που ανεβούν στο έπιπλο για να φτάσουν το προϊόν ή τα στοιχεία ελέγχου του.</li><li>• ΠΑΝΤΑ να δρομολογείτε τα καλώδια που είναι συνδεδεμένα στο προϊόν έτσι ώστε να μην είναι δυνατό να σκοντάψει κάποιος επάνω τους, να τα τραβήξει ή να τα πιάσει για να στηριχτεί.</li><li>• ΠΟΤΕ μην τοποθετείτε ένα προϊόν σε ασταθή τοποθεσία.</li><li>• ΠΟΤΕ τοποθετείτε το προϊόν επάνω σε ψηλά έπιπλα (π.χ., ντουλάπια ή βιβλιοθήκες) χωρίς να έχετε στερεώσει το έπιπλο και να έχετε τοποθετήσει το προϊόν σε κατάλληλη βάση στήριξης.</li><li>• ΠΟΤΕ μην τοποθετείτε το προϊόν επάνω σε ύφασμα ή άλλα υλικά που μπορεί να παρεμβάλλονται μεταξύ του προϊόντος και του επίπλου στήριξης.</li><li>• ΠΟΤΕ μην τοποθετείτε επάνω στο προϊόν ή στο έπιπλο στο οποίο στηρίζεται το προϊόν αντικείμενα που μπορεί να δελεάσουν μικρά παιδιά να σκαρφαλώσουν, όπως παιχνίδια και τηλεχειριστήρια.</li><li>• Χρησιμοποιείτε ΠΑΝΤΑ αξεσουάρ στερέωσης στον τοίχο όταν εγκαθιστάτε το προϊόν σε υψηλή θέση. ΠΟΤΕ μην τοποθετείτε το προϊόν σε βάση οθόνης όταν εγκαθιστάτε το προϊόν σε υψηλή θέση.</li></ul> <p>Αν το υπάρχον προϊόν πρόκειται να διατηρηθεί και να μεταφερθεί σε άλλη θέση, θα πρέπει να προσέξετε τα ίδια σημεία όπως παραπάνω.</p>
9	 <p><b>ΑΠΑΓΟΡΕΥΣΗ</b></p>	<p>Μην τοποθετείτε το προϊόν επάνω σε κεκλιμένη ή ασταθή βάση μεταφοράς, βάση στήριξης ή τραπέζι.</p> <p>Αν το κάνετε αυτό, το προϊόν μπορεί να πέσει ή να ανατραπεί και να προκαλέσει τραυματισμό.</p>
10	 <p><b>ΑΠΑΓΟΡΕΥΣΗ</b></p>  <p><b>ΕΠΙΚΙΝΔΥΝΗ ΤΑΣΗ</b></p>	<p>Μην εισάγετε αντικείμενα οποιουδήποτε είδους μέσα στις σχισμές του περιβλήματος.</p> <p>Έτσι μπορεί να προκληθεί ηλεκτροπληξία, πυρκαγιά ή βλάβη στο προϊόν. Φυλάτε τα αντικείμενα μακριά από μικρά παιδιά και μωρά.</p> <p>Αν εισχωρήσουν αντικείμενα στη σχισμή του κελύφους, θέστε το προϊόν εκτός λειτουργίας και ύστερα αποσυνδέστε το καλώδιο ρεύματος από την ηλεκτρική πρίζα. Επικοινωνήστε με την αντιπροσωπεία για επισκευή του προϊόντος.</p>



## ΠΡΟΕΙΔΟΠΟΙΗΣΗ

11	 ΜΗ ΒΡΕΧΕΤΕ	Μην χύνετε υγρά μέσα στο περίβλημα και μην χρησιμοποιείτε το προϊόν κοντά σε νερό. Κλείστε αμέσως τον διακόπτη λειτουργίας, αποσυνδέστε το προϊόν από την πρίζα του τοίχου και, στη συνέχεια, αναθέστε την επισκευή σε ειδικευμένο προσωπικό σέρβις. Έτσι ίσως προκληθεί ηλεκτροπληξία ή να ξεκινήσει πυρκαγιά.
12	 ΑΠΑΓΟΡΕΥΣΗ	Μην χρησιμοποιείτε σπρέι εύφλεκτων αερίων για να απομακρύνετε τη σκόνη κατά τον καθαρισμό του προϊόντος. Έτσι μπορεί να προκληθεί πυρκαγιά.
13	 ΑΠΑΓΟΡΕΥΣΗ	Η χρήση του προϊόντος δεν πρέπει να συνοδεύεται από θανάσιμους κινδύνους ή κινδύνους που θα μπορούσαν να οδηγήσουν άμεσα σε θάνατο, τραυματισμό, σοβαρή σωματική βλάβη ή άλλη απώλεια, συμπεριλαμβανομένων ελέγχου πυρηνικών αντιδράσεων σε πυρηνική εγκατάσταση, ελέγχου ιατρικού συστήματος υποστήριξης της ζωής και ελέγχου εκτόξευσης πυραύλων σε οπλικό σύστημα.





## ΠΡΟΣΟΧΗ

1	<p><b>ΦΡΟΝΤΙΣΤΕ ΝΑ ΚΑΝΕΤΕ</b></p> <p><b>ΜΗΝ ΑΓΓΙΖΕΤΕ ΜΕ ΒΡΕΓΜΕΝΑ ΧΕΡΙΑ</b></p> <p><b>ΑΠΟΣΥΝΔΕΣΤΕ ΤΟ ΚΑΛΩΔΙΟ ΡΕΥΜΑΤΟΣ</b></p> <p><b>ΕΠΙΚΙΝΔΥΝΗ ΤΑΣΗ</b></p>	<p>Χειρισμός του καλωδίου τροφοδοσίας.</p> <p>Χειρίζετε το καλώδιο τροφοδοσίας προσεκτικά. Αν φθαρεί το καλώδιο θα μπορούσε να προκληθεί πυρκαγιά ή ηλεκτροπληξία.</p> <ul style="list-style-type: none"><li>Όταν συνδέετε το καλώδιο τροφοδοσίας στην υποδοχή AC IN του προϊόντος, προσέξτε ώστε το βύσμα να τοποθετείται εντελώς μέσα και να είναι ασφαλές.</li><li>Φροντίστε να μην είναι δυνατή η εύκολη αποσύνδεση του καλωδίου τροφοδοσίας.</li><li>Μην συνδέετε και μην αποσυνδέετε το καλώδιο τροφοδοσίας με βρεγμένα χέρια.</li><li>Όταν συνδέετε ή αποσυνδέετε το καλώδιο τροφοδοσίας, τραβάτε το καλώδιο τροφοδοσίας κρατώντας το από το βύσμα του.</li><li>Για λόγους ασφαλείας όταν καθαρίζετε το προϊόν, αποσυνδέετε πρώτα το καλώδιο τροφοδοσίας από την πρίζα ηλεκτρικού. Ξεσκονίζετε τακτικά το καλώδιο τροφοδοσίας, με ένα απαλό στεγνό πανί.</li><li>Πριν μετακινήσετε το προϊόν, βεβαιωθείτε ότι η παροχή ρεύματος στην οθόνη είναι απενεργοποιημένη, στη συνέχεια αποσυνδέστε το καλώδιο τροφοδοσίας από την πρίζα ηλεκτρικού και ελέγξτε ότι είναι αποσυνδεδεμένα όλα τα καλώδια που συνδέουν το προϊόν με άλλες συσκευές.</li><li>Όταν δεν σκοπεύετε να χρησιμοποιήσετε το προϊόν για μεγάλο χρονικό διάστημα, πάντα να αποσυνδέετε το καλώδιο τροφοδοσίας από την πρίζα ηλεκτρικού.</li><li>Ο συγκεκριμένος εξοπλισμός έχει σχεδιαστεί για χρήση όταν το καλώδιο τροφοδοσίας είναι συνδεδεμένο με γείωση. Αν το καλώδιο τροφοδοσίας δεν είναι συνδεδεμένο με τη γείωση μπορεί να προκληθεί ηλεκτροπληξία. Φροντίστε το καλώδιο τροφοδοσίας να είναι σωστά γειωμένο.</li></ul>
2	<p><b>ΦΡΟΝΤΙΣΤΕ ΝΑ ΚΑΝΕΤΕ</b></p>	<p>Βεβαιωθείτε ότι το σύστημα διανομής στην κτιριακή εγκατάσταση θα παρέχει στον ασφαλειοδιακόπτη ονομαστική τάση 120/240 V, 20 A (μέγιστη τιμή).</p>
3	<p><b>ΑΠΑΓΟΡΕΥΣΗ</b></p> <p><b>ΦΡΟΝΤΙΣΤΕ ΝΑ ΚΑΝΕΤΕ</b></p>	<p>Μην δένετε μεταξύ τους το καλώδιο τροφοδοσίας και το καλώδιο USB.</p> <p>Μπορεί να παγιδευτεί θερμότητα και να προκληθεί πυρκαγιά.</p>
4	<p><b>ΑΠΑΓΟΡΕΥΣΗ</b></p>	<p>Μην συνδέετε σε δίκτυο LAN με υπέρταση.</p> <p>Όταν χρησιμοποιείτε καλώδιο LAN, μην το συνδέετε με περιφερειακές συσκευές με καλωδιώσεις με υπέρταση. Η υπέρταση στη θύρα LAN μπορεί να προκαλέσει ηλεκτροπληξία.</p>
5	<p><b>ΑΠΑΓΟΡΕΥΣΗ</b></p>	<p>Μην ανεβαίνετε επάνω στην επιφάνεια, στην οποία είναι εγκατεστημένο το προϊόν. Μην εγκαθιστάτε το προϊόν επάνω σε τραπέζι με ρόδες, αν οι ρόδες του τραπεζιού δεν έχουν κλειδωθεί με ασφάλεια. Το προϊόν μπορεί να πέσει και να προκληθεί ζημιά στο προϊόν ή τραυματισμός.</p>
6	<p><b>ΦΡΟΝΤΙΣΤΕ ΝΑ ΚΑΝΕΤΕ</b></p>	<p>Εγκατάσταση, αφαίρεση και ρύθμιση της βάσης.</p> <ul style="list-style-type: none"><li>Χειρίζετε με προσοχή όταν τραβάτε τη βάση, αφού θα μπορούσε να συνθλίψει τα δάχτυλά σας.</li><li>Πριν την περιστροφή της οθόνης, αποσυνδέστε το καλώδιο τροφοδοσίας και όλα τα άλλα καλώδια από το προϊόν. Σε αντίθετη περίπτωση, το καλώδιο ή τα καλώδια τροφοδοσίας μπορεί να τραβηχτούν με υπερβολική δύναμη και να προκαλέσουν τραυματισμό σε άτομα ή βλάβη στο προϊόν.</li><li>Όταν περιστρέφετε την οθόνη, σύρετέ την ως την υψηλότερη δυνατή θέση και ρυθμίστε την στη μέγιστη κλίση. Αλλιώς, μπορεί να προκληθεί τραυματισμός σε άτομα ή να πέσει η οθόνη από την επιφάνεια στήριξης.</li></ul>



## ΠΡΟΣΟΧΗ

7	 ΑΠΑΓΟΡΕΥΣΗ	<p>Ελέγξτε τις προδιαγραφές για το διαθέσιμο εύρος κλίσης κατά την εγκατάσταση του προϊόντος σε εύκαμπτο βραχίονα.</p> <p>Μην αλλάζετε κλίση στην οθόνη προς τα κάτω περισσότερο από 5 μοίρες. Κάτι τέτοιο μπορεί να προκαλέσει τον διαχωρισμό του πάνελ LCD και ενδεχομένως να πτώση του και πρόκληση ζημιάς στο προϊόν ή τραυματισμού.</p>
8	 ΑΠΑΓΟΡΕΥΣΗ	<p>Μην σπρώχνετε το προϊόν.</p> <p>Το προϊόν μπορεί να πέσει και να προκληθεί ζημιά στο προϊόν ή τραυματισμός.</p>
9	 ΑΠΑΓΟΡΕΥΣΗ	<p>Μην χτυπάτε την επιφάνεια του πάνελ LCD, έτσι ενδέχεται να προκληθεί σημαντική βλάβη στο προϊόν ή τραυματισμός.</p>
10	 ΦΡΟΝΤΙΣΤΕ ΝΑ ΚΑΝΕΤΕ	<p>Είναι κατάλληλο για ψυχαγωγικούς σκοπούς σε ελεγχόμενα φωτεινά περιβάλλοντα, ώστε να αποφεύγονται οι ενοχλητικές ανατακλάσεις από την οθόνη.</p>
11	 ΑΠΑΓΟΡΕΥΣΗ	<p>Μην συνδέετε ακουστικά στο προϊόν ενώ τα φοράτε.</p> <p>Ανάλογα με την ένταση του ήχου, αυτό θα μπορούσε να σας προκαλέσει βλάβη στα αυτιά και απώλεια ακοής.</p>
12	 ΑΠΑΓΟΡΕΥΣΗ	<p>Μην παίζετε με την πλαστική σακούλα που καλύπτει το προϊόν.</p> <p>Μην χρησιμοποιείτε αυτή τη σακούλα για οποιονδήποτε άλλο σκοπό. Για να αποφύγετε τον κίνδυνο ασφυξίας, μην βάζετε τη σακούλα επάνω από το κεφάλι, τη μύτη ή το στόμα σας. Μην βάζετε τη σακούλα επάνω από το κεφάλι, τη μύτη ή το στόμα κάποιου άλλου.</p> <p>Φυλάτε αυτή τη σακούλα μακριά από μικρά παιδιά και μωρά.</p>
13	 ΦΡΟΝΤΙΣΤΕ ΝΑ ΚΑΝΕΤΕ	<p>Για να διασφαλίσετε την αξιοπιστία του προϊόντος, καθαρίζετε τις οπές εξαερισμού στην πίσω πλευρά του περιβλήματος τουλάχιστον μία φορά τον χρόνο για να αφαιρέσετε τη βρωμιά και τη σκόνη. Αν δεν το κάνετε αυτό, μπορεί να προκληθεί ηλεκτροπληξία ή βλάβη στο προϊόν.</p>
14	 ΦΡΟΝΤΙΣΤΕ ΝΑ ΚΑΝΕΤΕ	<p>Αποφύγετε τοποθεσίες με ακραίες θερμοκρασίες και υγρασία.</p> <p>Αν δεν το κάνετε αυτό, μπορεί να προκληθεί πυρκαγιά ή ηλεκτροπληξία ή βλάβη στο προϊόν.</p> <p>Το περιβάλλον χρήσης αυτού του προϊόντος έχει ως εξής:</p> <ul style="list-style-type: none"><li>• Θερμοκρασία λειτουργίας: 5 °C έως 35 °C/41 °F έως 95 °F/ υγρασία: 20 έως 80% (χωρίς συμπύκνωση)</li><li>• Θερμοκρασία αποθήκευσης: -10 °C έως 60 °C/14 °F έως 140 °F/ υγρασία: 10 έως 85% (χωρίς συμπύκνωση)</li></ul>

## Πίνακας καλωδίων τροφοδοσίας

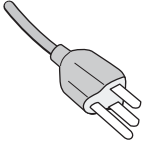
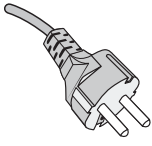
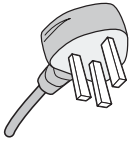
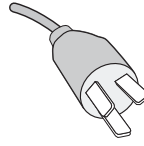
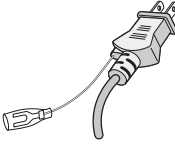
Τύπος βύσματος	Βόρεια Αμερική	Ηπειρωτική Ευρώπη	Η.Β.	Κινέζικος	Ιαπωνικός
Σχήμα βύσματος					
Περιοχή	Η.Π.Α./Καναδάς	ΕΕ	Η.Β.	Κίνα	Ιαπωνία
Τάση	120*	230	230	220	100

\* Χρησιμοποιήστε αυτό το καλώδιο τροφοδοσίας με παροχή 125 V.

**ΣΗΜΕΙΩΣΗ:** Αυτό το προϊόν μπορεί να επισκευαστεί μόνο στη χώρα αγοράς.

### Παραμονή ειδώλου

Η παραμονή ειδώλου, που ονομάζεται επίσης διατήρηση ειδώλου, είναι μια κατάσταση που παρουσιάζεται όταν μια προηγούμενος εμφανιζόμενη εικόνα αφήνει ένα υπόλοιπο ή ένα «είδωλο» ως αποτύπωμα στην οθόνη. Αυτό συμβαίνει όταν εμφανίζεται μια μεμονωμένη ακίνητη εικόνα για μεγάλο χρονικό διάστημα ή όταν μια εικόνα τρέμει ή αναβοσβήνει σε υψηλή ταχύτητα. Αυτό οφείλεται στην τεχνολογία της μονάδας LCD και στα χαρακτηριστικά της οθόνης. Δεν πρόκειται για αστοχία του προϊόντος. Ενώ ένα εναπομένον είδωλο μπορεί να εξαφανιστεί με την πάροδο του χρόνου ανάλογα με τη χρήση του προϊόντος, δεν υπάρχει καμία εγγύηση ότι η παραμονή ειδώλου θα επιλυθεί από μόνη της. Τηρήστε αυτές τις οδηγίες για να φροντίσετε το προϊόν και να μειώσετε την πιθανότητα εμφάνισης παραμονής ειδώλου:

- ΣΗΜΕΙΩΣΗ:**
- Μην προβάλλετε εικόνες με επαναλαμβανόμενες δονήσεις ή που αναβοσβήνουν σε υψηλές ταχύτητες.
  - Μην εμφανίζετε μεμονωμένες σταθερές εικόνες για μεγάλο χρονικό διάστημα.

Μία από τις μεθόδους για να αποφευχθεί η παραμονή ειδώλου είναι να αλλάζετε συχνά την εικόνα που απεικονίζεται χρησιμοποιώντας τη διαχείριση ισχύος του υπολογιστή ή προγράμματα προφύλαξης οθόνης.

### Εργονομία

Η ΣΩΣΤΗ ΕΓΚΑΤΑΣΤΑΣΗ ΚΑΙ ΡΥΘΜΙΣΗ ΤΗΣ ΟΘΟΝΗΣ ΜΠΟΡΕΙ ΝΑ ΜΕΙΩΣΕΙ ΤΗΝ ΚΟΠΩΣΗ ΤΩΝ ΜΑΤΙΩΝ, ΤΩΝ ΩΜΩΝ ΚΑΙ ΤΟΥ ΑΥΧΕΝΑ. ΚΑΤΑ ΤΗΝ ΕΠΙΛΟΓΗ ΘΕΣΗΣ ΤΗΣ ΟΘΟΝΗΣ ΕΛΕΓΞΤΕ ΤΑ ΕΞΗΣ:

Για να επιτύχετε τα μέγιστα οφέλη από την εργονομία, σας συνιστούμε τα εξής:

- Για τη βέλτιστη απόδοση της οθόνης, αφήστε την να προθερμανθεί για 20 λεπτά. Αποφεύγετε την αναπαραγωγή στην οθόνη αμετάβλητων μοτίβων για μεγάλες χρονικές περιόδους για να αποφύγετε το φαινόμενο της παραμονής ειδώλου (μετείκασμα).
- Ρυθμίστε το ύψος της οθόνης, έτσι ώστε η κορυφή της να βρίσκεται στο ίδιο ύψος ή λίγο χαμηλότερα από το ύψος των ματιών. Το ύψος της οθόνης πρέπει να είναι τέτοιο ώστε, όταν κοιτάζετε το κέντρο της, να βλέπετε με κλίση προς τα κάτω.
- Τοποθετήστε την οθόνη σας σε απόσταση μεταξύ 40 cm (15,75 ιντσών) και 70 cm (27,56 ιντσών) από τα μάτια σας. Η βέλτιστη απόσταση είναι 50 cm (19,69 ίντσες).
- Περιοδικά, να ξεκουράζετε τα μάτια σας για 5 έως 10 λεπτά κάθε 1 ώρα, εστιάζοντας σε κάποιο αντικείμενο που βρίσκεται τουλάχιστον 6 μέτρα (20 πόδια) μακριά.
- Τοποθετήστε την οθόνη υπό γωνία 90° ως προς το παράθυρο ή άλλες πηγές φωτισμού για να ελαχιστοποιήσετε το θάμπωμα και τις αντανακλάσεις. Ρυθμίστε την κλίση της οθόνης έτσι ώστε να μην αντανακλάται πάνω της ο φωτισμός από την οροφή.
- Αν το ανακλώμενο φως σας εμποδίζει να βλέπετε την εικόνα της οθόνης, χρησιμοποιήστε ένα κατάλληλο φίλτρο.
- Χρησιμοποιήστε τα κουμπιά ρύθμισης φωτεινότητας και αντίθεσης της οθόνης για να βελτιώσετε την αναγνωσιμότητά της.
- Χρησιμοποιήστε εξάρτημα συγκράτησης των εγγράφων, τοποθετώντας το δίπλα στην οθόνη.
- Τοποθετήστε αυτό που κοιτάζετε πολύ συχνά (την οθόνη ή τα έγγραφα σας) κατευθείαν μπροστά σας ώστε να ελαχιστοποιήσετε τις στροφές της κεφαλής όταν πληκτρολογείτε.
- Να ανοιγοκλείνετε τα μάτια σας συχνά. Η άσκηση των ματιών βοηθά στη μείωση της καταπόνησής τους. Ζητήστε συμβουλές από τον οφθαλμίατρό σας. Εξετάζετε τακτικά τα μάτια σας στον οφθαλμίατρο.
- Για να αποφύγετε την κόπωση στα μάτια, ρυθμίστε τη φωτεινότητα σε μια μέτρια ρύθμιση. Τοποθετήστε ένα φύλλο λευκού χαρτιού δίπλα στην οθόνη LCD για σύγκριση φωτεινότητας.

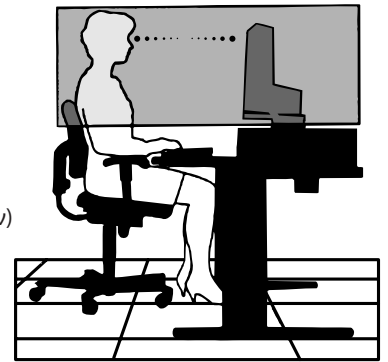

- Μην ρυθμίζετε το κουμπί ρύθμισης αντίθεσης στη μέγιστη τιμή.
- Χρησιμοποιήστε τις προεπιλεγμένες ρυθμίσεις των κουμπιών ρύθμισης μεγέθους και θέσης με τυποποιημένα σήματα.
- Χρησιμοποιήστε την προεπιλεγμένη ρύθμιση χρώματος.
- Χρησιμοποιήστε μη πεπλεγμένα σήματα.
- Μην χρησιμοποιείτε ως πρωτεύον χρώμα το μπλε σε σκούρο φόντο, επειδή θα είναι δύσκολο να διαβάσετε την οθόνη και μπορεί να προκληθεί κόπωση στα μάτια λόγω ανεπαρκούς αντίθεσης φωτεινότητας.

Για πιο λεπτομερείς πληροφορίες για τη ρύθμιση ενός υγιεινού περιβάλλοντος εργασίας, γράψτε στην American National Standard for Human Factors Engineering of Computer Workstations - ANSI/HFES 100-2007 - The Human Factors Society, Inc. P.O. Box 1369, Santa Monica, California 90406, Η.Π.Α.

## Καθαρισμός της οθόνης LCD

- Όταν η οθόνη LCD είναι σκονισμένη, σκουπίστε την απαλά με ένα μαλακό ύφασμα.
- Καθαρίστε την επιφάνεια της οθόνης LCD με ένα μαλακό ύφασμα χωρίς χνούδια. Αποφεύγετε τη χρήση διαλυτικών και καθαριστικών για τζάμια!
- Μην τρίβετε την οθόνη LCD με σκληρά ή άγρια υλικά.
- Μην πιέζετε την επιφάνεια της οθόνης LCD.
- Μην χρησιμοποιείτε καθαριστικό ΟΑ (οργανικών οξέων) καθώς έτσι θα προκληθεί φθορά ή αποχρωματισμός της επιφάνειας της οθόνης LCD.

## Καθαρισμός της κονσόλας

- Αποσυνδέστε την παροχή ρεύματος.
- Σκουπίστε απαλά την κονσόλα με ένα μαλακό πανί.
- Για να καθαρίσετε το περίβλημα, βρέξτε το πανί με ένα ουδέτερο καθαριστικό και νερό, σκουπίστε με αυτό το περίβλημα και μετά με ένα στεγνό πανί.

**ΣΗΜΕΙΩΣΗ:** ΜΗΝ καθαρίζετε με διαλυτικό βενζόλης, αλκαλικά απορρυπαντικά, απορρυπαντικά με αλκοόλ, καθαριστικό τζαμιών, κερί, καθαριστικό λείανσης, σκόνη σαπουνιού ή εντομοκτόνο. Το περίβλημα δεν πρέπει να έρχεται σε επαφή με πλαστικό ή βινύλιο για πολλή ώρα. Τέτοιου είδους υγρά ή υλικά ενδέχεται να προκαλέσουν φθορά, ξεφλούδισμα ή σπάσιμο της βαφής.

# Χαρακτηριστικά προϊόντος

- **Πανοραμική επιτραπέζια οθόνη WUXGA 24 ιντσών**

Φυσική ευκρίνεια 1920 × 1200.

Πολύ λεπτό πλαίσιο.

- **Παραγωγικότητα**

Παρέχει σταθερή και υψηλής ταχύτητας επικοινωνία δεδομένων με σύνδεση LAN (RJ-45) (βλ. [σελίδα 14](#)).

Μεταδίδει την παροχή ενέργειας (65 W), το σήμα βίντεο και το σήμα ήχου από ένα καλώδιο USB Type-C.

Το USB hub παρέχει τη δυνατότητα σύνδεσης περιφερειακών, όπως πληκτρολόγιο και ποντίκι.

- **Πολλές έξοδοι σήματος**

Πλήρης συνδεσιμότητα, συμπεριλαμβανομένων DisplayPort, εισόδου HDMI και USB Type-C.

- **Πολλές επιλογές εισόδου και εξόδου ήχου**

Η είσοδος ήχου υποστηρίζεται μέσω USB Type-C, DisplayPort και HDMI.

Ενσωματωμένα στερεοφωνικά ηχεία για ήχο από την οθόνη (1W+1W) (βλ. [σελίδα 17](#)).

Υποδοχή για έξοδο ήχου σε ακουστικά (βλ. [σελίδα 14](#)).

- **Πλήκτρα αφής για έλεγχο της οθόνης (δείτε [σελίδα 13](#))**

Δυνατότητα γρήγορης και εύκολης ρύθμισης όλων των παραμέτρων της εικόνας μέσω απλών στη χρήση μενού που εμφανίζονται στην οθόνη.

Οι ρυθμίσεις OSD βρίσκονται εύκολα με την πλοήγηση στα μενού που ομαδοποιούνται ανά εικονίδια κατηγορίας.

- **Μείωση της κατανάλωσης ενέργειας**

Δύο επιλογές για το ECO Mode™ σας επιτρέπουν να ρυθμίσετε μη αυτόματα τη φωτεινότητα της οθόνης σύμφωνα με τις προτιμήσεις σας, εξοικονομώντας ισχύ και μειώνοντας το κόστος σας κατανάλωσης ενέργειας (βλ. [σελίδα 38](#)).

Η τεχνολογία κρυφού φωτισμού LED παρέχει πρωτοποριακά χαμηλή κατανάλωση ενέργειας και λιγότερο επικίνδυνα υλικά.

Ο αισθητήρας ανθρώπου παρέχει αυτόματη κατάσταση χαμηλής ισχύος όταν ανιχνεύει ότι δεν υπάρχει άτομο μπροστά από την οθόνη.

- **Βελτίωση της εργονομίας για βελτιωμένο περιβάλλον εργασίας**

Παρέχει ευελιξία στη θέαση με ρύθμιση κλίσης, περιστροφής και ύψους κατά 150 mm (βλ. [σελίδα 36](#)).

Παρέχει κατακόρυφη εγκατάσταση περιστρέφοντας την οθόνη κατά 90° (βλ. [σελίδα 18](#)).

- **Βοηθά στη μείωση της καταπόνησης των ματιών**

Η λειτουργία Low Blue Light (Περιορισμός μπλε φωτός) μειώνει δραστικά το μπλε φως και βοηθά στη μείωση της καταπόνησης των ματιών (βλ. [σελίδα 13](#) και [σελίδα 40](#)).

Παρέχει λειτουργία χωρίς τρεμόπαιγμα. Ειδικό σύστημα κρυφού φωτισμού που μειώνει το τρεμόπαιγμα για λιγότερη καταπόνηση των ματιών.

## **Αυτό το κεφάλαιο περιλαμβάνει τα εξής:**

- ⇒ «Ονομασία και Λειτουργίες Εξαρτημάτων» στη σελίδα 13
- ⇒ «Εγκατάσταση» στη σελίδα 16
- ⇒ «Συνδέσεις» στη σελίδα 17
- ⇒ «Εγκατάσταση εύκαμπτου βραχίονα» στη σελίδα 25

# Όνομασία και Λειτουργίες Εξαρτημάτων

## Πίνακας ελέγχου

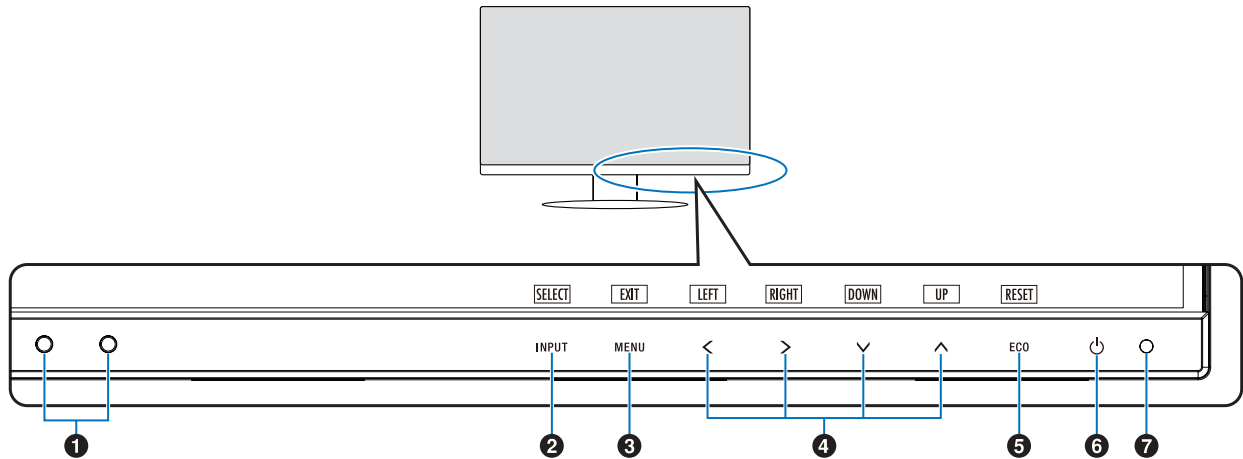

Στοιχείο	Λειτουργία
1 Αισθητήρας φωτισμού περιβάλλοντος Αισθητήρας ανθρώπου	Ανιχνεύει το επίπεδο φωτισμού του περιβάλλοντος και την παρουσία χειριστή, επιτρέποντας στην οθόνη να κάνει διάφορες ρυθμίσεις, οδηγώντας σε πιο άνετη θέαση. Να μην καλύπτετε αυτόν τον αισθητήρα.
2 INPUT SELECT (ΕΠΙΛΟΓΗ ΕΙΣΟΔΟΥ)	Εισέρχεται σε δευτερεύοντα μενού στο μενού OSD όταν είναι ανοιχτό το μενού OSD. Εμφανίζει ένα εναλλασσόμενο μενού για την πηγή εισόδου όταν είναι κλειστό το μενού OSD. Μπορείτε να μεταβείτε απευθείας στη λειτουργία [L/B] (LOW BLUE LIGHT-ΠΕΡΙΟΡΙΣΜΟΣ ΜΠΛΕ ΦΩΤΟΣ) αν αγγίξετε το πλήκτρο για 3 δευτερόλεπτα ή περισσότερο όταν είναι κλειστό το μενού OSD.*1
3 MENU/EXIT (ΜΕΝΟΥ/ΕΞΟΔΟΣ)	Ανοίγει το μενού OSD. Κλείνει τα δευτερεύοντα μενού και το κύριο μενού OSD. Μπορείτε να επαναφέρετε τις αποθηκευμένες ρυθμίσεις στο [CUSTOMIZE SETTING] (ΠΡΟΣΑΡΜΟΓΗ ΡΥΘΜΙΣΕΩΝ) αν αγγίξετε αυτό το πλήκτρο για 3 δευτερόλεπτα ή περισσότερο όταν είναι κλειστό το μενού OSD.
4 LEFT/RIGHT/UP/DOWN (ΑΡΙΣΤΕΡΑ/ΔΕΞΙΑ/ ΕΠΑΝΩ/ΚΑΤΩ)*2	Όταν είναι ανοιχτό το μενού OSD, κάνει πλοήγηση στο μενού OSD. Όταν είναι κλειστό το μενού OSD, αγγίξτε ένα από τα παρακάτω πλήκτρα για να ανοίξει το μενού της αντίστοιχης λειτουργίας.*1 Πλήκτρο $\wedge$ : [BRIGHTNESS] (ΦΩΤΕΙΝΟΤΗΤΑ) Πλήκτρο $\vee$ : [VOLUME] (ΕΝΤΑΣΗ ΗΧΟΥ)
5 ECO/RESET (ΟΙΚΟΛΟΓΙΚΗ ΛΕΙΤΟΥΡΓΙΑ/ΕΠΑΝΑΦΟΡΑ)	Όταν είναι ανοιχτό το μενού OSD, αυτό το πλήκτρο στέλνει εντολή επαναφοράς για τις ρυθμίσεις OSD. Όταν είναι κλειστό το μενού OSD, αυτό το πλήκτρο κάνει εναλλαγή της [ECO MODE] (ΟΙΚΟΛΟΓΙΚΗ ΛΕΙΤΟΥΡΓΙΑ). Μπορείτε να επιλέξετε μια λειτουργία μεταξύ των [OFF] (ΑΝΕΝΕΡΓΗ), [1] και [2].*1
6 $\text{⏻}$	Θέτει την οθόνη εντός και εκτός λειτουργίας.
7 Φωτεινή ένδειξη τροφοδοσίας	Δείχνει αν είναι ενεργοποιημένη ή όχι η τροφοδοσία.

\*1: Όταν η λειτουργία [HOT KEY] (ΠΛΗΚΤΡΟ ΑΜΕΣΗΣ ΛΕΙΤΟΥΡΓΙΑΣ) στη θέση [OFF] (ΑΝΕΝΕΡΓΗ), αυτή η λειτουργία είναι απενεργοποιημένη.

\*2: Ανάλογα με τη ρύθμιση [OSD ROTATION] (ΠΕΡΙΣΤΡΟΦΗ OSD), τα υπομνημάτα πλήκτρων [LEFT] (ΑΡΙΣΤΕΡΑ), [RIGHT] (ΔΕΞΙΑ), [UP] (ΕΠΑΝΩ) και [DOWN] (ΚΑΤΩ) εμφανίζονται στα πλήκτρα  $\leftarrow$ ,  $\rightarrow$ ,  $\vee$ ,  $\wedge$  διαφορετικά (βλ. [σελίδα 42](#)).

# Πίνακας ακροδεκτών

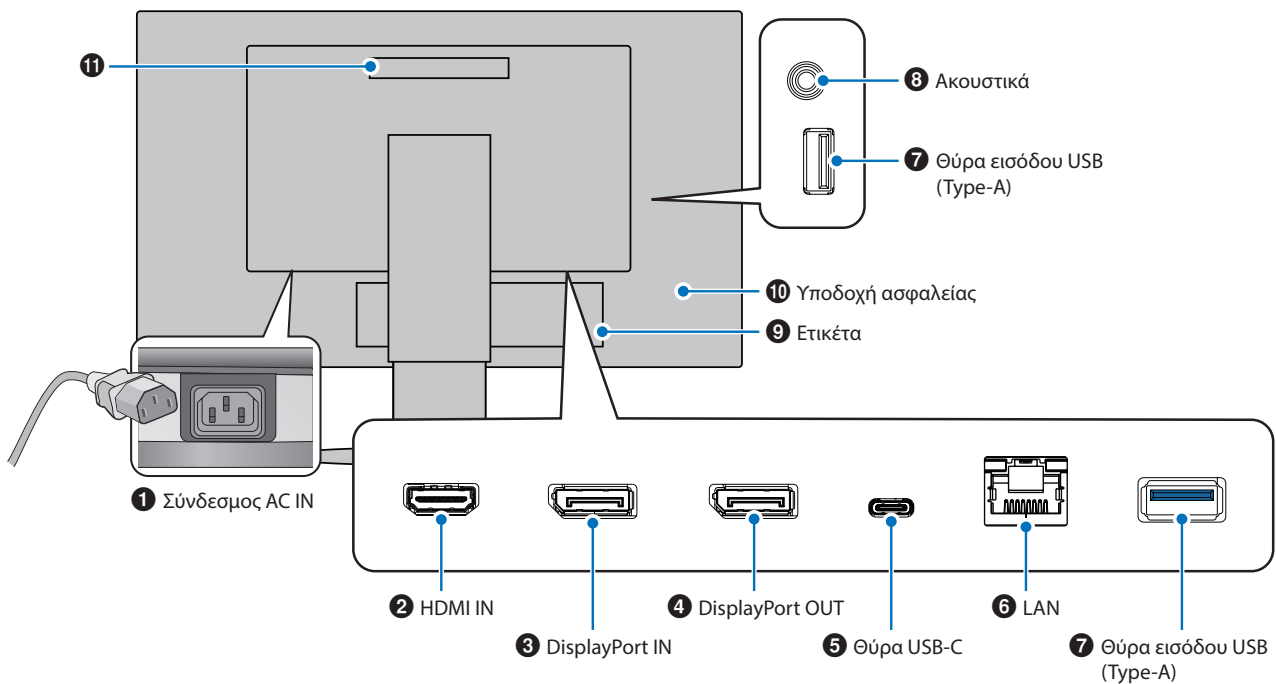

## 1 Σύνδεσμος AC IN

Συνδέεται με το παρεχόμενο καλώδιο τροφοδοσίας.

## 2 HDMI IN

Είσοδος σημάτων HDMI.

## 3 DisplayPort IN

Είσοδος σημάτων DisplayPort.

## 4 DisplayPort OUT

Έξοδος σημάτων DisplayPort.  
Συνδέεται στην είσοδο DisplayPort μιας άλλης οθόνης.

## 5 Θύρα USB-C

Συνδέεται με εξωτερικό εξοπλισμό συμβατό με USB Type-C®, όπως ένας υπολογιστής. Φορτίζει μια συνδεδεμένη συσκευή USB (USB Power Delivery). Βλ. σελίδα «Προδιαγραφές».

- ΣΗΜΕΙΩΣΗ:**
- Υποστηρίζει είσοδο σημάτων DisplayPort όταν μια συνδεδεμένη συσκευή USB-C συμμορφώνεται με την προδιαγραφή USB Power Delivery.
  - Λειτουργεί ως διανομέας USB.
  - Παρέχει τροφοδοσία σε μια συνδεδεμένη συσκευή όταν η αντίστοιχη λειτουργία έχει ενεργοποιηθεί στο μενού OSD (Η επιλογή [USB FUNCTIONALITY] (ΛΕΙΤΟΥΡΓΙΕΣ USB) πρέπει να έχει ρυθμιστεί σε [AUTO] (ΑΥΤΟΜΑΤΑ) ή [ON] (ΕΝΕΡΓΟΠΟΙΗΣΗ)).

## 6 LAN Port IN (RJ-45)

Διαθέτει λειτουργία μετατροπής LAN σε USB. Μέσω της θύρας USB, ένας συνδεδεμένος υπολογιστής μπορεί να έχει πρόσβαση στη σύνδεση LAN. Με τη σύνδεση με τη θύρα USB, μπορείτε να δημιουργήσετε ένα σταθερό περιβάλλον δικτύου ακόμη και αν ο συνδεδεμένος υπολογιστής δεν είναι εξοπλισμένος με θύρες LAN.

**ΣΗΜΕΙΩΣΗ:** Η ενδεικτική λυχνία LED στο πλάι της θύρας LAN ανάβει όταν ένα καλώδιο LAN είναι συνδεδεμένο στην οθόνη.

Με σύνδεση: LED αναμμένο σταθερά πράσινο.

Επικοινωνία: LED πορτοκαλί που αναβοσβήνει.

## 7 Θύρα εισόδου USB (Type-A)

Συνδέεται με συσκευές USB.

## 8 Υποδοχή ακουστικών

Συνδέεται με ακουστικά.

Το σήμα εξόδου ήχου δρομολογείται πάντα στην υποδοχή ακουστικών όταν τα ακουστικά είναι συνδεδεμένα στην οθόνη. Δεν υπάρχει ήχος από τα ηχεία της οθόνης.

## 9 Ετικέτα

## 10 Υποδοχή ασφαλείας

Σχισμή κλειδαριάς για ασφάλεια και προστασία από κλοπή συμβατή με τα καλώδια/εξοπλισμό της Kensington. Για προϊόντα, επισκεφτείτε τον ιστότοπο της Kensington.

## 11 Λαβή



## Εγκαταστήστε ένα καλώδιο ασφαλείας

Ως μέτρο ασφαλείας, μπορείτε να ασφαλίσετε την οθόνη σε ένα σταθερό αντικείμενο με ένα προαιρετικό καλώδιο ασφαλείας.

Για την εγκατάσταση, ακολουθήστε τις προτεινόμενες οδηγίες του προμηθευτή του καλωδίου ασφαλείας.

**ΣΗΜΕΙΩΣΗ:** Ένα καλώδιο ασφαλείας (που αγοράζεται ξεχωριστά) είναι σχεδιασμένο να λειτουργεί αποτρεπτικά, δεν εμποδίζει ωστόσο εγγυημένα τον ακατάλληλο χειρισμό ή την κλοπή της συσκευής.

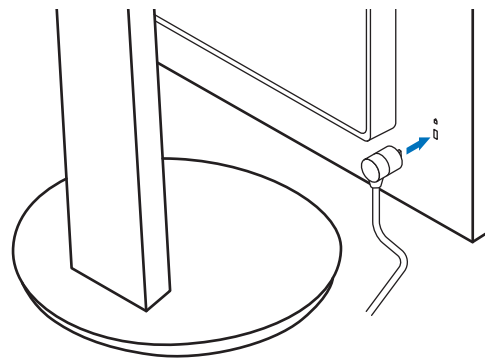

# Εγκατάσταση

Σχετικά με τα περιεχόμενα του κουτιού, ανατρέξτε στο τυπωμένο φύλλο που παρέχεται στο κουτί.  
Τα παρεχόμενα παρελκόμενα εξαρτώνται από την τοποθεσία στην οποία έχει αποσταλεί η οθόνη.

## Τοποθετήστε τη βάση στο στήριγμα της οθόνης LCD

1. Τοποθετήστε την οθόνη με το πρόσωπο προς τα κάτω, πάνω σε μία λεία επιφάνεια (**Σχήμα 1**).
2. Περιστρέψτε το στήριγμα κατά 90 μοίρες, όπως φαίνεται στο **Σχήμα 1**.  
**⚠ ΠΡΟΣΟΧΗ:** Ανατρέξτε στην ενότητα «**ΠΡΟΣΟΧΗ 6**».
3. Προσαρμόστε τη βάση στην οθόνη και σφίξτε τη βίδα στο κάτω μέρος της βάσης (**Σχήμα 2**).  
**ΣΗΜΕΙΩΣΗ:** Αντιστρέψτε αυτή τη διαδικασία αν χρειάζεται να συσκευάσετε εκ νέου τη βάση.  
**⚠ ΠΡΟΕΙΔΟΠΟΙΗΣΗ:** Ανατρέξτε στην ενότητα «**ΠΡΟΕΙΔΟΠΟΙΗΣΗ 8**».

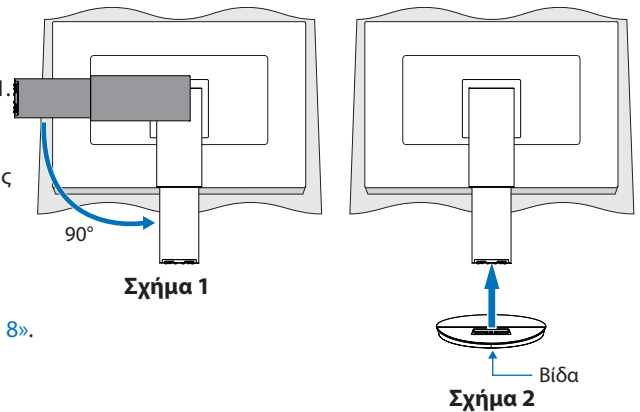

## Συνδέστε το καλώδιο τροφοδοσίας και τα καλώδια σήματος

Συνδέστε το καλώδιο τροφοδοσίας και τα καλώδια σήματος στην οθόνη (βλ. σελίδα 14).

## Ρυθμιζόμενη βάση με δυνατότητα περιστροφής

Κρατήστε την οθόνη και από τις δύο πλευρές της και προσαρμόστε τη θέση της οθόνης, ανάλογα με τις απαιτήσεις σας.

Για περιστροφή της οθόνης (αλλαγή προσανατολισμού), κρατήστε την οθόνη και από τις δύο πλευρές της, ανασηκώστε την στο μέγιστο ύψος και στρέψτε την από οριζόντιο σε κατακόρυφο προσανατολισμό.

Μπορείτε να ρυθμίσετε την περιστροφή του μενού OSD (Εμφάνιση στην οθόνη), ώστε να είναι ίδια με την περιστροφή της οθόνης. Ανατρέξτε στις οδηγίες [OSD ROTATION] (ΠΕΡΙΣΤΡΟΦΗ OSD) (βλ. σελίδα 42).



**⚠ ΠΡΟΣΟΧΗ:** Ανατρέξτε στην ενότητα «**ΠΡΟΣΟΧΗ 6**» και «**ΠΡΟΣΟΧΗ 9**».

# Συνδέσεις

1. Τοποθετήστε τα χέρια σας σε κάθε πλευρά της οθόνης για να γείρετε την οθόνη στη μέγιστη γωνία κλίσης και ανασηκώστε την στην υψηλότερη δυνατή θέση (Σχήμα 3).

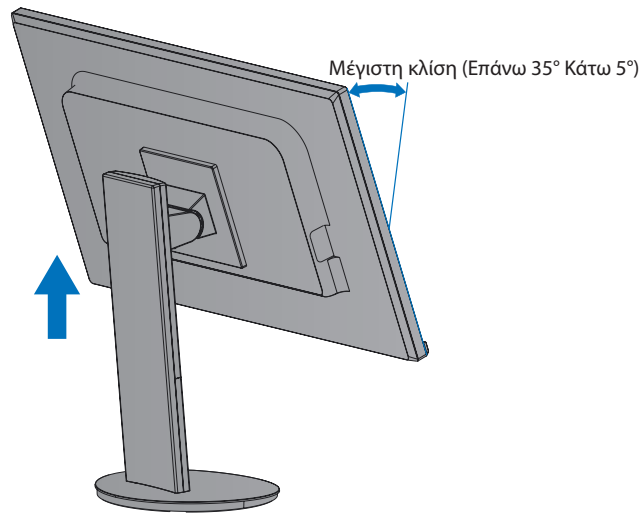

Σχήμα 3

2. Συνδέστε τις συσκευές στην οθόνη.

Κλείστε τον διακόπτη λειτουργίας του υπολογιστή σας.

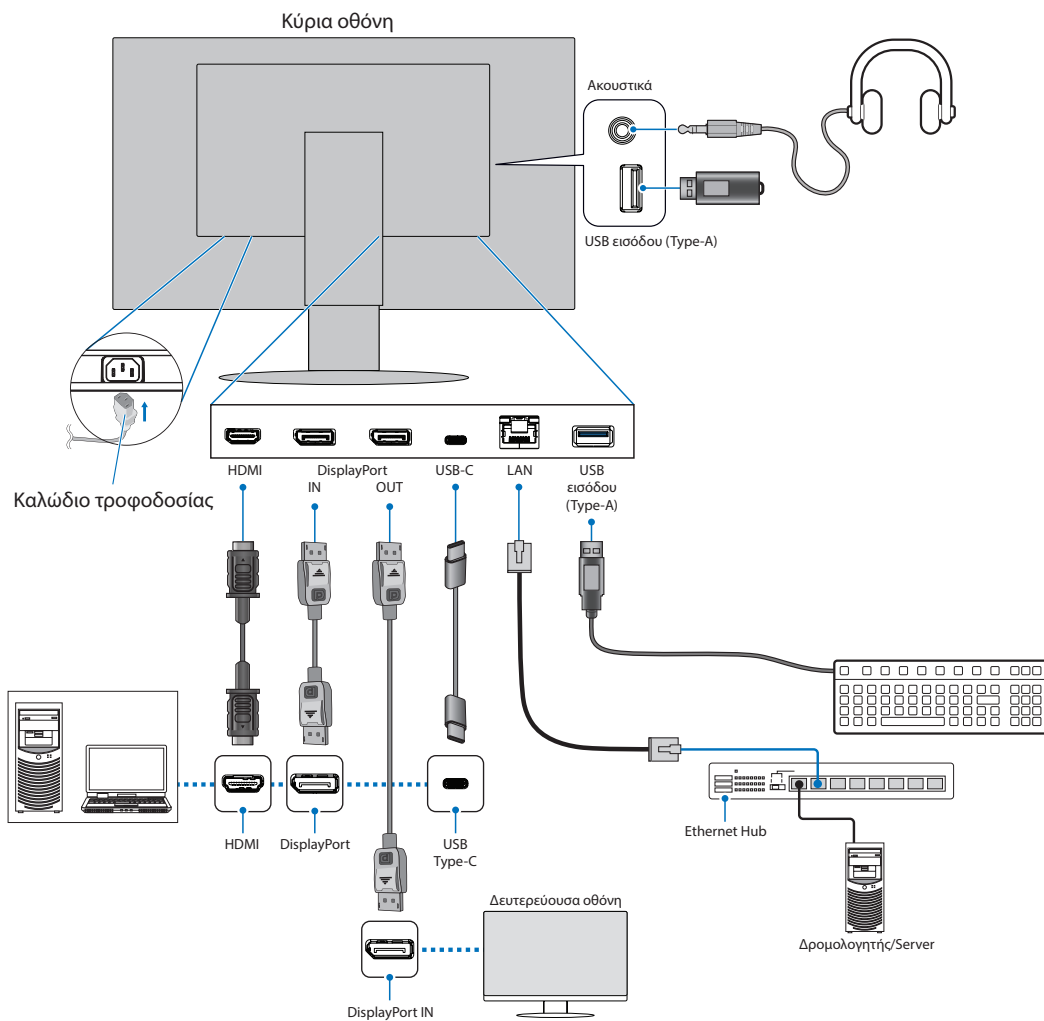

- ΠΡΟΣΟΧΗ:**
- Χρησιμοποιήστε τα παρεχόμενα καλώδια με αυτό το προϊόν για την αποφυγή παρεμβολών στη ραδιοηλεκτρονική λήψη.
- Για τα DisplayPort, HDMI και USB-C, χρησιμοποιήστε θωρακισμένο καλώδιο σήματος.
- Χρησιμοποιήστε θωρακισμένο καλώδιο σήματος με πυρήνα φερρίτη.
- Η χρήση άλλων καλωδίων και προσαρμογέων μπορεί να προκαλέσει παρεμβολές στη ραδιοφωνική και τηλεοπτική λήψη.

- ⚠ ΠΡΟΣΟΧΗ:**
- Ανατρέξτε στις ενότητες «ΠΡΟΣΟΧΗ 3» και «ΠΡΟΣΟΧΗ 11».

- ΣΗΜΕΙΩΣΗ:**
- Αν ρυθμιστεί η ένταση του ήχου ή ο ισοσταθμιστής σε διαφορετικές ρυθμίσεις από την κεντρική θέση, μπορεί να αυξηθεί η τάση εξόδου στα ακουστικά αυτιών/κεφαλής και, κατά συνέπεια, το επίπεδο ηχητικής πίεσης.
  - Τυχόν εσφαλμένες συνδέσεις καλωδίων μπορεί να προκαλέσουν ακανόνιστη λειτουργία, υποβάθμιση της ποιότητας της οθόνης/βλάβη εξαρτημάτων της οθόνης LCD ή/και να μειώσουν τη διάρκεια ζωής της μονάδας.
  - Βεβαιωθείτε ότι το καλώδιο βίντεο είναι πλήρως συνδεδεμένο με την οθόνη και τον υπολογιστή.

3. Τοποθετήστε τη εξάρτημα συγκράτησης καλωδίων επάνω στη βάση (**Σχήμα 4**).

Τοποθετήστε τα καλώδια στο εξάρτημα συγκράτησης καλωδίων, στερεώνοντάς τα καλά και κατανέμοντάς τα ομοιόμορφα.

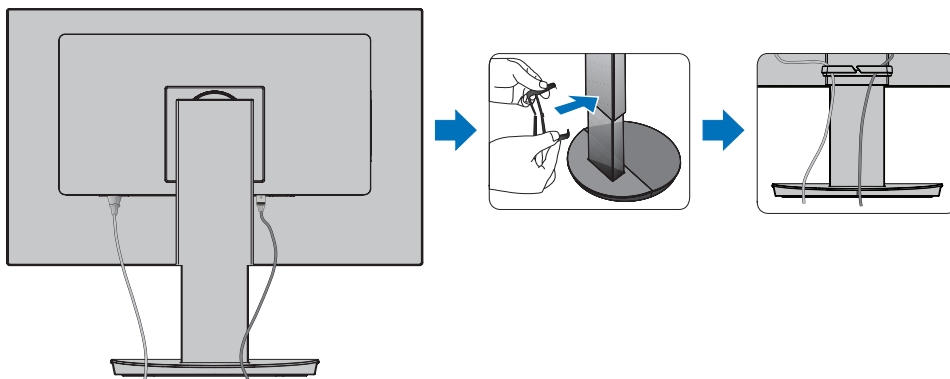

**Σχήμα 4**

4. Βεβαιωθείτε ότι μπορείτε ακόμα να περιστρέψετε, να ανασηκώσετε και να κατεβάσετε την οθόνη αφού έχετε εγκαταστήσει τα καλώδια (**Σχήμα 5** και **Σχήμα 6**).

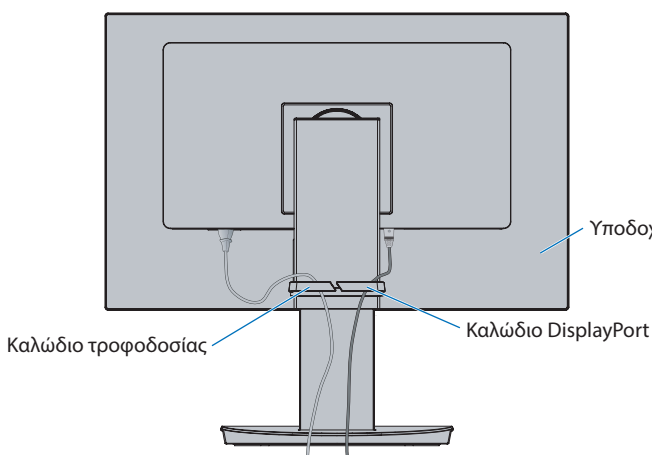

**Σχήμα 5**

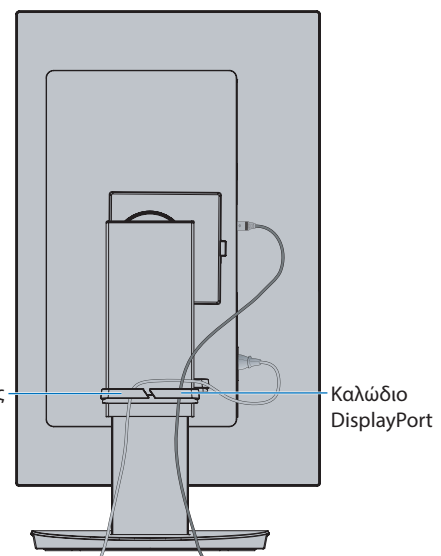

**Σχήμα 6**

5. Συνδέστε το καλώδιο τροφοδοσίας σε μια πρίζα ηλεκτρικού.

- ΣΗΜΕΙΩΣΗ:**
- Συμβουλευτείτε την ενότητα Προσοχή αυτού του εγχειριδίου για τη σωστή επιλογή του καλωδίου τροφοδοσίας AC (βλ. [σελίδα 9](#)).
  - Φροντίστε να παρέχεται επαρκής ηλεκτρική τροφοδοσία στην οθόνη. Ανατρέξτε στην παράγραφο «[Ηλεκτρική τροφοδοσία](#)» στην ενότητα «[Κεφάλαιο 4 Προδιαγραφές](#)» στη [σελίδα 35](#).

6. Ενεργοποιήστε την οθόνη πατώντας το πλήκτρο  και, στη συνέχεια, ενεργοποιήστε τον υπολογιστή.

- ΣΗΜΕΙΩΣΗ:** Εάν αντιμετωπίσετε οποιοδήποτε πρόβλημα, συμβουλευτείτε την ενότητα Εντοπισμός Βλαβών στο εγχειρίδιο χρήσης (βλ. ενότητα [σελίδα 29](#)).

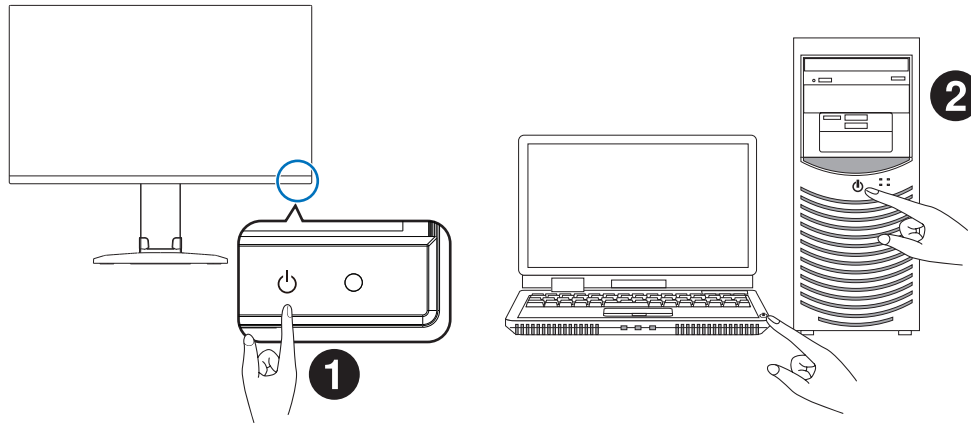

# Τύπος σήματος και ακροδέκτης σύνδεσης

## Ψηφιακή είσοδος

- HDMI – Σύνδεση ψηφιακού βίντεο υψηλής ευκρίνειας και σήματος ήχου προς υπολογιστή, συσκευή αναπαραγωγής συνεχούς ροής, συσκευή αναπαραγωγής Blu-ray, κονσόλα παιχνιδιών κ.λπ.
- DisplayPort – Σύνδεση ψηφιακού βίντεο υψηλής ευκρίνειας και σήματος ήχου προς έναν υπολογιστή.
- USB-C – Υποστηρίζει την είσοδο DisplayPort σήματος ψηφιακού βίντεο υψηλής ευκρίνειας και ήχου (μόνο με το πρότυπο DisplayPort Alt Mode on USB Type-C) μέσω σύνδεσης με υπολογιστή. Αυτή η οθόνη δεν υποστηρίζει διαφορετικές USB Type-C Alt Mode, όπως MHL και HDMI. Αυτή η θύρα δεν είναι κατάλληλη για χρήση με συσκευές USB όπως ποντίκια, πληκτρολόγια ή αποθηκευτικά μέσα.

Ανάλογα με τον υπολογιστή, μπορεί να χρειαστεί να ρυθμίσετε μη αυτόματα τον ήχο του υπολογιστή για έξοδο μέσω της σύνδεσης DisplayPort, HDMI ή USB-C. Ανατρέξτε στο εγχειρίδιο χρήσης του υπολογιστή.

Ο τύπος συνδέσεων εικόνας που μπορούν να χρησιμοποιηθούν για σύνδεση με υπολογιστή εξαρτώνται από την κάρτα οθόνης του υπολογιστή.

Ο παρακάτω πίνακας παρουσιάζει τον τυπικό εργοστασιακά προκαθορισμένο χρονισμό σήματος για κάθε τύπο σύνδεσης. Ορισμένες κάρτες οθόνης ίσως να μην μπορούν να υποστηρίξουν την επιθυμητή ευκρίνεια για σωστή αναπαραγωγή της εικόνας με την επιλεγμένη σύνδεση. Η οθόνη θα προβάλλει τη σωστή εικόνα κάνοντας αυτόματη ρύθμιση του εργοστασιακά προεπιλεγμένου χρονισμού σήματος.

<Βασικοί υποστηριζόμενοι χρονισμοί>

Ευκρίνεια			Κατακόρυφη συχνότητα	Σημειώσεις
H	x	V		
640	x	480	60 Hz	
720	x	480	60 Hz	
720	x	576	50 Hz	
800	x	600	56/60 Hz	SVGA
1024	x	768	60 Hz	XGA
1280	x	720	50/60 Hz	720p
1280	x	960	60 Hz	
1280	x	1024	60 Hz	SXGA
1440	x	900	60 Hz	
1600	x	1200	60 Hz	UXGA
1680	x	1050	60 Hz	
1920	x	1080	50/60 Hz	1080p
1920	x	1200	60 Hz	Συνιστάται

Το πεπλεγμένο σήμα δεν υποστηρίζεται.

**ΣΗΜΕΙΩΣΗ:** Όταν η επιλεγμένη ευκρίνεια της οθόνης δεν είναι εγγενής ευκρίνεια του πάνελ, τα προβαλλόμενα περιεχόμενα κειμένου στην οθόνη επεκτείνονται οριζόντια ή κατακόρυφα, ώστε να απεικονιστεί ή μη εγγενής ευκρίνεια σε ολόκληρη την οθόνη. Αυτή η επέκταση γίνεται με τη βοήθεια τεχνολογιών διορθωτικής ευκρίνειας, οι οποίες είναι συνήθεις και χρησιμοποιούνται ευρέως σε συσκευές επίπεδης οθόνης.

## Σύνδεση σε υπολογιστή με HDMI

- Χρησιμοποιήστε καλώδιο HDMI με το λογότυπο HDMI.
- Ίσως χρειαστούν μερικά δευτερόλεπτα για να εμφανιστεί το σήμα αφού ενεργοποιηθεί ο υπολογιστής.
- Ορισμένες κάρτες γραφικών ή οδηγοί ενδέχεται να μην προβάλλουν μία εικόνα σωστά.
- Αν η οθόνη ενεργοποιηθεί μετά από την ενεργοποίηση ενός συνδεδεμένου υπολογιστή, μερικές φορές δεν εμφανίζεται εικόνα. Σε αυτή την περίπτωση, απενεργοποιήστε τον υπολογιστή και, στη συνέχεια, ενεργοποιήστε τον ξανά.

## Σύνδεση σε υπολογιστή με DisplayPort

- Χρησιμοποιείτε πιστοποιημένο καλώδιο DisplayPort.
- Ίσως χρειαστούν μερικά δευτερόλεπτα για να εμφανιστεί το σήμα αφού ενεργοποιηθεί ο υπολογιστής.
- Όταν συνδέετε ένα καλώδιο DisplayPort σε εξοπλισμό με μετατροπέα σήματος, ίσως να μην εμφανιστεί εικόνα.
- Ορισμένα καλώδια DisplayPort διαθέτουν μηχανισμό ασφάλισης. Όταν αποσυνδέετε αυτό το καλώδιο, κρατήστε πατημένο το επάνω κουμπί για να απασφαλίσει.
- Αν η οθόνη ενεργοποιηθεί μετά από την ενεργοποίηση ενός συνδεδεμένου υπολογιστή, μερικές φορές δεν εμφανίζεται εικόνα. Σε αυτή την περίπτωση, απενεργοποιήστε τον υπολογιστή και, στη συνέχεια, ενεργοποιήστε τον ξανά.

## Σύνδεση σε υπολογιστή με USB Type-C

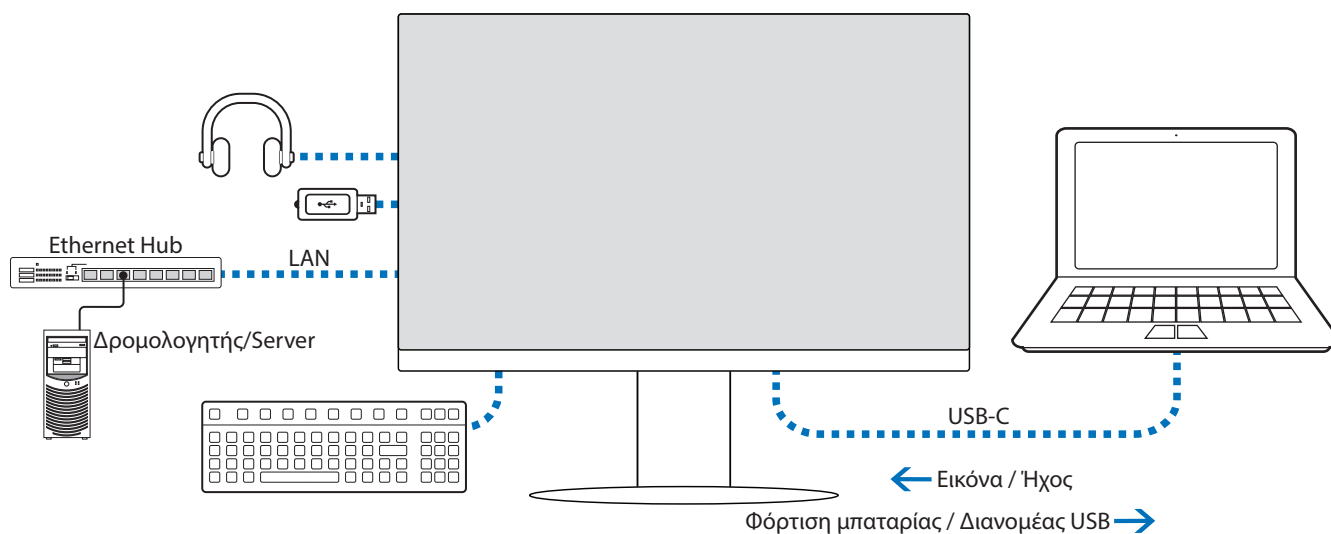

- Όταν χρησιμοποιείτε τη θύρα USB-C για βίντεο / ήχο, χρησιμοποιήστε ένα καλώδιο SuperSpeed USB με το λογότυπο συμμόρφωσης USB.
- Τα καλώδια Hi-Speed USB (USB 2.0) ή τα καλώδια φόρτισης δεν υποστηρίζουν τη μετάδοση βίντεο / ήχου.
- Όταν χρησιμοποιείτε θύρα USB-C για βίντεο / ήχο, χρησιμοποιήστε μια θύρα υπολογιστή που υποστηρίζει DP Alt Mode.
- Δεν υποστηρίζονται HDMI Alt Mode ή MHL.
- Όταν χρησιμοποιείτε τη δυνατότητα φόρτισης μπαταρίας υπολογιστή (Power delivery), χρησιμοποιήστε έναν υπολογιστή και καλώδιο που υποστηρίζουν USB Power Delivery.
- Ίσως χρειαστούν μερικά δευτερόλεπτα μέχρι η οθόνη να αναγνωρίσει το σήμα USB. Μην αποσυνδέετε και επανασυνδέετε το καλώδιο USB ενώ γίνεται αναγνώριση του σήματος.

Ρυθμίστε τη θέση της οθόνης ανατρέχοντας στο «Ρυθμιζόμενη βάση με δυνατότητα περιστροφής».

## Συνδεδεμένες συσκευές

### Σύνδεση συσκευών USB

- Ίσως χρειαστούν μερικά δευτερόλεπτα μέχρι η οθόνη να αναγνωρίσει την είσοδο USB. Μην αποσυνδέσετε το καλώδιο USB ή μην αποσυνδέσετε και επανασυνδέσετε το καλώδιο USB πριν η οθόνη να αναγνωρίσει την είσοδο.
- Πριν απενεργοποιήσετε τον διακόπτη λειτουργίας της οθόνης ή τερματίσετε τη λειτουργία των Windows®, απενεργοποιήστε τη λειτουργία USB και αφαιρέστε τη συσκευή USB από την οθόνη. Αν η συσκευή USB δεν αποσυνδεθεί σωστά, μπορεί να χαθούν δεδομένα.

### Σύνδεση δικτύου LAN

Παράδειγμα σύνδεσης LAN:

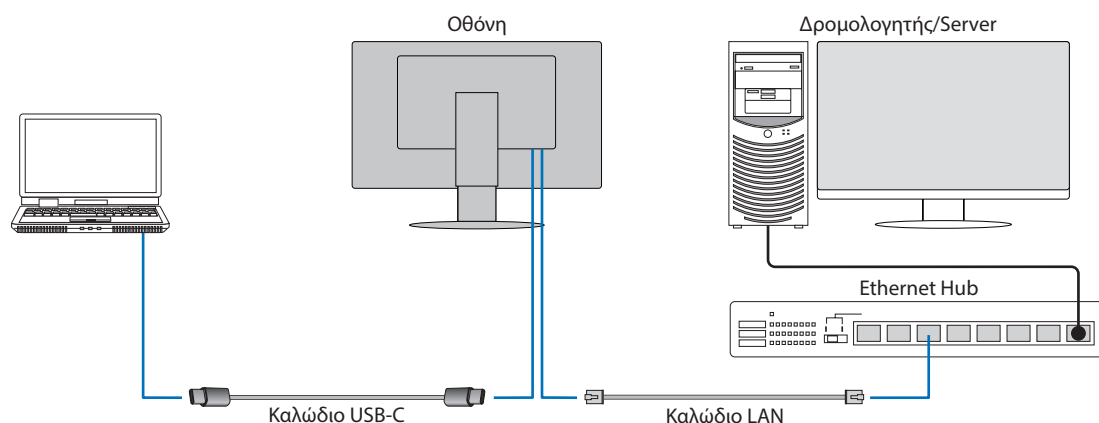

#### Προετοιμασία πριν τη χρήση

- Συνδέστε την οθόνη στον υπολογιστή μέσω ενός καλωδίου USB Type-C όταν συνδέετε ένα καλώδιο LAN στην οθόνη (όπως φαίνεται παραπάνω).
- Το τυπικό πρόγραμμα οδήγησης εγκαθίσταται αυτόματα. Ανάλογα με τον υπολογιστή ή το λειτουργικό σύστημα, ενδέχεται να απαιτείται μη αυτόματη εγκατάσταση του προγράμματος οδήγησης (βλ. [σελίδα 32](#)).
- Ρυθμίστε την επιλογή του μενού OSD [USB FUNCTIONALITY] (ΛΕΙΤΟΥΡΓΙΕΣ USB) σε [ON] (ΕΝΕΡΓΟΠΟΙΗΣΗ).
- Ρυθμίστε την επιλογή του μενού OSD [LAN USB] σε [ON].
- Αφού συνδέσετε ένα καλώδιο LAN στην οθόνη, βεβαιωθείτε ότι ανάβει η ενδεικτική λυχνία LED στο πλάι της θύρας LAN.
- Αυτή η οθόνη υποστηρίζει επικοινωνία 1000 Mbps. Φροντίστε να χρησιμοποιήσετε συμβατό καλώδιο LAN όταν συνδέεστε σε δίκτυο 1000 Mbps.
- Η μετατροπή LAN σε USB μπορεί να μην λειτουργεί και εξαρτάται από τον υπολογιστή και το λειτουργικό του σύστημα. Τυχόν συσκευές συνδεδεμένες στην οθόνη ή τον υπολογιστή ενδέχεται να προκαλέσουν παρεμβολές. Φροντίστε να χρησιμοποιήσετε συμβατό καλώδιο USB Type-C που μεταδίδει σήμα LAN. Για παράδειγμα, δεν θα λειτουργεί ένα καλώδιο power delivery ή USB 2.0.
- Αν η μετατροπή LAN σε USB δεν λειτουργεί, ελέγξτε αν ο συνδεδεμένος υπολογιστής υποστηρίζει επικοινωνία LAN μέσω USB. Ανατρέξτε στο εγχειρίδιο οδηγιών του υπολογιστή για επιπλέον πληροφορίες.

OSD	USB FUNCTIONALITY (ΛΕΙΤΟΥΡΓΙΕΣ USB)	AUTO (ΑΥΤΟΜΑΤΗ)			ON (ΕΝΕΡΓΟ)			OFF (ΑΝΕΝΕΡΓΟ)		
	USB LAN	ON (ΕΝΕΡΓΟ)			ON (ΕΝΕΡΓΟ)			Απενεργοποίηση		
Τροφοδοσία	Κατάσταση λειτουργίας	ON (ΕΝΕΡΓΟ)	PSM	OFF (ΑΝΕΝΕΡΓΟ)	ON (ΕΝΕΡΓΟ)	PSM	OFF (ΑΝΕΝΕΡΓΟ)	ON (ΕΝΕΡΓΟ)	PSM	OFF (ΑΝΕΝΕΡΓΟ)
	LED τροφοδοσίας	Μπλε	Πορτοκαλί	OFF (ΑΝΕΝΕΡΓΟ)	Μπλε	Πορτοκαλί	OFF (ΑΝΕΝΕΡΓΟ)	Μπλε	Πορτοκαλί	OFF (ΑΝΕΝΕΡΓΟ)
USB	Power Delivery	Ενεργοποίηση		OFF (ΑΝΕΝΕΡΓΟ)	Ενεργοποίηση		Ενεργοποίηση	Απενεργοποίηση		
	HUB									
	LAN									

Το PSM είναι συντομογραφία για την κατάσταση εξοικονόμησης ενέργειας.



## Σύνδεση πολλών οθονών

Μπορείτε να συνδέσετε οθόνες αλυσιδωτά χρησιμοποιώντας τις υποδοχές DisplayPort OUT/IN κάθε οθόνης.

Για χρήση των συνδεδεμένων οθονών σε λειτουργία MST (μεταφορά multi-stream), θα πρέπει να ρυθμίσετε το DP OUT MULTISTREAM (MULTISTREAM ΕΞΟΔΟΥ DISPLAYPORT) σε «AUTO» (ΑΥΤΟΜΑΤΟ) σε κάθε οθόνη. Αλλάξτε τελευταία τη ρύθμιση της οθόνης που συνδέεται με τον υπολογιστή.

Αν οι οθόνες δεν εμφανίζουν εικόνα, απενεργοποιήστε την οθόνη που είναι συνδεδεμένη με τον υπολογιστή και, στη συνέχεια, ενεργοποιήστε την ξανά.

Ίσως χρειαστεί διαμόρφωση των υποδοχών DisplayPort. Ανατρέξτε στον παρακάτω πίνακα και κάντε όποιες ρυθμίσεις χρειάζονται.

OSD (βλ. σελίδα 40)	
DP OUT MULTISTREAM «CLONE» («ΚΛΩΝΟΠΟΙΗΣΗ» MULTISTREAM ΕΞΟΔΟΥ DISPLAYPORT)	Εργοστασιακή ρύθμιση. Ρύθμιση DisplayPort 1.1a με: – SST (μεταφορά απλής ροής).
DP OUT MULTISTREAM «AUTO» («ΑΥΤΟΜΑΤΟ» MULTISTREAM ΕΞΟΔΟΥ DISPLAYPORT)	Ρύθμιση DisplayPort 1.2 με: – SST (μεταφορά απλής ροής) και MST (μεταφορά multi-stream).

Ανάλογα με τις ρυθμίσεις της κάρτας οθόνης στο λειτουργικό σύστημα του συνδεδεμένου υπολογιστή, ίσως να μην γίνεται επέκταση της εικόνας. Για να αλλάξετε τις αντίστοιχες ρυθμίσεις, ανατρέξτε στις οδηγίες χρήσης του υπολογιστή.

**ΣΗΜΕΙΩΣΗ:** Χρησιμοποιείτε πιστοποιημένο καλώδιο DisplayPort.

Για να συνδέσετε οθόνες αλυσιδωτά, συνιστούμε να χρησιμοποιήσετε οθόνες με το ίδιο μοντέλο.

Αφαιρέστε το καπάκι από την υποδοχή DisplayPort OUT της οθόνης.

Για αναλυτικές πληροφορίες, επικοινωνήστε με τον προμηθευτή της κάρτας οθόνης σας.

	BIT RATE (ΡΥΘΜΟΣ BIT)	Σύνδεση με υπολογιστή	Μέγιστος αριθμός οθονών που μπορούν να συνδεθούν (συμπεριλαμβανομένης αυτής της οθόνης)
MST (μεταφορά multi-stream)	HBR2 (Προεπιλεγμένη ρύθμιση)	DisplayPort	4 μονάδες (Περιεχόμενο HDCP: 2 μονάδες)
		USB-C	
	HBR	DisplayPort	2 μονάδες (Περιεχόμενο HDCP: 2 μονάδες)
		USB-C	

- ΣΗΜΕΙΩΣΗ:**
- Ο αριθμός οθονών που μπορούν να συνδεθούν αλυσιδωτά, από μία μόνο σύνδεση με τον υπολογιστή, εξαρτάται από τις δυνατότητες της κάρτας οθόνης και τις ρυθμίσεις της. Ανατρέξτε στις οδηγίες χρήσης του υπολογιστή ή της κάρτας οθόνης.
  - Όταν η επιλογή [DP OUT MULTISTREAM] (MULTISTREAM ΕΞΟΔΟΥ DISPLAYPORT) έχει ρυθμιστεί στην τιμή [AUTO] (ΑΥΤΟΜΑΤΗ), σας συνιστούμε να αλλάξετε τη ρύθμιση [VIDEO DETECT] (ΑΝΙΧΝΕΥΣΗ ΟΠΤΙΚΟΥ ΣΗΜΑΤΟΣ) σε [NONE] (ΚΑΜΙΑ). Αυτό μπορεί να βοηθήσει στην επίτευξη καλύτερης σταθερότητας όταν γίνεται επιστροφή από την εθροικονόμηση ενέργειας ή τη διακοπή τροφοδοσίας.
  - Όταν χρησιμοποιείτε τη θύρα USB-C για σύνδεση σε υπολογιστή και το MST είναι ενεργοποιημένο στην οθόνη, η συσκευή μπορεί να ανιχνεύσει και να συνδεθεί ως συσκευή Hi-Speed (USB 2.0), ακόμη και αν συμμορφώνεται με το πρότυπο SuperSpeed (USB 3.0). Σε αυτή την περίπτωση, το USB hub αποσυνδέεται προσωρινά κατά την εναλλαγή μεταξύ SuperSpeed και Hi-Speed.

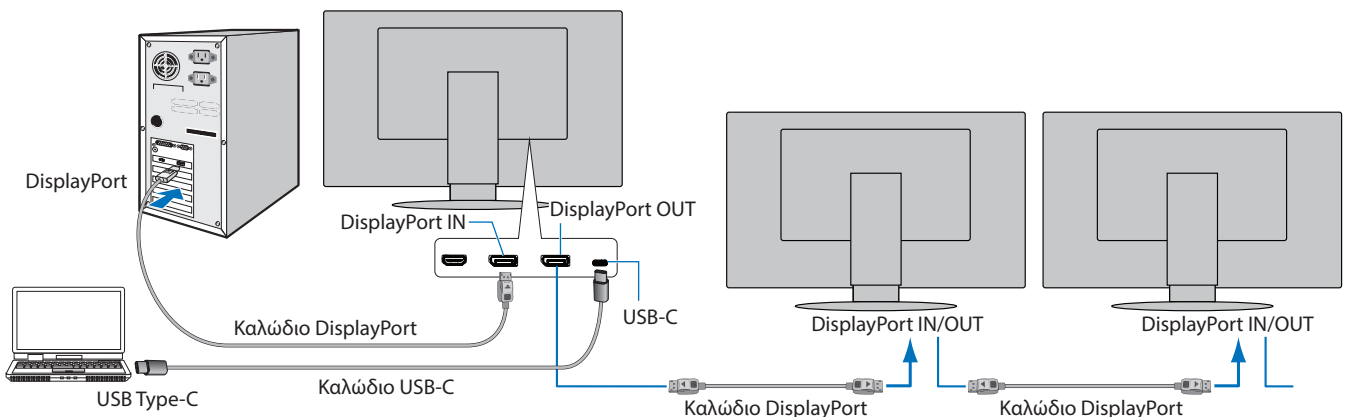

- ΣΗΜΕΙΩΣΗ:**
- Όταν η οθόνη δεν δείχνει εικόνα, ακολουθήστε το βήμα αντιμετώπισης προβλημάτων «[Ανάκαμψη από απουσία εικόνας](#)» στη [σελίδα 24](#) και επιλέξτε DP VER [1.1].
  - Όταν έχει επιλεγεί η λειτουργία MST, δεν λειτουργεί η λειτουργία διαχείρισης ενέργειας σύμφωνα με την οδηγία ErP.
  - Ο διανομέας USB αποσυνδέεται προσωρινά όταν αλλάζει η ρύθμιση [DP OUT MULTISTREAM] (MULTISTREAM ΕΞΟΔΟΥ DISPLAYPORT). Αφαιρέστε όλες τις συσκευές USB πριν αλλάξετε τη ρύθμιση.
- Αν προβάλλονται εικόνες σε multi-stream, ανατρέξτε στη ρύθμιση [DP OUT MULTISTREAM] (MULTISTREAM ΕΞΟΔΟΥ DISPLAYPORT) (βλ. [σελίδα 40](#)).

## Ανάκαμψη από απουσία εικόνας

Αν οι οθόνες δεν προβάλλουν εικόνα αφού ρυθμιστεί το [DP OUT MULTISTREAM] (MULTISTREAM ΕΞΟΔΟΥ DISPLAYPORT), ακολουθήστε τις παρακάτω οδηγίες:

1. Απενεργοποιήστε τον υπολογιστή.
2. Αγγίξτε το πλήκτρο MENU (ΜΕΝΟΥ) για να ανοίξει το μενού OSD [NO SIGNAL] (ΑΠΟΥΣΙΑ ΣΗΜΑΤΟΣ).
3. Αγγίξτε το πλήκτρο  $\nabla$  για να ανοίξει το μενού [VIDEO INPUT] (ΕΙΣΟΔΟΣ ΒΙΝΤΕΟ).
4. Αγγίξτε το πλήκτρο  $\wedge$  ή  $\nabla$  για να ανοίξει το μενού εναλλαγής DisplayPort.
5. Επιλέξτε [DP VER] [1.1] για να αλλάξετε τη ρύθμιση DisplayPort.
6. Αγγίξτε το πλήκτρο MENU (Μενού) για να κλείσει το μενού OSD.
7. Ενεργοποιήστε τον υπολογιστή.

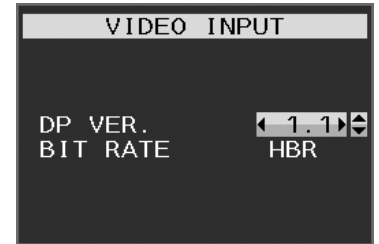

**ΣΗΜΕΙΩΣΗ:** Οι λειτουργίες MST (μεταφορά multi-stream) και SST (μεταφορά απλής ροής) απαιτούν αντίστοιχη κάρτα οθόνης. Βεβαιωθείτε ότι η κάρτα οθόνης υποστηρίζει MST (μεταφορά multi-stream). Για να αλλάξετε τις αντίστοιχες ρυθμίσεις, ανατρέξτε στις οδηγίες χρήσης του υπολογιστή. Χρησιμοποιείτε πιστοποιημένο καλώδιο DisplayPort.

# Εγκατάσταση εύκαμπτου βραχίονα

Η οθόνη αυτή έχει σχεδιαστεί ώστε να μπορεί να χρησιμοποιηθεί στερεωμένη σε εύκαμπτο βραχίονα. Επικοινωνήστε μαζί μας για περισσότερες πληροφορίες.

Ακολουθήστε τις οδηγίες που παρέχονται από τον κατασκευαστή της βάσης οθόνης. Χρησιμοποιήστε μόνο εναλλακτική μέθοδο στερέωσης συμβατή με VESA. Αφαιρέστε τη βάση της οθόνης πριν τη στερέωση.

**⚠ ΠΡΟΕΙΔΟΠΟΙΗΣΗ:** Ανατρέξτε στην ενότητα «ΠΡΟΕΙΔΟΠΟΙΗΣΗ 8». Ανατρέξτε στις Προδιαγραφές στην ενότητα [σελίδα 35](#) για λεπτομέρειες.

## Αφαιρέστε τη βάση της οθόνης για τη στερέωση

**ΣΗΜΕΙΩΣΗ:** Όταν αφαιρείτε τη βάση της οθόνης, χειριστείτε τη με προσοχή.

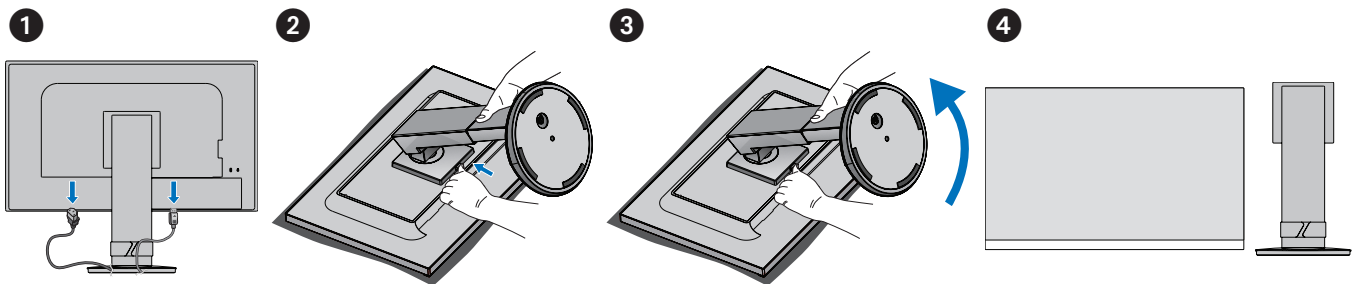

## Τοποθέτηση ευέλικτου βραχίονα

Χρησιμοποιώντας 4 βίδες που πληρούν τις προδιαγραφές που αναφέρονται παρακάτω, συνδέστε τον βραχίονα στην οθόνη.

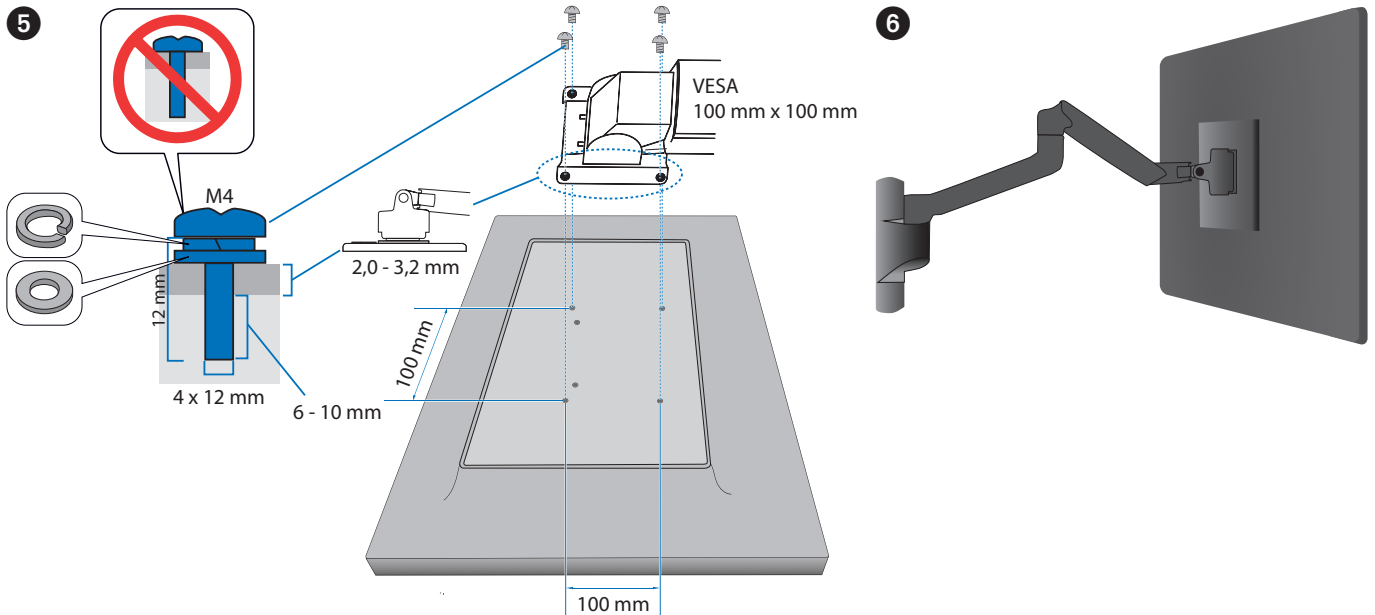

**⚠ ΠΡΟΣΟΧΗ:** Ανατρέξτε στην ενότητα «ΠΡΟΣΟΧΗ 7».

## Κεφάλαιο 2 Βασική λειτουργία

### **Αυτό το κεφάλαιο περιλαμβάνει τα εξής:**

- ⇒ «Χρήση των ρυθμίσεων OSD (Εμφάνιση στην οθόνη)» στη σελίδα 27
- ⇒ «Αλλαγή της εισόδου» στη σελίδα 28
- ⇒ «Μοτίβα φωτισμού της ένδειξης LED για τη λειτουργία διαχείρισης ενέργειας» στη σελίδα 28

# Χρήση των ρυθμίσεων OSD (Εμφάνιση στην οθόνη)

- Για πρόσβαση στο μενού OSD, αγγίξτε το πλήκτρο MENU (Μενού).

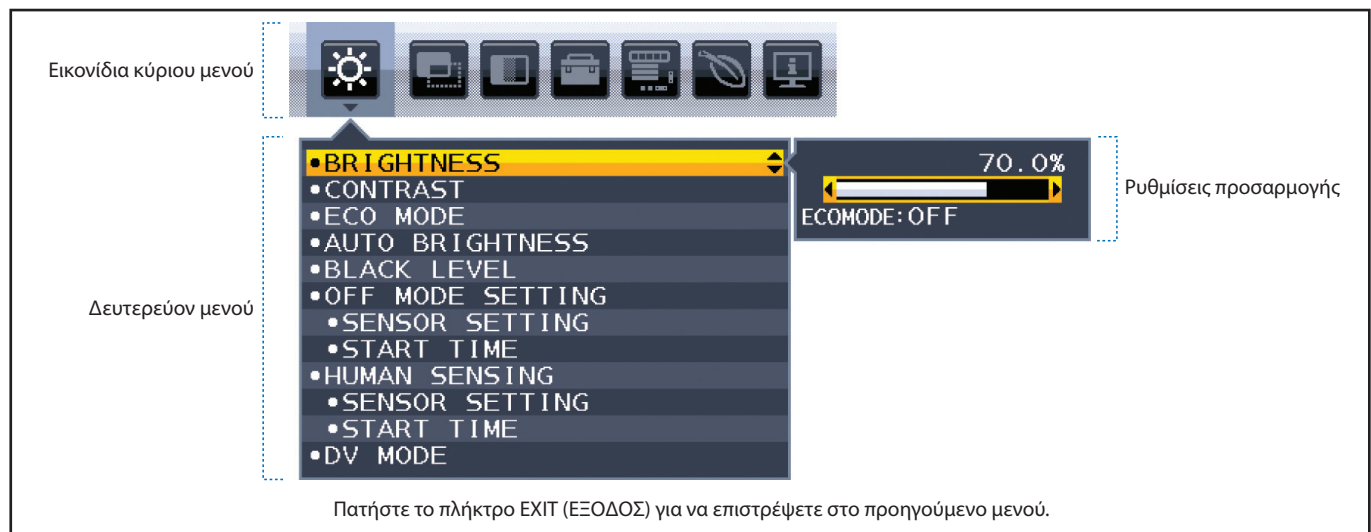

Ακολουθεί μια σύνοψη του πού βρίσκονται οι ρυθμίσεις σε κάθε στοιχείο μενού. Στην ενότητα «[Παράρτημα Α Λίστα ρυθμίσεων OSD](#)» στη [σελίδα 37](#) μπορείτε να βρείτε πίνακες με όλες τις διαθέσιμες επιλογές στο μενού OSD.



**ECO TOOLS (ΕΡΓΑΛΕΙΑ ΟΙΚΟΛΟΓΙΚΗΣ ΛΕΙΤΟΥΡΓΙΑΣ):** Φιλικές προς το περιβάλλον ρυθμίσεις ECO.



**SCREEN (ΟΘΟΝΗ):** Ρυθμίσεις οθόνης.



**COLOR (ΧΡΩΜΑ):** Ρυθμίσεις χρώματος.



**TOOLS (ΕΡΓΑΛΕΙΑ):** Ένταση ήχου κ.λπ.



**Εργαλεία MENU (ΜΕΝΟΥ):** Γλώσσα, πληροφορίες σήματος κ.λπ.



**ECO INFORMATION (ΠΛΗΡΟΦΟΡΙΕΣ ΣΧΕΤΙΚΑ ΜΕ ΤΗΝ ΟΙΚΟΛΟΓΙΚΗ ΛΕΙΤΟΥΡΓΙΑ):** Εμφανίζει πληροφορίες σχετικά με την οικολογική λειτουργία.



**Information (Πληροφορίες):** Εμφανίζει πληροφορίες για την οθόνη, όπως είσοδος, ευκρίνεια κ.λπ.

# Αλλαγή της εισόδου

## Αλλαγή της εισόδου

Για να αλλάξετε την είσοδο σήματος, πατήστε το πλήκτρο **Input** (Είσοδος).

### Για περιεχόμενο HDCP

Το HDCP είναι ένα σύστημα πρόληψης της παράνομης αντιγραφής δεδομένων εικόνας που αποστέλλονται μέσω ψηφιακού σήματος. Αν δεν μπορείτε να δείτε υλικό μέσω των ψηφιακών εισόδων, αυτό δεν σημαίνει απαραίτητα ότι η οθόνη δεν λειτουργεί σωστά. Με την εφαρμογή του HDCP, ενδέχεται να υπάρχουν περιπτώσεις στις οποίες ορισμένα είδη περιεχομένου προστατεύονται μέσω HDCP και μπορεί να μην εμφανίζονται λόγω της απόφασης/πρόθεσης της κοινότητας HDCP (Digital Content Protection, LLC). Εν γένει το προστατευμένο με HDCP περιεχόμενο βίντεο παράγεται εμπορικά από Blu-ray και DVD, τηλεοπτικές μεταδόσεις και υπηρεσίες πολυμέσων συνεχούς ροής.

## Μοτίβα φωτισμού της ένδειξης LED για τη λειτουργία διαχείρισης ενέργειας

Η λειτουργία διαχείρισης ενέργειας είναι μια λειτουργία εξοικονόμησης ενέργειας που μειώνει αυτόματα την κατανάλωση ενέργειας της οθόνης όταν το πληκτρολόγιο ή το ποντίκι δεν έχει χρησιμοποιηθεί για μια καθορισμένη περίοδο.

Τρόπος λειτουργίας	Ένδειξη LED	Κατανάλωση ενέργειας	Κατάσταση
Μέγιστη λειτουργία	Μπλε* <sup>1</sup>	Περίπου 118 W	Όλες οι λειτουργίες δουλεύουν.
Κανονική λειτουργία	Μπλε* <sup>1</sup>	Περίπου 19 W	Προεπιλεγμένη ρύθμιση.
Λειτουργία εξοικονόμησης ενέργειας	Πορτοκαλί	0,30 W* <sup>2</sup>	<ul style="list-style-type: none"><li>• Η οθόνη έχει περάσει ένα συγκεκριμένο χρονικό διάστημα χωρίς είσοδο σήματος βίντεο.</li><li>• Η επιλογή [USB FUNCTIONALITY] (ΛΕΙΤΟΥΡΓΙΕΣ USB) έχει ρυθμιστεί σε [OFF] (ΑΝΕΝΕΡΓΟ).</li></ul>
Εκτός λειτουργίας	Απενεργοποιημένη	0,25 W* <sup>2</sup>	<ul style="list-style-type: none"><li>• Απενεργοποιήστε την οθόνη με το πλήκτρο .</li><li>• Η επιλογή [USB FUNCTIONALITY] (ΛΕΙΤΟΥΡΓΙΕΣ USB) έχει ρυθμιστεί σε [OFF] (ΑΝΕΝΕΡΓΟ).</li></ul>

\*<sup>1</sup>: Όταν η ρύθμιση [LED BRIGHTNESS] (ΦΩΤΕΙΝΟΤΗΤΑ LED) έχει ρυθμιστεί σε low (χαμηλή), η λυχνία LED ενδέχεται να μην ανάψει.

\*<sup>2</sup>: Η κατανάλωση ενέργειας εξαρτάται από τη ρύθμιση στο μενού OSD για το ποιες συσκευές είναι συνδεδεμένες στην οθόνη.

**ΣΗΜΕΙΩΣΗ:** Αυτή η λειτουργία αφορά υπολογιστές που υποστηρίζουν DPM (Display Power Management) με έγκριση VESA.

## Κεφάλαιο 3 Αντιμετώπιση προβλημάτων

### **Αυτό το κεφάλαιο περιλαμβάνει τα εξής:**

- ⇒ «Θέματα μεγέθους εικόνας και σήματος βίντεο» στη σελίδα 30
- ⇒ «Θέματα υλικού» στη σελίδα 31
- ⇒ «Λειτουργία ανίχνευσης ανθρώπου» στη σελίδα 33
- ⇒ «Χρήση της αυτόματης ρύθμισης φωτεινότητας» στη σελίδα 34

# Θέματα μεγέθους εικόνας και σήματος βίντεο

## Δεν υπάρχει εικόνα

- Βεβαιωθείτε ότι το καλώδιο βίντεο είναι πλήρως συνδεδεμένο με την οθόνη και τον υπολογιστή.
- Βεβαιωθείτε ότι η κάρτα οθόνης του υπολογιστή είναι εντελώς τοποθετημένη μέσα στη σχισμή της.
- Βεβαιωθείτε ότι δεν υπάρχει συνδεδεμένος προσαρμογέας μετατροπής DisplayPort. Η οθόνη δεν υποστηρίζει προσαρμογέα μετατροπής DisplayPort.
- Βεβαιωθείτε ότι είναι ενεργοποιημένα και ο υπολογιστής και η οθόνη.
- Η οθόνη μπορεί να βρίσκεται σε λειτουργία εξοικονόμησης ενέργειας. Η οθόνη μεταβαίνει αυτόματα σε κατάσταση αναμονής μετά από το προκαθορισμένο χρονικό διάστημα αφού χαθεί το σήμα βίντεο.
- Αν η τρέχουσα σύνδεση ακροδέκτη εισόδου δεν έχει ενεργό σήμα εισόδου, αγγίξτε το πλήκτρο INPUT/SELECT (ΕΙΣΟΔΟΣ/ΕΠΙΛΟΓΗ) για να αλλάξετε είσοδο.
- Αν στο μενού OSD η ρύθμιση [VIDEO DETECT] (ΑΝΙΧΝΕΥΣΗ ΒΙΝΤΕΟ) έχει ρυθμιστεί σε [NONE] (ΚΑΜΙΑ), αλλάξτε τη ρύθμιση σε [FIRST] (ΠΡΩΤΗ).
- Βεβαιωθείτε ότι έχετε επιλέξει μια συμβατή επιλογή ευκρίνειας για την κάρτα οθόνης ή το χρησιμοποιούμενο σύστημα. Σε περίπτωση αμφιβολίας, ανατρέξτε στο εγχειρίδιο χρήσης της κάρτας οθόνης ή του συστήματος για να αλλάξετε την επιλογή ευκρίνειας.
- Ελέγξτε την οθόνη και την κάρτα οθόνης ως προς τη συμβατότητα και τον προτεινόμενο χρονισμό σήματος.
- Ελέγξτε μήπως είναι στραβωμένος ο σύνδεσμος ας του καλωδίου σήματος ή στραβωμένες οι ακίδες του.
- Βεβαιωθείτε ότι η συνδεδεμένη συσκευή έχει έξοδο σήματος προς την οθόνη.
- Αν το LED στην πρόσοψη έχει σκούρο μπλε χρώμα, ελέγξτε την κατάσταση της λειτουργίας [OFF MODE SETTING] (ΡΥΘΜΙΣΗ ΛΕΙΤΟΥΡΓΙΑΣ ΑΠΕΝΕΡΓΟΠΟΙΗΣΗΣ) (βλ. [σελίδα 38](#)) ή [HUMAN SENSING] (ΑΝΙΧΝΕΥΣΗ ΑΝΘΡΩΠΟΥ) (βλ. [σελίδα 39](#)).
- Όταν χρησιμοποιείτε καλώδιο USB-C για τη σύνδεση ενός υπολογιστή στην οθόνη, ελέγξτε αν η συνδεδεμένη θύρα του υπολογιστή συμμορφώνεται με το πρότυπο DisplayPort Alt Mode.
- Όταν χρησιμοποιείτε καλώδιο USB-C για τη σύνδεση ενός υπολογιστή στην οθόνη, ελέγξτε αν το καλώδιο USB-C συμμορφώνεται με το πρότυπο SuperSpeed USB.

## Παραμονή ειδώλου

- Αν εμφανιστεί είδωλο, ελέγξτε το Image Persistence (Παραμονή ειδώλου) (βλ. [σελίδα 9](#)).

## Η επιλεγμένη ευκρίνεια δεν εμφανίζεται κανονικά

- Αν η ευκρίνεια που ορίσατε βρίσκεται εκτός πεδίου τιμών, θα εμφανιστεί ένα προειδοποιητικό παράθυρο «OUT OF RANGE» (ΕΚΤΟΣ ΕΥΡΟΥΣ ΤΙΜΩΝ). Ρυθμίστε την υποστηριζόμενη ευκρίνεια στον συνδεδεμένο υπολογιστή.

## Η εικόνα είναι ασταθής, με προβληματική εστίαση ή τρεμοπαίζει

- Βεβαιωθείτε ότι το καλώδιο βίντεο είναι πλήρως συνδεδεμένο με την οθόνη και τον υπολογιστή.
- Ελέγξτε την οθόνη και την κάρτα οθόνης ως προς τη συμβατότητα και τον προτεινόμενο χρονισμό σήματος.
- Αν το κείμενό σας εμφανίζεται αλλοιωμένο, αλλάξτε τον τρόπο απεικόνισης σε «non-interlace» και χρησιμοποιήστε ρυθμό ανανέωσης 60 Hz.

## Η εικόνα δεν είναι φωτεινή

- Αν η φωτεινότητα έχει διακυμάνσεις, βεβαιωθείτε ότι η ρύθμιση [DV MODE] (ΛΕΙΤΟΥΡΓΙΑ DV) είναι [STANDARD] (ΤΥΠΙΚΗ).
- Βεβαιωθείτε ότι η λειτουργία [ECO MODE] (ΟΙΚΟΛΟΓΙΚΗ ΛΕΙΤΟΥΡΓΙΑ) και η ρύθμιση [AUTO BRIGHTNESS] (ΑΥΤΟΜΑΤΗ ΡΥΘΜΙΣΗ ΦΩΤΕΙΝΟΤΗΤΑΣ) είναι απενεργοποιημένες.
- Αν η φωτεινότητα παρουσιάζει διακυμάνσεις, βεβαιωθείτε ότι η λειτουργία [AUTO BRIGHTNESS] (ΑΥΤΟΜΑΤΗ ΡΥΘΜΙΣΗ ΦΩΤΕΙΝΟΤΗΤΑΣ) είναι απενεργοποιημένη.
- Βεβαιωθείτε ότι το καλώδιο βίντεο είναι πλήρως συνδεδεμένο με την οθόνη και τον υπολογιστή.
- Η υποβάθμιση της φωτεινότητας LCD συμβαίνει λόγω παρατεταμένης χρήσης ή λόγω συνθηκών υπερβολικού ψύχους.
- Όταν χρησιμοποιείτε είσοδο HDMI, αλλάξτε το [VIDEO LEVEL] (ΕΠΙΠΕΔΟ ΒΙΝΤΕΟ) (βλ. [σελίδα 39](#)).



### Η εικόνα δεν έχει το σωστό μέγεθος

- Βεβαιωθείτε ότι έχετε επιλέξει έναν από τους βασικούς υποστηριζόμενους χρονισμούς για την κάρτα οθόνης στο χρησιμοποιούμενο σύστημα. (Συμβουλευθείτε το εγχειρίδιο του συστήματος ή της κάρτας οθόνης για την υποστηριζόμενη ευκρίνεια και για να αλλάξετε τις ρυθμίσεις.)
- Όταν χρησιμοποιείτε είσοδο HDMI, αλλάξτε το [OVER SCAN] (ΣΑΡΩΣΗ ΕΚΤΟΣ ΟΘΟΝΗΣ) (βλ. [σελίδα 39](#)).

### Μεταβολές στη φωτεινότητα με το πέρασμα του χρόνου

- Θέστε το [AUTO BRIGHTNESS] (ΑΥΤΟΜΑΤΗ ΦΩΤΕΙΝΟΤΗΤΑ) στη θέση [OFF] (ΑΝΕΝΕΡΓΗ) και ρυθμίστε το [BRIGHTNESS] (ΦΩΤΕΙΝΟΤΗΤΑ).
- Αλλάξτε το [DV MODE] (ΛΕΙΤΟΥΡΓΙΑ DV) σε [STANDARD] (ΤΥΠΙΚΗ) και ρυθμίστε το [BRIGHTNESS] (ΦΩΤΕΙΝΟΤΗΤΑ).

**ΣΗΜΕΙΩΣΗ:** Όταν η ρύθμιση [AUTO BRIGHTNESS] (ΑΥΤΟΜΑΤΗ ΦΩΤΕΙΝΟΤΗΤΑ) είναι [ON] (ΕΝΕΡΓΗ), η οθόνη προσαρμόζει αυτόματα τη φωτεινότητα ανάλογα με το περιβάλλον.

Όταν η φωτεινότητα του περιβάλλοντος αλλάζει, αλλάζει επίσης και η οθόνη.

Όταν η λειτουργία [DV MODE] (ΛΕΙΤΟΥΡΓΙΑ DV) είναι ρυθμισμένη σε [DYNAMIC] (ΔΥΝΑΜΙΚΗ), η οθόνη προσαρμόζει αυτόματα τη φωτεινότητα, ανάλογα με το σήμα βίντεο.

### Το μενού OSD εμφανίζεται περιστραμμένο

- Ελέγξτε τη ρύθμιση [OSD ROTATION] (ΠΕΡΙΣΤΡΟΦΗ OSD).

### Δεν υπάρχει εικόνα στη σύνδεση πολλών οθονών

- Βεβαιωθείτε ότι η ευκρίνεια είναι χαμηλότερη από τη συνιστώμενη ρύθμιση ευκρίνειας.
- Βεβαιωθείτε ότι η κάρτα οθόνης υποστηρίζει MST (μεταφορά multi-stream).
- Ο αριθμός των οθονών που μπορούν να συνδεθούν αλυσιδωτά μέσω SST (μεταφορά απλής ροής) εξαρτάται από τον περιορισμό περιεχομένου HDCP.
- Χρησιμοποιείτε πιστοποιημένο καλώδιο DisplayPort.

## Θέματα υλικού

### Το πλήκτρο $\Psi$ δεν λειτουργεί

- Αποσυνδέστε το καλώδιο τροφοδοσίας της οθόνης από την πρίζα για να κλείσετε την οθόνη και να γίνει επαναφορά της.

### Η λυχνία λειτουργίας της οθόνης δεν ανάβει (δεν είναι ορατό το μπλε ή πορτοκαλί χρώμα)

- Βεβαιωθείτε ότι το καλώδιο τροφοδοσίας είναι σωστά συνδεδεμένο στην οθόνη και την πρίζα και βεβαιωθείτε ότι ο διακόπτης τροφοδοσίας της οθόνης είναι ενεργοποιημένος.
- Αυξήστε τη ρύθμιση [LED BRIGHTNESS] (ΦΩΤΕΙΝΟΤΗΤΑ LED).

### Δεν υπάρχει εικόνα

- Αν δεν εμφανίζεται βίντεο στην οθόνη, απενεργοποιήστε την και ενεργοποιήστε την ξανά με το πλήκτρο  $\Psi$ .
- Βεβαιωθείτε ότι ο υπολογιστής δε βρίσκεται σε λειτουργία εξοικονόμησης ενέργειας, αγγίζοντας το συνδεδεμένο πληκτρολόγιο ή ποντίκι.
- Όταν γίνεται χρήση DisplayPort, ορισμένες κάρτες οθόνης δεν πραγματοποιούν έξοδο σημάτων εικόνας σε λειτουργίες χαμηλής ευκρίνειας όταν η οθόνη σβήνει και μετά ανάβει ή αποσυνδέεται και μετά συνδέεται με το καλώδιο τροφοδοσίας AC.
- Όταν χρησιμοποιείτε είσοδο HDMI, αλλάξτε το [OVER SCAN] (ΣΑΡΩΣΗ ΕΚΤΟΣ ΟΘΟΝΗΣ) (βλ. [σελίδα 39](#)).
- Βεβαιωθείτε ότι η ρύθμιση [VIDEO DETECT] (ΑΝΙΧΝΕΥΣΗ ΣΗΜΑΤΟΣ ΒΙΝΤΕΟ) έχει τιμή [NONE] (ΚΑΜΙΑ) (βλ. [σελίδα 40](#)).
- Βεβαιωθείτε ότι η ρύθμιση [USB FUNCTIONALITY] (ΛΕΙΤΟΥΡΓΙΕΣ USB) έχει τιμή [ON] (ΕΝΕΡΓΟΠΟΙΗΣΗ) (βλ. [σελίδα 41](#)).

### Δεν υπάρχει ήχος

- Ελέγξτε μήπως είναι ενεργοποιημένη η λειτουργία [MUTE] (ΣΙΓΑΣΗ).
- Ελέγξτε μήπως το [VOLUME] (ΕΝΤΑΣΗ ΗΧΟΥ) έχει ρυθμιστεί στην ελάχιστη τιμή.
- Ελέγξτε αν ο υπολογιστής υποστηρίζει σήμα ήχου μέσω DisplayPort, HDMI ή USB-C.

## Ο διανομέας USB δεν λειτουργεί

- Βεβαιωθείτε ότι το καλώδιο USB έχει συνδεθεί σωστά. Ανατρέξτε στο εγχειρίδιο χρήσης της συσκευής USB.
- Ελέγξτε αν η θύρα εξόδου USB της οθόνης είναι συνδεδεμένη στη θύρα εισόδου USB του υπολογιστή και βεβαιωθείτε ότι ο υπολογιστής είναι ενεργοποιημένος.
- Βεβαιωθείτε ότι το καλώδιο USB-C έχει συνδεθεί σωστά.
- Ελέγξτε τις ρυθμίσεις [USB FUNCTIONALITY] (ΛΕΙΤΟΥΡΓΙΕΣ USB) (βλ. [σελίδα 41](#)).
- Κλείστε και ανοίξτε ξανά τον διακόπτη τροφοδοσίας.

## Ο αισθητήρας ανθρώπου δεν λειτουργεί

- Βεβαιωθείτε ότι δεν υπάρχει κάποιο αντικείμενο μπροστά από τον αισθητήρα ανθρώπου.
- Βεβαιωθείτε ότι δεν υπάρχει εξοπλισμός που εκπέμπει υπέρυθρες ακτίνες μπροστά από την οθόνη.

## Μια συσκευή USB Type-C δεν λειτουργεί

**Εμφανίστηκε η ένδειξη «Warning: Remove USB-C cable» (Προειδοποίηση: Αφαιρέστε το καλώδιο USB-C) στο OSD.**

- Η οθόνη εντόπισε αφύσικη τάση ή ρεύμα στη θύρα USB-C. Αφαιρέστε αμέσως το καλώδιο USB-C.

### Δεν υπάρχει εικόνα

- Βεβαιωθείτε ότι η ρύθμιση [USB FUNCTIONALITY] (ΛΕΙΤΟΥΡΓΙΕΣ USB) έχει τιμή [ON] (ΕΝΕΡΓΟΠΟΙΗΣΗ) (βλ. [σελίδα 41](#)).
- Ελέγξτε αν η συνδεδεμένη θύρα USB Type-C συμμορφώνεται με το πρότυπο DisplayPort Alt Mode on USB Type-C.
- Ελέγξτε αν το καλώδιο USB C συμμορφώνεται με το πρότυπο SuperSpeed USB.

### Η φόρτιση δεν ξεκινά ή είναι ασταθής.

- Βεβαιωθείτε ότι η ρύθμιση [USB FUNCTIONALITY] (ΛΕΙΤΟΥΡΓΙΕΣ USB) έχει τιμή [ON] (ΕΝΕΡΓΟΠΟΙΗΣΗ) (βλ. [σελίδα 41](#)).
- Ελέγξτε αν η συνδεδεμένη συσκευή USB-C συμμορφώνεται με την προδιαγραφή USB Power Delivery.
- Ελέγξτε αν το καλώδιο USB C συμμορφώνεται με το πρότυπο USB Power Delivery.
- Η οθόνη μπορεί να έχει υπερβολική τάση ή υπερβολικό ρεύμα στη θύρα USB-C. Αφαιρέστε αμέσως το καλώδιο USB-C.
- Αν συνεχίζετε να έχετε πρόβλημα, αποσυνδέστε το καλώδιο τροφοδοσίας της οθόνης από την πρίζα εναλλασσόμενου ρεύματος και, στη συνέχεια, αφαιρέστε το καλώδιο USB-C. Επανασυνδέστε το καλώδιο τροφοδοσίας και, στη συνέχεια, το καλώδιο USB-C.

## Η θύρα LAN δεν λειτουργεί

- Κατά την εφαρμογή επικοινωνίας 1000 Mbps χρησιμοποιήστε ένα συμβατό καλώδιο LAN.
- Βεβαιωθείτε ότι ο υπολογιστής συνδεδεμένος στην οθόνη με καλώδιο USB-C.
- Βεβαιωθείτε ότι η ενδεικτική λυχνία LED ανάβει όταν συνδέετε ένα καλώδιο LAN στην οθόνη.
- Ανατρέξτε στον πίνακα συνδέσεων (βλ. [σελίδα 14](#)) για πληροφορίες σχετικά με τις καταστάσεις της λυχνίας LED της θύρας LAN.
- Ελέγξτε αν η ρύθμιση [USB FUNCTIONALITY] (ΛΕΙΤΟΥΡΓΙΕΣ USB) έχει τιμή [AUTO] (ΑΥΤΟΜΑΤΑ) ή [ON] (ΕΝΕΡΓΟΠΟΙΗΣΗ).
- Ελέγξτε αν η επιλογή [USB LAN] (USB LAN) έχει ρυθμιστεί σε [ON] (ΕΝΕΡΓΗ).
- Βεβαιωθείτε ότι το πρόγραμμα οδήγησης είναι εγκατεστημένο.
- Ανάλογα με τον υπολογιστή ή το λειτουργικό σύστημα, ενδέχεται να απαιτείται μη αυτόματη εγκατάσταση του προγράμματος οδήγησης. Για την τελευταία ενημέρωση του προγράμματος οδήγησης, επισκεφθείτε την ιστοσελίδα της Realtek και κατεβάστε το επιθυμητό αρχείο από το «Realtek USB GBE Ethernet Family Controller Software».

# Λειτουργία ανίχνευσης ανθρώπου

Η λειτουργία ανίχνευσης ανθρώπου μειώνει την κατανάλωση ισχύος ανιχνεύοντας την κίνηση ενός ατόμου.

Η λειτουργία [HUMAN SENSING] (ΑΙΣΘΗΤΗΡΑΣ ΑΝΘΡΩΠΟΥ) έχει τις εξής δύο ρυθμίσεις:

MODE (ΛΕΙΤΟΥΡΓΙΑ)	HUMAN SENSING SETTING (ΡΥΘΜΙΣΗ ΑΝΙΧΝΕΥΣΗΣ ΑΝΘΡΩΠΟΥ)	Κανένα άτομο μπροστά από την οθόνη
LIGHT (ΕΛΑΦΡΙΑ)	1	BRIGHTNESS 0 % (ΦΩΤΕΙΝΟΤΗΤΑ 0 %)
DEEP (ΒΑΘΕΙΑ)	2	Λειτουργία εξοικονόμησης ενέργειας

## Εικόνα της λειτουργίας ανίχνευσης ανθρώπου

- A. Όταν ο αισθητήρας ανιχνεύσει ότι δεν υπάρχει παρουσία ατόμου μπροστά από την οθόνη, η οθόνη παραμένει αναμμένη για το χρονικό διάστημα που έχει οριστεί μέσω [HUMAN SENSING] (ΑΝΙΧΝΕΥΣΗ ΑΝΘΡΩΠΟΥ) → [START TIME] (ΧΡΟΝΟΣ ΕΝΑΡΞΗΣ) (βλ. [σελίδα 39](#)).
- B. Η οθόνη εμφανίζει μια ειδοποίηση στην οθόνη αφού περάσει το χρονικό διάστημα χωρίς να ανιχνευθεί παρουσία ανθρώπου. Μπορείτε να ρυθμίσετε την οθόνη ειδοποίησης στο [SENSOR INFORMATION] (ΠΛΗΡΟΦΟΡΙΕΣ ΑΙΣΘΗΤΗΡΑ) (βλ. [σελίδα 43](#)).

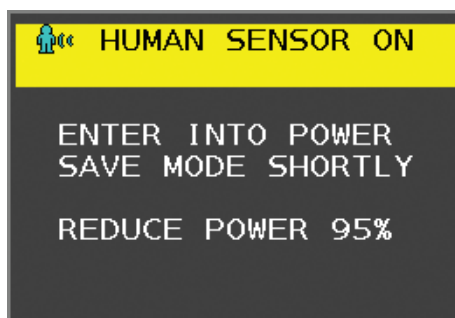

- C. Αφού εμφανιστεί η ειδοποίηση, αν έχει οριστεί [LIGHT] (ΕΛΑΦΡΙΑ) για το [HUMAN SENSING] (ΑΝΙΧΝΕΥΣΗ ΑΝΘΡΩΠΟΥ), η οθόνη σκουραίνει σταδιακά, μέχρι να φτάσει σε φωτεινότητα 0 %.  
Αν έχει οριστεί [DEEP] (ΒΑΘΕΙΑ) για το [HUMAN SENSING] (ΑΝΙΧΝΕΥΣΗ ΑΝΘΡΩΠΟΥ), η οθόνη περνά σε λειτουργία εξοικονόμησης ενέργειας.
- D. Όταν ο αισθητήρας ανιχνεύσει την επιστροφή κάποιου ατόμου, η οθόνη επανέρχεται αυτόματα από τη λειτουργία εξοικονόμησης ενέργειας στην κανονική λειτουργία.

**ΣΗΜΕΙΩΣΗ:** Αν έχει οριστεί [LIGHT] (ΕΛΑΦΡΙΑ) για το [HUMAN SENSING] (ΑΝΙΧΝΕΥΣΗ ΑΝΘΡΩΠΟΥ), η οθόνη φωτίζεται σταδιακά, μέχρι να επανέλθει στην αρχική της φωτεινότητα.

- E. Η οθόνη επανέρχεται στην κανονική λειτουργία.

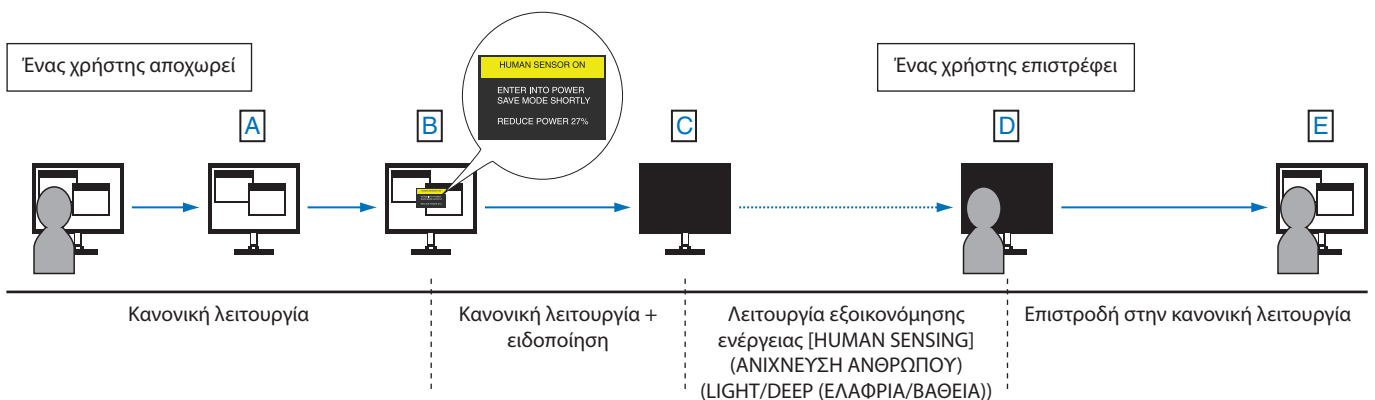

# Χρήση της αυτόματης ρύθμισης φωτεινότητας

Η φωτεινότητα της οθόνης LCD μπορεί να ρυθμιστεί ώστε να αυξάνεται ή να μειώνεται ανάλογα με τον φωτισμό μέσα στο δωμάτιο. Αν το δωμάτιο είναι φωτεινό, η οθόνη γίνεται αντίστοιχα φωτεινή. Αν το δωμάτιο είναι σκοτεινό, τότε η οθόνη σκοτεινιάζει ανάλογα. Ο σκοπός αυτής της λειτουργίας είναι να καταστεί η εμπειρία θέασης πιο άνετη για τα μάτια σε ποικιλία συνθηκών φωτισμού.

## SETUP (ΡΥΘΜΙΣΗ)

Χρησιμοποιήστε τις παρακάτω διαδικασίες για να επιλέξετε το εύρος φωτεινότητας που θα χρησιμοποιεί η οθόνη όταν είναι ενεργοποιημένη η λειτουργία [AUTO BRIGHTNESS] (ΑΥΤΟΜΑΤΗ ΦΩΤΕΙΝΟΤΗΤΑ).

1. Ορίστε ένα επίπεδο για τις συνθήκες υψηλού φωτισμού χώρου. Αυτό είναι το επίπεδο μέγιστης φωτεινότητας στο οποίο θα φτάσει η οθόνη όταν το επίπεδο φωτισμού του περιβάλλοντος είναι υψηλό. Διαμορφώστε αυτή τη ρύθμιση όταν το δωμάτιο είναι πλέον φωτεινό.

Επιλέξτε [ON] (ΕΝΕΡΓΟΠΟΙΗΣΗ) στο μενού [AUTO BRIGHTNESS] (ΑΥΤΟΜΑΤΗ ΦΩΤΕΙΝΟΤΗΤΑ) (Σχήμα 1). Στη συνέχεια, χρησιμοποιήστε τα μπροστινά πλήκτρα για να μετακινήσετε τον δρομέα στη ρύθμιση [BRIGHTNESS] (ΦΩΤΕΙΝΟΤΗΤΑ). Επιλέξτε το επιθυμητό επίπεδο φωτεινότητας (Σχήμα 2).



Σχήμα 1

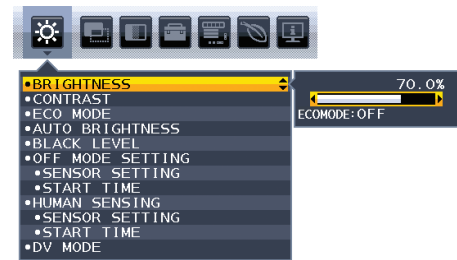

Σχήμα 2

2. Ορίστε ένα επίπεδο για τις συνθήκες χαμηλού φωτισμού χώρου. Αυτό είναι το ελάχιστο επίπεδο φωτεινότητας στο οποίο θα φτάσει η οθόνη όταν το επίπεδο φωτισμού του περιβάλλοντος είναι χαμηλό. Σιγουρευτείτε ότι το δωμάτιο είναι στην πλέον σκοτεινή του κατάσταση κατά τον καθορισμό του επιπέδου αυτού.

Στη συνέχεια, χρησιμοποιήστε τα μπροστινά πλήκτρα για να μετακινήσετε τον δρομέα στη ρύθμιση [BRIGHTNESS] (ΦΩΤΕΙΝΟΤΗΤΑ). Επιλέξτε το επιθυμητό επίπεδο φωτεινότητας (Σχήμα 3).

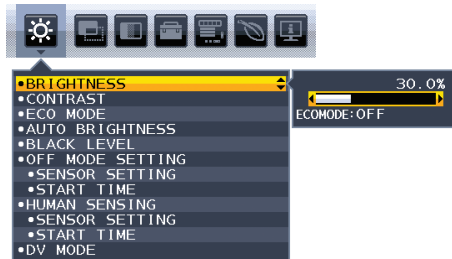

Σχήμα 3

Όταν η λειτουργία [AUTO BRIGHTNESS] (ΑΥΤΟΜΑΤΗ ΦΩΤΕΙΝΟΤΗΤΑ) είναι ενεργοποιημένη, το επίπεδο φωτεινότητας της οθόνης αλλάζει αυτόματα, ανάλογα με τις συνθήκες φωτισμού του χώρου (Σχήμα 4).

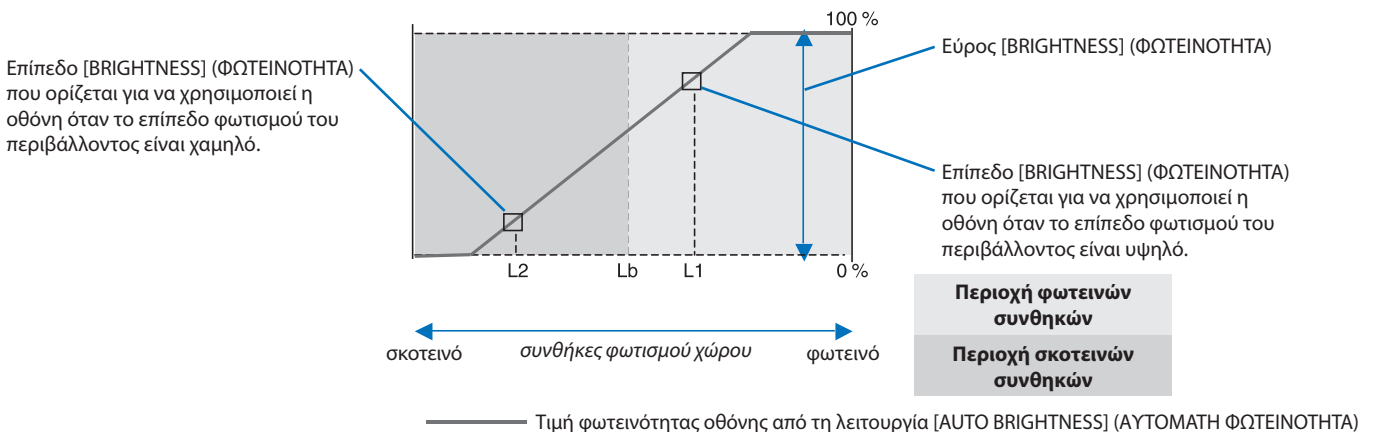

Σχήμα 4

Lb: Όριο μεταξύ συνθηκών φωτεινών και σκοτεινών φωτισμού: εργοστασιακή ρύθμιση  
 L1: Επίπεδο [BRIGHTNESS] (ΦΩΤΕΙΝΟΤΗΤΑ) που ορίστηκε για να χρησιμοποιεί η οθόνη όταν το επίπεδο φωτισμού του περιβάλλοντος είναι υψηλό (L1>Lb)  
 L2: Επίπεδο [BRIGHTNESS] (ΦΩΤΕΙΝΟΤΗΤΑ) που ορίστηκε για να χρησιμοποιεί η οθόνη όταν το επίπεδο φωτισμού του περιβάλλοντος είναι χαμηλό (L2<Lb)  
 Τα επίπεδα L1 και L2 είναι τα επίπεδα φωτεινότητας που ορίστηκαν από το χρήστη για την αντιστάθμιση των αλλαγών στο φωτισμό του περιβάλλοντος.

## Κεφάλαιο 4 Προδιαγραφές

**Αυτό το κεφάλαιο περιλαμβάνει τα εξής:**

⇒ «EA242WU» στη σελίδα 36

# EA242WU

Προδιαγραφές οθόνης		MultiSync EA242WU	Σημειώσεις
Μονάδα LCD	Διαγώνιος: Μέγεθος ορατού πλαισίου: Φυσική ευκρίνεια:	61,13 cm/24,1 ίντσες 51,84 cm/20,4 ίντσες 1920 x 1200 60 Hz	Ενεργή μήτρα, τρανζίστορ λεπτής μεμβράνης (TFT), οθόνη υγρών κρυστάλλων (LCD), μέγεθος κουκίδας 0,270 mm (V) x 0,270 mm (H), φωταύγεια λευκού 300 cd/m <sup>2</sup> , αναλογία αντίθεσης 1000:1 (τυπική), (αναλογία αντίθεσης 5000:1, δυναμική).
Σήμα εισόδου			
DisplayPort:	Σύνδεσμος DisplayPort:	Ψηφιακό RGB	Έως 1920 x 1200 60 Hz, 8 bit, DisplayPort V1.2 (HDCP 1.3)
	Θύρα USB-C:	Ψηφιακό RGB	Έως 1920 x 1200 60 Hz, 8 bit, DisplayPort V1.2 (HDCP 1.3)
HDMI:	Σύνδεσμος HDMI:	Digital RGB/YUV	Έως 1920 x 1200 60 Hz, HDMI (HDCP 1.4)
Σήμα εξόδου			
DisplayPort:	Σύνδεσμος DisplayPort:	Ψηφιακό RGB	Το DisplayPort συμμορφώνεται με το πρότυπο V1.2, HDCP 1.3
Χρώματα οθόνης		16777216	Εξαρτάται από την κάρτα οθόνης που χρησιμοποιείτε.
Περιοχή συγχρονισμού	Οριζόντια: Κατακόρυφη:	31,5 kHz έως 77,0 kHz 50 Hz έως 60 Hz	Αυτόματα Αυτόματα
Γωνία θέασης:	Αριστερά/Δεξιά: Επάνω/Κάτω:	±89° (CR > 10) ±89° (CR > 10)	
Χρόνος απόκρισης		6 ms (Τυπ. γκρι προς γκρι)	
Ενεργή περιοχή προβολής	Οριζόντια: Οριζ.: Κατακόρυφα: Οριζ.: Κατακόρυφα: Οριζ.: Κατακόρυφα: Οριζ.:	518,4 mm/20,4 ίντσες 324,0 mm/12,8 ίντσες 324,0 mm/12,8 ίντσες 518,4 mm/20,4 ίντσες	
Διανομέας USB	Διασύνδεση: Θύρα: Ρεύμα φορτίου:	SuperSpeed USB 5Gbps Εξόδου 1 (θύρα USB-C) Εισόδου 2 Θύρα εισόδου: 5V/0,9A (μέγ.) Θύρα USB-C: 65 W (μέγ.)	
LAN		RJ-45 10 BASE-T/100 BASE-TX/1000 BASE-T	
ΗΧΟΣ			
Είσοδος ΗΧΟΥ:	Σύνδεσμος DisplayPort: Θύρα USB-C (DisplayPort Alt. Mode): Σύνδεσμος HDMI:	Ψηφιακός ήχος Ψηφιακός ήχος Ψηφιακός ήχος	PCM 2ch 32, 44,1, 48 kHz (16/20/24bit) PCM 2ch 32, 44,1, 48 kHz (16/20/24bit) PCM 2ch 32, 44,1, 48 kHz (16/20/24bit)
Έξοδος ακουστικών:	STEREO Mini Jack:		Σύνθετη αντίσταση ακουστικών 32 Ohm
Ηχεία	Πρακτική έξοδος ήχου:	1,0 W + 1,0 W	
Ηλεκτρική τροφοδοσία		AC 100 -240 V, 50/60 Hz	
Ονομαστική ένταση ρεύματος		1,40 - 0,70 A	
Διαστάσεις	Οριζόντια: Κατακόρυφα:	531,5 mm (Π) x 365,3 - 515,3 mm (Υ) x 250,0 mm (Β) 20,9 ίντσες (Π) x 14,4 - 20,3 ίντσες (Υ) x 9,8 ίντσες (Β) 347,8 mm (Π) x 549,6 - 613,4 mm (Υ) x 250,0 mm (Β) 13,7 ίντσες (Π) x 21,6 - 24,1 ίντσες (Υ) x 9,8 ίντσες (Β)	
Ρυθμιζόμενο εύρος βάσης	Ρύθμιση ύψους:	150 mm/5,91 ίντσες (Οριζόντιος προσανατολισμός) 63,8 mm/2,51 ίντσες (Κατακόρυφος προσανατολισμός)	
Κλίση*/Αλλαγή προσανατολισμού/Αλλαγή κατεύθυνσης:		Πάνω 35° κάτω 5° / ± 90° / ± 170°	
Βάρος		6,7 kg (14,8 lbs) (με τη βάση οθόνης)/4,2 kg (9,3 lbs) (χωρίς τη βάση οθόνης)	
Συνθήκες περιβάλλοντος			
	Θερμοκρασία λειτουργίας:	5°C έως 35°C/41°F έως 95°F	
	Υγρασία:	20 % έως 80 %	
	Υψόμετρο:	0 έως 16.404 πόδια/0 έως 5000 μέτρα	
	Θερμοκρασία αποθήκευσης:	-10°C έως 60°C/14°F έως 140°F	
	Υγρασία:	10 % έως 85 %	

\*: Συμπεριλαμβάνεται όταν η οθόνη είναι εγκατεστημένη σε εύκαμπτο βραχίονα.

**ΣΗΜΕΙΩΣΗ:** Οι τεχνικές προδιαγραφές μπορεί να τροποποιηθούν χωρίς προειδοποίηση.

## **Αυτό το κεφάλαιο περιλαμβάνει τα εξής**

- ⇒ «ECO TOOLS (ΕΡΓΑΛΕΙΑ ΟΙΚΟΛΟΓΙΚΗΣ ΛΕΙΤΟΥΡΓΙΑΣ)» στη σελίδα 38
- ⇒ «SCREEN (ΟΘΟΝΗ)» στη σελίδα 39
- ⇒ «COLOR (ΧΡΩΜΑ)» στη σελίδα 40
- ⇒ «TOOLS (ΕΡΓΑΛΕΙΑ)» στη σελίδα 40
- ⇒ «MENU TOOLS (ΕΡΓΑΛΕΙΑ ΜΕΝΟΥ)» στη σελίδα 41
- ⇒ «ECO INFORMATION (ΠΛΗΡΟΦΟΡΙΕΣ ΣΧΕΤΙΚΑ ΜΕ ΤΗΝ ΟΙΚΟΛΟΓΙΚΗ ΛΕΙΤΟΥΡΓΙΑ)» στη σελίδα 43
- ⇒ «INFORMATION (ΠΛΗΡΟΦΟΡΙΕΣ)» στη σελίδα 44
- ⇒ «Προειδοποίηση OSD» στη σελίδα 44

# ECO TOOLS (ΕΡΓΑΛΕΙΑ ΟΙΚΟΛΟΓΙΚΗΣ ΛΕΙΤΟΥΡΓΙΑΣ)

Μενού ECO TOOLS (ΕΡΓΑΛΕΙΑ ΟΙΚΟΛΟΓΙΚΗΣ ΛΕΙΤΟΥΡΓΙΑΣ)	
BRIGHTNESS (ΦΩΤΕΙΝΟΤΗΤΑ)	Ρυθμίζει τη συνολική φωτεινότητα της εικόνας και του φόντου της οθόνης. Αν το [ECO MODE] (ΟΙΚΟΛΟΓΙΚΗ ΛΕΙΤΟΥΡΓΙΑ) έχει ρυθμιστεί σε [1] ή [2], θα εμφανιστεί η μπάρα για το [CARBON FOOTPRINT] (ΑΝΘΡΑΚΙΚΟ ΑΠΟΤΥΠΩΜΑ).
CONTRAST (ΑΝΤΙΘΕΣΗ)	Ρυθμίζει τη συνολική φωτεινότητα της εικόνας και του φόντου της οθόνης μέσω του επιπέδου σήματος εισόδου. <b>ΣΗΜΕΙΩΣΗ:</b> Αυτή η λειτουργία είναι απενεργοποιημένη όταν είναι επιλεγμένο το [L/B] στο Color Control System (Σύστημα ελέγχου χρωμάτων).
ECO MODE (ΟΙΚΟΛΟΓΙΚΗ ΛΕΙΤΟΥΡΓΙΑ)	Μειώνει την ποσότητα της ενέργειας που καταναλώνεται, μειώνοντας το επίπεδο φωτεινότητας. <b>ΣΗΜΕΙΩΣΗ:</b> Αυτή η λειτουργία είναι απενεργοποιημένη όταν το [DV MODE] (ΛΕΙΤΟΥΡΓΙΑ DV) (βλ. <a href="#">σελίδα 39</a> ) έχει ρυθμιστεί σε [DYNAMIC] (ΔΥΝΑΜΙΚΗ). Αυτή η λειτουργία είναι απενεργοποιημένη όταν είναι επιλεγμένο το [DICOM SIM.] στο Color Control System (Σύστημα ελέγχου χρωμάτων).
OFF (ΑΝΕΝΕΡΓΗ)	Δεν λειτουργεί.
1	Ρυθμίζει το μεταβλητό εύρος φωτεινότητας από 0 % έως 70 %. Αυτή η ρύθμιση μπορεί να προσαρμόσει τη φωτεινότητα σε κλίμακα στην οποία η κατανάλωση ενέργειας μειώνεται κατά 10 % σε σχέση με τη ρύθμιση μέγιστης φωτεινότητας.
2	Ρυθμίζει το μεταβλητό εύρος φωτεινότητας από 0 % έως 30 %. Αυτή η ρύθμιση μπορεί να προσαρμόσει τη φωτεινότητα σε κλίμακα στην οποία η κατανάλωση ενέργειας μειώνεται κατά 30 % σε σχέση με τη ρύθμιση μέγιστης φωτεινότητας. Όταν αυτή η λειτουργία έχει ρυθμιστεί στο [ON] (ΕΝΕΡΓΗ), εμφανίζεται η γραμμή [CARBON FOOTPRINT] (ΑΠΟΤΥΠΩΜΑ ΑΝΘΡΑΚΑ) παράλληλα με τη γραμμή ρύθμισης [BRIGHTNESS] (ΦΩΤΕΙΝΟΤΗΤΑ).
AUTO BRIGHTNESS (ΑΥΤΟΜΑΤΗ ΦΩΤΕΙΝΟΤΗΤΑ)	Ρυθμίζει αυτόματα τη φωτεινότητα. <b>ΣΗΜΕΙΩΣΗ:</b> Αυτή η λειτουργία είναι απενεργοποιημένη όταν το [DV MODE] (ΛΕΙΤΟΥΡΓΙΑ DV) έχει ρυθμιστεί σε [DYNAMIC] (ΔΥΝΑΜΙΚΗ). Αυτή η λειτουργία είναι απενεργοποιημένη όταν είναι επιλεγμένο το [DICOM SIM.] στο Color Control System (Σύστημα ελέγχου χρωμάτων).
OFF (ΑΝΕΝΕΡΓΗ)	Δεν λειτουργεί.
ON (AMBIENT LIGHT) (ΕΝΕΡΓΗ (ΦΩΤΙΣΜΟΣ ΠΕΡΙΒΑΛΛΟΝΤΟΣ))	Ρυθμίζει τη φωτεινότητα στη βέλτιστη ρύθμιση ανιχνεύοντας το επίπεδο φωτεινότητας του περιβάλλοντος.*1
BLACK LEVEL (ΕΝΤΑΣΗ ΜΑΥΡΟΥ ΧΡΩΜΑΤΟΣ)	Ρυθμίζει το επίπεδο φωτεινότητας του μαύρου, όταν απεικονίζεται στην οθόνη.
OFF MODE SETTING (ΡΥΘΜΙΣΗ ΕΚΤΟΣ ΛΕΙΤΟΥΡΓΙΑΣ)	Το ευφυές σύστημα διαχείρισης της ενέργειας επιτρέπει στην οθόνη να μεταβεί σε λειτουργία εξοικονόμησης ενέργειας μετά από κάποιο χρονικό διάστημα αδράνειας.
OFF (ΑΝΕΝΕΡΓΗ)	Η οθόνη μεταβαίνει αυτόματα σε λειτουργία εξοικονόμησης ενέργειας όταν χάνεται το σήμα εισόδου.
ON (ΕΝΕΡΓΗ)	Η οθόνη μεταβαίνει αυτόματα σε λειτουργία εξοικονόμησης ενέργειας όταν ο φωτισμός του περιβάλλοντος πέφτει κάτω από το επίπεδο που καθορίστηκε από εσάς. Μπορείτε να αλλάξετε το επίπεδο φωτισμού [OFF MODE SENSOR SETTING] (ΡΥΘΜΙΣΗ ΑΙΣΘΗΤΗΡΑ ΛΕΙΤΟΥΡΓΙΑΣ ΑΠΕΝΕΡΓΟΠΟΙΗΣΗΣ). Στη λειτουργία εξοικονόμησης ενέργειας, η ενδεικτική λυχνία LED στο μπροστινό μέρος της οθόνης ανάβει με σκούρο μπλε φως. Ενώ η οθόνη βρίσκεται σε λειτουργία εξοικονόμησης ενέργειας, αγγίξτε οποιοδήποτε από τα μπροστινά πλήκτρα, εκτός από τα πλήκτρα  και INPUT (ΕΙΣΟΔΟΣ), για επιστροφή στην κανονική λειτουργία. Όταν ο φωτισμός του περιβάλλοντος επιστρέψει στα κανονικά επίπεδα, η οθόνη επιστρέφει αυτόματα στην κανονική κατάσταση λειτουργίας.
SENSOR SETTING (OFF MODE SETTING) (ΡΥΘΜΙΣΗ ΑΙΣΘΗΤΗΡΑ (ΡΥΘΜΙΣΗ ΕΚΤΟΣ ΛΕΙΤΟΥΡΓΙΑΣ))	Ρυθμίζει το επίπεδο ορίου του αισθητήρα φωτισμού περιβάλλοντος για ανίχνευση των συνθηκών χαμηλού φωτισμού και δείχνει το τρέχον αποτέλεσμα της μέτρησης του αισθητήρα.
START TIME (OFF MODE SETTING) (ΧΡΟΝΟΣ ΕΚΚΙΝΗΣΗΣ (ΡΥΘΜΙΣΗ ΕΚΤΟΣ ΛΕΙΤΟΥΡΓΙΑΣ))	Ρυθμίζει τον χρόνο αναμονής για τη μετάβαση σε χαμηλότερο επίπεδο κατανάλωσης ενέργειας όταν ο αισθητήρας φωτισμού περιβάλλοντος ανιχνεύει συνθήκες χαμηλού φωτισμού.

\*1: Ανατρέξτε στην ενότητα [σελίδα 34](#) για πλήρεις πληροφορίες σχετικά με την «Αυτόματη φωτεινότητα».



<b>Μενού ECO TOOLS (ΕΡΓΑΛΕΙΑ ΟΙΚΟΛΟΓΙΚΗΣ ΛΕΙΤΟΥΡΓΙΑΣ)</b>	
HUMAN SENSING (ΑΝΙΧΝΕΥΣΗ ΑΝΘΡΩΠΟΥ)	Ο αισθητήρας ανιχνεύει την κίνηση ενός ατόμου κάνοντας χρήση της λειτουργίας HUMAN SENSING (ΑΝΙΧΝΕΥΣΗ ΑΝΘΡΩΠΟΥ). Η λειτουργία HUMAN SENSING (ΑΝΙΧΝΕΥΣΗ ΑΝΘΡΩΠΟΥ) έχει τρεις ρυθμίσεις. <b>ΣΗΜΕΙΩΣΗ:</b> Ανιχνεύει την παρουσία ατόμου σε απόσταση περίπου 1,5 m από την οθόνη.
OFF (ΑΝΕΝΕΡΓΗ)	Δεν λειτουργεί.
1 (LIGHT (ΕΛΑΦΡΙΑ))	Αφού ανιχνεύσει ότι δεν υπάρχει κάποιο άτομο για κάποιο χρονικό διάστημα, η οθόνη μεταβαίνει αυτόματα σε λειτουργία χαμηλής φωτεινότητας, για μείωση της κατανάλωσης ενέργειας. Όταν ξαναβρεθεί κάποιο άτομο κοντά στην οθόνη, η οθόνη επιστρέφει αυτόματα στην κανονική λειτουργία. Η ρύθμιση [START TIME] (ΧΡΟΝΟΣ ΕΝΑΡΞΗΣ) προσαρμόζει τον χρόνο αναμονής μέχρι η οθόνη να εισέλθει σε λειτουργία χαμηλής φωτεινότητας.
2 (DEEP (ΒΑΘΕΙΑ))	Αφού ανιχνεύσει ότι δεν υπάρχει κάποιο άτομο, η οθόνη μεταβαίνει αυτόματα σε λειτουργία εξοικονόμησης ενέργειας, για μείωση της κατανάλωσης ενέργειας. Όταν ξαναβρεθεί κάποιο άτομο κοντά στην οθόνη, η οθόνη επανέρχεται από τη λειτουργία εξοικονόμησης ενέργειας.
SENSOR SETTING (HUMAN SENSING) (ΡΥΘΜΙΣΗ ΑΙΣΘΗΤΗΡΑ (ΑΝΙΧΝΕΥΣΗ ΑΝΘΡΩΠΟΥ))	Ρυθμίζει το επίπεδο κατωφλίου της λειτουργίας [HUMAN SENSING] (ΑΝΙΧΝΕΥΣΗ ΑΝΘΡΩΠΟΥ). Όταν το εικονίδιο ανθρώπου βρίσκεται στη δεξιά πλευρά της γραμμής λευκού χρώματος ή του κύματος λαμπερού κόκκινου χρώματος, δεν γίνεται ανίχνευση ατόμου. <b>ΣΗΜΕΙΩΣΗ:</b> Η λειτουργία [HUMAN SENSING] (ΑΝΙΧΝΕΥΣΗ ΑΝΘΡΩΠΟΥ) ξεκινά αφού κλείσει το μενού OSD.
START TIME (HUMAN SENSING) (ΧΡΟΝΟΣ ΕΚΚΙΝΗΣΗΣ (ΑΝΙΧΝΕΥΣΗ ΑΝΘΡΩΠΟΥ))	Ρυθμίζει τον χρόνο αναμονής έως τη μετάβαση σε λειτουργία χαμηλής φωτεινότητας ή σε λειτουργία εξοικονόμησης ενέργειας, αφού ο αισθητήρας ανθρώπου ανιχνεύσει τη μη παρουσία ανθρώπου.
DV MODE (ΛΕΙΤΟΥΡΓΙΑ DV)	Το Dynamic Visual Mode (Δυναμική οπτική λειτουργία) σας επιτρέπει να επιλέξετε μεταξύ των εξής ρυθμίσεων: <b>ΣΗΜΕΙΩΣΗ:</b> <ul style="list-style-type: none"> <li>Αυτή η λειτουργία είναι απενεργοποιημένη όταν είναι επιλεγμένο το [L/B], [PROGRAMMABLE] (ΠΡΟΓΡΑΜΜΑΤΙΖΟΜΕΝΟ) ή [DICOM SIM.] στο Color Control System (Σύστημα ελέγχου χρωμάτων).</li> <li>Η επιλογή [STANDARD] (ΤΥΠΙΚΗ) χρησιμοποιείται για συμμόρφωση με το πιστοποιητικό TCO.</li> <li>Όταν είναι επιλεγμένο [MOVIE] (ΤΑΙΝΙΑ), [GAME] (ΠΑΙΧΝΙΔΙ), ή [PHOTO] (ΦΩΤΟΓΡΑΦΙΑ), το Color Control System (Σύστημα ελέγχου χρωμάτων) ορίζεται αυτόματα σε [N(NATIVE)] (ΦΥΣΙΚΟ).</li> </ul>
STANDARD (ΤΥΠΙΚΗ)	Η τυπική ρύθμιση.
TEXT (ΚΕΙΜΕΝΟ)	Ρύθμιση που διατηρεί τα γράμματα και τις γραμμές καθαρά, ιδανική για βασική επεξεργασία κειμένου και λογιστικών φύλλων.
MOVIE (ΤΑΙΝΙΑ)	Ρύθμιση που δίνει έμφαση στις σκούρες αποχρώσεις, ιδανική για ταινίες.
GAMING (ΠΑΙΧΝΙΔΙ)	Ρύθμιση που δίνει έμφαση στους πλήρεις τόνους, ιδανική για παιχνίδια που χρησιμοποιούν ζωντανές, γεμάτες χρώματα εικόνες.
PHOTO (ΦΩΤΟΓΡΑΦΙΑ)	Ρύθμιση που βελτιστοποιεί την αντίθεση, ιδανική για φωτογραφίες.
DYNAMIC (ΔΥΝΑΜΙΚΗ)	Ρύθμιση που προσαρμόζει τη φωτεινότητα ανιχνεύοντας τα μαύρα σημεία της οθόνης και βελτιστοποιώντας τη.

## SCREEN (ΟΘΟΝΗ)

<b>Μενού SCREEN (ΟΘΟΝΗ)</b>	
VIDEO LEVEL (ΕΠΙΠΕΔΟ ΒΙΝΤΕΟ) Μόνο για τις εισόδους HDMI	
NORMAL (ΚΑΝΟΝΙΚΟ)	Ρύθμιση για χρήση με υπολογιστή. Προβάλλει όλα τα σήματα εισόδου με 0-255 βήματα.
EXPAND (ΕΠΕΚΤΑΣΗ)	Ρύθμιση για χρήση με οπτικοακουστικό εξοπλισμό. Επεκτείνει τα σήματα εισόδου από 16-235 βήματα σε 0-255 βήματα.
OVER SCAN (ΣΑΡΩΣΗ ΕΚΤΟΣ ΟΘΟΝΗΣ) Μόνο για τις εισόδους HDMI	Ορισμένες μορφές εικόνας μπορεί να απαιτούν διαφορετικές λειτουργίες σάρωσης για καλύτερη εμφάνιση της εικόνας.
ON (ΕΝΕΡΓΗ)	Το μέγεθος της εικόνας είναι μεγαλύτερο από αυτό που μπορεί να προβληθεί. Το άκρο της εικόνας θα εμφανίζεται περικομμένο. Περίπου το 95 % της εικόνας θα απεικονίζεται στην οθόνη.
OFF (ΑΝΕΝΕΡΓΗ)	Το μέγεθος της εικόνας παραμένει μέσα στην περιοχή προβολής. Στην οθόνη προβάλλεται ολόκληρη η εικόνα.
EXPANSION (ΜΕΓΕΘΥΝΣΗ)	Ρυθμίζει τη μέθοδο του ζουμ.
FULL (ΠΛΗΡΕΣ)	Η εικόνα μεγεθύνεται σε πλήρη οθόνη, ανεξάρτητα από την ευκρίνεια.
ASPECT (ΑΝΑΛΟΓΙΑ)	Η εικόνα μεγεθύνεται χωρίς να μεταβληθεί η αναλογία διαστάσεων.
RESPONSE IMPROVE (ΒΕΛΤΙΩΣΗ ΑΠΟΚΡΙΣΗΣ)	Ενεργοποιεί [ON] ή απενεργοποιεί [OFF] τη λειτουργία [RESPONSE IMPROVE] (ΒΕΛΤΙΩΣΗ ΑΠΟΚΡΙΣΗΣ). Αυτή η λειτουργία μπορεί να μειώσει τη θόλωση που συμβαίνει σε μερικές κινούμενες εικόνες.
SHARPNESS (ΕΥΚΡΙΝΕΙΑ)	Ρυθμίζει την καθαρότητα της εικόνας.

## COLOR (ΧΡΩΜΑ)

Μενού COLOR (ΧΡΩΜΑ)	
Color Control System (Σύστημα ελέγχου χρωμάτων)	Υπάρχουν διαθέσιμες προρρυθμίσεις χρωμάτων για προσαρμογή των ρυθμίσεων χρωμάτων.
1, 2, 3, 4, 5	Αυξάνει ή μειώνει τα χρώματα [RED] (ΚΟΚΚΙΝΟ), [GREEN] (ΠΡΑΣΙΝΟ) ή [BLUE] (ΜΠΛΕ) ανάλογα με την επιλογή που έχετε κάνει. Η αλλαγή στο χρώμα εμφανίζεται στην οθόνη και η φορά (αύξηση ή μείωση) αναπαρίσταται από τις γραμμές. Η επιλογή sRGB (προρρύθμιση χρώματος αρ. [4]) βελτιώνει δραματικά την πιστότητα του χρώματος στο περιβάλλον επιτραπέζιου υπολογιστή με τη βοήθεια ενός μόνο τυποποιημένου χρωματικού χώρου RGB. Σε αυτό το περιβάλλον που υποστηρίζεται από αυτά τα χρώματα, ο χειριστής μπορεί εύκολα και αξιόπιστα να χειρίζεται τα χρώματα χωρίς περαιτέρω διαχείριση των χρωμάτων στις πιο κοινές περιπτώσεις.
NATIVE (ΦΥΣΙΚΗ)	Δεν είναι δυνατή η προσαρμογή των αρχικών χρωμάτων της οθόνης LCD.
L/B (LOW BLUE LIGHT) (ΠΕΡΙΟΡΙΣΜΟΣ ΜΠΛΕ ΦΩΤΟΣ)	Μειώνει την εκπομπή μπλε φωτός από την οθόνη. Δεν είναι δυνατή η προσαρμογή αυτού του στοιχείου. <b>ΣΗΜΕΙΩΣΗ:</b> Μπορείτε να μεταβείτε απευθείας σε [L/B] (LOW BLUE LIGHT-ΠΕΡΙΟΡΙΣΜΟΣ ΜΠΛΕ ΦΩΤΟΣ) αγγίζοντας το πλήκτρο INPUT (ΕΙΣΟΔΟΣ) για 3 δευτερόλεπτα ή περισσότερο. Η λειτουργία Low Blue Light (Περιορισμός μπλε φωτός) μειώνει δραστικά το μπλε φως και βοηθά στη μείωση της καταπόνησης των ματιών. Για αλλαγή σε άλλες ρυθμίσεις από [L/B], αγγίξτε το πλήκτρο MENU (ΜΕΝΟΥ) για να εμφανιστεί το μενού OSD και να εισέλθετε στο Color Control System (Σύστημα ελέγχου χρωμάτων). Όταν είναι επιλεγμένο το [L/B] στο Color Control System (Σύστημα ελέγχου χρωμάτων), οι ρυθμίσεις [CONTRAST] (ΑΝΤΙΘΕΣΗ) και [DV MODE] (ΛΕΙΤΟΥΡΓΙΑ DV) είναι ανενεργές.
DICOM SIM.	Η σημειακή θερμοκρασία λευκού χρώματος και η καμπύλη γάμμα ορίζονται σε προσομοίωση DICOM. Δεν είναι δυνατή η προσαρμογή αυτού του στοιχείου. <b>ΣΗΜΕΙΩΣΗ:</b> Να μην χρησιμοποιείται για διαγνωστικούς σκοπούς.
PROGRAMMABLE (ΠΡΟΓΡΑΜΜΑΤΙΖΟΜΕΝΗ)	Η καμπύλη γάμμα προσαρμόζεται μέσω λογισμικού εφαρμογής. <b>ΣΗΜΕΙΩΣΗ:</b> Όταν έχει επιλεγεί [MOVIE], (ΤΑΙΝΙΑ), [GAMING] (ΠΑΙΧΝΙΔΙ) ή [PHOTO] (ΦΩΤΟΓΡΑΦΙΑ) ως [DV MODE] (ΛΕΙΤΟΥΡΓΙΑ DV), επιλέγεται αυτόματα [NATIVE] (ΦΥΣΙΚΗ) και δεν μπορεί να αλλάξει.

## TOOLS (ΕΡΓΑΛΕΙΑ)

Μενού TOOLS (ΕΡΓΑΛΕΙΑ)	
VOLUME (ΕΝΤΑΣΗ ΗΧΟΥ)	Ελέγχει την ένταση των ηχείων ή των ακουστικών. Για σίγαση της εξόδου των ηχείων, πατήστε το πλήκτρο ECO/RESET (ECO/ΕΠΑΝΑΦΟΡΑ).
VIDEO DETECT (ΑΝΙΧΝΕΥΣΗ ΟΠΤΙΚΟΥ ΣΗΜΑΤΟΣ)	Επιλέγει τη μέθοδο εντοπισμού βίντεο, όταν έχουν συνδεθεί περισσότερες από μία εισοδοί βίντεο.
FIRST (ΠΡΩΤΗ)	Όταν δεν υπάρχει τρέχον σήμα εισόδου εικόνας, η οθόνη αναζητά σήμα εικόνας από τις άλλες θύρες εισόδου εικόνας. Αν υπάρχει σήμα βίντεο σε άλλη θύρα, η οθόνη αλλάζει αυτόματα τη θύρα εισόδου βίντεο στην πηγή εισόδου βίντεο όπου ανιχνεύθηκε σήμα. Η οθόνη δεν θα αναζητήσει άλλα σήματα βίντεο, όταν η τρέχουσα πηγή βίντεο υπάρχει.
NONE (ΚΑΜΙΑ)	Η ανίχνευση σήματος εισόδου βίντεο δεν είναι ενεργοποιημένη.
DP OUT MULTISTREAM (MULTISTREAM ΕΞΟΔΟΥ DISPLAYPORT)	Επιλέγει τη λειτουργία DisplayPort. <b>ΣΗΜΕΙΩΣΗ:</b> Όταν η οθόνη δεν έχει εικόνα, ανατρέξτε στην ενότητα « <a href="#">Σύνδεση πολλών οθονών</a> » στη <a href="#">σελίδα 23</a> .
CLONE (ΚΛΩΝΟΠΟΙΗΣΗ)	Ρυθμίζει την SST (μεταφορά απλής ροής). Η προεπιλογή είναι [CLONE] (ΚΛΩΝΟΠΟΙΗΣΗ).
AUTO (ΑΥΤΟΜΑΤΗ)	Προβάλλεται σε λειτουργία SST (μεταφορά απλής ροής) ή MST (μεταφορά multi-stream). Το [AUTO] (ΑΥΤΟΜΑΤΗ) πρέπει να έχει επιλεγεί για τη χρήση MST (μεταφορά multi-stream).* Αν περισσότερες της μίας οθόνες έχουν ρυθμιστεί σε [SST], σε κάθε οθόνη προβάλλεται μια μεμονωμένη εικόνα. *: Οι λειτουργίες MST (μεταφορά multi-stream) και SST (μεταφορά απλής ροής) απαιτούν η κάρτα οθόνης του υπολογιστή να υποστηρίζει αυτή τη δυνατότητα. Ανατρέξτε στις οδηγίες χρήσης του υπολογιστή ή της κάρτας οθόνης.

<b>Μενού TOOLS (ΕΡΓΑΛΕΙΑ)</b>	
OFF TIMER (ΧΡΟΝΟΔΙΑΚΟΠΤΗΣ ΑΠΕΝΕΡΓΟΠΟΙΗΣΗΣ)	Η οθόνη θα απενεργοποιηθεί αυτόματα αφού περάσει ένα χρονικό διάστημα, το οποίο μπορείτε να ορίσετε. Πριν από την απενεργοποίηση, εμφανίζεται ένα μήνυμα στην οθόνη που ρωτά εάν επιθυμείτε να καθυστερήσετε την απενεργοποίηση κατά 60 δευτερόλεπτα. Αγγίξτε οποιοδήποτε πλήκτρο του μενού OSD για να καθυστερήσει ο χρόνος διακοπής τροφοδοσίας.
POWER SAVE TIMER (ΧΡΟΝΟΔΙΑΚΟΠΤΗΣ ΕΞΟΙΚΟΝΟΜΗΣΗΣ ΕΝΕΡΓΕΙΑΣ)	Επιτρέπει στην οθόνη να σβήσει αυτόματα μετά από 2 συνεχείς ώρες παραμονής στη λειτουργία εξοικονόμησης ενέργειας.
LED BRIGHTNESS (ΦΩΤΕΙΝΟΤΗΤΑ ΦΩΤΕΙΝΗΣ ΕΝΔΕΙΞΗΣ)	Ρυθμίζει τη φωτεινότητα της λυχνίας LED τροφοδοσίας.
DDC/CI	Θέτει τη λειτουργία [DDC/CI] σε κατάσταση [ON] (ΕΝΕΡΓΗ) ή [OFF] (ΑΝΕΝΕΡΓΗ).
USB FUNCTIONALITY (ΛΕΙΤΟΥΡΓΙΕΣ USB)	Επιλέγει πώς ενεργοποιούνται η τροφοδοσία μέσω των θυρών USB Type-A και USB-C, η είσοδος σήματος από το USB-C και η εξωτερική επικοινωνία USB σε σχέση με την κατάσταση ενεργοποίησης της οθόνης. <b>ΣΗΜΕΙΩΣΗ:</b> <ul style="list-style-type: none"> <li>• Η πραγματική κατανάλωση ενέργειας εξαρτάται από τη συνδεδεμένη συσκευή USB, ακόμα και όταν η τροφοδοσία της οθόνης είναι απενεργοποιημένη.</li> <li>• Για να αποφύγετε απώλεια δεδομένων, πριν αλλάξετε τη ρύθμιση, βεβαιωθείτε ότι το λειτουργικό σύστημα δεν χρησιμοποιεί καμία συσκευή αποθήκευσης USB.</li> <li>• Όταν ενεργοποιείτε την οθόνη για πρώτη φορά ή μετά από FACTORY PRESET (ΕΡΓΟΣΤΑΣΙΑΚΕΣ ΡΥΘΜΙΣΕΙΣ) ή το [USB FUNCTIONALITY] (ΛΕΙΤΟΥΡΓΙΕΣ USB) έχει ρυθμιστεί σε [OFF] (ΑΝΕΝΕΡΓΟ), το μήνυμα USB FUNCTIONALITY (ΛΕΙΤΟΥΡΓΙΕΣ USB) εμφανίζεται όταν είναι συνδεδεμένο ένα καλώδιο USB-C στην οθόνη. Επιλέξτε μια ρύθμιση.</li> </ul>
AUTO (ΑΥΤΟΜΑΤΗ)	Ανάλογα με την κατάσταση ενεργοποίησης της οθόνης.
ON (ΕΝΕΡΓΗ)	Λειτουργεί πάντα, ακόμα κι όταν η οθόνη βρίσκεται σε λειτουργία εξοικονόμησης ενέργειας ή είναι OFF (ΑΝΕΝΕΡΓΗ).
OFF (ΑΝΕΝΕΡΓΗ)	Όλες οι λειτουργίες USB (συμπεριλαμβανομένου του σήματος βίντεο USB Type-C) είναι απενεργοποιημένες.
USB LAN	Θέτει τη θύρα LAN σε κατάσταση [ON] (ΕΝΕΡΓΗ) ή [OFF] (ΑΝΕΝΕΡΓΗ). Όταν χρησιμοποιείτε τη θύρα LAN, ρυθμίστε το σε [ON] (ΕΝΕΡΓΗ). Ανατρέξτε στο «Σύνδεση δικτύου LAN» (βλ. σελίδα 22).
FACTORY PRESET (ΕΡΓΟΣΤΑΣΙΑΚΕΣ ΡΥΘΜΙΣΕΙΣ)	Η επιλογή [FACTORY PRESET] (ΕΡΓΟΣΤΑΣΙΑΚΕΣ ΡΥΘΜΙΣΕΙΣ) σας επιτρέπει να πραγματοποιήσετε επαναφορά όλων των ρυθμίσεων στο OSD στις εργοστασιακές τιμές τους, από τις ρυθμίσεις [LANGUAGE] (ΓΛΩΣΣΑ) και [OSD LOCK OUT] (ΚΛΕΙΔΩΜΑ ΜΕΝΟΥ OSD). Οι επιμέρους ρυθμίσεις μπορούν να επανέλθουν να πατήσετε το πλήκτρο ECO/RESET (ΟΙΚΟΛΟΓΙΚΗ ΛΕΙΤΟΥΡΓΙΑ/ΕΠΑΝΑΦΟΡΑ).

## MENU TOOLS (ΕΡΓΑΛΕΙΑ ΜΕΝΟΥ)

<b>Μενού MENU TOOLS (ΕΡΓΑΛΕΙΑ ΜΕΝΟΥ)</b>	
LANGUAGE (ΓΛΩΣΣΑ)	Επιλέγει τη γλώσσα που χρησιμοποιεί το OSD.
OSD TURN OFF (ΑΠΕΝΕΡΓΟΠΟΙΗΣΗ OSD)	Το μενού OSD παραμένει ανοιχτό για όσο χρησιμοποιείται. Μπορείτε να επιλέξετε για πόσο χρόνο θα αναμένει η οθόνη μετά το τελευταίο άγγιγμα ενός πλήκτρου μέχρι να κλείσει το μενού OSD. Οι προκαθορισμένες επιλογές είναι 10-120 δευτερόλεπτα σε βήματα των 5 δευτερολέπτων.
OSD LOCK OUT (ΚΛΕΙΔΩΜΑ ΤΟΥ OSD)	Αυτή η ρύθμιση δεν επιτρέπει καθόλου την πρόσβαση στις ρυθμίσεις του OSD, πλην των [BRIGHTNESS] (ΦΩΤΕΙΝΟΤΗΤΑ), [CONTRAST] (ΑΝΤΙΘΕΣΗ) και [VOLUME] (ΕΝΤΑΣΗ ΗΧΟΥ). Για να ενεργοποιήσετε τη λειτουργία [OSD LOCK OUT] (ΚΛΕΙΔΩΜΑ ΜΕΝΟΥ OSD), επιλέξτε [OSD LOCK OUT] (ΚΛΕΙΔΩΜΑ ΜΕΝΟΥ OSD) και μετά αγγίξτε ταυτόχρονα τα πλήκτρα INPUT/SELECT (ΕΙΣΟΔΟΣ/ΕΠΙΛΟΓΗ) και >. Για να την απενεργοποιήσετε, ανοίξτε το μενού OSD και, στη συνέχεια, ενώ το μενού OSD είναι ανοικτό, αγγίξτε ταυτόχρονα τα πλήκτρα και INPUT/SELECT (ΕΙΣΟΔΟΣ/ΕΠΙΛΟΓΗ) και <.

## Μενού MENU TOOLS (ΕΡΓΑΛΕΙΑ ΜΕΝΟΥ)

### OSD ROTATION (ΠΕΡΙΣΤΡΟΦΗ OSD)

Ελέγχει τη διαδοχική εμφάνιση επιλογών του μενού OSD. Ανάλογα με τη γωνία της εικόνας (περιστροφή οθόνης), επιλέξτε μια κατάλληλη ρύθμιση [OSD ROTATION] (ΠΕΡΙΣΤΡΟΦΗ ΟΘΟΝΗΣ).

**ΣΗΜΕΙΩΣΗ:** Ρυθμίστε το [KEY GUIDE] (ΥΠΟΜΝΗΜΑ ΠΛΗΚΤΡΩΝ) σε [ON] (ΕΝΕΡΓΟ) για να εμφανιστεί το υπόμνημα πλήκτρων.

Ρύθμιση (Γωνία)	Εικόνα	Υπόμνημα πλήκτρων
0		<: LEFT (ΑΡΙΣΤΕΡΑ) >: RIGHT (ΔΕΞΙΑ) v: DOWN (ΚΑΤΩ) ^: UP (ΕΠΑΝΩ)
90		
180		
270		

### HOT KEY (ΠΛΗΚΤΡΟ ΑΜΕΣΗΣ ΛΕΙΤΟΥΡΓΙΑΣ)

Όταν αυτή η λειτουργία είναι [ON] (ΕΝΕΡΓΗ), οι ρυθμίσεις [BRIGHTNESS] (ΦΩΤΕΙΝΟΤΗΤΑ), [VOLUME] (ΕΝΤΑΣΗ ΗΧΟΥ) και [ECO MODE] (ΟΙΚΟΛΟΓΙΚΗ ΛΕΙΤΟΥΡΓΙΑ) μπορούν να αλλάξουν χωρίς άνοιγμα του μενού OSD.

#### ON (ΕΝΕΡΓΗ)

##### BRIGHTNESS (ΦΩΤΕΙΝΟΤΗΤΑ)

Αγγίξτε το πλήκτρο ^ και προσαρμόστε το επίπεδο [BRIGHTNESS] (ΦΩΤΕΙΝΟΤΗΤΑ) στο δευτερεύον μενού που θα εμφανιστεί.

##### VOLUME (ΕΝΤΑΣΗ ΗΧΟΥ)

Αγγίξτε το πλήκτρο v και προσαρμόστε το επίπεδο [VOLUME] (ΕΝΤΑΣΗ ΗΧΟΥ) στο δευτερεύον μενού που θα εμφανιστεί.

##### ECO MODE (ΟΙΚΟΛΟΓΙΚΗ ΛΕΙΤΟΥΡΓΙΑ)

Αγγίξτε το πλήκτρο ECO για να ανοίξει το δευτερεύον μενού [ECO MODE] (ΟΙΚΟΛΟΓΙΚΗ ΛΕΙΤΟΥΡΓΙΑ). Μπορείτε να κάνετε εναλλαγή μεταξύ 3 επιλογών: [OFF] (ΑΝΕΝΕΡΓΗ), [1] και [2].

#### OFF (ΑΝΕΝΕΡΓΗ)

Η λειτουργία [HOT KEY] (ΠΛΗΚΤΡΟ ΑΜΕΣΗΣ ΠΡΟΣΒΑΣΗΣ) για τα πλήκτρα ECO, ^ και v είναι απενεργοποιημένη.

### SIGNAL INFORMATION (ΠΛΗΡΟΦΟΡΙΕΣ ΣΗΜΑΤΟΣ)

Αν επιλέξετε [ON] (ΕΝΕΡΓΗ), στην οθόνη εμφανίζεται η ένδειξη «VIDEO INPUT» (ΕΙΣΟΔΟΣ ΒΙΝΤΕΟ) μετά την αλλαγή της εισόδου.

**ΣΗΜΕΙΩΣΗ:** Οι ενδείξεις συμμόρφωσης που εμφανίζονται όταν τροφοδοτείται για πρώτη φορά η οθόνη δεν εμφανίζονται όταν γίνεται εναλλαγή εισόδων.

Οι ενδείξεις συμμόρφωσης δεν προβάλλονται ξανά, παρά μόνο αν το καλώδιο τροφοδοσίας AC έχει αποσυνδεθεί σε κατάσταση απενεργοποίησης και συνδεθεί ξανά.

Αν επιλέξετε [OFF] (ΑΝΕΝΕΡΓΗ), στην οθόνη δεν εμφανίζεται η ένδειξη «VIDEO INPUT» (ΕΙΣΟΔΟΣ ΒΙΝΤΕΟ) μετά την αλλαγή της εισόδου.

**ΣΗΜΕΙΩΣΗ:** Αν επιλέξετε [OFF] (ΑΝΕΝΕΡΓΗ) αποτρέπεται επίσης η προβολή των ενδείξεων συμμόρφωσης όταν ενεργοποιείται η οθόνη.

<b>Μενού MENU TOOLS (ΕΡΓΑΛΕΙΑ ΜΕΝΟΥ)</b>	
SENSOR INFORMATION (ΠΛΗΡΟΦΟΡΙΕΣ ΑΙΣΘΗΤΗΡΑ)	Αν επιλέξετε [ON] (ΕΝΕΡΓΗ), η οθόνη προβάλλει ένα μήνυμα «HUMAN SENSOR ON» (ΑΙΣΘΗΤΗΡΑΣ ΑΝΘΡΩΠΟΥ ΕΝΕΡΓΟΣ). Αν επιλέξετε [OFF] (ΑΝΕΝΕΡΓΗ), η οθόνη εικόνας δεν προβάλλει το μήνυμα «HUMAN SENSOR ON» (ΑΙΣΘΗΤΗΡΑΣ ΑΝΘΡΩΠΟΥ ΕΝΕΡΓΟΣ).
KEY GUIDE (ΥΠΟΜΝΗΜΑ ΠΛΗΚΤΡΩΝ)	Αν επιλέξετε [ON] (ΕΝΕΡΓΗ), εμφανίζεται το υπόμνημα πλήκτρων στην οθόνη όταν μπαίνετε στο μενού OSD.
CUSTOMIZE SETTING (ΠΡΟΣΑΡΜΟΓΗ ΡΥΘΜΙΣΗΣ)	Αποθήκευση των τρεχουσών ρυθμίσεων για εύκολη ανάκτηση. <b>Για να αποθηκεύσετε τις τρέχουσες ρυθμίσεις:</b> Ανοίξτε το μενού OSD, επιλέξτε [CUSTOMIZE SETTING] (ΠΡΟΣΑΡΜΟΓΗ ΡΥΘΜΙΣΗΣ) και στη συνέχεια, αγγίξτε το πλήκτρο INPUT/SELECT (ΕΙΣΟΔΟΣ/ΕΠΙΛΟΓΗ). Αγγίξτε το πλήκτρο ECO/RESET (ΟΙΚΟΛΟΓΙΚΗ ΛΕΙΤΟΥΡΓΙΑ/ΕΠΑΝΑΦΟΡΑ) για να αποθηκευτούν οι τρέχουσες ρυθμίσεις. <b>Για επαναφορά των ρυθμίσεων:</b> Αγγίξτε το πλήκτρο MENU/EXIT (ΜΕΝΟΥ/ΕΞΟΔΟΣ) για 3 δευτερόλεπτα ή περισσότερο όταν το μενού OSD είναι κλειστό.

## ECO INFORMATION (ΠΛΗΡΟΦΟΡΙΕΣ ΣΧΕΤΙΚΑ ΜΕ ΤΗΝ ΟΙΚΟΛΟΓΙΚΗ ΛΕΙΤΟΥΡΓΙΑ)

<b>Μενού ECO INFORMATION (ΠΛΗΡΟΦΟΡΙΕΣ ΣΧΕΤΙΚΑ ΜΕ ΤΗΝ ΟΙΚΟΛΟΓΙΚΗ ΛΕΙΤΟΥΡΓΙΑ)</b>	
CARBON SAVINGS (ΕΞΟΙΚΟΝΟΜΗΣΗ ΑΝΘΡΑΚΑ)	Προβάλλει πληροφορίες εκτιμώμενης εξοικονόμησης άνθρακα σε κιλά.
CARBON USAGE (ΧΡΗΣΗ ΑΝΘΡΑΚΑ)	Προβάλλει πληροφορίες εκτιμώμενης χρήσης άνθρακα σε κιλά. Πρόκειται για αριθμητική εκτίμηση και όχι για τιμή μέτρησης.
COST SAVINGS (ΕΞΟΙΚΟΝΟΜΗΣΗ ΑΝΘΡΑΚΑ)	Προβάλλει το ισοδύναμο εξοικονόμησης ηλεκτρικής ενέργειας.
CARBON CONVERT SETTING (ΡΥΘΜΙΣΗ ΜΕΤΑΤΡΟΠΗΣ ΑΝΘΡΑΚΑ)	Ρυθμίζει τον συντελεστή αποτυπώματος άνθρακα στον υπολογισμό εξοικονόμησης άνθρακα. Η αρχική αυτή ρύθμιση βασίζεται στα δεδομένα του ΟΟΣΑ (Έκδοση 2008).
CURRENCY SETTING (ΡΥΘΜΙΣΗ ΝΟΜΙΣΜΑΤΟΣ)	Εμφανίζει την τιμή του ηλεκτρικού ρεύματος σε 6 νομισματικές μονάδες.
CURRENCY CONVERT SETTING (ΡΥΘΜΙΣΗ ΜΕΤΑΤΡΟΠΗΣ ΝΟΜΙΣΜΑΤΟΣ)	Εμφανίζει την εξοικονόμηση ηλεκτρικού ρεύματος σε kW/ώρα (Η προεπιλογή είναι το νόμισμα των Η.Π.Α.). <b>ΣΗΜΕΙΩΣΗ:</b> Η αρχική ρύθμιση είναι δολάρια Η.Π.Α. [\$] στο [CURRENCY SETTING] (ΡΥΘΜΙΣΗ ΝΟΜΙΣΜΑΤΟΣ) και [0,11] δολάρια στο [CURRENCY CONVERT SETTING] (ΡΥΘΜΙΣΗ ΜΕΤΑΤΡΟΠΗΣ ΝΟΜΙΣΜΑΤΟΣ). Μπορείτε να αλλάξετε αυτή τη ρύθμιση χρησιμοποιώντας το μενού [ECO INFORMATION] (ΠΛΗΡΟΦΟΡΙΕΣ ΟΙΚΟΛΟΓΙΚΗΣ ΛΕΙΤΟΥΡΓΙΑΣ). Αν θέλετε να χρησιμοποιήσετε τη γαλλική ρύθμιση, ακολουθήστε τα παρακάτω βήματα: 1. Αγγίξτε το πλήκτρο MENU (ΜΕΝΟΥ) και επιλέξτε το μενού [ECO INFORMATION] (ΠΛΗΡΟΦΟΡΙΕΣ ΟΙΚΟΛΟΓΙΚΗΣ ΛΕΙΤΟΥΡΓΙΑΣ) με το πλήκτρο < ή >. 2. Επιλέξτε το [CURRENCY SETTING] (ΡΥΘΜΙΣΗ ΝΟΜΙΣΜΑΤΟΣ) αγγίζοντας το πλήκτρο ^ ή v. 3. Το γαλλικό νόμισμα είναι το ευρώ [€]*. Μπορείτε να ρυθμίσετε τη ρύθμιση νομίσματος στο εικονίδιο ευρώ [€] από δολάριο Η.Π.Α. [\$] με το πλήκτρο < ή > στο [CURRENCY SETTING] (ΡΥΘΜΙΣΗ ΝΟΜΙΣΜΑΤΟΣ). 4. Ρυθμίστε το [CURRENCY CONVERT SETTING] (ΡΥΘΜΙΣΗ ΜΕΤΑΤΡΟΠΗΣ ΝΟΜΙΣΜΑΤΟΣ) αγγίζοντας το πλήκτρο ^ ή v. 5. Ρυθμίστε το [CURRENCY CONVERT SETTING] (ΡΥΘΜΙΣΗ ΜΕΤΑΤΡΟΠΗΣ ΝΟΜΙΣΜΑΤΟΣ) αγγίζοντας το πλήκτρο < ή >. * Αυτή η αρχική ρύθμιση ευρώ [€] βασίζεται στα δεδομένα του ΟΟΣΑ για τη Γερμανία (Έκδοση 2007). Ελέγξτε έναν τρέχοντα λογαριασμό για τις τιμές ηλεκτρικού στη Γαλλία ή τα δεδομένα του ΟΟΣΑ για τη Γαλλία. Η τιμή για τη Γαλλία σύμφωνα με τα δεδομένα του ΟΟΣΑ (Έκδοση 2007) ήταν 0,12 €.

# INFORMATION (ΠΛΗΡΟΦΟΡΙΕΣ)

## Μενού INFORMATION (ΠΛΗΡΟΦΟΡΙΕΣ)

INFORMATION (ΠΛΗΡΟΦΟΡΙΕΣ)

Παρέχει πληροφορίες για το τρέχον σήμα εισόδου, το μοντέλο, τους αριθμούς σειράς και την κατάσταση της θύρας USB-C της οθόνης σας.

## Προειδοποίηση OSD

Τα προειδοποιητικά μηνύματα στο μενού OSD κλείνουν αν αγγίξετε το πλήκτρο MENU (MENOY).

**NO SIGNAL (ΔΕΝ ΥΠΑΡΧΕΙ ΣΗΜΑ):** Αυτή η λειτουργία δίνει μια προειδοποίηση όταν δεν υπάρχει σήμα οριζόντιου ή κατακόρυφου συγχρονισμού. Αφού θέσετε τον υπολογιστή σε λειτουργία ή όταν αλλάξει το σήμα εισόδου, θα εμφανιστεί το παράθυρο «**NO SIGNAL**» (ΔΕΝ ΥΠΑΡΧΕΙ ΣΗΜΑ).

**OUT OF RANGE (ΕΚΤΟΣ ΠΕΡΙΟΧΗΣ):** Αυτή η λειτουργία προτείνει τις βέλτιστες τιμές ευκρίνειας και ρυθμού ανανέωσης. Αφού θέσετε τον υπολογιστή σε λειτουργία ή όταν υπάρξει αλλαγή στο σήμα εισόδου ή αν το σήμα εικόνας δεν έχει σωστό χρονισμό, θα εμφανιστεί το μήνυμα «**OUT OF RANGE**» (ΕΚΤΟΣ ΠΕΡΙΟΧΗΣ).

**USB functionality (Λειτουργικότητα USB):** Αυτό το μήνυμα δίνει ένα αίτημα για τη ρύθμιση της λειτουργίας [USB FUNCTIONALITY] (ΛΕΙΤΟΥΡΓΙΕΣ USB). Βλ. [σελίδα 41](#).

**Remove USB-C cable (Αφαιρέστε το καλώδιο USB-C):** Αυτή η λειτουργία δίνει μια προειδοποίηση όταν ανιχνεύεται αφύσικη τάση στη θύρα USB-C. Ανατρέξτε στην αντιμετώπιση προβλημάτων, στην ενότητα «Μια συσκευή USB Type-C δεν λειτουργεί». Βλ. [σελίδα 32](#).

# Παράρτημα Β Πληροφορίες ανακύκλωσης και ενέργειας του κατασκευαστή

## Αυτό το κεφάλαιο περιλαμβάνει τα εξής:

- ⇒ «Απόρριψη παλιών προϊόντων NEC» στη σελίδα 46
- ⇒ «Εξοικονόμηση ενέργειας» στη σελίδα 46
- ⇒ «Σήμα ΑΗΗΕ (Ευρωπαϊκή Οδηγία 2012/19/ΕΕ και τροποποιήσεις της)» στη σελίδα 46

Είμαστε απολύτως αφοσιωμένοι στην προστασία του περιβάλλοντος και αντιμετωπίζουμε την ανακύκλωση σαν μια από τις πιο σημαντικές προτεραιότητες της εταιρείας προσπαθώντας να μειώσουμε την επιβάρυνση του περιβάλλοντος. Είμαστε προσηλωμένοι στο να κατασκευάζουμε προϊόντα φιλικά προς το περιβάλλον και πάντα προσπαθούμε να ορίζουμε και να συμμορφωνόμαστε με τα τελευταία ανεξάρτητα πρότυπα από οργανισμούς όπως ο ISO (International Organisation for Standardization – Διεθνής οργανισμός για την Προτυποποίηση) και ο TCO (Swedish Trades Union – Σουηδικός Σύνδεσμος Εμπορίου).

## Απόρριψη παλιών προϊόντων NEC

Ο στόχος της ανακύκλωσης είναι το περιβαλλοντικό όφελος μέσω επαναχρησιμοποίησης, αναβάθμισης, ανακατεργασίας ή αξιοποίηση των υλικών. Τα κέντρα ανακύκλωσης διασφαλίζουν ότι γίνεται σωστή διαχείριση και ασφαλής απόρριψη των βλαβερών απορριμμάτων. Για τη διασφάλιση της καλύτερης ανακύκλωσης των προϊόντων μας, προσφέρουμε μια ποικιλία διαδικασιών ανακύκλωσης και παρέχουμε συμβουλές σχετικά με τη διαχείριση των προϊόντων με έναν περιβαλλοντικά ευαίσθητο τρόπο, όταν αυτά έχουν φτάσει στο τέλος της διάρκειας ζωής τους.

Μπορείτε να βρείτε όλες τις απαιτούμενες πληροφορίες που αφορούν στην απόρριψη των προϊόντων, καθώς και τις πληροφορίες που αφορούν στην ανακύκλωση σε συγκεκριμένες χώρες, σε κέντρα ανακύκλωσης, στις παρακάτω ιστοσελίδες μας:

<https://www.sharpnecdisplays.eu/p/hq/en/home.xhtml> (στην Ευρώπη),

<https://www.sharp-nec-displays.com/jp/> (στην Ιαπωνία) ή

<https://www.sharpnecdisplays.us/> (στις Η.Π.Α.).

## Εξοικονόμηση ενέργειας

Αυτή η οθόνη διαθέτει προηγμένη δυνατότητα εξοικονόμησης ενέργειας. Όταν αποστέλλεται ένα σήμα Διαχείρισης ενέργειας οθόνης στην οθόνη, ενεργοποιείται η λειτουργία Εξοικονόμησης ενέργειας. Η οθόνη μεταβαίνει στη μεμονωμένη λειτουργία Εξοικονόμησης ενέργειας.

Για επιπλέον πληροφορίες, επισκεφθείτε την ιστοσελίδα:

<https://www.sharpnecdisplays.us/> (στις Η.Π.Α.)

<https://www.sharpnecdisplays.eu/p/hq/en/home.xhtml> (στην Ευρώπη)

<https://www.sharp-nec-displays.com/global/index.html> (παγκοσμίως)

## Σήμα ΑΗΗΕ (Ευρωπαϊκή Οδηγία 2012/19/ΕΕ και τροποποιήσεις της)



### Απόρριψη χρησιμοποιημένων προϊόντων: Στην Ευρωπαϊκή Ένωση

Η νομοθεσία της ΕΕ, όπως εφαρμόζεται σε κάθε χώρα-μέλος, ορίζει ότι η απόρριψη όλων των ηλεκτρικών και ηλεκτρονικών προϊόντων που φέρουν την ένδειξη (αριστερά) πρέπει να γίνεται ξεχωριστά από τα οικιακά απορρίμματα. Αυτό περιλαμβάνει οθόνες και ηλεκτρικά εξαρτήματα, όπως τα καλώδια σήματος ή τροφοδοσίας. Όταν απορρίπτετε αυτά τα προϊόντα, τηρείτε τις οδηγίες των τοπικών αρχών σας ή ρωτήστε στο κατάστημα από όπου αγοράσατε το προϊόν ή, αν αυτό ισχύει στην περίπτωση σας ακολουθήστε την ισχύουσα νομοθεσία ή τυχόν συμφωνητικό σας. Η σήμανση ηλεκτρικών και ηλεκτρονικών προϊόντων ίσως να έχει εφαρμογή μόνο στα τρέχοντα κράτη-μέλη της Ευρωπαϊκής Ένωσης.

### Εκτός της Ευρωπαϊκής Ένωσης

Αν επιθυμείτε να απορρίψετε μεταχειρισμένα ηλεκτρικά και ηλεκτρονικά προϊόντα και βρίσκεστε εκτός της Ευρωπαϊκής Ένωσης, επικοινωνήστε με τις τοπικές αρχές σας και ρωτήστε ποια είναι η σωστή μέθοδος απόρριψης.