

Εγχειρίδιο χρήσης

Οθόνη μεγάλου φορμά

MultiSync® M321

ΜΟΝΤΕΛΟ: M321

Βρείτε το όνομα του μοντέλου σας στην πινακίδα στην πίσω πλευρά της οθόνης.

Πίνακας περιεχομένων

Σημαντικές πληροφορίες	2	Προτεινόμενη χρήση	8
Προτεινόμενη χρήση και συντήρηση	8	Συντήρηση.....	8

Κεφάλαιο 1 Εγκατάσταση

Επισκόπηση εγκατάστασης.....	10	Απαιτήσεις αερισμού	16
Τοποθέτηση (για τον πελάτη)	13	Στερέωση σε οροφή.....	16
Τοποθέτηση (για εκπαιδευμένους εγκαταστάτες)	14	Τοποθέτηση εξαρτημάτων στερέωσης.....	16
Θέση στερέωσης.....	15	Τοποθέτηση και αφαίρεση της προαιρετικής επιτραπέζιας βάσης.....	17
Προσανατολισμός.....	15		

Κεφάλαιο 2 Ονομασίες εξαρτημάτων και λειτουργίες

Πίνακας ελέγχου	19	Ασύρματο τηλεχειριστήριο	22
Πίνακας ακροδεκτών	20		

Κεφάλαιο 3 Συνδέσεις

Διάγραμμα καλωδιώσεων.....	25	HDMI-CEC (Consumer Electronics Control)	27
Σύνδεση με ηλεκτρονικό υπολογιστή.....	26	Εντολή HDMI-CEC	28
Σύνδεση σε υπολογιστή με HDMI	26	Λειτουργίες πλήκτρου τηλεχειριστηρίου HDMI-CEC.....	29
Σύνδεση υπολογιστή με DisplayPort.....	26	Εσωτερικές πηγές βίντεο	30
Σύνδεση σε συσκευή πολυμέσων με HDMI	27	Media Player	30
Σύνδεση σε εξοπλισμό ήχου με λειτουργία ARC.....	27	Χρήση της θύρας USB.....	31

Κεφάλαιο 4 Βασική λειτουργία

Καταστάσεις ON και OFF (ΕΝΤΟΣ και ΕΚΤΟΣ Λειτουργίας)	33	Ρύθμιση της αναλογίας διαστάσεων	36
Εμβέλεια λειτουργίας για το τηλεχειριστήριο	34	Χειριστήρια OSD (Εμφάνιση στην οθόνη).....	37
Χρήση της διαχείρισης ενέργειας.....	35	Χρήση του μενού Media Player.....	39
Προβολή των πληροφοριών OSD	35	Μενού Media Player	39
Εναλλαγή μεταξύ λειτουργιών εικόνας	35	Απαιτήσεις δεδομένων και μορφής αρχείων της μονάδας USB	41

Κεφάλαιο 5 Εξελιγμένος χειρισμός

Δημιουργία ενός χρονοδιαγράμματος ενέργειας.....	43	Ασφάλεια με κωδικό πρόσβασης.....	45
Χρήση λειτουργιών εικόνας.....	44	Κλείδωμα των ρυθμίσεων πλήκτρων.....	47
Ρύθμιση ασφάλειας και κλείδωμα των ρυθμίσεων της οθόνης.....	45	Ρύθμιση της λειτουργίας αναγνωριστικού τηλεχειριστηρίου.....	49

Κεφάλαιο 6 Εξωτερικός έλεγχος

Έλεγχος της οθόνης μέσω RS-232C.....	51	Εντολές.....	59
Έλεγχος της οθόνης μέσω LAN.....	52	Απόδειξη αναπαραγωγής.....	60
Πρόγραμμα περιήγησης HTTP.....	53		

Κεφάλαιο 7 Αντιμετώπιση προβλημάτων

Θέματα μεγέθους εικόνας και σήματος βίντεο.....	62	Η λειτουργία SCHEDULE/OFF TIMER (ΧΡΟΝΟΔΙΑΓΡΑΜΜΑ/ΧΡΟΝΟΔΙΑΚΟΠΤΗΣ ΑΠΕΝΕΡΓΟΠΟΙΗΣΗΣ) δεν λειτουργεί σωστά.....	64
Δεν υπάρχει εικόνα.....	62	Εικόνα με χιόνια, κακός ήχος στην τηλεόραση.....	64
Παραμονή ειδώλου.....	62	Ο διανομέας USB δεν λειτουργεί.....	64
Η εικόνα τρεμοπαίζει.....	62	Παρεμβολή στην τηλεόραση.....	64
Η εικόνα είναι ασταθής, με προβληματική εστίαση ή τρεμοπαίζει.....	63	Ο έλεγχος RS-232C ή LAN δεν είναι διαθέσιμος.....	64
Η εικόνα δεν αναπαράγεται σωστά.....	63	Ο οθόνη περνά αυτόματα σε αναμονή.....	64
Η επιλεγμένη ανάλυση δεν εμφανίζεται κανονικά.....	63	Η λειτουργία Media Player δεν αναγνωρίζει τη συσκευή αποθήκευσης USB.....	64
Η αντίθεση της εικόνας είναι είτε πολύ υψηλή είτε πολύ χαμηλή.....	63	Μοτίβα φωτισμού της λυχνίας τροφοδοσίας.....	64
Θέματα υλικού.....	63	Η λυχνία LED της οθόνης δεν ανάβει (δεν είναι ορατό το μπλε ή κόκκινο χρώμα).....	64
Το πλήκτρο  δεν λειτουργεί.....	63	Τα χρώματα της λυχνίας LED, εκτός από το μπλε, αναβοσβήνουν ή αναλάμπουν.....	64
Δεν υπάρχει ήχος.....	63		
Το τηλεχειριστήριο δεν λειτουργεί.....	63		

Κεφάλαιο 8 Προδιαγραφές

Λίστα συμβατών σημάτων.....	66	M321.....	67
-----------------------------	----	-----------	----

Παράρτημα Α Πληροφορίες εγγραφής και άδεια χρήσης λογισμικού

Παράρτημα Β Εξωτερικοί πόροι

Παράρτημα C Λίστα ρυθμίσεων OSD

INPUT (ΕΙΣΟΔΟΣ)	72	NETWORK (ΔΙΚΤΥΟ).....	79
PICTURE (ΕΙΚΟΝΑ)	74	PROTECT (ΠΡΟΣΤΑΣΙΑ).....	80
AUDIO (ΗΧΟΣ)	77	SYSTEM (ΣΥΣΤΗΜΑ)	82
SCHEDULE (ΧΡΟΝΟΔΙΑΓΡΑΜΜΑ).....	78		

Παράρτημα D Πληροφορίες ανακύκλωσης και ενέργειας του κατασκευαστή

Απόρριψη παλιών προϊόντων NEC	86	Εξοικονόμηση ενέργειας	86
-------------------------------------	----	------------------------------	----

Πληροφορίες για τα καλώδια

ΠΡΟΣΟΧΗ: Χρησιμοποιήστε τα παρεχόμενα καλώδια με αυτό το προϊόν για την αποφυγή παρεμβολών στη ραδιοτηλεοπτική λήψη. Για USB και mini D-Sub 15 ακίδων χρησιμοποιήστε θωρακισμένο καλώδιο σήματος με πυρήνα φερριτική. Για HDMI, USB-232C και DisplayPort χρησιμοποιήστε θωρακισμένο καλώδιο σήματος. Η χρήση άλλων καλωδίων και προσαρμογέων μπορεί να προκαλέσει παρεμβολές στη ραδιοφωνική και τηλεοπτική λήψη.

Πληροφορίες FCC

ΠΡΟΕΙΔΟΠΟΙΗΣΗ: Η Ομοσπονδιακή Επιτροπή Επικοινωνιών δεν επιτρέπει τροποποιήσεις ή αλλαγές της μονάδας ΕΚΤΟΣ από εκείνες που ορίζονται από την Sharp NEC Display Solutions of America, Inc. στο παρόν εγχειρίδιο. Η μη συμμόρφωση με αυτόν τον κυβερνητικό κανονισμό μπορεί να ακυρώσει το δικαίωμά σας για χρήση αυτού του εξοπλισμού.

Αυτός ο εξοπλισμός έχει ελεγχθεί και διαπιστώθηκε ότι συμμορφώνεται με τα όρια ψηφιακής συσκευής κατηγορίας Β, σύμφωνα με το τμήμα 15 των κανονισμών της FCC. Αυτοί οι περιορισμοί έχουν τεθεί για την παροχή λογικής προστασίας από τις βλαβερές παρεμβολές σε κατοικημένη περιοχή. Αυτός ο εξοπλισμός παράγει, χρησιμοποιεί και μπορεί να εκπέμψει ενέργεια ραδιοσυχνότητας και, αν δεν εγκατασταθεί και δεν χρησιμοποιηθεί σύμφωνα με τις οδηγίες, μπορεί να προκαλέσει επιβλαβείς παρεμβολές στις ασύρματες επικοινωνίες. Ωστόσο, δεν υπάρχει καμία εγγύηση ότι δεν θα υπάρξουν παρεμβολές σε κάποια συγκεκριμένη εγκατάσταση. Αν αυτός ο εξοπλισμός προκαλέσει επιβλαβείς παρεμβολές στη λήψη ραδιοφώνου ή τηλεόρασης, οι οποίες μπορούν να προσδιοριστούν αν απενεργοποιηθεί και ενεργοποιηθεί ο εξοπλισμός, ο χρήστης ενθαρρύνεται να προσπαθήσει να επιδιορθώσει τις παρεμβολές, με μία ή περισσότερες από τις ακόλουθες ενέργειες:

- Αλλάξτε τον προσανατολισμό ή τη θέση της κεραίας λήψης.
- Αυξήστε την απόσταση ανάμεσα στον εξοπλισμό και το δέκτη.
- Συνδέστε τον εξοπλισμό σε πρίζα διαφορετικού κυκλώματος από εκείνο όπου είναι συνδεδεμένος ο δέκτης.
- Ζητήστε βοήθεια από τον μεταπωλητή ή έναν έμπειρο τεχνικό ραδιοτηλεόρασης.

Αν είναι απαραίτητο, ο χρήστης θα πρέπει να επικοινωνήσει με τον αντιπρόσωπο ή έναν έμπειρο τεχνικό ραδιοφώνου/τηλεόρασης για πρόσθετες υποδείξεις. Ο χρήστης μπορεί να βρει χρήσιμο το ακόλουθο φυλλάδιο, που έχει ετοιμάσει η ΟΕΕ (Ομοσπονδιακή Επιτροπή Επικοινωνιών, Federal Communications Commission (FCC)): «How to Identify and Resolve Radio-TV Interference Problems» (Πώς να αναγνωρίσετε και να επιλύσετε τα προβλήματα ραδιοτηλεοπτικών παρεμβολών). Αυτό το φυλλάδιο διατίθεται από το Κυβερνητικό Γραφείο Τύπου των Η.Π.Α. (U.S. Government Printing Office), Washington, D.C., 20402, Stock No. 004-000-00345-4.

ΔΗΛΩΣΗ ΣΥΜΜΟΡΦΩΣΗΣ ΠΡΟΜΗΘΕΥΤΗ

Αυτή η συσκευή συμμορφώνεται με το άρθρο 15 των κανονισμών της ΟΕΕ. Η λειτουργία της υπόκειται στις ακόλουθες δύο συνθήκες. (1) Αυτή η συσκευή ενδέχεται να μην προκαλέσει επικίνδυνες παρεμβολές και (2) αυτή η συσκευή πρέπει να δέχεται κάθε παρεμβολή που λαμβάνει, συμπεριλαμβανομένων και των παρεμβολών που μπορούν να προκαλέσουν ανεπιθύμητη λειτουργία.

	Υπεύθυνος Αντιπρόσωπος για τις Η.Π.Α.:	Sharp NEC Display Solutions of America, Inc.
	Διεύθυνση:	3250 Lacey Rd, Ste 500
	Αρ. τηλ.:	Downers Grove, IL 60515
	Τύπος προϊόντος:	(630) 467-3000
	Κατάταξη εξοπλισμού:	Οθόνη LCD
Μοντέλο:	Περιφερειακό Κατηγορίας Β	
		M321

- Η προβλεπόμενη βασική χρήση αυτού του προϊόντος είναι ως τεχνικός εξοπλισμός πληροφορικής σε περιβάλλον γραφείου ή οικιακό περιβάλλον.
- Το προϊόν προορίζεται για σύνδεση με υπολογιστή και όχι για την προβολή τηλεοπτικών σημάτων εκπομπής.



- ΣΗΜΕΙΩΣΗ:**
- (1) Δεν επιτρέπεται η ανατύπωση του παρόντος εγχειριδίου, μερικώς ή εξ ολοκλήρου, χωρίς άδεια.
 - (2) Τα περιεχόμενα του παρόντος εγχειριδίου υπόκεινται σε αλλαγές χωρίς ειδοποίηση.
 - (3) Έχει δοθεί μεγάλη προσοχή κατά την προετοιμασία του παρόντος εγχειριδίου. Ωστόσο, αν παρατηρήσετε τυχόν αμφίβολα σημεία, λάθη ή παραβλέψεις, επικοινωνήστε μαζί μας.
 - (4) Η εικόνα που απεικονίζεται στο εγχειρίδιο είναι ενδεικτική μόνο. Αν υπάρχει ασυμφωνία μεταξύ της εικόνας και του πραγματικού προϊόντος, υπερισχύει το πραγματικό προϊόν.
 - (5) Κατά παρέκκλιση των άρθρων (3) και (4), δεν ευθυνόμαστε για τυχόν αιτήματα αποζημίωσης λόγω απώλειας κέρδους ή λόγω άλλων αιτιών που δεν θεωρείται ότι απορρέουν από τη χρήση της συσκευής.
 - (6) Αυτό το εγχειρίδιο παρέχεται από κοινού σε όλες τις γεωγραφικές περιοχές, για αυτό και ίσως να περιέχει περιγραφές που δεν ισχύουν για άλλες χώρες.



Σημαντικές πληροφορίες

Προφυλάξεις ασφαλείας και συντήρηση







ΓΙΑ ΒΕΛΤΙΣΤΗ ΑΠΟΔΟΣΗ, ΛΑΒΕΤΕ ΥΠΟΨΗ ΤΟ ΕΞΗΣ,
ΟΤΑΝ ΠΡΑΓΜΑΤΟΠΟΙΕΙΤΕ ΕΓΚΑΤΑΣΤΑΣΗ ΚΑΙ
ΧΡΗΣΙΜΟΠΟΙΕΙΤΕ ΤΗΝ ΟΘΟΝΗ LCD:

Σχετικά με τα σύμβολα





Για να εξασφαλιστεί η ασφαλής και ορθή χρήση του προϊόντος, αυτό το εγχειρίδιο χρησιμοποιεί έναν αριθμό συμβόλων για την πρόληψη τραυματισμού σε εσάς και τρίτους, καθώς και την πρόληψη υλικών ζημιών. Παρακάτω περιγράφονται τα σύμβολα και οι σημασίες τους. Φροντίστε να τα κατανοήσετε πολύ καλά πριν διαβάσετε αυτό το εγχειρίδιο.

 ΠΡΟΕΙΔΟΠΟΙΗΣΗ	Αν δεν τηρηθεί αυτό το σύμβολο και γίνει εσφαλμένος χειρισμός του προϊόντος, αυτό μπορεί να οδηγήσει σε ατυχήματα με συνέπεια σοβαρό τραυματισμό ή και θάνατο.
 ΠΡΟΣΟΧΗ	Αν δεν τηρηθεί αυτό το σύμβολο και γίνει εσφαλμένος χειρισμός του προϊόντος, αυτό μπορεί να οδηγήσει σε τραυματισμό σε υλικές βλάβες σε πλησίον περιουσιακά στοιχεία.







Παραδείγματα συμβόλων

	 Επισημαίνει μια προειδοποίηση ή μια ένδειξη προσοχής. Αυτό το σύμβολο επισημαίνει ότι πρέπει να προσέχετε για το ενδεχόμενο ηλεκτροπληξίας.
	 Επισημαίνει μια απαγορευμένη ενέργεια. Αυτό το σύμβολο επισημαίνει κάτι που πρέπει να απαγορεύεται.
	 Επισημαίνει μια υποχρεωτική ενέργεια. Αυτό το σύμβολο επισημαίνει ότι το καλώδιο τροφοδοσίας πρέπει να αποσυνδεθεί από την πρίζα ηλεκτρικού.

ΠΡΟΕΙΔΟΠΟΙΗΣΗ

1	 ΑΠΟΣΥΝΔΕΣΤΕ ΤΟ ΚΑΛΩΔΙΟ ΡΕΥΜΑΤΟΣ	Αποσυνδέστε το καλώδιο τροφοδοσίας αν το προϊόν δεν λειτουργεί σωστά. Αν το προϊόν εκπέμπει καπνούς ή παράξενες οσμές ή ήχους ή αν έχει πέσει ή έχει σπάσει το περίβλημά του, απενεργοποιήστε το προϊόν και, στη συνέχεια, αποσυνδέστε το καλώδιο τροφοδοσίας από την πρίζα ηλεκτρικού. Για εργασίες επισκευής, επικοινωνήστε με την αντιπροσωπεία. Ποτέ μην προσπαθείτε να επισκευάσετε το προϊόν μόνοι σας. Κάτι τέτοιο είναι επικίνδυνο.
2	 ΕΠΙΚΙΝΔΥΝΗ ΤΑΣΗ  ΜΗΝ ΑΠΟΣΥΝΑΡΜΟΛΟΓΕΙΤΕ  ΑΠΑΓΟΡΕΥΣΗ	Μην ανοίγετε και μην αφαιρείτε το περίβλημα του προϊόντος. Μην αποσυναρμολογείτε το προϊόν. Στο εσωτερικό του προϊόντος υπάρχουν σημεία με υψηλή ηλεκτρική τάση. Αν ανοίξετε ή αφαιρέσετε τα καλύμματα του προϊόντος και τροποποιήσετε το προϊόν, μπορεί να εκτεθείτε σε κίνδυνο ηλεκτροπληξίας, πυρκαγιάς ή σε άλλους κινδύνους. Για κάθε εργασία σέρβις, απευθυνθείτε στο ειδικευμένο προσωπικό του σέρβις.
3	 ΑΠΑΓΟΡΕΥΣΗ	Μην χρησιμοποιείτε το προϊόν αν έχει υποστεί δομική ζημιά. Αν παρατηρήσετε οποιαδήποτε δομική ζημιά, όπως ρωγμές ή ασυνήθιστες ταλαντεύσεις, συμβουλευθείτε ειδικευμένο προσωπικό του σέρβις. Αν το προϊόν χρησιμοποιηθεί σε αυτή την κατάσταση, ενδέχεται να πέσει ή να προκαλέσει τραυματισμό.

 ΠΡΟΕΙΔΟΠΟΙΗΣΗ

4	 ΑΠΑΓΟΡΕΥΣΗ  ΦΡΟΝΤΙΣΤΕ ΝΑ ΚΑΝΕΤΕ	<p>Χειρίζεστε το καλώδιο τροφοδοσίας προσεκτικά. Αν φθαρεί το καλώδιο θα μπορούσε να προκληθεί πυρκαγιά ή ηλεκτροπληξία.</p> <ul style="list-style-type: none">Μην τοποθετείτε βαριά αντικείμενα επάνω στο καλώδιο.Μην τοποθετείτε το καλώδιο κάτω από το προϊόν.Μην καλύπτετε το καλώδιο με μοκέτες, χαλιά κ.λπ.Μην φθείρετε και μην τροποποιείτε το καλώδιο.Μην κάμπτετε, συστρέφετε ή τραβάτε το καλώδιο με υπερβολική δύναμη.Μην εφαρμόζετε θερμότητα στο καλώδιο. <p>Αν το καλώδιο έχει φθαρεί (εκτεθειμένα σύρματα πυρήνα, κομμένα σύρματα κλπ), θέστε το προϊόν εκτός λειτουργίας και ύστερα αποσυνδέστε το καλώδιο ρεύματος από την ηλεκτρική πρίζα. Ζητήστε από την αντιπροσωπεία να σας το αντικαταστήσει.</p>
5	 ΑΠΑΓΟΡΕΥΣΗ	<p>Μην αγγίζετε το βύσμα τροφοδοσίας αν ακούσετε κεραυνούς. Κάτι τέτοιο θα μπορούσε να προκαλέσει ηλεκτροπληξία.</p>
6	 ΦΡΟΝΤΙΣΤΕ ΝΑ ΚΑΝΕΤΕ	<p>Χρησιμοποιήστε το καλώδιο τροφοδοσίας που παρέχεται με αυτό το προϊόν σύμφωνα με τον πίνακα καλωδίων τροφοδοσίας.</p> <p>Αν το προϊόν δεν συνοδεύεται από καλώδιο τροφοδοσίας, επικοινωνήστε μαζί μας. Για κάθε άλλη περίπτωση, χρησιμοποιείτε το καλώδιο τροφοδοσίας με τύπο βύσματος που ταιριάζει στην πρίζα ηλεκτρικού στο σημείο όπου θα εγκατασταθεί το προϊόν. Το συμβατό καλώδιο τροφοδοσίας αντιστοιχεί στην τάση εναλλασσόμενου ρεύματος της πρίζας ηλεκτρικού και έχει εγκριθεί από και συμμορφώνεται με τα πρότυπα ασφαλείας στη χώρα αγοράς.</p>
7	 ΦΡΟΝΤΙΣΤΕ ΝΑ ΚΑΝΕΤΕ	<p>Για κατάλληλη εγκατάσταση, συνιστάται ιδιαίτερως η απασχόληση εκπαιδευμένου τεχνικού.</p> <p>Αν δεν τηρηθούν οι τυπικές διαδικασίες τοποθέτησης, μπορεί να προκληθεί ζημιά στον εξοπλισμό ή τραυματισμός του χρήστη ή του τεχνικού εγκατάστασης.</p>
8	 ΦΡΟΝΤΙΣΤΕ ΝΑ ΚΑΝΕΤΕ  ΑΠΑΓΟΡΕΥΣΗ	<p>Εγκαταστήστε το προϊόν σύμφωνα με τις πληροφορίες που ακολουθούν.</p> <p>Το προϊόν αυτό δεν μπορεί να χρησιμοποιηθεί ή να τοποθετηθεί χωρίς την επιτραπέζια βάση ή άλλο αξεσουάρ στερέωσης για την υποστήριξή του.</p> <ul style="list-style-type: none">Χρησιμοποιήστε το προϊόν επάνω στο τραπέζι ή με ένα εξάρτημα στερέωσης για στήριξη. <p>Όταν μεταφέρετε, μετακινείτε ή εγκαθιστάτε το προϊόν, χρησιμοποιήστε όσα άτομα χρειάζεται ώστε να μπορούν να σηκώσουν το προϊόν χωρίς να προκληθεί τραυματισμός σε άτομα ή βλάβη στο προϊόν.</p> <p>Ανατρέξτε στις οδηγίες που συνοδεύουν τον προαιρετικό εξοπλισμό στερέωσης για λεπτομερείς πληροφορίες σχετικά με την προσάρτηση ή τη στερέωση.</p> <p>Μην καλύπτετε τα ανοίγματα εξαερισμού του προϊόντος. Η ακατάλληλη εγκατάσταση του προϊόντος μπορεί να προκαλέσει ζημιά στο προϊόν, ηλεκτροπληξία ή πυρκαγιά.</p> <p>Μην εγκαθιστάτε το προϊόν σε σημεία όπως τα παρακάτω:</p> <ul style="list-style-type: none">Χώροι που δεν αερίζονται επαρκώς.Κοντά σε σώμα καλοριφέρ, άλλες πηγές θερμότητας ή σε απευθείας ηλιακό φως.Χώροι που δέχονται συνεχείς κραδασμούς.Χώροι με υψηλή υγρασία, σκόνη ή όπου υπάρχουν λάδια.Υπαίθριοι χώροι.Περιβάλλοντα με υψηλή θερμοκρασία, στα οποία η υγρασία εναλλάσσεται ταχύτατα και υπάρχει πιθανότητα συμπύκνωσης υγρασίας.Μια οροφή ή ένας τοίχος που δεν είναι αρκετά ανθεκτικά ώστε να στηρίζουν την οθόνη και τα εξαρτήματα στερέωσης. <p>Μην στερεώνετε το προϊόν τοποθετημένο ανάποδα.</p>

 ΠΡΟΕΙΔΟΠΟΙΗΣΗ



ΑΠΑΓΟΡΕΥΣΗ



ΦΡΟΝΤΙΣΤΕ
ΝΑ ΚΑΝΕΤΕ

Προστατέψτε το προϊόν για περίπτωση ανατροπής και πτώσης σε περίπτωση σεισμού ή άλλων δονήσεων.

Για να μην προκληθεί τραυματισμός σε ανθρώπους ή βλάβη στο προϊόν λόγω πτώσης σε περίπτωση σεισμού ή άλλων δονήσεων, βεβαιωθείτε ότι το έχετε εγκαταστήσει σε σταθερό σημείο και ότι έχετε λάβει τα απαραίτητα μέτρα για να αποφύγετε την πτώση του.

Τα μέτρα πρόληψης πτώσης και ανατροπής προορίζονται για μείωση του κινδύνου τραυματισμού, ωστόσο ίσως να μην είναι εγγυημένη η αποτελεσματικότητά τους σε όλες τις περιπτώσεις σεισμών.

Το προϊόν μπορεί να ανατραπεί και να προκαλέσει τραυματισμό.

- Όταν χρησιμοποιείτε το προϊόν με την προαιρετική επιτραπέζια βάση, στερεώστε το προϊόν σε τοίχο χρησιμοποιώντας σκοινί ή αλυσίδα που να μπορεί να αντέξει το βάρος του προϊόντος ώστε να αποφευχθεί η πτώση του.
Ανάλογα με τον τύπο επιτραπέζιας βάσης, η βάση μπορεί να είναι κατάλληλης δομής ώστε να αποτρέπεται η ανατροπή.
Ανατρέξτε στο εγχειρίδιο χρήσης της επιτραπέζιας βάσης.
- Πρωτού μετακινήσετε το προϊόν, αφαιρέστε το σκοινί ή την αλυσίδα από τον τοίχο, ώστε να αποτρέψετε την πρόκληση τραυματισμού ή την πρόκληση ζημιάς στο προϊόν.

Το προϊόν μπορεί να πέσει και να προκαλέσει τραυματισμό.

- Μην επιχειρήσετε να κρεμάσετε το προϊόν χρησιμοποιώντας σύρμα ασφαλείας εγκατάστασης.
- Εγκαταστήστε το προϊόν σε σημείο όπου ο τοίχος ή η οροφή είναι αρκετά ανθεκτικά για να σηκώσουν το βάρος του.
- Προετοιμάστε το προϊόν με τη χρήση εξαρτημάτων στερέωσης όπως ένας γάντζος, ένας κρίκος ή άλλα εξαρτήματα και στερεώστε το με ένα σύρμα ασφαλείας. Το σύρμα ασφαλείας δεν θα πρέπει να είναι σφιχτό.
- Πριν στερεώσετε το προϊόν, θα πρέπει να βεβαιωθείτε ότι τα εξαρτήματα στερέωσης είναι αρκετά ανθεκτικά για να στηρίζουν το βάρος και τις διαστάσεις του.

Κίνδυνος σταθερότητας.





Το προϊόν μπορεί να πέσει και να προκαλέσει σοβαρό τραυματισμό ή θάνατο. Για να αποτραπεί τυχόν τραυματισμός, το προϊόν πρέπει να είναι στερεωμένο με ασφάλεια στο δάπεδο/στον τοίχο, σύμφωνα με τις οδηγίες εγκατάστασης.

Πολλοί τραυματισμοί, ιδίως σε παιδιά, μπορούν να αποφευχθούν με τη λήψη απλών προφυλάξεων:

- ΠΑΝΤΑ να χρησιμοποιείτε βάσεις ή μεθόδους εγκατάστασης που συνιστώνται από τον κατασκευαστή του σετ προϊόντος.
- ΠΑΝΤΑ να χρησιμοποιείτε έπιπλα που μπορούν να υποστηρίξουν το προϊόν με ασφάλεια.
- ΠΑΝΤΑ να εξασφαλίζεται ότι το προϊόν δεν προεξέχει από τα άκρα του επίπλου που το υποστηρίζει.
- ΠΑΝΤΑ να ενημερώνετε τα παιδιά σχετικά με τους κινδύνους που ελλοχεύουν σε περίπτωση που ανεβούν στο έπιπλο για να φτάσουν το προϊόν ή τα στοιχεία ελέγχου του.
- ΠΑΝΤΑ να δρομολογείτε τα καλώδια που είναι συνδεδεμένα στο προϊόν έτσι ώστε να μην είναι δυνατό να σκοντάψει κάποιος επάνω τους, να τα τραβήξει ή να τα πιάσει για να στηριχτεί.
- ΠΟΤΕ μην τοποθετείτε ένα προϊόν σε ασταθή τοποθεσία.
- ΠΟΤΕ τοποθετείτε το προϊόν επάνω σε ψηλά έπιπλα (π.χ., ντουλάπια ή βιβλιοθήκες) χωρίς να έχετε στερεώσει το έπιπλο και να έχετε τοποθετήσει το προϊόν σε κατάλληλη βάση στήριξης.
- ΠΟΤΕ μην τοποθετείτε το προϊόν επάνω σε ύφασμα ή άλλα υλικά που μπορεί να παρεμβάλλονται μεταξύ του προϊόντος και του επίπλου στήριξης.
- ΠΟΤΕ μην τοποθετείτε επάνω στο προϊόν ή στο έπιπλο στο οποίο στηρίζεται το προϊόν αντικείμενα που μπορεί να δελεάσουν μικρά παιδιά να σκαρφαλώσουν, όπως παιχνίδια και τηλεχειριστήρια.

Αν το υπάρχον προϊόν πρόκειται να διατηρηθεί και να μεταφερθεί σε άλλη θέση, θα πρέπει να προσέξετε τα ίδια σημεία όπως παραπάνω.





 ΠΡΟΕΙΔΟΠΟΙΗΣΗ

10	 ΑΠΑΓΟΡΕΥΣΗ	Μην τοποθετείτε το προϊόν επάνω σε κεκλιμένη ή ασταθή βάση μεταφοράς, βάση στήριξης ή τραπέζι. Αν το κάνετε αυτό, το προϊόν μπορεί να πέσει ή να ανατραπεί και να προκαλέσει τραυματισμό.
11	 ΑΠΑΓΟΡΕΥΣΗ  ΕΠΙΚΙΝΔΥΝΗ ΤΑΣΗ	Μην εισάγετε αντικείμενα οποιουδήποτε είδους μέσα στις σχισμές του περιβλήματος. Έτσι μπορεί να προκληθεί ηλεκτροπληξία, πυρκαγιά ή βλάβη στο προϊόν. Φυλάτε τα αντικείμενα μακριά από μικρά παιδιά και μωρά. Αν εισέλθουν αντικείμενα μέσα στη σχισμή του περιβλήματος, διακόψτε την παροχή τροφοδοσίας στο προϊόν και, στη συνέχεια, αποσυνδέστε το καλώδιο τροφοδοσίας από την πρίζα ηλεκτρικού. Για εργασίες επισκευής, επικοινωνήστε με την αντιπροσωπεία.
12	 ΜΗ ΒΡΕΧΕΤΕ	Μην χύνετε υγρά μέσα στο περίβλημα και μην χρησιμοποιείτε το προϊόν κοντά σε νερό. Κλείστε αμέσως τον διακόπτη λειτουργίας, αποσυνδέστε το προϊόν από την πρίζα του τοίχου και, στη συνέχεια, αναθέστε την επισκευή σε ειδικευμένο προσωπικό σέρβις. Έτσι ίσως προκληθεί ηλεκτροπληξία ή να ξεκινήσει πυρκαγιά.
13	 ΑΠΑΓΟΡΕΥΣΗ	Μην χρησιμοποιείτε σπρέι εύφλεκτων αερίων για να απομακρύνετε τη σκόνη κατά τον καθαρισμό του προϊόντος. Έτσι μπορεί να προκληθεί πυρκαγιά.

 ΠΡΟΣΟΧΗ

1	 <p>ΦΡΟΝΤΙΣΤΕ ΝΑ ΚΑΝΕΤΕ</p>  <p>ΜΗΝ ΑΓΓΙΖΙΣΤΕ ΜΕ ΒΡΕΓΜΕΝΑ ΧΕΡΙΑ</p>  <p>ΑΠΟΣΥΝΔΕΣΤΕ ΤΟ ΚΑΛΩΔΙΟ ΡΕΥΜΑΤΟΣ</p>  <p>ΕΠΙΚΙΝΔΥΝΗ ΤΑΣΗ</p>	<p>Χειρισμός του καλωδίου τροφοδοσίας.</p> <p>Χειρίζεστε το καλώδιο τροφοδοσίας προσεκτικά. Αν φθαρεί το καλώδιο θα μπορούσε να προκληθεί πυρκαγιά ή ηλεκτροπληξία.</p> <ul style="list-style-type: none">• Όταν συνδέετε το καλώδιο τροφοδοσίας στην υποδοχή AC IN του προϊόντος, προσέξτε ώστε το βύσμα να τοποθετείται εντελώς μέσα και να είναι ασφαλές.• Στερεώστε το καλώδιο τροφοδοσίας στο προϊόν, συνδέοντας τη βίδα και τον σφιγκτήρα, ώστε να αποτρέψετε τη χαλαρή σύνδεση. (Προτεινόμενη δύναμη στερέωσης: 120 - 190 N·cm).• Μην συνδέετε και μην αποσυνδέετε το καλώδιο τροφοδοσίας με βρεγμένα χέρια.• Όταν συνδέετε ή αποσυνδέετε το καλώδιο τροφοδοσίας, τραβάτε το καλώδιο τροφοδοσίας κρατώντας το από το βύσμα του.• Για λόγους ασφαλείας όταν καθαρίζετε το προϊόν, αποσυνδέετε πρώτα το καλώδιο τροφοδοσίας από την πρίζα ηλεκτρικού. Ξεσκονίζετε τακτικά το καλώδιο τροφοδοσίας, με ένα απαλό στεγνό πανί.• Πριν μετακινήσετε το προϊόν, βεβαιωθείτε ότι η παροχή ρεύματος στο προϊόν είναι απενεργοποιημένη, στη συνέχεια αποσυνδέστε το καλώδιο τροφοδοσίας από την πρίζα ηλεκτρικού και ελέγξτε ότι είναι αποσυνδεδεμένα όλα τα καλώδια που συνδέουν το προϊόν με άλλες συσκευές.• Όταν δεν σκοπεύετε να χρησιμοποιήσετε το προϊόν για μεγάλο χρονικό διάστημα, πάντα να αποσυνδέετε το καλώδιο τροφοδοσίας από την πρίζα ηλεκτρικού.• Ο συγκεκριμένος εξοπλισμός έχει σχεδιαστεί για χρήση όταν το καλώδιο τροφοδοσίας είναι συνδεδεμένο με γείωση. Αν το καλώδιο τροφοδοσίας δεν είναι συνδεδεμένο με τη γείωση μπορεί να προκληθεί ηλεκτροπληξία. Φροντίστε το καλώδιο τροφοδοσίας να είναι σωστά γειωμένο.
2	 <p>ΑΠΑΓΟΡΕΥΣΗ</p>  <p>ΦΡΟΝΤΙΣΤΕ ΝΑ ΚΑΝΕΤΕ</p>	<p>Μην δένετε μεταξύ τους το καλώδιο τροφοδοσίας και το καλώδιο USB. Μπορεί να παγιδευτεί θερμότητα και να προκληθεί πυρκαγιά.</p>
3	 <p>ΑΠΑΓΟΡΕΥΣΗ</p>	<p>Μην συνδέετε σε δίκτυο LAN με υπέρταση.</p> <p>Όταν χρησιμοποιείτε καλώδιο LAN, μην το συνδέετε με περιφερειακές συσκευές με καλωδιώσεις με υπέρταση. Η υπέρταση στη θύρα LAN μπορεί να προκαλέσει ηλεκτροπληξία.</p>
4	 <p>ΑΠΑΓΟΡΕΥΣΗ</p>	<p>Μην ανεβαίνετε επάνω στην επιφάνεια, στην οποία είναι εγκατεστημένο το προϊόν. Μην εγκαθιστάτε το προϊόν επάνω σε τραπέζι με ρόδες, αν οι ρόδες του τραπεζιού δεν έχουν κλειδωθεί με ασφάλεια. Το προϊόν μπορεί να πέσει και να προκληθεί ζημιά στο προϊόν ή τραυματισμός.</p>
5	 <p>ΦΡΟΝΤΙΣΤΕ ΝΑ ΚΑΝΕΤΕ</p>	<p>Εγκατάσταση, αφαίρεση και ρύθμιση ύψους της προαιρετικής επιτραπέζιας βάσης.</p> <ul style="list-style-type: none">• Κατά την εγκατάσταση της επιτραπέζιας βάσης, χειρίζεστε με προσοχή τη μονάδα προς αποφυγή παγίδευσης των δαχτύλων σας.• Αν εγκαταστήσετε το προϊόν σε λάθος ύψος μπορεί να προκληθεί ανατροπή του. Εγκαταστήστε το προϊόν στο κατάλληλο ύψος, για να μην προκληθεί τραυματισμός σε ανθρώπους ή ζημιά στο προϊόν.
6	 <p>ΑΠΑΓΟΡΕΥΣΗ</p>	<p>Μην στρώνετε το προϊόν και μην ανεβαίνετε επάνω του. Μην πιάνετε από το προϊόν και μην κρεμίζετε από αυτό.</p> <p>Το προϊόν μπορεί να πέσει και να προκληθεί ζημιά στο προϊόν ή τραυματισμός.</p>
7	 <p>ΑΠΑΓΟΡΕΥΣΗ</p>	<p>Μην χτυπάτε την επιφάνεια του πάνελ LCD, έτσι ενδέχεται να προκληθεί σημαντική βλάβη στο προϊόν ή τραυματισμός.</p>

ΠΡΟΣΟΧΗ

8	 ΦΡΟΝΤΙΣΤΕ ΝΑ ΚΑΝΕΤΕ	<p>Η εσφαλμένη χρήση των μπαταριών μπορεί να προκαλέσει διαρροές ή θραύση.</p> <ul style="list-style-type: none"> • Τοποθετήστε μπαταρίες προσαρμόζοντας τις ενδείξεις (+) και (-) κάθε μπαταρίας στις ενδείξεις (+) και (-) της θήκης των μπαταριών. • Μη χρησιμοποιείτε μαζί μπαταρίες διαφορετικής εταιρείας. • Μη συνδυάζετε καινούριες και παλιές μπαταρίες. Αυτό μπορεί να μικρύνει τη διάρκεια ζωής της μπαταρίας ή να προκαλέσει διαρροή υγρών μπαταρίας. • Αφαιρέστε τις εξαντλημένες μπαταρίες αμέσως για αποφυγή διαρροής οξέων μπαταρίας στη θήκη των μπαταριών. • Μην αγγίζετε το εκτεθειμένο οξύ μπαταρίας, καθώς μπορεί να τραυματίσει το δέρμα σας. • Η απόρριψη μπαταριών σε φωτιά ή σε αναμμένο φούρνο ή η μηχανική σύνθλιψη ή η κοπή των μπαταριών μπορεί να οδηγήσουν σε έκρηξη. • Αν μια μπαταρία αφεθεί σε περιβάλλον με εξαιρετικά υψηλές θερμοκρασίες ή αν υποβληθεί σε εξαιρετικά χαμηλή πίεση αέρα, το αποτέλεσμα μπορεί να είναι έκρηξη ή διαρροή εύφλεκτου υγρού ή αερίου. • Επικοινωνήστε με το κατάστημα αγοράς ή τις τοπικές αρχές για την απόρριψη των μπαταριών.
9	 ΦΡΟΝΤΙΣΤΕ ΝΑ ΚΑΝΕΤΕ	<p>Είναι κατάλληλο για ψυχαγωγικούς σκοπούς σε ελεγχόμενα φωτεινά περιβάλλοντα, ώστε να αποφεύγονται οι ενοχλητικές αντανάκλασεις από την οθόνη.</p>
10	 ΦΡΟΝΤΙΣΤΕ ΝΑ ΚΑΝΕΤΕ	<p>Συνιστούμε να σκουπίζετε τις οπές εξαερισμού τουλάχιστον μία φορά το μήνα. Αν δεν το κάνετε αυτό, μπορεί να προκληθεί πυρκαγιά ή ηλεκτροπληξία ή βλάβη στο προϊόν.</p>
11	 ΦΡΟΝΤΙΣΤΕ ΝΑ ΚΑΝΕΤΕ	<p>Για να διασφαλίσετε την αξιοπιστία του προϊόντος, καθαρίζετε τις οπές εξαερισμού στην πίσω πλευρά του περιβλήματος τουλάχιστον μία φορά τον χρόνο για να αφαιρέσετε τη βρωμιά και τη σκόνη. Αν δεν το κάνετε αυτό, μπορεί να προκληθεί πυρκαγιά ή ηλεκτροπληξία ή βλάβη στο προϊόν.</p>
12	 ΦΡΟΝΤΙΣΤΕ ΝΑ ΚΑΝΕΤΕ	<p>Αποφύγετε τοποθεσίες με ακραίες θερμοκρασίες και υγρασία. Αν δεν το κάνετε αυτό, μπορεί να προκληθεί πυρκαγιά ή ηλεκτροπληξία ή βλάβη στο προϊόν. Το περιβάλλον χρήσης αυτής της οθόνης έχει ως εξής.</p> <ul style="list-style-type: none"> • Θερμοκρασία λειτουργίας: 0 °C έως 40 °C/32 °F έως 104 °F/ υγρασία: 20 έως 80% (χωρίς συμπύκνωση) • Θερμοκρασία αποθήκευσης: -20 °C έως 60 °C/-4 °F έως 140 °F/ υγρασία: 10 έως 80% (χωρίς συμπύκνωση)

Πίνακας καλωδίων τροφοδοσίας

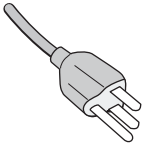
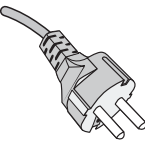
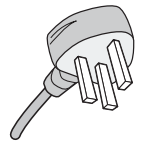
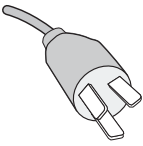
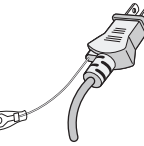
Τύπος βύσματος	Βόρεια Αμερική	Ηπειρωτική Ευρώπη	H.B.	Κινέζικος	Ιαπωνικός
Σχήμα βύσματος					
Περιοχή	Η.Π.Α./Καναδάς	ΕΕ	H.B.	Κίνα	Ιαπωνία
Τάση	120*	230	230	220	100

* Χρησιμοποιήστε αυτό το καλώδιο τροφοδοσίας με παροχή 125 V.

ΣΗΜΕΙΩΣΗ: Αυτό το προϊόν μπορεί να επισκευαστεί μόνο στη χώρα αγοράς.

Σύνδεση σε τηλεόραση*1

- Το σύστημα κατανομής καλωδίων θα πρέπει να γειώνεται σύμφωνα με την οδηγία ANSI/NFPA 70 του Εθνικού Ηλεκτρικού Κώδικα (NEC), Παράγραφο 820,93, Γείωση Εξωτερικής Αγωγίμης Θωράκισης Ομοαξονικού Καλωδίου.
- Η οθόνη του ομοαξονικού καλωδίου πρέπει να συνδεθεί στη γείωση της κτιριακής εγκατάστασης.

*1: Το προϊόν που αγοράσατε ενδέχεται να μην διαθέτει αυτή τη δυνατότητα.

Προτεινόμενη χρήση και συντήρηση

Προτεινόμενη χρήση

Εργονομία

Για να επιτύχετε τα μέγιστα οφέλη από την εργονομία, σας συνιστούμε τα εξής:

- Για τη βέλτιστη απόδοση της οθόνης, αφήστε την να προθερμανθεί για 20 λεπτά. Αποφεύγετε την αναπαραγωγή στην οθόνη αμετάβλητων μοτίβων για μεγάλες χρονικές περιόδους για να αποφύγετε το φαινόμενο της παραμονής ειδώλου (μετείκασμα).
- Περιοδικά, να ξεκουράζετε τα μάτια σας εστιάζοντας σε κάποιο αντικείμενο που βρίσκεται τουλάχιστον 1,5 μέτρα μακριά. Να ανοιγοκλείνετε τα μάτια σας συχνά.
- Τοποθετήστε την οθόνη υπό γωνία 90° ως προς το παράθυρο ή άλλες πηγές φωτισμού για να ελαχιστοποιήσετε το θάμπωμα και τις αντανακλάσεις.
- Ρυθμίστε τα πλήκτρα ελέγχου φωτεινότητας, αντίθεσης και ευκρίνειας της οθόνης για να βελτιώσετε την αναγνωσιμότητά της.
- Εξετάζετε τακτικά τα μάτια σας στον οφθαλμίατρο.
- Χρησιμοποιήστε τις εργοστασιακές ρυθμίσεις των πλήκτρων ελέγχου μεγέθους και θέσης με τυποποιημένα σήματα εισόδου.
- Χρησιμοποιήστε τις εργοστασιακές ρυθμίσεις χρώματος.
- Χρησιμοποιήστε μη πεπλεγμένα σήματα.
- Μην προβάλλετε το βασικό χρώμα μπλε σε σκούρο φόντο. Είναι δύσκολο να διακριθεί και μπορεί να προκαλέσει κούραση στα μάτια, λόγω ανεπαρκούς αντίθεσης.

Συντήρηση

Καθαρισμός της οθόνης LCD

- Όταν η οθόνη LCD είναι σκονισμένη, σκουπίστε την απαλά με ένα μαλακό ύφασμα.
- Καθαρίστε την επιφάνεια της οθόνης LCD με ένα μαλακό ύφασμα χωρίς χνούδια. Αποφεύγετε τη χρήση διαλυτικών και καθαριστικών για τζάμια!
- Μην τρίβετε την επιφάνεια LCD με σκληρά ή άγρια υλικά.
- Μην πιέζετε την επιφάνεια της οθόνης LCD.
- Μην χρησιμοποιείτε καθαριστικό OA (οργανικών οξέων) καθώς έτσι θα προκληθεί φθορά ή αποχρωματισμός της επιφάνειας LCD.

Καθαρισμός της κονσόλας

- Αποσυνδέστε την παροχή ρεύματος.
- Σκουπίστε απαλά την κονσόλα με ένα μαλακό πανί.
- Για να καθαρίσετε το περίβλημα, βρέξτε το πανί με ένα ουδέτερο καθαριστικό και νερό, σκουπίστε με αυτό το περίβλημα και μετά με ένα στεγνό πανί.

ΣΗΜΕΙΩΣΗ: ΜΗΝ καθαρίζετε με διαλυτικό βενζόλης, αλκαλικά απορρυπαντικά, απορρυπαντικά με αλκοόλ, καθαριστικό τζαμιών, κερί, καθαριστικό λείανσης, σκόνη σαπουνιού ή εντομοκτόνο. Το περίβλημα δεν πρέπει να έρχεται σε επαφή με πλαστικό ή βινύλιο για πολλή ώρα. Τέτοιου είδους υγρά ή υλικά ενδέχεται να προκαλέσουν φθορά, ξεφλούδισμα ή σπάσιμο της βαφής.

Αυτό το κεφάλαιο περιλαμβάνει τα εξής:

- ⇒ «Επισκόπηση εγκατάστασης» στη σελίδα 10
- ⇒ «Τοποθέτηση (για τον πελάτη)» στη σελίδα 13
- ⇒ «Αποφυγή ανατροπής» στη σελίδα 13
- ⇒ «Αλλαγή θέσης διακοσμητικού λογότυπου» στη σελίδα 13
- ⇒ «Τοποθέτηση (για εκπαιδευμένους εγκαταστάτες)» στη σελίδα 14
- ⇒ «Θέση στερέωσης» στη σελίδα 15
- ⇒ «Προσανατολισμός» στη σελίδα 15
- ⇒ «Απαιτήσεις αερισμού» στη σελίδα 16
- ⇒ «Στερέωση σε οροφή» στη σελίδα 16
- ⇒ «Τοποθέτηση εξαρτημάτων στερέωσης» στη σελίδα 16
- ⇒ «Τοποθέτηση και αφαίρεση της προαιρετικής επιτραπέζιας βάσης» στη σελίδα 17

ΣΗΜΕΙΩΣΗ:

Σχετικά με τα περιεχόμενα του κουτιού, ανατρέξτε στο φύλλο έντυπων περιεχομένων που παρέχεται στο κουτί.

Η εγγύηση του προϊόντος δεν καλύπτει ζημιές που προκλήθηκαν λόγω εσφαλμένης τοποθέτησης. Αν δεν τηρήσετε αυτές τις συστάσεις, υπάρχει περίπτωση ακύρωσης της εγγύησής σας.

Επισκόπηση εγκατάστασης

1. Προσδιορισμός της θέσης τοποθέτησης

⚠ ΠΡΟΕΙΔΟΠΟΙΗΣΗ: Ανατρέξτε στις ενότητες «ΠΡΟΕΙΔΟΠΟΙΗΣΗ 7», «ΠΡΟΕΙΔΟΠΟΙΗΣΗ 8» και «ΠΡΟΕΙΔΟΠΟΙΗΣΗ 9».

ΣΗΜΕΙΩΣΗ: Για να μην προκληθούν γρατζουνιές στην οθόνη, τοποθετείτε πάντα ένα μαλακό πανί, όπως μια κουβέρτα, μεγαλύτερων διαστάσεων από την επιφάνεια της οθόνης, στο τραπέζι πριν ξαπλώσετε την οθόνη με την πρόσοψη προς τα κάτω όταν εγκαθιστάτε τη βάση της οθόνης ή προσαρτάτε εξαρτήματα.

2. Τοποθετήστε τις μπαταρίες στο τηλεχειριστήριο

Το τηλεχειριστήριο τροφοδοτείται από μπαταρίες AAA 1,5 V.

Για να τοποθετήσετε ή να αντικαταστήσετε τις μπαταρίες:

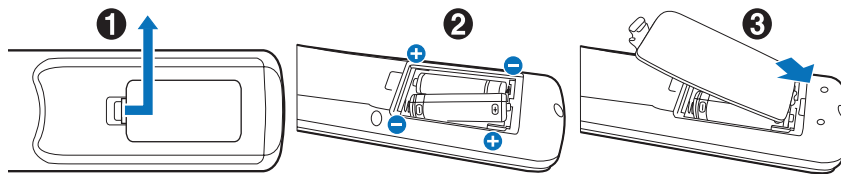

Συνιστούμε τη χρήση των ακόλουθων μπαταριών:

⚠ ΠΡΟΣΟΧΗ: Ανατρέξτε στην ενότητα «ΠΡΟΣΟΧΗ 8».

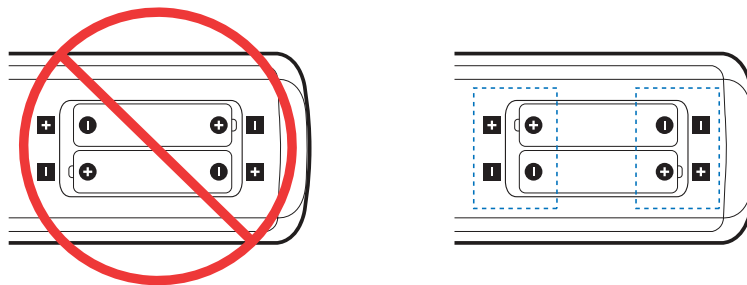

ΣΗΜΕΙΩΣΗ: Αν δεν σκοπεύετε να χρησιμοποιήσετε το τηλεχειριστήριο για μεγάλο χρονικό διάστημα, βγάλτε τις μπαταρίες.

3. Συνδέστε τον εξωτερικό εξοπλισμό (βλ. σελίδα 24)

- Για να προστατεύσετε τον εξωτερικό εξοπλισμό, θέστε την οθόνη εκτός λειτουργίας πριν κάνετε οποιαδήποτε σύνδεση.
- Για περισσότερες πληροφορίες, ανατρέξτε στο εγχειρίδιο χρήσης του εξοπλισμού σας.

ΣΗΜΕΙΩΣΗ: Μην συνδέετε/ αποσυνδέετε καλώδια όταν ενεργοποιείτε την οθόνη ή άλλο εξωτερικό εξοπλισμό, καθώς αυτό ενδέχεται να οδηγήσει σε απώλεια της εικόνας.

4. Συνδέστε το παρεχόμενο καλώδιο τροφοδοσίας

⚠ ΠΡΟΕΙΔΟΠΟΙΗΣΗ: Ανατρέξτε στην ενότητα «Σημαντικές πληροφορίες» αυτού του εγχειριδίου χρήσης για τη σωστή επιλογή καλωδίου τροφοδοσίας AC.

⚠ ΠΡΟΣΟΧΗ: Ανατρέξτε στην ενότητα «ΠΡΟΣΟΧΗ 1».

- ΣΗΜΕΙΩΣΗ:**
- Η οθόνη πρέπει να εγκαθίσταται κοντά σε πρίζα ρεύματος με εύκολη πρόσβαση.
 - Φροντίστε να παρέχεται επαρκής ηλεκτρική τροφοδοσία στην οθόνη. Ανατρέξτε στην ενότητα «Ηλεκτρική τροφοδοσία» στις προδιαγραφές (βλ. «M321» στη σελίδα 67).

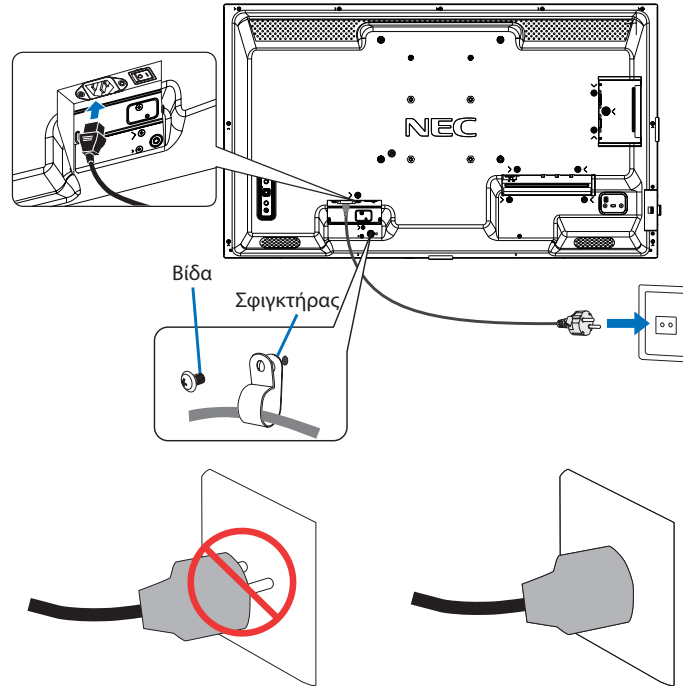

5. Πληροφορίες για τα καλώδια

ΠΡΟΣΟΧΗ: Χρησιμοποιήστε τα παρεχόμενα καλώδια με αυτό το προϊόν για την αποφυγή παρεμβολών στη ραδιοηλεκτροπτική λήψη.
Για USB και mini D-Sub 15 ακίδων χρησιμοποιήστε θωρακισμένο καλώδιο σήματος με πυρήνα φερρίτη.
Για HDMI, USB-232C και DisplayPort χρησιμοποιήστε θωρακισμένο καλώδιο σήματος.
Η χρήση άλλων καλωδίων και προσαρμογέων μπορεί να προκαλέσει παρεμβολές στη ραδιοφωνική και τηλεοπτική λήψη.

6. Θέστε σε λειτουργία την οθόνη και τον εξωτερικό εξοπλισμό

Θέστε πρώτα σε λειτουργία την οθόνη.

7. Λειτουργήστε τον προσαρμοσμένο εξωτερικό εξοπλισμό

Επιλέξτε την πηγή εισόδου για τον συνδεδεμένο εξοπλισμό, ώστε να εμφανιστεί στην οθόνη το σήμα εικόνας.

ΣΗΜΕΙΩΣΗ: Υπό τις παρακάτω συνθήκες, η επικοινωνία DDC είναι απενεργοποιημένη.

- Εκτός από την είσοδο VGA(RGB), απενεργοποίηση της κεντρικής τροφοδοσίας της οθόνης.
- Όταν το [MODE] (ΛΕΙΤΟΥΡΓΙΑ) στις [POWER SAVING SETTINGS] (ΡΥΘΜΙΣΕΙΣ ΕΞΟΙΚΟΝΟΜΗΣΗΣ ΕΝΕΡΓΕΙΑΣ) έχει ρυθμιστεί σε [LOW POWER] (ΧΑΜΗΛΗ ΙΣΧΥΣ) στο μενού OSD και η οθόνη είναι απενεργοποιημένη ή μεταβαίνει στη λειτουργία εξοικονόμησης ενέργειας.

8. Ρυθμίστε τον ήχο

Ρυθμίστε όποτε χρειάζεται ρύθμιση του ήχου.

9. Ρυθμίστε την εικόνα (βλ. σελίδα 74)

Αν χρειάζεται, κάντε ρυθμίσεις στον κρυφό φωτισμό, τα χρώματα, την αντίθεση και τη θέση της εικόνας από την επιλογή PICTURE (ΕΙΚΟΝΑ) του μενού OSD.

10. Για μακροχρόνια χρήση

Ο κρυφός φωτισμός που χρησιμοποιείται για αυτή την οθόνη έχει περιορισμένη διάρκεια ζωής και η φωτεινότητά του μειώνεται ανάλογα με το χρόνο χρήσης.

Επίσης, αν εμφανιστεί η ίδια ακίνητη εικόνα για μεγάλο χρονικό διάστημα, ενδέχεται να εμφανιστεί η ένδειξη «Persistence» (Παραμονή εικόνας). Η «Παραμονή εικόνας» είναι ένα φαινόμενο στο οποίο η εικόνα μιας οθόνης υγρών κρυστάλλων (LCD) παραμένει ορατή μετά την απενεργοποίηση της συσκευής.

Η «Παραμονή εικόνας» εξαλείφεται σταδιακά αλλάζοντας το περιεχόμενο της οθόνης, αλλά αν η ίδια οθόνη εμφανιστεί για πάρα πολύ καιρό, η «Παραμονή εικόνας» δεν θα εξαφανιστεί.

Για να αποφύγετε τη μείωση της διάρκειας ζωής αυτής της οθόνης, λάβετε υπόψη σας τα εξής:

- Απενεργοποιήστε την κεντρική τροφοδοσία αυτής της οθόνης όταν δεν τη χρησιμοποιείτε.
- Χρησιμοποιήστε το πλήκτρο **⏻** στην κύρια μονάδα ή το πλήκτρο STANDBY (Αναμονή) στο τηλεχειριστήριο για να θέσετε τη μονάδα σε κατάσταση αναμονής.
- Χρησιμοποιήστε την επιλογή [POWER SAVE SETTINGS] (ΡΥΘΜΙΣΕΙΣ ΕΞΟΙΚΟΝΟΜΗΣΗΣ ΕΝΕΡΓΕΙΑΣ) στην επιλογή [PROTECT] (Προστασία) του μενού OSD. Όταν δεν υπάρχει σήμα εισόδου, η οθόνη μεταβαίνει αυτόματα στη λειτουργία εξοικονόμησης ενέργειας.
- Αν καλύψετε την επιφάνεια του πάνελ της κύριας μονάδας με ένα προστατευτικό κάλυμμα από γυαλί ή ακρυλικό, η επιφάνεια του πάνελ θα σφραγιστεί και η εσωτερική θερμοκρασία θα αυξηθεί. Χρησιμοποιήστε την προστασία οθόνης, τη λειτουργία διαχείρισης ενέργειας του υπολογιστή ή μειώστε τη φωτεινότητα της οθόνης για να αποτρέψετε την αύξηση της εσωτερικής θερμοκρασίας.
- Για να μειώσετε το φορτίο στο πάνελ LCD, χρησιμοποιήστε την επιλογή [SCREEN SAVER] (Προστασία οθόνης) στο μενού [PROTECT] (Προστασία οθόνης) του μενού OSD.
- Χρησιμοποιήστε το [SCHEDULE] (Προγραμματισμός) στο μενού OSD για να ενεργοποιήσετε αυτόματα την οθόνη ή να τη θέσετε σε αναμονή ανά πάσα στιγμή.

ΣΗΜΕΙΩΣΗ: Όταν χρησιμοποιείτε τη λειτουργία προγραμματισμού, βεβαιωθείτε ότι έχετε ορίσει τα [DATE & TIME] (Ημερομηνία και ώρα) στην επιλογή [SYSTEM] (Σύστημα) του μενού OSD.

Τοποθέτηση (για τον πελάτη)

⚠ ΠΡΟΕΙΔΟΠΟΙΗΣΗ: Ανατρέξτε στην ενότητα «ΠΡΟΕΙΔΟΠΟΙΗΣΗ 7».

Επικοινωνήστε με τον προμηθευτή σας που πιθανότατα θα μπορέσει να σας προμηθεύσει έναν κατάλογο με αδειούχους επαγγελματίες εγκαταστάτες. Η στερέωση σε τοίχο ή οροφή και η πρόσληψη τεχνικού αποτελεί ευθύνη του πελάτη.

Συντήρηση

- Ελέγχετε περιοδικά για χαλαρές βίδες, κενά, αλλοιώσεις ή άλλα προβλήματα της διάταξης στερέωσης. Αν εντοπίσετε πρόβλημα, συμβουλευτείτε το αρμόδιο τεχνικό προσωπικό.
- Ελέγχετε τακτικά τη θέση εγκατάστασης για ενδείξεις βλάβης ή φθοράς που μπορεί να παρουσιαστούν με την πάροδο του χρόνου.

⚠ ΠΡΟΕΙΔΟΠΟΙΗΣΗ: Ανατρέξτε στην ενότητα «ΠΡΟΕΙΔΟΠΟΙΗΣΗ 8».

Αποφυγή ανατροπής

⚠ ΠΡΟΕΙΔΟΠΟΙΗΣΗ: Ανατρέξτε στις ενότητες «ΠΡΟΕΙΔΟΠΟΙΗΣΗ 8» και «ΠΡΟΕΙΔΟΠΟΙΗΣΗ 9».

- Ανατρέξτε στο εγχειρίδιο της επιτραπέζιας βάσης της ST-32M και αναζητήστε τη «δομή για αποφυγή ανατροπής».
- Πριν εγκαταστήσετε την οθόνη στον τοίχο, βεβαιωθείτε ότι ο τοίχος μπορεί να στηρίξει το βάρος της οθόνης.

Αλλαγή θέσης διακοσμητικού λογότυπου

Όταν χρησιμοποιείτε την οθόνη σε κατακόρυφη θέση, μπορείτε να αλλάξετε τη θέση του διακοσμητικού λογότυπου.

Αφαίρεση του διακοσμητικού λογότυπου: Ξεβιδώστε την εγκατεστημένη βίδα και, στη συνέχεια, αφαιρέστε το διακοσμητικό λογότυπο.

Τοποθέτηση του διακοσμητικού λογότυπου: προσαρμόστε τις προεξοχές στο εσωτερικό του διακοσμητικού λογότυπου στις οπές προεξοχών του πλαισίου της πρόσοψης. Βεβαιωθείτε ότι η οπή της βίδας στο λογότυπο και η οπή της βίδα στην πρόσοψη συμπίπτουν. Τοποθετήστε το διακοσμητικό λογότυπο με την αντίστοιχη βίδα τοποθέτησης του διακοσμητικού λογότυπου. (Προτεινόμενη δύναμη στερέωσης: 30-40 N·cm).

ΣΗΜΕΙΩΣΗ: Μη χρησιμοποιείτε οποιαδήποτε άλλη βίδα για να τοποθετήσετε το διακοσμητικό λογότυπο.

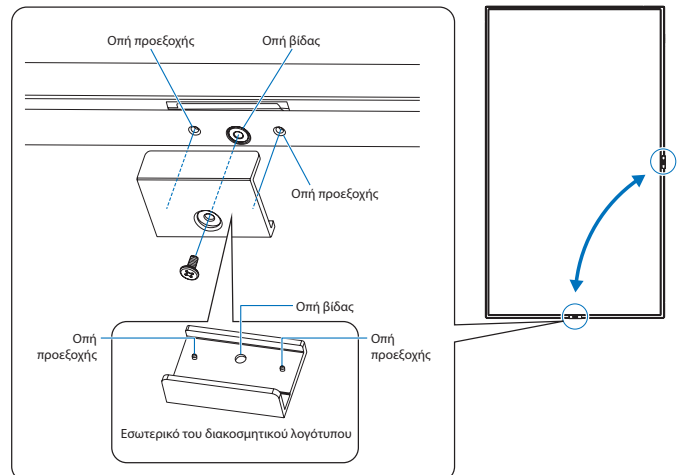

Τοποθέτηση (για εκπαιδευμένους εγκαταστάτες)

⚠ ΠΡΟΕΙΔΟΠΟΙΗΣΗ: Ανατρέξτε στην ενότητα «ΠΡΟΕΙΔΟΠΟΙΗΣΗ 9».

Ελέγξτε προσεκτικά τη θέση στην οποία πρόκειται να στερεωθεί η μονάδα. Δεν έχουν όλοι οι τοίχοι ή οι οροφές την ικανότητα να υποβαστάζουν το βάρος της μονάδας. Το βάρος αυτής της οθόνης αναφέρεται στις προδιαγραφές (βλ. «M321» στη σελίδα 67). Η εγγύηση του προϊόντος δεν καλύπτει ζημιές που προκλήθηκαν λόγω εσφαλμένης τοποθέτησης, ανακατασκευής ή φυσικών καταστροφών. Αν δεν τηρήσετε αυτές τις συστάσεις, υπάρχει περίπτωση ακύρωσης της εγγύησής σας.

Για να διασφαλίσετε τη σωστή τοποθέτηση, χρησιμοποιήστε δύο ή περισσότερα στηρίγματα για να στερεώσετε τη μονάδα. Στερεώστε τη μονάδα σε τουλάχιστον δύο σημεία στη θέση εγκατάστασης.

⚠ ΠΡΟΕΙΔΟΠΟΙΗΣΗ: Ανατρέξτε στην ενότητα «Σημαντικές πληροφορίες».

Σημειώστε τα εξής κατά τη στερέωση σε τοίχο ή οροφή:

- Όταν χρησιμοποιείτε εξαρτήματα στερέωσης που δεν είναι εγκεκριμένα από εμάς, πρέπει να συμμορφώνονται με τη μέθοδο στερέωσης που είναι συμβατή με το VESA (FDMIv1).
- Προτείνουμε τη χρήση διασύνδεσης στερέωσης που να συμμορφώνεται με το πρότυπο UL1678 στη Βόρεια Αμερική.
- Πριν τη στερέωση, ελέγξτε τη θέση εγκατάστασης για να διασφαλίσετε ότι είναι αρκετά ανθεκτική ώστε να στηρίζει το βάρος της μονάδας κι ότι η μονάδα δεν θα διατρέχει κίνδυνο.
- Για λεπτομερείς πληροφορίες, ανατρέξτε στις οδηγίες που συνοδεύουν τον εξοπλισμό στερέωσης.

Συνιστούμε ανεπιφύλακτα τη χρήση των βιδών, όπως φαίνεται παρακάτω.

Αν χρησιμοποιήσετε βίδες μεγαλύτερες από ό,τι αναφέρεται, ελέγξτε το βάθος της σπής.

Βήμα διασύνδεσης στήριξης	Μέγεθος βίδας		Τρύπα στηρίγματος (C)	Χωρίς σπείρωμα (D)	Προτεινόμενη δύναμη στερέωσης
	(A)	(B)			
100 x 100 mm	M4	10-14 mm	≤ Ø 6 mm	6 mm	120-190 N·cm
200 x 200 mm		6-10 mm		+ πάχος στηρίγματος και ροδέλας κατά μήκος	

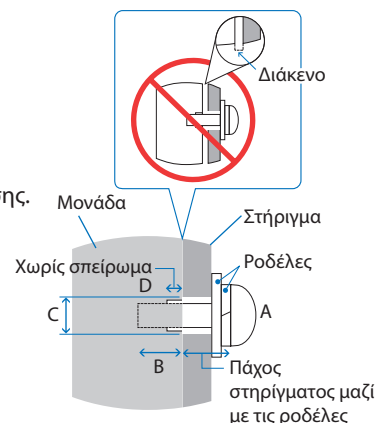

ΣΗΜΕΙΩΣΗ: Κατά τη χρήση σε διαμόρφωση γιγαντοοθόνης για μεγάλο χρονικό διάστημα, ενδέχεται να παρουσιαστεί ελαφρά διαστολή των οθονών λόγω αλλαγών θερμοκρασίας. Συνιστάται να διατηρείτε διάκενο μεγαλύτερο του ενός χιλιοστού μεταξύ των παρακείμενων άκρων των οθονών.

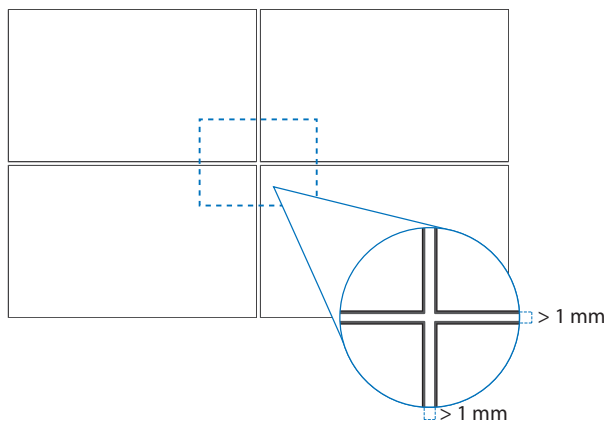

Τοποθέτηση σύρματος ασφαλείας

⚠ ΠΡΟΕΙΔΟΠΟΙΗΣΗ: Ανατρέξτε στην ενότητα «ΠΡΟΕΙΔΟΠΟΙΗΣΗ 9».

⚠ ΠΡΟΣΟΧΗ: Ανατρέξτε στην ενότητα «ΠΡΟΣΟΧΗ 7».

ΣΗΜΕΙΩΣΗ: Κατά την εγκατάσταση μην ασκείτε πίεση στην επιφάνεια LCD ή υπερβολική δύναμη σε οποιοδήποτε μέρος της οθόνης πατώντας το ή ακουμπώντας σε αυτό. Αυτό ενδέχεται να προκαλέσει παραμόρφωση ή ζημιά στην οθόνη.

Θέση στερέωσης

⚠ ΠΡΟΕΙΔΟΠΟΙΗΣΗ: Ανατρέξτε στην ενότητα «ΠΡΟΕΙΔΟΠΟΙΗΣΗ 8».

ΣΗΜΕΙΩΣΗ: Χορηγήστε επαρκή εξαερισμό ή κλιματισμό γύρω από την οθόνη, έτσι ώστε να απομακρύνεται κατάλληλα η θερμότητα από την οθόνη μονάδα και τον εξοπλισμό στερέωσης.

Προσανατολισμός

- Όταν χρησιμοποιείτε την οθόνη σε κατακόρυφη θέση, περιστρέψτε την οθόνη αριστερόστροφα φέρνοντας τη δεξιά πλευρά πάνω και την αριστερή πλευρά κάτω. Ο εσφαλμένος εξαερισμός μπορεί να μικρύνει τη διάρκεια ζωής της οθόνης.

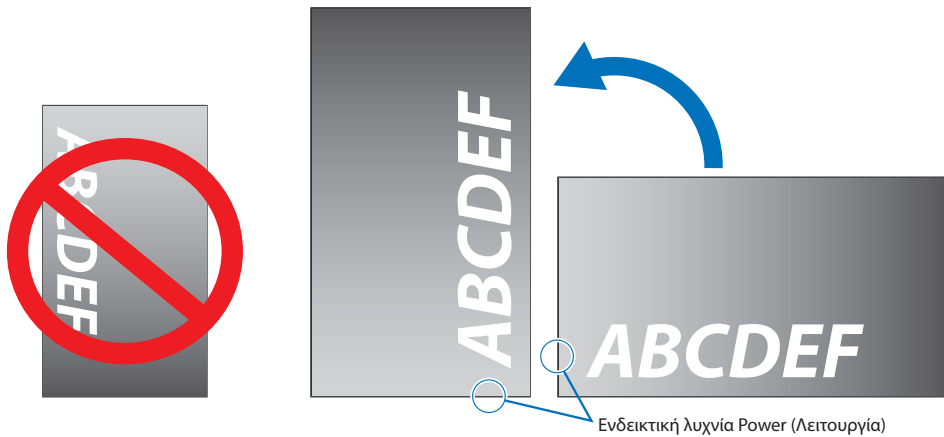

⚠ ΠΡΟΕΙΔΟΠΟΙΗΣΗ: Ανατρέξτε στην ενότητα «ΠΡΟΕΙΔΟΠΟΙΗΣΗ 8».



Απαιτήσεις αερισμού

Όταν αναρτάτε σε έναν κλειστό χώρο ή σε μια περιορισμένη περιοχή, αφήστε αρκετό χώρο ανάμεσα στην οθόνη και στο περίβλημα για να μπορεί να διασκορπιστεί η θερμότητα, όπως φαίνεται πιο κάτω.

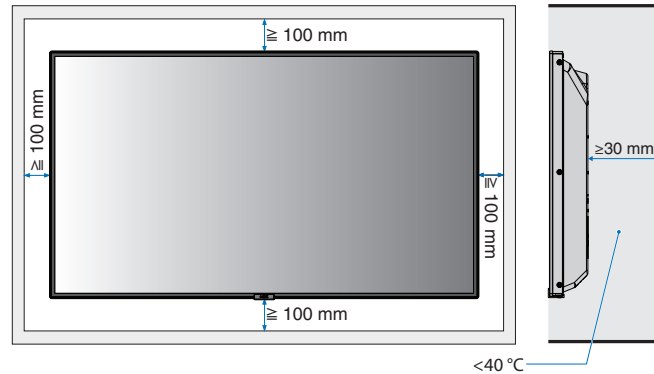

- ΣΗΜΕΙΩΣΗ:**
- Εξασφαλίστε επαρκή εξαερισμό ή κλιματισμό γύρω από την οθόνη, έτσι ώστε να απομακρύνεται κατάλληλα η θερμότητα από τη μονάδα και τη διάταξη στερέωσης, ειδικά όταν χρησιμοποιείτε διαμόρφωση πολλών οθονών.
 - Αυτή η οθόνη LCD διαθέτει αισθητήρες εσωτερικής θερμοκρασίας.

Αν η οθόνη υπερθερμανθεί, θα εμφανιστεί προειδοποίηση «Caution» (Προσοχή). Αν εμφανιστεί η προειδοποίηση «Caution» (Προσοχή), σταματήστε να χρησιμοποιείτε τη μονάδα, διακόψτε την τροφοδοσία της και αφήστε την να κρυώσει.

Στερέωση σε οροφή

⚠ ΠΡΟΕΙΔΟΠΟΙΗΣΗ: Ανατρέξτε στις ενότητες «ΠΡΟΕΙΔΟΠΟΙΗΣΗ 8» και «ΠΡΟΕΙΔΟΠΟΙΗΣΗ 9».

Τοποθέτηση εξαρτημάτων στερέωσης

Η οθόνη έχει σχεδιαστεί για χρήση με το σύστημα στερέωσης VESA. Προσέξτε μην αναποδογυρίσει η οθόνη όταν τοποθετείτε εξαρτήματα.

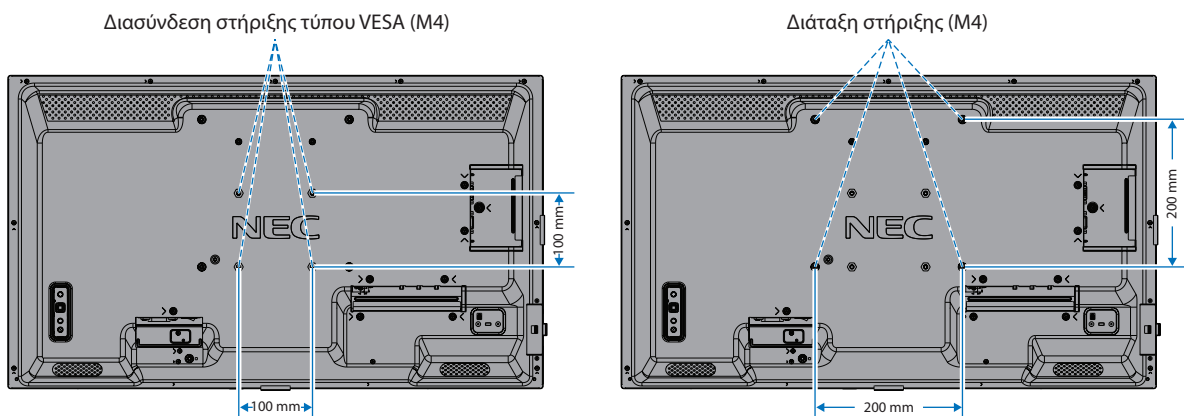

Η τοποθέτηση των εξαρτημάτων στερέωσης είναι δυνατή με την οθόνη τοποθετημένη με την μπροστινή της πλευρά προς τα κάτω. Για να μην προκληθούν γρατζουνιές στην οθόνη, τοποθετείτε πάντα ένα μαλακό πανί, όπως μια κουβέρτα, μεγαλύτερων διαστάσεων από την επιφάνεια της οθόνης, στο τραπέζι πριν ξαπλώσετε την οθόνη με την πρόσοψη προς τα κάτω. Βεβαιωθείτε ότι δεν υπάρχει τίποτα πάνω στο τραπέζι που να μπορεί να προκαλέσει βλάβη στην οθόνη.

Όταν χρησιμοποιείτε εξαρτήματα στερέωσης διαφορετικά από τα καθορισμένα στις προδιαγραφές, πρέπει να συμμορφώνονται με το πρότυπο διασύνδεσης στερέωσης επίπεδων οθονών (FDMI) VESA.

ΣΗΜΕΙΩΣΗ: Πριν την τοποθέτηση, ακουμπήστε την οθόνη με την πρόσοψη προς τα κάτω σε μια επίπεδη οριζόντια επιφάνεια μεγαλύτερων διαστάσεων από την επιφάνεια της οθόνης. Χρησιμοποιήστε ένα γερό τραπέζι που μπορεί να στηρίξει με ευκολία το βάρος της οθόνης.

Τοποθέτηση και αφαίρεση της προαιρετικής επιτραπέζιας βάσης

⚠ ΠΡΟΕΙΔΟΠΟΙΗΣΗ: Ανατρέξτε στην ενότητα «ΠΡΟΕΙΔΟΠΟΙΗΣΗ 8».

⚠ ΠΡΟΣΟΧΗ: Ανατρέξτε στην ενότητα «ΠΡΟΣΟΧΗ 5».

Για την τοποθέτηση, ακολουθήστε τις οδηγίες που παρέχονται με τη βάση ή τον εξοπλισμό στερέωσης. Χρησιμοποιήστε μόνο τις διατάξεις που συνιστά ο κατασκευαστής.

ΣΗΜΕΙΩΣΗ: • Χρησιμοποιήστε το ST-32M.

- Η οθόνη μπορεί να χρησιμοποιηθεί μόνο στον οριζόντιο προσανατολισμό με την επιτραπέζια βάση.

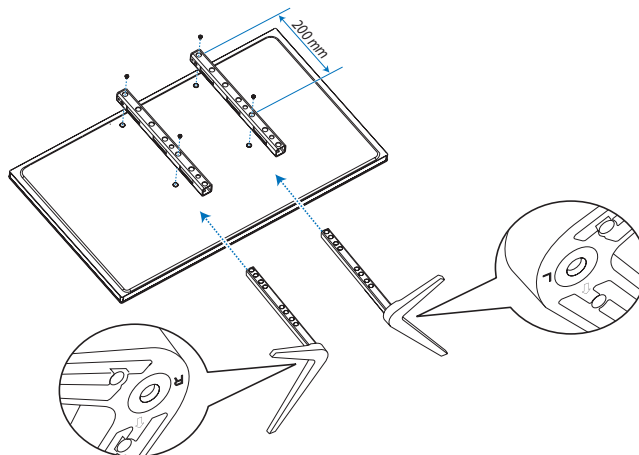

Ρύθμιση ύψους

1. Οι γραμμές στην όρθια βάση στήριξης είναι δείκτες ρύθμισης του ύψους (**Σχήμα 1**). Ρυθμίστε τον σωλήνα σύμφωνα με τις γραμμές.

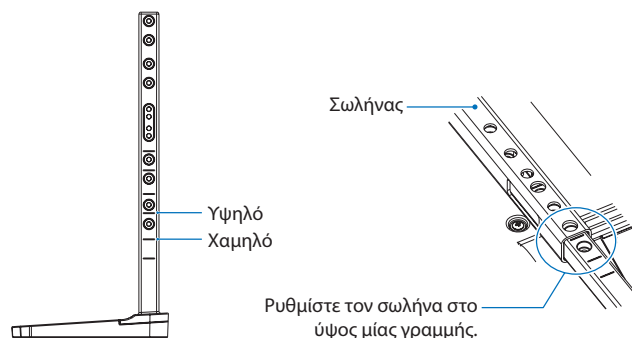

Σχήμα 1

2. Εγκαταστήστε την όρθια βάση στήριξης και τον σωλήνα με τις βίδες που περιλαμβάνονται. Βιδώστε τις δύο οπές βιδών στον σωλήνα (**Σχήμα 2**).

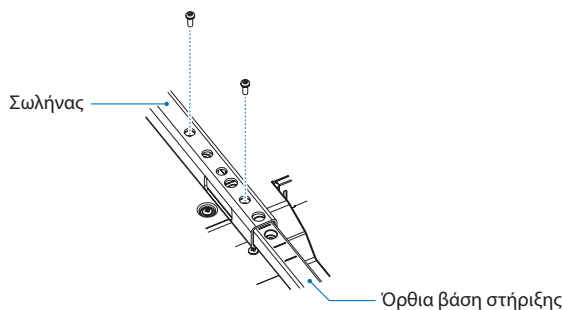

Σχήμα 2

⚠ ΠΡΟΣΟΧΗ: Ανατρέξτε στην ενότητα «ΠΡΟΣΟΧΗ 5».

Κεφάλαιο 2 Ονομασίες εξαρτημάτων και λειτουργίες

Αυτό το κεφάλαιο περιλαμβάνει τα εξής:

- ⇒ «Πίνακας ελέγχου» στη σελίδα 19
- ⇒ «Πίνακας ακροδεκτών» στη σελίδα 20
- ⇒ «Ασύρματο τηλεχειριστήριο» στη σελίδα 22

Πίνακας ελέγχου

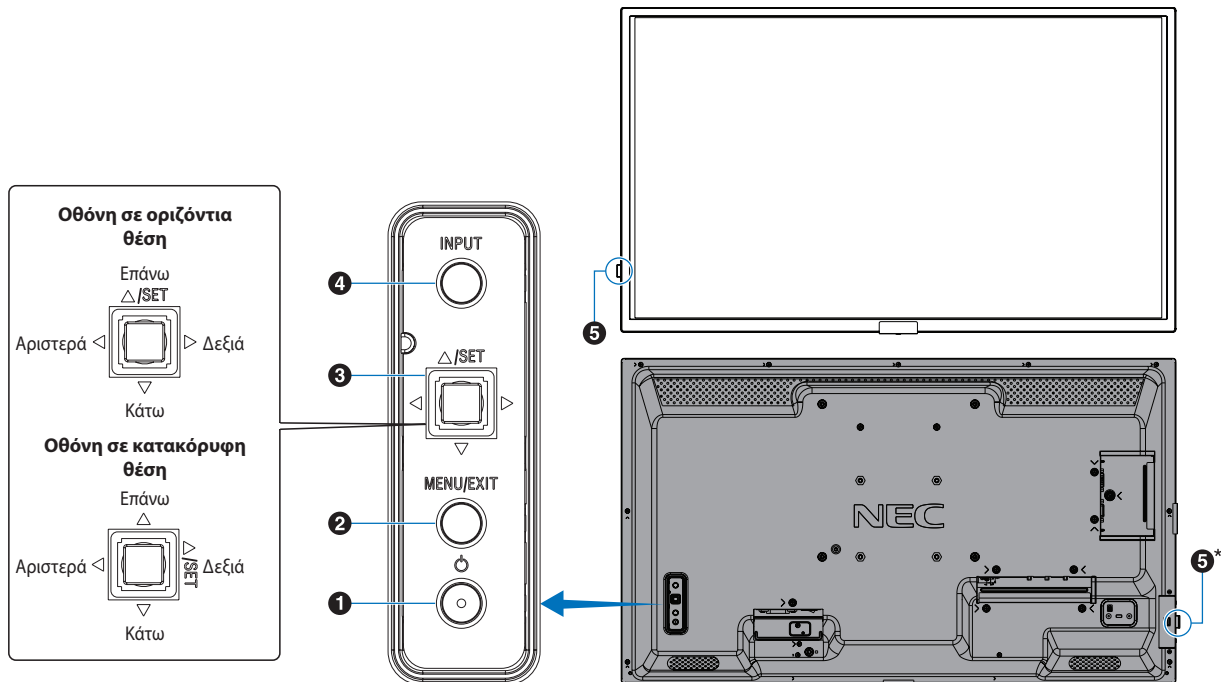

1 Πλήκτρο Ψ (πλήκτρο λειτουργίας)

Εναλλάσσει την οθόνη σε κατάσταση εντός λειτουργίας και σε αναμονή. Βλ. [σελίδα 33](#).

2 Πλήκτρο MENU/EXIT (ΜΕΝΟΥ/ΕΞΟΔΟΣ)

Ενεργοποιεί το μενού OSD όταν το μενού OSD είναι ανενεργό.

Στο μενού OSD λειτουργεί ως πλήκτρο επιστροφής για μετακίνηση στο προηγούμενο μενού OSD.

Λειτουργεί όπως το πλήκτρο εξόδου για κλείσιμο του μενού OSD όταν βρίσκεστε στο κεντρικό μενού.

3 Πλήκτρο πολλών κατευθύνσεων/SET (ΡΥΘΜΙΣΗ)*1

$\triangleleft/\triangleright$: Ρυθμιστικό αριστερά/δεξιά.

- Πλοήγηση προς τα αριστερά ή προς τα δεξιά μέσω των μενού ελέγχου OSD.
- Αυξάνει ή μειώνει τις τιμές για μεμονωμένες ρυθμίσεις OSD.
- Ρυθμίζει απευθείας την VOLUME (ΕΝΤΑΣΗ ΗΧΟΥ) όταν το μενού OSD είναι κλειστό.

∇/\triangleup : Ρυθμιστικό επάνω/κάτω.

- Πλοήγηση προς τα επάνω ή προς τα κάτω μέσω του μενού ελέγχου OSD.

Μενού ρυθμίσεων OSD.

- Ανοίγει το μενού OSD αν αυτό είναι κλειστό.

SET (ΡΥΘΜΙΣΗ): (πάτημα πλήκτρου)

- Επιλέγει ή ορίζει τη ρύθμιση για την επισημασμένη λειτουργία στο μενού OSD.
- Ανοίγει το μενού OSD αν αυτό είναι κλειστό.

*1: Οι λειτουργίες \triangleleft , \triangleright , \triangleup και ∇ αλλάζουν ανάλογα με τον προσανατολισμό της οθόνης (οριζόντιος/κατακόρυφος).

4 Πλήκτρο INPUT (ΕΙΣΟΔΟΣ)

INPUT (ΕΙΣΟΔΟΣ): Κάνει κυκλική εναλλαγή στις διαθέσιμες εισόδους όταν το μενού OSD είναι κλειστό.

[DisplayPort], [HDMI1], [HDMI2], [VGA(RGB)], [Media Player]. Τα ονόματα εισόδων εμφανίζονται με το προκαθορισμένο εργοστασιακό τους όνομα.

5 Αισθητήρας τηλεχειρισμού και ενδεικτική λυχνία λειτουργίας

*:

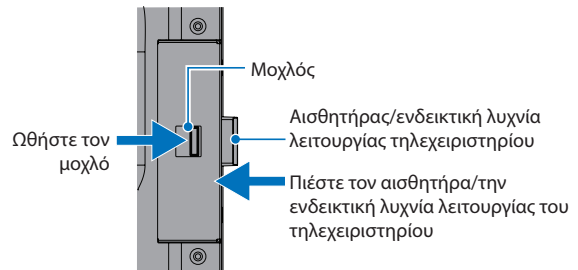

- ➔ Σύρετε προς τα έξω τον αισθητήρα/την ενδεικτική λυχνία λειτουργίας του τηλεχειριστηρίου
- ➔ Φυλάξτε τον αισθητήρα/την ενδεικτική λυχνία λειτουργίας του τηλεχειριστηρίου

Αισθητήρας τηλεχειρισμού: Λαμβάνει το σήμα από το τηλεχειριστήριο (κατά τη χρήση του ασύρματου τηλεχειριστηρίου). Σύρεται προς τα έξω για να βελτιώσει την εμβέλεια λειτουργίας του τηλεχειριστηρίου σε ορισμένες θέσεις εγκατάστασης. Βλ. [σελίδα 34](#).

Ενδεικτική λυχνία Power (Λειτουργία):

- Ανάβει με μπλε χρώμα όταν η οθόνη βρίσκεται σε κατάσταση λειτουργίας*1.
- Αναβοσβήνει εναλλάξ με πράσινο και πορτοκαλί χρώμα όταν είναι ενεργή η λειτουργία [SCHEDULE INFORMATION] (ΣΤΟΙΧΕΙΑ ΠΡΟΓΡΑΜΜΑΤΙΣΜΟΥ).
- Όταν ανιχνευτεί σφάλμα εξαρτήματος στην οθόνη, η ενδεικτική λυχνία αναβοσβήνει με κόκκινο χρώμα ή αναβοσβήνει με συνδυασμό κόκκινου και μπλε χρώματος.
- Ανατρέξτε στον πίνακα καταστάσεων ON και OFF (ΕΝΤΟΣ και ΕΚΤΟΣ λειτουργίας) στη [σελίδα 33](#).

*1: Αν επιλέξετε [OFF] (ΑΠΕΝΕΡΓΟΠΟΙΗΣΗ) στο [POWER INDICATOR] (ΕΝΔΕΙΚΤΙΚΗ ΛΥΧΝΙΑ ΛΕΙΤΟΥΡΓΙΑΣ), η λυχνία LED δεν θα ανάβει όταν η οθόνη είναι ενεργοποιημένη. Βλ. [σελίδα 84](#).

Πίνακας ακροδεκτών

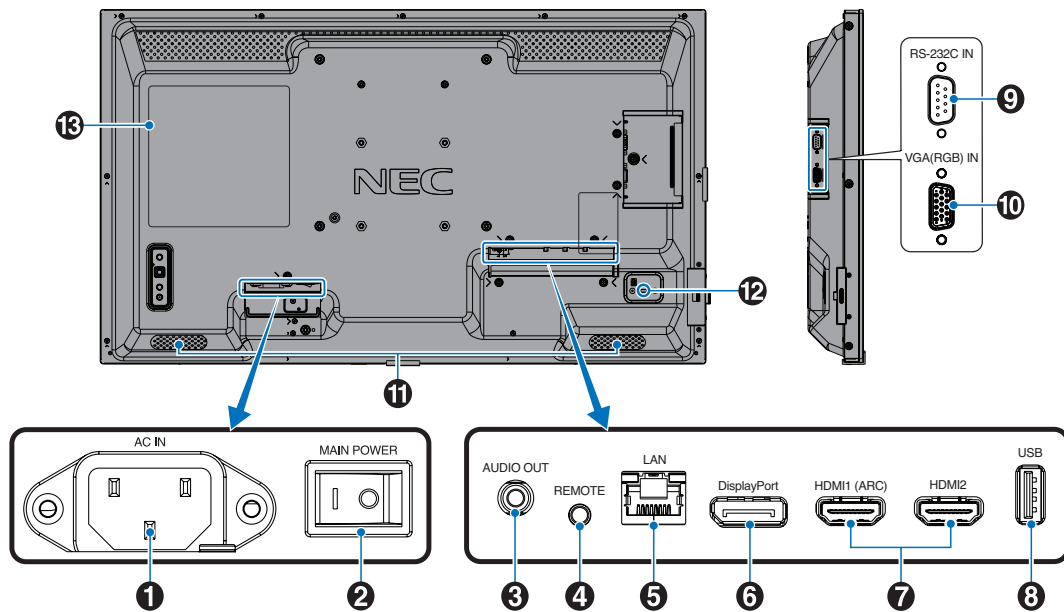

1 Υποδοχή AC IN (είσοδος εναλλασσόμενου ρεύματος)

Συνδέεται με το παρεχόμενο καλώδιο τροφοδοσίας.

2 Κύριος διακόπτης λειτουργίας

Διακόπτης ενεργοποίησης/απενεργοποίησης για τη θέση εντός/εκτός λειτουργίας.

3 AUDIO OUT

Έξοδος σήματος ήχου από που εισέρχεται την είσοδο DisplayPort ή την είσοδο HDMI σε εξωτερική συσκευή (στερεοφωνικός δέκτης, ενισχυτής κ.λπ.).

ΣΗΜΕΙΩΣΗ: Αυτή η υποδοχή δεν είναι υποδοχή για ακουστικά.

4 REMOTE

Χρησιμοποιήστε την προαιρετική μονάδα αισθητήρα συνδέοντάς την με την οθόνη.

ΣΗΜΕΙΩΣΗ:

- Μην χρησιμοποιείτε αυτή την υποδοχή εκτός αν προδιαγράφεται.
- Όταν είναι συνδεδεμένη η προαιρετική μονάδα αισθητήρα, ο αισθητήρας τηλεχειρισμού της οθόνης είναι απενεργοποιημένος.

5 LAN Port IN (RJ-45)

Σύνδεση στο LAN για διαχείριση και έλεγχο της οθόνης μέσω δικτύου. Βλ. [σελίδα 52](#).

6 DisplayPort IN

Είσοδος σημάτων DisplayPort.

7 HDMI IN (HDMI1 (ARC)/HDMI2)

Είσοδος σημάτων HDMI.

ΣΗΜΕΙΩΣΗ:

- Η υποδοχή HDMI1 υποστηρίζει επίσης ARC (Audio Return Channel - Κανάλι επιστροφής ήχου) για έξοδο ήχου.
- Το ARC στέλνει τον ήχο της οθόνης σε εξοπλισμό ήχου με βύσμα HDMI1 ARC.
- Χρησιμοποιήστε το περιλαμβανόμενο καλώδιο HDMI που υποστηρίζει ARC. Ο εξοπλισμός ήχου θα εξαγάγει τον ήχο της οθόνης.
- Ο εξοπλισμός ήχου μπορεί να ελεγχθεί με το τηλεχειριστήριο που περιλαμβάνεται.

8 Θύρα USB

Συσκευή αναγνώρισης συσκευών αποθήκευσης USB για χρήση με το Media Player.

Τροφοδοσία ρεύματος για συσκευές USB.

Για πληροφορίες σχετικά με τις θύρες USB, ανατρέξτε στην ενότητα «Χρήση της θύρας USB» στη [σελίδα 31](#).

9 RS-232C IN (D-Sub 9-pin)

Συνδέστε την είσοδο RS-232C του εξωτερικού εξοπλισμού, π.χ. ενός υπολογιστή, για να μπορέσετε να χειριστείτε τις λειτουργίες RS-232C. Βλ. [σελίδα 51](#).

10 VGA (RGB) IN (mini D-Sub 15 ακίδων)

Είσοδος αναλογικών σημάτων RGB από ηλεκτρονικό υπολογιστή ή άλλες συσκευές RGB.

11 Εσωτερικό ηχείο

12 Υποδοχή ασφαλείας

Σχισμή κλειδαριάς για ασφάλεια και προστασία από κλοπή συμβατή με τα καλώδια/εξοπλισμό ασφαλείας της Kensington.

ΣΗΜΕΙΩΣΗ: Για προϊόντα, επισκεφθείτε τον ιστότοπο της Kensington.

13 Ετικέτα

Ασύρματο τηλεχειριστήριο

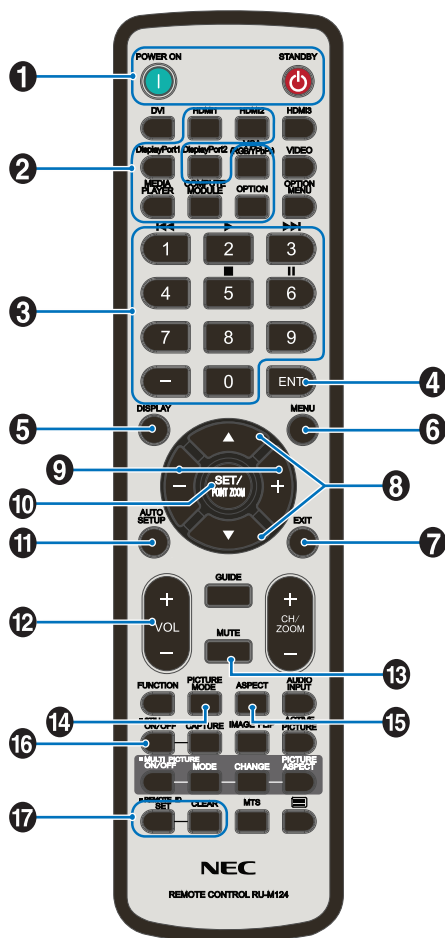

ΣΗΜΕΙΩΣΗ: • Όσα πλήκτρα δεν έχουν επεξήγηση δεν χρησιμοποιούνται στο μοντέλο οθόνης σας.

- Ορισμένα πλήκτρα του τηλεχειριστηρίου χρησιμοποιούνται για το CEC (Consumer Electronics Control). Τα πλήκτρα CEC διαφέρουν ανάλογα με το αν η τρέχουσα ρύθμιση CEC είναι [MODE1] (ΛΕΙΤΟΥΡΓΙΑ 1) ή [MODE2] (ΛΕΙΤΟΥΡΓΙΑ 2). Βλ. [σελίδα 29](#).

1 Πλήκτρα POWER ON (ΕΝΕΡΓΟΠΟΙΗΣΗ) και STANDBY (ΑΝΑΜΟΝΗ)

Με το πλήκτρο POWER ON (ΕΝΕΡΓΟΠΟΙΗΣΗ) επανέρχεται η πλήρης ενεργοποίηση από τη λειτουργία εξοικονόμησης ενέργειας.

Το πλήκτρο STANDBY (ΑΝΑΜΟΝΗ) θέτει την οθόνη σε λειτουργία εξοικονόμησης ενέργειας. Βλ. [σελίδα 33](#).

2 Πλήκτρο INPUT (ΕΙΣΟΔΟΣ)

Κάνει κυκλική εναλλαγή στις διαθέσιμες εισόδους. Βλ. [σελίδα 30](#).

Αυτά είναι διαθέσιμα μόνο ως εισόδοι και εμφανίζονται με το προκαθορισμένο εργοστασιακό τους όνομα.

3 ΚΕΥΡΑΔ (ΠΛΗΚΤΡΟΛΟΓΙΟ)

Πατήστε τα πλήκτρα για να θέσετε και να αλλάξετε κωδικούς πρόσβασης, να αλλάξετε κανάλι και να ορίσετε το REMOTE ID (ΑΝΑΓΝΩΡΙΣΤΙΚΟ ΤΗΛΕΧΕΙΡΙΣΤΗΡΙΟΥ). Βλ. [σελίδα 49](#).

Ορισμένα πλήκτρα χρησιμοποιούνται για τη λειτουργία Media Player («Χρήση του μενού Media Player» στη [σελίδα 39](#)).

4 Πλήκτρο ENT

Κάνει επιλογές στις ρυθμίσεις του Media Player. Βλ. [σελίδα 39](#).

5 Πλήκτρο DISPLAY (ΕΜΦΑΝΙΣΗ)

Εμφανίζει/Αποκρύπτει τις πληροφορίες OSD. Βλ. [σελίδα 37](#).

Ξεκλειδώνει τα πλήκτρα του τηλεχειριστηρίου αν έχουν κλειδωθεί στα [LOCK SETTINGS] (ΡΥΘΜΙΣΕΙΣ ΚΛΕΙΔΩΜΑΤΟΣ). Πατήστε και κρατήστε πατημένο το πλήκτρο DISPLAY (ΕΜΦΑΝΙΣΗ) για τουλάχιστον πέντε δευτερόλεπτα για να ξεκλειδώσετε το τηλεχειριστήριο. Βλ. [σελίδα 47](#).

6 Πλήκτρο MENU (ΜΕΝΟΥ)

Ανοίγει και κλείνει το μενού OSD. Βλ. [σελίδα 37](#).

7 Πλήκτρο EXIT (ΕΞΟΔΟΣ)

Στο OSD λειτουργεί ως πλήκτρο επιστροφής για μετακίνηση στο προηγούμενο μενού OSD.

Λειτουργεί όπως το πλήκτρο EXIT (ΕΞΟΔΟΣ) για κλείσιμο του OSD όταν βρίσκεστε στο κεντρικό μενού.

8 Πλήκτρο ▲/▼ (πλήκτρο επάνω/κάτω)

Λειτουργεί ως πλήκτρα πλοήγησης, εντός των μενού OSD και Media Player, για μετακίνηση της επιλεγμένης περιοχής επάνω/κάτω.

9 Πλήκτρο +/- (πλήκτρο πλην/συν)

Λειτουργεί ως πλήκτρα πλοήγησης, εντός των μενού OSD και Media Player, για μετακίνηση της επιλεγμένης περιοχής αριστερά/δεξιά.

Αυξομειώνει το επίπεδο προσαρμογής της επιλεγμένης ρύθμισης του μενού OSD.

10 Πλήκτρο SET/POINT ZOOM (ΟΡΙΣΜΟΣ/ΖΟΥΜ ΣΗΜΕΙΟΥ)

SET (ΡΥΘΜΙΣΗ): Όταν εμφανίζεται το μενού OSD, αυτό το πλήκτρο λειτουργεί ως πλήκτρο ρύθμισης όταν κάνετε μια επιλογή.

11 Πλήκτρο AUTO SET UP (ΑΥΤΟΜΑΤΗ ΡΥΘΜΙΣΗ)

Μετάβαση στο μενού αυτόματης ρύθμισης.

12 Πλήκτρο VOLUME +/- (ΕΝΤΑΣΗ +/-)

Αύξηση ή μείωση του επιπέδου εξόδου του ήχου.

13 Πλήκτρο MUTE (ΣΙΓΑΣΗ ΗΧΟΥ)

Σίγαση της εξόδου ήχου και βίντεο της οθόνης.

Πατήστε το ξανά για να αναιρέσετε τη σίγαση της εξόδου ήχου και βίντεο της οθόνης. Βλ. «[MUTE SETTING \(ΡΥΘΜΙΣΗ ΣΙΓΑΣΗΣ\)](#)» στη [σελίδα 84](#) για λεπτομέρειες.

14 Πλήκτρο PICTURE MODE (ΚΑΤΑΣΤΑΣΗ ΕΙΚΟΝΑΣ)

Κάνει κύκλους ανάμεσα στις λειτουργίες εικόνας [NATIVE] (ΕΓΓΕΝΗΣ), [RETAIL] (ΛΙΑΝΙΚΗ), [CONFERENCING] (ΔΙΑΣΚΕΨΗ), [HIGHBRIGHT], (ΥΨΗΛΗ ΦΩΤΕΙΝΟΤΗΤΑ), [TRANSPORTATION] (ΜΕΤΑΦΟΡΑ) και [CUSTOM] (ΠΡΟΣΑΡΜΟΣΜΕΝΗ).

Βλ. [σελίδα 35](#).

15 Πλήκτρο ASPECT (ΑΝΑΛΟΓΙΑ)

Κάνει κυκλική εναλλαγή μεταξύ των αναλογιών εικόνας [FULL] (ΠΛΗΡΗΣ), [WIDE] (ΕΥΡΕΙΑ), [1:1], [ZOOM] (ΖΟΥΜ) και [NORMAL] (ΚΑΝΟΝΙΚΗ). Βλ. [σελίδα 36](#).

ΣΗΜΕΙΩΣΗ: Το [Media Player] δεν είναι διαθέσιμο.

16 Πλήκτρο STILL (ΑΚΙΝΗΤΗ ΕΙΚΟΝΑ)

Πλήκτρο ON/OFF (ΕΝΕΡΓΟΠΟΙΗΣΗ/ΑΠΕΝΕΡΓΟΠΟΙΗΣΗ):

Ενεργοποιεί/Απενεργοποιεί τη λειτουργία ακίνητης εικόνας.

17 Πλήκτρο REMOTE ID (ID ΤΗΛΕΧΕΙΡΙΣΤΗΡΙΟΥ)

Ενεργοποιεί τη λειτουργία REMOTE ID (ID ΤΗΛΕΧΕΙΡΙΣΤΗΡΙΟΥ).

Βλ. [σελίδα 49](#).

Αυτό το κεφάλαιο περιλαμβάνει τα εξής:

- ⇒ «Διάγραμμα καλωδιώσεων» στη σελίδα 25
- ⇒ «Σύνδεση με ηλεκτρονικό υπολογιστή» στη σελίδα 26
- ⇒ «Σύνδεση σε υπολογιστή με HDMI» στη σελίδα 26
- ⇒ «Σύνδεση υπολογιστή με DisplayPort» στη σελίδα 26
- ⇒ «Σύνδεση σε συσκευή πολυμέσων με HDMI» στη σελίδα 27
- ⇒ «Σύνδεση σε εξοπλισμό ήχου με λειτουργία ARC» στη σελίδα 27
- ⇒ «HDMI-CEC (Consumer Electronics Control)» στη σελίδα 27
- ⇒ «Εντολή HDMI-CEC» στη σελίδα 28
- ⇒ «Λειτουργίες πλήκτρου τηλεχειριστηρίου HDMI-CEC» στη σελίδα 29
- ⇒ «Εσωτερικές πηγές βίντεο» στη σελίδα 30
- ⇒ «Media Player» στη σελίδα 30
- ⇒ «Χρήση της θύρας USB» στη σελίδα 31

Σύνδεση με εξωτερικό εξοπλισμό

- ΣΗΜΕΙΩΣΗ:**
- Μην συνδέετε ή αποσυνδέετε καλώδια όταν ενεργοποιείτε την τροφοδοσία της οθόνης ή άλλου εξωτερικού εξοπλισμού, καθώς αυτό ενδέχεται να οδηγήσει σε απώλεια της εικόνας.
 - Μην χρησιμοποιείτε καλώδιο ήχου με εξασθένιση (με ενσωματωμένο αντιστάτη). Η χρήση καλωδίου ήχου με ενσωματωμένο αντιστάτη μειώνει την ένταση του ήχου.

Πριν από οποιαδήποτε σύνδεση:

- Διακόψτε την τροφοδοσία της συσκευής πριν τη συνδέσετε με την οθόνη.
- Ανατρέξτε στο εγχειρίδιο χρήσης της συσκευής για τους διαθέσιμους τύπους σύνδεσης και για οδηγίες για τη συσκευή.
- Συνιστούμε να διακόψετε την τροφοδοσία της οθόνης πριν συνδέσετε ή αποσυνδέσετε μια συσκευή αποθήκευσης USB, για να αποτραπεί η καταστροφή των δεδομένων.

Διάγραμμα καλωδιώσεων

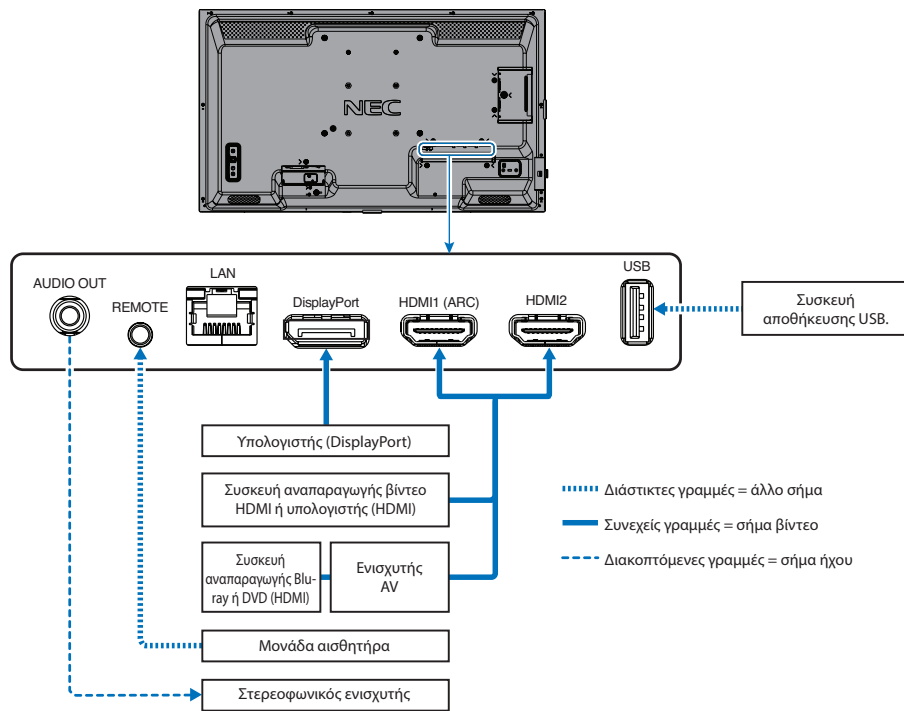

Σύνδεση με ηλεκτρονικό υπολογιστή

Σύνδεση σε υπολογιστή με HDMI

- Χρησιμοποιήστε καλώδιο HDMI με το λογότυπο HDMI.
- Ίσως χρειαστούν μερικά δευτερόλεπτα για να εμφανιστεί το σήμα αφού ενεργοποιηθεί ο υπολογιστής.
- Ορισμένες κάρτες γραφικών ή προγράμματα οδήγησης ενδέχεται να μην προβάλλουν μία εικόνα σωστά.
- Όταν χρησιμοποιείτε έναν υπολογιστή με σύνδεση HDMI, ρυθμίστε την επιλογή [OVERSCAN] (Σάρωση εκτός οθόνης) σε [AUTO] (Αυτόματη) ή [OFF] (Ανενεργή), γιατί τα προγράμματα οδήγησης οθόνης ίσως να μην είναι απολύτως συμβατά και να μην εμφανίζουν μια εικόνα σωστά. Βλ. [σελίδα 73](#).
- Αν το σήμα πηγής είναι 4K(50 Hz/ 60 Hz) ή HDCP 2.2 ή HDR, ρυθμίστε την επιλογή [MODE2] (ΛΕΙΤΟΥΡΓΙΑ 2) στην τιμή [HDMI] στις [ADVANCED] (ΕΞΕΛΙΓΜΕΝΕΣ ΡΥΘΜΙΣΕΙΣ). Βλ. [σελίδα 73](#).
- Αν η οθόνη ενεργοποιηθεί μετά από την ενεργοποίηση ενός συνδεδεμένου υπολογιστή, μερικές φορές δεν εμφανίζεται εικόνα. Σε αυτή την περίπτωση, απενεργοποιήστε τον υπολογιστή και, στη συνέχεια, ενεργοποιήστε τον ξανά.
- Όταν το σήμα εισόδου είναι 4K, χρησιμοποιήστε καλώδιο HDMI υψηλής ταχύτητας.

Σύνδεση υπολογιστή με DisplayPort

- Χρησιμοποιήστε ένα καλώδιο DisplayPort που φέρει το λογότυπο συμμόρφωσης DisplayPort.
- Ίσως χρειαστούν μερικά δευτερόλεπτα για να εμφανιστεί το σήμα αφού ενεργοποιηθεί ο υπολογιστής.
- Όταν συνδέετε ένα καλώδιο DisplayPort σε εξοπλισμό με μετατροπέα σήματος, ίσως να μην εμφανιστεί εικόνα.
- Ορισμένα καλώδια DisplayPort διαθέτουν μηχανισμό ασφάλισης. Όταν αποσυνδέετε αυτό το καλώδιο, κρατήστε πατημένο το επάνω κουμπί για να απασφαλίσει.
- Αν η οθόνη ενεργοποιηθεί μετά από την ενεργοποίηση ενός συνδεδεμένου υπολογιστή, μερικές φορές δεν εμφανίζεται εικόνα. Σε αυτή την περίπτωση, απενεργοποιήστε τον υπολογιστή και, στη συνέχεια, ενεργοποιήστε τον ξανά.

Σύνδεση σε συσκευή πολυμέσων με HDMI

Συνδέστε ένα μόνο καλώδιο HDMI για την καλύτερη δυνατή ποιότητα εικόνας και ήχου από συσκευές αναπαραγωγής Blu-ray, συσκευές αναπαραγωγής πολυμέσων συνεχούς ροής ή κονσόλες παιχνιδιών.

Υποστηρίζει κωδικοποίηση HDCP (High-bandwidth Digital Contents Protection, Προστασία Ψηφιακού Περιεχομένου Υψηλού Εύρους Ζώνης), έναν τύπο διαχείρισης ψηφιακών δικαιωμάτων που αποτρέπει την παράνομη αντιγραφή ή αναμετάδοση περιεχομένου υψηλής ευκρίνειας από δίσκους Blu-ray, DVD και πολυμέσα συνεχούς ροής.

- ΣΗΜΕΙΩΣΗ:**
- Συνδέστε το καλώδιο HDMI ενώ είναι απενεργοποιημένα και το Media Player και η οθόνη.
 - Χρησιμοποιήστε καλώδιο HDMI με το λογότυπο HDMI.
 - Ορισμένα καλώδια HDMI και ορισμένες συσκευές ενδέχεται να μην εμφανίζουν σωστά μια εικόνα, λόγω διαφορετικών προδιαγραφών HDMI.
 - Αν δεν μπορείτε να δείτε υλικό μέσω των ψηφιακών εισόδων, αυτό δεν σημαίνει απαραίτητα ότι η οθόνη δεν λειτουργεί σωστά. Με την εφαρμογή του HDCP, ενδέχεται να υπάρχουν περιπτώσεις στις οποίες ορισμένα είδη περιεχομένου προστατεύονται μέσω HDCP και μπορεί να μην εμφανίζονται λόγω της απόφασης/πρόθεσης της κοινότητας HDCP (Digital Content Protection, LLC).

Σύνδεση σε εξοπλισμό ήχου με λειτουργία ARC

Αν συνδέετε εξοπλισμό ήχου με λειτουργία ARC σε HDMI1 (ARC) χρησιμοποιώντας το συμπεριλαμβανόμενο καλώδιο HDMI που υποστηρίζει ARC, ο εξοπλισμός ήχου εξάγει τον ήχο της οθόνης.

- Ο ήχος μέσω HDMI1 (ARC) δεν ρυθμίζεται από το μενού OSD.
- Όταν είναι ενεργοποιημένη η λειτουργία ARC, τα εσωτερικά ηχεία της οθόνης είναι σε σίγαση.

HDMI-CEC (Consumer Electronics Control)

Η δυνατότητα HDMI-CEC παρέχει στις συμβατές συσκευές αναπαραγωγής πολυμέσων, εφόσον συνδέονται μέσω HDMI, τη δυνατότητα να επικοινωνούν και να επιτρέπουν τον περιορισμένο έλεγχο μεταξύ της συσκευής και της οθόνης. Για παράδειγμα, με την ενεργοποίηση μιας συσκευής αναπαραγωγής Blu-ray μπορεί να γίνεται αυτόματη εναλλαγή της πηγής εισόδου στη συσκευή αναπαραγωγής Blu-ray, χωρίς χρήση του τηλεχειριστηρίου. Δεν είναι πλήρως συμβατές όλες οι συσκευές και, σε ορισμένες περιπτώσεις, ο κατασκευαστής της συσκευής πολυμέσων μπορεί να παρέχει συμβατότητα μόνο με τις δικές του οθόνες ή τηλεοράσεις. Βλ. «[Εντολή HDMI-CEC](#)» στη [σελίδα 28](#).

Όταν υποστηρίζεται, το τηλεχειριστήριο της οθόνης μπορεί να χρησιμοποιείται για τον έλεγχο της συσκευής πολυμέσων HDMI.

ΣΗΜΕΙΩΣΗ: Οι οδηγίες αυτής της ενότητας σας καθοδηγούν για τη διαμόρφωση του [CEC] στο μενού OSD της οθόνης. Αυτές οι ρυθμίσεις μπορούν επίσης να διαμορφωθούν και από τις ρυθμίσεις web της οθόνης.

Ενεργοποίηση CEC

1. Συνδέστε μια συμβατή συσκευή HDMI-CEC στη θύρα HDMI.
Πατήστε το πλήκτρο HDMI στο τηλεχειριστήριο.
2. Πατήστε το πλήκτρο MENU (MENOY) για να ανοίξει το μενού OSD.
3. Πλοηγηθείτε στις [INPUT SIGNAL SETTINGS] (ΡΥΘΜΙΣΕΙΣ ΣΗΜΑΤΟΣ ΕΙΣΟΔΟΥ) αφού επιλέξετε [INPUT-ADVANCED] (ΕΙΣΟΔΟΣ-ΠΡΟΧΩΡΗΜΕΝΕΣ) και, στη συνέχεια, [CEC].
4. Επιλέξτε [MODE1] ή [MODE2] για [CEC].
5. Επιλέξτε [YES] (NAI) στην επιλογή [SEARCH DEVICE] (ΑΝΑΖΗΤΗΣΗ ΣΥΣΚΕΥΗΣ).

Όταν ολοκληρωθεί η αναζήτηση, η θύρα HDMI με συνδεδεμένη συσκευή CEC εμφανίζεται με το όνομα της συσκευής. Βλ. [σελίδα 74](#).

Αν δεν βρεθεί καμία συμβατή συσκευή HDMI-CEC, βεβαιωθείτε ότι η συσκευή είναι συνδεδεμένη, ενεργοποιημένη, ότι υποστηρίζει CEC και ότι το CEC είναι ενεργό. Ανάλογα με τον κατασκευαστή, η δυνατότητα CEC μπορεί να έχει διαφορετικό όνομα. Ανατρέξτε στο εγχειρίδιο προϊόντος της συσκευής.

6. Πατήστε το πλήκτρο EXIT (ΕΞΟΔΟΣ) στο τηλεχειριστήριο.

Εντολή HDMI-CEC

Συνδέστε μια συμβατή συσκευή HDMI-CEC στη θύρα HDMI.

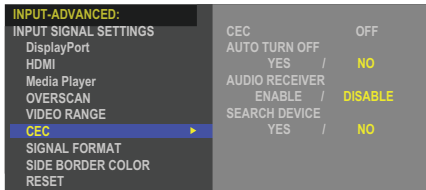
Μενού OSD	Όνομα εντολής HDMI-CEC	Επεξήγηση	Ρύθμιση
CEC (Consumer Electronics Control)	One Touch Play	Όταν ενεργοποιείται μια συσκευή συμβατή με CEC-HDMI, ενεργοποιείται αυτόματα και η οθόνη που είναι συνδεδεμένη στη συσκευή με καλώδιο HDMI. Αφού ενεργοποιηθεί η οθόνη, ο πίνακας συνδέσεων εισόδου κάνει αυτόματη εναλλαγή στο HDMI-στόχο. Αν η οθόνη ενεργοποιηθεί κατά την ενεργοποίηση συμβατών συσκευών HDMI-CEC, το [INPUT] (ΕΙΣΟΔΟΣ) αλλάζει από την τρέχουσα ρύθμιση σε [HDMI2].	 <p>Για ρύθμιση των επιλογών CEC, ακολουθήστε τα παρακάτω βήματα.</p> <p>Πατήστε το πλήκτρο Menu (Μενού) για να ανοίξει το OSD.</p> <p>Με τα πλήκτρα ▲▼ + -, μετακινηθείτε στις επιλογές [INPUT] (ΕΙΣΟΔΟΣ), [ADVANCED] (ΕΞΕΛΙΓΜΕΝΟΣ), [CEC] και μετά πατήστε το πλήκτρο SET/POINT ZOOM (ΡΥΘΜΙΣΗ/ΖΟΥΜ ΣΗΜΕΙΟΥ) για είσοδο στις επιλογές CEC.</p> <p>Χρησιμοποιήστε τα πλήκτρα + - για επισήμανση της τιμής [MODE1] ή [MODE2] και μετά πατήστε το πλήκτρο SET/POINT ZOOM (ΟΡΙΣΜΟΣ/ΖΟΥΜ ΣΗΜΕΙΟΥ) για ενεργοποίηση του CEC.</p>
	Remote Control Pass Through (Διέλευση τηλεχειριστηρίου)	Η λειτουργία των πλήκτρων του ασύρματου τηλεχειριστηρίου λειτουργεί με συσκευές συμβατές με HDMI-CEC. Για παράδειγμα, αν η οθόνη ενεργοποιηθεί με το ασύρματο τηλεχειριστήριο και πιεστεί το πλήκτρο αναπαραγωγής, ενεργοποιείται και κάνει αναπαραγωγή και μια συμβατή συσκευή HDMI-CEC.	
	Power Status (Κατάσταση τροφοδοσίας)	Οι συνδεδεμένες συμβατές συσκευές HDMI-CEC λαμβάνουν την κατάσταση λειτουργίας της οθόνης όταν η οθόνη βρίσκεται σε κατάσταση αναμονής ή σε λειτουργία.	
	System Information (Πληροφορίες συστήματος)	Η λειτουργία αυτή λαμβάνει τις πληροφορίες για μια συνδεδεμένη συμβατή συσκευή HDMI-CEC (έκδοση CEC, φυσική διεύθυνση). Επιπλέον, αυτή η λειτουργία είναι συμβατή με το «Change Language function» (Λειτουργία αλλαγής γλώσσας). Αν αλλάξει η γλώσσα που χρησιμοποιείται στην οθόνη, η γλώσσα στη συνδεδεμένη συμβατή συσκευή HDMI-CEC αλλάζει αντίστοιχα (στη γλώσσα που έχει επιλεγεί για την οθόνη). Για τη λειτουργία «Change Language» (Αλλαγή γλώσσας), η συνδεδεμένη συμβατή συσκευή HDMI-CEC θα πρέπει να διαβάει πολλές γλώσσες.	
AUTO TURN OFF (ΑΥΤΟΜΑΤΗ ΑΠΕΝΕΡΓΟΠΟΙΗΣΗ)	System Standby (Αναμονή συστήματος)	Αν η οθόνη έχει ρυθμιστεί σε κατάσταση αναμονής από το ασύρματο τηλεχειριστήριο, ταυτόχρονα τίθενται σε κατάσταση αναμονής και οι συμβατές συσκευές HDMI-CEC. Αν η οθόνη αλλάξει σε κατάσταση αναμονής ενώ κάποια συμβατή συσκευή HDMI-CEC καταγράφει, η λειτουργία της συσκευής διατηρείται. Για περισσότερες πληροφορίες ανατρέξτε στο εγχειρίδιο οδηγιών χρήσης της συμβατής συσκευής HDMI-CEC.	Χρησιμοποιήστε τα πλήκτρα ▲▼ για να επιλέξετε [AUTO TURN OFF] (ΑΥΤΟΜΑΤΗ ΑΠΕΝΕΡΓΟΠΟΙΗΣΗ). Χρησιμοποιήστε τα πλήκτρα + - για επισήμανση της τιμής [YES] (ΝΑΙ) και πατήστε το πλήκτρο SET/POINT ZOOM (ΟΡΙΣΜΟΣ/ΖΟΥΜ ΣΗΜΕΙΟΥ) για να επιλέξετε [YES] (ΝΑΙ).
AUDIO RECEIVER (ΔΕΚΤΗΣ ΗΧΟΥ)	System Audio Control (Έλεγχος ήχου συστήματος)	Συνδέστε εξοπλισμό ήχου με λειτουργία ARC σε HDMI1 (ARC) με το συμπεριλαμβανόμενο καλώδιο HDMI που υποστηρίζει ARC. Το πλήκτρο έντασης ήχου στο ασύρματο τηλεχειριστήριο ελέγχει την ένταση του ήχου του συνδεδεμένου εξοπλισμού ήχου HDMI-CEC. Για όσο είναι ενεργή αυτή η λειτουργία, το εσωτερικό ή το εξωτερικό ηχείο της οθόνης ρυθμίζεται αυτόματα σε MUTE (Σίγαση).	Χρησιμοποιήστε τα πλήκτρα ▲▼ για να επιλέξετε [AUDIO RECEIVER] (ΔΕΚΤΗΣ ΗΧΟΥ) και μετά πατήστε το πλήκτρο SET/POINT ZOOM (ΡΥΘΜΙΣΗ/ΖΟΥΜ ΣΗΜΕΙΟΥ). Χρησιμοποιήστε τα πλήκτρα + - για επισήμανση της τιμής [ENABLE] (ΝΑΙ) και πατήστε το πλήκτρο SET/POINT ZOOM (ΟΡΙΣΜΟΣ/ΖΟΥΜ ΣΗΜΕΙΟΥ) για να επιλέξετε [ENABLE] (ΝΑΙ).
SEARCH DEVICE (ΑΝΑΖΗΤΗΣΗ ΣΥΣΚΕΥΗΣ)	Device OSD Name Transfer (Μεταβίβαση ονόματος συσκευής OSD)	Χρησιμοποιήστε τα πλήκτρα + - για επισήμανση της τιμής YES (ΝΑΙ) και πατήστε το πλήκτρο SET/POINT ZOOM (ΟΡΙΣΜΟΣ/ΖΟΥΜ ΣΗΜΕΙΟΥ) για να αρχίσει η αναζήτηση.	Χρησιμοποιήστε τα πλήκτρα ▲▼ για να επιλέξετε [SEARCH DEVICE] (ΑΝΑΖΗΤΗΣΗ ΣΥΣΚΕΥΗΣ). Αυτή η λειτουργία κάνει αναζήτηση για συμβατές συσκευές CEC στις συνδέσεις HDMI της οθόνης. Αν ανιχνευθεί με επιτυχία μια συμβατή συσκευή HDMI-CEC, αυτή η λειτουργία λαμβάνει το όνομα της συσκευής. Εμφανίζονται το όνομα της συσκευής και η σύνδεση HDMI στην οποία βρέθηκε.
	Routing Control (Έλεγχος δρομολόγησης)	Με την επιλογή ονόματος συσκευής, η είσοδος της συμβατής συσκευής HDMI-CEC αλλάζει με την επιλεγμένη είσοδο. Μετά την επιλογή συσκευής, το ασύρματο τηλεχειριστήριο ελέγχει τις λειτουργίες της επιλεγμένης συσκευής.	

Αυτή η λειτουργία CEC υποστηρίζει Feature Abort (Ματαίωση λειτουργίας).
Ανατρέξτε στις Συνδέσεις (βλ. [σελίδα 24](#)) για τη σύνδεση συμβατών συσκευών HDMI-CEC.

Λειτουργίες πλήκτρου τηλεχειριστηρίου HDMI-CEC

HDMI-CEC [MODE1] (ΛΕΙΤΟΥΡΓΙΑ 1)

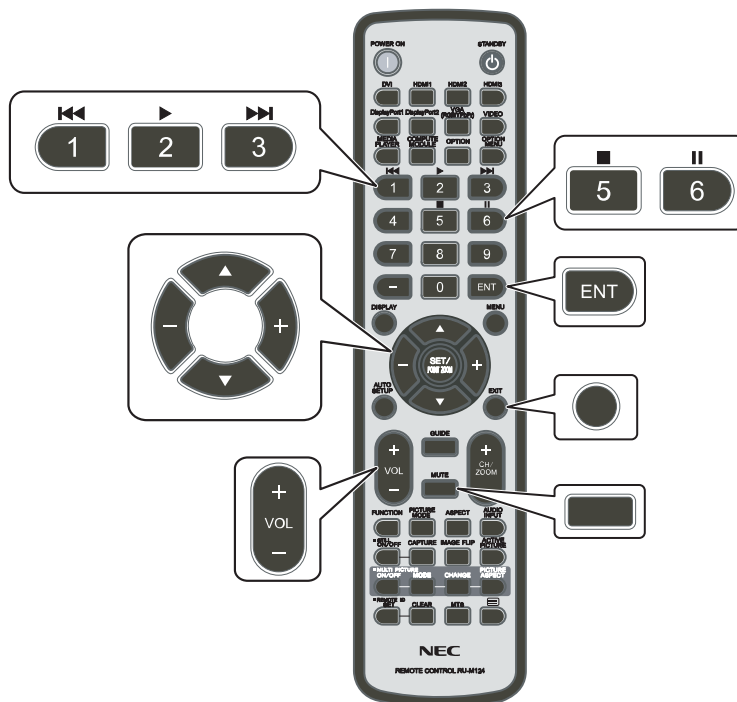

HDMI-CEC [MODE2] (ΛΕΙΤΟΥΡΓΙΑ 2)

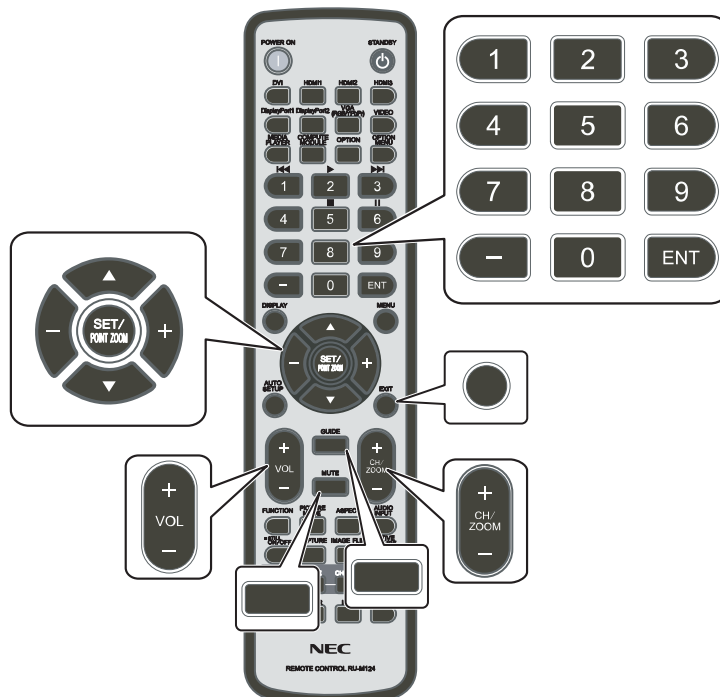

Εσωτερικές πηγές βίντεο

Media Player

Το εσωτερικό Media Player παίζει αρχεία εικόνας, βίντεο και μουσικής, τα οποία είναι αποθηκευμένα σε μια συσκευή αποθήκευσης USB. Βλ. [σελίδα 39](#) για οδηγίες χρήσης του Media Player.

Σύνδεση συμβατής συσκευής αποθήκευσης USB

Διαμορφώστε μια συσκευή μνήμης USB με μορφή NTFS, FAT32 ή FAT16 για να τη χρησιμοποιήσετε με το Media Player. Ανατρέξτε στο εγχειρίδιο οδηγιών χρήσης του υπολογιστή ή στο αρχείο βοήθειας για πληροφορίες σχετικά με τη μορφοποίηση μιας συσκευής αποθήκευσης USB.

Με αυτήν την οθόνη να χρησιμοποιείτε συσκευή αποθήκευσης USB σύμφωνα με το παρακάτω σχέδιο.

Αν το φυσικό μέγεθος της συσκευής αποθήκευσης USB είναι μεγαλύτερο από το παρακάτω υποστηριζόμενο μέγεθος, χρησιμοποιήστε καλώδιο προέκτασης USB.

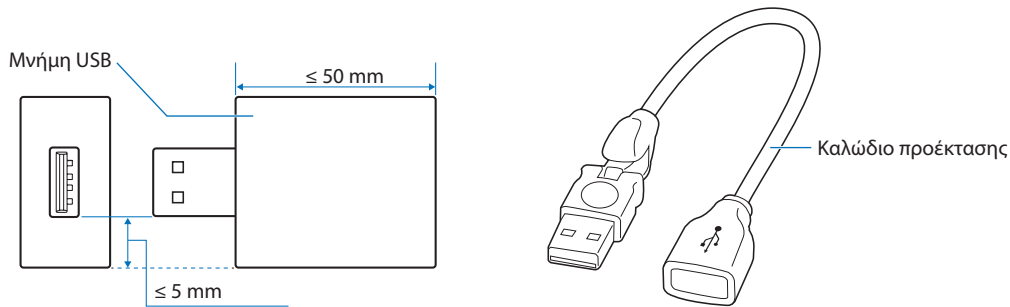

- ΣΗΜΕΙΩΣΗ:**
- Αν η οθόνη δεν αναγνωρίζει μια συνδεδεμένη συσκευή αποθήκευσης USB, βεβαιωθείτε ότι το σύστημα αρχείων είναι NTFS, FAT32 ή FAT16.
 - Δεν είναι εγγυημένο ότι η οθόνη θα λειτουργεί με όλες τις συσκευές αποθήκευσης USB που διατίθενται στην αγορά.
 - Εισαγάγετε τη συσκευή αποθήκευσης USB στη θύρα USB στον πίνακα συνδέσεων στο κάτω μέρος της οθόνης.
 - Το Media Player δεν χρησιμοποιεί καμία άλλη σύνδεση USB στην οθόνη (βλ. [σελίδα 20](#)).

Χρήση της θύρας USB

- Συσκευή αναγνώρισης συσκευών αποθήκευσης USB για χρήση με το εσωτερικό Media Player. Βλ. [σελίδα 39](#).
- Θύρα παροχής τροφοδοσίας.
- Ενημερώνει το firmware της οθόνης μέσω μιας συσκευής αποθήκευσης USB.
- Κάνει εισαγωγή ή εξαγωγή των ρυθμίσεων της οθόνης μέσω της συσκευής αποθήκευσης USB όταν επιλέγετε [CLONE SETTING] (ΡΥΘΜΙΣΗ ΚΛΩΝΟΥ).

 **ΠΡΟΣΟΧΗ:** Ανατρέξτε στην ενότητα «ΠΡΟΣΟΧΗ 2».

- ΣΗΜΕΙΩΣΗ:**
- Κατά τη σύνδεση της συσκευής USB ή του καλωδίου, ελέγξτε αν το σχήμα και ο προσανατολισμός του βύσματος είναι σωστά ευθυγραμμισμένα.
 - Δεν συνιστάται η σύνδεση/αποσύνδεση συσκευής αποθήκευσης USB ενώ είναι ήδη ενεργοποιημένη η οθόνη. Για να μην προκληθεί ζημιά στην οθόνη και πιθανή καταστροφή των αρχείων δεδομένων της συνδεδεμένης συσκευής, ο κύριος διακόπτης τροφοδοσίας της οθόνης πρέπει να είναι κλειστός όταν γίνονται συνδέσεις ή αποσυνδέσεις.

Αυτό το κεφάλαιο περιλαμβάνει τα εξής:

- ⇒ «Καταστάσεις ON και OFF (ΕΝΤΟΣ και ΕΚΤΟΣ Λειτουργίας)» στη σελίδα 33
- ⇒ «Εμβέλεια λειτουργίας για το τηλεχειριστήριο» στη σελίδα 34
- ⇒ «Χρήση της διαχείρισης ενέργειας» στη σελίδα 35
- ⇒ «Προβολή των πληροφοριών OSD» στη σελίδα 35
- ⇒ «Εναλλαγή μεταξύ λειτουργιών εικόνας» στη σελίδα 35
- ⇒ «Ρύθμιση της αναλογίας διαστάσεων» στη σελίδα 36
- ⇒ «Χειριστήρια OSD (Εμφάνιση στην οθόνη)» στη σελίδα 37
- ⇒ «Χρήση του μενού Media Player» στη σελίδα 39
- ⇒ «Μενού Media Player» στη σελίδα 39

Καταστάσεις ON και OFF (ΕΝΤΟΣ και ΕΚΤΟΣ Λειτουργίας)

Πατήστε το πλήκτρο  στον πίνακα ελέγχου ή το πλήκτρο POWER ON (ΕΝΕΡΓΟΠΟΙΗΣΗ) στο τηλεχειριστήριο για να ενεργοποιήσετε την οθόνη.

Η ένδειξη LED της οθόνης επισημαίνει την τρέχουσα κατάσταση της οθόνης. Ανατρέξτε στον παρακάτω πίνακα για πληροφορίες σχετικά με την ένδειξη τροφοδοσίας.

Κατάσταση και μοτίβο φωτισμού της ένδειξης τροφοδοσίας	Κατάσταση	Ανάκτηση
Μπλε που αναλάμπει	Κανονική	1. Ενεργοποιήστε την οθόνη από το τηλεχειριστήριο ή το πλήκτρο λειτουργίας της οθόνης.
Πράσινο που αναβοσβήνει*1	Σε οποιαδήποτε από τις παρακάτω συνθήκες, δεν ανιχνεύθηκε σήμα εισόδου από την οθόνη κατά τη χρονική διάρκεια που ορίσατε: <ul style="list-style-type: none"> • Η επιλογή [AUTO INPUT CHANGE] (ΑΥΤΟΜΑΤΗ ΑΛΛΑΓΗ ΕΙΣΟΔΟΥ) έχει ρυθμιστεί σε οποιαδήποτε τιμή εκτός από [NONE] (ΚΑΜΙΑ). • Η επιλογή [USB POWER] (ΤΡΟΦΟΔΟΣΙΑ USB) έχει ρυθμιστεί στην τιμή [ON] (ΕΝΕΡΓΗ). • Το [QUICK START] (ΓΡΗΓΟΡΗ ΕΚΚΙΝΗΣΗ) έχει ρυθμιστεί στην τιμή [ENABLE] (ΕΝΕΡΓΟΠΟΙΗΣΗ). 	2. Στείλτε μια είσοδο σήματος AV στην οθόνη.
Πορτοκαλί που αναλάμπει	Σε οποιαδήποτε από τις παρακάτω συνθήκες, δεν ανιχνεύθηκε σήμα εισόδου από την οθόνη κατά τη χρονική διάρκεια που ορίσατε: <ul style="list-style-type: none"> • Υπάρχει μια είσοδος σήματος δικτύου. • Η επιλογή [CEC] έχει ρυθμιστεί σε οποιαδήποτε τιμή εκτός από [OFF] (ΚΑΜΙΑ). • Η επιλογή [OFF TIMER] (ΧΡΟΝΟΔΙΑΚΟΠΤΗΣ ΑΠΕΝΕΡΓΟΠΟΙΗΣΗΣ) έχει ρυθμιστεί στην τιμή [ON] (ΕΝΕΡΓΗ). • Η λειτουργία [SCHEDULE INFORMATION] (ΠΛΗΡΟΦΟΡΙΕΣ ΧΡΟΝΟΔΙΑΓΡΑΜΜΑΤΟΣ) είναι ενεργοποιημένη. 	1. Ενεργοποιήστε την οθόνη από το τηλεχειριστήριο ή το πλήκτρο λειτουργίας της οθόνης. 2. Στείλτε μια είσοδο σήματος AV στην οθόνη.*2 3. Αποσυνδέστε και επανασυνδέστε ένα καλώδιο σήματος.
Πορτοκαλί που αναβοσβήνει	Δεν ανιχνεύθηκε σήμα AV από την οθόνη κατά τη χρονική διάρκεια που ορίσατε (χωρίς είσοδο σήματος δικτύου).	
Κόκκινο που αναλάμπει	Απενεργοποιήστε την οθόνη από το τηλεχειριστήριο ή το πλήκτρο λειτουργίας της οθόνης.	Ενεργοποιήστε την οθόνη από το τηλεχειριστήριο ή το πλήκτρο λειτουργίας της οθόνης.

*1: Η ρύθμιση χρόνου για τη λειτουργία αυτόματης εξοικονόμησης ενέργειας είναι διαθέσιμη στη λειτουργία [POWER SAVE SETTINGS] (ΡΥΘΜΙΣΕΙΣ ΕΞΟΙΚΟΝΟΜΗΣΗΣ ΕΝΕΡΓΕΙΑΣ) (βλ. [σελίδα 80](#)).

*2: Η επιλογή [MODE] (ΛΕΙΤΟΥΡΓΙΑ) στην επιλογή [POWER SAVE SETTINGS] (ΡΥΘΜΙΣΕΙΣ ΕΞΟΙΚΟΝΟΜΗΣΗΣ ΕΝΕΡΓΕΙΑΣ) έχει ρυθμιστεί σε [NORMAL] (ΚΑΝΟΝΙΚΗ) για το HDMI και το DisplayPort.

- ΣΗΜΕΙΩΣΗ:**
- Η μπλε λυχνία τροφοδοσίας που επισημαίνει ότι η οθόνη τροφοδοτείται και λειτουργεί κανονικά μπορεί να σβήσει από τις επιλογές του OSD της οθόνης. Βλ. [σελίδα 84](#).
 - Αν η λυχνία αναβοσβήνει με κόκκινο με έναν συνδυασμό αργής και γρήγορης διάρκειας, ενδέχεται να έχει προκληθεί κάποια βλάβη, οπότε επικοινωνήστε με τον προμηθευτή σας.

Ο κύριος διακόπτης πρέπει να είναι στη θέση ενεργοποίησης για να ενεργοποιήσετε την οθόνη με το πλήκτρο POWER ON (ΕΝΕΡΓΟΠΟΙΗΣΗ) στο τηλεχειριστήριο ή το πλήκτρο  στον πίνακα ελέγχου.

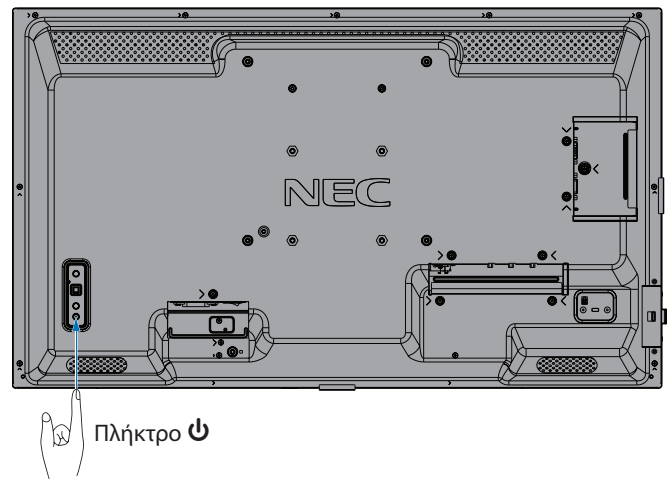
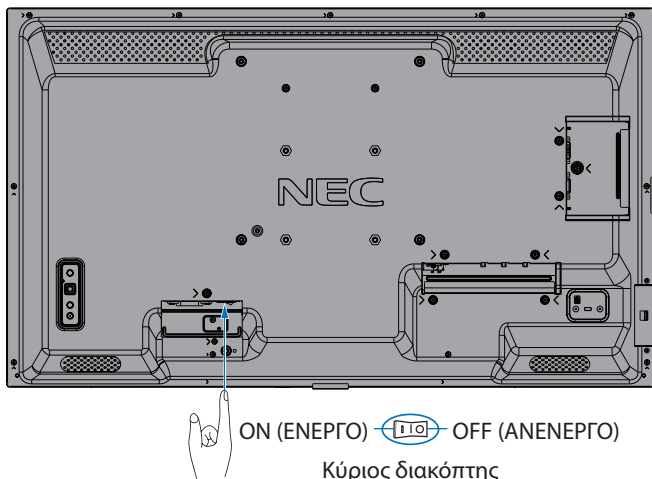

Εμβέλεια λειτουργίας για το τηλεχειριστήριο

Στρέψτε το επάνω μέρος του τηλεχειριστηρίου προς την αριστερή πλευρά της οθόνης (ή προς το κάτω μέρος της οθόνης όταν χρησιμοποιείται σε κατακόρυφο προσανατολισμό) ενώ πατάτε κάποιο πλήκτρο.

- ΣΗΜΕΙΩΣΗ:**
- Το τηλεχειριστήριο μπορεί να μη λειτουργεί αν πέφτουν ακτίνες ηλιακού ή έντονου τεχνητού φωτός απευθείας πάνω στον αισθητήρα του τηλεχειριστηρίου ή αν υπάρχει κάποιο εμπόδιο στη διαδρομή μεταξύ τηλεχειριστηρίου και οθόνης.
 - Τυχόν αντικείμενα μεταξύ της μονάδας τηλεχειριστηρίου και του αισθητήρα τηλεχειριστηρίου της οθόνης μπορεί να εμποδίσουν τη σωστή λειτουργία. Ανάλογα με τη γωνία, ο αισθητήρας τηλεχειριστηρίου της οθόνης μπορεί να κρύβεται από την ίδια την οθόνη και το σύστημα τηλεχειριστηρίου μπορεί να μην λειτουργεί σωστά.
 - Αντικαταστήστε τις μπαταρίες όταν είναι πεσμένες, αφού έτσι μπορεί να μειωθεί η εμβέλεια του τηλεχειριστηρίου.
 - Μην χρησιμοποιείτε με το τηλεχειριστήριο άλλου εξοπλισμού, όπως κλιματιστικό, εξαρτήματα ηχοσυστήματος κ.λπ.

Εμβέλεια σε οριζόντιο προσανατολισμό

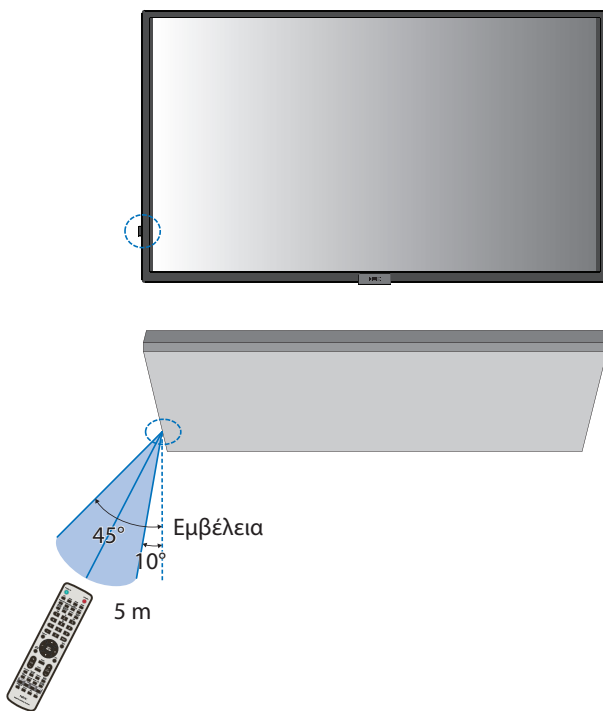

Εμβέλεια σε κατακόρυφο προσανατολισμό

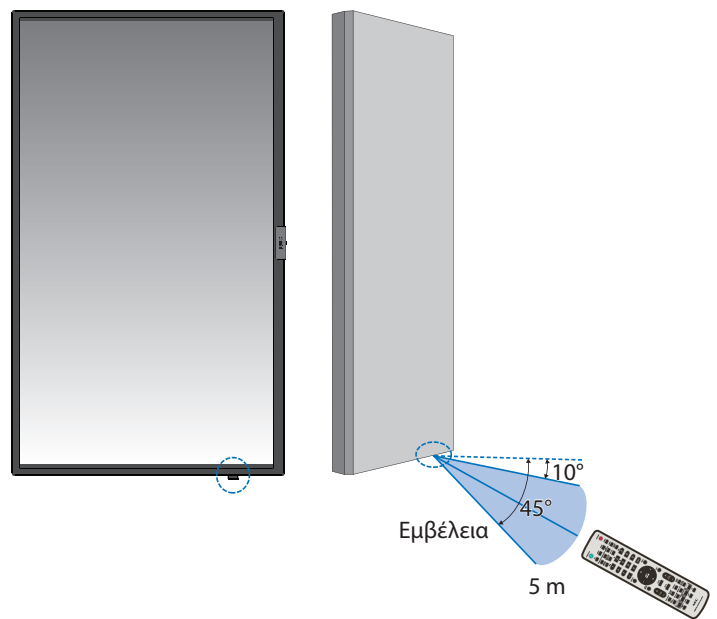

Μεταχείριση του τηλεχειριστηρίου

- Δεν πρέπει να υποστεί σφοδρή πτώση.
- Μην αφήσετε να πέσει νερό ή άλλο υγρό πάνω στο τηλεχειριστήριο. Αν βραχεί το τηλεχειριστήριο, σκουπίστε το αμέσως.
- Αποφύγετε την έκθεση σε θερμότητα και ατό.
- Μην ανοίγετε το τηλεχειριστήριο παρά όνο για να τοποθετήσετε τις μπαταρίες.

Χρήση της διαχείρισης ενέργειας

Αυτή η λειτουργία μειώνει την κατανάλωση ενέργειας της οθόνης όταν δεν χρησιμοποιείται.

Όταν είναι συνδεδεμένη σε υπολογιστή, η κατανάλωση ενέργειας της οθόνης μειώνεται αυτόματα αν το πληκτρολόγιο ή το ποντίκι δεν χρησιμοποιηθούν για το χρονικό διάστημα που έχει οριστεί στις ρυθμίσεις διαχείρισης ενέργειας του υπολογιστή. Ανατρέξτε στο εγχειρίδιο χρήσης του υπολογιστή σας για περισσότερες πληροφορίες.

Όταν είναι συνδεδεμένη σε πηγή AV, όπως μια συσκευή αναπαραγωγής Blu-ray, DVD ή βίντεο συνεχούς ροής, η κατανάλωση ενέργειας της οθόνης μειώνεται αυτόματα όταν περάσει ένα συγκεκριμένο χρονικό διάστημα αφού η οθόνη διαπιστώσει «απουσία εισόδου σήματος». Η επιλογή ρυθμίζεται σε [ENABLE] (ΕΝΕΡΓΟΠΟΙΗΣΗ) ή [DISABLE] (ΑΠΕΝΕΡΓΟΠΟΙΗΣΗ) στις ρυθμίσεις [POWER SAVE] (ΕΞΟΙΚΟΝΟΜΗΣΗ ΕΝΕΡΓΕΙΑΣ) στο μενού [POWER SAVE SETTINGS] (ΡΥΘΜΙΣΕΙΣ ΕΞΟΙΚΟΝΟΜΗΣΗΣ ΕΝΕΡΓΕΙΑΣ) του OSD. Βλ. [σελίδα 80](#).

- ΣΗΜΕΙΩΣΗ:**
- Ανάλογα με τον υπολογιστή και την κάρτα οθόνης που χρησιμοποιείτε, η λειτουργία αυτή μπορεί να μην είναι διαθέσιμη.
 - Αφού χαθεί το σήμα βίντεο, η οθόνη σβήνει αυτόματα μετά από προκαθορισμένο χρονικό διάστημα. Ανατρέξτε στη ρύθμιση [TIME SETTING] (ΡΥΘΜΙΣΗ ΧΡΟΝΟΥ) στη λειτουργία [POWER SAVE] (ΕΞΟΙΚΟΝΟΜΗΣΗ ΕΝΕΡΓΕΙΑΣ) [σελίδα 80](#).
 - Μπορούν να δημιουργηθούν χρονοδιαγράμματα για την οθόνη ώστε να ενεργοποιείται ή να τίθεται σε αναμονή σε συγκεκριμένες ώρες. Βλ. [σελίδα 43](#).
 - Ανατρέξτε στην επιλογή [POWER SAVE] (ΕΞΟΙΚΟΝΟΜΗΣΗ ΕΝΕΡΓΕΙΑΣ) στην επιλογή [POWER SAVE SETTINGS] (ΡΥΘΜΙΣΕΙΣ ΕΞΟΙΚΟΝΟΜΗΣΗΣ ΕΝΕΡΓΕΙΑΣ) για τη λειτουργία διαχείρισης ενέργειας.

Προβολή των πληροφοριών OSD

Το μενού πληροφοριών OSD παρέχει διάφορες πληροφορίες, όπως η πηγή εισόδου κ.λπ.

Πατήστε το πλήκτρο DISPLAY (ΠΡΟΒΟΛΗ) στο τηλεχειριστήριο για να εμφανιστεί των πληροφοριών OSD. Πατήστε το κουμπί DISPLAY (ΠΡΟΒΟΛΗ) ξανά για να κλείσει το μενού πληροφοριών OSD.

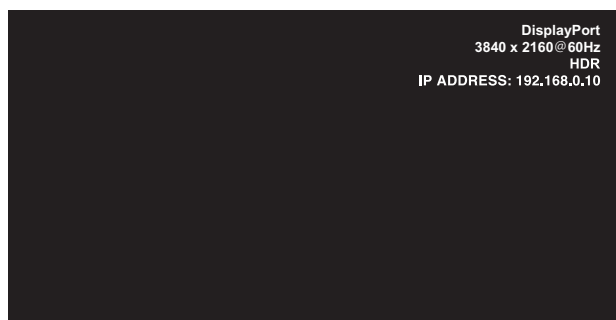

- 1 Όνομα εισόδου
- 2 Πληροφορίες για το σήμα εισόδου
- 3 Πληροφορίες HDR
- 4 Πληροφορίες επικοινωνίας*

* Εμφανίζεται όταν το [COMMUNICATION INFO] (ΠΛΗΡΟΦΟΡΙΕΣ ΕΠΙΚΟΙΝΩΝΙΑΣ) είναι [ON] (ΕΝΕΡΓΗ).
Πράσινο: Συνδεδεμένο LAN
Κόκκινο: Μη συνδεδεμένο LAN

ΣΗΜΕΙΩΣΗ: Όταν το σήμα εισόδου είναι [Media Player], δεν θα εμφανίζονται οι πληροφορίες OSD.

Εναλλαγή μεταξύ λειτουργιών εικόνας

Πατήστε το πλήκτρο PICTURE MODE (ΛΕΙΤΟΥΡΓΙΑ ΕΙΚΟΝΑΣ) στο ασύρματο τηλεχειριστήριο για κυκλική εναλλαγή μεταξύ των λειτουργιών εικόνας [NATIVE] (ΕΓΓΕΝΗΣ), [RETAIL] (ΛΙΑΝΙΚΗ), [CONFERENCE] (ΔΙΑΣΚΕΨΗ), [HIGHBRIGHT], (ΥΨΗΛΗ ΦΩΤΕΙΝΟΤΗΤΑ), [TRANSPORTATION] (ΜΕΤΑΦΟΡΑ) και [CUSTOM] (ΠΡΟΣΑΡΜΟΣΜΕΝΗ).

Οι λειτουργίες εικόνας είναι προδιαμορφωμένες με ρυθμίσεις για γενική χρήση. Βλ. «Χρήση λειτουργιών εικόνας» στη [σελίδα 44](#) για οδηγίες για την αλλαγή των ρυθμίσεων λειτουργιών εικόνας.

Ρύθμιση της αναλογίας διαστάσεων

Πατήστε το πλήκτρο ASPECT (ΑΝΑΛΟΓΙΑ) στο τηλεχειριστήριο για κυκλική εναλλαγή μεταξύ των διαθέσιμων επιλογών για το τρέχον σήμα εισόδου.

ΣΗΜΕΙΩΣΗ: Το [Media Player] δεν είναι διαθέσιμο.

[FULL] (ΠΛΗΡΗΣ) → [WIDE] (ΕΥΡΕΙΑ) → [1:1] → [ZOOM] (ΖΟΥΜ) → [NORMAL] (ΚΑΝΟΝΙΚΗ)

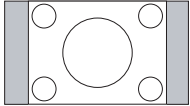
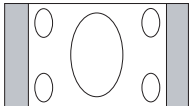
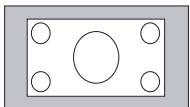
Αναλογία διαστάσεων εικόνας	Προβολή χωρίς αλλαγές*2	Συνιστώμενη επιλογή για αναλογία διαστάσεων εικόνας*2	Περιγραφή
4:3		[NORMAL] (ΚΑΝΟΝΙΚΗ)	Αναπαράγει την αναλογία διαστάσεων όπως αποστέλλεται από την πηγή.
Συρρικνωμένη		[FULL] (ΠΛΗΡΗΣ)	Γεμίζει ολόκληρη την οθόνη.
Πανοραμική		[WIDE] (ΕΥΡΕΙΑ)	Διευρύνει ένα σήμα πανοραμικής οθόνης 16:9 σε πλήρη οθόνη.

*2: Οι γκρι περιοχές υποδεικνύουν τα μη χρησιμοποιημένα τμήματα της οθόνης.

[1:1]: Εμφανίζει την εικόνα σε μορφή 1 επί 1 εικονοστοιχείο.

[ZOOM] (ΖΟΥΜ)

- Η λειτουργία ζουμ αυξάνει το μέγεθος της εικόνας, η οποία εκτείνεται πέρα από την ενεργοποιημένη επιφάνεια της οθόνης. Οι περιοχές της εικόνας που βρίσκονται εκτός της ενεργοποιημένης επιφάνειας της οθόνης δεν εμφανίζονται.

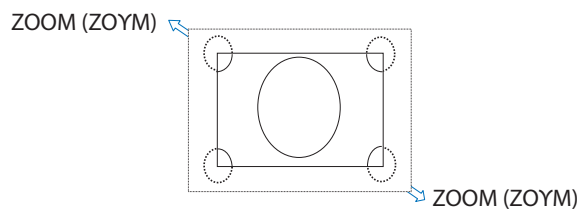

Χειριστήρια OSD (Εμφάνιση στην οθόνη)

ΣΗΜΕΙΩΣΗ: Μερικές λειτουργίες μπορεί να μην είναι διαθέσιμες ανάλογα με το μοντέλο ή τον προαιρετικό εξοπλισμό.

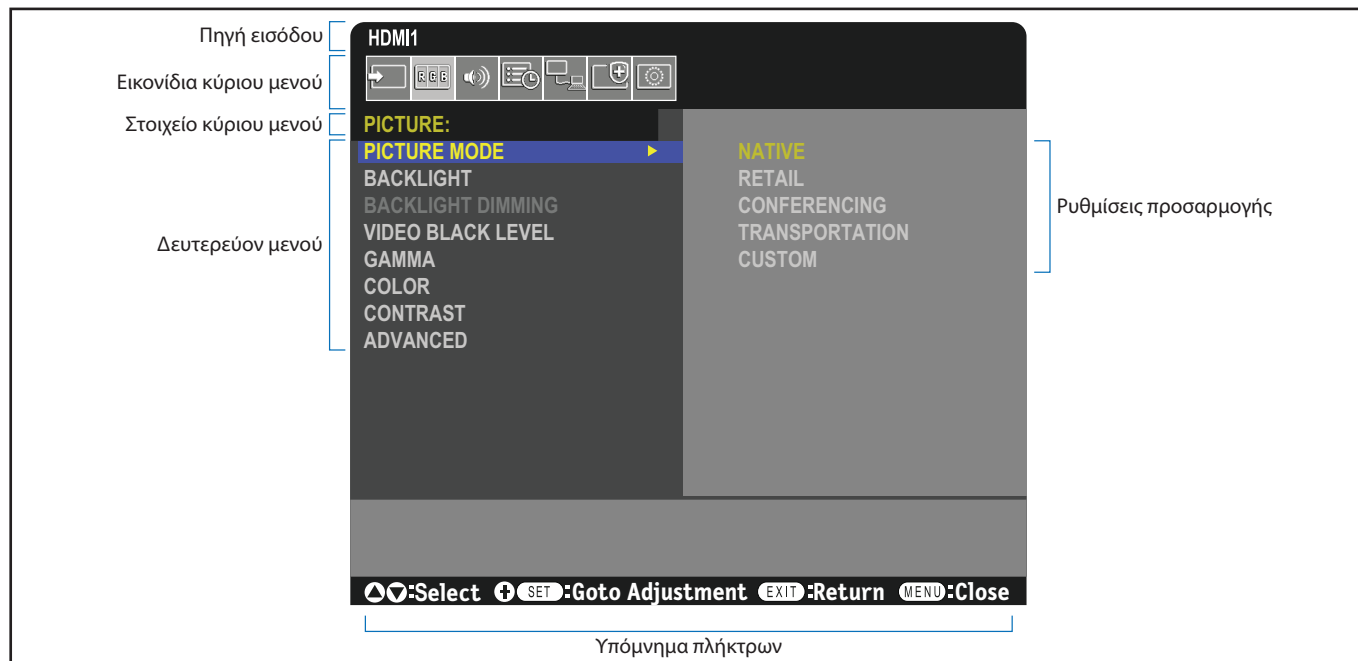

Τηλεχειριστήριο

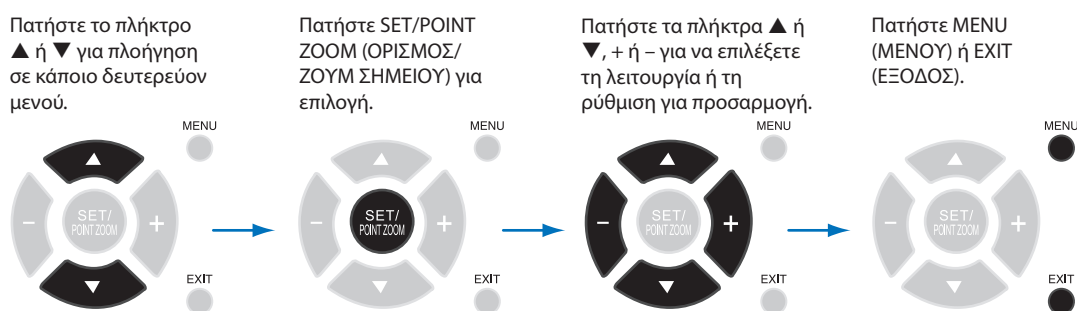

Πίνακας ελέγχου



Ακολουθεί μια σύνοψη του πού βρίσκονται οι ρυθμίσεις σε κάθε στοιχείο μενού. Ένας πίνακας με όλες τις επιλογές βρίσκεται στη «[Λίστα ρυθμίσεων OSD](#)» στη σελίδα 71.



INPUT (ΕΙΣΟΔΟΣ): Επιλογή ρυθμίσεων σχετικών με την πηγή σήματος εισόδου. Διαμορφώστε τις ρυθμίσεις του Media Player.



PICTURE (ΕΙΚΟΝΑ): Επιλογή μιας από τις προεπιλεγμένες λειτουργίες εικόνας, μη αυτόματη προσαρμογή των ρυθμίσεων χρώματος, ρύθμιση της αναλογίας εικόνας και προσαρμογή άλλων ρυθμίσεων που σχετίζονται με την εικόνα.



AUDIO (ΗΧΟΣ): Ρύθμιση έντασης ήχου, ισορροπίας, ισοσταθμιστή και επιλογή ρυθμίσεων σχετικών με τον ήχο.



SCHEDULE (ΧΡΟΝΟΔΙΑΓΡΑΜΜΑ): Δημιουργία χρονοδιαγραμμάτων αυτόματης ενεργοποίησης/απενεργοποίησης και ρύθμιση χρονοδιακόπτη απενεργοποίησης.



NETWORK (ΔΙΚΤΥΟ): Ρύθμιση πληροφοριών δικτύου, ασφάλειας κ.λπ.



PROTECT (ΠΡΟΣΤΑΣΙΑ): Επιλογή ρυθμίσεων σχετικών με την προστασία του εξοπλισμού της οθόνης, όπως ρύθμιση της αυτόματης εξοικονόμησης ενέργειας και της καθυστέρησης θέσης σε λειτουργία και ενεργοποίηση της αλληλογραφίας ειδοποίησης για σφάλματα που προκύπτουν στην οθόνη.



SYSTEM (ΣΥΣΤΗΜΑ): Προβολή των πληροφοριών της οθόνης, ρύθμιση της ημερομηνίας και της ώρας και της θερινής ώρας, επιλογή των γλωσσών του μενού οθόνης ή εκτέλεση εργοστασιακής επαναφοράς.

Χρήση του μενού Media Player

Το Media Player παίζει αρχεία εικόνας, βίντεο και μουσικής που βρίσκονται σε μια συσκευή αποθήκευσης USB συνδεδεμένη στη θύρα USB της οθόνης (βλ. σελίδα 20).

Για να ανοίξετε το μενού Media Player, πατήστε το πλήκτρο MENU (MENOY) στο τηλεχειριστήριο και επιλέξτε [Media Player] με το πλήκτρο [INPUT SELECT] (ΕΠΙΛΟΓΗ ΕΙΣΟΔΟΥ) στο μενού OSD.

- ΣΗΜΕΙΩΣΗ:**
- Η συσκευή αποθήκευσης USB που περιέχει τα αρχεία πρέπει να συνδεθεί στη θύρα USB της οθόνης.
 - Το Media Player δεν περιστρέφει αυτόματα το περιεχόμενο όταν αλλάζει τον προσανατολισμό της οθόνης από οριζόντιο σε κατακόρυφο και αντίστροφα. Για να εμφανίζεται σωστά το περιεχόμενο, πρέπει να έχει δημιουργηθεί με τον ίδιο προσανατολισμό με τον οποίο έχει τοποθετηθεί η οθόνη.
 - Το μενού του Media Player εμφανίζεται πάντα στον οριζόντιο προσανατολισμό.

Μενού Media Player

Εμφανίζει αρχεία εικόνας, μουσικής ή βίντεο αποθηκευμένα στη συσκευή αποθήκευσης USB.

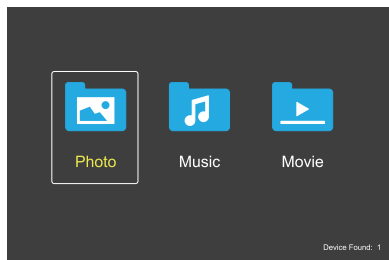

Επιλέξτε τον τύπο αρχείου που θέλετε να αναπαράγεται, μεταξύ ταινίας, μουσικής και φωτογραφίας.

Επιλογή αρχείων για αναπαραγωγή

- Αναπαραγωγή ενός αρχείου.
Μετακινηθείτε σε ένα αρχείο με τα πλήκτρα ▲, ▼, -, + στο τηλεχειριστήριο και, στη συνέχεια, πατήστε το πλήκτρο ►.
- Αναπαραγωγή πολλών αρχείων.
 1. Μετακινηθείτε σε ένα αρχείο με τα πλήκτρα ▲, ▼, -, + στο τηλεχειριστήριο.
 2. Πατήστε το πλήκτρο SET/POINT ZOOM (ΡΥΘΜΙΣΗ/ΖΟΥΜ ΣΗΜΕΙΟΥ) για να προσθέσετε ένα σημάδι ελέγχου δίπλα σε κάθε αρχείο.
 3. Έτσι αποθηκεύονται τα αρχεία ως λίστα αναπαραγωγής στη συσκευή αποθήκευσης USB.

- ΣΗΜΕΙΩΣΗ:**
- Τα αρχεία αναπαράγονται με τη σειρά ταξινόμησης.
 - Τα ονόματα αρχείων πρέπει να περιέχουν μόνο αλφαριθμητικούς χαρακτήρες.

Πλήκτρα λειτουργιών

- Πατήστε το πλήκτρο SET/POINT ZOOM (ΡΥΘΜΙΣΗ/ΖΟΥΜ ΣΗΜΕΙΟΥ) κατά την αναπαραγωγή ενός αρχείου για εμφάνιση του μενού λειτουργιών στην οθόνη.
- Πατήστε τα πλήκτρα -, + για επισήμανση ενός στοιχείου στο μενού λειτουργιών και, στη συνέχεια, πατήστε το πλήκτρο SET/POINT ZOOM (ΡΥΘΜΙΣΗ/ΖΟΥΜ ΣΗΜΕΙΟΥ).
- Πατήστε το πλήκτρο EXIT (ΕΞΟΔΟΣ) ή το πλήκτρο ▼ στο τηλεχειριστήριο για να κλείσετε το μενού λειτουργιών.

Λειτουργία παρουσίασης

- Μετακινηθείτε στα αρχεία με τα πλήκτρα ▲, ▼, -, + και πατήστε το πλήκτρο ► για να ξεκινήσετε μια παρουσίαση. Πατήστε το πλήκτρο || για παύση της παρουσίασης.
- Για να διακόψετε προσωρινά την παρουσίαση με το μενού λειτουργιών στην οθόνη, επιλέξτε [!]. Επιλέξτε [▶] για να συνεχίσετε την παρουσίαση.
- Επιλέξτε [◀] ή πατήστε το πλήκτρο ◀◀ για να επιστρέψετε στην προηγούμενη εικόνα.
- Επιλέξτε [▶] ή πατήστε το πλήκτρο ▶▶ για να μεταβείτε στην επόμενη εικόνα.
- Επιλέξτε [■] ή πατήστε το πλήκτρο ■ για σταματήσει την παρουσίαση.

Επανάληψη αναπαραγωγής

Οι παρακάτω λειτουργίες είναι διαθέσιμες για επαναλαμβανόμενη αναπαραγωγή αρχείων σε βρόχο.





- [REPEAT] - Επανάληψη ανενεργή
 - Δεν υπάρχουν επιλεγμένα αρχεία.
 - Όλα τα αρχεία του φακέλου αναπαράγονται μία φορά, με τη σειρά ταξινόμησης.
 - Ένα ή περισσότερα επιλεγμένα αρχεία.
 - Όσα αρχεία έχετε επιλέξει αναπαράγονται μία φορά, με τη σειρά ταξινόμησης.
- [REPEAT] - Επανάληψη ενός αρχείου
 - Δεν υπάρχουν επιλεγμένα αρχεία.
 - Αναπαράγεται ένα αρχείο: το τρέχον αρχείο αναπαράγεται σε βρόχο.
 - Δεν αναπαράγεται αρχείο: το επισημασμένο αρχείο του φακέλου αναπαράγεται σε βρόχο.
 - Ένα ή περισσότερα επιλεγμένα αρχεία.
 - Η επισήμανση βρίσκεται σε ένα επιλεγμένο αρχείο: Γίνεται αναπαραγωγή του επισημασμένου αρχείου σε βρόχο.
 - Η επισήμανση δεν βρίσκεται σε επιλεγμένο αρχείο: Γίνεται αναπαραγωγή του πρώτου επισημασμένου αρχείου στη σειρά ταξινόμησης σε βρόχο.
- [REPEAT] - Επανάληψη όλων των αρχείων
 - Δεν υπάρχουν επιλεγμένα αρχεία.
 - Όλα τα αρχεία του φακέλου αναπαράγονται σε βρόχο, με τη σειρά ταξινόμησης.
 - Ένα ή περισσότερα επιλεγμένα αρχεία.
 - Τα επιλεγμένα αρχεία αναπαράγονται σε βρόχο, με τη σειρά ταξινόμησης.

Τυχαία αναπαραγωγή



  - Τυχαία αναπαραγωγή

- Τα αρχεία ανακατεύονται και γίνεται αναπαραγωγή τους με τυχαία σειρά αντί για τη σειρά ταξινόμησης των αρχείων.

Άλλες λειτουργίες

- Επιλέξτε  για προβολή της λίστας αναπαραγωγής αρχείων. Μπορείτε επίσης να επιλέξετε τα αρχεία των οποίων θα γίνει αναπαραγωγή από τη λίστα.
- Ενώ αναπαράγεται ένα αρχείο, επιλέξτε  για να εμφανίσετε πληροφορίες σχετικά με το αρχείο που αναπαράγεται.
- Επιλέξτε  ή  για να περιστρέψετε μια εικόνα που εμφανίζεται.







Λειτουργία ζουμ

- Επιλέξτε  ή  για να αλλάξετε το μέγεθος της εικόνας. **8, 4, 2, 1, 1/2, 1/4.**
- Επιλέξτε  για κύλιση της μεγεθυμένης εικόνας.

Παρουσίαση

- Ορίστε το χρονικό διάστημα για προβολή της εικόνας.
Σύντομο: 5 δευτ.
Μεσαίο: 10 δευτ.
Μεγάλο: 15 δευτ.

Εργασίες βίντεο και μουσικής

- Επιλέξτε αρχεία με τα πλήκτρα ▲, ▼, -, + και πατήστε το πλήκτρο ▶ για να ξεκινήσει η αναπαραγωγή. Πατήστε το πλήκτρο || για παύση της αναπαραγωγής.
- Για να διακόψετε προσωρινά την αναπαραγωγή με το μενού λειτουργιών στην οθόνη, επιλέξτε . Επιλέξτε  για να συνεχίσετε την αναπαραγωγή.
- Επιλέξτε  για έναρξη της γρήγορης προώθησης. **FF2X, FF4X, FF8X, FF16X, FF32X**
(Ο ήχος δεν εξάγεται).
- Επιλέξτε  για έναρξη της γρήγορης προώθησης προς τα πίσω. **FF2X, FF4X, FF8X, FF16X, FF32X**
(Ο ήχος δεν εξάγεται).
- Επιλέξτε  ή πατήστε το πλήκτρο ◀◀ για να επιστρέψετε στο προηγούμενο αρχείο.
- Επιλέξτε  ή πατήστε το πλήκτρο ▶▶ για να μεταβείτε στο επόμενο αρχείο.
- Επιλέξτε  ή πατήστε το πλήκτρο ■ για σταματήσετε την παρουσίαση.

Επανάληψη αναπαραγωγής

Οι παρακάτω λειτουργίες είναι διαθέσιμες για επαναλαμβανόμενη αναπαραγωγή αρχείων σε βρόχο.

 - Επανάληψη ανενεργή

- Δεν υπάρχουν επιλεγμένα αρχεία.
- Όλα τα αρχεία του φακέλου αναπαράγονται μία φορά, με τη σειρά ταξινόμησης.
- Ένα ή περισσότερα επιλεγμένα αρχεία.
- Όσα αρχεία έχετε επιλέξει αναπαράγονται μία φορά, με τη σειρά ταξινόμησης.



 - Επανάληψη ενός αρχείου

- Δεν υπάρχουν επιλεγμένα αρχεία.
- Αναπαράγεται ένα αρχείο: το τρέχον αρχείο αναπαράγεται σε βρόχο.
- Δεν αναπαράγεται αρχείο: το επισημασμένο αρχείο του φακέλου αναπαράγεται σε βρόχο.
- Ένα ή περισσότερα επιλεγμένα αρχεία.
- Η επισήμανση βρίσκεται σε ένα επιλεγμένο αρχείο: Γίνεται αναπαραγωγή του επισημασμένου αρχείου σε βρόχο.
- Η επισήμανση δεν βρίσκεται σε επιλεγμένο αρχείο: Γίνεται αναπαραγωγή του πρώτου επισημασμένου αρχείου στη σειρά ταξινόμησης σε βρόχο.



 - Επανάληψη όλων των αρχείων

- Δεν υπάρχουν επιλεγμένα αρχεία.
- Όλα τα αρχεία του φακέλου αναπαράγονται σε βρόχο, με τη σειρά ταξινόμησης.
- Ένα ή περισσότερα επιλεγμένα αρχεία.
- Τα επιλεγμένα αρχεία αναπαράγονται σε βρόχο, με τη σειρά ταξινόμησης.

   (Μόνο για βίντεο)



- Γίνεται τμήματος ενός βίντεο σε βρόχο.
Ορίστε το σημείο έναρξης με το  και το σημείο διακοπής με το .
Επιλέξτε  για να διακόψετε την αναπαραγωγή του βρόχου.

Τυχαία αναπαραγωγή

  - Τυχαία αναπαραγωγή

- Τα αρχεία ανακατεύονται και γίνεται αναπαραγωγή τους με τυχαία σειρά αντί για τη σειρά ταξινόμησης των αρχείων.

Άλλες λειτουργίες

- Επιλέξτε  για προβολή της λίστας αναπαραγωγής αρχείων. Μπορείτε επίσης να επιλέξετε τα αρχεία των οποίων θα γίνει αναπαραγωγή από τη λίστα.
- Ενώ αναπαράγεται ένα αρχείο, επιλέξτε  για να εμφανίσετε πληροφορίες σχετικά με το αρχείο που αναπαράγεται.

- **ΣΗΜΕΙΩΣΗ:** Κατά την απενεργοποίηση ή την έξοδο από το μενού του Media Player, θα γίνεται επαναφορά της επιλογής λίστας αναπαραγωγής. Όταν χρησιμοποιήσετε την επόμενη φορά το Media Player, θα πρέπει να επιλέξετε ξανά το αρχείο της λίστας αναπαραγωγής.
- Για να αναπαράγετε αρχεία αυτόματα όταν ενεργοποιείτε την τροφοδοσία, επιλέξτε το περιεχόμενο που θα αναπαραχθεί στο [Media Player] κάτω από τις [INPUT SIGNAL SETTINGS] (ΡΥΘΜΙΣΕΙΣ ΣΗΜΑΤΟΣ ΕΙΣΟΔΟΥ) (βλ. [σελίδα 73](#)).
- Χρησιμοποιείτε μόνο τύπους συσκευών κατηγορίας μαζικής αποθήκευσης USB. Δεν παρέχεται υποστήριξη για οποιοδήποτε άλλο είδος συσκευής USB.
- Δεν μπορούμε να εγγυηθούμε ότι θα υποστηρίξουμε όλες τις εμπορικά διαθέσιμες συσκευές μαζικής αποθήκευσης USB.
- Μην χρησιμοποιείτε διανομέα USB.
- Μην χρησιμοποιείτε συσκευή αποθήκευσης USB με πολλές κατατμήσεις.

- ΣΗΜΕΙΩΣΗ:**
- Υποστηρίζει τροφοδοσία USB Type-A (DC 5 V, μέγ. 2 A). Για συσκευές USB άνω των 2 A, χρησιμοποιήστε εξωτερικό μετασχηματιστή εναλλασσόμενου ρεύματος.
 - Το NTFS (New Technology File System) είναι το συνιστώμενο σύστημα αρχείων για τη συσκευή αποθήκευσης USB.
 - Κατά τη σύνδεση της οθόνης σε υπολογιστή, με μια συσκευή USB μορφοποιημένη ως FAT16 ή FAT32, ενδέχεται να εμφανιστεί ένα μήνυμα που θα σας προτρέπει στη σάρωση της συσκευής USB. Αν συμβεί αυτό, σαρώστε τη συσκευή USB.

Απαιτήσεις δεδομένων και μορφής αρχείων της μονάδας USB

Υποστηριζόμενο σύστημα αρχείων	FAT16/32, NTFS		
Μέγ. επίπεδο φακέλων	9		
Μέγ. αριθμός φωτογραφιών	997		
Λειτουργία PHOTO			
Επέκταση αρχείου	Μορφή δεδομένων	Ελάχ. ευκρίνεια (HxV) της εικόνας	Μέγ. ευκρίνεια (HxV) της εικόνας
JPEG, JPG, JPE	Baseline Sequential DCT	75x75 pixel	15.360 x 8.640 pixel
Λειτουργία MUSIC			
Επέκταση αρχείου	Μορφή δεδομένων	Μέγ. Ρυθμός bit	Μέγ. αρ. καναλιών
MP3	MPEG1/2 Layer3 (MP3)	320 Kbps	2ch
Λειτουργία MOVIE			
Μορφή κοντέινερ	Υποστηριζόμενοι κωδικοποιητές βίντεο		Υποστηριζόμενοι κωδικοποιητές ήχου
MPG, MPEG	MPEG1, MPEG2, MPEG4		LPCM, MP3, AAC
TS	MPEG2, H.264, HEVC/H.265		LPCM, MP3, AAC
MP4	MPEG2, MPEG4, H.263, H.264, HEVC/H.265		LPCM, MP3, AAC
WMV	H.264, Windows Media Video 9		WMA 9, WMA 10 Pro
Κωδικοποιητής βίντεο	Μέγ. ρυθμός bit βίντεο*² (ρυθμός bit βίντεο)	Μέγ. ευκρίνεια (HxV) βίντεο	
MPEG1	40 Mbps	1920x1080@30 Hz	
MPEG2	40 Mbps	1920x1080@30 Hz	
MPEG4	40 Mbps	1920x1080@30 Hz	
H.263	40 Mbps	1920x1080@30 Hz	
H.264	135 Mbps	3840x2160@60 Hz	
HEVC/H.265	100 Mbps	3840x2160@60 Hz	
Windows Media Video 9 (WMV3)	40 Mbps	1920x1080@30 Hz	
Κωδικοποιητής ήχου	Μέγ. ρυθμός bit ήχου*²	Μέγ. αρ. καναλιών	
LPCM	1,5 Mbps	5.1ch* ¹	
MPEG1/2 Layer3 (MP3)	320 Kbps	2ch	
AAC	AAC-LC: 576 Kbps HE-AAC v1: 288 Kbps HE-AAC v2: 144 Kbps	5.1ch* ¹	
WMA 9 Standard	320 Kbps	2ch	
WMA 10 Pro M0	192 Kbps	2ch	
WMA 10 Pro M1	384 Kbps	5.1ch* ¹	
WMA 10 Pro M2	768 Kbps	5.1ch* ¹	

*1: Γίνεται αναπαραγωγή με μετατροπή σε 2ch.

*2: Ενδέχεται να μην γίνεται ομαλή αναπαραγωγή σε συνδυασμό με βίντεο και ήχο μέγιστου ρυθμού bit.

- ΣΗΜΕΙΩΣΗ:**
- Μερικές φορές, ίσως να μην είναι δυνατή η αναπαραγωγή ενός αρχείου βίντεο, ακόμη και όταν πληρούνται οι παραπάνω προϋποθέσεις.
Το αρχείο μπορεί να μην αναπαραγάγει σωστά ανάλογα με τον ρυθμό bit.
Δεν είναι δυνατή η αναπαραγωγή αρχείων βίντεο που δημιουργήθηκαν με κωδικοποιητή που δεν υποστηρίζεται από την οθόνη.

Αυτό το κεφάλαιο περιλαμβάνει τα εξής:

- ⇒ «Δημιουργία ενός χρονοδιαγράμματος ενέργειας» στη σελίδα 43
- ⇒ «Χρήση λειτουργιών εικόνας» στη σελίδα 44
- ⇒ «Ρύθμιση ασφάλειας και κλείδωμα των ρυθμίσεων της οθόνης» στη σελίδα 45
- ⇒ «Ασφάλεια με κωδικό πρόσβασης» στη σελίδα 45
- ⇒ «Κλείδωμα των ρυθμίσεων πλήκτρων» στη σελίδα 47
- ⇒ «Ρύθμιση της λειτουργίας αναγνωριστικού τηλεχειριστηρίου» στη σελίδα 49

Δημιουργία ενός χρονοδιαγράμματος ενέργειας

Η λειτουργία χρονοδιαγράμματος επιτρέπει στην οθόνη την αυτόματη εναλλαγή μεταξύ λειτουργιών τροφοδοσίας και αναμονής σε διαφορετικές χρονικές στιγμές.

Προγραμματισμός χρονοδιαγράμματος:

1. Εμφανίστε το μενού [SCHEDULE] (ΧΡΟΝΟΔΙΑΓΡΑΜΜΑ).

① Χρησιμοποιώντας το τηλεχειριστήριο, επισημάνετε [SCHEDULE INFORMATION] (ΠΛΗΡΟΦΟΡΙΕΣ ΧΡΟΝΟΔΙΑΓΡΑΜΜΑΤΟΣ) χρησιμοποιώντας τα πλήκτρα ▲ και ▼.

② Πατήστε το πλήκτρο SET/POINT ZOOM (ΡΥΘΜΙΣΗ/ΖΟΥΜ ΣΗΜΕΙΟΥ) ή το πλήκτρο + για είσοδο στο μενού Settings (Ρυθμίσεις).

③ Επισημάνετε τον επιθυμητό αριθμό χρονοδιαγράμματος και πατήστε το πλήκτρο SET/POINT ZOOM (ΡΥΘΜΙΣΗ/ΖΟΥΜ ΣΗΜΕΙΟΥ).

④ Το πλαίσιο δίπλα στον αριθμό θα γίνει κίτρινο. Τώρα μπορείτε να προγραμματίσετε το χρονοδιάγραμμα.

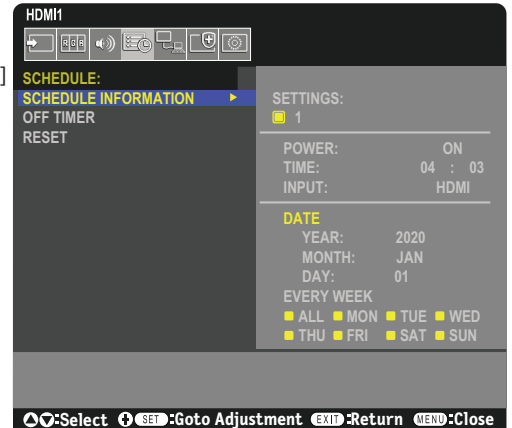

2. Χρησιμοποιήστε το πλήκτρο ▼ για να επισημάνετε το [POWER] (ΤΡΟΦΟΔΟΣΙΑ). Χρησιμοποιήστε τα πλήκτρα + και – για να ορίσετε την τιμή [ON] (ΕΝΕΡΓΗ).

Για να ορίσετε ένα χρονοδιάγραμμα απενεργοποίησης, ορίστε την τιμή [OFF] (ΑΝΕΝΕΡΓΗ).

3. Χρησιμοποιήστε το πλήκτρο ▼ για να επισημάνετε το [TIME] (ΩΡΑ). Χρησιμοποιήστε τα πλήκτρα + και – για να ρυθμίσετε την ώρα.

4. Χρησιμοποιήστε τα πλήκτρα ▲ και ▼ για να επισημάνετε το [INPUT] (ΕΙΣΟΔΟΣ). Χρησιμοποιήστε τα πλήκτρα + και – για να επιλέξετε την πηγή εισόδου.

ΣΗΜΕΙΩΣΗ: Το τερματικό VGA(RGB) δεν μπορεί να επιλεγεί για [INPUT] (ΕΙΣΟΔΟΣ).

5. Χρησιμοποιήστε το πλήκτρο ▼ για να επιλέξετε [DATE] (ΗΜΕΡΟΜΗΝΙΑ) ή [EVERY WEEK] (ΚΑΘΕ ΕΒΔΟΜΑΔΑ). Πατήστε το πλήκτρο SET/POINT ZOOM (ΟΡΙΣΜΟΣ/ΖΟΥΜ ΣΗΜΕΙΟΥ) σε ένα μενού που είναι κατάλληλο για το χρονοδιάγραμμα.

Αν το χρονοδιάγραμμα πρόκειται να λειτουργεί μία συγκεκριμένη ημέρα, επιλέξτε [DATE] (ΗΜΕΡΟΜΗΝΙΑ) και πατήστε το πλήκτρο SET/POINT ZOOM (ΟΡΙΣΜΟΣ/ΖΟΥΜ ΣΗΜΕΙΟΥ).

Αν είναι επιθυμητό εβδομαδιαίο χρονοδιάγραμμα, επιλέξτε τις ημέρες τις εβδομάδας με τα πλήκτρα ▲ και ▼ και πατήστε το πλήκτρο SET/POINT ZOOM (ΟΡΙΣΜΟΣ/ΖΟΥΜ ΣΗΜΕΙΟΥ) για να επιλέξετε. Μετακινηθείτε στη συγκεκριμένη ημέρα και πατήστε το πλήκτρο SET/POINT ZOOM (ΡΥΘΜΙΣΗ/ΖΟΥΜ ΣΗΜΕΙΟΥ).

6. Μετά τον προγραμματισμό ενός χρονοδιαγράμματος, μπορείτε να ορίσετε τα υπόλοιπα χρονοδιαγράμματα. Πατήστε το πλήκτρο MENU (ΜΕΝΟΥ) για να εξέλθετε από το OSD ή πατήστε το πλήκτρο EXIT (ΕΞΟΔΟΣ) για να επιστρέψετε στο προηγούμενο μενού.

ΣΗΜΕΙΩΣΗ: • Αν γίνεται επικάλυψη των χρονοδιαγραμμάτων, τότε έχει προτεραιότητα το χρονοδιάγραμμα με τον μεγαλύτερο αριθμό σε σχέση με το χρονοδιάγραμμα με τον μικρότερο αριθμό. Για παράδειγμα, το χρονοδιάγραμμα #7 έχει προτεραιότητα έναντι του χρονοδιαγράμματος #1.

Χρήση λειτουργιών εικόνας

Υπάρχουν διαθέσιμες διάφορες λειτουργίες εικόνας. Αυτές οι λειτουργίες εικόνας μπορεί επίσης να έχουν διαμορφωθεί με ρυθμίσεις όπως περιγράφεται στον πίνακα «**Τύποι λειτουργιών εικόνας**» παρακάτω.

Για να αλλάξετε λειτουργία εικόνας:

Πατήστε το πλήκτρο PICTURE MODE (ΛΕΙΤΟΥΡΓΙΑ ΕΙΚΟΝΑΣ) στο ασύρματο τηλεχειριστήριο για κυκλική εναλλαγή μεταξύ των λειτουργιών ή επιλέξτε τη λειτουργία στη λίστα [PICTURE] (ΕΙΚΟΝΑ) στο μενού OSD.

NATIVE (ΕΓΓΕΝΗΣ) → RETAIL (ΛΙΑΝΙΚΗ) → CONFERENCING (ΔΙΑΣΚΕΨΗ) → HIGHBRIGHT (ΥΨΗΛΗ ΦΩΤΕΙΝΟΤΗΤΑ) → TRANSPORTATION (ΜΕΤΑΦΟΡΑ) → CUSTOM (ΠΡΟΣΑΡΜΟΣΜΕΝΗ)

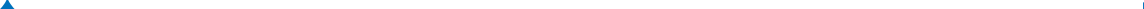

Τύποι λειτουργιών εικόνας

PICTURE MODE (ΛΕΙΤΟΥΡΓΙΑ ΕΙΚΟΝΑΣ)	ΣΚΟΠΟΣ
NATIVE (ΦΥΣΙΚΗ)	Η τυπική ρύθμιση.
RETAIL (ΛΙΑΝΙΚΗ)	Φωτεινά, ζωντανά χρώματα ιδανικά για διαφήμιση και προβολή μάρκας.
CONFERENCING (ΔΙΑΣΚΕΨΗ)	Χαμηλότερη θερμοκρασία χρώματος και βελτιστοποίηση για φυσικές ανθρώπινες επιδερμίδες.
HIGHBRIGHT (ΥΨΗΛΗ ΦΩΤΕΙΝΟΤΗΤΑ)	Μέγιστη φωτεινότητα κρυφού φωτισμού με υψηλότερη θερμοκρασία χρώματος για φωτεινότερα περιβάλλοντα περιβάλλοντος.
TRANSPORTATION (ΜΕΤΑΦΟΡΑ)	Μέγιστη φωτεινότητα κρυφού φωτισμού με υψηλή αντίθεση ανάγνωσης κειμένου κάτω από οποιεσδήποτε συνθήκες.
CUSTOM (ΠΡΟΣΑΡΜΟΣΜΕΝΗ)	Προσαρμόσιμες ρυθμίσεις.

ΣΗΜΕΙΩΣΗ: Η αλλαγή οποιωνδήποτε από τις ρυθμίσεις της επιλογής [PICTURE] (ΕΙΚΟΝΑ) στο μενού OSD αλλάζει τις ρυθμίσεις της τρέχουσας εισόδου μόνο.

Ρύθμιση ασφάλειας και κλείδωμα των ρυθμίσεων της οθόνης

Στην κανονική λειτουργία, η οθόνη μπορεί να ελεγχθεί από οποιοδήποτε άτομο από το τηλεχειριστήριο ή τον πίνακα ελέγχου στην οθόνη. Μπορείτε να αποτρέψετε τη μη εξουσιοδοτημένη χρήση και τις αλλαγές στις ρυθμίσεις της οθόνης αν ενεργοποιήσετε τις επιλογές ρυθμίσεων ασφάλειας και κλειδώματος.

Σε αυτή την ενότητα καλύπτονται οι εξής λειτουργίες ασφάλειας και κλειδώματος:

- Ρύθμιση του κωδικού πρόσβασης
- Ενεργοποίηση της ασφάλειας με κωδικό πρόσβασης
- Κλείδωμα όλων των πλήκτρων του τηλεχειριστηρίου
- Κλείδωμα των πλήκτρων του πίνακα ελέγχου στην οθόνη

Θέση ρυθμίσεων

Οι οδηγίες αυτής της ενότητας σας καθοδηγούν για τη διαμόρφωση των λειτουργιών ασφάλειας και κλειδώματος στο μενού OSD της οθόνης. Αυτές οι ρυθμίσεις μπορούν επίσης να διαμορφωθούν και από τις ρυθμίσεις web της οθόνης. Βλ. [σελίδα 54](#).

Οι επιλογές μενού για την ασφάλεια και το κλείδωμα βρίσκονται στο μενού [PROTECT] (ΠΡΟΣΤΑΣΙΑ), τόσο στο μενού OSD όσο και στις ρυθμίσεις web.

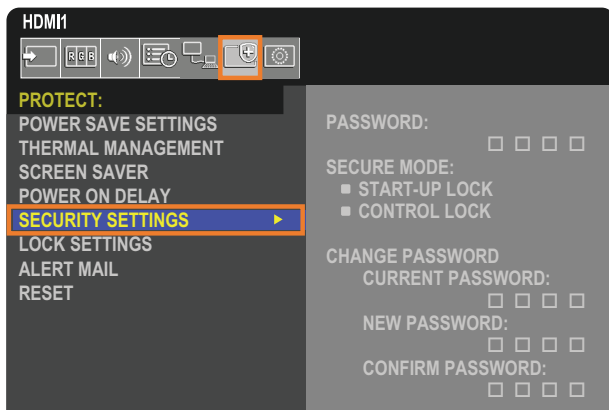

Ασφάλεια με κωδικό πρόσβασης

Όταν είναι ενεργοποιημένη η ασφάλεια με κωδικό πρόσβασης, απαιτείται ένας τετραψήφιος κωδικός πρόσβασης όταν ενεργοποιείται η τροφοδοσία της οθόνης ή/και όταν γίνεται πρόσβαση στο μενού OSD (βλ. [σελίδα 46](#)). Η οθόνη θα λειτουργεί κανονικά αφού καταχωρηθεί ο κωδικός πρόσβασης. Αν δεν πατηθεί κανένα πλήκτρο για 30 δευτερόλεπτα, η οθόνη θα επανέλθει αυτόματα σε SECURE MODE (ΑΣΦΑΛΗ ΛΕΙΤΟΥΡΓΙΑ) και θα ζητηθεί ξανά κωδικός πρόσβασης.

- ΣΗΜΕΙΩΣΗ:**
- Αν αλλάξετε τον κωδικό πρόσβασης, σημειώστε τον σε ένα ασφαλές σημείο. Αν ξεχάσετε τον κωδικό πρόσβασής σας, θα χρειαστεί να επικοινωνήσετε με την τεχνική υποστήριξη για να λάβετε έναν κωδικό πρόσβασης ανάκτησης, για πρόσβαση στο μενού OSD της οθόνης.

Ορίστε έναν κωδικό πρόσβασης για την οθόνη

Αυτό το βήμα απαιτείται μόνο αν θέλετε να αλλάξετε τον κωδικό πρόσβασης.

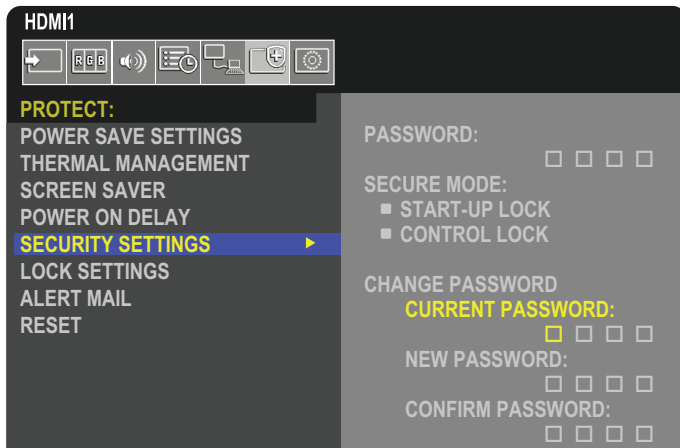

1. Με το τηλεχειριστήριο, πλοηγηθείτε στις επιλογές [PROTECT] (ΠΡΟΣΤΑΣΙΑ) και στη συνέχεια [SECURITY SETTINGS] (ΡΥΘΜΙΣΕΙΣ ΑΣΦΑΛΕΙΑΣ).
2. Στην επιλογή [CHANGE PASSWORD] (ΑΛΛΑΓΗ ΚΩΔΙΚΟΥ ΠΡΟΣΒΑΣΗΣ), καταχωρήστε τον κωδικό πρόσβασης στο πεδίο [CURRENT PASSWORD] (ΤΡΕΧΟΝ ΚΩΔΙΚΟΣ ΠΡΟΣΒΑΣΗΣ). (Ο προεπιλεγμένος κωδικός πρόσβασης είναι: 0 0 0 0).
3. Καταχωρήστε έναν [NEW PASSWORD] (ΝΕΟ ΚΩΔΙΚΟ ΠΡΟΣΒΑΣΗΣ) και στη συνέχεια καταχωρήστε τον ξανά στο πεδίο [CONFIRM PASSWORD] (ΕΠΙΒΕΒΑΙΩΣΗ ΚΩΔΙΚΟΥ ΠΡΟΣΒΑΣΗΣ).
4. Ο νέος κωδικός πρόσβασης αποθηκεύεται αμέσως.

Ενεργοποίηση της ασφάλειας με κωδικό πρόσβασης

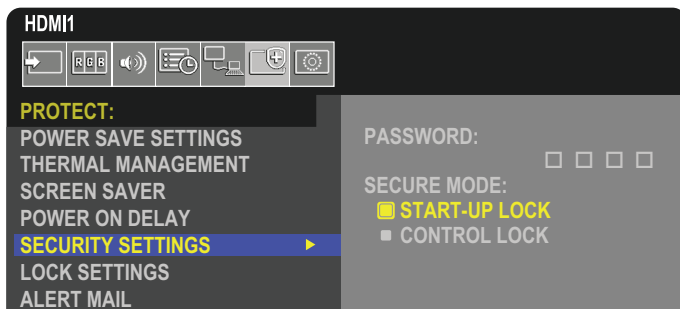

1. Με το τηλεχειριστήριο, πλοηγηθείτε στις επιλογές [PROTECT] (ΠΡΟΣΤΑΣΙΑ) και στη συνέχεια [SECURITY SETTINGS] (ΡΥΘΜΙΣΕΙΣ ΑΣΦΑΛΕΙΑΣ).
2. Καταχωρήστε τον κωδικό πρόσβασης στο πεδίο [PASSWORD] (ΚΩΔΙΚΟΣ ΠΡΟΣΒΑΣΗΣ) για πρόσβαση στις ρυθμίσεις [SECURE MODE] (ΑΣΦΑΛΗΣ ΛΕΙΤΟΥΡΓΙΑ).
3. Επιλέξτε τον τύπο [SECURE MODE] (ΑΣΦΑΛΟΥΣ ΛΕΙΤΟΥΡΓΙΑΣ) που θέλετε να χρησιμοποιήσετε:
 - **[START-UP LOCK]** (ΚΛΕΙΔΩΜΑ ΚΑΤΑ ΤΗΝ ΕΝΑΡΞΗ) – ο κωδικός πρόσβασης απαιτείται όταν ενεργοποιείται η οθόνη από τον κεντρικό διακόπτη τροφοδοσίας.
Όταν έχει επιλεγεί αυτή η επιλογή, ο κωδικός πρόσβασης απαιτείται μόνο όταν η οθόνη ενεργοποιείται από τον κεντρικό διακόπτη τροφοδοσίας ή μετά από κάποια διακοπή ρεύματος. Αυτή η επιλογή δεν ζητά κωδικό πρόσβασης όταν χρησιμοποιούνται τα πλήκτρα POWER ON (ΕΝΕΡΓΟΠΟΙΗΣΗ) και STANDBY (ΑΝΑΜΟΝΗ) στο τηλεχειριστήριο ή το πλήκτρο  στον πίνακα ελέγχου της οθόνης.
 - **[CONTROL LOCK]** (ΚΛΕΙΔΩΜΑ ΡΥΘΜΙΣΕΩΝ) – ο κωδικός πρόσβασης απαιτείται για τη χρήση οποιουδήποτε πλήκτρου στο τηλεχειριστήριο ή οποιουδήποτε πλήκτρου στην οθόνη.

Κλείδωμα των ρυθμίσεων πλήκτρων

Οι ρυθμίσεις κλειδώματος δεν επιτρέπουν στην οθόνη να ανταποκρίνεται σε πλήκτρα στο τηλεχειριστήριο ή στον πίνακα ελέγχου της οθόνης. Όταν κλειδώνονται τα πλήκτρα ρυθμίσεων, ορισμένα πλήκτρα μπορούν να ρυθμιστούν ώστε να παραμένουν ξεκλειδωτά, ώστε να μπορούν να κάνουν ρυθμίσεις οι χρήστες. Για το κλείδωμα και το ξεκλείδωμα των πλήκτρων ρυθμίσεων δεν απαιτείται κωδικός πρόσβασης.

Ασφάλιση των πλήκτρων του τηλεχειριστηρίου IR

Η επιλογή [IR] στο [LOCK SETTINGS] (ΚΛΕΙΔΩΜΑ ΡΥΘΜΙΣΕΩΝ) αποτρέπει τον έλεγχο της οθόνης από το τηλεχειριστήριο. Αν ενεργοποιηθεί η επιλογή [IR] δεν κλειδώνουν τα πλήκτρα στον πίνακα ελέγχου στην οθόνη.

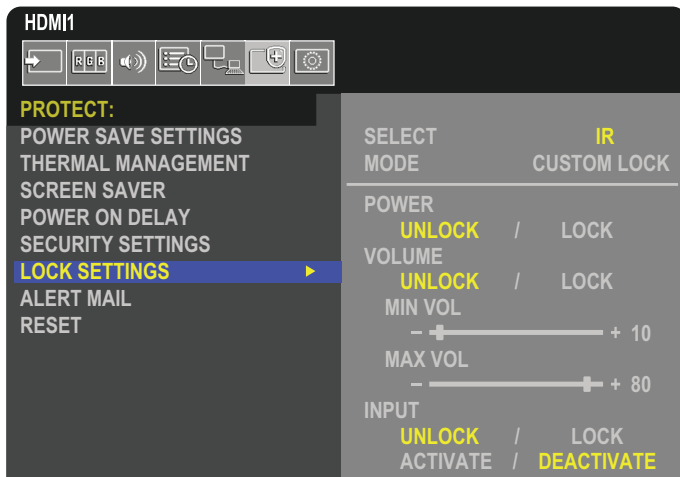

1. Με το τηλεχειριστήριο, πλοηγηθείτε στις επιλογές [PROTECT] (ΠΡΟΣΤΑΣΙΑ) και στη συνέχεια [LOCK SETTINGS] (ΚΛΕΙΔΩΜΑ ΡΥΘΜΙΣΕΩΝ).
2. Κάτω από την επιλογή [SELECT] (ΕΠΙΛΟΓΗ), πατήστε τα πλήκτρα ▲, ▼ για να αλλάξετε τη ρύθμιση σε [IR].
3. Στη [MODE] (ΛΕΙΤΟΥΡΓΙΑ) επιλέξτε τη λειτουργία κλειδώματος που θέλετε να ενεργοποιηθεί.
 - **[ALL LOCK]** (ΚΛΕΙΔΩΜΑ ΟΛΩΝ) – όλα τα πλήκτρα κλειδώνονται.
 - **[CUSTOM LOCK]** (ΠΡΟΣΑΡΜΟΣΜΕΝΟ ΚΛΕΙΔΩΜΑ) – όλα τα πλήκτρα του τηλεχειριστηρίου κλειδώνονται εκτός από τα παρακάτω πλήκτρα, που μπορούν να ρυθμιστούν ανεξάρτητα ως κλειδωμένα ή ξεκλειδωτά.
 - **[POWER]** (ΤΡΟΦΟΔΟΣΙΑ) – επιλέξτε [UNLOCK] (ΞΕΚΛΕΙΔΩΜΑ) για να μπορείτε να χρησιμοποιείτε το πλήκτρο όταν είναι κλειδωμένο το τηλεχειριστήριο IR. Επιλέξτε [LOCK] (ΚΛΕΙΔΩΜΑ) για κλείδωμα του πλήκτρου.
 - **[VOLUME]** (ΕΝΤΑΣΗ ΗΧΟΥ) – επιλέξτε [UNLOCK] (ΞΕΚΛΕΙΔΩΜΑ) για να μπορείτε να χρησιμοποιείτε τα πλήκτρα VOL+, VOL- όταν είναι κλειδωμένο το τηλεχειριστήριο IR. Επιλέξτε [LOCK] (ΚΛΕΙΔΩΜΑ) για να μην είναι δυνατή η ρύθμιση της έντασης του ήχου.
 - **[MIN VOL]** (ΕΛΑΧΙΣΤΗ ΕΝΤΑΣΗ ΗΧΟΥ) και **[MAX VOL]** (ΜΕΓΙΣΤΗ ΕΝΤΑΣΗ ΗΧΟΥ) – τα πλήκτρα έντασης ήχου είναι ξεκλειδωτά και η ένταση ήχου μπορεί να ρυθμιστεί μόνο εντός του εύρους [MIN] (ΕΛΑΧΙΣΤΗΣ) και [MAX] (ΜΕΓΙΣΤΗΣ) τιμής.
Για να λειτουργήσει αυτή η ρύθμιση, η επιλογή [VOLUME] (ΕΝΤΑΣΗ ΗΧΟΥ) πρέπει να ρυθμιστεί σε τιμή [UNLOCK] (ΞΕΚΛΕΙΔΩΜΑ).
 - **[INPUT]** (ΕΙΣΟΔΟΣ) – επιλέξτε [UNLOCK] (ΞΕΚΛΕΙΔΩΜΑ) για ξεκλείδωμα όλων των πλήκτρων εισόδων. Επιλέξτε [LOCK] (ΚΛΕΙΔΩΜΑ) για κλείδωμα όλων των πλήκτρων εισόδων.
4. Επιλέξτε [ACTIVATE] (ΕΝΕΡΓΟΠΟΙΗΣΗ) για ενεργοποίηση όλων των ρυθμίσεων.

Ξεκλείδωμα των ρυθμίσεων του τηλεχειριστηρίου

- Remote Control (Τηλεχειριστήριο) – για επιστροφή στην κανονική λειτουργία, πατήστε παρατεταμένα το πλήκτρο DISPLAY (ΠΡΟΒΟΛΗ) τουλάχιστον για πέντε δευτερόλεπτα.

Κλείδωμα των πλήκτρων του πίνακα ελέγχου

Η επιλογή [KEY] (ΠΛΗΚΤΡΟ) στα [LOCK SETTINGS] (ΚΛΕΙΔΩΜΑ ΡΥΘΜΙΣΕΩΝ) αποτρέπει τον έλεγχο της οθόνης από τα πλήκτρα του πίνακα ελέγχου στην οθόνη. Αν ενεργοποιηθεί η επιλογή [KEY] (ΠΛΗΚΤΡΟ) δεν κλειδώνουν τα πλήκτρα στο τηλεχειριστήριο.

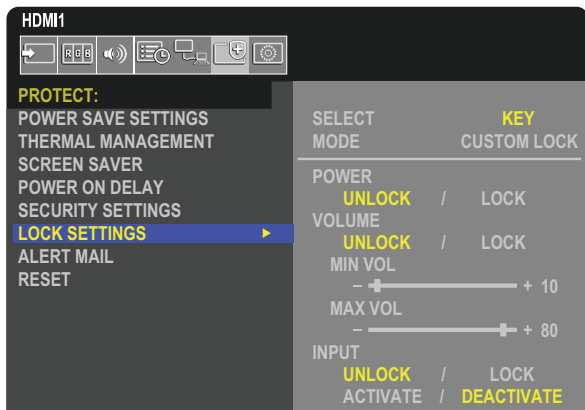

1. Με το τηλεχειριστήριο, πλοηγηθείτε στις επιλογές [PROTECT] (ΠΡΟΣΤΑΣΙΑ) και στη συνέχεια [LOCK SETTINGS] (ΚΛΕΙΔΩΜΑ ΡΥΘΜΙΣΕΩΝ).
2. Κάτω από την επιλογή [SELECT] (ΕΠΙΛΟΓΗ), πατήστε τα πλήκτρα ▲, ▼ για να αλλάξετε τη ρύθμιση σε [KEY].
3. Στη [MODE] (ΛΕΙΤΟΥΡΓΙΑ) επιλέξτε τη λειτουργία κλειδώματος που θέλετε να ενεργοποιηθεί.
 - **[ALL LOCK]** (ΚΛΕΙΔΩΜΑ ΟΛΩΝ) – όλα τα πλήκτρα κλειδώνονται.
 - **[CUSTOM LOCK]** (ΠΡΟΣΑΡΜΟΣΜΕΝΟ ΚΛΕΙΔΩΜΑ) – όλα τα πλήκτρα κλειδώνονται εκτός από τα παρακάτω πλήκτρα, που μπορούν να ρυθμιστούν ανεξάρτητα ως κλειδωμένα ή ξεκλειδωτά.
 - **[POWER]** (ΤΡΟΦΟΔΟΣΙΑ) – επιλέξτε [UNLOCK] (ΞΕΚΛΕΙΔΩΜΑ) για να μπορείτε να χρησιμοποιείτε το πλήκτρο όταν είναι κλειδωμένα τα πλήκτρα.
 - **[VOLUME]** (ΕΝΤΑΣΗ ΗΧΟΥ) – επιλέξτε [UNLOCK] (ΞΕΚΛΕΙΔΩΜΑ) για να μπορείτε να ελέγχετε την ένταση του ήχου με τα πλήκτρα όταν είναι κλειδωμένα τα πλήκτρα. Επιλέξτε [LOCK] (ΚΛΕΙΔΩΜΑ) για να μην είναι δυνατή η ρύθμιση της έντασης του ήχου.
 - **[MIN VOL]** (ΕΛΑΧΙΣΤΗ ΕΝΤΑΣΗ ΗΧΟΥ) και **[MAX VOL]** (ΜΕΓΙΣΤΗ ΕΝΤΑΣΗ ΗΧΟΥ) – τα πλήκτρα είναι ξεκλειδωτά και η ένταση μπορεί να ρυθμιστεί μόνο εντός του εύρους [MIN] (ΕΛΑΧΙΣΤΗΣ) και [MAX] (ΜΕΓΙΣΤΗΣ) τιμής.
Για να λειτουργήσει αυτή η ρύθμιση, η επιλογή [VOLUME] (ΕΝΤΑΣΗ ΗΧΟΥ) πρέπει να ρυθμιστεί σε τιμή [UNLOCK] (ΞΕΚΛΕΙΔΩΜΑ).
 - **[INPUT]** (ΕΙΣΟΔΟΣ) – επιλέξτε [UNLOCK] (ΞΕΚΛΕΙΔΩΜΑ) για να μπορείτε να αλλάξετε τις εισόδους με το πλήκτρο INPUT/SET (ΕΙΣΟΔΟΣ/ΡΥΘΜΙΣΗ).
4. Επιλέξτε [ACTIVATE] (ΕΝΕΡΓΟΠΟΙΗΣΗ) για ενεργοποίηση όλων των ρυθμίσεων.

Ξεκλείδωμα των πλήκτρων ρυθμίσεων στον πίνακα ελέγχου στην οθόνη

Πλήκτρα/Κουμπιά – για επιστροφή στην κανονική λειτουργία ξεκλειδώστε όλα τα κουμπιά/πλήκτρα στον πίνακα ελέγχου της κύριας μονάδας πατώντας ταυτόχρονα το πλήκτρο SET (ΡΥΘΜΙΣΗ) και το κουμπί MENU/EXIT (ΜΕΝΟΥ/ΕΞΟΔΟΣ) στον πίνακα ελέγχου της κύριας μονάδας για τρία δευτερόλεπτα ή περισσότερο.

Μενού OSD – για επιστροφή στην κανονική λειτουργία, χρησιμοποιήστε το τηλεχειριστήριο για να μετακινηθείτε στις επιλογές [PROTECT] (ΠΡΟΣΤΑΣΙΑ) και στη συνέχεια [LOCK SETTINGS] (ΡΥΘΜΙΣΕΙΣ ΚΛΕΙΔΩΜΑΤΟΣ). Κάτω από την επιλογή [SELECT] (ΕΠΙΛΟΓΗ), πατήστε τα πλήκτρα ▲, ▼ για να αλλάξετε τη ρύθμιση σε [KEY]. Στη [MODE] (ΛΕΙΤΟΥΡΓΙΑ) επιλέξτε [UNLOCK] (ΞΕΚΛΕΙΔΩΜΑ) και μετά επιλέξτε [ACTIVATE] (ΕΝΕΡΓΟΠΟΙΗΣΗ).

Ασφάλιση των πλήκτρων του τηλεχειριστηρίου IR και τα κουμπιά/το πλήκτρο του πίνακα ελέγχου

Επιλέξτε [PROTECT] (ΠΡΟΣΤΑΣΙΑ) → [LOCK SETTINGS] (ΡΥΘΜΙΣΕΙΣ ΚΛΕΙΔΩΜΑΤΟΣ) → [SELECT] (ΕΠΙΛΟΓΗ) → [KEY & IR] (ΠΛΗΚΤΡΟ ΚΑΙ IR) από το μενού OSD.

Για την μετέπειτα διαδικασία ρύθμισης, τα κουμπιά/πλήκτρα για τα οποία είναι ενεργοποιημένο το κλείδωμα και για τη μέθοδο ξεκλειδώματος, βλ. «Ασφάλιση των πλήκτρων του τηλεχειριστηρίου IR» και «Κλείδωμα των πλήκτρων του πίνακα ελέγχου».

Ρύθμιση της λειτουργίας αναγνωριστικού τηλεχειριστηρίου

Το τηλεχειριστήριο μπορεί να χρησιμοποιηθεί για τον έλεγχο έως και 100 διαφορετικών οθονών MultiSync χρησιμοποιώντας αυτό που αποκαλείται λειτουργία REMOTE CONTROL ID (ΑΝΑΓΝΩΡΙΣΗ ΤΗΛΕΧΕΙΡΙΣΤΗΡΙΟΥ). Η λειτουργία REMOTE CONTROL ID (ΑΝΑΓΝΩΡΙΣΤΙΚΟ ΤΗΛΕΧΕΙΡΙΣΤΗΡΙΟΥ) λειτουργεί σε συνδυασμό με τη λειτουργία Monitor ID (Αναγνωριστικό οθόνης), επιτρέποντας τον έλεγχο έως και 100 διαφορετικών οθονών MultiSync. Για παράδειγμα, αν υπάρχουν πολλές οθόνες που χρησιμοποιούνται στην ίδια περιοχή, ένα τηλεχειριστήριο στην κανονική λειτουργία θα έστελνε σήματα σε όλες τις οθόνες ταυτόχρονα (βλ. **Σχήμα 1**). Με τη χρήση του χειριστηρίου στη λειτουργία REMOTE CONTROL ID (ΑΝΑΓΝΩΡΙΣΤΙΚΟ ΤΗΛΕΧΕΙΡΙΣΤΗΡΙΟΥ) θα λειτουργήσει μόνο μία συγκεκριμένη οθόνη εντός της ομάδας (βλ. **Σχήμα 2**).

Για να ρυθμίσετε το αναγνωριστικό τηλεχειριστήριο

Ενώ πατάτε παρατεταμένα το πλήκτρο REMOTE ID SET (ΟΡΙΣΜΟΣ ΑΝΑΓΝΩΡΙΣΤΙΚΟΥ ΤΗΛΕΧΕΙΡΙΣΤΗΡΙΟΥ) στο τηλεχειριστήριο, χρησιμοποιήστε το KEYPAD (ΠΛΗΚΤΡΟΛΟΓΙΟ) για να καταχωρήσετε το Monitor ID (Αναγνωριστικό οθόνης) (1-100) για την οθόνη που θα χειρίζεστε με το τηλεχειριστήριο. Στη συνέχεια, μπορείτε να χρησιμοποιείτε το τηλεχειριστήριο για να λειτουργείτε την οθόνη με τον συγκεκριμένο αριθμό Monitor ID (Αναγνωριστικό οθόνης).

Όταν επιλεγεί 0 ή όταν το τηλεχειριστήριο βρίσκεται στην κανονική λειτουργία, λειτουργούν όλες οι οθόνες.

Για να ρυθμίσετε/να επαναφέρετε τη λειτουργία του τηλεχειριστηρίου

Λειτουργία αναγνωριστικού – Για μετάβαση στη λειτουργία αναγνωριστικού, πατήστε παρατεταμένα το πλήκτρο REMOTE ID SET (ΟΡΙΣΜΟΣ ΑΝΑΓΝΩΡΙΣΤΙΚΟΥ ΤΗΛΕΧΕΙΡΙΣΤΗΡΙΟΥ) για 2 δευτερόλεπτα.

Κανονική λειτουργία – Για να επιστρέψετε στην κανονική λειτουργία πατήστε παρατεταμένα το πλήκτρο REMOTE ID CLEAR (ΔΙΑΓΡΑΦΗ ΑΝΑΓΝΩΡΙΣΤΙΚΟΥ ΤΗΛΕΧΕΙΡΙΣΤΗΡΙΟΥ) για 2 δευτερόλεπτα.

- ΣΗΜΕΙΩΣΗ:**
- Για να λειτουργεί σωστά αυτή η δυνατότητα, θα πρέπει να εκχωρήσετε έναν αριθμό αναγνωριστικού οθόνης στην οθόνη. Η εκχώρηση του αριθμού αναγνωριστικού οθόνης μπορεί να γίνει στο μενού SYSTEM (ΣΥΣΤΗΜΑ) του OSD. Βλ. [σελίδα 83](#).
 - Στρέψτε το τηλεχειριστήριο προς τον αισθητήρα του τηλεχειριστηρίου της οθόνης που θέλετε και πατήστε το πλήκτρο REMOTE ID SET (ΟΡΙΣΜΟΣ ΑΝΑΓΝΩΡΙΣΤΙΚΟΥ ΤΗΛΕΧΕΙΡΙΣΤΗΡΙΟΥ). Ο αριθμός MONITOR ID (ΑΝΑΓΝΩΡΙΣΤΙΚΟ ΟΘΟΝΗΣ) εμφανίζεται στην οθόνη όταν το τηλεχειριστήριό σας βρίσκεται στη λειτουργία αναγνωριστικού.

Χρήση του τηλεχειριστηρίου για τον έλεγχο όλων των οθονών που βρίσκονται εντός εμβέλειας

1. Στο τηλεχειριστήριο, πατήστε παρατεταμένα το πλήκτρο REMOTE ID SET (ΟΡΙΣΜΟΣ ΑΝΑΓΝΩΡΙΣΤΙΚΟΥ ΤΗΛΕΧΕΙΡΙΣΤΗΡΙΟΥ) ενώ χρησιμοποιείτε το πληκτρολόγιο για να καταχωρήσετε τον αριθμό REMOTE CONTROL ID (ΑΝΑΓΝΩΡΙΣΤΙΚΟ ΤΗΛΕΧΕΙΡΙΣΤΗΡΙΟΥ) «0».
2. Όλες οι οθόνες που βρίσκονται εντός εμβέλειας του τηλεχειριστηρίου θα αποκρίνονται πλέον στο πάτημα του πληκτρολογίου.

ΣΗΜΕΙΩΣΗ: Αν το REMOTE ID (Αναγνωριστικό τηλεχειριστηρίου) είναι το «0», με το πάτημα του πλήκτρου REMOTE ID SET (ΟΡΙΣΜΟΣ ΑΝΑΓΝΩΡΙΣΤΙΚΟΥ ΤΗΛΕΧΕΙΡΙΣΤΗΡΙΟΥ) σε όλες τις οθόνες, εντός του πεδίου της εμβέλειας σήματος του τηλεχειριστηρίου, θα εμφανιστεί το Monitor ID (Αναγνωριστικό οθόνης). Με αυτόν τον τρόπο μπορείτε εύκολα να δείτε ποιο είναι το αναγνωριστικό οθόνης για να πραγματοποιήσετε έλεγχο μιας συγκεκριμένης οθόνης, όπως περιγράφηκε παραπάνω.

Χρησιμοποιήστε το τηλεχειριστήριο για να χειριστείτε μία οθόνη με συγκεκριμένο αριθμό Monitor ID (Αναγνωριστικό οθόνης).

1. Ρυθμίστε τον αριθμό [MONITOR ID] (ΑΝΑΓΝΩΡΙΣΤΙΚΟ ΟΘΟΝΗΣ) της οθόνης (βλ. [σελίδα 83](#)). Ο αριθμός [MONITOR ID] (ΑΝΑΓΝΩΡΙΣΤΙΚΟ ΟΘΟΝΗΣ) μπορεί να κυμαίνεται μεταξύ 1-100.
Αυτός ο αριθμός [MONITOR ID] (ΑΝΑΓΝΩΡΙΣΤΙΚΟ ΟΘΟΝΗΣ) δίνει τη δυνατότητα στο τηλεχειριστήριο να χειρίζεται τη συγκεκριμένη οθόνη χωρίς να επηρεάζει τις άλλες οθόνες.
2. Στο τηλεχειριστήριο, πατήστε και κρατήστε πατημένο το πλήκτρο REMOTE ID SET (ΟΡΙΣΜΟΣ ΑΝΑΓΝΩΡΙΣΤΙΚΟΥ ΤΗΛΕΧΕΙΡΙΣΤΗΡΙΟΥ) ενώ χρησιμοποιείτε το πληκτρολόγιο για να καταχωρήσετε τον αριθμό REMOTE CONTROL ID (ΑΝΑΓΝΩΡΙΣΤΙΚΟ ΤΗΛΕΧΕΙΡΙΣΤΗΡΙΟΥ) (1-100). Ο αριθμός REMOTE ID (ΑΝΑΓΝΩΡΙΣΤΙΚΟ ΤΗΛΕΧΕΙΡΙΣΤΗΡΙΟΥ) πρέπει να ταιριάζει με τον αριθμό MONITOR ID (ΑΝΑΓΝΩΡΙΣΤΙΚΟ ΟΘΟΝΗΣ) της οθόνης που θα ελέγχει.
3. Στρέψτε το τηλεχειριστήριο προς τον αισθητήρα του τηλεχειριστηρίου της οθόνης που θέλετε και πατήστε το πλήκτρο REMOTE ID SET (ΟΡΙΣΜΟΣ ΑΝΑΓΝΩΡΙΣΤΙΚΟΥ ΤΗΛΕΧΕΙΡΙΣΤΗΡΙΟΥ).
Ο αριθμός MONITOR ID (ΑΝΑΓΝΩΡΙΣΤΙΚΟ ΟΘΟΝΗΣ) εμφανίζεται με κόκκινο χρώμα στην οθόνη.
Αν το REMOTE CONTROL ID (ΑΝΑΓΝΩΡΙΣΤΙΚΟ ΤΗΛΕΧΕΙΡΙΣΤΗΡΙΟΥ) είναι «0», όλες οι οθόνες εντός της εμβέλειας του σήματος θα εμφανίζουν τον αντίστοιχο αριθμό MONITOR ID (ΑΝΑΓΝΩΡΙΣΤΙΚΟ ΟΘΟΝΗΣ) με κόκκινο χρώμα.
Αν ο αριθμός MONITOR ID (ΑΝΑΓΝΩΡΙΣΤΙΚΟ ΟΘΟΝΗΣ) εμφανίζεται με λευκό χρώμα στην οθόνη, ο αριθμός MONITOR ID (ΑΝΑΓΝΩΡΙΣΤΙΚΟ ΟΘΟΝΗΣ) δεν είναι ο ίδιος με τον αριθμό REMOTE CONTROL ID (ΑΝΑΓΝΩΡΙΣΤΙΚΟ ΤΗΛΕΧΕΙΡΙΣΤΗΡΙΟΥ).

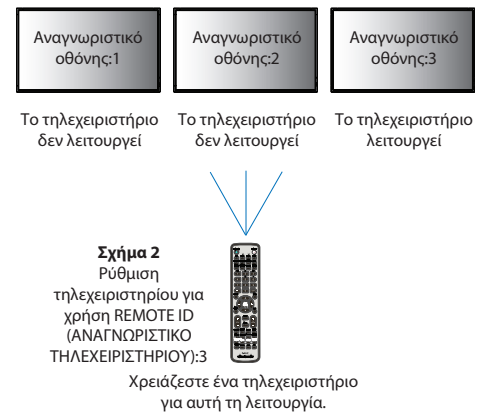
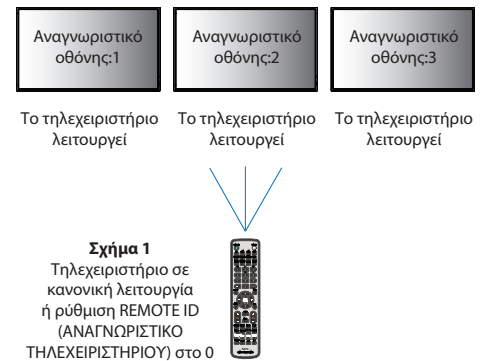

Κεφάλαιο 6 Εξωτερικός έλεγχος

Αυτό το κεφάλαιο περιλαμβάνει τα εξής:

- ⇒ «Έλεγχος της οθόνης μέσω RS-232C» στη σελίδα 51
- ⇒ «Έλεγχος της οθόνης μέσω LAN» στη σελίδα 52
- ⇒ «Πρόγραμμα περιήγησης HTTP» στη σελίδα 53
- ⇒ «Εντολές» στη σελίδα 59
- ⇒ «Απόδειξη αναπαραγωγής» στη σελίδα 60

Σύνδεση εξωτερικής οθόνης

Υπάρχουν δύο επιλογές για σύνδεση εξωτερικής συσκευής για έλεγχο της οθόνης.

- Σύνδεσμος RS-232C.
Σύνδεση εξωτερικής συσκευής στον σύνδεσμο RS-232C της οθόνης με καλώδιο RS-232C.
- Θύρα LAN.
Σύνδεση σε δίκτυο μέσω της θύρας LAN της οθόνης με καλώδιο LAN (RJ45 κατηγορίας 5 ή ανώτερης).

Έλεγχος της οθόνης μέσω RS-232C

Αυτή η οθόνη μπορεί να ελεγχθεί συνδέοντας έναν ηλεκτρονικό υπολογιστή με σύνδεσμο RS-232C (αντίστροφου τύπου).

ΣΗΜΕΙΩΣΗ: Όταν χρησιμοποιείτε αυτή τη λειτουργία, το [CONTROL TERMINAL] (ΤΕΡΜΑΤΙΚΟ ΕΛΕΓΧΟΥ) στο [EXTERNAL CONTROL] (ΕΞΩΤΕΡΙΚΟΣ ΕΛΕΓΧΟΣ) θα πρέπει να είναι [RS-232C] (βλ. [σελίδα 83](#)).

Για παράδειγμα, μερικές από τις λειτουργίες που μπορούν να ελεγχθούν από ηλεκτρονικό υπολογιστή είναι οι εξής:

- Ενεργοποίηση ή αναμονή.
- Εναλλαγή μεταξύ σημάτων εισόδου.
- Ενεργοποίηση ή απενεργοποίηση σίγασης ήχου.

Σύνδεση

Οθόνη + υπολογιστής.

- Διακόψτε την τροφοδοσία της οθόνης πριν συνδέσετε έναν υπολογιστή με την οθόνη.
- Θέστε πρώτα σε λειτουργία τον συνδεδεμένο υπολογιστή και μετά ενεργοποιήστε την τροφοδοσία της οθόνης.

Αν ενεργοποιήσετε τον υπολογιστή και την οθόνη με αντίστροφη σειρά, ενδέχεται η θύρα com να μην λειτουργεί κανονικά.

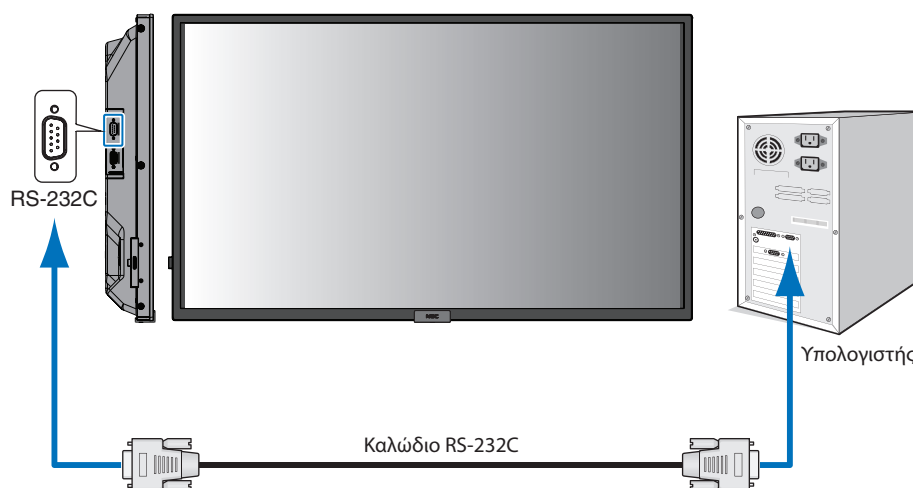

- ΣΗΜΕΙΩΣΗ:**
- Αν ο υπολογιστής σας διαθέτει μόνο σύνδεσμο σειριακής θύρας 25 ακίδων, απαιτείται προσαρμογέας σειριακής θύρας 25 ακίδων. Για περισσότερες λεπτομέρειες, επικοινωνήστε με τον προμηθευτή σας.
 - Για την αντιστοίχιση των ακίδων, ανατρέξτε στην ενότητα «Είσοδος/έξοδος RS-232C» στη [σελίδα 52](#).

Για να ελέγχετε την οθόνη μέσω εντολών που στέλνονται από υπολογιστή συνδεδεμένο με καλώδιο RS-232C, χρησιμοποιήστε την εντολή ελέγχου. Μπορείτε να βρείτε οδηγίες για την εντολή ελέγχου στο αρχείο με όνομα «External_Control.pdf». Βλ. [σελίδα 69](#).

Αυτή η οθόνη χρησιμοποιεί γραμμές RXD, TXD και GND για έλεγχο με RS-232C.

Το καλώδιο αντιστροφής (καλώδιο μηδενικού μόντεμ) (δεν περιλαμβάνεται) πρέπει να χρησιμοποιείται για τον έλεγχο RS-232C.

ΑΝΤΙΣΤΟΙΧΙΣΗ ΑΚΙΔΩΝ

Είσοδος/έξοδος RS-232C

Αρ. ακίδας	Ονομασία
1	NC
2	RXD
3	TXD
4	NC
5	Γείωση
6	NC
7	NC
8	NC
9	NC

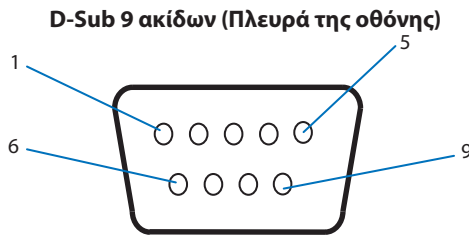

Αυτή η οθόνη χρησιμοποιεί γραμμές RXD, TXD και GND για έλεγχο με RS-232C.

Έλεγχος της οθόνης μέσω LAN

Σύνδεση σε δίκτυο

Με ένα καλώδιο LAN μπορείτε να ορίσετε τις ρυθμίσεις δικτύου και τις ρυθμίσεις ειδοποίησης αλληλογραφίας μέσω της λειτουργίας διακομιστή HTTP.

ΣΗΜΕΙΩΣΗ: Όταν χρησιμοποιείτε αυτή τη λειτουργία, το [CONTROL TERMINAL] (ΤΕΡΜΑΤΙΚΟ ΕΛΕΓΧΟΥ) στο [EXTERNAL CONTROL] (ΕΞΩΤΕΡΙΚΟΣ ΕΛΕΓΧΟΣ) θα πρέπει να είναι [LAN] (βλ. [σελίδα 83](#)).

Για να χρησιμοποιήσετε σύνδεση LAN, θα πρέπει να ορίσετε μια διεύθυνση IP (βλ. [σελίδα 79](#)). Η οθόνη θα λάβει αυτόματα διεύθυνση IP όταν συνδεθεί σε δίκτυο DHCP.

Παράδειγμα σύνδεσης LAN:

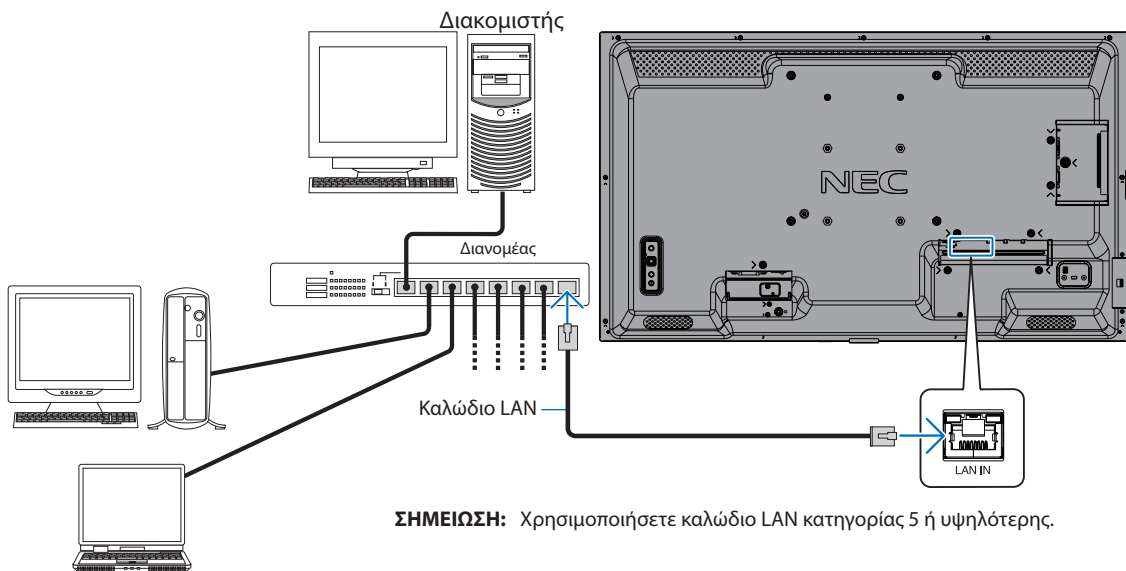

Πρόγραμμα περιήγησης HTTP

Επισκόπηση

Η σύνδεση της οθόνης σε κάποιο δίκτυο επιτρέπει τον τηλεχειρισμό της οθόνης από έναν υπολογιστή συνδεδεμένο στο ίδιο δίκτυο.

Αυτή η συσκευή χρησιμοποιεί «JavaScript» και «Cookies» και θα πρέπει να ρυθμίσετε το πρόγραμμα περιήγησης, ώστε να δέχεται αυτές τις λειτουργίες. Ανατρέξτε στα αρχεία βοήθειας για το πρόγραμμα περιήγησης στο web για να αλλάξετε τις ρυθμίσεις ώστε να γίνεται χρήση JavaScript και Cookies.

Για πρόσβαση στο πρόγραμμα περιήγησης HTTP, ξεκινήστε ένα πρόγραμμα περιήγησης στο web σε έναν υπολογιστή συνδεδεμένο στο ίδιο δίκτυο με την οθόνη και καταχωρήστε την εξής διεύθυνση URL στο πεδίο διεύθυνσης web:

Ρύθμιση δικτύου

`http://<η διεύθυνση IP της οθόνης>/index.html`

- ΣΗΜΕΙΩΣΗ:**
- Η προεπιλεγμένη διεύθυνση IP αντιστοιχίζεται αυτόματα στην οθόνη.
 - Συνιστάται η χρήση του λογισμικού NaViSet Administrator για τη διαχείριση οθονών μέσω δικτύου. Η λήψη είναι δυνατή μέσω της ιστοσελίδας μας (βλ. [σελίδα 69](#)).
 - Αν δεν εμφανιστεί η οθόνη MONITOR NETWORK SETTINGS (Ρυθμίσεις δικτύου οθόνης) στο πρόγραμμα περιήγησης, πατήστε τα πλήκτρα Ctrl+F5 για να ανανεώσετε το πρόγραμμα περιήγησης (ή να διαγράψετε τη μνήμη δεδομένων (cache)).
 - Αν οθόνη φαίνεται να αποκρίνεται με καθυστέρηση στις εντολές ή στο πάτημα των πλήκτρων στο πρόγραμμα περιήγησης ή η γενική ταχύτητα της λειτουργίας της δεν είναι η αναμενόμενη, αυτό μπορεί να οφείλεται σε υπερφόρτωση του δικτύου ή στις ρυθμίσεις του δικτύου σας. Αν συμβεί αυτό, συμβουλευτείτε τον διαχειριστή του δικτύου σας.
 - Η οθόνη ίσως δεν αντιδράσει αν τα κουμπιά που εμφανίζονται στο πρόγραμμα περιήγησης πατηθούν επανειλημμένα κατά σύντομα χρονικά διαστήματα. Αν συμβεί αυτό, περιμένετε λίγο και επαναλάβετε. Αν συνεχίζετε να μη λαμβάνετε καμία απόκριση, απενεργοποιήστε και ενεργοποιήστε ξανά την οθόνη.

Προετοιμασία πριν τη χρήση

Συνδέστε την οθόνη στο δίκτυο μέσω ενός εμπορικά διαθέσιμου καλωδίου LAN, προτού επιχειρήσετε να χρησιμοποιήσετε τις λειτουργίες του προγράμματος περιήγησης.

Η λειτουργία με πρόγραμμα περιήγησης που χρησιμοποιεί διακομιστή μεσολάβησης ίσως να μην είναι δυνατή, ανάλογα με τον τύπο διακομιστή μεσολάβησης και τη μέθοδο ρύθμισης. Παρόλο που ο τύπος του διακομιστή μεσολάβησης είναι ένας παράγοντας, είναι πιθανό τα στοιχεία που έχουν οριστεί να μην εμφανίζονται, ανάλογα με την αποτελεσματικότητα της προσωρινής μνήμης δεδομένων, και τα περιεχόμενα που έχουν ρυθμιστεί από το πρόγραμμα περιήγησης ίσως να μην αντικατοπτρίζονται στη λειτουργία. Δεν συνιστάται η χρήση διακομιστή διαμεσολάβησης αν κάτι τέτοιο δεν απαιτείται από το περιβάλλον δικτύου.

Διαχείριση της διεύθυνσης για λειτουργία μέσω προγράμματος περιήγησης

Μπορεί να χρησιμοποιηθεί όνομα κεντρικού υπολογιστή στις εξής περιπτώσεις (που θα αντιστοιχεί στη διεύθυνση IP της οθόνης):

Το όνομα του κεντρικού υπολογιστή θα πρέπει να καταχωρηθεί στον διακομιστή ονομάτων domain (DNS) από τον διαχειριστή του δικτύου. Έπειτα, μπορείτε να αποκτήσετε πρόσβαση στις ρυθμίσεις δικτύου της οθόνης μέσω αυτού του καταχωρημένου ονόματος κεντρικού υπολογιστή, χρησιμοποιώντας ένα συμβατό πρόγραμμα περιήγησης.

Αν το όνομα του κεντρικού υπολογιστή έχει διαμορφωθεί στο αρχείο HOSTS του χρησιμοποιούμενου υπολογιστή, μπορείτε να έχετε πρόσβαση στις ρυθμίσεις δικτύου της οθόνης μέσω αυτού του ονόματος κεντρικού υπολογιστή, χρησιμοποιώντας ένα συμβατό πρόγραμμα περιήγησης.

Παράδειγμα 1: Όταν το όνομα του κεντρικού υπολογιστή στην οθόνη έχει οριστεί ως «pd.xxx.co.jp», η πρόσβαση επιτυγχάνεται με τη ρύθμιση δικτύου πληκτρολογώντας `http://pd.xxx.co.jp/index.html` για τη διεύθυνση ή στη στήλη εισαγωγής του URL.

Παράδειγμα 2: Όταν η διεύθυνση IP στην οθόνη έχει οριστεί ως «192.168.73.1», η πρόσβαση επιτυγχάνεται με τις ρυθμίσεις ειδοποίησης αλληλογραφίας πληκτρολογώντας `http://192.168.73.1/index.html` για τη διεύθυνση ή στη στήλη εισαγωγής του URL.

Λειτουργία

Αποκτήστε πρόσβαση στην παρακάτω διεύθυνση για εμφάνιση της σελίδας HOME (APXH).

`http://<η διεύθυνση IP της οθόνης>/index.html`

Κάντε κλικ σε κάθε σύνδεση στην αριστερή στήλη κάτω από την ένδειξη HOME (APXH).

Ρυθμίσεις μενού OSD από τις ρυθμίσεις web της οθόνης

Επιλέξτε έναν από τους συνδέσμους στο αριστερό τμήμα των ρυθμίσεων web της οθόνης για να διαμορφώσετε τις διαθέσιμες ρυθμίσεις στο μενού OSD της οθόνης. Βλ. [σελίδα 71](#) για μια πλήρη λίστα με τις ρυθμίσεις του μενού OSD.

[INPUT] (ΕΙΣΟΔΟΣ), [PICTURE] (ΕΙΚΟΝΑ), [AUDIO] (ΗΧΟΣ), [SCHEDULE] (ΠΡΟΓΡΑΜΜΑΤΙΣΜΟΣ), [NETWORK] (ΔΙΚΤΥΟ), [PROTECT] (ΠΡΟΣΤΑΣΙΑ), [SYSTEM] (ΣΥΣΤΗΜΑ)

NEC

HOME
REMOTE CONTROL
INPUT
PICTURE
AUDIO
SCHEDULE
PROTECT
SYSTEM
NETWORK
MAIL
SNMP
AIMX
CEESTRON
NAME
NETWORK SERVICE
UPDATE FIRMWARE

PICTURE

PICTURE MODE NATIVE RETAIL CONFERENCING
 HIGHBRIGHT TRANSPORTATION CUSTOM
APPLY

BACKLIGHT 80 (0 - 100)
APPLY

BACKLIGHT DIMMING ON OFF
APPLY

VIDEO BLACK LEVEL 50 (0 - 100)
APPLY

GAMMA NATIVE 2.2 2.4 S GAMMA
 DICOM SIM. PROGRAMMABLE1 PROGRAMMABLE2 PROGRAMMABLE3
APPLY

COLOR 50 (0 - 100)
 COLOR TEMPERATURE

ΣΗΜΕΙΩΣΗ: Τα κουμπιά στις ρυθμίσεις web της οθόνης λειτουργούν ως εξής:

[APPLY] (ΕΦΑΡΜΟΓΗ): Αποθηκεύει τις ρυθμίσεις.

[CANCEL] (ΑΚΥΡΟ): Επιστρέφει στις προηγούμενες ρυθμίσεις.

ΣΗΜΕΙΩΣΗ: Το CANCEL (ΑΚΥΡΟ) είναι απενεργοποιημένο αφού κάνετε κλικ στο APPLY (ΕΦΑΡΜΟΓΗ).

[RELOAD] (ΕΚ ΝΕΟΥ ΦΟΡΤΩΣΗ): Φορτώνει ξανά τις ρυθμίσεις.

[RESET] (ΕΠΑΝΑΦΟΡΑ): Κάνει επαναφορά στις αρχικές ρυθμίσεις.

Ρυθμίσεις δικτύου

Κάντε κλικ στην επιλογή «NETWORK» (ΔΙΚΤΥΟ) στην αριστερή στήλη κάτω από την ένδειξη HOME (ΑΡΧΗ).



[HOME](#)

[REMOTE CONTROL](#)

[INPUT](#)

[PICTURE](#)

[AUDIO](#)

[SCHEDULE](#)

[PROTECT](#)

[SYSTEM](#)

[NETWORK](#)

[MAIL](#)

[SNMP](#)

[AMX](#)

[CRESTRON](#)

[NAME](#)

[NETWORK SERVICE](#)

[UPDATE FIRMWARE](#)

NETWORK SETTINGS

IP SETTING	<input type="radio"/> AUTO <input checked="" type="radio"/> MANUAL
IP ADDRESS	192 . 168 . 0 . 10
SUBNET MASK	255 . 255 . 255 . 0
DEFAULT GATEWAY	. . .
DNS	<input checked="" type="radio"/> AUTO <input type="radio"/> MANUAL
DNS PRIMARY	. . .
DNS SECONDARY	. . .

APPLY
RESET

IP SETTING (ΡΥΘΜΙΣΗ IP)	Επιλέξτε μια μέθοδο ρύθμισης για τον ορισμό του IP ADDRESS (ΔΙΕΥΘΥΝΣΗ IP). AUTO (ΑΥΤΟΜΑΤΗ): Αυτόματη αντιστοίχιση μιας διεύθυνσης IP. MANUAL (ΜΗ ΑΥΤΟΜΑΤΑ): Ορίστε μη αυτόματα μια διεύθυνση IP για την οθόνη που είναι συνδεδεμένη στο δίκτυο. ΣΗΜΕΙΩΣΗ: Σε περίπτωση που αντιμετωπίσετε κάποιο πρόβλημα, συμβουλευτείτε τον διαχειριστή του δικτύου σας.
ΔΙΕΥΘΥΝΣΗ IP (IP ADDRESS)	Ορίστε τη διεύθυνση IP της οθόνης που είναι συνδεδεμένη στο δίκτυο όταν έχει επιλεγεί [MANUAL] (ΜΗ ΑΥΤΟΜΑΤΗ) στο IP SETTING (ΡΥΘΜΙΣΗ IP).
SUBNET MASK (ΜΑΣΚΑ ΥΠΟΔΙΚΤΥΟΥ)	Ορίστε τα δεδομένα αριθμό μάσκας υποδικτύου της οθόνης που είναι συνδεδεμένη στο δίκτυο όταν έχει επιλεγεί [MANUAL] (ΜΗ ΑΥΤΟΜΑΤΗ) στο [IP SETTING] (ΡΥΘΜΙΣΗ IP).
DEFAULT GATEWAY (ΠΡΟΕΠΙΛΕΓΜΕΝΗ ΠΥΛΗ)	Ορίστε την προεπιλεγμένη πύλη της οθόνης που είναι συνδεδεμένη στο δίκτυο όταν έχει επιλεγεί [MANUAL] (ΜΗ ΑΥΤΟΜΑΤΗ) στο [IP SETTING] (ΡΥΘΜΙΣΗ IP). ΣΗΜΕΙΩΣΗ: Ρυθμίστε [0.0.0.0] αν θέλετε να διαγραφεί αυτή η ρύθμιση.
DNS	Ορίστε τη ρύθμιση IP ADDRESS (ΔΙΕΥΘΥΝΣΗ IP) του διακομιστή DNS. AUTO (ΑΥΤΟΜΑΤΗ): Ο διακομιστής DNS που είναι συνδεδεμένος με την οθόνη εκχωρεί αυτόματα τη διεύθυνση IP που διαθέτει. MANUAL (ΜΗ ΑΥΤΟΜΑΤΑ): Εισαγάγετε χειροκίνητα τη διεύθυνση IP του διακομιστή DNS που είναι συνδεδεμένος με την οθόνη.
PRIMARY DNS (ΠΡΩΤΕΥΟΝ DNS)	Ορίστε τη ρύθμιση πρωτεύοντος DNS του δικτύου με το οποίο είναι συνδεδεμένη η οθόνη. ΣΗΜΕΙΩΣΗ: Καταχωρήστε [0.0.0.0] αν θέλετε να διαγραφεί αυτή η ρύθμιση.
SECONDARY DNS (ΔΕΥΤΕΡΕΥΟΝ DNS)	Ορίστε τη ρύθμιση δευτερεύοντος DNS του δικτύου με το οποίο είναι συνδεδεμένη η οθόνη. ΣΗΜΕΙΩΣΗ: Καταχωρήστε [0.0.0.0] αν θέλετε να διαγραφεί αυτή η ρύθμιση.

Ρύθμιση αλληλογραφίας

Κάντε κλικ στην επιλογή «MAIL» (ΑΛΛΗΛΟΓΡΑΦΙΑ) στην αριστερή στήλη κάτω από την ένδειξη HOME (ΑΡΧΗ).

Όταν έχουν διαμορφωθεί και ενεργοποιηθεί οι ρυθμίσεις Mail (Αλληλογραφία), η οθόνη στέλνει ειδοποιήσεις μέσω email όταν προκύπτει κάποιο σφάλμα ή αν χαθεί το σήμα εισόδου. Για να λειτουργεί αυτή η δυνατότητα, η οθόνη πρέπει να είναι συνδεδεμένη σε δίκτυο LAN.

Alert Mail (Ειδοποίηση αλληλογραφίας)	Όταν προκύπτει σφάλμα, η οθόνη στέλνει ένα μήνυμα σφάλματος στις διευθύνσεις email που αναφέρονται στα πεδία διεύθυνσης του αποδέκτη. Ανατρέξτε στον παρακάτω πίνακα «Λίστα μηνυμάτων ειδοποιήσεων». Να έχετε υπόψη σας πως όταν δεν ανιχνεύεται σήμα εισόδου δεν πρόκειται για σφάλμα. Η οθόνη στέλνει ειδοποίηση απουσίας σήματος εισόδου μόνο όταν είναι ενεργοποιημένη η ρύθμιση Status Message (Μήνυμα κατάστασης). Επιλέγοντας [ENABLE] (ΕΝΕΡΓΟΠΟΙΗΣΗ), ενεργοποιείται η λειτουργία Alert Mail (Αλληλογραφία ειδοποίησης). Επιλέγοντας [DISABLE] (ΑΠΕΝΕΡΓΟΠΟΙΗΣΗ), απενεργοποιείται η λειτουργία Alert Mail (Αλληλογραφία ειδοποίησης).
Status Message (Μήνυμα κατάστασης)	Αυτή η ρύθμιση αφορά το αν θα συμπεριληφθεί ή όχι η κατάσταση απουσίας σήματος ως κατάσταση ειδοποίησης. Επιλέγοντας [ENABLE] (ΕΝΕΡΓΟΠΟΙΗΣΗ), η λειτουργία Alert Mail (Αλληλογραφία ειδοποίησης) στέλνει μηνύματα email όταν η οθόνη ανιχνεύει απουσία σήματος ή όταν ισχύουν συνθήκες ειδοποίησης. Επιλέγοντας [DISABLE] (ΑΠΕΝΕΡΓΟΠΟΙΗΣΗ), η λειτουργία Alert Mail (Αλληλογραφία ειδοποίησης) στέλνει μηνύματα email όταν ισχύουν συνθήκες ειδοποίησης για την οθόνη. Δεν στέλνει μηνύματα email όταν η οθόνη ανιχνεύει απουσία σήματος.
Sender's Address (Διεύθυνση αποστολέα)	Πληκτρολογήστε τη διεύθυνση του αποστολέα. Μπορείτε να χρησιμοποιήσετε έως 60 αλφαριθμητικούς χαρακτήρες και σύμβολα.
SMTP Server (Διακομιστής SMTP)	Πληκτρολογήστε το όνομα διακομιστή SMTP στο οποίο πρόκειται να συνδεθεί η οθόνη. Μπορείτε να χρησιμοποιήσετε έως 60 αλφαριθμητικούς χαρακτήρες.
Recipient's Address 1 to 3 (Διεύθυνση παραλήπτη 1 έως 3)	Πληκτρολογήστε τη δική σας διεύθυνση παραλήπτη. Μπορείτε να χρησιμοποιήσετε έως 60 αλφαριθμητικούς χαρακτήρες και σύμβολα.
Authentication Method (Μέθοδος ελέγχου ταυτότητας)	Επιλέγει τη μέθοδο ελέγχου ταυτότητας της μετάδοσης email.
POP3 Server (Διακομιστής POP3)	Προσδιορίζει τη διεύθυνση του διακομιστή POP3 που χρησιμοποιείται κατά τον έλεγχο ταυτότητας email.
User Name (Όνομα χρήστη)	Ορίζει το όνομα χρήστη για σύνδεση στον διακομιστή ελέγχου ταυτότητας όταν απαιτείται έλεγχος ταυτότητας για τη μετάδοση email. Μπορείτε να χρησιμοποιήσετε έως 60 αλφαριθμητικούς χαρακτήρες.
Password (Κωδικός πρόσβασης)	Ορίζει τον κωδικό πρόσβασης για σύνδεση στον διακομιστή ελέγχου ταυτότητας όταν απαιτείται έλεγχος ταυτότητας για τη μετάδοση email. Μπορείτε να χρησιμοποιήσετε έως 60 αλφαριθμητικούς χαρακτήρες.
Test Mail (Δοκιμαστική αλληλογραφία)	Κάντε κλικ σε αυτό το κουμπί για να στείλετε ένα δοκιμαστικό μήνυμα email ώστε να ελέγξετε αν οι ρυθμίσεις σας είναι σωστές.

- ΣΗΜΕΙΩΣΗ:**
- Αν δεν λάβετε μήνυμα email προειδοποίησης όταν εκτελέσετε δοκιμαστική αλληλογραφία, βεβαιωθείτε ότι το δίκτυο, οι ρυθμίσεις διακομιστή και η διεύθυνση email του αποδέκτη είναι σωστά.
 - Αν πληκτρολογήσατε εσφαλμένη διεύθυνση στη δοκιμαστική αποστολή, ίσως δεν λάβετε ειδοποίηση email. Αν συμβεί αυτό, ελέγξτε αν η διεύθυνση παραλήπτη είναι σωστή.

Λίστα σφαλμάτων

Αριθμός σφάλματος * Κωδικός σφάλματος	Μήνυμα αλληλογραφίας ειδοποίησης	Επεξήγηση	Αντιμετώπιση
70h ~ 7Fh	The monitor's power supply is not functioning normally. (Η τροφοδοσία της οθόνης δεν λειτουργεί κανονικά.)	Μη κανονική αναμονή λειτουργίας	Επικοινωνήστε με τον προμηθευτή σας.
90h ~ 9Fh	The monitor's backlight unit is not functioning normally. (Η μονάδα κρυφού φωτισμού της οθόνης δεν λειτουργεί κανονικά.)	Μη κανονική λειτουργία πίσω φωτός	Επικοινωνήστε με τον προμηθευτή σας.
A0h ~ AFh	The monitor is overheated. (Η οθόνη υπερθερμάνθηκε.)	Αφύσικη θερμοκρασία	Επικοινωνήστε με τον προμηθευτή σας.
B0h ~ BFh	The monitor does not receive an input signal. (Η οθόνη δεν λαμβάνει σήμα εισόδου.)	Απουσία σήματος	Ελέγξτε την περίπτωση «Δεν υπάρχει εικόνα» στην ενότητα «Εντοπισμός βλαβών».
D0h	The remaining capacity of the error log decreased. (Η υπολειπόμενη χωρητικότητα του αρχείου καταγραφής σφαλμάτων είναι περιορισμένη.)	Το μέγεθος μνήμης Proof of Play (Απόδειξης αναπαραγωγής) είναι 1 ακόμα ώρα.	Λάβετε το αρχείο καταγραφής με τη βοήθεια της εξωτερικής εντολής PD. Βλ. σελίδα 60 .
D1h	The battery for clocks is empty. (Η μπαταρία των ρολογιών έχει αδειάσει.)	Η μπαταρία έχει αδειάσει.	Συνδέστε την οθόνη στο ρεύμα και μετά επαναφορτίστε την μπαταρία. Ρυθμίστε τα (DATE & TIME) (ΗΜΕΡΟΜΗΝΙΑ και ΩΡΑ) στο μενού OSD.
E0h ~ EFh	A system error occurred in the monitor. (Προέκυψε σφάλμα συστήματος στην οθόνη.)	Σφάλμα συστήματος.	Επικοινωνήστε με τον προμηθευτή σας.

Ρυθμίσεις SNMP

Κάντε κλικ στην επιλογή «SNMP» στην αριστερή στήλη κάτω από την ένδειξη HOME (ΑΡΧΗ).

Το πρωτόκολλο SNMP χρησιμοποιείται για λήψη πληροφοριών κατάστασης και για έλεγχο μιας οθόνης απευθείας μέσω του δικτύου.

Έκδοση:

SNMP v1 Απλό κείμενο με έλεγχο ταυτότητας, βάσει ονόματος κοινότητας, δεν επιστρέφει μήνυμα επιβεβαίωση της παγίδευσης.

SNMP v2c Απλό κείμενο με έλεγχο ταυτότητας, βάσει ονόματος κοινότητας, επιστρέφει μήνυμα επιβεβαίωση της παγίδευσης.

Όνομα κοινότητας:

Η προεπιλεγμένη ρύθμιση για το όνομα κοινότητας είναι «public». Είναι μόνο για ανάγνωση. Μπορείτε να ορίσετε ονόματα κοινότητας για έως 3 ρυθμίσεις.

Παγίδευση:

Αποστολή μηνύματος σφάλματος σε μια συγκεκριμένη διεύθυνση όταν συμβεί κάποιο σφάλμα στην οθόνη.

Πλαίσιο ελέγχου	Επεξήγηση	Κωδικός σφάλματος
Temperature (Θερμοκρασία)	Αφύσικη θερμοκρασία	0xA0, 0xA1, 0xA2
Power (Τροφοδοσία)	Μη κανονική τροφοδοσία	0x70, 0x71, 0x72, 0x78
Inverter/Backlight (Inverter/Κρυφός φωτισμός)	Μη κανονική λειτουργία inverter ή κρυφού φωτισμού	0x90, 0x91
No Signal (Απουσία σήματος)	Απουσία σήματος	0xB0
PROOF OF PLAY (ΑΠΟΔΕΙΞΗ ΑΝΑΠΑΡΑΓΩΓΗΣ)	Περιορισμένος χώρος αποθήκευσης αρχείου καταγραφής	0xD0
System Error (Σφάλμα συστήματος)	Σφάλμα συστήματος	0xE0

Ρυθμίσεις AMX

Κάντε κλικ στην επιλογή «AMX» στην αριστερή στήλη κάτω από την ένδειξη HOME (ΑΡΧΗ).

AMX BEACON	<p>Για ενεργοποίηση ή απενεργοποίηση της ανίχνευσης από το AMX Device Discovery όταν συνδέεστε σε ένα δίκτυο που υποστηρίζεται από το σύστημα ελέγχου NetLinx της AMX.</p> <p>ΥΠΟΔΕΙΞΗ:</p> <p>Όταν χρησιμοποιείτε μια συσκευή που υποστηρίζει το AMX Device Discovery, όλα τα συστήματα ελέγχου NetLinx της AMX θα αναγνωρίσουν τη συσκευή και θα κάνουν λήψη του κατάλληλου Device Discovery Module (μονάδα εντοπισμού συσκευής) από έναν διακομιστή AMX.</p> <p>Αν επιλέξετε [ENABLE] (ΕΝΕΡΓΟΠΟΙΗΣΗ), το AMX Device Discovery θα ανιχνεύσει τη συσκευή.</p> <p>Αν επιλέξετε [DISABLE] (ΑΠΕΝΕΡΓΟΠΟΙΗΣΗ), το AMX Device Discovery δεν θα ανιχνεύσει τη συσκευή.</p>
------------	--

Ρυθμίσεις CRESTRON

Κάντε κλικ στην επιλογή «CRESTRON» στην αριστερή στήλη κάτω από την ένδειξη HOME (ΑΡΧΗ).

Συμβατότητα με το CRESTRON ROOMVIEW

Η συσκευή προβολής υποστηρίζει το CRESTRON ROOMVIEW, επιτρέποντας τη διαχείριση και τον έλεγχο πολλών συσκευών συνδεδεμένων στο δίκτυο μέσω ενός υπολογιστή ή ενός ελεγκτή.

Για περισσότερες πληροφορίες, επισκεφθείτε τη διεύθυνση <http://www.crestron.com>

ROOMVIEW	ROOMVIEW για διαχείριση από τον υπολογιστή. ON (ΕΝΕΡΓΟΠΟΙΗΣΗ): Ενεργοποίηση του ROOMVIEW OFF (ΑΠΕΝΕΡΓΟΠΟΙΗΣΗ): Απενεργοποίηση του ROOMVIEW.
CRESTRON CONTROL (ΕΛΕΓΧΟΣ CRESTRON)	CRESTRON CONTROL (ΕΛΕΓΧΟΣ CRESTRON) για διαχείριση από τον ελεγκτή. ON (ΕΝΕΡΓΟΠΟΙΗΣΗ): Ενεργοποίηση του CRESTRON CONTROL. OFF (ΑΠΕΝΕΡΓΟΠΟΙΗΣΗ): Απενεργοποίηση του CRESTRON CONTROL.
CONTROLLER IP ADDRESS (ΔΙΕΥΘΥΝΣΗ IP ΕΛΕΓΚΤΗ)	Ρυθμίζει τη διεύθυνση IP του CRESTRON SERVER.
IP ID (ΑΝΑΓΝΩΡΙΣΤΙΚΟ IP)	Ρυθμίζει το ΑΝΑΓΝΩΡΙΣΤΙΚΟ IP σας για το CRESTRON SERVER.

ΥΠΟΔΕΙΞΗ: Οι ρυθμίσεις CRESTRON απαιτούνται μόνο για χρήση με το CRESTRON ROOMVIEW.

Για περισσότερες πληροφορίες, επισκεφθείτε τη διεύθυνση <https://www.crestron.com>

Ρυθμίσεις ονομάτων

Κάντε κλικ στην επιλογή «NAME» (ΟΝΟΜΑ) στην αριστερή στήλη κάτω από την ένδειξη HOME (ΑΡΧΗ).

MONITOR NAME (ΟΝΟΜΑ ΟΘΟΝΗΣ)	Σας επιτρέπει να προσαρμόσετε το όνομα της οθόνης, με άνω όριο μήκους τους 16 χαρακτήρες. Αυτό το όνομα εμφανίζεται όταν κάνετε αναζήτηση για συσκευές στο δίκτυο όταν χρησιμοποιείτε μια εφαρμογή όπως το NaViSet Administrator. Δίνοντας στην οθόνη ένα μοναδικό όνομα, επιτρέπετε την εύκολη αναγνώρισή της όταν προβάλλεται μια λίστα οθονών στο δίκτυο. Το προεπιλεγμένο όνομα είναι το όνομα μοντέλου της οθόνης.
HOST NAME (ΟΝΟΜΑ ΚΕΝΤΡΙΚΟΥ ΥΠΟΛΟΓΙΣΤΗ)	Πληκτρολογήστε το όνομα κεντρικού υπολογιστή της οθόνης που είναι συνδεδεμένη στο δίκτυο. Μπορείτε να χρησιμοποιήσετε έως 15 αλφαριθμητικούς χαρακτήρες.
DOMAIN NAME (ΟΝΟΜΑ DOMAIN)	Πληκτρολογήστε το όνομα domain του δικτύου με το οποίο είναι συνδεδεμένη η οθόνη. Μπορείτε να χρησιμοποιήσετε έως 60 αλφαριθμητικούς χαρακτήρες.

Ρυθμίσεις υπηρεσίας δικτύου

Κάντε κλικ στην επιλογή «NETWORK SERVICE» (ΥΠΗΡΕΣΙΑ ΔΙΚΤΥΟΥ) στην αριστερή στήλη κάτω από την ένδειξη HOME (ΑΡΧΗ).

PJLink CLASS (ΚΑΤΗΓΟΡΙΑ PJLink)	Ορίστε μια κατηγορία για το PJLink*. ΣΗΜΕΙΩΣΗ: Το PJLink είναι ένα πρότυπο διασύνδεσης δικτύων που έχει καθιερωθεί από την JBMIA. http://pjlink.jbmia.or.jp/index.html Αυτή η οθόνη είναι διαθέσιμη για εντολές class1 και class2.
NOTIFY FUNCTION ENABLE (ΕΝΕΡΓΟΠΟΙΗΣΗ ΛΕΙΤΟΥΡΓΙΑΣ ΕΙΔΟΠΟΙΗΣΗΣ)	Ενεργοποίηση ή απενεργοποίηση μιας ειδοποίησης για την κατάσταση δικτύου της οθόνης. Αυτή η λειτουργία αφορά μόνο την class2.
NOTIFY ADDRESS (ΔΙΕΥΘΥΝΣΗ ΕΙΔΟΠΟΙΗΣΗΣ)	Ορίστε μια IP ADDRESS (ΔΙΕΥΘΥΝΣΗ IP) στην οποία θα στέλνεται η κατάσταση δικτύου της οθόνης. Αυτή η λειτουργία αφορά μόνο την class2.
PJLink PASSWORD (ΚΩΔΙΚΟΣ ΠΡΟΣΒΑΣΗΣ PJLink)	Ορίστε έναν κωδικό πρόσβασης για το PJLink*. Ο κωδικός πρόσβασης πρέπει να έχει μήκος το πολύ 32 χαρακτήρες. Μην ξεχνάτε τον κωδικό πρόσβασης σας. Αν ξεχάσετε τον κωδικό πρόσβασης, συμβουλευθείτε τον προμηθευτή σας.
HTTP PASSWORD ENABLE (ΕΝΕΡΓΟΠΟΙΗΣΗ)	Ορίστε έναν κωδικό πρόσβασης για τον διακομιστή HTTP. Ο κωδικός πρόσβασης πρέπει να έχει μήκος το πολύ 32 χαρακτήρες.
HTTP PASSWORD ENABLE (ΕΝΕΡΓΟΠΟΙΗΣΗ ΚΩΔΙΚΟΥ ΠΡΟΣΒΑΣΗΣ HTTP)	Απαιτείται ένα HTTP PASSWORD (ΚΩΔΙΚΟΣ ΠΡΟΣΒΑΣΗΣ HTTP) όταν γίνεται σύνδεση στον διακομιστή HTTP. Ρυθμίστε το όνομα της οθόνης ως το USER NAME (ΟΝΟΜΑ ΧΡΗΣΤΗ) όταν καταχωρείτε τον κωδικό πρόσβασης.

*Τι είναι το PJLink;

Το PJLink είναι μια τυποποίηση του πρωτοκόλλου που χρησιμοποιείται για τον έλεγχο συσκευών διάφορων κατασκευαστών. Αυτό το πρότυπο πρωτόκολλο θεσπίστηκε από τον Ιαπωνικό Σύνδεσμο Βιομηχανιών Μηχανημάτων και Συστημάτων Πληροφορικής για Επιχειρήσεις (JBMIA) το 2005.

Η συσκευή υποστηρίζει όλες τις εντολές του PJLink.

Εντολές

Η σύνδεση της οθόνης σε υπολογιστή μέσω RS-232C ή σε κάποιο δίκτυο μέσω LAN επιτρέπει τη μετάδοση εντολών στην οθόνη, παρέχοντας τηλεχειρισμό της οθόνης από μια συνδεδεμένη συσκευή. Μπορείτε να βρείτε οδηγίες για κάθε μορφή εντολών στο εξωτερικό αρχείο με όνομα «External_Control.pdf». Βλ. [σελίδα 69](#).

Διασύνδεση RS-232C

PROTOCOL (ΠΡΩΤΟΚΟΛΛΟ)	RS-232C
BAUD RATE (ΤΑΧΥΤΗΤΑ BAUD)	9600 [bps]
DATA LENGTH (ΜΗΚΟΣ ΔΕΔΟΜΕΝΩΝ)	8 [bit]
PARITY (ΙΣΟΤΙΜΙΑ)	NONE (ΚΑΜΙΑ)
STOP BIT (BIT ΔΙΑΚΟΠΗΣ)	1 [bit]
FLOW CONTROL (ΕΛΕΓΧΟΣ ΡΟΗΣ)	NONE (ΚΑΜΙΑ)

Διασύνδεση LAN

PROTOCOL (ΠΡΩΤΟΚΟΛΛΟ)	TCP
PORT NUMBER (ΑΡΙΘΜΟΣ ΘΥΡΑΣ)	7142
COMMUNICATION SPEED (ΤΑΧΥΤΗΤΑ ΕΠΙΚΟΙΝΩΝΙΑΣ)	Ρύθμιση AUTO (ΑΥΤΟΜΑΤΗ) (10/100Mbps)

Εντολή ελέγχου ASCII

Η συγκεκριμένη οθόνη υποστηρίζει την εντολή ελέγχου που αναφέρεται στο αρχείο «External_Control.pdf» (βλ. [σελίδα 69](#)), ωστόσο υποστηρίζει και τη συνήθη εντολή ελέγχου ASCII που χρησιμοποιείται για τον έλεγχο των οθονών ή των συσκευών προβολής NEC από συνδεδεμένο υπολογιστή. Για περισσότερες πληροφορίες επισκεφθείτε την ιστοσελίδα μας.

ΣΗΜΕΙΩΣΗ: Αν απενεργοποιήσετε την οθόνη ενώ η επιλογή [QUICK START] (ΓΡΗΓΟΡΗ ΕΝΑΡΞΗ) είναι [DISABLE] (ΑΠΕΝΕΡΓΟΠΟΙΗΜΕΝΗ), δεν είναι διαθέσιμος ο έλεγχος με εντολές ASCII μέσω της RS-232C. Για να ενεργοποιήσετε τον έλεγχο με εντολές ASCII όταν η οθόνη είναι απενεργοποιημένη, ρυθμίστε την επιλογή [QUICK START] (ΓΡΗΓΟΡΗ ΕΝΑΡΞΗ) σε [ENABLE] (ΕΝΕΡΓΟΠΟΙΗΜΕΝΗ).

Παράμετρος

Εντολή εισόδου

Όνομα σήματος εισόδου	Απόκριση	Παράμετρος
DisplayPort	DisplayPort	DisplayPort
HDMI1	hdmi1	hdmi1 ή hdmi
HDMI2	hdmi2	hdmi2
VGA	vga	vga
Media Player	mp	mp

Εντολή κατάστασης

Απόκριση	Κατάσταση σφάλματος
error:temp	Αφύσικη θερμοκρασία
error:light	Μη κανονική λειτουργία inverter ή κρυφού φωτισμού
error:system	Σφάλμα συστήματος

Απόδειξη αναπαραγωγής

Αυτή η λειτουργία επιτρέπει την αποστολή μηνυμάτων για την τρέχουσα κατάσταση της οθόνης μέσω αυτο-διάγνωσης.

Για τη λειτουργία Proof of Play (Απόδειξης αναπαραγωγής), συμπεριλαμβανομένης της αυτοδιάγνωσης, ανατρέξτε στο «External_Control.pdf». Βλ. [σελίδα 69](#).

Στοιχείο ελέγχου		Μήνυμα
①	INPUT (ΕΙΣΟΔΟΣ)	DisplayPort, HDMI1, HDMI2, VGA(RGB), Media Player
②	Resolution (Ευκρίνεια)	π.χ. (H)1920, (V)1080, (H)3840, (V)2160 ή No signal (Απουσία σήματος) ή Invalid signal (Μη έγκυρο σήμα)
③	Audio signal (Σήμα ήχου)	Audio in [Είσοδος ήχου] ή No Audio in [Καμία είσοδος ήχου] ή N/A [Μ/Δ]
④	Picture Image (Εικόνα)	Normal Picture (Κανονική εικόνα) ή No Picture (Απουσία εικόνας)
⑤	AUDIO OUT (ΕΞΟΔΟΣ ΗΧΟΥ)	Normal Audio (Κανονικός ήχος) ή No Audio (Απουσία ήχου)
⑥	TIME (ΩΡΑ)	(έτος)/(μήνας)/(ημέρα)/(ώρα)/(λεπτά)/(δευτερόλεπτα)
⑦	EXPANSION DATA (ΔΕΔΟΜΕΝΑ ΕΠΕΚΤΑΣΗΣ)	00h: Normal Proof of Play event (Φυσιολογικό συμβάν απόδειξης αναπαραγωγής) 01h: Proof of Play event is «last power on time» (Το συμβάν απόδειξης αναπαραγωγής είναι «τελευταία ώρα ενεργοποίησης») 10h: MEDIA PLAYER is stop (Το MEDIA PLAYER βρίσκεται σε διακοπή) 11h: MEDIA PLAYER is start (Το MEDIA PLAYER βρίσκεται σε εκκίνηση) 12h: MEDIA PLAYER is pause (Το MEDIA PLAYER βρίσκεται σε παύση) 13h: MEDIA PLAYER error occur (Προέκυψε σφάλμα στο MEDIA PLAYER) 40h: Human detected (Human sensor Status) (Ανιχνεύθηκε άνθρωπος (κατάσταση αισθητήρα ανθρώπου)) 41h: Human detect cleared (Human sensor Status) (Εκκαθαρίστηκε η ανίχνευση ανθρώπου (κατάσταση αισθητήρα ανθρώπου))

Παράδειγμα:

- ① HDMI1
- ② 3840 x 2160
- ③ Audio in (Είσοδος ήχου)
- ④ Normal Picture (Κανονική εικόνα)
- ⑤ Normal Audio (Κανονικός ήχος)
- ⑥ 2020/1/1/0h/0m/0s
- ⑦ 10h: MEDIA PLAYER is stop (Το MEDIA PLAYER βρίσκεται σε διακοπή)

Κεφάλαιο 7 Αντιμετώπιση προβλημάτων

Αυτό το κεφάλαιο περιλαμβάνει τα εξής:

- ⇒ «Θέματα μεγέθους εικόνας και σήματος βίντεο» στη σελίδα 62
- ⇒ «Δεν υπάρχει εικόνα» στη σελίδα 62
- ⇒ «Παραμονή ειδώλου» στη σελίδα 62
- ⇒ «Η εικόνα τρεμοπαίζει» στη σελίδα 62
- ⇒ «Η εικόνα είναι ασταθής, με προβληματική εστίαση ή τρεμοπαίζει» στη σελίδα 63
- ⇒ «Η εικόνα δεν αναπαράγεται σωστά» στη σελίδα 63
- ⇒ «Η επιλεγμένη ανάλυση δεν εμφανίζεται κανονικά» στη σελίδα 63
- ⇒ «Η αντίθεση της εικόνας είναι είτε πολύ υψηλή είτε πολύ χαμηλή» στη σελίδα 63
- ⇒ «Θέματα υλικού» στη σελίδα 63
- ⇒ «Το πλήκτρο  δεν λειτουργεί» στη σελίδα 63
- ⇒ «Δεν υπάρχει ήχος» στη σελίδα 63
- ⇒ «Το τηλεχειριστήριο δεν λειτουργεί» στη σελίδα 63
- ⇒ «Η λειτουργία SCHEDULE/OFF TIMER (ΧΡΟΝΟΔΙΑΓΡΑΜΜΑ/ΧΡΟΝΟΔΙΑΚΟΠΤΗΣ ΑΠΕΝΕΡΓΟΠΟΙΗΣΗΣ) δεν λειτουργεί σωστά» στη σελίδα 64
- ⇒ «Εικόνα με χιόνια, κακός ήχος στην τηλεόραση» στη σελίδα 64
- ⇒ «Ο διανομέας USB δεν λειτουργεί» στη σελίδα 64
- ⇒ «Παρεμβολή στην τηλεόραση» στη σελίδα 64
- ⇒ «Ο έλεγχος RS-232C ή LAN δεν είναι διαθέσιμος» στη σελίδα 64
- ⇒ «Ο οθόνη περνά αυτόματα σε αναμονή» στη σελίδα 64
- ⇒ «Η λειτουργία Media Player δεν αναγνωρίζει τη συσκευή αποθήκευσης USB» στη σελίδα 64
- ⇒ «Μοτίβα φωτισμού της λυχνίας τροφοδοσίας» στη σελίδα 64
- ⇒ «Η λυχνία LED της οθόνης δεν ανάβει (δεν είναι ορατό το μπλε ή κόκκινο χρώμα)» στη σελίδα 64
- ⇒ «Τα χρώματα της λυχνίας LED, εκτός από το μπλε, αναβοσβήνουν ή αναλάμπουν» στη σελίδα 64

Θέματα μεγέθους εικόνας και σήματος βίντεο

Δεν υπάρχει εικόνα

- Το καλώδιο σήματος πρέπει να έχει συνδεθεί σωστά στην κάρτα οθόνης/στον υπολογιστή.
- Η κάρτα οθόνης πρέπει να είναι σωστά τοποθετημένη στη θέση της.
- Βεβαιωθείτε ότι ο κύριος διακόπτης λειτουργίας βρίσκεται στη θέση ON (ΕΝΕΡΓΟΠΟΙΗΣΗ).
- Βεβαιωθείτε ότι είναι ενεργοποιημένα και ο υπολογιστής και η οθόνη.
- Βεβαιωθείτε ότι έχετε επιλέξει μια συμβατή επιλογή ευκρίκειας για την κάρτα οθόνης ή το χρησιμοποιούμενο σύστημα. Σε περίπτωση αμφιβολίας, ανατρέξτε στο εγχειρίδιο χρήσης της κάρτας οθόνης ή του συστήματος για να αλλάξετε την επιλογή ευκρίκειας.
- Ελέγξτε την οθόνη και την κάρτα οθόνης ως προς τη συμβατότητα και τον προτεινόμενο χρονισμό σήματος.
- Ελέγξτε μήπως είναι στραβωμένος ο σύνδεσμος ας του καλωδίου σήματος ή στραβωμένες οι ακίδες του.
- Η οθόνη μεταβαίνει αυτόματα σε κατάσταση αναμονής μετά από το προκαθορισμένο χρονικό διάστημα αφού χαθεί το σήμα βίντεο. Πατήστε το πλήκτρο POWER ON (ΕΝΕΡΓΟΠΟΙΗΣΗ) στο τηλεχειριστήριο ή πατήστε το πλήκτρο  στην οθόνη.
- Αν αποσυνδέσετε το καλώδιο σήματος κατά την εκκίνηση του υπολογιστή, ενδέχεται να μην εμφανίζονται εικόνες. Απενεργοποιήστε την οθόνη και τον υπολογιστή και, κατόπιν, συνδέστε το καλώδιο σήματος και ενεργοποιήστε τον υπολογιστή και την οθόνη.
- Ελέγξτε για περιεχόμενο HDCP (High-bandwidth Digital Content Protection, Προστασία ψηφιακού περιεχομένου υψηλού εύρους ζώνης). Το HDCP είναι ένα σύστημα πρόληψης της παράνομης αντιγραφής δεδομένων εικόνας που αποστέλλονται μέσω ψηφιακού σήματος. Αν δεν μπορείτε να δείτε υλικό μέσω των ψηφιακών εισόδων, αυτό δεν σημαίνει απαραίτητα ότι η οθόνη δεν λειτουργεί σωστά. Με την εφαρμογή του HDCP, ενδέχεται να υπάρχουν περιπτώσεις στις οποίες ορισμένα είδη περιεχομένου προστατεύονται μέσω HDCP και μπορεί να μην εμφανίζονται λόγω της απόφασης/πρόθεσης της κοινότητας HDCP (Digital Content Protection, LLC).

Παραμονή ειδώλου

- Έχετε υπόψη σας ότι στην τεχνολογία LCD μπορεί να παρουσιαστεί ένα φαινόμενο γνωστό ως παραμονή ειδώλου. Η παραμονή ειδώλου παρουσιάζεται όταν συνεχίζει να παραμένει ορατό στην οθόνη ένα είδωλο ή σκιές μιας προηγούμενης εικόνας. Σε αντίθεση με τις οθόνες καθοδικού σωλήνα (CRT), στις οθόνες υγρών κρυστάλλων η παραμονή ειδώλου δεν είναι μόνιμη, αλλά θα πρέπει να αποφεύγεται η προβολή μεμονωμένων σταθερών εικόνων για μεγάλο χρονικό διάστημα. Για να διορθώσετε την παραμονή ειδώλου, θέστε την οθόνη σε κατάσταση αναμονής με το τηλεχειριστήριο ή απενεργοποιήστε την για τόσο χρονικό διάστημα όσο εμφανιζόταν η προηγούμενη εικόνα. Για παράδειγμα, αν στην οθόνη εμφανιζόταν μια εικόνα για μία ώρα και παραμένει ένα είδωλο της, η οθόνη πρέπει να παραμένει σε κατάσταση αναμονής ή εκτός λειτουργίας για μία ώρα, ώστε να εξαφανιστεί η εικόνα.

ΣΗΜΕΙΩΣΗ: Όπως και με όλες τις συσκευές απεικόνισης προσωπικής χρήσης, συνιστούμε τη χρήση κινητών εικόνων και τη χρήση προγράμματος προστασίας οθόνης ή εναλλασσόμενων σταθερών εικόνων ανά τακτά διαστήματα όταν η οθόνη παραμένει ανενεργή, την απενεργοποίηση ή την εισαγωγή της σε κατάσταση αναμονής όταν δεν βρίσκεται σε χρήση.

Η εικόνα τρεμοπαίζει

- Αν χρησιμοποιείτε καλώδιο μεγάλου μήκους με επαναλήπτη ή διανομέα, η εικόνα μπορεί να κολλάει ή να τρεμοπαίζει. Σε αυτή την περίπτωση, συνδέστε το καλώδιο απευθείας στην οθόνη χωρίς τη χρήση επαναλήπτη ή διανομέα ή αντικαταστήστε το καλώδιο με άλλο καλώδιο καλύτερης ποιότητας. Η χρήση προέκτασης συνεστραμμένου ζεύγους μπορεί να προκαλέσει τραχύτητα στην εικόνα, ανάλογα με το περιβάλλον στο οποίο βρίσκεται η οθόνη ή με το καλώδιο που χρησιμοποιείτε. Για περισσότερες πληροφορίες ρωτήστε τον προμηθευτή σας.
- Ορισμένα καλώδια HDMI ίσως να μην εμφανίζουν σωστά την εικόνα. Αν η ευκρίκεια εισόδου είναι 1920 x 2160, 3840 x 2160 ή 4096 x 2160, χρησιμοποιήστε καλώδιο HDMI εγκεκριμένο για υποστήριξη ευκρίκειας 4K.

Η εικόνα είναι ασταθής, με προβληματική εστίαση ή τρεμοπαίζει

- Το καλώδιο σήματος πρέπει να συνδεθεί σωστά στον υπολογιστή.
- Προσαρμόστε τις ρυθμίσεις στην επιλογή [ADJUST] (ΠΡΟΣΑΡΜΟΓΗ) της ρύθμισης [PICTURE] (ΕΙΚΟΝΑ) ελέγχοντας την εικόνα που προβάλλεται στην οθόνη.
- Όταν αλλάξετε λειτουργία οθόνης, ενδέχεται να χρειαστεί να προσαρμόσετε ξανά τις ρυθμίσεις προσαρμογής εικόνας στο μενού της οθόνης.
- Ελέγξτε την οθόνη και την κάρτα οθόνης ως προς τη συμβατότητα και τον προτεινόμενο χρονισμό σήματος.
- Αν το κείμενο εμφανίζεται αλλοιωμένο, αλλάξτε τη λειτουργία βίντεο σε μη πεπλεγμένη και χρησιμοποιήστε ρυθμό ανανέωσης 60 Hz.
- Κατά την ενεργοποίηση της συσκευής ή τη διενέργεια αλλαγών στις ρυθμίσεις, η εικόνα ενδέχεται να παραμορφωθεί.

Η εικόνα δεν αναπαράγεται σωστά

- Χρησιμοποιήστε τα πλήκτρα ελέγχου ρύθμισης εικόνας του OSD για να αυξήσετε ή να μειώσετε το μέγεθος κόκκου.
- Ανάλογα με τη συνδεδεμένη συσκευή, ίσως να μην εμφανίζονται σωστά τα χρώματα. Στην περίπτωση αυτή, αλλάξτε τη ρύθμιση [SIGNAL FORMAT] (ΜΟΡΦΗ ΣΗΜΑΤΟΣ) σε επιλογή διαφορετική από την [AUTO] (ΑΥΤΟΜΑΤΗ).
- Βεβαιωθείτε ότι έχετε επιλέξει μια συμβατή επιλογή ευκρίνειας για την κάρτα οθόνης ή το χρησιμοποιούμενο σύστημα.
- Σε περίπτωση αμφιβολίας, ανατρέξτε στο εγχειρίδιο χρήσης της κάρτας οθόνης ή του συστήματος για να αλλάξετε τη επιλογή ευκρίνειας.

Η επιλεγμένη ανάλυση δεν εμφανίζεται κανονικά

- Ελέγξτε τις πληροφορίες στο OSD για να βεβαιωθείτε ότι έχει επιλεγεί η σωστή ευκρίνεια.
- Αν η ευκρίνεια που ορίσατε βρίσκεται εκτός πεδίου τιμών, θα εμφανιστεί ένα προειδοποιητικό παράθυρο «OUT OF RANGE» (ΕΚΤΟΣ ΕΥΡΟΥΣ ΤΙΜΩΝ). Ρυθμίστε την υποστηριζόμενη ευκρίνεια στον συνδεδεμένο υπολογιστή.

Η αντίθεση της εικόνας είναι είτε πολύ υψηλή είτε πολύ χαμηλή

- Βεβαιωθείτε ότι έχει επιλεγεί η σωστή επιλογή [VIDEO RANGE] (ΕΥΡΟΣ ΒΙΝΤΕΟ) στην ενότητα [INPUT-ADVANCED] (ΕΙΣΟΔΟΣ-ΠΡΟΧΩΡΗΜΕΝΕΣ) για το σήμα εισόδου. Αυτό ισχύει μόνο για σήματα βίντεο στις εισόδους DisplayPort και HDMI.
 - **Τα μαύρα συνθλίβονται και τα λευκά αποκόπτονται** - αλλάξτε το [VIDEO RANGE] (ΕΥΡΟΣ ΒΙΝΤΕΟ) σε [RAW SIGNAL] (ΑΝΕΠΕΞΕΡΓΑΣΤΟ ΣΗΜΑ). Τα μαύρα που συνθλίβονται και τα λευκά που αποκόπτονται μπορεί να εμφανιστούν αν το [VIDEO RANGE] (ΕΥΡΟΣ ΒΙΝΤΕΟ) της οθόνης έχει οριστεί σε [EXPANDED SIGNAL] (ΕΚΤΕΤΑΜΕΝΟ ΣΗΜΑ) ενώ τα επίπεδα σήματος βίντεο είναι πλήρους RGB (RGB 0-255), με αποτέλεσμα να χάνονται οι λεπτομέρειες στις σκιές και τα τονισμένα σημεία και η εικόνα να φαίνεται να έχει υπερβολικά υψηλή αντίθεση.
 - **Τα μαύρα εμφανίζονται ως σκούρα γκριζα και τα λευκά είναι άτονα** - αλλάξτε το [VIDEO RANGE] (ΕΥΡΟΣ ΒΙΝΤΕΟ) σε [EXPANDED SIGNAL] (ΕΚΤΕΤΑΜΕΝΟ ΣΗΜΑ). Τα μαύρα που εμφανίζονται ως σκούρα γκριζα και τα λευκά που είναι άτονα μπορεί να εμφανιστούν αν το [VIDEO RANGE] (ΕΥΡΟΣ ΒΙΝΤΕΟ) έχει οριστεί σε [RAW SIGNAL] (ΑΝΕΠΕΞΕΡΓΑΣΤΟ ΣΗΜΑ) ενώ τα επίπεδα σήματος βίντεο είναι περιορισμένο RGB (RGB 16-235), με αποτέλεσμα να μην επιτρέπεται στην οθόνη να επιτύχει το πλήρες εύρος φωτεινότητάς της και η εικόνα να φαίνεται να μην έχει αρκετή αντίθεση.

Μπορεί να εμφανιστούν ψιλές κατακόρυφες ή οριζόντιες γραμμές, ανάλογα με το συγκεκριμένο μοτίβο απεικόνισης. Αυτό δεν αποτελεί ελάττωμα ή φθορά του προϊόντος.

Θέματα υλικού

Το πλήκτρο Ψ δεν λειτουργεί

- Αποσυνδέστε το καλώδιο τροφοδοσίας της οθόνης από την πρίζα για να κλείσετε την οθόνη και να γίνει επαναφορά της.
- Ελέγξτε τον κύριο διακόπτη λειτουργίας που βρίσκεται πάνω στην οθόνη.

Δεν υπάρχει ήχος

- Βεβαιωθείτε ότι έχει συνδεθεί σωστά το καλώδιο ήχου.
- Ελέγξτε μήπως είναι ενεργοποιημένη η λειτουργία [MUTE] (ΣΙΓΑΣΗ). Χρησιμοποιήστε το τηλεχειριστήριο για να ενεργοποιήσετε ή να απενεργοποιήσετε τη λειτουργία σίγασης.
- Ελέγξτε μήπως το [VOLUME] (ΕΝΤΑΣΗ ΗΧΟΥ) έχει ρυθμιστεί στην ελάχιστη τιμή.
- Ελέγξτε αν ο υπολογιστής υποστηρίζει σήμα ήχου μέσω DisplayPort.

Αν δεν είστε βέβαιοι, ρωτήστε τον προμηθευτή σας.

- Ένα ηχητικό σήμα μέσω της υποδοχής εξόδου ήχου δεν μπορεί να ρυθμιστεί με τις επιλογές [SURROUND] και [EQUALIZER] (ΙΣΟΣΤΑΘΜΙΣΤΗΣ) στο μενού OSD.
- Αν δεν υπάρχει συνδεδεμένη συσκευή ήχου HDMI CEC, ρυθμίστε το [AUDIO RECEIVER] (ΔΕΚΤΗΣ ΗΧΟΥ) σε [DISABLE] (ΑΠΕΝΕΡΓΟΠΟΙΗΣΗ).

Το τηλεχειριστήριο δεν λειτουργεί

- Ίσως να έχουν εξαντληθεί οι μπαταρίες. Αλλάξτε τις μπαταρίες και ελέγξτε αν το τηλεχειριστήριο λειτουργεί.
- Ελέγξτε αν οι μπαταρίες έχουν τοποθετηθεί σωστά.
- Ελέγξτε αν το τηλεχειριστήριο είναι στραμμένο προς τον αισθητήρα τηλεχειριστηρίου της οθόνης.
- Ελέγξτε την κατάσταση της επιλογής [LOCK SETTINGS] (ΚΛΕΙΔΩΜΑ ΡΥΘΜΙΣΕΩΝ).

- Το σύστημα του τηλεχειριστηρίου μπορεί να μην λειτουργεί αν πέφτουν ακτίνες ηλιακού ή έντονου τεχνητού φωτός απευθείας πάνω στον αισθητήρα τηλεχειριστηρίου της οθόνης, ή αν υπάρχει κάποιο εμπόδιο στη διαδρομή.

Η λειτουργία SCHEDULE/OFF TIMER (ΧΡΟΝΟΔΙΑΓΡΑΜΜΑ/ΧΡΟΝΟΔΙΑΚΟΠΤΗΣ ΑΠΕΝΕΡΓΟΠΟΙΗΣΗΣ) δεν λειτουργεί σωστά

- Η λειτουργία [SCHEDULE] (ΧΡΟΝΟΔΙΑΓΡΑΜΜΑ) απενεργοποιείται όταν ρυθμίζεται το [OFF TIMER] (ΧΡΟΝΟΔΙΑΚΟΠΤΗΣ ΑΠΕΝΕΡΓΟΠΟΙΗΣΗΣ).
- Αν η λειτουργία [OFF TIMER] (ΧΡΟΝΟΔΙΑΚΟΠΤΗΣ ΑΠΕΝΕΡΓΟΠΟΙΗΣΗΣ) είναι ενεργοποιημένη και η οθόνη εκτός λειτουργίας, σε περίπτωση απρόσμενης διακοπής της ηλεκτρικής τροφοδοσίας, το [OFF TIMER] (ΧΡΟΝΟΔΙΑΚΟΠΤΗΣ ΑΠΕΝΕΡΓΟΠΟΙΗΣΗΣ) θα επαναρρυθμιστεί.

Εικόνα με χιόνια, κακός ήχος στην τηλεόραση

- Ελέγξτε τη σύνδεση της κεραίας/καλωδίου. Χρησιμοποιήστε καινούριο καλώδιο, αν είναι απαραίτητο.

Ο διανομέας USB δεν λειτουργεί

- Βεβαιωθείτε ότι το καλώδιο USB έχει συνδεθεί σωστά. Ανατρέξτε στο εγχειρίδιο χρήσης της συσκευής USB.
- Ελέγξτε αν η θύρα εξόδου USB της οθόνης είναι συνδεδεμένη στη θύρα εισόδου USB του υπολογιστή. Βεβαιωθείτε ότι ο υπολογιστής είναι ενεργοποιημένος ή ότι η ρύθμιση [USB POWER] (ΤΡΟΦΟΔΟΣΙΑ USB) έχει τιμή [ON] (ΕΝΕΡΓΗ).

Παρεμβολή στην τηλεόραση

- Ελέγξτε τα στοιχεία για θωράκιση, μετακινήστε τα μακριά από την οθόνη αν είναι απαραίτητα.

Ο έλεγχος RS-232C ή LAN δεν είναι διαθέσιμος

- Ελέγξτε το καλώδιο RS-232C (αντίστροφου τύπου) ή LAN. Για τη σύνδεση απαιτείται καλώδιο LAN κατηγορίας 5 ή υψηλότερης.

Ο οθόνη περνά αυτόματα σε αναμονή

- Ελέγξτε τη ρύθμιση [OFF TIMER] (ΧΡΟΝΟΔΙΑΚΟΠΤΗΣ ΑΠΕΝΕΡΓΟΠΟΙΗΣΗΣ).
- Ρυθμίστε τη λειτουργία [CEC] στην τιμή [OFF] (ΑΝΕΝΕΡΓΗ). Η οθόνη ίσως να περάσει σε κατάσταση αναμονής όταν περάσει σε αναμονή μια συνδεδεμένη συμβατή συσκευή HDMI-CEC.
- Ελέγξτε την επιλογή [POWER] (ΤΡΟΦΟΔΟΣΙΑ) στις [SCHEDULE INFORMATION] (ΠΛΗΡΟΦΟΡΙΕΣ ΧΡΟΝΟΔΙΑΓΡΑΜΜΑΤΟΣ).

Η λειτουργία Media Player δεν αναγνωρίζει τη συσκευή αποθήκευσης USB

- Ελέγξτε αν μια συσκευή αποθήκευσης USB είναι συνδεδεμένη στη θύρα USB.
- Ελέγξτε τη μορφή αρχείου της συσκευής αποθήκευσης USB αν δεν αναγνωρίζεται από την οθόνη.

Μοτίβα φωτισμού της λυχνίας τροφοδοσίας

Η λυχνία LED της οθόνης δεν ανάβει (δεν είναι ορατό το μπλε ή κόκκινο χρώμα)

- Βεβαιωθείτε ότι το καλώδιο τροφοδοσίας είναι σωστά συνδεδεμένο στην οθόνη και την πρίζα και βεβαιωθείτε ότι ο κύριος διακόπτης τροφοδοσίας της οθόνης είναι ενεργοποιημένος.
- Βεβαιωθείτε ότι ο υπολογιστής δεν βρίσκεται σε κατάσταση λειτουργίας εξοικονόμησης ενέργειας (πατήστε το πληκτρολόγιο ή μετακινήστε το ποντίκι).
- Ελέγξτε αν η επιλογή [POWER INDICATOR] (ΕΝΔΕΙΞΗ ΤΡΟΦΟΔΟΣΙΑΣ) έχει ρυθμιστεί στην τιμή [ON] (ΕΝΕΡΓΗ) στις ρυθμίσεις [SYSTEM] (ΣΥΣΤΗΜΑ) του μενού OSD.

Τα χρώματα της λυχνίας LED, εκτός από το μπλε, αναβοσβήνουν ή αναλάμπουν

- Ίσως έχει προκληθεί κάποια συγκεκριμένη βλάβη, επικοινωνήστε με τον προμηθευτή σας.
- Αν η οθόνη απενεργοποιηθεί λόγω αύξησης της εσωτερικής θερμοκρασίας περισσότερο από την κανονική θερμοκρασία λειτουργίας, η λυχνία LED θα αναβοσβήσει με πράσινο ή πορτοκαλί ή κόκκινο χρώμα έξι φορές. Αφήστε την οθόνη να κρυώσει λίγα λεπτά πριν την ενεργοποιήσετε ξανά.
- Η οθόνη μπορεί να βρίσκεται σε αναμονή. Πατήστε το πλήκτρο τροφοδοσίας στο τηλεχειριστήριο ή πατήστε το πλήκτρο  στην οθόνη.

Κεφάλαιο 8 Προδιαγραφές

Αυτό το κεφάλαιο περιλαμβάνει τα εξής:

- ⇒ «Λίστα συμβατών σημάτων» στη σελίδα 66
- ⇒ «M321» στη σελίδα 67

Λίστα συμβατών σημάτων

Όνομα σήματος	Ευκρίνεια	Συχνότητα σάρωσης		HDMI		DisplayPort	VGA (RGB)	Σχόλια
		Οριζόντια	Κατακόρυφα	MODE1 (ΛΕΙΤΟΥΡΓΙΑ 1)	MODE2 (ΛΕΙΤΟΥΡΓΙΑ 2)			
VGA	640 x 480	31,5 kHz	60 Hz	Ναι	Ναι	Ναι	Ναι	
SVGA	800 x 600	37,9 kHz	60 Hz	Ναι	Ναι	Ναι	Ναι	
XGA	1024 x 768	48,4 kHz	60 Hz	Ναι	Ναι	Ναι	Ναι	
HD	1280 x 720	45,0 kHz	60 Hz	Ναι	Ναι	Ναι	Ναι	
WXGA	1280 x 768	47,8 kHz	60 Hz	Ναι	Όχι	Ναι	Ναι	
	1280 x 800	49,7 kHz	60 Hz	Ναι	Ναι	Ναι	Ναι	
SXGA	1280 x 1024	64 kHz	60 Hz	Ναι	Ναι	Ναι	Ναι	
WXGA	1360 x 768	47,7 kHz	60 Hz	Ναι	Όχι	Ναι	Ναι	
	1366 x 768	47,7 kHz	60 Hz	Ναι	Όχι	Ναι	Ναι	
SXGA+	1400 x 1050	65,3 kHz	60 Hz	Ναι	Ναι	Ναι	Ναι	
WXGA+	1440 x 900	55,9 kHz	60 Hz	Ναι	Ναι	Ναι	Ναι	
UXGA	1600 x 1200	75,0 kHz	60 Hz	Ναι	Ναι	Ναι	Ναι	
WSXGA+	1680 x 1050	65,3 kHz	60 Hz	Ναι	Ναι	Ναι	Ναι	
Full HD	1920 x 1080	67,5 kHz	60 Hz	Ναι	Ναι	Ναι	Ναι	Προτεινόμενη ευκρίνεια
WUXGA	1920 x 1200	74,6 kHz	60 Hz	Όχι	Ναι	Ναι	Ναι	Συμπίεσμένη εικόνα
4K/2	1920 x 2160	133,3 kHz	60 Hz	Όχι	Ναι	Όχι	Όχι	Συμπίεσμένη εικόνα
4K	3840 x 2160	54,0 kHz	24 Hz	Ναι	Ναι	Ναι	Όχι	Συμπίεσμένη εικόνα
	3840 x 2160	56,3 kHz	25 Hz	Ναι	Ναι	Ναι	Όχι	Συμπίεσμένη εικόνα
	3840 x 2160	65,7 kHz	30 Hz	Όχι	Όχι	Ναι	Όχι	Συμπίεσμένη εικόνα
	3840 x 2160	67,5 kHz	30 Hz	Ναι	Ναι	Ναι	Όχι	Συμπίεσμένη εικόνα
	3840 x 2160	112,5 kHz	50 Hz	Όχι	Ναι	Ναι*	Όχι	Συμπίεσμένη εικόνα
	3840 x 2160	133,3 kHz	60 Hz	Όχι	Όχι	Ναι*	Όχι	Συμπίεσμένη εικόνα
	3840 x 2160	135,0 kHz	60 Hz	Όχι	Ναι	Ναι*	Όχι	Συμπίεσμένη εικόνα
	4096 x 2160	54,0 kHz	24 Hz	Ναι	Ναι	Ναι	Όχι	Συμπίεσμένη εικόνα
	4096 x 2160	56,3 kHz	25 Hz	Όχι	Ναι	Ναι	Όχι	Συμπίεσμένη εικόνα
	4096 x 2160	67,5 kHz	30 Hz	Όχι	Ναι	Ναι	Όχι	Συμπίεσμένη εικόνα
	4096 x 2160	112,5 kHz	50 Hz	Όχι	Ναι	Ναι*	Όχι	Συμπίεσμένη εικόνα
	4096 x 2160	135,0 kHz	60 Hz	Όχι	Ναι	Ναι*	Όχι	Συμπίεσμένη εικόνα
HDTV (1080p)	1920 x 1080	27,0 kHz	24 Hz	Ναι	Ναι	Ναι	Όχι	
	1920 x 1080	28,1 kHz	25 Hz	Ναι	Ναι	Ναι	Όχι	
	1920 x 1080	33,8 kHz	30 Hz	Ναι	Ναι	Ναι	Όχι	
	1920 x 1080	56,3 kHz	50 Hz	Ναι	Ναι	Ναι	Όχι	
	1920 x 1080	67,5 kHz	60 Hz	Ναι	Ναι	Ναι	Όχι	
HDTV (1080i)	1920 x 1080 (πεπλεγμένη)	28,1 kHz	50 Hz	Ναι	Ναι	Ναι	Όχι	
	1920 x 1080 (πεπλεγμένη)	33,8 KHz	60 Hz	Ναι	Ναι	Ναι	Όχι	
HDTV (720p)	1280 x 720	37,5 kHz	50 Hz	Ναι	Ναι	Ναι	Όχι	
	1280 x 720	45,0 kHz	60 Hz	Ναι	Ναι	Ναι	Όχι	
SDTV (576p)	720 x 576	31,3 kHz	50 Hz	Ναι	Ναι	Ναι	Όχι	
SDTV (480p)	720 x 480	31,5 kHz	60 Hz	Ναι	Ναι	Ναι	Όχι	
SDTV (576i)	720 x 576 (πεπλεγμένη)	15,6 kHz	50 Hz	Ναι	Ναι	Όχι	Όχι	
SDTV (480i)	720 x 480 (πεπλεγμένη)	15,7 kHz	60 Hz	Ναι	Ναι	Όχι	Όχι	

*: Έχει ρυθμιστεί μόνο HBR2.

- ΣΗΜΕΙΩΣΗ:**
- Ανάλογα με την ευκρίνεια του σήματος εισόδου, οι χαρακτήρες μπορεί να φαίνονται θολοί ή οι αριθμοί μπορεί να παραμορφωθούν.
 - Ανάλογα με τη κάρτα οθόνης ή το πρόγραμμα οδήγησης που χρησιμοποιείται, ενδέχεται να μην εμφανίζεται σωστά η εικόνα.

Προδιαγραφές προϊόντος

Μονάδα LCD	Μέγεθος εικονοστοιχείων: Ευκρίνεια: Χρώμα: Φωτεινότητα: Αναλογία αντίθεσης: Γωνία θέασης:	Διαγώνιος 32"/80,0 cm 0,364 mm 1920 x 1080 Άνω των 16 εκατομμυρίων χρωμάτων (ανάλογα με την κάρτα οθόνης που χρησιμοποιείται) 450 cd/m ² (μέγ.) @25 °C 1100:1 89° (τυπ.) @ CR>10	
Συχνότητα	Οριζόντια: Κατακόρυφη:	Ψηφιακό: 15 - 136 kHz Αναλογικό: 15 - 81 kHz Ψηφιακό: 23 - 76 Hz Αναλογικό: 49 - 76 Hz	
Ρολόι χρονισμού εικονοστοιχείων		Ψηφιακό: 25,0 MHz - 600,0 MHz (HDMI/DisplayPort) Αναλογικό: 13,5 MHz, 25,0 MHz - 170,0 MHz	
Μέγεθος ορατής εικόνας		698,40 x 392,85 mm	
Σήμα εισόδου			
DisplayPort	Σύνδεσμος DisplayPort	Ψηφιακό RGB	DisplayPort (Έως 4096x2160 (60 Hz), HDCP 1.3/2.2)
HDMI	Σύνδεσμος HDMI	Ψηφιακό YUV Ψηφιακό RGB	HDMI (Έως 4096x2160 (60 Hz), HDCP 1.4/2.2)
VGA(RGB)	Mini D-sub 15 ακίδων	Αναλογικό RBG	0,7 Vp-p/75 ohm (Έως 1920 x 1080 (60 Hz))
		Συγχρονισμός	Διακριτός: Επίπεδο TTL (Θετικό/Αρνητικό)
AUDIO (ΗΧΟΣ)			
Είσοδος AUDIO (ΗΧΟΥ)	Σύνδεσμος DisplayPort	Ψηφιακός ήχος	PCM 32, 44,1, 48 kHz (16/20/24 bit)
	Σύνδεσμος HDMI	Ψηφιακός ήχος	PCM 32, 44,1, 48 kHz (16/20/24 bit)
Έξοδος AUDIO (ΗΧΟΥ)	Stereo Mini Jack	Αναλογικός ήχος	Stereo L/R 0,5 Vrms
	HDMI (ARC) ^{*3}	Ψηφιακός ήχος	PCM 32, 44,1, 48 kHz (16/20/24 bit)
Έξοδος ηχείου			Εσωτερικό ηχείο 5 W + 5 W (Στερεοφωνικό)
Έλεγχος	Είσοδος RS-232C: LAN: Είσοδος τηλεχειριστηρίου:	D-sub 9 ακίδων RJ-45 10 BASE-T/100 BASE-TX Stereo Mini Jack 3,5 mm Ø	
USB			Θύρα τροφοδοσίας, 5 V/2 A (μέγ.) Media Player/Θύρα ενημέρωσης firmware
Ηλεκτρική τροφοδοσία			0,8 - 0,3 A @ 100-240V AC, 50/60Hz
Κατανάλωση ενέργειας	Κανονική λειτουργία ^{*1} : Λειτουργία εξοικονόμησης ενέργειας ^{*1} (LED πορτοκαλί που αναλάμπει): Λειτουργία εξοικονόμησης ενέργειας ^{*1} (LED πορτοκαλί που αναβοσβήνει):	Περίπου 40 W Λιγότερο από 2 W Λιγότερο από 0,5 W	
Περιβάλλον λειτουργίας	Θερμοκρασία: Υγρασία: Υψόμετρο:	0 - 40 °C / 32 - 104 °F 20 - 80 % (χωρίς συμπύκνωση) 0 - 3000 m (Η φωτεινότητα μπορεί να μειώνεται όσο αυξάνει το υψόμετρο)	
Περιβάλλον αποθήκευσης	Θερμοκρασία: Υγρασία:	-20 - 60 °C / -4 - 140 °F 10 - 80 % (χωρίς συμπύκνωση) / 90 % - 3.5 % x (Θερμ. - 40 °C) για θερμ. άνω των 40 °C	
Διαστάσεις ^{*2}			726,5 (Π) x 425,4 (Υ) x 66,5 (Β) mm/28,6 (Π) x 16,8 (Υ) x 2,6 (Β) ίντσες
Βάρος			6,3 kg (13,9 λίβρες)
Διασύνδεση στήριξης συμβατή με VESA			100 mm x 100 mm (M4, 4 σπές)

ΣΗΜΕΙΩΣΗ: Οι τεχνικές προδιαγραφές μπορεί να τροποποιηθούν χωρίς προειδοποίηση.

^{*1}: Χωρίς καμία επιλογή, με εργοστασιακές ρυθμίσεις.

^{*2}: Οι μετρήσεις αφορούν μόνο την οθόνη και δεν περιλαμβάνουν αποσπώμενα μέρη που προεξέχουν.

^{*3}: Μόνο HDMI1.

Παράρτημα Α Πληροφορίες εγγραφής και άδεια χρήσης λογισμικού

Εμπορικά σήματα

Οι ονομασίες Microsoft® και Windows® είναι είτε σήματα κατατεθέντα είτε εμπορικά σήματα της Microsoft Corporation στις Η.Π.Α. ή/και σε άλλες χώρες.

Η ονομασία NEC είναι σήμα κατατεθέν της NEC Corporation.

Η ονομασία DisplayPort™ και το λογότυπο DisplayPort™ είναι εμπορικά σήματα της ένωσης Video Electronics Standards Association (VESA®) στις Η.Π.Α. και σε άλλες χώρες.

Η ονομασία MultiSync είναι εμπορικό σήμα ή σήμα κατατεθέν της Sharp NEC Display Solutions, Ltd., στην Ιαπωνία και σε άλλες χώρες.

Όλες οι άλλες εμπορικές ονομασίες και οι ονομασίες προϊόντων αποτελούν σήματα κατατεθέντα των αντίστοιχων κατόχων τους.

Οι ονομασίες HDMI και HDMI High-Definition Multimedia Interface, και το λογότυπο HDMI είναι εμπορικά σήματα ή σήματα κατατεθέντα της HDMI Licensing Administrator, Inc. στις Η.Π.Α. και σε άλλες χώρες.

Το εμπορικό σήμα και το λογότυπο JLink είναι εμπορικά σήματα για τα οποία έχει υποβληθεί αίτηση κατοχύρωσης στην Ιαπωνία, στις Η.Π.Α. και σε άλλες χώρες και περιοχές.

Οι ονομασίες CRESTRON και CRESTRON ROOMVIEW είναι εμπορικά σήματα ή σήματα κατατεθέντα της Crestron Electronics, Inc. στις Η.Π.Α. και σε άλλες χώρες.

Η ονομασία NaViSet είναι εμπορικό σήμα ή σήμα κατατεθέν της Sharp NEC Display Solutions, Ltd., στην Ιαπωνία και σε άλλες χώρες.

Η ονομασία Blu-ray είναι εμπορικό σήμα της Blu-ray Disc Association.

Οι ονομασίες TILE COMP και TILE MATRIX είναι εμπορικά σήματα ή σήματα κατατεθέντα της Sharp NEC Display Solutions, Ltd., στην Ιαπωνία και σε άλλες χώρες.



[Ειδοποίηση] Σχετικά με την άδεια MPEG -4 AVC, Άδεια MPEG-4 Visual που περιλαμβάνεται σε αυτό το προϊόν

1. MPEG AVC

ΤΟ ΠΡΟΪΟΝ ΑΥΤΟ ΠΑΡΑΧΩΡΕΙΤΑΙ ΓΙΑ ΧΡΗΣΗ ΒΑΣΕΙ ΤΗΣ ΑΔΕΙΑΣ ΧΑΡΤΟΦΥΛΑΚΙΟΥ ΕΥΡΕΤΙΣΤΕΧΝΙΩΝ AVC ΓΙΑ ΠΡΟΣΩΠΙΚΗ ΧΡΗΣΗ ΑΠΟ ΕΝΑΝ ΚΑΤΑΝΑΛΩΤΗ Ή ΓΙΑ ΑΛΛΕΣ ΧΡΗΣΕΙΣ ΓΙΑ ΤΙΣ ΟΠΟΙΕΣ ΔΕΝ ΛΑΜΒΑΝΕΙ ΑΠΟΖΗΜΙΩΣΗ ΓΙΑ (i) ΚΩΔΙΚΟΠΟΙΗΣΗ ΒΙΝΤΕΟ ΣΥΜΦΩΝΑ ΜΕ ΤΟ ΠΡΟΤΥΠΟ AVC (ΕΦΕΞΗΣ «ΒΙΝΤΕΟ AVC») Ή/ΚΑΙ (ii) ΑΠΟΚΩΔΙΚΟΠΟΙΗΣΗ ΒΙΝΤΕΟ AVC ΠΟΥ ΚΩΔΙΚΟΠΟΙΗΘΗΚΕ ΑΠΟ ΕΝΑΝ ΚΑΤΑΝΑΛΩΤΗ ΣΤΟ ΠΛΑΙΣΙΟ ΠΡΟΣΩΠΙΚΗΣ ΔΡΑΣΤΗΡΙΟΤΗΤΑΣ Ή/ΚΑΙ ΛΗΦΘΗΚΕ ΑΠΟ ΕΝΑΝ ΠΑΡΟΧΟ ΒΙΝΤΕΟ ΠΟΥ ΔΙΑΘΕΤΕΙ ΑΔΕΙΑ ΠΑΡΟΧΗΣ ΒΙΝΤΕΟ AVC. ΔΕΝ ΕΚΧΩΡΕΙΤΑΙ ΟΥΤΕ ΥΠΟΔΗΛΩΝΕΤΑΙ ΑΔΕΙΑ ΓΙΑ ΟΠΟΙΑΔΗΠΟΤΕ ΑΛΛΗ ΧΡΗΣΗ. ΠΡΟΣΘΕΤΕΣ ΠΛΗΡΟΦΟΡΙΕΣ ΜΠΟΡΟΥΝ ΝΑ ΛΗΦΘΟΥΝ ΑΠΟ ΤΗΝ MPEG LA, L.L.C. ΒΛ. [HTTP://WWW.MPEGLA.COM](http://www.mpegla.com)

2. MPEG-4 Visual

ΤΟ ΠΡΟΪΟΝ ΑΥΤΟ ΠΑΡΑΧΩΡΕΙΤΑΙ ΓΙΑ ΧΡΗΣΗ ΒΑΣΕΙ ΤΗΣ ΑΔΕΙΑΣ ΧΑΡΤΟΦΥΛΑΚΙΟΥ ΕΥΡΕΤΙΣΤΕΧΝΙΩΝ MPEG-4 VISUAL ΓΙΑ ΠΡΟΣΩΠΙΚΗ ΚΑΙ ΜΗ ΕΜΠΟΡΙΚΗ ΧΡΗΣΗ ΑΠΟ ΕΝΑΝ ΚΑΤΑΝΑΛΩΤΗ ΓΙΑ (i) ΚΩΔΙΚΟΠΟΙΗΣΗ ΒΙΝΤΕΟ ΣΥΜΦΩΝΑ ΜΕ ΤΟ ΠΡΟΤΥΠΟ MPEG-4 VISUAL (ΕΦΕΞΗΣ «ΒΙΝΤΕΟ MPEG-4») Ή/ΚΑΙ (ii) ΑΠΟΚΩΔΙΚΟΠΟΙΗΣΗ ΒΙΝΤΕΟ MPEG-4 ΠΟΥ ΚΩΔΙΚΟΠΟΙΗΘΗΚΕ ΑΠΟ ΕΝΑΝ ΚΑΤΑΝΑΛΩΤΗ ΣΤΟ ΠΛΑΙΣΙΟ ΠΡΟΣΩΠΙΚΗΣ ΚΑΙ ΜΗ ΕΜΠΟΡΙΚΗΣ ΔΡΑΣΤΗΡΙΟΤΗΤΑΣ Ή/ΚΑΙ ΛΗΦΘΗΚΕ ΑΠΟ ΕΝΑΝ ΠΑΡΟΧΟ ΒΙΝΤΕΟ ΠΟΥ ΔΙΑΘΕΤΕΙ ΑΔΕΙΑ ΑΠΟ ΤΗΝ MPEG LA ΓΙΑ ΤΗΝ ΠΑΡΟΧΗΣ ΒΙΝΤΕΟ MPEG-4. ΔΕΝ ΕΚΧΩΡΕΙΤΑΙ ΟΥΤΕ ΥΠΟΔΗΛΩΝΕΤΑΙ ΑΔΕΙΑ ΓΙΑ ΟΠΟΙΑΔΗΠΟΤΕ ΑΛΛΗ ΧΡΗΣΗ. ΕΠΙΠΛΕΟΝ ΠΛΗΡΟΦΟΡΙΕΣ, ΣΥΜΠΕΡΙΛΑΜΒΑΝΟΜΕΝΩΝ ΠΛΗΡΟΦΟΡΙΩΝ ΣΧΕΤΙΚΩΝ ΜΕ ΠΡΟΩΘΗΤΙΚΕΣ, ΕΣΩΤΕΡΙΚΕΣ ΚΑΙ ΕΜΠΟΡΙΚΕΣ ΧΡΗΣΕΙΣ ΚΑΙ ΠΑΡΑΧΩΡΗΣΗ ΑΔΕΙΩΝ ΧΡΗΣΗΣ ΜΠΟΡΟΥΝ ΝΑ ΛΗΦΘΟΥΝ ΑΠΟ ΤΗΝ MPEG LA, LLC. ΒΛ. [HTTP://WWW.MPEGLA.COM](http://www.mpegla.com).

Παράρτημα Β Εξωτερικοί πόροι

Παρακάτω αναφέρονται όσα επιπλέον έγγραφα προδιαγραφών και εξαρτήματα, καθώς και προαιρετικές εφαρμογές λογισμικού αναφέρονται σε αυτό το προϊόν.

Περιφερειακοί ιστότοποι

Διεθνώς: <https://www.sharp-nec-displays.com/global/>

Ασία-Ειρηνικός: <https://www.sharp-nec-displays.com/ap/contact/index.html>

Βόρεια Αμερική: <https://www.sharpnecdisplays.us/>

Ευρώπη, Ρωσία, Μέση Ανατολή και Αφρική: <https://www.sharpnecdisplays.eu/p/hq/en/home.xhtml>

Ιαπωνία: <https://www.sharp-nec-displays.com/jp/>

Επιπλέον τεκμηρίωση

Έγγραφο PDF «External Control» (Εξωτερικός έλεγχος)

Αυτό το έγγραφο ορίζει το πρωτόκολλο επικοινωνίας για εξωτερικό έλεγχο της οθόνης και επικοινωνία με αυτήν μέσω είτε RS-232C είτε LAN. Το πρωτόκολλο χρησιμοποιεί κωδικοποιημένη δυαδική επικοινωνία και απαιτεί υπολογισμό αθροισμάτων ελέγχου και οι περισσότερες λειτουργίες της οθόνης μπορούν να ελεγχθούν με αυτές τις εντολές. Υπάρχει επίσης διαθέσιμο ένα απλούστερο πρωτόκολλο για λιγότερο απαιτητικές εφαρμογές (βλ. παρακάτω).

Το έγγραφο αυτό είναι διαθέσιμο για λήψη από τον ιστότοπό μας για την περιοχή σας.

Είναι επίσης διαθέσιμο ένα SDK (Κιτ ανάπτυξης λογισμικού) σε γλώσσα προγραμματισμού Python, το οποίο διαθέτει ενσωματωμένο αυτό το πρωτόκολλο επικοινωνίας σε μια βιβλιοθήκη Python για ταχεία ανάπτυξη.

<https://github.com/SharpNECDisplaySolutions/necpdsdk>

Έγγραφο PDF «Συνήθης εντολή ελέγχου ASCII συσκευών προβολής / οθονών - Εγχειρίδιο αναφοράς»

Αυτό το έγγραφο ορίζει το πρωτόκολλο επικοινωνίας για εξωτερικό έλεγχο των βασικών λειτουργιών της οθόνης μέσω LAN με μια απλή σύνταξη παρόμοια με της αγγλικής γλώσσας. Είναι κατάλληλη για εύκολη ενσωμάτωση σε υπάρχοντα συστήματα ελέγχου. Υπάρχουν διαθέσιμες λειτουργίες όπως ο έλεγχος και η θέση ερωτημάτων για την κατάσταση λειτουργίας, τις εισόδους βίντεο, την ένταση του ήχου και την κατάσταση. Το πρωτόκολλο χρησιμοποιεί κωδικοποίηση ASCII και δεν απαιτεί τον υπολογισμό αθροισμάτων ελέγχου.

Το έγγραφο αυτό είναι διαθέσιμο για λήψη από τον ιστότοπό μας για την περιοχή σας.

Λογισμικό

Υπάρχει διαθέσιμο λογισμικό για λήψη στον ιστότοπό μας.

https://www.sharp-nec-displays.com/dl/en/dp_soft/lineup.html

Λογισμικό Display Wall Calibrator



Αυτό το λογισμικό παρέχει εξελιγμένη διαμόρφωση video wall και ακριβή συμφωνία χρωμάτων, κάνοντας διακρίβωση των οθονών με έναν εξωτερικό αισθητήρα χρωμάτων. Χρησιμεύει για την εγκατάσταση εγκαταστάσεων πολλών οθονών, όπως ένα video wall, για επίτευξη των καλύτερων δυνατών ρυθμίσεων φωτεινότητας και συμφωνίας χρωμάτων μεταξύ οθονών και για τη διαμόρφωση ρυθμίσεων κατάλληλων για το video wall. Το λογισμικό, διαθέσιμο για Microsoft Windows και macOS, είναι διαθέσιμο για αγορά και ίσως να απαιτεί τη χρήση ενός υποστηριζόμενου εξωτερικού αισθητήρα χρωμάτων. Για πληροφορίες αγοράς και διαθεσιμότητας, επικοινωνήστε με έναν εξουσιοδοτημένο αντιπρόσωπο ή επισκεφθείτε την ιστοσελίδα μας στην περιοχή σας.

Λογισμικό NaViSet Administrator



Αυτό το δωρεάν λογισμικό είναι ένα εξελιγμένο και ισχυρό σύστημα ελέγχου, παρακολούθησης και διαχείρισης πόρων μέσω δικτύου για οθόνες και συσκευές προβολής της NEC. Το λογισμικό είναι διαθέσιμο για Microsoft Windows και macOS.

Η τελευταία έκδοση του λογισμικού NaViSet Administrator είναι διαθέσιμη στην ιστοσελίδα μας.

Υλικό

Αισθητήρας χρωμάτων MDSVSENSOR 3 USB

Αυτός ο προσαρμοσμένος αισθητήρας χρωμάτων της X-Rite μπορεί να χρησιμοποιηθεί με το λογισμικό Display Wall Calibrator που αναφέρεται παραπάνω. Για πληροφορίες αγοράς και διαθεσιμότητας, επικοινωνήστε με έναν εξουσιοδοτημένο αντιπρόσωπο ή επισκεφθείτε την ιστοσελίδα μας στην περιοχή σας.

Παράρτημα C **Λίστα ρυθμίσεων OSD**

Αυτό το κεφάλαιο περιλαμβάνει τα εξής

- ⇒ «INPUT (ΕΙΣΟΔΟΣ)» στη σελίδα 72
- ⇒ «PICTURE (ΕΙΚΟΝΑ)» στη σελίδα 74
- ⇒ «AUDIO (ΗΧΟΣ)» στη σελίδα 77
- ⇒ «SCHEDULE (ΧΡΟΝΟΔΙΑΓΡΑΜΜΑ)» στη σελίδα 78
- ⇒ «NETWORK (ΔΙΚΤΥΟ)» στη σελίδα 79
- ⇒ «PROTECT (ΠΡΟΣΤΑΣΙΑ)» στη σελίδα 80
- ⇒ «SYSTEM (ΣΥΣΤΗΜΑ)» στη σελίδα 82

Οι προεπιλεγμένες τιμές είναι διαθέσιμες εφόσον ζητηθούν.

INPUT (ΕΙΣΟΔΟΣ)

MENU INPUT (ΕΙΣΟΔΟΣ)	
INPUT SELECT (ΕΠΙΛΟΓΗ ΕΙΣΟΔΟΥ)	
DisplayPort	Επιλέγει την πηγή σήματος εισόδου.
HDMI1	
HDMI2	
VGA(RGB)	
Media Player	
INPUT SETTINGS (ΡΥΘΜΙΣΕΙΣ ΕΙΣΟΔΟΥ)	
INPUT NAME (ΟΝΟΜΑ ΕΙΣΟΔΟΥ)	<p>Για να μετονομάσετε την είσοδο:</p> <ol style="list-style-type: none"> Επισημάνετε το πεδίο ονόματος. Πατήστε SET (ΡΥΘΜΙΣΗ) στο τηλεχειριστήριο IR για να ενεργοποιήσετε το πεδίο. <ul style="list-style-type: none"> Χρησιμοποιήστε τα πλήκτρα ▲/▼ για να πλοηγηθείτε στον χαρακτήρα που θέλετε να αλλάξετε. Πατήστε τα πλήκτρα ▲/▼ για κυκλική εναλλαγή μεταξύ των διαθέσιμων χαρακτήρων (A-Z, 0-9, ειδικοί χαρακτήρες και διάστημα). Πατήστε το κουμπί SET (ΡΥΘΜΙΣΗ) όταν βρίσκεστε σε ένα γράμμα για εναλλαγή μεταξύ κεφαλαίων και πεζών κεφαλαίων. Πατήστε EXIT (ΕΞΟΔΟΣ) για να αποθηκεύσετε το όνομα και να βγείτε από το πεδίο ονόματος. <p>Μπορούν να οριστούν προσαρμοσμένα ονόματα με το πολύ 14 χαρακτήρες, συμπεριλαμβανομένων διαστημάτων. Οι χαρακτήρες μπορεί να είναι συνδυασμός λατινικών γραμμάτων (A-Z), αριθμών (0-9) και ορισμένων συμβόλων.</p>
NAME RESET (ΕΠΑΝΑΦΟΡΑ ΟΝΟΜΑΤΟΣ)	<p>Επαναφέρει το όνομα της τρέχουσας εισόδου στην εργοστασιακή του προεπιλογή. Επισημάνετε την επιλογή [PROCEED] (ΣΥΝΕΧΕΙΑ) και πατήστε SET (ΟΡΙΣΜΟΣ) στο τηλεχειριστήριο για να γίνει επαναφορά του ονόματος της εισόδου.</p> <p>Οι επιλογές είναι: PROCEED (ΣΥΝΕΧΕΙΑ) / CANCEL (ΑΚΥΡΩΣΗ).</p>
AUTO INPUT CHANGE (ΑΥΤΟΜΑΤΗ ΑΛΛΑΓΗ ΕΙΣΟΔΟΥ)*1, *3, *4	<p>Όταν είναι ενεργή, αυτή η επιλογή μπορεί να ανιχνεύει και να αλλάζει τις εισόδους όταν εφαρμόζεται ή χάνεται ένα σήμα. Επιτρέπει την προσαρμογή της προτεραιότητας εισόδου.</p> <p>ΣΗΜΕΙΩΣΗ: Αυτή η επιλογή δεν είναι διαθέσιμη όταν είναι ενεργοποιημένες αυτές οι επιλογές στο μενού OSD:</p> <ul style="list-style-type: none"> Το [HUMAN SENSING] (ΑΝΙΧΝΕΥΣΗ ΑΝΘΡΩΠΟΥ) είναι [ENABLED] (ΕΝΕΡΓΟ) στις ρυθμίσεις [AUTO DIMMING] (ΑΥΤΟΜΑΤΗ ΜΕΙΩΣΗ ΦΩΤΙΣΜΟΥ) στο μενού [CONTROL] (ΕΛΕΓΧΟΣ).
NONE (ΚΑΜΙΑ)	<p>Η οθόνη δεν κάνει αναζήτηση για σήμα βίντεο στις άλλες συνδέσεις εισόδου.</p> <p>Αν το σήμα βίντεο χαθεί στην τρέχουσα είσοδο ή αν η οθόνη μεταβεί μη αυτόματα σε είσοδο για την οποία δεν υπάρχει σήμα βίντεο, η οθόνη θα μαυρίσει και το LED θα αναβοσβήσει με πράσινο χρώμα. Αν έχει ενεργοποιηθεί το [POWER SAVE] (ΕΞΟΙΚΟΝΟΜΗΣΗ ΕΝΕΡΓΕΙΑΣ), η οθόνη θα περάσει στη λειτουργία εξοικονόμησης ενέργειας αφού περάσει το χρονικό διάστημα που έχει οριστεί για το [POWER SAVE] (ΕΞΟΙΚΟΝΟΜΗΣΗ ΕΝΕΡΓΕΙΑΣ).</p>
FIRST DETECT (ΑΝΙΧΝΕΥΣΗ ΠΡΩΤΟΥ ΣΗΜΑΤΟΣ)*2	<p>Εφόσον η τρέχουσα είσοδος έχει σήμα βίντεο, η οθόνη δεν κάνει αναζήτηση για σήμα βίντεο στις άλλες συνδέσεις εισόδου.</p> <p>Αν η τρέχουσα σύνδεση εισόδου δεν έχει παρόν σήμα βίντεο, η οθόνη αναζητά σήμα βίντεο στις άλλες συνδέσεις εισόδου βίντεο. Αν βρεθεί σήμα βίντεο, η οθόνη θα μεταβεί αυτόματα από την τρέχουσα είσοδο στην είσοδο με την ενεργή πηγή βίντεο.</p>
LAST DETECT (ΑΝΙΧΝΕΥΣΗ ΤΕΛΕΥΤΑΙΟΥ ΣΗΜΑΤΟΣ)*2	<p>Η οθόνη αναζητά ενεργά σήμα βίντεο στις άλλες συνδέσεις εισόδου, ακόμα και όταν είναι παρόν το τρέχον σήμα βίντεο. Όταν εφαρμοστεί μια νέα πηγή σήματος βίντεο σε μια άλλη σύνδεση εισόδου, η οθόνη μεταβαίνει αυτόματα στην πηγή βίντεο που βρέθηκε τελευταία.</p> <p>Αν το σήμα βίντεο χαθεί στην τρέχουσα σύνδεση εισόδου, η οθόνη αναζητά σήμα βίντεο στις άλλες συνδέσεις εισόδου βίντεο. Αν βρεθεί σήμα βίντεο, η οθόνη θα μεταβεί αυτόματα από την τρέχουσα είσοδο στην είσοδο με την ενεργή πηγή βίντεο.</p>
CUSTOM DETECT (ΠΡΟΣΑΡΜΟΣΜΕΝΗ ΑΝΙΧΝΕΥΣΗ)	<p>Η οθόνη αναζητά σήμα βίντεο μόνο στις εισόδους που έχουν επιλεγεί για τους αριθμούς προτεραιότητας. Αν το σήμα χαθεί, η οθόνη αναζητά σήμα με τη σειρά προτεραιότητας και μεταβαίνει αυτόματα στην είσοδο υψηλότερης προτεραιότητας που θα βρει με ενεργό σήμα βίντεο. Η οθόνη αναζητά ενεργά σε αυτές τις εισόδους. Αν η τρέχουσα είσοδος σήματος δεν είναι η προτεραιότητα 1 και εφαρμοστεί νέο σύμβολο στην είσοδο στην οποία έχει αντιστοιχιστεί η προτεραιότητα 1, η οθόνη μεταβαίνει αυτόματα στην είσοδο με τη μεγαλύτερη προτεραιότητα.</p> <p>ΣΗΜΕΙΩΣΗ: • Το [Media Player] θα λειτουργήσει μόνο όταν συνδεθεί μια συσκευή αποθήκευσης USB.</p>

MENOY INPUT (ΕΙΣΟΔΟΣ)	
ADVANCED (ΕΞΕΛΙΓΜΕΝΟΣ)	
INPUT SIGNAL SETTINGS (ΡΥΘΜΙΣΕΙΣ ΣΗΜΑΤΟΣ ΕΙΣΟΔΟΥ)	
DisplayPort	
BIT RATE (ΡΥΘΜΟΣ BIT)	Ορίζει τον ρυθμό bit του σήματος DisplayPort. Αν η εικόνα είναι ασταθής ή εμφανίζεται θόρυβος στην εικόνα, δοκιμάστε τις άλλες ρυθμίσεις. Οι επιλογές είναι: HBR/HBR2.
HDMI	Ορίζει τη λειτουργία HDMI. MODE1 (ΛΕΙΤΟΥΡΓΙΑ1): Η μέγιστη ευκρίνεια είναι 3840 x 2160 (30 Hz). MODE2 (ΛΕΙΤΟΥΡΓΙΑ2): Η μέγιστη ευκρίνεια είναι 3840 x 2160 (60 Hz). Υποστηρίζει 2.2 ή HDR.
Media Player	Ρυθμίζει τις ρυθμίσεις αυτόματης αναπαραγωγής για το Media Player. OFF (ΑΠΕΝΕΡΓΟΠΟΙΗΣΗ): Δεν αναπαράγει αυτόματα κανένα αρχείο. PHOTO (ΦΩΤΟΓΡΑΦΙΑ): Κάνει αυτόματη αναπαραγωγή αρχείων εικόνας (ακίνητης εικόνας). MUSIC (ΜΟΥΣΙΚΗ): Κάνει αυτόματη αναπαραγωγή αρχείων μουσικής. MOVIE (ΤΑΙΝΙΑ): Κάνει αυτόματη αναπαραγωγή αρχείων βίντεο. Όταν χρησιμοποιείτε οποιαδήποτε άλλη ρύθμιση εκτός από την [OFF] (ΑΠΕΝΕΡΓΟΠΟΙΗΣΗ), γίνεται αυτόματη αναπαραγωγή των αρχείων που βρίσκονται στον φάκελο «AUTO_PLAY» της συσκευής αποθήκευσης USB στις ακόλουθες περιπτώσεις: - Όταν η τροφοδοσία διακοπεί και επανενεργοποιηθεί με το [Media Player] ρυθμισμένο ως σήμα εισόδου. - Όταν η ρύθμιση [INPUT SELECT] (ΕΠΙΛΟΓΗ ΕΙΣΟΔΟΥ) είναι [Media Player]. ΣΗΜΕΙΩΣΗ: <ul style="list-style-type: none"> • Η αναπαραγωγή γίνεται με τη σειρά των ονομάτων αρχείου, με προτεραιότητα πρώτα αριθμητικά (αύξουσα σειρά) και μετά αλφαβητικά (αύξουσα σειρά). • Αν χρησιμοποιήσετε αυτή τη ρύθμιση σε συνδυασμό με την επιλογή [AUTO INPUT CHANGE] (ΑΥΤΟΜΑΤΗ ΑΛΛΑΓΗ ΕΙΣΟΔΟΥ), το σύστημα μεταβαίνει στην επιλογή «Media Player» και αναπαράγει αυτόματα το επιλεγμένο αρχείο όταν χαθεί το σήμα εισόδου.
OVERSCAN (ΣΑΡΩΣΗ ΕΚΤΟΣ ΟΘΟΝΗΣ)*3	Ορισμένες μορφές εικόνας μπορεί να απαιτούν διαφορετικές λειτουργίες σάρωσης για καλύτερη εμφάνιση της εικόνας. ΣΗΜΕΙΩΣΗ: Η λειτουργία αυτή δεν είναι διαθέσιμη όταν έχει ενεργοποιηθεί η επιλογή [MOTION] (ΚΙΝΗΣΗ) στο [SCREEN SAVER] (ΠΡΟΣΤΑΣΙΑ ΟΘΟΝΗΣ).
AUTO (ΑΥΤΟΜΑΤΗ)	Το μέγεθος εικόνας ρυθμίζεται αυτόματα.
ON (ΕΝΕΡΓΗ)	Γίνεται κλιμάκωση της εικόνας ώστε να προσαρμόζεται καλύτερα στην οθόνη χωρίς να αλλάξει η αναλογία διαστάσεων. Ορισμένες εικόνες θα εμφανίζονται με περικομμένα τα άκρα. Περίπου το 95 % της εικόνας θα απεικονίζεται στην οθόνη.
OFF (ΑΝΕΝΕΡΓΗ)	Στην οθόνη προβάλλεται ολόκληρη η εικόνα. Αυτή η ρύθμιση μπορεί να προκαλέσει παραμόρφωση της εικόνας στα άκρα. ΣΗΜΕΙΩΣΗ: Όταν χρησιμοποιείτε υπολογιστή με έξοδο HDMI, ρυθμίστε αυτή τη λειτουργία σε [OFF] (ΑΝΕΝΕΡΓΗ).
VIDEO RANGE (ΕΥΡΟΣ ΒΙΝΤΕΟ)*2, *3, *4	Ρύθμιση του εύρους διαβάθμισης που θα προβάλλεται, ανάλογα με το σήμα βίντεο, ώστε να βελτιωθεί η υπερέκθεση και υποέκθεση της εικόνας. ΣΗΜΕΙΩΣΗ: Η λειτουργία αυτή είναι διαθέσιμη μόνο σε [HDMI] ή [DisplayPort] και μπορεί να επιλεγθεί από το [INPUT SIGNAL] (ΣΗΜΑ ΕΙΣΟΔΟΥ).
AUTO (ΑΥΤΟΜΑΤΗ)	Ρυθμίζει αυτόματα τα σήματα εισόδου προσαρμόζοντας τον συνδεδεμένο εξοπλισμό. ΣΗΜΕΙΩΣΗ: Ανάλογα με τη συνδεδεμένη συσκευή, ίσως να μην εμφανίζεται σωστά το εύρος διαβάθμισης. Σε αυτή την περίπτωση, αλλάξτε τη ρύθμιση σε [RAW SIGNAL] (ΣΗΜΑ RAW) ή [EXPANDED SIGNAL] (ΕΚΤΕΤΑΜΕΝΟ ΣΗΜΑ).
RAW SIGNAL (ΣΗΜΑ RAW)	Για ρυθμίσεις υπολογιστή. Προβολή όλων των σημάτων εισόδου 0-255 επιπέδων του γκριζου.
EXPANDED SIGNAL (ΕΚΤΕΤΑΜΕΝΟ ΣΗΜΑ)	Για ρυθμίσεις οπτικοακουστικού εξοπλισμού. Επεκτείνει τα σήματα εισόδου από 16-235 επίπεδα του γκριζου σε 0-255 επίπεδα του γκριζου.
CEC	Παρέχει σε συσκευές αναπαραγωγής πολυμέσων συμβατές με CEC (Consumer Electronics Control), εφόσον συνδέονται μέσω HDMI, τη δυνατότητα να επικοινωνούν και να επιτρέπουν τον περιορισμένο έλεγχο μεταξύ της συσκευής και της οθόνης. Μόνο διαθέσιμο για τις εισόδους HDMI.
CEC	Όταν έχει επιλεγεί [MODE1] ή [MODE2], οι ακόλουθες λειτουργίες είναι αυτόματα ενεργοποιημένες: <ul style="list-style-type: none"> - Όταν κάνει αναπαραγωγή μια συνδεδεμένη συσκευή αναπαραγωγής πολυμέσων HDMI-CEC, η οθόνη ενεργοποιείται ή/και μεταβαίνει στην είσοδο HDMI στην οποία είναι συνδεδεμένη η συσκευή αναπαραγωγής πολυμέσων. - Το ασύρματο τηλεχειριστήριο της οθόνης μπορεί να χρησιμοποιείται για τον έλεγχο ορισμένων από τις λειτουργίες της συσκευής αναπαραγωγής πολυμέσων. Όταν έχει επιλεγεί [MODE1], οι λειτουργίες CEC του ασύρματου τηλεχειριστηρίου είναι οι εξής: 1 (⏪), 2 (▶), 3 (⏩), 5 (■), 6 (⏮), ENT, EXIT, ▲, ▼, +, -, MUTE, VOL+, VOL-. Όταν έχει επιλεγεί [MODE2], οι λειτουργίες CEC του ασύρματου τηλεχειριστηρίου είναι οι εξής: 0 έως 9 και - στο πληκτρολόγιο, ENT, EXIT, ▲, ▼, +, -, GUIDE, MUTE, SET/POINT ZOOM, VOL+, VOL-, CH/ZOOM+, CH/ZOOM-. Ανάλογα με τον τύπο της συνδεδεμένης συσκευής, οι λειτουργίες CEC ίσως να μην λειτουργούν όπως περιγράφεται. Δεν παρέχουν όλοι οι κατασκευαστές το ίδιο επίπεδο ολοκλήρωσης και ελέγχου CEC, ενώ μπορεί να παρέχουν υποστήριξη μόνο για τα δικά τους προϊόντα.

MENOY INPUT (ΕΙΣΟΔΟΣ)		
AUTO TURN OFF (ΑΥΤΟΜΑΤΗ ΑΠΕΝΕΡΓΟΠΟΙΗΣΗ)	Η συμβατή συσκευή HDMI-CEC μεταβαίνει σε λειτουργία αναμονής ταυτόχρονα με την οθόνη, όταν πατιέται το πλήκτρο STANDBY στο τηλεχειριστήριο ή όταν πατιέται το πλήκτρο  στην οθόνη. ΣΗΜΕΙΩΣΗ: Η συνδεδεμένη συμβατή συσκευή HDMI-CEC ίσως να μην μεταβαίνει σε αναμονή αν κάνει εγγραφή.	
AUDIO RECEIVER (ΔΕΚΤΗΣ ΗΧΟΥ)	Όταν έχει επιλεγεί [ENABLE] (ΕΝΕΡΓΟΠΟΙΗΣΗ), το εσωτερικό ηχείο είναι σε σίγαση και ο συνδεδεμένος εξοπλισμός ήχου με λειτουργία ARC εξέρχεται από τον ήχο. Όταν έχει επιλεγεί [DISABLE] (ΑΠΕΝΕΡΓΟΠΟΙΗΣΗ), ο συνδεδεμένος εξοπλισμός ήχου με λειτουργία ARC βρίσκεται σε σίγαση και το εσωτερικό ηχείο εξάγει τον ήχο. ΣΗΜΕΙΩΣΗ: • Μπορεί να χρειαστεί λίγος χρόνος για να ακουστεί ο ήχος κατά την αλλαγή των ρυθμίσεων [AUDIO RECEIVER] (ΔΕΚΤΗΣ ΗΧΟΥ), αλλά αυτό δεν είναι αστοχία της οθόνης.	
SEARCH DEVICE (ΑΝΑΖΗΤΗΣΗ ΣΥΣΚΕΥΗΣ)	Αναζητά την είσοδο HDMI για μια συνδεδεμένη συμβατή συσκευή HDMI-CEC. Αν βρεθεί μια συσκευή, εμφανίζεται ο τύπος της συνδεδεμένης συμβατής συσκευής HDMI-CEC και το όνομα της καταχωρημένης συσκευής. Μετά την ανίχνευση συμβατών συσκευών HDMI-CEC, μπορείτε να αλλάξετε την είσοδο της συσκευής επιλέγοντας τη συσκευή. ΣΗΜΕΙΩΣΗ: Σε ορισμένες περιπτώσεις, ενδέχεται να μην εμφανίζεται πλήρως ολόκληρο το κείμενο της καταχωρημένης ονομασίας και του τύπου συσκευής. Σε αυτή την περίπτωση, σημειώστε και τον τύπο και το καταχωρημένο όνομα της συσκευής που είναι συνδεδεμένη σε μια είσοδο.	
SIGNAL FORMAT (ΜΟΡΦΗ ΣΗΜΑΤΟΣ)*3, *4	Επιλέγει τη ρύθμιση χρωματικού χώρου και το RGB για το σήμα HDMI/DisplayPort. ΣΗΜΕΙΩΣΗ: Ανάλογα με τη συνδεδεμένη συσκευή, ίσως να μην εμφανίζονται σωστά τα χρώματα. Στην περίπτωση αυτή, αλλάξτε τη ρύθμιση [SIGNAL FORMAT] (ΜΟΡΦΗ ΣΗΜΑΤΟΣ) σε επιλογή διαφορετική από την [AUTO] (ΑΥΤΟΜΑΤΗ).	
SIDE BORDER COLOR (ΧΡΩΜΑ ΠΛΕΥΡΙΚΟΥ ΠΕΡΙΘΩΡΙΟΥ)*2	Προσαρμόζει το χρώμα των περιθωρίων που εμφανίζεται όταν μια εικόνα δεν γεμίζει ολόκληρη την οθόνη. Πατήστε το πλήκτρο + για να γίνουν τα περιθώρια πιο φωτεινά. Το επίπεδο μπορεί να αυξηθεί μέχρι το χρώμα να γίνει λευκό. Πατήστε το πλήκτρο – για να γίνουν τα περιθώρια πιο σκούρα. Το επίπεδο μπορεί να μειωθεί μέχρι το χρώμα να γίνει μαύρο.	
RESET (ΕΠΑΝΑΦΟΡΑ)	Επαναφέρει όλες ρυθμίσεις του μενού εισόδου στις εργοστασιακές ρυθμίσεις εκτός από τις [INPUT NAME] (ΟΝΟΜΑ ΕΙΣΟΔΟΥ) και [AUTO INPUT CHANGE] (ΑΥΤΟΜΑΤΗ ΑΛΛΑΓΗ ΕΙΣΟΔΟΥ).	

*1: Ανάλογα με τη συσκευή, ίσως να μην ανιχνεύεται σωστά.

*2: Εκτός από το Media Player.

*3: Εκτός από την είσοδο VGA(RGB).

*4: Μόνο σήμα YPbPr.

PICTURE (ΕΙΚΟΝΑ)

MENOY PICTURE (ΕΙΚΟΝΑ)	
PICTURE MODE (ΛΕΙΤΟΥΡΓΙΑ ΕΙΚΟΝΑΣ)	Παρέχει προκαθορισμένες ρυθμίσεις εικόνας κατάλληλες για διάφορα περιβάλλοντα όπου μπορεί να χρησιμοποιηθεί αυτή η συσκευή ή προσαρμόζει τις ρυθμίσεις στις προτιμήσεις του θεατή.
NATIVE (ΦΥΣΙΚΗ)	Η τυπική ρύθμιση.
RETAIL (ΛΙΑΝΙΚΗ)	Φωτεινά, ζωντανά χρώματα ιδανικά για διαφήμιση και προβολή μάρκας.
CONFERENCING (ΔΙΑΣΚΕΨΗ)	Χαμηλότερη θερμοκρασία χρώματος και βελτιστοποίηση για φυσικές ανθρώπινες επιδερμίδες.
HIGHBRIGHT (ΥΨΗΛΗ ΦΩΤΕΙΝΟΤΗΤΑ)	Μέγιστη φωτεινότητα κρυφού φωτισμού με υψηλότερη θερμοκρασία χρώματος για φωτεινότερα περιβάλλοντα περιβάλλοντος.
TRANSPORTATION (ΜΕΤΑΦΟΡΑ)	Μέγιστη φωτεινότητα κρυφού φωτισμού με υψηλή αντίθεση ανάγνωσης κειμένου κάτω από οποιοσδήποτε συνθήκες.
CUSTOM (ΠΡΟΣΑΡΜΟΣΜΕΝΗ)	Προσαρμόσιμες ρυθμίσεις.
BACKLIGHT (ΚΡΥΦΟΣ ΦΩΤΙΣΜΟΣ)	Ρυθμίζει τη συνολική φωτεινότητα της εικόνας και του φόντου. Για να ρυθμίσετε, πατήστε [+] ή [-]. ΣΗΜΕΙΩΣΗ: Όταν έχει επιλεγεί [MODE1] (ΛΕΙΤΟΥΡΓΙΑ 1) ή [MODE2] (ΛΕΙΤΟΥΡΓΙΑ 2) στο [AMBIENT LIGHT SENSING] (ΑΙΣΘΗΤΗΡΑΣ ΦΩΤΙΣΜΟΥ ΠΕΡΙΒΑΛΛΟΝΤΟΣ), αυτή η λειτουργία δεν μπορεί να αλλάξει.
BACKLIGHT DIMMING (ΜΕΙΩΣΗ ΚΡΥΦΟΥ ΦΩΤΙΣΜΟΥ)	Αυτή η λειτουργία δεν είναι διαθέσιμη.
VIDEO BLACK LEVEL (ΕΝΤΑΣΗ ΜΑΥΡΟΥ ΧΡΩΜΑΤΟΣ ΒΙΝΤΕΟ)	Προσαρμόζει τη φωταύγεια του μαύρου.
GAMMA (ΓΑΜΜΑ)	Επιλέγει μία διόρθωση γάμμα για την οθόνη για την καλύτερη δυνατή ποιότητα εικόνας. Η επιλογή εξαρτάται από την επιθυμητή χρήση.
NATIVE (ΦΥΣΙΚΗ)	Η διόρθωση γάμμα πραγματοποιείται από τον επιφάνεια LCD.
2.2	Η τυπική ρύθμιση γάμμα της οθόνης για χρήση με υπολογιστή.
2.4	Τυπικές ρυθμίσεις γάμμα για χρήση με βίντεο, όπως DVD και Blu-ray.
S GAMMA	Ειδική κατανομή γάμμα για συγκεκριμένα είδη ταινιών. Ανεβάζει τα ανοιχτά τμήματα και χαμηλώνει τα σκούρα τμήματα της εικόνας (S-Curve).
DICOM SIM.	Καμπύλη DICOM GSDF με προσομοίωση για τον τύπο οθόνης LCD. ΣΗΜΕΙΩΣΗ: Να μην χρησιμοποιείται για διαγνωστικούς σκοπούς.
PROGRAMMABLE1, 2, 3 (ΠΡΟΓΡΑΜΜΑΤΙΖΟΜΕΝΗ 1, 2, 3)	Μπορείτε να φορτώσετε μια προγραμματιζόμενη καμπύλη γάμμα χρησιμοποιώντας προαιρετικό λογισμικό μας.

MENOY PICTURE (ΕΙΚΟΝΑ)	
COLOR (ΧΡΩΜΑ)	
COLOR (ΧΡΩΜΑ)*4	Ρυθμίζει τον κορεσμό χρώματος της οθόνης. Πατήστε το πλήκτρο + ή - για να το ρυθμίσετε.
COLOR TEMP: (ΘΕΡΜΟΚΡΑΣΙΑ ΧΡΩΜΑΤΟΣ)	Ρυθμίζει τη θερμοκρασία χρώματος ολόκληρης της οθόνης. Η χαμηλή θερμοκρασία χρώματος δίνει στην οθόνη κόκκινη απόχρωση. Η υψηλή θερμοκρασία χρώματος δίνει στην οθόνη μπλε απόχρωση. Αν η θερμοκρασία χρειάζεται επιπλέον ρύθμιση, μπορείτε να ρυθμίσετε τα μεμονωμένα επίπεδα R/G/B/ του λευκού σημείου. Για να ρυθμίσετε τα επίπεδα R/G/B, ρυθμίστε την επιλογή [CUSTOM] (ΠΡΟΣΑΡΜΟΓΗ) σε [COLOR TEMP] (ΘΕΡΜΟΚΡΑΣΙΑ ΧΡΩΜΑΤΟΣ). ΣΗΜΕΙΩΣΗ: Όταν έχει επιλεγεί [PROGRAMMABLE1] (ΠΡΟΓΡΑΜΜΑΤΙΖΟΜΕΝΟ 1), [PROGRAMMABLE2] (ΠΡΟΓΡΑΜΜΑΤΙΖΟΜΕΝΟ 2) ή [PROGRAMMABLE3] (ΠΡΟΓΡΑΜΜΑΤΙΖΟΜΕΝΟ 3) στη ρύθμιση [GAMMA] (ΓΑΜΜΑ), αυτή η λειτουργία δεν μπορεί να αλλάξει.
COLOR CONTROL (ΕΛΕΓΧΟΣ ΧΡΩΜΑΤΩΝ)	Ρυθμίζει μεμονωμένα την απόχρωση των χρωμάτων κόκκινο, κίτρινο, πράσινο, κυανό, μπλε και ατζέντα. Για παράδειγμα, μπορείτε να αλλάξετε το κόκκινο σε κίτρινο ή μωβ.
CONTRAST (ΑΝΤΙΘΕΣΗ)*4	Ρυθμίζει τη φωτεινότητα της εικόνας σε σχέση με το σήμα εισόδου. Πατήστε το πλήκτρο + ή - για να το ρυθμίσετε.
ADJUST (ΡΥΘΜΙΣΗ) Μόνο εισόδος VGA(RGB)	
AUTO SETUP (ΑΥΤΟΜΑΘΗ ΡΥΘΜΙΣΗ)	Ρυθμίζει αυτόματα μέγεθος οθόνης, οριζόντια θέση, κατακόρυφη θέση, ρολόι, φάση και επίπεδο λευκού.
AUTO ADJUST (ΑΥΤΟΜΑΘΗ ΡΥΘΜΙΣΗ)	Τα [H POSITION] (ΟΡΙΖΟΝΤΙΑ ΘΕΣΗ), [V POSITION] (ΚΑΤΑΚΟΡΥΦΗ ΘΕΣΗ) και [PHASE] (ΦΑΣΗ) ρυθμίζονται αυτόματα όταν ανιχνεύεται νέος χρονισμός. ΣΗΜΕΙΩΣΗ: Ανάλογα με τη κάρτα οθόνης ή τα προγράμματα οδήγησης που χρησιμοποιούνται, ενδέχεται να μην είναι σωστά ρυθμισμένη η εικόνα. Σε αυτή την περίπτωση, εκτελέστε [AUTO SETUP] (ΑΥΤΟΜΑΘΗ ΡΥΘΜΙΣΗ) ή ρυθμίστε μεμονωμένα τις επιλογές [H POSITION] (ΟΡΙΖΟΝΤΙΑ ΘΕΣΗ), [V POSITION] (ΚΑΤΑΚΟΡΥΦΗ ΘΕΣΗ), [CLOCK] (ΡΟΛΟΪ) και [PHASE] (ΦΑΣΗ). Όταν η επιλογή [AUTO ADJUST] (ΑΥΤΟΜΑΘΗ ΡΥΘΜΙΣΗ) είναι [ON] (ΕΝΕΡΓΗ), αν η θέση της οθόνης μετατοπίζεται επανειλημμένα, αλλάξτε τη ρύθμιση σε [OFF] (ΑΝΕΝΕΡΓΗ).
H POSITION (ΟΡΙΖΟΝΤΙΑ ΘΕΣΗ)	Ελέγχει την οριζόντια θέση της εικόνας μέσα στην επιφάνεια απεικόνισης της οθόνης LCD. Πατήστε το πλήκτρο + για μετακίνηση προς τα δεξιά. Πατήστε το πλήκτρο - για μετακίνηση προς τα αριστερά.
V POSITION (ΚΑΤΑΚΟΡΥΦΗ ΘΕΣΗ)	Ελέγχει την κατακόρυφη θέση της εικόνας μέσα στην επιφάνεια απεικόνισης της οθόνης LCD. Πατήστε το πλήκτρο + για μετακίνηση προς τα επάνω. Πατήστε το πλήκτρο [-] για μετακίνηση προς τα κάτω.
CLOCK (ΡΟΛΟΪ)	Πατήστε το πλήκτρο + για να διευρύνετε προς τα δεξιά το πλάτος της εικόνας στην οθόνη. Πατήστε το πλήκτρο - για να μικρύνετε το πλάτος της εικόνας στο αριστερό μέρος της οθόνης.
PHASE (ΦΑΣΗ)	Ρυθμίζει τον οπτικό «θόρυβο» της εικόνας.
H RESOLUTION (ΟΡΙΖΟΝΤΙΑ ΕΥΚΡΙΝΕΙΑ)	Ρυθμίζει την οριζόντια πλευρά της εικόνας.
V RESOLUTION (ΚΑΤΑΚΟΡΥΦΗ ΕΥΚΡΙΝΕΙΑ)	Ρυθμίζει την κατακόρυφη πλευρά της εικόνας.
ADVANCED (ΕΞΕΛΙΓΜΕΝΕΣ)	
HDR MODE (ΛΕΙΤΟΥΡΓΙΑ HDR) Μόνο εισόδος HDMI	Όταν η οθόνη ανιχνεύσει ένα σήμα HDR, μπορείτε να επιλέξετε την προτιμώμενη διόρθωση γάμμα μεταξύ των τιμών [LOW] (ΧΑΜΗΛΗ), [MIDDLE] (ΜΕΣΑΙΑ) και [HIGH] (ΥΨΗΛΗ).
SHARPNESS (ΕΥΚΡΙΝΕΙΑ)*4	Ρυθμίζει την καθαρότητα της εικόνας. Πατήστε το πλήκτρο + ή - για να το ρυθμίσετε. ΣΗΜΕΙΩΣΗ: Ανάλογα με τον συνδυασμό ευκρίνειας εισόδου και ρύθμισης [ASPECT] (ΑΝΑΛΟΓΙΑ), αυτή η λειτουργία ίσως να μην λειτουργεί.
ASPECT (ΑΝΑΛΟΓΙΑ)	Επιλέγει την αναλογία διαστάσεων της εικόνας της οθόνης. ΣΗΜΕΙΩΣΗ: • Αν αλλάξετε τις ρυθμίσεις [H POS] (ΟΡΙΖΟΝΤΙΑ ΘΕΣΗ) και [V POS] (ΚΑΤΑΚΟΡΥΦΗ ΘΕΣΗ) με μειωμένη εικόνα, η εικόνα δεν θα αλλάξει. • Το [ASPECT] (ΑΝΑΛΟΓΙΑ) αλλάζει αυτόματα σε [FULL] (ΠΛΗΡΗΣ) όταν ξεκινά το [SCREEN SAVER] (ΠΡΟΣΤΑΣΙΑ ΟΘΟΝΗΣ). Όταν σταματά το [SCREEN SAVER] (ΠΡΟΣΤΑΣΙΑ ΟΘΟΝΗΣ), το [ASPECT] (ΑΝΑΛΟΓΙΑ) επανέρχεται στην προηγούμενη ρύθμιση. • Η λειτουργία αυτή δεν είναι διαθέσιμη όταν έχει ενεργοποιηθεί η επιλογή [MOTION] (ΚΙΝΗΣΗ) στο [SCREEN SAVER] (ΠΡΟΣΤΑΣΙΑ ΟΘΟΝΗΣ). • Το [ZOOM] (ΖΟΥΜ) δεν είναι διαθέσιμο για μια εικόνα με ευκρίνεια εισόδου 4K.
NORMAL (ΚΑΝΟΝΙΚΟ)	Προβάλλει την αναλογία διαστάσεων όπως αποστέλλεται από την πηγή.
FULL (ΠΛΗΡΕΣ)	Γεμίζει ολόκληρη την οθόνη.
WIDE (ΕΥΡΕΙΑ)	Διευρύνει ένα σήμα πανοραμικής οθόνης 16:9 σε πλήρη οθόνη.
1:1	Εμφανίζει την εικόνα σε μορφή 1 επί 1 εικονοστοιχείο. (Αν η ευκρίνεια εισόδου είναι μεγαλύτερη από τη συνιστώμενη, η εικόνα μικρύνεται για να προσαρμοστεί στην οθόνη.)
ZOOM (ΖΟΥΜ)	Επεκτείνει/μειώνει την εικόνα. ΣΗΜΕΙΩΣΗ: Οι περιοχές της διευρυμένης εικόνας που βρίσκονται εκτός της ενεργοποιημένης επιφάνειας της οθόνης δεν εμφανίζονται. Όταν μικραίνετε μια εικόνα, μπορεί να υποβαθμιστεί η ποιότητά της.
ZOOM (ΖΟΥΜ)	Διατηρεί την αναλογία διαστάσεων κατά το ζουμ.
HZOOM (ΟΡΙΖΟΝΤΙΟ ΖΟΥΜ)	Τιμή οριζόντιου ζουμ.
VZOOM (ΚΑΤΑΚΟΡΥΦΟ ΖΟΥΜ)	Τιμή κατακόρυφου ζουμ.
H POS (ΟΡΙΖΟΝΤΙΑ ΘΕΣΗ)	Οριζόντια θέση.
V POS (ΚΑΤΑΚΟΡΥΦΗ ΘΕΣΗ)	Κατακόρυφη θέση.

MENU PICTURE (ΕΙΚΟΝΑ)	
ADAPTIVE CONTRAST (ΠΡΟΣΑΡΜΟΣΤΙΚΗ ΑΝΤΙΘΕΣΗ)*3,*4	Ορίζει το επίπεδο ρύθμισης για τη δυναμική αντίθεση. Αν έχει οριστεί σε τιμή HIGH (ΥΨΗΛΗ), η εικόνα προβάλλεται με σαφήνεια αλλά κάνει τη φωτεινότητα ασταθή λόγω του μεγάλου κενού στη διακύμανση της αντίθεσης.
AUTO DIMMING (ΑΥΤΟΜΑΤΗ ΜΕΙΩΣΗ ΦΩΤΙΣΜΟΥ)	Προσαρμόζει αυτόματα τον κρυφό φωτισμό του LCD ανάλογα με την ποσότητα φωτός στο περιβάλλον.
AUTO BRIGHTNESS (ΑΥΤΟΜΑΤΗ ΦΩΤΕΙΝΟΤΗΤΑ)	Ρυθμίζει το επίπεδο της φωτεινότητας σύμφωνα με το σήμα εισόδου. ΣΗΜΕΙΩΣΗ: Όταν έχει επιλεγεί [MODE1] (ΛΕΙΤΟΥΡΓΙΑ 1) ή [MODE2] (ΛΕΙΤΟΥΡΓΙΑ 2) στο [AMBIENT LIGHT SENSING] (ΑΙΣΘΗΤΗΡΑΣ ΦΩΤΙΣΜΟΥ ΠΕΡΙΒΑΛΛΟΝΤΟΣ), αυτή η λειτουργία δεν μπορεί να αλλάξει.
AMBIENT LIGHT SENSING (ΑΙΣΘΗΤΗΡΑΣ ΦΩΤΙΣΜΟΥ ΠΕΡΙΒΑΛΛΟΝΤΟΣ)*1	<p>Ο κρυφός φωτισμός της οθόνης LCD μπορεί να οριστεί να αυξάνεται ή να μειώνεται, ανάλογα με την ποσότητα φωτισμού περιβάλλοντος μέσα στο χώρο. Αν το δωμάτιο είναι φωτεινό, η οθόνη γίνεται αντίστοιχα φωτεινή. Αν το δωμάτιο είναι σκοτεινό, τότε η οθόνη σκοτεινιάζει ανάλογα. Ο σκοπός αυτής της λειτουργίας είναι να κάνει τη θέαση πιο άνετη για τα μάτια σε μια ποικιλία συνθηκών φωτισμού.</p> <p>Η ρύθμιση παραμέτρου φωτισμού περιβάλλοντος:</p> <p>[AMBIENT LIGHT SENSING] (ΑΙΣΘΗΤΗΡΑΣ ΦΩΤΙΣΜΟΥ ΠΕΡΙΒΑΛΛΟΝΤΟΣ) στο OSD, επιλέξτε [MODE1] (ΛΕΙΤΟΥΡΓΙΑ 1) ή [MODE2] (ΛΕΙΤΟΥΡΓΙΑ 2) και ρυθμίστε τα [ILLUMINANCE] (ΦΩΤΑΥΓΕΙΑ) και [BACKLIGHT] (ΚΡΥΦΟΣ ΦΩΤΙΣΜΟΣ).</p> <p>IN BRIGHT (ΣΤΟ ΦΩΣ): Ρύθμιση για χρήση σε φωτεινό δωμάτιο.</p> <p>ILLUMINANCE (ΦΩΤΑΥΓΕΙΑ) - Το επίπεδο φωταύγειας σε ένα φωτεινό δωμάτιο.</p> <p>BACKLIGHT (ΚΡΥΦΟΣ ΦΩΤΙΣΜΟΣ) - Το μέγιστο επίπεδο κρυφού φωτισμού σε ένα φωτεινό δωμάτιο.</p> <p>IN DARK (ΣΤΟ ΣΚΟΤΑΔΙ): Ρύθμιση για χρήση σε δωμάτιο με χαμηλό φωτισμό.</p> <p>ILLUMINANCE (ΦΩΤΑΥΓΕΙΑ) - Το επίπεδο φωταύγειας σε ένα δωμάτιο με χαμηλό φωτισμό.</p> <p>BACKLIGHT (ΚΡΥΦΟΣ ΦΩΤΙΣΜΟΣ) - Το ελάχιστο επίπεδο κρυφού φωτισμού σε ένα δωμάτιο με χαμηλό φωτισμό.</p> <p>STATUS (ΚΑΤΑΣΤΑΣΗ): Εμφανίζει το τρέχον επίπεδο ρύθμισης των [ILLUMINANCE] (ΦΩΤΑΥΓΕΙΑ) και [BACKLIGHT] (ΚΡΥΦΟΣ ΦΩΤΙΣΜΟΣ).</p> <p>Όταν η λειτουργία [AMBIENT LIGHT SENSING] (ΑΙΣΘΗΤΗΡΑΣ ΦΩΤΙΣΜΟΥ ΠΕΡΙΒΑΛΛΟΝΤΟΣ) είναι ενεργοποιημένη, το επίπεδο κρυφού φωτισμού της οθόνης αλλάζει αυτόματα, ανάλογα με τις συνθήκες φωτισμού του χώρου (βλ. παρακάτω σχήμα).</p> <p>Επίπεδο BACKLIGHT (ΚΡΥΦΟΣ ΦΩΤΙΣΜΟΣ) που ορίζεται για να χρησιμοποιεί η οθόνη όταν το επίπεδο φωτισμού του περιβάλλοντος είναι χαμηλό.</p> <p>Επίπεδο BACKLIGHT (ΚΡΥΦΟΣ ΦΩΤΙΣΜΟΣ) που ορίζεται για να χρησιμοποιεί η οθόνη όταν το επίπεδο φωτισμού του περιβάλλοντος είναι υψηλό.</p> <p>Εύρος τιμών μεταβλητής BACKLIGHT (ΚΡΥΦΟΣ ΦΩΤΙΣΜΟΣ).</p> <p>Εύρος ρύθμισης BACKLIGHT (ΚΡΥΦΟΣ ΦΩΤΙΣΜΟΣ).</p> <p>0% 100% 100% 0%</p> <p>Dark (Σκοτεινό) Συνθήκες φωτισμού χώρου Bright (Φωτεινό)</p> <p>L - ILLUMINANCE (ΦΩΤΑΥΓΕΙΑ) Επίπεδο φωταύγειας που ορίζεται για να χρησιμοποιεί η οθόνη όταν το επίπεδο φωτισμού του περιβάλλοντος είναι χαμηλό. H - ILLUMINANCE (ΦΩΤΑΥΓΕΙΑ) Επίπεδο φωταύγειας που ορίζεται για να χρησιμοποιεί η οθόνη όταν το επίπεδο φωτισμού του περιβάλλοντος είναι υψηλό.</p> <p>ΣΗΜΕΙΩΣΗ: • Όταν η ρύθμιση είναι [MODE1] (ΛΕΙΤΟΥΡΓΙΑ 1) ή [MODE2] (ΛΕΙΤΟΥΡΓΙΑ 2), δεν είναι δυνατή η αλλαγή του [BACKLIGHT] (ΚΡΥΦΟΣ ΦΩΤΙΣΜΟΣ).</p> <ul style="list-style-type: none"> • Με τη ρύθμιση σε [MODE2] (ΛΕΙΤΟΥΡΓΙΑ 2), η φωτεινότητα φόντου γίνεται πιο σκοτεινή από τη ρύθμιση [MODE1] (ΛΕΙΤΟΥΡΓΙΑ 1) όταν το επίπεδο κρυφού φωτισμού είναι [0/100]. • Όταν έχει επιλεγεί [ON] (ΕΝΕΡΓΗ) στο [AUTO BRIGHTNESS] (ΑΥΤΟΜΑΤΗ ΦΩΤΕΙΝΟΤΗΤΑ), αυτή η λειτουργία δεν μπορεί να αλλάξει. • Μην καλύπτετε τον προαιρετικό αισθητήρα όταν είναι ενεργοποιημένη η επιλογή [AMBIENT LIGHT SENSING] (ΑΙΣΘΗΤΗΡΑΣ ΦΩΤΙΣΜΟΥ ΠΕΡΙΒΑΛΛΟΝΤΟΣ). Η επιλογή [AMBIENT LIGHT SENSING] (ΑΙΣΘΗΤΗΡΑΣ ΦΩΤΙΣΜΟΥ ΠΕΡΙΒΑΛΛΟΝΤΟΣ) είναι ενεργοποιημένη όταν έχει ρυθμιστεί σε [MODE1] (ΛΕΙΤΟΥΡΓΙΑ 1) ή [MODE2] (ΛΕΙΤΟΥΡΓΙΑ 2).
HUMAN SENSING (ΑΝΙΧΝΕΥΣΗ ΑΝΘΡΩΠΟΥ)*1	<p>Ρυθμίζει αυτόματα τα επίπεδα κρυφού φωτισμού και έντασης ήχου βάσει το αν ανιχνεύεται ή όχι ανθρώπινη παρουσία μπροστά στην οθόνη.</p> <p>ΣΗΜΕΙΩΣΗ: Η επιλογή ανίχνευσης ανθρώπου απενεργοποιείται αυτόματα αν ρυθμιστεί το [AUTO INPUT CHANGE] (ΑΥΤΟΜΑΤΗ ΑΝΙΧΝΕΥΣΗ ΕΙΣΟΔΟΥ) ενώ είναι ενεργό το [HUMAN SENSING] (ΑΝΙΧΝΕΥΣΗ ΑΝΘΡΩΠΟΥ).</p> <p>Η λειτουργία [POWER SAVE] (ΕΞΟΙΚΟΝΟΜΗΣΗ ΕΝΕΡΓΕΙΑΣ) απενεργοποιείται όταν επιλέγεται η ρύθμιση [AUTO OFF] (ΑΥΤΟΜΑΤΗ ΑΠΕΝΕΡΓΟΠΟΙΗΣΗ) ή [CUSTOM] (ΠΡΟΣΑΡΜΟΓΗ) στην επιλογή [HUMAN SENSING] (ΑΝΙΧΝΕΥΣΗ ΑΝΘΡΩΠΟΥ).</p>
DISABLE (ΑΠΕΝΕΡΓΟΠΟΙΗΣΗ)	Η λειτουργία ανίχνευσης ανθρώπου είναι ανενεργή.
AUTO OFF (ΑΥΤΟΜΑΤΗ ΑΠΕΝΕΡΓΟΠΟΙΗΣΗ)	<p>Ο κρυφός φωτισμός της οθόνης απενεργοποιείται και η ένταση ήχου σιγεί όταν δεν ανιχνεύεται ανθρώπινη παρουσία κατά το χρονικό διάστημα που έχει οριστεί στο [WAITING TIME] (ΧΡΟΝΟΣ ΑΝΑΜΟΝΗΣ).</p> <p>Όταν ξαναβρεθεί κάποιο άτομο κοντά στην οθόνη, η οθόνη επιστρέφει αυτόματα στην κανονική λειτουργία.</p>

MENOY PICTURE (ΕΙΚΟΝΑ)	
CUSTOM (ΠΡΟΣΑΡΜΟΣΜΕΝΗ)	Το σήμα εισόδου, ο κρυφός φωτισμός και η ένταση ήχου της οθόνης μεταβαίνουν αυτόματα στις τιμές που έχουν οριστεί στα [INPUT SELECT] (ΕΠΙΛΟΓΗ ΕΙΣΟΔΟΥ), [BACKLIGHT] (ΚΡΥΦΟΣ ΦΩΤΙΣΜΟΣ) και [VOLUME] (ΕΝΤΑΣΗ ΗΧΟΥ) όταν δεν ανιχνεύεται ανθρώπινη παρουσία κατά το χρονικό διάστημα που έχει οριστεί στο [WAITING TIME] (ΧΡΟΝΟΣ ΑΝΑΜΟΝΗΣ). Όταν βρεθεί ξανά κάποιο άτομο κοντά στην οθόνη, η οθόνη επαναφέρει αυτόματα τον κρυφό φωτισμό και την ένταση ήχου στα κανονικά επίπεδα και αναπαράγει το σήμα εισόδου που έχει επιλεγεί [INPUT SELECT] (ΕΠΙΛΟΓΗ ΕΙΣΟΔΟΥ). ΣΗΜΕΙΩΣΗ: Το [VGA(RGB)] δεν μπορεί να επιλεγεί ως [INPUT SELECT] (ΕΠΙΛΟΓΗ ΕΙΣΟΔΟΥ).
TILE MATRIX (ΠΙΝΑΚΑΣ ΤΕΤΡΑΓΩΝΙΔΙΩΝ)*2	Επιτρέπει την επέκταση και την προβολή μιας εικόνας σε πολλές οθόνες (έως 100) μέσω ενός ενισχυτή διανομής. Αυτή η επιλογή χρησιμεύει για διαμόρφωση των ρυθμίσεων TILE MATRIX (ΠΙΝΑΚΑΣ ΤΕΤΡΑΓΩΝΙΔΙΩΝ). ΣΗΜΕΙΩΣΗ: <ul style="list-style-type: none"> • Η χαμηλή ανάλυση δεν είναι κατάλληλη για παράθεση σε μεγάλο αριθμό οθονών. • Μπορείτε να τη θέσετε σε λειτουργία χωρίς ενισχυτή διανομής σε μικρότερο αριθμό οθονών. • Αν έχει επιλεγεί η τιμή [ZOOM] (ΖΟΥΜ) για τη ρύθμιση [ASPECT] (ΑΝΑΛΟΓΙΑ), η ρύθμιση αυτή αλλάζει σε [FULL] (ΠΛΗΡΗΣ) όταν ενεργοποιηθεί ο πίνακας τετραγωνιδίων. Όταν ο πίνακας τετραγωνιδίων απενεργοποιηθεί, η ρύθμιση [ASPECT] (ΑΝΑΛΟΓΙΑ) επανέρχεται στην τιμή [ZOOM] (ΖΟΥΜ). • Όταν ο πίνακας τετραγωνιδίων είναι ενεργός, η αλλαγή της ρύθμισης αναλογίας σε [ZOOM] (ΖΟΥΜ) ή η αλλαγή του επιπέδου ζουμ δεν επηρεάζουν την εικόνα. Όταν απενεργοποιείται ο πίνακας τετραγωνιδίων, εφαρμόζονται αμέσως όλες ρυθμίσεις αλλάχτηκαν ενώ ήταν ενεργός ο πίνακας τετραγωνιδίων. • Αν γίνεται αναπαραγωγή περιεχομένων του Media Player ενώ είναι ενεργή η λειτουργία [TILE MATRIX] (ΠΙΝΑΚΑΣ ΤΕΤΡΑΓΩΝΙΔΙΩΝ), ίσως να υπάρχει μικρή χρονοκαθυστερήση της εικόνας που αναπαράγεται μεταξύ διαφορετικών οθονών.
H MONITORS (ΟΡΙΖΟΝΤΙΕΣ ΟΘΟΝΕΣ)	Αριθμός οθονών σε οριζόντια παράθεση.
V MONITORS (ΚΑΤΑΚΟΡΥΦΕΣ ΟΘΟΝΕΣ)	Αριθμός οθονών σε κατακόρυφη παράθεση.
POSITION (ΘΕΣΗ)	Επιλέξτε το τμήμα της εικόνας σε παράθεση που θα προβάλλεται στην τρέχουσα οθόνη.
TILE COMP (ΣΥΝΘΕΤΗ ΠΑΡΑΘΕΣΗ)	Προσαρμόζει την εικόνα ώστε να αντισταθμίζεται το κενό μεταξύ των οθονών. Όταν είναι ενεργοποιημένη, το μέγεθος και η θέση της εικόνας μπορεί να προσαρμοστεί πατώντας το πλήκτρο + ή - στο τηλεχειριστήριο.
CONFIRM SETTINGS (ΕΠΙΒΕΒΑΙΩΣΗ ΡΥΘΜΙΣΕΩΝ)	Ξεκινά τον πίνακα τετραγωνιδίων.
RESET (ΕΠΑΝΑΦΟΡΑ)	Επαναφέρει όλες τις επιλογές εικόνας στις εργοστασιακές τους ρυθμίσεις εκτός του [PICTURE MODE] (ΚΑΤΑΣΤΑΣΗ ΕΙΚΟΝΑΣ).

*1: Η λειτουργία είναι διαθέσιμη μόνο κατά τη σύνδεση προαιρετικής μονάδας αισθητήρα.

*2: Εκτός από το Media Player.

*3: Μόνο σήμα ΥΡbPr.

*4: Εκτός από VGA(RGB).

AUDIO (ΗΧΟΣ)

MENOY AUDIO (ΗΧΟΣ)	
AUDIO MODE (ΛΕΙΤΟΥΡΓΙΑ ΗΧΟΥ)	Παρέχει προκαθορισμένες ρυθμίσεις ήχου κατάλληλες για διάφορα περιβάλλοντα όπου μπορεί να χρησιμοποιηθεί αυτή η συσκευή ή προσαρμόζει τις ρυθμίσεις στις προτιμήσεις του θεατή.
NATIVE (ΦΥΣΙΚΗ)	Η τυπική ρύθμιση.
RETAIL (ΛΙΑΝΙΚΗ)	Ήχος surround για ευκρίνεια ήχου στα καταστήματα λιανικής πώλησης.
CONFERENCING (ΔΙΑΣΚΕΨΗ)	Βελτιστοποιημένες ρυθμίσεις για ευκρίνεια του ήχου σε αιθουσες διασκέψεων.
HIGHBRIGHT (ΥΨΗΛΗ ΦΩΤΕΙΝΟΤΗΤΑ)	Χαμηλότερο επίπεδο έντασης ήχου για να επικεντρωθείτε στο οπτικό μήνυμα (ο ήχος είναι σε σίγαση).
TRANSPORTATION (ΜΕΤΑΦΟΡΑ)	Χαμηλότερη ένταση ήχου για να αποφεύγεται η διαταραχή στους κοινόχρηστους χώρους (ο ήχος σε σίγαση).
CUSTOM (ΠΡΟΣΑΡΜΟΣΜΕΝΗ)	Προσαρμόσιμες ρυθμίσεις.
VOLUME (ΕΝΤΑΣΗ ΗΧΟΥ)	Αυξάνει ή μειώνει τη στάθμη εξόδου ήχου.
BALANCE (ΙΣΟΡΡΟΠΙΑ)	Επιλέξτε [STEREO] (ΣΤΕΡΕΟΦΩΝΙΚΗ) ή [MONO] (ΜΟΝΟΦΩΝΙΚΗ) για την έξοδο ήχου.
STEREO/MONO (ΣΤΕΡΕΟΦΩΝΙΚΗ/ΜΟΝΟΦΩΝΙΚΗ)	STEREO (ΣΤΕΡΕΟΦΩΝΙΚΗ): Ανεξάρτητα κανάλια ήχου για δρομολόγηση του σήματος ήχου. Η ισορροπία έντασης ήχου μεταξύ του αριστερού και του δεξιού ηχείου μπορεί να ρυθμιστεί. MONO (ΜΟΝΟΦΩΝΙΚΗ): Τα σήματα ήχου δρομολογούνται μέσα από ένα μόνο κανάλι ήχου. Η ισορροπία δεν μπορεί να ρυθμιστεί και το ρυθμιστικό δεν θα είναι διαθέσιμο.
BALANCE (ΙΣΟΡΡΟΠΙΑ)	Πατήστε το πλήκτρο + για να μετακινήσετε το σήμα ήχου προς τα δεξιά. Πατήστε το πλήκτρο - για να μετακινήσετε το σήμα ήχου προς τα αριστερά. ΣΗΜΕΙΩΣΗ: Η λειτουργία αυτή δεν είναι διαθέσιμη όταν έχει επιλεγεί το [MONO] (ΜΟΝΟΦΩΝΙΚΗ).
SURROUND	Παράγει τεχνητό ήχο surround.

MENOY AUDIO (ΗΧΟΣ)	
EQUALIZER (ΙΣΟΣΤΑΘΜΙΣΤΗΣ)	
TREBLE (ΠΡΙΜΑ)	Δυναμώνει ή μειώνει την ένταση του εύρους υψηλών συχνοτήτων των σημάτων ήχου. Πατήστε το πλήκτρο + για να αυξήσετε τα [TREBLE] (ΠΡΙΜΑ). Πατήστε το πλήκτρο – για να μειώσετε τα [TREBLE] (ΠΡΙΜΑ).
BASS (ΜΠΑΣΑ)	Δυναμώνει ή μειώνει την ένταση του εύρους χαμηλών συχνοτήτων των σημάτων ήχου. Πατήστε το πλήκτρο + για να αυξήσετε τα [BASS] (ΜΠΑΣΑ). Πατήστε το πλήκτρο – για να μειώσετε τα [BASS] (ΜΠΑΣΑ).
ADVANCED (ΕΞΕΛΙΓΜΕΝΟΣ)	
LINE OUT (ΕΞΟΔΟΣ ΓΡΑΜΜΗΣ)	Αν επιλέξετε [VARIABLE] (ΜΕΤΑΒΛΗΤΟΣ), μπορείτε να ελέγχετε την ένταση της εξόδου γραμμής με το πλήκτρο [VOLUME] (ΕΝΤΑΣΗ ΗΧΟΥ).
AUDIO DELAY (ΚΑΘΥΣΤΕΡΗΣΗ ΗΧΟΥ)	
AUDIO DELAY (ΚΑΘΥΣΤΕΡΗΣΗ ΗΧΟΥ)	Κάντε αυτή την επιλογή αν υπάρχει εμφανής καθυστέρηση μεταξύ εικόνας βίντεο και εξόδου σήματος ήχου. Όταν αυτή η επιλογή είναι ενεργή, το σήμα ήχου μπορεί να καθυστερήσει μεταξύ 0 και 100 milliseconds. Έτσι λαμβάνονται υπόψη καθυστερήσεις στο βίντεο, που μπορεί να οφείλονται σε επεξεργασία βίντεο όπως DEINTERLACE (ΑΠΟΠΛΕΞΗ) και εφαρμόζεται ίση καθυστέρηση στο σήμα ήχου ώστε να μην προκύπτει ασυγχρόνιστος ήχος.
DELAY TIME (ΧΡΟΝΟΣ ΚΑΘΥΣΤΕΡΗΣΗΣ)	
INTERNAL SPEAKER (ΕΣΩΤΕΡΙΚΟ ΗΧΕΙΟ)	Η επιλογή [OFF] (ΑΠΕΝΕΡΓΟΠΟΙΗΣΗ) διακόπτει την έξοδο των εσωτερικών ηχείων.
RESET (ΕΠΑΝΑΦΟΡΑ)	Επαναφέρει όλες τις ρυθμίσεις του μενού ήχου στις εργοστασιακές τους ρυθμίσεις εκτός του [AUDIO MODE] (ΚΑΤΑΣΤΑΣΗ ΗΧΟΥ).

SCHEDULE (ΧΡΟΝΟΔΙΑΓΡΑΜΜΑ)

MENOY SCHEDULE (ΧΡΟΝΟΔΙΑΓΡΑΜΜΑ)	
SCHEDULE INFORMATION (ΠΛΗΡΟΦΟΡΙΕΣ ΧΡΟΝΟΔΙΑΓΡΑΜΜΑΤΟΣ)	Δημιουργεί ένα χρονοδιάγραμμα εργασιών για την οθόνη (βλ. σελίδα 43). Πατήστε τα πλήκτρα ▲, ▼, +, – για να πλοηγηθείτε και για να αλλάξετε τις ρυθμίσεις χρονοδιαγράμματος. Πατήστε το πλήκτρο SET/ POINT ZOOM (ΡΥΘΜΙΣΗ/ΖΟΥΜ ΣΗΜΕΙΟΥ) στο τηλεχειριστήριο ή τα πλήκτρα αλλαγής εισόδου στην οθόνη για να επιλέξετε ρυθμίσεις. ΣΗΜΕΙΩΣΗ: <ul style="list-style-type: none"> Το [DATE & TIME] (ΗΜΕΡΟΜΗΝΙΑ ΚΑΙ ΩΡΑ) πρέπει να έχει ρυθμιστεί πριν προσθέσετε χρονοδιαγράμματα. <ul style="list-style-type: none"> Τα χρονοδιαγράμματα που διαμορφώνετε αποθηκεύονται όταν εξέρχεται από το παράθυρο [SCHEDULE SETTINGS] (ΡΥΘΜΙΣΕΙΣ ΧΡΟΝΟΔΙΑΓΡΑΜΜΑΤΟΣ). Αν έχουν ρυθμιστεί πολλά χρονοδιαγράμματα να ξεκινούν ταυτόχρονα, δίνεται προτεραιότητα στο χρονοδιάγραμμα με τον υψηλότερο αριθμό μεταξύ αυτών που έρχονται σε διένεξη. Τα χρονοδιαγράμματα δεν ενεργοποιούνται όταν το [OFF TIMER] (ΧΡΟΝΟΔΙΑΚΟΠΤΗΣ ΑΠΕΝΕΡΓΟΠΟΙΗΣΗΣ) είναι ρυθμισμένο σε [ON] (ΕΝΕΡΓΟΣ). Τα χρονοδιαγράμματα δεν εκτελούνται ενώ είναι ανοικτό το μενού [SCHEDULE INFORMATION (ΠΛΗΡΟΦΟΡΙΕΣ)] (ΡΥΘΜΙΣΕΙΣ ΧΡΟΝΟΔΙΑΓΡΑΜΜΑΤΟΣ).
SETTINGS (ΡΥΘΜΙΣΕΙΣ)	Επισημάνετε τον αριθμό και πατήστε το πλήκτρο SET/POINT ZOOM (ΡΥΘΜΙΣΗ/ΖΟΥΜ ΣΗΜΕΙΟΥ) για ενεργοποίηση του χρονοδιαγράμματος. Το πλαίσιο δίπλα από τον αριθμό έχει ένα περίγραμμα όταν το χρονοδιάγραμμα είναι ενεργοποιημένο. Είναι δυνατή η δημιουργία και ενεργοποίηση έως 14 χρονοδιαγραμμάτων. Πατήστε το πλήκτρο + ή – για κυκλική εναλλαγή μεταξύ των αριθμών χρονοδιαγραμμάτων. Πατήστε το
POWER (ΛΕΙΤΟΥΡΓΙΑ)	Ρυθμίζει την κατάσταση λειτουργίας της οθόνης για το χρονοδιάγραμμα. Επιλέξτε [ON] (ΕΝΕΡΓΗ) αν θέλετε το χρονοδιάγραμμα να ενεργοποιήσει την οθόνη την καθορισμένη ώρα. Επιλέξτε [OFF] (ΑΝΕΝΕΡΓΗ) αν θέλετε το χρονοδιάγραμμα να απενεργοποιήσει την οθόνη την καθορισμένη ώρα.
TIME (ΩΡΑ)	Ορίστε τον χρόνο έναρξης για τον προγραμματισμό. ΣΗΜΕΙΩΣΗ: Συμπληρώστε και τα δύο πεδία στη ρύθμιση TIME (ΩΡΑ). Αν σε οποιοδήποτε πεδίο παραμείνει η ένδειξη [-], το χρονοδιάγραμμα δεν θα εκτελεστεί.
INPUT (ΕΙΣΟΔΟΣ)*1	Επιλέξτε ποια είσοδος βίντεο θα χρησιμοποιηθεί για το χρονοδιάγραμμα. Για να διατηρήσετε την ενεργή είσοδο όταν αρχίσει το χρονοδιάγραμμα, βεβαιωθείτε ότι η ρύθμιση είναι [-]. Αν επιλέξετε συγκεκριμένη είσοδο, κάντε τη ρύθμιση [ON] (ΕΝΕΡΓΗ) στο [POWER] (ΛΕΙΤΟΥΡΓΙΑ).
DATE (ΗΜΕΡΟΜΗΝΙΑ)	
YEAR (ΕΤΟΣ)	Κάντε αυτή την επιλογή αν το χρονοδιάγραμμα θα εκτελεστεί μία μόνο ημέρα ή αν δεν πρόκειται για τακτικό χρονοδιάγραμμα.
MONTH (ΜΗΝΑΣ)	
DAY (ΗΜΕΡΑ)	
EVERY WEEK (ΚΑΘΕ ΕΒΔΟΜΑΔΑ)	Κάντε αυτή την επιλογή για να επαναλαμβάνεται το χρονοδιάγραμμα κάθε εβδομάδα.
OFF TIMER (ΧΡΟΝΟΔΙΑΚΟΠΤΗΣ ΑΠΕΝΕΡΓΟΠΟΙΗΣΗΣ)	Απενεργοποιεί την οθόνη μετά από το χρονικό διάστημα που εμφανίζεται στο ρυθμιστικό. Πατήστε το πλήκτρο + ή – στο τηλεχειριστήριο για να ρυθμίσετε τον χρονοδιακόπτη μεταξύ 1 και 24 ωρών. ΣΗΜΕΙΩΣΗ: Τα χρονοδιαγράμματα δεν ενεργοποιούνται όταν το [OFF TIMER] (ΧΡΟΝΟΔΙΑΚΟΠΤΗΣ ΑΠΕΝΕΡΓΟΠΟΙΗΣΗΣ) είναι ρυθμισμένο σε [ON] (ΕΝΕΡΓΟΣ).
RESET (ΕΠΑΝΑΦΟΡΑ)	Επαναφέρει όλες τις ρυθμίσεις χρονοδιαγράμματος στις εργοστασιακές τους ρυθμίσεις, εκτός του [OFF TIMER] (ΧΡΟΝΟΔΙΑΚΟΠΤΗΣ ΑΠΕΝΕΡΓΟΠΟΙΗΣΗΣ).

*1: Εκτός από την είσοδο VGA(RGB).

NETWORK (ΔΙΚΤΥΟ)

ΜΕΝΟΥ NETWORK (ΔΙΚΤΥΟ)	
NETWORK INFORMATION (ΠΛΗΡΟΦΟΡΙΕΣ ΔΙΚΤΥΟΥ)	Διαμορφώνει τις ρυθμίσεις δικτύου της οθόνης είτε αυτόματα είτε μη αυτόματα.
IP SETTING (ΡΥΘΜΙΣΗ IP)	Όταν έχει επιλεγεί η ρύθμιση [AUTO] (ΑΥΤΟΜΑΤΑ), η διεύθυνση IP λαμβάνεται αυτόματα από τον DHCP server. Όταν έχει επιλεγεί η ρύθμιση [MANUAL] (ΜΗ ΑΥΤΟΜΑΤΑ), οι ρυθμίσεις δικτύου θα πρέπει να καταχωρηθούν μη αυτόματα. Ζητήστε αυτές τις πληροφορίες από τον διαχειριστή του δικτύου σας. ΣΗΜΕΙΩΣΗ: Συμβουλευθείτε τον διαχειριστή δικτύου σας για τη διεύθυνση IP όταν έχει επιλεγεί τιμή [Auto] (Αυτόματη) στη ρύθμιση [IP SETTING] (ΡΥΘΜΙΣΗ IP).
IP ADDRESS (ΔΙΕΥΘΥΝΣΗ IP)	Ορίστε τη διεύθυνση IP της οθόνης που είναι συνδεδεμένη στο δίκτυο όταν έχει επιλεγεί [MANUAL] (ΜΗ ΑΥΤΟΜΑΤΑ) στο [IP SETTING] (ΡΥΘΜΙΣΗ IP).
SUBNET MASK (ΜΑΣΚΑ ΥΠΟΔΙΚΤΥΟΥ)	Ορίστε τα δεδομένα μάσκας υποδικτύου της οθόνης που είναι συνδεδεμένη στο δίκτυο όταν έχει επιλεγεί [MANUAL] (ΜΗ ΑΥΤΟΜΑΤΑ) στο [IP SETTING] (ΡΥΘΜΙΣΗ IP).
DEFAULT GATEWAY (ΠΡΟΕΠΙΛΕΓΜΕΝΗ ΠΥΛΗ)	Ορίστε την προεπιλεγμένη πύλη της οθόνης που είναι συνδεδεμένη στο δίκτυο όταν έχει επιλεγεί [MANUAL] (ΜΗ ΑΥΤΟΜΑΤΑ) στο [IP SETTING] (ΡΥΘΜΙΣΗ IP). ΣΗΜΕΙΩΣΗ: Καταχωρήστε [0.0.0.0] αν θέλετε να διαγραφεί αυτή η ρύθμιση.
DNS	Ορίστε τις διευθύνσεις IP των διακομιστών DNS. [AUTO] (ΑΥΤΟΜΑΤΑ): Ο διακομιστής DHCP που είναι συνδεδεμένος με την οθόνη εκχωρεί αυτόματα τη διεύθυνση IP που διαθέτει. [MANUAL] (ΜΗ ΑΥΤΟΜΑΤΑ): Καταχωρήστε μη αυτόματα τη διεύθυνση IP του διακομιστή DNS που είναι συνδεδεμένος με την οθόνη. ΣΗΜΕΙΩΣΗ: Συμβουλευθείτε τον διαχειριστή δικτύου σας για τη διεύθυνση IP όταν έχει επιλεγεί [AUTO] (ΑΥΤΟΜΑΤΗ) στο [DNS].
DNS PRIMARY (ΠΡΩΤΕΥΟΝ DNS)	Ορίστε τη ρύθμιση πρωτεύοντος DNS του δικτύου με το οποίο είναι συνδεδεμένη η οθόνη. ΣΗΜΕΙΩΣΗ: Καταχωρήστε [0.0.0.0] αν θέλετε να διαγραφεί αυτή η ρύθμιση.
DNS SECONDARY (ΔΕΥΤΕΡΕΥΟΝ DNS)	Ορίστε τη ρύθμιση δευτερεύοντος DNS του δικτύου με το οποίο είναι συνδεδεμένη η οθόνη. ΣΗΜΕΙΩΣΗ: Καταχωρήστε [0.0.0.0] αν θέλετε να διαγραφεί αυτή η ρύθμιση.
MAC ADDRESS (ΔΙΕΥΘΥΝΣΗ MAC)	Εμφανίζει το [MAC ADDRESS] (ΔΙΕΥΘΥΝΣΗ MAC) της οθόνης.
EXECUTE (ΕΚΤΕΛΕΣΗ)	Εκτελεί τις ρυθμίσεις πληροφοριών δικτύου.
NETWORK SECURITY (ΑΣΦΑΛΕΙΑ ΔΙΚΤΥΟΥ)	Ανεξάρτητη ενεργοποίηση ή απενεργοποίηση του στοιχείου δικτύωσης για τις λειτουργίες της οθόνης. ΣΗΜΕΙΩΣΗ: Ορίστε το [DISPLAY] (ΟΘΟΝΗ) σε [ENABLE] (ΕΝΕΡΓΟΠΟΙΗΣΗ) κατά την ενημέρωση της αναθεώρησης firmware μέσω δικτύου.
DISPLAY (ΟΘΟΝΗ)	Ενεργοποιεί ή απενεργοποιεί τη λειτουργία δικτύωσης για τη χειρισμό της οθόνης. Όταν είναι απενεργοποιημένη, αυτές οι λειτουργίες δεν λειτουργούν: Εξωτερικός έλεγχος, αλληλογραφία, διακομιστής HTTP, SNMP, Crestron, AMX, PJLink.
APPLY (ΕΦΑΡΜΟΓΗ)	Εφαρμόστε τις ρυθμίσεις ασφαλείας δικτύου.
PING	Επιβεβαίωση της επιτυχούς επικοινωνίας με το δίκτυο, επικοινωνώντας με μια προκαθορισμένη διεύθυνση IP.
IP ADDRESS (ΔΙΕΥΘΥΝΣΗ IP)	Ρυθμίζει ένα [IP ADDRESS] (ΔΙΕΥΘΥΝΣΗ IP) για την αποστολή [PING].
EXECUTE (ΕΚΤΕΛΕΣΗ)	Ελέγχει αν είναι δυνατή ή όχι η αποστολή μιας απάντησης στην οθόνη από το [IP ADDRESS] (ΔΙΕΥΘΥΝΣΗ IP), στέλνοντας [PING].
RESET (ΕΠΑΝΑΦΟΡΑ)	Επαναφέρει όλες τις ρυθμίσεις του μενού δικτύου στις εργοστασιακές ρυθμίσεις, εκτός των [NETWORK INFORMATION (ΠΛΗΡΟΦΟΡΙΕΣ ΔΙΚΤΥΟΥ)] και [PING].

PROTECT (ΠΡΟΣΤΑΣΙΑ)

MENU PROTECT (ΠΡΟΣΤΑΣΙΑ)	
POWER SAVE SETTINGS (ΡΥΘΜΙΣΕΙΣ ΕΞΟΙΚΟΝΟΜΗΣΗΣ ΕΝΕΡΓΕΙΑΣ)	
POWER SAVE (ΕΞΟΙΚΟΝΟΜΗΣΗ ΕΝΕΡΓΕΙΑΣ)	<p>Ενεργοποιεί ή απενεργοποιεί τη δυνατότητα μετάβασης της οθόνης σε λειτουργία εξοικονόμησης ενέργειας. Όταν έχει επιλεγεί [ENABLE] (ΕΝΕΡΓΟΠΟΙΗΣΗ), η οθόνη μεταβαίνει σε λειτουργία εξοικονόμησης ενέργειας αφού περάσει ένα χρονικό διάστημα χωρίς να ανιχνευθεί σήμα εισόδου ή να γίνει απώλεια σήματος. Μπορείτε να ορίσετε την κατάσταση εξοικονόμησης ενέργειας στη ρύθμιση [MODE] (ΛΕΙΤΟΥΡΓΙΑ).</p> <p>Όταν η οθόνη βρίσκεται σε λειτουργία εξοικονόμησης ενέργειας, η φωτεινή ένδειξη LED τροφοδοσίας αλλάζει χρώμα. Ανατρέξτε στον πίνακα ενδείξεων της λυχνίας τροφοδοσίας (βλ. σελίδα 64).</p> <p>Όταν έχει επιλεγεί [DISABLE] (ΑΠΕΝΕΡΓΟΠΟΙΗΣΗ), η οθόνη δεν μεταβαίνει σε λειτουργία εξοικονόμησης ενέργειας. Η οθόνη μεταβαίνει στην κατάσταση που έχει επιλεγεί στη ρύθμιση [MODE] (ΛΕΙΤΟΥΡΓΙΑ) στην εξής κατάσταση: Η οθόνη απενεργοποιείται πατώντας τον κύριο διακόπτη τροφοδοσίας ή το πλήκτρο POWER ON (ΕΝΕΡΓΟΠΟΙΗΣΗ) στο τηλεχειριστήριο, όταν ενεργοποιείται η επιλογή [POWER] (ΕΝΕΡΓΟΠΟΙΗΣΗ) στη ρύθμιση [SCHEDULE INFORMATION] (ΠΛΗΡΟΦΟΡΙΕΣ ΧΡΟΝΟΔΙΑΓΡΑΜΜΑΤΟΣ) ή από εξωτερικό χειριστήριο.</p> <p>Ανατρέξτε στις προδιαγραφές της οθόνης (βλ. «M321» στη σελίδα 67) για πληροφορίες κατανάλωσης ενέργειας.</p> <p>ΣΗΜΕΙΩΣΗ: • Όταν η οθόνη είναι συνδεδεμένη σε υπολογιστή, η κάρτα οθόνης του υπολογιστή ίσως να μην σταματά να στέλνει ψηφιακά δεδομένα, ακόμα κι αν δεν εμφανίζεται εικόνα στην οθόνη. Σε αυτή την περίπτωση, η οθόνη δεν θα μπει σε λειτουργία αναμονής.</p> <p>• Η λειτουργία [POWER SAVE] (ΕΞΟΙΚΟΝΟΜΗΣΗ ΕΝΕΡΓΕΙΑΣ) είναι απενεργοποιημένη όταν είναι ενεργή η λειτουργία [AUTO OFF] (ΑΥΤΟΜΑΤΗ ΑΠΕΝΕΡΓΟΠΟΙΗΣΗ) στο μενού SCHEDULE (ΧΡΟΝΟΔΙΑΓΡΑΜΜΑ) ή όταν έχει ενεργοποιηθεί το [HUMAN SENSING] (ΑΝΙΧΝΕΥΣΗ ΑΝΘΡΩΠΟΥ)*1 στην ενότητα [AUTO DIMMING] (ΑΥΤΟΜΑΤΗ ΜΕΙΩΣΗ ΦΩΤΙΣΜΟΥ) του μενού CONTROL (ΕΛΕΓΧΟΣ).</p> <p>*1: Η λειτουργία είναι διαθέσιμη μόνο κατά τη σύνδεση προαιρετικής μονάδας αισθητήρα.</p>
TIME SETTING (ΡΥΘΜΙΣΗ ΩΡΑΣ)	Ορίζει το χρονικό διάστημα για το οποίο η οθόνη πρέπει να αναμένει για σήμα εισόδου πριν περάσει σε λειτουργία εξοικονόμησης ενέργειας.
MODE (ΛΕΙΤΟΥΡΓΙΑ)	<p>Όταν έχει επιλεγεί [LOW POWER] (ΧΑΜΗΛΗ ΙΣΧΥΣ), η οθόνη δεν μπορεί να ανιχνεύσει σήμα εισόδου από τη συνδεδεμένη συσκευή και δεν ενεργοποιείται αυτόματα. Για να ενεργοποιήσετε την οθόνη, πατήστε τον κύριο διακόπτη τροφοδοσίας στην οθόνη ή το πλήκτρο POWER ON (ΕΝΕΡΓΟΠΟΙΗΣΗ) στο τηλεχειριστήριο ή αποσυνδέστε και επανασυνδέστε το καλώδιο σήματος της συσκευής.</p> <p>Όταν έχει επιλεγεί [NORMAL] (ΚΑΝΟΝΙΚΗ), η οθόνη ενεργοποιείται ανιχνεύοντας σήμα εισόδου από μια συνδεδεμένη συσκευή. Ρυθμίστε στην επιλογή [NORMAL] (ΚΑΝΟΝΙΚΗ) όταν χρησιμοποιείτε λειτουργία εξωτερικού ελέγχου (βλ. σελίδα 50).</p>
USB	
USB POWER (ΤΡΟΦΟΔΟΣΙΑ USB)	<p>Το [ON] (ΕΝΕΡΓΟ) επιτρέπει την παροχή ρεύματος στη θύρα USB όταν η οθόνη βρίσκεται σε λειτουργία αναμονής.</p> <p>ΣΗΜΕΙΩΣΗ: Η κατανάλωση ενέργειας από όσες συσκευές συνδέονται σε αυτή τη θύρα εξαρτάται από τις συσκευές USB.</p>
POWER SAVE MESSAGE (ΜΗΝΥΜΑ ΕΞΟΙΚΟΝΟΜΗΣΗΣ ΕΝΕΡΓΕΙΑΣ)	Εμφανίζει ένα μήνυμα καθώς η οθόνη μεταβαίνει σε λειτουργία εξοικονόμησης ενέργειας.
QUICK START (ΓΡΗΓΟΡΗ ΕΝΑΡΞΗ)	Όταν έχει επιλεγεί το ENABLE (ΕΝΕΡΓΟΠΟΙΗΣΗ), η οθόνη θα επιστρέψει γρήγορα σε ενεργή κατάσταση εφόσον εντοπιστεί σήμα. Η ενεργοποίηση αυτής της επιλογής αυξάνει την κατανάλωση στην κατάσταση αναμονής.
THERMAL MANAGEMENT (ΘΕΡΜΙΚΗ ΔΙΑΧΕΙΡΙΣΗ)	
INTERNAL TEMPERATURE (ΕΣΩΤΕΡΙΚΗ ΘΕΡΜΟΚΡΑΣΙΑ)	Εμφανίζει την εσωτερική θερμοκρασία της οθόνης.
SCREEN SAVER (ΠΡΟΣΤΑΣΙΑ ΟΘΟΝΗΣ)	
	<p>Χρησιμοποιήστε τη λειτουργία [SCREEN SAVER] (ΠΡΟΣΤΑΣΙΑ ΟΘΟΝΗΣ) για να ελαττώσετε τον κίνδυνο δημιουργίας «παραμονής ειδώλου».</p> <p>ΣΗΜΕΙΩΣΗ: • Όταν ξεκινά η προστασία οθόνης, η αναλογία διαστάσεων της εικόνας μετατρέπεται σε [FULL] (ΠΛΗΡΗΣ). Όταν σταματήσει η προστασία οθόνης, η αναλογία διαστάσεων επανέρχεται στην τρέχουσα ρύθμιση [ASPECT] (ΑΝΑΛΟΓΙΑ).</p> <ul style="list-style-type: none"> • Η προστασία οθόνης δεν μπορεί να επιλεγεί για είσοδο σήματος 4K. • Όταν είναι ενεργή η λειτουργία [MOTION] (ΚΙΝΗΣΗ), οι επιλογές [ASPECT] (ΑΝΑΛΟΓΙΑ) και [OVERSCAN] (ΣΑΡΩΣΗ ΕΚΤΟΣ ΟΘΟΝΗΣ) δεν είναι διαθέσιμες. • Αυτή η λειτουργία θα απενεργοποιηθεί αν ενεργοποιηθεί το [TILE MATRIX] (ΠΙΝΑΚΑΣ ΤΕΤΡΑΓΩΝΙΔΙΩΝ) ή αν πατηθεί το πλήκτρο STILL (ΑΚΙΝΗΤΗ ΕΙΚΟΝΑ) στο τηλεχειριστήριο.
MOTION (ΚΙΝΗΣΗ)	Εκτείνει ελαφρά την εικόνα της οθόνης στο προκαθορισμένο επίπεδο ζουμ προς τέσσερις κατευθύνσεις (επάνω, κάτω, δεξιά, αριστερά) στο προκαθορισμένο διάστημα. Χρησιμοποιήστε τα πλήκτρα + και - στο τηλεχειριστήριο για να ορίσετε τον χρόνο στο ρυθμιστικό [INTERVAL] (ΔΙΑΣΤΗΜΑ) και το ποσοστό ζουμ στο ρυθμιστικό [ZOOM] (ΖΟΥΜ).

MENU PROTECT (ΠΡΟΣΤΑΣΙΑ)	
POWER ON DELAY (ΚΑΘΥΣΤΕΡΗΣΗ ΘΕΣΗΣ ΣΕ ΛΕΙΤΟΥΡΓΙΑ)	Καθυστερεί την ενεργοποίηση της οθόνης για το χρονικό διάστημα που ορίζεται όταν πατιέται το πλήκτρο POWER ON (ΕΝΕΡΓΟΠΟΙΗΣΗ).
DELAY TIME (ΧΡΟΝΟΣ ΚΑΘΥΣΤΕΡΗΣΗΣ)	Η καθυστέρηση μπορεί να οριστεί μεταξύ 0 και 50 δευτερολέπτων.
LINK TO ID (ΣΥΝΔΕΣΗ ΜΕ ΑΝΑΓΝΩΡΙΣΤΙΚΟ)	Συνδέει το [DELAY TIME] (ΧΡΟΝΟΣ ΚΑΘΥΣΤΕΡΗΣΗΣ) με το αναγνωριστικό της οθόνης. Έτσι αποτρέπονται οι απότομες αυξήσεις της τάσης αν όλες οι οθόνες σε μια διάταξη πολλών οθονών ενεργοποιηθούν ταυτόχρονα. Όσο μεγαλύτερο το αναγνωριστικό μιας οθόνης, τόσο μεγαλύτερη η καθυστέρηση μέχρι να ενεργοποιηθεί η οθόνη. Για παράδειγμα, αν το αναγνωριστικό μιας οθόνης είναι 20 και το [DELAY TIME] (ΧΡΟΝΟΣ ΚΑΘΥΣΤΕΡΗΣΗΣ) είναι 5 δευτερόλεπτα, το χρονικό διάστημα που θα περάσει από τη στιγμή που θα πατηθεί το πλήκτρο POWER ON (ΕΝΕΡΓΟΠΟΙΗΣΗ) μέχρι να ενεργοποιηθεί εντέλει η οθόνη είναι 95 δευτερόλεπτα. ΣΗΜΕΙΩΣΗ: Αν το [DELAY TIME] (ΧΡΟΝΟΣ ΚΑΘΥΣΤΕΡΗΣΗΣ) οριστεί σε 0 δευτερόλεπτα, δεν θα υπάρχει εκτεταμένη καθυστέρηση για το [LINK TO ID] (ΣΥΝΔΕΣΗ ΜΕ ΑΝΑΓΝΩΡΙΣΤΙΚΟ). Ο χρόνος καθυστέρησης της ενεργοποίησης πρέπει να είναι 1 δευτερόλεπτο ή μεγαλύτερος.
SECURITY SETTINGS (ΡΥΘΜΙΣΗ ΑΣΦΑΛΕΙΑΣ)	
PASSWORD (ΚΩΔΙΚΟΣ ΠΡΟΣΒΑΣΗΣ)	Εισαγάγετε τον τρέχοντα κωδικό πρόσβασης για να αλλάξετε ρυθμίσεις σε αυτό το μενού. Ο προεπιλεγμένος κωδικός πρόσβασης είναι 0000.
SECURE MODE (ΑΣΦΑΛΗΣ ΛΕΙΤΟΥΡΓΙΑ)	Επιλέγει πότε απαιτείται κωδικός πρόσβασης ασφαλείας για χρήση της οθόνης.
START-UP LOCK (ΚΛΕΙΔΩΜΑ ΕΚΚΙΝΗΣΗΣ)	Ο κωδικός πρόσβασης απαιτείται όταν γίνεται ενεργοποίηση της οθόνης.
CONTROL LOCK (ΚΛΕΙΔΩΜΑ ΡΥΘΜΙΣΕΩΝ)	Ο κωδικός πρόσβασης απαιτείται όταν πατιέται ένα πλήκτρο στον πίνακα ελέγχου της οθόνης ή στο τηλεχειριστήριο.
CHANGE PASSWORD (ΑΛΛΑΓΗ ΚΩΔΙΚΟΥ ΠΡΟΣΒΑΣΗΣ)	Επιτρέπει την αλλαγή του κωδικού πρόσβασης ασφαλείας. ΣΗΜΕΙΩΣΗ: Ο εργοστασιακά προκαθορισμένος κωδικός πρόσβασης είναι [0000].
CURRENT PASSWORD (ΤΡΕΧΟΝ ΚΩΔΙΚΟΣ ΠΡΟΣΒΑΣΗΣ)	Εισαγάγετε τον τρέχοντα κωδικό πρόσβασης που θέλετε να αλλάξετε.
NEW PASSWORD (ΝΕΟΣ ΚΩΔΙΚΟΣ ΠΡΟΣΒΑΣΗΣ)	Καταχωρήστε έναν νέο κωδικό πρόσβασης.
CONFIRM PASSWORD (ΕΠΙΒΕΒΑΙΩΣΗ ΚΩΔΙΚΟΥ ΠΡΟΣΒΑΣΗΣ)	Καταχωρήστε ξανά τον νέο κωδικό πρόσβασης για να επιβεβαιώσετε την αλλαγή κωδικού πρόσβασης.
LOCK SETTINGS (ΚΛΕΙΔΩΜΑ ΡΥΘΜΙΣΕΩΝ)	Παρεμποδίζει τον έλεγχο της οθόνης μέσω του ασύρματου τηλεχειριστηρίου, των πλήκτρων στην οθόνη ή και των δύο. Όταν έχει επιλεγθεί το [ACTIVATE] (ΕΝΕΡΓΟΠΟΙΗΣΗ), ενεργοποιούνται όλες οι ρυθμίσεις. ΣΗΜΕΙΩΣΗ: <ul style="list-style-type: none"> • Η λειτουργία [IR] (ΥΠΕΡΥΘΡΕΣ) αφορά μόνο τα πλήκτρα του ασύρματου τηλεχειριστηρίου. Η συγκεκριμένη λειτουργία δεν κλειδώνει την πρόσβαση στα πλήκτρα της οθόνης. • Για να επιστρέψετε στην κανονική λειτουργία, πατήστε το πλήκτρο [DISPLAY] (ΟΘΟΝΗ) στο τηλεχειριστήριο για περισσότερα από πέντε δευτερόλεπτα. • Για να επιστρέψετε στην κανονική λειτουργία, πατήστε ταυτόχρονα παρατεταμένα τα πλήκτρα SET (ΡΥΘΜΙΣΗ) και MENU/EXIT (MENU/ΕΞΟΔΟΣ) για περισσότερο από τρία δευτερόλεπτα.
SELECT (ΕΠΙΛΟΓΗ)	Επιλέγει τη συσκευή, [IR], [KEY] (ΠΛΗΚΤΡΟ) ή [KEY & IR] (ΠΛΗΚΤΡΟ ΚΑΙ IR).
MODE (ΛΕΙΤΟΥΡΓΙΑ)	Επιλέγει τη λειτουργία [UNLOCK] (ΞΕΚΛΕΙΔΩΜΑ), [ALL LOCK] (ΚΛΕΙΔΩΜΑ ΟΛΩΝ) ή [CUSTOM LOCK] (ΠΡΟΣΑΡΜΟΣΜΕΝΟ ΚΛΕΙΔΩΜΑ).
UNLOCK (ΞΕΚΛΕΙΔΩΜΑ)	Όλα τα πλήκτρα είναι διαθέσιμα για κανονική χρήση.
ALL LOCK (ΚΛΕΙΔΩΜΑ ΟΛΩΝ)	Κλειδώνει όλα τα πλήκτρα.
CUSTOM LOCK (ΠΡΟΣΑΡΜΟΣΜΕΝΟ ΚΛΕΙΔΩΜΑ)	Όλα τα πλήκτρα κλειδώνονται εκτός από τα παρακάτω πλήκτρα, που μπορούν να ρυθμιστούν ανεξάρτητα ως κλειδωμένα ή ξεκλειδωτά.
POWER (ΛΕΙΤΟΥΡΓΙΑ)	Επιλέξτε [UNLOCK] (ΞΕΚΛΕΙΔΩΜΑ) για να μπορείτε να χρησιμοποιείτε το πλήκτρο POWER (ΛΕΙΤΟΥΡΓΙΑ) όταν είναι κλειδωμένα όλα τα πλήκτρα. Επιλέξτε [LOCK] (ΚΛΕΙΔΩΜΑ) για κλειδωμά του πλήκτρου.
VOLUME (ΕΝΤΑΣΗ ΗΧΟΥ)	Όταν έχει επιλεγεί [IR] στο [SELECT] (ΕΠΙΛΟΓΗ): <ul style="list-style-type: none"> - UNLOCK (ΞΕΚΛΕΙΔΩΜΑ): Ενεργοποιήστε τον έλεγχο της έντασης ήχου με το πλήκτρο VOL +/- στο τηλεχειριστήριο. Όταν έχει επιλεγεί [KEY] (ΠΛΗΚΤΡΟ) στο [SELECT] (ΕΠΙΛΟΓΗ): <ul style="list-style-type: none"> - UNLOCK (ΞΕΚΛΕΙΔΩΜΑ): Ενεργοποιήστε τον έλεγχο της έντασης ήχου με το πλήκτρο + και το πλήκτρο - στην οθόνη. Όταν έχει επιλεγεί [KEY & IR] (ΠΛΗΚΤΡΟ ΚΑΙ IR) στο [SELECT] (ΕΠΙΛΟΓΗ): <ul style="list-style-type: none"> - UNLOCK (ΞΕΚΛΕΙΔΩΜΑ): Ενεργοποιήστε τον έλεγχο της έντασης ήχου με το πλήκτρο VOL +/- στο τηλεχειριστήριο και το πλήκτρο + και το πλήκτρο - στην οθόνη. LOCK (ΚΛΕΙΔΩΜΑ): Για να μην είναι δυνατή η ρύθμιση της έντασης του ήχου. Όταν ενεργοποιείτε το κλειδωμά της έντασης ήχου, η ένταση του ήχου της οθόνης αλλάζει αμέσως στην τιμή MIN VOL (ΕΛΑΧΙΣΤΗ ΕΝΤΑΣΗ ΗΧΟΥ).
MIN VOL/MAX VOL (ΕΛΑΧΙΣΤΗ ΕΝΤΑΣΗ ΗΧΟΥ/ ΜΕΓΙΣΤΗ ΕΝΤΑΣΗ ΗΧΟΥ)	Τα πλήκτρα έντασης ήχου είναι ξεκλειδωτά και η ένταση ήχου μπορεί να ρυθμιστεί μόνο εντός του εύρους MIN (ΕΛΑΧΙΣΤΗΣ) και MAX (ΜΕΓΙΣΤΗΣ) τιμής. Για να λειτουργήσει αυτή η ρύθμιση, η επιλογή VOLUME (ΕΝΤΑΣΗ ΗΧΟΥ) πρέπει να ρυθμιστεί σε τιμή [UNLOCK] (ΞΕΚΛΕΙΔΩΜΑ). ΣΗΜΕΙΩΣΗ: Το κλειδωμά των [MIN VOL] (ΕΛΑΧΙΣΤΗ ΕΝΤΑΣΗ ΗΧΟΥ) και [MAX VOL] (ΜΕΓΙΣΤΗ ΕΝΤΑΣΗ ΗΧΟΥ) λειτουργεί μόνο με τα ενσωματωμένα ηχεία και την έξοδο Audio Line Out (γραμμής ήχου) (υποδοχή 3,5 mm). Δεν λειτουργεί όταν η επιλογή [CEC] έχει ρυθμιστεί στην τιμή [MODE1] (ΛΕΙΤΟΥΡΓΙΑ 1) ή [MODE2] (ΛΕΙΤΟΥΡΓΙΑ 2) και η επιλογή [AUDIO RECEIVER] (ΔΕΚΤΗΣ ΗΧΟΥ) έχει ρυθμιστεί στην τιμή [ENABLE] (ΕΝΕΡΓΟΠΟΙΗΣΗ).

MENOY PROTECT (ΠΡΟΣΤΑΣΙΑ)	
INPUT (ΕΙΣΟΔΟΣ)	Όταν έχει επιλεγεί [IR] στο [SELECT] (ΕΠΙΛΟΓΗ): - UNLOCK (ΞΕΚΛΕΙΔΩΜΑ): Ενεργοποίηση της χρήσης των πλήκτρων εισόδου στο τηλεχειριστήριο. - LOCK (ΚΛΕΙΔΩΜΑ): Κλείδωμα της χρήσης όλων των πλήκτρων εισόδου στο τηλεχειριστήριο. Όταν έχει επιλεγεί [KEY] (ΠΛΗΚΤΡΟ) στο [SELECT] (ΕΠΙΛΟΓΗ): - UNLOCK (ΞΕΚΛΕΙΔΩΜΑ): Ενεργοποίηση της χρήσης του πλήκτρου INPUT/SET (ΕΙΣΟΔΟΣ/ΡΥΘΜΙΣΗ) στην οθόνη. - LOCK (ΚΛΕΙΔΩΜΑ): Κλείδωμα του πλήκτρου INPUT/SET (ΕΙΣΟΔΟΣ/ΡΥΘΜΙΣΗ) στην οθόνη. Όταν έχει επιλεγεί [KEY & IR] (ΠΛΗΚΤΡΟ ΚΑΙ IR) στο [SELECT] (ΕΠΙΛΟΓΗ): - UNLOCK (ΞΕΚΛΕΙΔΩΜΑ): Ενεργοποίηση της χρήσης των πλήκτρων εισόδου στο τηλεχειριστήριο και του πλήκτρου INPUT/SET (ΕΙΣΟΔΟΣ/ΡΥΘΜΙΣΗ) στην οθόνη. - LOCK (ΚΛΕΙΔΩΜΑ): Κλείδωμα όλων των πλήκτρων εισόδου στο τηλεχειριστήριο και του πλήκτρου INPUT/SET (ΕΙΣΟΔΟΣ/ΡΥΘΜΙΣΗ) στην οθόνη.
ACTIVATE/DEACTIVATE (ΕΝΕΡΓΟΠΟΙΗΣΗ/ΑΠΕΝΕΡΓΟΠΟΙΗΣΗ)	Επιλέξτε [ACTIVATE] (ΕΝΕΡΓΟΠΟΙΗΣΗ) για ενεργοποίηση όλων των ρυθμίσεων. Για επιστροφή στην κανονική λειτουργία, πατήστε παρατεταμένα το πλήκτρο DISPLAY (ΠΡΟΒΟΛΗ) τουλάχιστον για 5 δευτερόλεπτα.
ALERT MAIL (ΑΛΛΗΛΟΓΡΑΦΙΑ ΕΙΔΟΠΟΙΗΣΗΣ)	Όταν οριστεί σε [ON] (ΕΝΕΡΓΟ) και η οθόνη είναι συνδεδεμένη σε δίκτυο, η οθόνη μπορεί να στείλει ένα μήνυμα αν προκύψει κάποιο σφάλμα. Για να μπορεί να σταλεί ένα ALERT MAIL (EMAIL ΕΙΔΟΠΟΙΗΣΗΣ), θα πρέπει να έχουν διαμορφωθεί οι ρυθμίσεις email στον HTTP server της οθόνης. Βλ. σελίδα 56 .
RESET (ΕΠΑΝΑΦΟΡΑ)	Επαναφέρει όλες τις ρυθμίσεις PROTECT MENU (ΠΡΟΣΤΑΣΙΑ MENU) στις εργοστασιακές τους ρυθμίσεις, εκτός των [POWER ON DELAY] (ΚΑΘΥΣΤΕΡΗΣΗ ΕΝΕΡΓΟΠΟΙΗΣΗΣ) και [SECURITY SETTINGS] (ΡΥΘΜΙΣΕΙΣ ΑΣΦΑΛΕΙΑΣ).

SYSTEM (ΣΥΣΤΗΜΑ)

MENOY SYSTEM (ΣΥΣΤΗΜΑ)	
MONITOR INFORMATION (ΠΛΗΡΟΦΟΡΙΕΣ ΟΘΟΝΗΣ)	Εμφανίζει το όνομα μοντέλου, τον αριθμό σειράς και την έκδοση firmware της οθόνης. [CARBON SAVINGS] (ΕΞΟΙΚΟΝΟΜΗΣΗ ΑΝΘΡΑΚΑ): Εμφανίζει πληροφορίες εκτιμώμενης εξοικονόμησης άνθρακα σε κιλά CO ₂ . Ο συντελεστής του αποτυπώματος άνθρακα στον υπολογισμό εξοικονόμησης άνθρακα βασίζεται στα στοιχεία του ΟΟΣΑ (Οργανισμός Οικονομικής Συνεργασίας και Ανάπτυξης - Έκδοση 2008). [CARBON USAGE] (ΧΡΗΣΗ ΑΝΘΡΑΚΑ): Εμφανίζει πληροφορίες εκτιμώμενης χρήσης άνθρακα σε κιλά CO ₂ . Πρόκειται για αριθμητική εκτίμηση και όχι για πραγματική τιμή μέτρησης. Η εκτίμηση γίνεται χωρίς να υπολογιστούν προαιρετικές πλακέτες.
FIRMWARE	Εμφανίζει την τρέχουσα έκδοση firmware της οθόνης.
MAC ADDRESS (ΔΙΕΥΘΥΝΣΗ MAC)	Εμφανίζει το MAC ADDRESS (ΔΙΕΥΘΥΝΣΗ MAC) της οθόνης.
DATE & TIME (ΗΜΕΡΟΜΗΝΙΑ ΚΑΙ ΩΡΑ)	ΣΗΜΕΙΩΣΗ: Αν η κύρια τροφοδοσία της οθόνης έχει απενεργοποιηθεί για δύο εβδομάδες, η λειτουργία του ρολογιού σταματά να λειτουργεί. Σε αυτή την περίπτωση, επαναλάβετε τη ρύθμιση [DATE & TIME] (ΗΜΕΡΟΜΗΝΙΑ ΚΑΙ ΩΡΑ).
YEAR (ΕΤΟΣ)	Ρυθμίζει το τρέχον έτος. Πατήστε το πλήκτρο + ή - στο τηλεχειριστήριο για κυκλική εναλλαγή μέχρι να επιλεγεί το τρέχον έτος.
MONTH (ΜΗΝΑΣ)	Ρυθμίζει τον τρέχοντα μήνα. Πατήστε το πλήκτρο + ή - στο τηλεχειριστήριο για κυκλική εναλλαγή μέχρι να επιλεγεί ο τρέχων μήνας.
DAY (ΗΜΕΡΑ)	Ορίστε την τρέχουσα ημέρα του μήνα. Πατήστε το πλήκτρο + ή - στο τηλεχειριστήριο για κυκλική εναλλαγή μέχρι να επιλεγεί η τρέχουσα ημέρα.
TIME (ΩΡΑ)	Ρυθμίζει την τρέχουσα ώρα. Επισημάνετε το πεδίο ώρας και πατήστε το πλήκτρο + ή - στο τηλεχειριστήριο για κυκλική εναλλαγή μέχρι να επιλεγεί η τρέχουσα ώρα, και μετά επαναλάβετε για το πεδίο λεπτών. ΣΗΜΕΙΩΣΗ: • Το ρολόι της οθόνης είναι σε μορφή 24 ωρών. • Αν η οθόνη βρίσκεται σε σημείο που έχει αυτή τη στιγμή θερινή ώρα, ρυθμίστε το πεδίο TIME (ΩΡΑ) σε αυτήν που θα ήταν η τρέχουσα ώρα αν δεν ισχύε η θερινή ώρα. Στη συνέχεια, ενεργοποιήστε τη ρύθμιση [DAYLIGHT SAVING] (ΘΕΡΙΝΗ ΩΡΑ), για να ρυθμιστεί αυτόματα το ρολόι στην τρέχουσα ώρα.
CURRENT DATE TIME (ΤΡΕΧΟΥΣΑ ΗΜΕΡΟΜΗΝΙΑ ΚΑΙ ΩΡΑ)	Προβάλλει την τρέχουσα ημερομηνία και ώρα. Αυτά τα δεδομένα δεν επιφέρουν αλλαγές στις ρυθμίσεις ημερομηνίας και ώρας, παρά μόνο εφόσον πατηθεί το πλήκτρο SET (ΟΡΙΣΜΟΣ) στο τηλεχειριστήριο.
DAYLIGHT SAVING (ΘΕΡΙΝΗ ΩΡΑ)	Αλλάζει αυτόματα το ρολόι πραγματικής ώρας ώστε να συμφωνεί με τη θερινή ώρα. ΣΗΜΕΙΩΣΗ: Ορίστε τα [DATE & TIME] (ΗΜΕΡΟΜΗΝΙΑ ΚΑΙ ΩΡΑ) πριν ενεργοποιήσετε τη ρύθμιση [DAYLIGHT SAVING] (ΘΕΡΙΝΗ ΩΡΑ).
DAYLIGHT SAVING (ΘΕΡΙΝΗ ΩΡΑ)	Ρυθμίζει αυτόματα την τρέχουσα ώρα, όταν ισχύει η θερινή ώρα, βάσει των ημερομηνιών έναρξης και λήξης που έχουν επιλεγεί σε αυτό το μενού.
BEGIN MONTH / DAY / TIME (ΜΗΝΑΣ / ΗΜΕΡΑ / ΩΡΑ ΕΝΑΡΞΗΣ)	Ορίστε τον μήνα, την ημέρα και την ώρα που ξεκινά να ισχύει η θερινή ώρα.
END MONTH / DAY / TIME (ΜΗΝΑΣ / ΗΜΕΡΑ / ΩΡΑ ΛΗΞΗΣ)	Ορίστε τον μήνα, την ημέρα και την ώρα που παύει να ισχύει η θερινή ώρα.
TIME DIFFERENCE (ΔΙΑΦΟΡΑ ΩΡΑΣ)	Ορίστε τη διαφορά ώρας για την προσαρμογή του ρολογιού πραγματικού χρόνου. Όταν ξεκινά η θερινή ώρα, αυτό είναι το διάστημα κατά το οποίο θα προσαρμοστεί το ρολόι πραγματικού χρόνου.

MENU SYSTEM (ΣΥΣΤΗΜΑ)	
EXTERNAL CONTROL (ΕΞΩΤΕΡΙΚΟ ΣΤΟΙΧΕΙΟ ΕΛΕΓΧΟΥ)	Ρυθμίζει το αναγνωριστικό της οθόνης, αντιστοιχίζει την οθόνη σε ομάδες.
MONITOR ID (ΑΝΑΓΝΩΡΙΣΤΙΚΟ ΟΘΟΝΗΣ)	Ρυθμίζει το αναγνωριστικό της οθόνης, μεταξύ 1 και 100. Αυτός ο αριθμός χρησιμοποιείται και από το τηλεχειριστήριο όταν αυτό βρίσκεται σε λειτουργία ID. ΣΗΜΕΙΩΣΗ: Συνιστάται ανεπιφύλακτα η οθόνη να αναγνωρίζεται και να ελέγχεται μεμονωμένα.
GROUP ID (ΑΝΑΓΝΩΡΙΣΤΙΚΟ ΟΜΑΔΑΣ)	Αυτή η λειτουργία αντιστοιχίζει οθόνες σε ομάδες, παρέχοντάς σας τη δυνατότητα να στέλνετε εντολές σε όλες τις οθόνες. Ωστόσο, μόνο όσες οθόνες έχουν το ίδιο αναγνωριστικό ομάδας εκτελούν την εντολή. Τα αναγνωριστικά ομάδας επιτρέπουν σε συγκεκριμένες ομάδες οθονών να στοχευθούν με μία μόνο εντολή, παρέχοντας παράλληλη λειτουργία υψηλής ταχύτητας. Η δυνατότητα αυτή χρησιμεύει σε σενάρια όπως η γρήγορη εναλλαγή εισόδων βίντεο ή οι διαμορφώσεις πίνακα τετραγωνιδίων σε ένα video wall. Η λειτουργία [GROUP ID] (ΑΝΑΓΝΩΡΙΣΤΙΚΟ ΟΜΑΔΑΣ) χρησιμοποιείται μόνο μέσω εντολών RS-232C από το λογισμικό ή το σύστημα ελέγχου σας. Σε κάθε οθόνη μπορεί να αντιστοιχιστεί οποιοδήποτε από τα 10 διαθέσιμα αναγνωριστικά ομάδας, με τη σήμανση A-J. Ανατρέξτε στο αρχείο External_Control.pdf (βλ. σελίδα 69) για τους κωδικούς εντολών της οθόνης.
CONTROL TERMINAL (ΤΕΡΜΑΤΙΚΟ ΕΛΕΓΧΟΥ)	Επιλέγει τερματικό ελέγχου, [RS-232C] ή [LAN].
LANGUAGE (ΓΛΩΣΣΑ)	Επιλέξτε τη γλώσσα που χρησιμοποιεί το OSD.
OSD	
OSD TIME (ΧΡΟΝΟΣ OSD)	Απενεργοποιεί το OSD μετά από κάποιο χρονικό διάστημα αδράνειας. Οι προεπιλεγμένες τιμές είναι 10-240 δευτερόλεπτα.
OSD POSITION (ΘΕΣΗ OSD)	Καθορίζει τη θέση όπου θα εμφανίζεται το OSD στην οθόνη.
INFORMATION OSD (ΠΛΗΡΟΦΟΡΙΕΣ OSD)	Επιλέγει αν θα γίνεται ή όχι αυτόματη προβολή πληροφοριών για την οθόνη όταν αυτή ενεργοποιείται, αλλάζει εισοδο ή όταν αλλάζει το τρέχον σήμα εισόδου. Οι πληροφορίες περιλαμβάνουν την τρέχουσα εισοδο, την πηγή ήχου, την αναλογία διαστάσεων, την ευκρίνεια και τον ρυθμό ανανέωσης. Εμφανίζεται επίσης το αναγνωριστικό και η διεύθυνση IP της οθόνης, εκτός αν η αντίστοιχη ρύθμιση είναι OFF (ΑΝΕΝΕΡΓΗ). Να έχετε υπόψη σας πως οι πληροφορίες OSD προβάλλονται και πατώντας το πλήκτρο DISPLAY (ΠΡΟΒΟΛΗ) στο τηλεχειριστήριο. Η λειτουργία του τηλεχειριστηρίου δεν απενεργοποιείται.
COMMUNICATION INFO. (ΠΛΗΡΟΦΟΡΙΕΣ ΕΠΙΚΟΙΝΩΝΙΑΣ)	Επιλέγει αν θα προβάλλεται ή όχι το [IP ADDRESS] (ΔΙΕΥΘΥΝΣΗ IP) όταν το [INFORMATION OSD] (ΠΛΗΡΟΦΟΡΙΕΣ OSD) είναι [ON] (ΕΝΕΡΓΕΣ). Οι πληροφορίες παρατίθενται στο [NETWORK INFORMATION] (ΠΛΗΡΟΦΟΡΙΕΣ ΔΙΚΤΥΟΥ) στο [NETWORK] (ΔΙΚΤΥΟ).
OSD ROTATION (ΠΕΡΙΣΤΡΟΦΗ OSD)	Αλλάζει τον προσανατολισμό του μενού OSD ανάμεσα σε οριζόντιο και κατακόρυφο προσανατολισμό. ΣΗΜΕΙΩΣΗ: Οι ρυθμίσεις OSD στη λειτουργία [LANDSCAPE] (ΟΡΙΖΟΝΤΙΟΣ ΠΡΟΣΑΝΑΤΟΛΙΣΜΟΣ) διατηρούνται στη λειτουργία [PORTRAIT] (ΚΑΤΑΚΟΡΥΦΟΣ ΠΡΟΣΑΝΑΤΟΛΙΣΜΟΣ).
LANDSCAPE (ΟΡΙΖΟΝΤΙΟΣ ΠΡΟΣΑΝΑΤΟΛΙΣΜΟΣ)	Εμφανίζει το OSD σε οριζόντιο προσανατολισμό.
PORTRAIT (ΚΑΤΑΚΟΡΥΦΟΣ ΠΡΟΣΑΝΑΤΟΛΙΣΜΟΣ)	Εμφανίζει το OSD σε κατακόρυφο προσανατολισμό. ΣΗΜΕΙΩΣΗ: Το μενού του Media Player εμφανίζεται πάντα στον οριζόντιο προσανατολισμό. Η επιλογή [PORTRAIT] (ΚΑΤΑΚΟΡΥΦΟΣ ΠΡΟΣΑΝΑΤΟΛΙΣΜΟΣ) για το [OSD ROTATION] (ΠΕΡΙΣΤΡΟΦΗ OSD) δεν επηρεάζει τον προσανατολισμό του μενού του Media Player.
KEY GUIDE (ΥΠΟΜΝΗΜΑ ΠΛΗΚΤΡΩΝ)	Εμφανίζει το υπόμνημα πλήκτρων της οθόνης όταν ανοίγει το μενού OSD. Το υπόμνημα πλήκτρων ευθυγραμμίζεται με τον πίνακα ελέγχου πλήκτρων της οθόνης και δεν μετακινείται αν αλλάξει το OSD POSITION (ΘΕΣΗ OSD). Είναι ένας οπτικός οδηγός που επισημαίνει τη θέση των πλήκτρων, ώστε οι λειτουργίες να ρυθμίζονται με ευκολία όταν δεν χρησιμοποιείται τηλεχειριστήριο.
CLONE SETTING (ΡΥΘΜΙΣΗ ΚΛΩΝΟΥ)	Επιτρέπει την εξαγωγή και την εισαγωγή ορισμένων από τις ρυθμίσεις του μενού OSD μεταξύ των οθονών. Οι ρυθμίσεις αποθηκεύονται σε συσκευή αποθήκευσης USB (μορφοποιημένη ως FAT16 ή FAT32) συνδεδεμένη στη θύρα USB της οθόνης (βλ. σελίδα 30).
ALL INPUT (ΟΛΕΣ ΟΙ ΕΙΣΟΔΟΙ)	Επιλέξτε για να κάνετε εισαγωγή των ρυθμίσεων για όλες τις συνδέσεις εισόδου. Αν αυτή η επιλογή δεν είναι ενεργοποιημένη, εισάγονται οι ρυθμίσεις μόνο για την τρέχουσα σύνδεση εισόδου.
INPUT (ΕΙΣΟΔΟΣ)	Επιλέξτε μεμονωμένα τις ρυθμίσεις κάθε λειτουργίας του μενού OSD για εισαγωγή.
PICTURE (ΕΙΚΟΝΑ)	ΣΗΜΕΙΩΣΗ: Η επιλογή των ρυθμίσεων προς αντιγραφή επανέρχεται στην προεπιλογή αν διακοπεί η ηλεκτρική τροφοδοσία της οθόνης. Η επιλογή [HTTP] είναι για την αντιγραφή των ρυθμίσεων περιβάλλοντος εργασίας web της οθόνης. Κατά τη διάρκεια αυτής της διαδικασίας, γίνεται εξαγωγή και εισαγωγή μόνο ρυθμίσεων που δεν αφορούν συγκεκριμένη οθόνη.
AUDIO (ΗΧΟΣ)	
SCHEDULE (ΧΡΟΝΟΔΙΑΓΡΑΜΜΑ)	
NETWORK (ΔΙΚΤΥΟ)	
PROTECT (ΠΡΟΣΤΑΣΙΑ)	
SYSTEM (ΣΥΣΤΗΜΑ)	
HTTP	
COPY START - USB READ (ΕΝΑΡΞΗ ΑΝΤΙΓΡΑΦΗΣ - ΑΝΑΓΝΩΣΗ USB)	Εισάγει τις ρυθμίσεις οθόνης από μια συνδεδεμένη συσκευή αποθήκευσης USB.
COPY START - USB WRITE (ΕΝΑΡΞΗ ΑΝΤΙΓΡΑΦΗΣ - ΕΓΓΡΑΦΗ USB)	Εξάγει τις ρυθμίσεις της οθόνης σε μια συνδεδεμένη συσκευή αποθήκευσης USB.

MENU SYSTEM (ΣΥΣΤΗΜΑ)	
POWER INDICATOR (ΕΝΔΕΙΚΤΙΚΗ ΛΥΧΝΙΑ ΛΕΙΤΟΥΡΓΙΑΣ)	Ενεργοποιεί ή απενεργοποιεί τη φωτεινή ένδειξη LED που επισημαίνει ότι η οθόνη τροφοδοτείται και είναι ενεργή. Η ένδειξη LED λειτουργίας της οθόνης δεν ανάβει όταν αυτή η ρύθμιση έχει τιμή [OFF] (ΑΝΕΝΕΡΓΗ).
MUTE SETTING (ΡΥΘΜΙΣΗ ΣΙΓΑΣΗΣ)	Σας επιτρέπει να θέσετε σε σίγαση την έξοδο ήχου και βίντεο της οθόνης. AUDIO (ΗΧΟΣ): Σίγαση της εξόδου ήχου όταν πατάτε το πλήκτρο MUTE (ΣΙΓΑΣΗ) του τηλεχειριστηρίου. VIDEO (ΒΙΝΤΕΟ): Σίγαση της εξόδου βίντεο όταν πατιέται το πλήκτρο MUTE (ΣΙΓΑΣΗ) του τηλεχειριστηρίου. AUDIO & VIDEO (ΗΧΟΣ ΚΑΙ ΒΙΝΤΕΟ): Σίγαση της εξόδου ήχου και βίντεο όταν πατάτε το πλήκτρο MUTE (ΣΙΓΑΣΗ) του τηλεχειριστηρίου. ΣΗΜΕΙΩΣΗ: Η ρύθμιση MUTE (ΣΙΓΑΣΗ) απελευθερώνεται στις ακόλουθες περιπτώσεις: <ul style="list-style-type: none"> • Αν αλλάξετε [INPUT] (ΕΙΣΟΔΟΣ), απενεργοποιήσετε/ενεργοποιήσετε τον κύριο διακόπτη τροφοδοσίας, απενεργοποιήσετε/ενεργοποιήσετε την οθόνη με το πλήκτρο  στο τηλεχειριστήριο ή την κύρια μονάδα, επιστρέψετε από εξοικονόμηση ενέργειας, αλλάξετε το MUTE SETTING (ΡΥΘΜΙΣΗ ΣΙΓΑΣΗΣ), αλλάξετε το [AUDIO MODE] (ΛΕΙΤΟΥΡΓΙΑ ΗΧΟΥ), όταν η ένταση ήχου αλλάξει με το τηλεχειριστήριο ή το πλήκτρο της κύριας μονάδας ή όταν αλλάξει το σήμα βίντεο (ευκρίνεια/συχνότητα σάρωσης).
UPDATE FIRMWARE (ΕΝΗΜΕΡΩΣΗ FIRMWARE)	Ενημερώνει το firmware συνδέοντας τη συσκευή αποθήκευσης USB (FAT16, FAT32) που αποθηκεύει το αρχείο εικόνας FIRMWARE (αρχείο PAC) στην οθόνη.
RESET (ΕΠΑΝΑΦΟΡΑ)	Επαναφέρει όλες τις ρυθμίσεις του μενού συστήματος στις εργοστασιακές τους ρυθμίσεις, εκτός των [LANGUAGE] (ΓΛΩΣΣΑ), [OSD ROTATION] (ΠΕΡΙΣΤΡΟΦΗ OSD), [KEY GUIDE] (ΥΠΟΜΝΗΜΑ ΠΛΗΚΤΡΩΝ) και [DATE & TIME] (ΗΜΕΡΟΜΗΝΙΑ ΚΑΙ ΩΡΑ).
FACTORY RESET (ΕΡΓΟΣΤΑΣΙΑΚΗ ΕΠΑΝΑΦΟΡΑ)	
RESET (ΕΠΑΝΑΦΟΡΑ)	Όλα τα στοιχεία επανέρχονται στην εργοστασιακή τους κατάσταση.

Παράρτημα D Πληροφορίες ανακύκλωσης και ενέργειας του κατασκευαστή

Αυτό το κεφάλαιο περιλαμβάνει τα εξής:

- ⇒ «Απόρριψη παλιών προϊόντων NEC» στη σελίδα 86
- ⇒ «Εξοικονόμηση ενέργειας» στη σελίδα 86
- ⇒ «Σήμα ΑΗΗΕ (Ευρωπαϊκή Οδηγία 2012/19/ΕΕ και τροποποιήσεις της)» στη σελίδα 86

Δείχνουμε μεγάλη αφοσίωση στην προστασία του περιβάλλοντος και αντιμετωπίζουμε την ανακύκλωση σαν μια από τις πιο σημαντικές προτεραιότητες της εταιρείας προσπαθώντας να μειώσει την επιβάρυνση του περιβάλλοντος. Είμαστε προσηλωμένοι στο να κατασκευάζουμε προϊόντα φιλικά προς το περιβάλλον και πάντα προσπαθούμε να ορίζουμε και να συμμορφωνόμαστε με τα τελευταία ανεξάρτητα πρότυπα από οργανισμούς όπως ο ISO (International Organization for Standardization – Διεθνής οργανισμός για την Προτυποποίηση) και ο TCO (Swedish Trades Union – Σουηδικός Σύνδεσμος Εμπορίου).

Απόρριψη παλιών προϊόντων NEC

Ο στόχος της ανακύκλωσης είναι το περιβαλλοντικό όφελος μέσω επαναχρησιμοποίησης, αναβάθμισης, ανακατεργασίας ή αξιοποίησης των υλικών. Τα κέντρα ανακύκλωσης διασφαλίζουν ότι γίνεται σωστή διαχείριση και ασφαλής απόρριψη των βλαβερών απορριμμάτων. Για τη διασφάλιση της καλύτερης ανακύκλωσης των προϊόντων μας, προσφέρουμε μια ποικιλία διαδικασιών ανακύκλωσης και παρέχουμε συμβουλές σχετικά με τη διαχείριση των προϊόντων με περιβαλλοντικά ευαίσθητο τρόπο, όταν αυτά έχουν φτάσει στο τέλος της διάρκειας ζωής τους.

Μπορείτε να βρείτε όλες τις απαιτούμενες πληροφορίες που αφορούν στην απόρριψη των προϊόντων, καθώς και τις πληροφορίες που αφορούν στην ανακύκλωση σε συγκεκριμένες χώρες, σε κέντρα ανακύκλωσης, στις παρακάτω ιστοσελίδες μας:

<https://www.sharpnecdisplays.eu/p/greenvision/en/greenvision.xhtml> (στην Ευρώπη)

<https://www.sharp-nec-displays.com/jp/> (στην Ιαπωνία)

<https://www.sharpnecdisplays.us/> (στις Η.Π.Α.).

Εξοικονόμηση ενέργειας

Αυτή η οθόνη διαθέτει προηγμένη δυνατότητα εξοικονόμησης ενέργειας. Όταν αποστέλλεται ένα σήμα Διαχείρισης ενέργειας οθόνης στην οθόνη, ενεργοποιείται η λειτουργία Εξοικονόμησης ενέργειας. Η οθόνη μεταβαίνει στη μεμονωμένη λειτουργία Εξοικονόμησης ενέργειας.

Για επιπλέον πληροφορίες, επισκεφθείτε την ιστοσελίδα:

<https://www.sharpnecdisplays.us/> (στις Η.Π.Α.)

<https://www.sharpnecdisplays.eu/p/hq/en/home.xhtml> (στην Ευρώπη)

<https://www.sharp-nec-displays.com/global/index.html> (παγκοσμίως)

Σήμα ΑΗΗΕ (Ευρωπαϊκή Οδηγία 2012/19/ΕΕ και τροποποιήσεις της)



Απόρριψη χρησιμοποιημένων προϊόντων: Στην Ευρωπαϊκή Ένωση

Η νομοθεσία της ΕΕ, όπως εφαρμόζεται σε κάθε χώρα-μέλος, ορίζει ότι η απόρριψη όλων των ηλεκτρικών και ηλεκτρονικών προϊόντων που φέρουν την ένδειξη (αριστερά) πρέπει να γίνεται ξεχωριστά από τα οικιακά απορρίμματα. Αυτό περιλαμβάνει οθόνες και ηλεκτρικά εξαρτήματα, όπως τα καλώδια σήματος ή ρεύματος. Κατά την απόρριψη τέτοιων προϊόντων, παρακαλούμε ακολουθήστε τις οδηγίες των τοπικών αρχών σας ή ρωτήστε στο κατάστημα από όπου αγοράσατε το προϊόν ή, αν αυτό ισχύει στην περίπτωση σας, ακολουθήστε την ισχύουσα νομοθεσία ή το ισχύον συμφωνητικό. Η ένδειξη στα ηλεκτρικά και ηλεκτρονικά προϊόντα ενδέχεται να εφαρμόζεται μόνο στις τρέχουσες χώρες-μέλη της Ευρωπαϊκής Ένωσης.

Εκτός της Ευρωπαϊκής Ένωσης

Αν επιθυμείτε να απορρίψετε μεταχειρισμένα ηλεκτρικά και ηλεκτρονικά προϊόντα και βρίσκεστε εκτός της Ευρωπαϊκής Ένωσης, επικοινωνήστε με τις τοπικές αρχές σας και ρωτήστε ποια είναι η σωστή μέθοδος απόρριψης.



Για την Ε.Ε.: Ο διαγραμμένος κάδος με τις ρόδες παραπέμπει στο ότι οι χρησιμοποιημένες μπαταρίες δεν πρέπει να απορρίπτονται μαζί με τα γενικά οικιακά απορρίμματα! Λειτουργεί ένα ξεχωριστό σύστημα συλλογής για τις χρησιμοποιημένες μπαταρίες, ώστε να υπάρχει δυνατότητα ορθής διαχείρισης και ανακύκλωσης σύμφωνα με τη νομοθεσία.

Σύμφωνα με την Ευρωπαϊκή Οδηγία 2006/66/ΕΕ και τις τροποποιήσεις της, οι μπαταρίες δεν πρέπει να απορρίπτονται λανθασμένα. Πρέπει να διαχωρίζονται για να συλλέγονται ξεχωριστά από τις τοπικές υπηρεσίες.