

Kullanıcı Kılavuzu

Büyük Format Ekran

MultiSync® M321

MODEL: M321

Model adınızı görmek için lütfen monitörün arka kısmındaki etikete bakın.

İçindekiler

Önemli Bilgi	2	Tavsiye Edilen Kullanım	8
Tavsiye Edilen Kullanım ve Bakım	8	Bakım	8

Bölüm 1 Kurulum

Kuruluma Genel Bakış	10	Havalandırma Gereksinimleri	16
Montaj (Müşteri için)	13	Tavanlara Montaj	16
Montaj (Eğitimli Tesisatçılar için)	14	Montaj Aksesuarlarının Eklenmesi	16
Montaj Yeri	15	Opsiyonel Masa Üstü Ayağın Takılması ve Sökülmesi	17
Oryantasyon	15		

Bölüm 2 Parça İsimleri ve Fonksiyonları

Kontrol Paneli	19	Kablosuz Uzaktan Kumanda	22
Terminal Paneli	20		

Bölüm 3 Bağlantılar

Kablolama Şeması	25	HDMI-CEC (Tüketici Elektronik Kontrolü)	27
Kişisel Bilgisayara Bağlanma	26	HDMI-CEC Komutu	28
HDMI ile bir Bilgisayara Bağlanma	26	HDMI-CEC Uzaktan Kumanda düğmesi işlevleri	29
Bir Bilgisayarı DisplayPort ile Bağlamak	26	Dahili Video Kaynakları	30
HDMI ile bir Medya Cihazına Bağlanma	27	Medya Oynatıcı	30
ARC fonksiyonu ile ses ekipmanı bağlama	27	USB Bağlantı Noktasını Kullanma	31

Bölüm 4 Temel Çalışma

Power ON - OFF (Güç Açık ve Kapalı) Modları	33	Görüntü Oranını Ayarlama	36
Uzaktan Kumanda için Çalışma Aralığı	34	OSD (Ekran Üstü) Kontroller	37
Güç İdaresini Kullanma	35	Medya Oynatıcı Menüsünü Kullanma	39
Bilgi OSD'sini Gösterme	35	Medya Oynatıcı Menüsü	39
Resim Modları Arasında Geçiş Yapma	35	USB Sürücü Veri ve Dosya Biçimi Gereksinimleri	41

Bölüm 5

Gelişmiş Çalıştırma

Bir Güç Programı Oluşturma.....	43
Resim Modlarını Kullanma	44
Güvenliği Ayarlama ve Ekran Kontrollerini Kilitleme.....	45

Şifre Güvenliği	45
Düğme Kontrollerini Kilitleme.....	47
Uzaktan Kumanda Kimliği Fonksiyonunu Ayarlama.....	49

Bölüm 6

Harici Kontrol

Monitörü, RS-232C vasıtasıyla kontrol etme.....	51
Monitörü LAN vasıtasıyla kontrol Etme.....	52
HTTP Tarayıcı	53

Komutlar	59
Proof of Play (Çalma Kanıtı).....	60

Bölüm 7

Sorun Giderme

Ekran Görüntüsü ve Video Sinyali Sorunları	62
Görüntü Yok.....	62
Görüntü sabitliği.....	62
Görüntü yanıp sönüyor	62
Görüntü dengesiz, odaklanmamış ya da akış belirgin değil.....	63
Görüntü düzgün şekilde yeniden üretilmiyor.....	63
Seçili çözünürlük doğru gösterilmiyor.....	63
Video kontrastı çok yüksek veya çok düşük.....	63
Donanım Sorunları.....	63
⏻ düğmesi yanıt vermiyor	63
Ses yok.....	63
Uzaktan kumanda çalışmıyor	63

SCHEDULE/OFF TIMER (Takvim/Kapanma Zamanlayıcı) fonksiyonu düzgün çalışmıyor.....	63
TV'de karlı görüntü, zayıf ses.....	64
USB hub çalışmıyor	64
TV'de interferans.....	64
RS-232C veya LAN kontrol mevcut değil	64
Monitör otomatik olarak bekleme moduna geçer	64
Medya Oynatıcı fonksiyonu USB depolama aygıtını algılamıyor	64
Güç Gösterge Paternleri.....	64
Monitördeki LED yanmıyor (mavi veya kırmızı renk görülüyor)	64
Mavi dışındaki LED renkleri yanıp sönüyor veya parlıyor	64

Bölüm 8

Özellikler

Uyumlu Sinyal Listesi	66
-----------------------------	----

M321	67
------------	----

Ek A

Kayıt Bilgileri ve Yazılım Lisansı

Ek B

Dış Kaynaklar

Ek C

OSD Kontrolleri Listesi

INPUT (Giriş).....	72	NETWORK (Ağ)	79
PICTURE (Resim).....	74	PROTECT (Koruma)	80
AUDIO (Ses)	77	SYSTEM (Sistem)	82
SCHEDULE (Program).....	78		

Ek D

Üreticinin Geri Dönüşüm ve Enerji Bilgisi

Eski NEC ürünlerinizin atılması	86	Enerji Tasarrufu.....	86
---------------------------------------	----	-----------------------	----

Kablo bilgisi

DİKKAT: Radyo ve televizyon alımı ile karışmaması için ürünle birlikte verilen teknik özellikleri belirlenmiş kabloları kullanın. USB ve mini D-Sub 15-pin için, lütfen ferrit çekirdekli blendajlı sinyal kablosu kullanın. HDMI, RS-232C ve DisplayPort için lütfen korumalı bir sinyal kablosu kullanın. Diğer kabloların ve adaptörlerin kullanımı radyo ve televizyon alımı ile interferans yaratabilir.

FCC Bilgisi

UYARI: Federal Haberleşme Komisyonu bu üniteye Sharp NEC Display Solutions of America, Inc. tarafından bu kılavuzda belirtilenler HARİCİNDE modifikasyon veya değişiklik yapılmasına izin vermemektedir. Bu hükümet yönetmeliğine uyulmaması bu ekipmanı kullanma hakkını geçersiz kılabilir.

Bu cihaz test edilmiş ve FCC Kuralları bölüm 15'e giren B Sınıfı dijital cihaz limitlerine uygun olduğu saptanmıştır. Bu limitler, ekipman ev ortamında çalıştırılırken zararlı interferansa karşı kayda değer bir koruma sağlamaları için tasarlanmıştır. Bu cihaz radyo frekans enerjisi yaratır, kullanır ve yayabilir ve eğer talimatlara uygun olarak kurulmaz ve kullanılmazsa radyo iletişimine zararlı interferans yaratabilir. Bununla birlikte, belirli bir kurulumda interferans olmayacağını garantiye almaz. Eğer bu cihaz, radyo veya televizyon alımına cihazın açılması ve kapatılması ile belirlenebilen zararlı interferansa sebep olursa, kullanıcı interferansı aşağıdaki önlemlerden bir veya birkaçı ile düzeltmeyi deneyebilir:

- Alıcı antenin yönünü veya yerini değiştirin.
- Alıcı ile cihaz arasındaki mesafeyi arttırın.
- Cihazı, alıcının bağlı olduğu devrenin dışındaki bir devreye bağlı bir prize takın.
- Yardım için satıcınıza veya deneyimli bir radyo/TV teknisyenine başvurun.

Eğer gerekiyorsa, kullanıcı ilave öneriler için satıcı veya deneyimli bir radyo/televizyon teknisyenine başvurabilir.

Kullanıcı, Federal İletişim Komisyonu (Federal Communication Commission) tarafından hazırlanan aşağıdaki kitapçığı faydalı bulabilir: "How to Identify and Resolve Radio-TV Interference Problems" (Radyo-TV Interferans Problemlerini Belirleme ve Çözme). Bu kitapçık A.B.D'den temin edilebilir. Government Printing Office, Washington, D.C., 20402, Stock No. 004-000-00345-4.

TEDARİKÇİ UYGUNLUK BİLDİRİMİ

Bu cihaz FCC Kuralları Bölüm 15 ile uyumludur. Çalıştırma aşağıdaki iki koşula bağlıdır. (1) Bu cihaz zararlı interferansa sebep olmaz ve (2) bu cihaz gelen interferansları istenilmeyen çalışmaya sebep olsa bile almaz.

	A.B.D. Sorumlusu:	Sharp NEC Display Solutions of America, Inc.
	Adres:	3250 Lacey Rd, Ste 500 Downers Grove, IL 60515
	Tel. No.:	(630) 467-3000
	Ürün Tipi:	LCD Monitör
	Cihaz Sınıflandırması:	B Sınıfı Cihaz
	Model:	M321

- Bu ürünün amaçlanan birincil kullanımı, ofis veya ev ortamında Teknik Bilgi Ekipmanı olarak kullanımdır.
- Ürün bir bilgisayara bağlanmak içindir ve televizyon yayın sinyallerini göstermek amacıyla üretilmemiştir.



- NOT:**
- (1) Bu kılavuzun içindekiler izin alınmadığı takdirde kısmen veya tamamen tekrar basılamaz.
 - (2) Bu kılavuzun içindekiler önceden haber verilmeksizin değiştirilebilir.
 - (3) Bu kılavuz büyük dikkat gösterilerek hazırlanmıştır; bununla birlikte, yanlış olabilecek noktaların, hataların, eksikliklerin fark ederseniz lütfen bizimle iletişime geçin.
 - (4) Bu kılavuzda kullanılan görseller sadece gösterim amaçlıdır. Görsel ve gerçek ürün arasında tutarsızlık varsa, gerçek ürün geçerli olacaktır.
 - (5) (3) ve (4) numaralı maddelere bakılmaksızın, bu cihazın kullanımından kaynaklandığı iddia edilen kâr kaybı veya diğer konulardaki taleplerden sorumlu olmayacağız.
 - (6) Bu kılavuz tüm bölgelere ortak şekilde temin edilmektedir, bu yüzden diğer ülkeler için geçerli açıklamalar içerebilir.



Önemli Bilgi

Güvenlik Uyarıları ve Bakım



LCD RENKLİ MONİTÖRÜ KURARKEN VE
KULLANIRKEN EN İYİ PERFORMANS İÇİN
LÜTFEN AŞAĞIDAKİ NOKTALARA DİKKAT EDİN:







Semboller Hakkında

Bu kılavuz ürünün güvenli ve doğru kullanımını sağlamak, size ve başkalarına zarar gelmesini ve ayrıca mülkün zarar görmesini önlemek için bir dizi sembol kullanır. Semboller ve anlamları aşağıda açıklanmıştır. Bu kılavuzu okumadan önce bunları iyice anladığınızdan emin olun.

 UYARI	Bu sembole dikkat edilmemesi ve ürünün yanlış kullanılması ciddi yaralanmalara veya ölüme neden olabilecek kazalara neden olabilir.
 DİKKAT	Bu sembole dikkat edilmemesi ve ürünün yanlış kullanılması, kişisel yaralanmalara veya çevredeki mülkün zarar görmesine neden olabilir.

Sembol örnekleri

	▲ Bir uyarı veya dikkat edilmesi gereken durum olduğunu gösterir. Bu sembol elektrik çarpmalarına dikkat etmeniz gerektiğini belirtir.
	⊘ Yasaklanmış bir eylemi gösterir. Bu sembol yasaklanması gereken bir şeyi gösterir.
	● Zorunlu bir eylemi gösterir. Bu sembol, elektrik kablosunun elektrik prizinden çıkarılması gerektiğini belirtir.

 UYARI	
1	 GÜÇ KABLOSUNU PRİZDEN ÇEKİN Ürün arızalanırsa güç kablosunu çıkarın. Ürün duman çıkarır, garip koku veya ses çıkarırsa veya ürün düşmüş veya kabini kırıldıysa ürünün gücünü kapatın ve ardından güç kablosunu prizden çıkarın. Tamir için satıcınızla temasa geçin. Ürünü asla kendi başınıza onarmaya çalışmayın. Bunu yapmak tehlikelidir.
2	 TEHLİKELİ VOLTAJ  PARÇALARINA AYIRMAYIN  YASAK Ürünün kabinini açmayın veya çıkarmayın. Ürünü parçalarına ayırmayın. Üründe yüksek voltaj alanları bulunur. Ürün kapaklarını açmak veya çıkarmak ve ürünü modifiye etmek sizi elektrik çarpması, yangın veya diğer risklere maruz bırakabilir. Servis için yetkili servis personeline başvurun.
3	 YASAK Yapısal bir hasar varsa ürünü kullanmayın. Çatlaklar veya normal olmayan sallantılar gibi herhangi bir yapısal hasar fark ederseniz, lütfen yetkili servis personeline başvurun. Ürün bu durumda kullanılırsa, ürün düşebilir veya yaralanmaya yol açabilir.

**UYARI**

4	 YASAK YAPTIĞINIZDAN EMİN OLUN	<p>Güç kablosunu dikkatli kullanın. Kablonun hasar görmesi yangına veya elektrik çarpmasına neden olabilir.</p> <ul style="list-style-type: none">• Kordonun üzerine ağır nesnelere koymayın.• Kabloyu ürünün altına yerleştirmeyin.• Kabloyu halı vb. ile örtmeyin.• Kabloyu çizmeyin veya kabloda değişiklik yapmayın.• Kabloyu aşırı güç kullanarak bükmeyin, çevirmeyin veya çekmeyin.• Kabloya ısı uygulamayın. <p>Kablo hasar görmüşse (kabloların telleri çıkmış, kablolar kopmuşsa vb.) ürünün gücünü kapatın, ardından güç kablosunu güç prizinden çekin. Satıcınızdan onu değiştirmesini isteyin.</p>
5	 YASAK	<p>Gök gürültüsü duyarsanız fişe dokunmayın. Bunu yapmak elektrik çarpmasına neden olabilir.</p>
6	 YAPTIĞINIZDAN EMİN OLUN	<p>Lütfen bu ürün ile birlikte sağlanmış olan güç kablosunu güç kablosu tablosuna uygun şekilde kullanın. Bu ürünle birlikte bir güç kablosu verilmemişse, lütfen bizimle iletişime geçin. Diğer tüm durumlar için lütfen güç kablosunu, ürünün bulunduğu prize uygun fiş stiliyle kullanın. Uyumlu güç kablosu, elektrik prizinin AC voltajına karşılık gelir ve satın alındığı ülkenin güvenlik standartlarına uygun olarak onaylanmıştır ve bu standartlara uyulmuştur.</p>
7	 YAPTIĞINIZDAN EMİN OLUN	<p>Doğru montaj için eğitimli, servis personeli kullanılması önerilir.</p> <p>Standart montaj prosedürlerini kullanmamak ürünün hasar görmesine veya kullanıcı ya da montajı yapanın yaralanmasına neden olabilir.</p>
8	 YAPTIĞINIZDAN EMİN OLUN YASAK	<p>Lütfen ürünü aşağıdaki bilgilere göre kurun.</p> <p>Bu ürün masa üstü ayak veya destek için diğer montaj aksesuarları olmadan kullanılamaz veya monte edilemez.</p> <ul style="list-style-type: none">• Lütfen ürünü masa üstünde veya destek için montaj aksesuarı ile kullanın. <p>Ürünü taşıırken veya monte ederken, lütfen kişisel yaralanmaya veya ürünün zarar görmesine neden olmamak için ürünü kaldırabilecek sayıda insan kullanın.</p> <p>Takma ve sökme ile ilgili detaylı bilgiler için lütfen opsiyonel montaj ekipmanları ile birlikte verilen talimatlara başvurun.</p> <p>Üründeki havalandırmayı kapatmayın. Ürünün yanlış takılması üründe hasara, elektrik çarpmasına veya yangına neden olabilir.</p> <p>Ürünü aşağıda belirtilen yerlere monte etmeyin:</p> <ul style="list-style-type: none">• İyi havalandırılmamış alanlar.• Bir radyatörün, diğer ısı kaynaklarının yanına veya doğrudan güneş ışığı alan yerlere.• Sürekli vibrasyon olan alanlara.• Nemli, tozlu, buharlı veya yağlı alanlara.• Dış mekanlara.• Yüksek sıcaklıktaki yerlere, hızlı nem değişikliklerinin olduğu ve yoğuşmanın muhtemel olduğu yerlere.• Ürünü ve montaj aksesuarlarını destekleyecek kadar güçlü bir tavan ya da duvar. <p>Ürünü altı üste gelecek şekilde monte etmeyin.</p>



UYARI



YASAK



YAPTIĞINIZDAN
EMİN OLUN

Depremler ya da diğer şoklardan kaynaklanabilecek devrilme ve düşmeleri önleyin.

Deprem veya diğer şoklar sebebiyle devrilmeden dolayı yaralanmaları veya ürünün hasar görmesini önlemek için, ürünü sağlam bir yere monte ettiğinizden ve gerekli önlemleri aldığınızdan emin olun.

Düşme ve devrilmeyi önleyecek önlemler yaralanma riskini azaltmak içindir, ancak tüm depremlere karşı etkinliği garanti değildir.

Ürün devrilerek yaralanmaya yol açabilir.

- Ürünü opsiyonel masa üstü ayak ile kullanırken, ürünün düşmesini önlemek için ürünü, ürünün ağırlığını destekleyebilecek bir kablo veya zincirle duvara bağlayın. Masa üstü ayağa bağlı olarak, ayak düşmeyi önleyecek yapıya sahiptir. Lütfen masa üstü ayağın kılavuzuna bakın.
- Yaralanmaları önlemek veya ürünün hasar görmemesi için, ürünü taşımadan önce, kablo ya da zinciri çıkarttığınızdan emin olun.

Ürün düşerek yaralanmaya sebep olabilir.

- Ürünü montaj güvenlik teli kullanarak asmaya çalışmayın.
- Ürünü lütfen ürünü destekleyecek kadar güçlü bir duvar veya tavan alanına monte edin.
- Ürünü kanca, gözlü civata ya da montaj parçaları gibi aksesuarlar ile hazırlayın ve sonra ürünü güvenlik teli ile sabitleyin. Güvenlik teli sıkı olmamalıdır.
- Monte etmeden önce, lütfen montaj aksesuarlarının ürünün ağırlığını ve boyutunu destekleyecek kadar güçlü olduğundan emin olun.

Denge Tehlikesi.





Ürün düşebilir, ciddi kişisel yaralanmalara veya ölüme neden olabilir. Yaralanmayı önlemek için bu ürün, montaj talimatlarına uygun olarak zemine/duvara sağlam bir şekilde bağlanmalıdır.

Birçok yaralanma, özellikle de çocukların uğrayabilecekleri, aşağıdakiler gibi basit önlemlerin alınmasıyla önlenebilir:

- DAİMA ürünün üreticisi tarafından tavsiye edilen ayakları veya montaj yöntemlerini kullanın.
- DAİMA ürünü güvenle destekleyebilecek mobilya kullanın.
- DAİMA ürünün destekleyici mobilyanın kenarından sarkmadığından emin olun.
- DAİMA çocukları ürüne ya da kumandasına ulaşmak için mobilyaya tırmanmanın tehlikeli olduğu konusunda eğitin.
- Ürüne bağlı kordonları ve kabloları DAİMA ürünün devrilmesine, çekilmesine veya takılmasına yol açmayacak şekilde döşeyin.
- Ürünü ASLA dengesiz bir yere koymayın.
- Hem mobilyayı hem de ürünü uygun desteklerle sabitlemediğiniz sürece ürünü ASLA yüksek mobilyaların üstüne (dolap ya da kitaplık gibi) yerleştirmeyin.
- Ürünü ASLA ürün ve destekleyici mobilya arasına yerleştirilmiş olabilecek kumaş veya diğer malzemelerin üzerine yerleştirmeyin.
- Ürünün yerleştirildiği mobilyanın ya da ürünün üstüne ASLA çocuklarının ilgisini çekebilecek oyuncak ya da uzaktan kumanda gibi şeyler bırakmayın.

Mevcut ürün elde tutulacak ve başka bir yere taşınacaksa, yukarıda belirtilen tüm hususlara aynen dikkat edilmelidir.

 **UYARI**

10	 YASAK	Bu ürünü, eğik veya dengesiz taşıma arabasına, standı ya da masaya yerleştirmeyin. Bunu yapmak düşme veya devrilmeye yol açabilir ve yaralanmaya sebep olabilir.
11	 YASAK  TEHLİKELİ VOLTAJ	Kasadaki yuvalara herhangi bir nesne sokmayın. Elektrik çarpmasına, yangına ya da ürünün bozulmasına yol açabilir. Nesnelere çocuklardan ve bebeklerden uzak tutun. Kasa yuvasının içine herhangi bir nesne girerse, ürünün gücünü kapatın, sonra fişini prizden çekin. Tamir için satıcınızla temasa geçin.
12	 ISLATMAYIN	Kasaya herhangi bir sıvı dökmeyin ya da ürününüzü su yakınında kullanmayın. Gücü hemen kapatın, ürününüzü duvardaki prizden çekin ardından yetkili servis personeline servis yaptırın. Elektrik çarpmasına sebep olabilir veya yangın başlatabilir.
13	 YASAK	Ürünü temizlerken, tozları uzaklaştırmak için yanıcı gaz spreyleyler kullanmayın. Bunu yapmak bir yangına yol açabilir.

**DİKKAT**

1	 YAPTIĞINIZDAN EMİN OLUN ISLAK ELLERLE DOKUNMAYIN GÜÇ KABLOSUNU PRİZDEN ÇEKİN TEHLİKELİ VOLTAJ	<p>Güç kablosunu kullanma.</p> <p>Güç kablosunu dikkatli kullanın. Kablonun hasar görmesi yangına veya elektrik çarpmasına neden olabilir.</p> <ul style="list-style-type: none">Güç kablosunu ürünün AC IN terminaline bağlarken konektörün tam olarak ve sıkıca oturduğundan emin olun.Bağlantının gevşemesini önlemek için vida ve kelepçe ile güç kablosunu ürüne takın. (Önerilen Sıkma Gücü: 120 - 190 N·cm).Güç kablosunu ıslak ellerle bağlamayın veya çıkarmayın.Güç kablosunu takarken veya çıkarırken güç kablosunu fişinden tutarak çekin.Ürünü temizlerken güvenlik nedeniyle güç kablosunu önceden prizden çekin. Yumuşak bir kuru bez kullanarak güç kablosunu düzenli olarak tozdan arındırın.Ürünü taşımadan önce ürünün kapalı olduğundan emin olun ardından güç kablosunu prizden çekin ve ürünü diğer cihazlara bağlayan tüm kabloların bağlantısının kesildiğinden emin olun.Ürünü uzun süre kullanmayı düşünmüyorsanız güç kablosunu daima prizden çekin.Bu ekipman güç kablosunun toprak bağlantısı varken çalışacak şekilde dizayn edilmiştir. Güç kablosu toprak bağlantısına sahip değilse, elektrik çarpabilir. Lütfen güç kablosunun düzgün şekilde topraklandığından emin olun.
2	 YASAK YAPTIĞINIZDAN EMİN OLUN	<p>Güç kablosunu ve USB kabloyu birbirine sarmayın. Isıyı toplayabilir ve yangına neden olabilir.</p>
3	 YASAK	<p>Aşırı gerilime sahip bir LAN'a bağlamayın.</p> <p>LAN kablosu kullanırken, aşırı gerilime sahip olabilecek kablolama ile çevresel aygıtlara bağlantı yapmayın. LAN portundaki aşırı gerilim elektrik çarpmasına yol açabilir.</p>
4	 YASAK	<p>Ürünün kurulu olduğu masanın üstüne tırmanmayın. Masanın üzerindeki tekerlekler tam olarak kilitlememişse ürünü tekerlekli bir masaya monte etmeyin. Ürün düşerek zarar görebilir veya yaralanmalara neden olabilir.</p>
5	 YAPTIĞINIZDAN EMİN OLUN	<p>Opsiyonel masa üstü ayağın montajı, sökülmesi ve yüksekliğinin ayarlanması.</p> <ul style="list-style-type: none">Masa üstü ayağı monte ederken, parmaklarınızın ezilmemesi için üniteyi dikkatle kaldırın.Ürünün yanlış yükseklikte ayarlanması devrilmeye sebep olabilir. Yaralanmaları ya da ürünün hasar görmesini önlemek için lütfen ürünü uygun yükseklikte monte edin.
6	 YASAK	<p>Lütfen ürünü itmeyin ya da ürüne tırmanmayın. Ürüne tutunmayın veya asılmayın.</p> <p>Ürün düşerek zarar görebilir veya yaralanmalara neden olabilir.</p>
7	 YASAK	<p>LCD panelin şiddetli darbe almasını önleyin, ürün ciddi hasar görebilir veya kişisel yaralanmaya neden olabilir.</p>

**DİKKAT**

8	 YAPTIĞINIZDAN EMİN OLUN	<p>Yanlış pil kullanımı sızıntılara veya patlamalara neden olabilir.</p> <ul style="list-style-type: none">Pillerin üzerindeki (+) ve (-) işaretleri pil bölmelerindeki (+) ve (-) işaretleri ile eşleşecek şekilde pilleri yerleştirin.Pil markalarını karıştırmayın.Yeni ve eski pilleri kombine etmeyin. Bu pil ömrünü kısaltabilir veya pillerden sıvı sızmasına neden olabilir.Pil asidinin pil bölmesine akmasını engellemek için bitmiş pilleri hemen çıkarın.Pil asidine dokunmayın, cildinize zarar verebilir.Pillerin ateşe veya fırına atılması ya da mekanik şekilde ezilmesi veya kesilmesi patlamaya yol açabilir.Pili aşırı derecede sıcak bir ortamda bırakmak veya pili aşırı derecede düşük hava basınca maruz bırakmak patlamaya veya yanıcı sıvı ya da gazların sızmasına yol açabilir.Pillerin bertaraf edilmesi için satıcınızla veya resmi kurumlarla temasa geçin.
9	 YAPTIĞINIZDAN EMİN OLUN	<p>Ekrandan gelecek rahatsız edici yansımalarından kaçınmak amacıyla kontrollü aydınlatma ortamlarında eğlence amaçlı kullanım için uygundur.</p>
10	 YAPTIĞINIZDAN EMİN OLUN	<p>Havalandırma deliklerinin ayda en az bir kez silinerek temizlenmesini tavsiye ederiz. Bunu yapmamak yangına ya da elektrik çarpmasına veya ürünün zarar görmesine yol açabilir.</p>
11	 YAPTIĞINIZDAN EMİN OLUN	<p>Ürünün güvenilirliğinden emin olmak için lütfen kasanın arka kısmında bulunan havalandırma deliklerini kir ve tozdan arındırmak için yılda bir defa temizleyin. Bunu yapmamak yangına ya da elektrik çarpmasına veya ürünün zarar görmesine yol açabilir.</p>
12	 YAPTIĞINIZDAN EMİN OLUN	<p>Aşırı sıcaklık ve nem olan yerlerden kaçının. Bunun yapılmaması, yangına veya elektrik çarpmasına ya da üründe hasara neden olabilir. Bu monitör için kullanım ortamı, aşağıdaki gibidir.</p> <ul style="list-style-type: none">Çalışma sıcaklığı: 0 °C ila 40 °C/32 °F ila 104 °F/ nem: %20 ila 80 (yoğuşma olmadan)Depolama sıcaklığı: -20 °C ila 60 °C/-4 °F ila 140 °F/ nem: %10 ila 80 (yoğuşma olmadan)

Güç Kablosu Tablosu

Fiş Tipi	Kuzey Amerika	Kıta Avrupası	İngiltere	Çin	Japon
Fiş Şekli					
Bölge	ABD/Kanada	AB	İngiltere	Çin	Japonya
Voltaj	120*	230	230	220	100

* Lütfen 125 V altındaki güç kaynağında bu güç kablosunu kullanın.

NOT: Bu ürüne sadece satın alındığı ülkede servis verilebilir.

TV'ye bağlama*1

- Kablo dağıtım sistemi, ANSI/NFPA 70, Ulusal Elektrik Yasası (NEC), özellikle Bölüm 820.93, Koaksiyel Kablonun Dış İletken Blendajının Topraklanması'na uygun şekilde topraklanmalıdır.
- Koaksiyel kablonun örgü kısmı apartmanın topraklamasına bağlı olmalıdır.

*1: Satın aldığınız ürün bu özelliğe sahip olmayabilir.

Tavsiye Edilen Kullanım ve Bakım

Tavsiye Edilen Kullanım

Ergonomi

Maksimum ergonomik fayda sağlamak için aşağıdakileri tavsiye ederiz:

- Monitörden optimum performans elde etmek istiyorsanız ısınması için 20 dakika bekleyin. Görüntü sabitlenmesini engellemek için (görüntü sonrası efektleri), monitördeki hareketsiz görüntülerin uzun süre ekranda kalmasından kaçının.
- Gözlerinizi periyodik olarak en az 5 fit uzaktaki bir nesneye odaklayarak dinlendirin. Sık sık göz kırpin.
- Parlama ve yansımaları en aza indirmek için monitörü pencere ve diğer ışık kaynaklarına 90° açı ile yerleştirin.
- Okunabilirliği arttırmak için monitörün parlaklık, kontrast ve keskinlik kontrollerini ayarlayın.
- Düzenli göz kontrolü yaptırın.
- Standart giriş sinyalli ön ayarlı Boyut ve Konum kontrollerini kullanın.
- Önceden ayarlı renk ayarlarını kullanın.
- Titreşimsiz sinyaller kullanın.
- Ana rengi maviyi karanlık bir arka plan üzerinde görüntülemeyin. Görmesi zordur ve yetersiz kontrast nedeniyle göz yorgunluğuna neden olabilir.

Bakım

LCD Ekranı Temizleme

- LCD ekran tozlandığında yumuşak bir bezle temizleyin.
- LCD ekran yüzeyini tüy bırakmayan, aşındırıcı olmayan bir bez ile temizleyin. Temizleme solüsyonları veya cam temizleyici kullanmayın!
- Lütfen LCD ekranı sert veya aşındırıcı bir malzeme ile ovmayın.
- Lütfen LCD ekran yüzeyi üzerine baskı uygulamayın.
- Lütfen LCD ekran yüzeyinde bozulma ve renk solmasına neden olabilecek OA temizleyici kullanmayın.

Kabinin Temizlenmesi

- Güç kablosunu çekin.
- Kabini yumuşak bir bezle hafifçe silin.
- Kabini temizlemek için bezi nötr bir deterjan ve su ile ıslatın, kabini silin ve kurulayın.

NOT: Benzen tineri, alkalin deterjan, alkollü deterjanlar, cam temizleyici, pasta, cila temizleyici, sabun tozu veya böcek ilacı ile TEMİZLEMİYİN. Kauçuk veya vinil uzun bir süre boyunca kabin ile temasta olmamalıdır. Bu tür sıvılar ve materyaller boyanın bozulmasına, çatlamasına veya soyulmasına sebep olabilir.

Bu Bölümün İçerdikleri:

- ⇒ "Kurulum Genel Bakış" sayfa 10
- ⇒ "Montaj (Müşteri için)" sayfa 13
- ⇒ "Devrilmenin Önlenmesi" sayfa 13
- ⇒ "Logo Süsleme Konumunun Değiştirilmesi" sayfa 13
- ⇒ "Montaj (Eğitimli Tesisatçılar için)" sayfa 14
- ⇒ "Montaj Yeri" sayfa 15
- ⇒ "Oryantasyon" sayfa 15
- ⇒ "Havalandırma Gereksinimleri" sayfa 16
- ⇒ "Tavanlara Montaj" sayfa 16
- ⇒ "Montaj Aksesuarlarının Eklenmesi" sayfa 16
- ⇒ "Opsiyonel Masa Üstü Ayağın Takılması ve Sökülmesi" sayfa 17

NOT:

Kutu içerikleri için lütfen kutu ile birlikte tedarik edilen içerik sayfasına bakın.

Ürün garantisi, uygun olmayan kurulum nedeniyle olan hasarları kapsamaz. Bu tavsiyelere uymamak garanti iptali ile sonuçlanabilir.

Kuruluma Genel Bakış

1. Montaj yerini belirleyin

⚠ UYARI: Lütfen bkz. "UYARI 7", "UYARI 8" ve "UYARI 9".

NOT: LCD panelin çizilmesini önlemek için monitörü yüzü aşağı bakacak şekilde koymadan önce, monitör standını veya montaj aksesuarlarını kurarken masanın üstüne daima monitörün ekran alanından daha geniş battaniye gibi yumuşak bir örtü yerleştirin.

2. Uzaktan kumanda pillerinin takılması

Uzaktan kumanda iki adet 1,5V AAA pil ile çalışır.

Pilleri takmak veya yerleştirmek için:

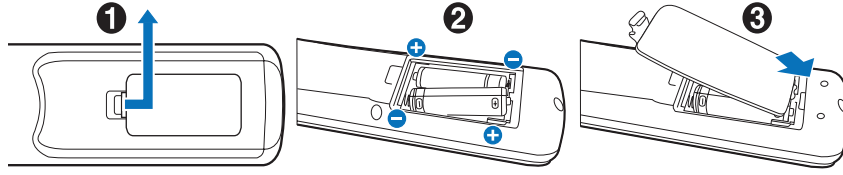

Aşağıdaki pil kullanımını tavsiye ederiz:

⚠ DİKKAT: Lütfen bkz. "DİKKAT 8".

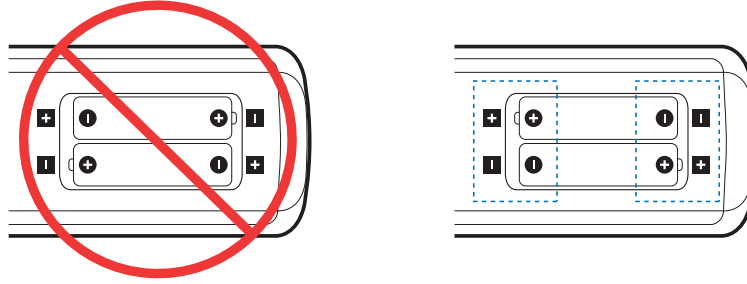

NOT: Eğer uzaktan kumandayı uzun süre kullanmayacaksanız pilleri çıkarın.

3. Harici ekipman bağlama (bkz. sayfa 24)

- Harici ekipmanı korumak için bağlantıları yapmadan önce ana gücü kapatın.
- Daha fazla bilgi için cihazınızın kullanım kılavuzuna bakın.

NOT: Monitörü veya diğer harici ekipmanları açarken kabloları takıp çıkartmayın, bu durum görüntünün kaybolmasına sebep olabilir.

4. Sağlanan güç kablosunu bağlayın

⚠ UYARI: Uygun AC güç kablosunun seçimi için lütfen bu kullanma kılavuzunun “Önemli Bilgi” bölümüne bakın.

⚠ DİKKAT: Lütfen bkz. “DİKKAT 1”.

NOT: • Monitör, kolay erişilebilir bir güç çıkışına yakın montajlanmalıdır.

- Lütfen monitöre yeterli güç geldiğinden emin olun. Lütfen teknik özelliklerde yer alan “Güç Kaynağı” bölümüne bakın (Bkz. “M321” sayfa 67).

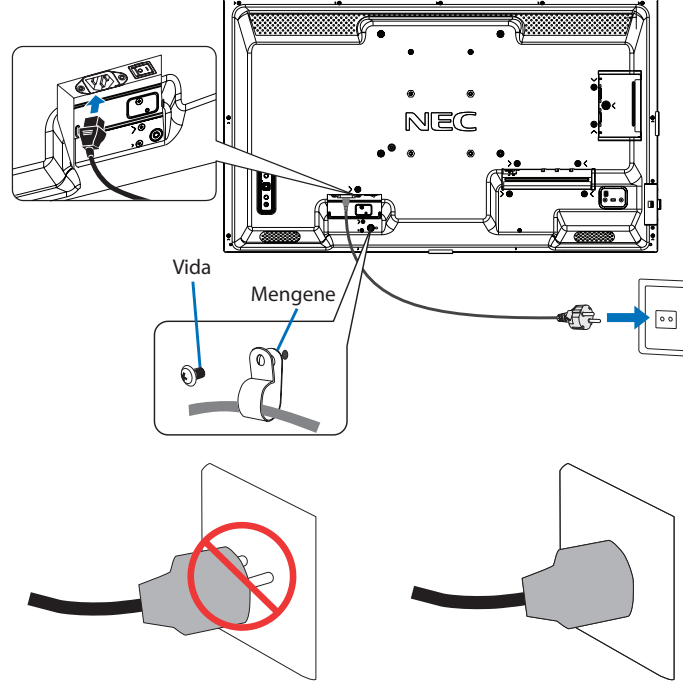

5. Kablo bilgisi

DİKKAT: Radyo ve televizyon alımı ile karışmaması için ürünle birlikte verilen teknik özellikleri belirlenmiş kabloları kullanın. USB ve mini D-Sub 15-pin için, lütfen ferrit çekirdekli blendajlı sinyal kablosu kullanın. HDMI, RS-232C ve DisplayPort için lütfen korumalı bir sinyal kablosu kullanın. Diğer kabloların ve adaptörlerin kullanımı radyo ve televizyon alımı ile interferans yaratabilir.

6. Monitör ve harici ekipman için gücü açın

Önce monitörün gücünü açın.

7. Eklenmiş harici ekipmanı çalıştırın

Ekrandaki görüntü sinyalini göstermek için ekli ekipmanın giriş kaynağını seçin.

NOT: Aşağıdaki koşullar altında DDC haberleşmesi devre dışı bırakılmıştır.

- VGA(RGB) girişi dışında, monitörün ana gücünün kapatılması.
- OSD menüsünde, [POWER SAVING SETTINGS] (Güç Tasarrufu Ayarları) altında [MODE] (Mod) seçeneğini [LOW POWER] (Düşük Güç) olarak ayarladığında ve monitör kapatıldığında veya güç tasarruf moduna geçtiğinde.

8. Sesi ayarlayın

Gerektiğinde sesin ayarlarını yapın.

9. Resim ayarlarını ayarlayın (bkz. sayfa 74)

Gerekirse OSD PICTURE (OSD Resim) menüsünde arka ışık, renk, kontrast ve görüntü pozisyonu için ayarlamalar yapın.

10. Uzun süreli kullanım için

Bu monitör için kullanılan ard ışık sınırlı bir kullanım ömrüne sahiptir ve kullanım süresi ile parlaklığı azalır.

Aynı zamanda, aynı görsel uzun süreliğine gösterilir ise "Görüntü Sabitliği" oluşabilir. "Görüntü Sabitliği", cihaz kapatıldıktan sonra bir LCD görüntüsünün görünür kaldığı bir olaydır.

"Görüntü Sabitliği", ekran değiştirilerek kademeli olarak ortadan kaldırılır ancak aynı ekran çok uzun süre görüntülendiye, "Görüntü Sabitliği" kaybolmayacaktır.

Bu monitörün kullanım ömrünün kısaltılmasını önlemek için lütfen şunları unutmayın:

- Kullanımda olmadığı anda bu monitörün ana gücünü kapatın.
- Üniteyi beklemek moduna almak için, ana ünite üzerindeki  düğmesini veya uzaktan kumanda üzerindeki STANDBY (Bekleme) düğmesini kullanın.
- [PROTECT] (Koruma) OSD menüsünde [POWER SAVE SETTINGS] (Güç Tasarruf Ayarları) seçeneğini kullanın. Monitör, giriş sinyali olmadığı anda otomatik olarak güç tasarruf moduna geçecektir.
- Panel yüzeyini cam veya akrilikten üretilmiş koruyucu bir kapak ile kapatmanız durumunda panel yüzeyi kapatılacak ve iç sıcaklık artacaktır.
İç sıcaklığın artmasını önlemek için monitörün parlaklığını azaltın veya bilgisayarın güç yönetimi fonksiyonunu, ekran koruyucuyu kullanın.
- LCD paneldeki yükü azaltmak için, [PROTECT] (Koruma) OSD menüsünde [SCREEN SAVER] (Ekran Koruyucu) seçeneğini kullanın.
- Monitörü herhangi bir zamanda otomatik olarak çalıştırmak veya beklemeye almak için OSD menüsündeki [SCHEDULE] (Program) seçeneğini kullanın.

NOT: Program fonksiyonunu kullanırken, [SYSTEM] (Sistem) OSD menüsündeki [DATE & TIME] (Tarih ve Saat) seçeneğini ayarladığınızdan emin olun.

Montaj (Müşteri için)

⚠ UYARI: Lütfen bkz. "UYARI 7".

Lütfen satıcınızla görüşün, size kalifiye montaj profesyonelleri listesi verebilirler. Duvara veya tavana monte etme ve teknisyen kiralama müşterinin sorumluluğundadır.

Bakım

- Kayıp vidaları, yarıkları, tahrifatları veya montaj ekipmanında meydana gelebilecek diğer problemleri periyodik olarak kontrol edin. Eğer bir problem tespit edilirse lütfen servis için yetkili personele başvurun.
- Montaj yerini zamanla olabilecek hasarlar veya güçsüzlükler için düzenli kontrol edin.

⚠ UYARI: Lütfen bkz. "UYARI 8".

Devrilmenin Önlenmesi

⚠ UYARI: Lütfen bkz. "UYARI 8" ve "UYARI 9".

- "Devrilmeyi Önleyecek yapı" için lütfen ST-32M masa üstü stant kılavuzuna bakın.
- Monitörü duvara takmadan önce duvarın monitörün ağırlığını kaldırabileceğinden emin olun.

Logo Süsleme Konumunun Değiştirilmesi

Monitörü dikey pozisyonda kullanırken, logo süslemesinin pozisyonu değiştirilebilir.

Logo süslemesini çıkarma: takılı vidaları çıkarın, ardından logo süslemesini çıkarın.

Logo süslemesinin takılması: logo süslemesi içindeki çıkıntıları çerçevenin üzerindeki çıkıntı delikleri ile hizalayın. Logo süslemesi üzerindeki vida deliği ile çerçeve üzerindeki vida deliğinin hizalandığından emin olun. Logo süslemesini, logo süslemesinin montajı için kullanılan vida ile monte edin. (Önerilen Sıkma Gücü: 30-40 N•cm).

NOT: Logo süslemesini takmak için başka vidaları kullanmayın.

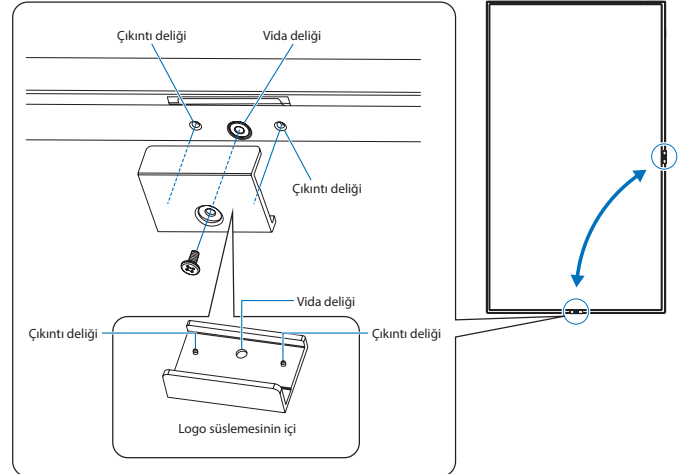

Montaj (Eğitimli Tesisatçılar için)

⚠ UYARI: Lütfen bkz. "UYARI 9".

Ünitenin monte edileceği yeri dikkatle kontrol edin. Bütün duvarlar veya tavanlar birimin ağırlığını destekleyecek kapasitede değildir. Bu monitörün ağırlığı teknik özelliklerde belirtilmiştir (bkz. "M321" sayfa 67). Ürün garantisi uygun olmayan montaj, şeklini değiştirme veya doğal afetler nedeniyle olan hasarları karşılamaz. Bu tavsiyelerle uyan hatalar garanti iptali ile sonuçlanabilir.

Güvenli montajı garantilemek için birimi monte ederken için iki veya daha fazla braket kullanın. Birimi montaj yerine en az iki noktadan monte edin.

⚠ UYARI: Lütfen "Önemli Bilgi" bölümüne bakın.

Bir duvara veya tavana monte ederken lütfen aşağıdakilere dikkat edin:

- Onayladıklarımızdan farklı montaj aksesuarları kullanırken, VESA uyumlu (FDMLv1) montaj usulüne uygun olmaları gerekir.
- Kuzey Amerika'da, UL1678 standardına uygun arabirimlerin monte edilmesini öneririz.
- Montajdan önce, montaj yerinin ünitenin ağırlığını destekleyecek kadar güçlü olduğunu kontrol edin böylece ünite zarar görmeyecektir.
- Detaylı bilgi için montaj ekipmanlarının içerdiği talimatlara başvurun.

Vidaları aşağıda gösterildiği gibi kullanmanızı şiddetle tavsiye ederiz.

Eğer aşağıda belirtilen vidalardan daha uzun vidalar kullanıyorsanız, deliğin derinliğini kontrol edin.

Montaj Arabirim Aralığı	Vida Boyutu		Braket Deliği (C)	Diş yok (D)	Önerilen Sıkma Gücü
	(A)	(B)			
100 x 100 mm	M4	10-14 mm	+ braketin ve pul kalınlığı	≤ Ø 6 mm	120-190 N·cm
200 x 200 mm		6-10 mm			

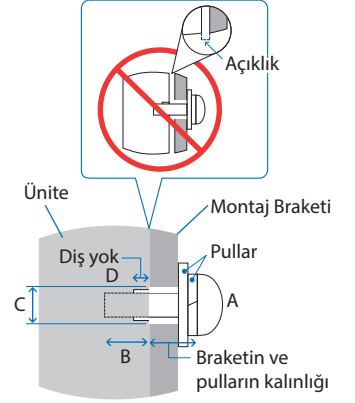

NOT: Uzun süre boyunca video duvarı konfigürasyonunda kullanıldığında, sıcaklık değişiklikleri sebebiyle monitörlerde hafif genişlemeler olabilir. Bitişik monitör kenarlarının arasında bir milimetreden fazla bir açıklık bırakılması tavsiye edilir.

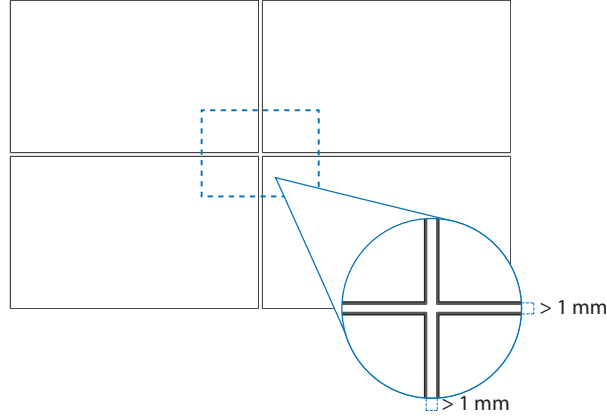

Güvenlik telinin monte edilmesi

⚠ UYARI: Lütfen bkz. "UYARI 9".

⚠ DİKKAT: Lütfen bkz. "DİKKAT 7".

NOT: Montajı yaparken LCD panele veya monitörün herhangi bir kısmına iterek veya yaslanarak aşırı güç uygulamayın. Bu, monitörün eğilmesine veya hasar görmesine yol açabilir.

Montaj Yeri

UYARI: Lütfen bkz. "UYARI 8".

NOT: Monitör çevresinde uygun havalandırma veya klima sağlayın böylece ısı monitörden ve montaj ekipmanlarından doğru bir biçimde uzaklaşsın.

Oryantasyon

- Monitörü dikey pozisyonda kullanırken, monitör saat yönü tersine yerleştirilmelidir, böylece sağ taraf yukarı ve sol taraf ise aşağı hareket ettirilir. Uygunsuz havalandırma, monitörün kullanım süresini kısaltabilir.

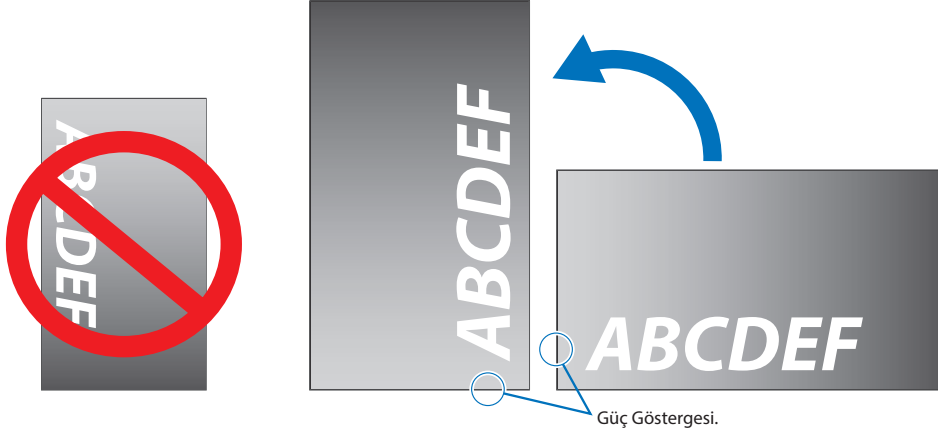

UYARI: Lütfen bkz. "UYARI 8".

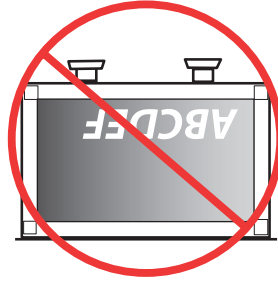

Havalandırma Gereksinimleri

Ekli veya gömme bir alana monte edilirken ısının yayılmasını sağlamak için monitör ve eklenti arasında aşağıda gösterildiği gibi yeterli boşluk bırakın.

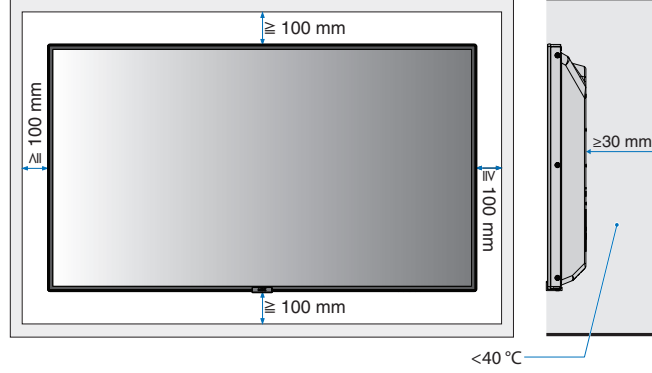

- NOT:**
- Yeterli havalandırmayı sağlayın veya monitörün etrafında klima olmasını sağlayın, böylece ısı üniteden ve montaj ekipmanından düzgün bir şekilde dağılabilir; bu, özellikle monitörleri birden çok ekran yapılandırmasında kullandığınızda gereklidir.
 - Bu monitör dahili sıcaklık sensörlerine sahiptir.
Monitör aşırı ısınırsa bir "Caution" (Dikkat) uyarısı görünür. "Caution" (Dikkat) uyarısı belirirse, üniteyi kullanmayı bırakın ve soğuması için gücünü kapatın.

Tavanlara Montaj

UYARI: Lütfen bkz. "UYARI 8" ve "UYARI 9".

Montaj Aksesuarlarının Eklenmesi

Monitör, VESA montaj sistemi ile kullanılmak için tasarlanmıştır. Aksesuarları takarken monitörü sarsmamaya dikkat edin.

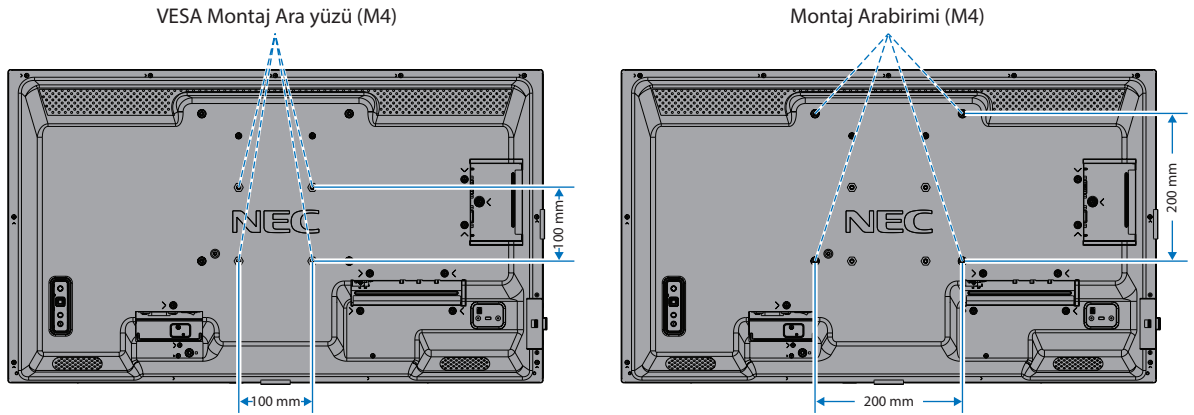

Montaj aksesuarları, monitör yüzüstü pozisyondayken takılabilir. LCD panelin çizilmesini önlemek için, monitörü yüzü aşağı bakacak şekilde koymadan önce masanın üstüne daima monitörün ekran alanından daha geniş battaniye gibi yumuşak bir örtü yerleştirin. Masanın üzerinde monitöre hasar verebilecek bir şey olmadığından emin olun.

Belirtilenden farklı montaj aksesuarları kullanıldığında, VESA Düz Ekran Montaj Arayüzü Standardı (FDMI) ile uyumlu olmalıdır.

NOT: Montaj öncesinde, monitörü ekranından daha büyük düz bir yüzey üzerinde monitör aşağı bakacak şekilde yerleştirin. Monitörün ağırlığını kolaylıkla destekleyecek güçlü bir masa kullanın.

Opsiyonel Masa Üstü Ayağın Takılması ve Sökülmesi

⚠ UYARI: Lütfen bkz. "UYARI 8".

⚠ DİKKAT: Lütfen bkz. "DİKKAT 5".

Montaj için ayak veya montaj ekipmanıyla birlikte gelen talimatlara bakın. Sadece üretici firma tarafından tavsiye edilen cihazları kullanın.

- NOT:**
- ST-32M kullanın.
 - Monitör, masa üstü desteği ile yalnızca yatay yönde kullanılabilir.

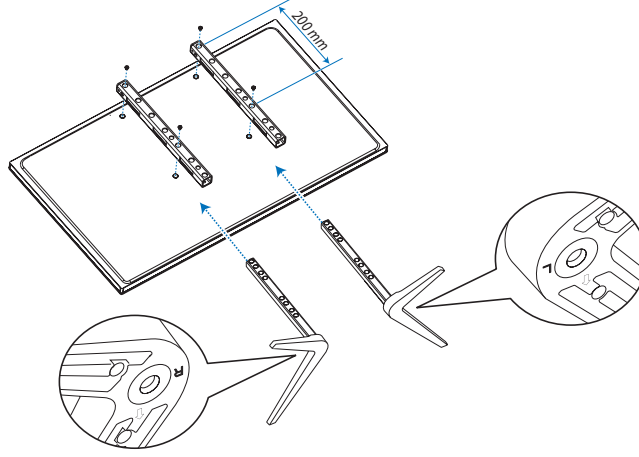

Yükseklik ayarı

1. Destek direğindeki hatlar, yükseklik ayarının göstergeleridir (**Şekil 1**). Lütfen boruyu hatlara göre ayarlayın.

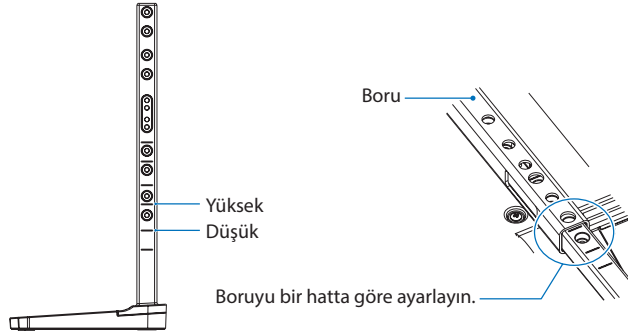

Şekil 1

2. Lütfen destek direğini ve boruyu dahil edilen vidalar ile kurun. Lütfen borudaki iki vida değilini sıkın (**Şekil 2**).

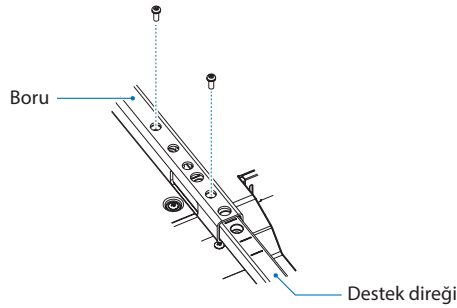

Şekil 2

⚠ DİKKAT: Lütfen bkz. "DİKKAT 5".

Bu Bölümün İçerdikleri:

- ⇒ "Kontrol Paneli" sayfa 19
- ⇒ "Terminal Paneli" sayfa 20
- ⇒ "Kablosuz Uzaktan Kumanda" sayfa 22

Kontrol Paneli

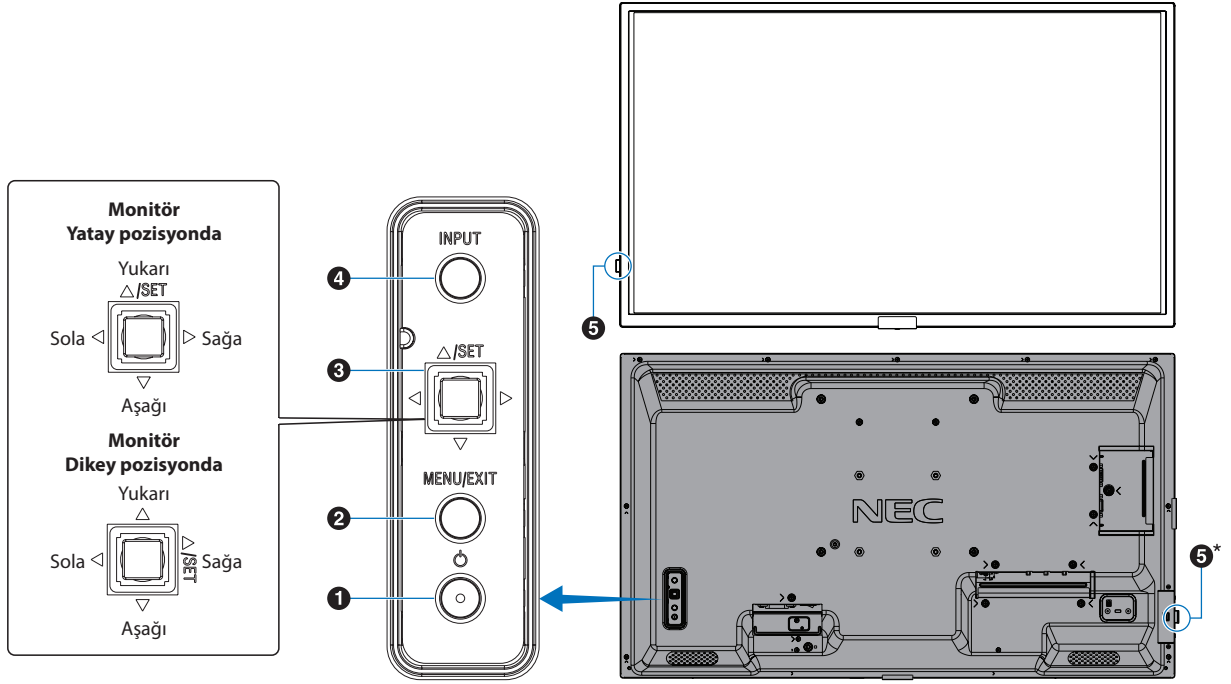

1 Güç Düğmesi (güç düğmesi)

Açma ve bekleme arasında geçiş yapar. Bkz. [sayfa 33](#).

2 MENU/EXIT (Menü/Çıkış) Düğmesi

OSD menüsü kapatıldığında OSD menüsünü açar.

OSD menüsü içinde önceki OSD menüsüne geri dönmek için geri düğmesi işlevi görür.

Ana menüdeyken OSD menüsünü kapatmak için çıkış düğmesi işlevi görür.

3 Çok Yönlü Tuş/AYAR Düğmesi*1

◀/▶: Sol/Sağ kontrolü.

- OSD Kontrol menülerinde sola veya sağa hareket eder.
- Ayrı OSD ayarları için ayarları artırır veya azaltır.
- OSD menüsü kapatıldığında VOLUME (SES DÜZEYİ)'ni doğrudan ayarlar.

▽/△: Yukarı/Aşağı kontrolü.

- OSD Kontrol menülerinde yukarı veya aşağı hareket eder.

OSD Kontrol menüleri.

- Kapalı ise OSD menüsünü açar.

SET: (düğmeye basın)

- OSD menüsünde vurgulanan işlevi seçer veya ayarını belirler.
- Kapalı ise OSD menüsünü açar.

*1: ◀ ▶ △ ve ▽ işlevleri monitör yönüne (yatay/dikey) göre değişir.

4 INPUT (Giriş) Düğmesi

INPUT (Giriş): OSD menüsü kapalıyken kullanılabilir girişler arasında geçiş yapar.

[DisplayPort], [HDMI1], [HDMI2], [VGA(RGB)], [Media Player] (Medya oynatıcı). Giriş adları, fabrika ön ayarlı adları olarak gösterilir.

5 Uzaktan Kumanda Alıcısı ve Güç Göstergesi

*:

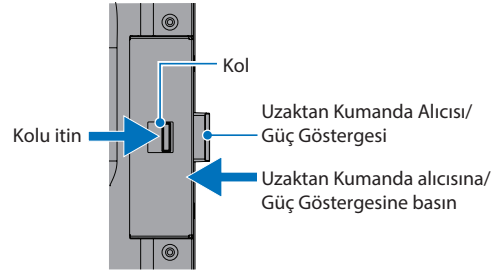

➔ Uzaktan Kumanda Alıcısını/Güç Göstergesini dışarı kaydırın

➔ Uzaktan Kumanda Alıcısını/Güç Göstergesini saklayın

Uzaktan Kumanda Sensörü: Uzaktan kumandanan sinyal alır (kablosuz uzaktan kumandayı kullanırken). Bazı kurulum pozisyonlarında uzaktan kumanda çalışma aralığını iyileştirmek için dışarı kayar. Bkz. [sayfa 34](#).

Güç Göstergesi:

- Monitör çalışır moddayken mavi ışık verir*1.
- [SCHEDULE INFORMATION] (Program Bilgileri) fonksiyonu etkinleştirildiğinde Yeşil ve Kehribar rengi ışık dönüşümlü olarak yanıp söner.
- Monitörde bir bileşen arızası tespit edildiğinde, gösterge kırmızı renkte yanıp sönecek veya kırmızı ile mavi kombinasyonunda yanıp sönecektir.
- Lütfen [sayfa 33](#) kısmında bulunan Power ON - OFF (Güç Açık - Kapalı) Modları tablosuna bakın.

*1: [POWER INDICATOR]'da (Güç Göstergesi) [OFF] (Kapalı) seçili ise monitör aktif moddayken LED yanmayacaktır. Bkz. [sayfa 83](#).

Terminal Paneli

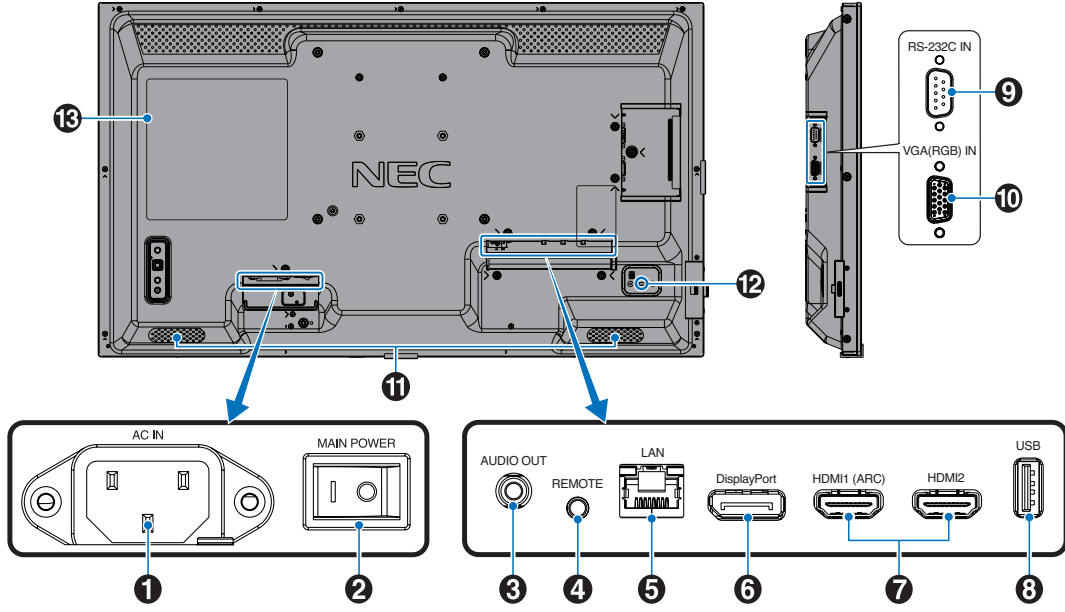

1 AC IN Konektörü

Sağlanan güç kablosu ile bağlar.

2 Ana Güç Anahtarı

Ana gücü Açmak/Kapatmak için açma/kapatma düğmesi.

3 AUDIO OUT (Ses Çıkışı)

DisplayPort ve HDMI üzerinden harici bir cihaza ses sinyali çıkışı (stereo alıcı, amplifikatör vb.).

NOT: Bu konektör, bir kulaklık terminali değildir.

4 REMOTE (Uzaktan Kumanda)

Opsiyonel sensör birimini monitörünüze bağlayarak kullanın.

NOT:

- Belirtilmemişse bu bağlayıcıyı kullanmayın.
- Opsiyonel sensör ünitesi bağlandığında, monitörün uzaktan kumanda sensörü devre dışıdır.

5 LAN Port IN (RJ-45)

Monitörü ağ üzerinden yönetmek ve kontrol etmek için LAN'a bağlanın. Bkz. [sayfa 52](#).

6 DisplayPort Girişi

DisplayPort sinyal girişi.

7 HDMI IN (HDMI1 (ARC)/HDMI2)

HDMI sinyal girişi.

NOT:

- HDMI1 terminali, ses girişi için aynı zamanda ARC (Audio Return Channel) seçeneğini de destekler.
- ARC, monitörün sesini bir HDMI1 ARC konektörü ile ses ekipmanına gönderir.
- Dahil edilen ARC destekli HDMI kablosunu kullanın. Ses ekipmanı, monitörün sesini verecektir.
- Ses ekipmanı, dahil edilen uzaktan kumanda ile kontrol edilebilir.

8 USB Bağlantı Noktası

Medya Oynatıcı ile kullanmak için USB depolama aygıtı okuyucusu.

USB cihazları için güç kaynağı.

USB bağlantı noktası hakkında daha fazla bilgi için lütfen bkz. "[USB Bağlantı Noktasını Kullanma](#)" sayfa 31.

9 RS-232C Giriş (D-Sub 9-pin)

RS-232C fonksiyonlarını kontrol etmek için bir bilgisayar gibi harici bir cihazdan gelen RS-232C girişini bağlayın. Bkz. [sayfa 51](#).

10 VGA(RGB) IN (mini D-Sub 15-pin)

Bir kişisel bilgisayardan, veya diğer RGB ekipmanından alınan analog RGB sinyalleri.

11 Dahili Hoparlör

12 Güvenlik Yuvası

Kensington güvenlik kabloları/donanımı ile uyumlu güvenlik ve hırsızlık önleme kilidi yuvası.

NOT: Ürünler için Kensington web sitesini ziyaret edin.

13 Label (Etiket)

Kablosuz Uzaktan Kumanda

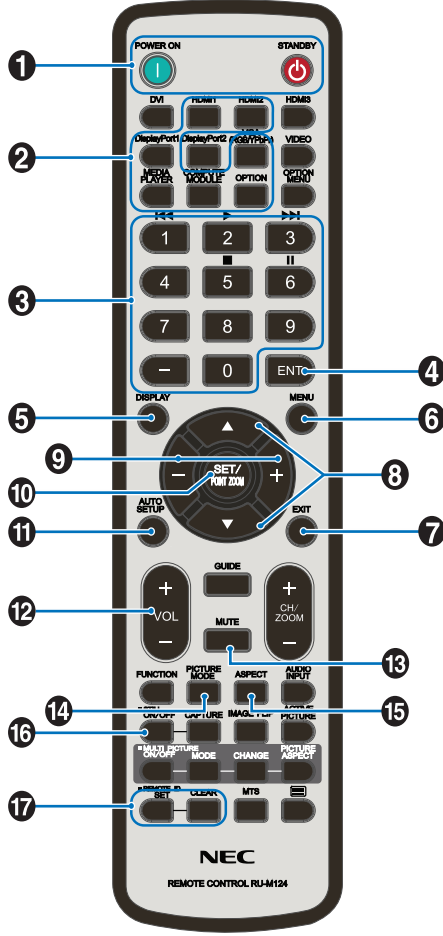

- NOT:**
- Açıklama içermeyen düğmeler monitörünüzün modeliyle kullanılmaz.
 - Bazı Uzaktan Kumanda düğmeleri CEC (Tüketici Elektroniği Kontrolü) için kullanılır. CEC düğmeleri, mevcut CEC ayarının [MODE1] (MOD 1) veya [MODE2] (MOD 2) olmasına göre farklılık gösterir. Bakınız [sayfa 29](#).

1 POWER ON (Güç Açma) ve STANDBY (Bekleme) Düğmeleri

POWER ON (Güç Açma), düşük güç modundan tam güce geri döndürür.

STANDBY (Bekleme), monitörü düşük güç moduna geçirir. Bkz. [sayfa 33](#).

2 INPUT (Giriş) düğmesi

Uygun girişler arasından döner. Bkz. [sayfa 30](#).

Bunlar sadece giriş için mevcuttur, fabrika ayarlı isimleri ile gösterilmiştir.

3 KEYPAD (Tuş Takımı)

Parolaları ayarlamak, değiştirmek, kanalı değiştirmek ve REMOTE ID'yi (Uzaktan Kumanda Kimliği) ayarlamak için düğmelere basın. Bkz. [sayfa 49](#).

Bazı düğmeler Medya Oynatıcı işlevi için kullanılır ("Medya Oynatıcı Menüsünü Kullanma" [sayfa 39](#)).

4 ENT Düğmesi

Medya Oynatıcı ayarlarında seçimler yapar. Bkz. [sayfa 39](#).

5 DISPLAY (Görüntüle) Düğmesi

Bilgi OSD'sini gösterir/gizler. Bkz. [sayfa 37](#).

[PROTECT] (Koruma) menüsündeki [LOCK SETTINGS] (Kilit Ayarları) kısmında kilitlenmiş durumda ise, uzaktan kumanda düğmelerinin kilidini açar. Uzaktan kumanda kilidini açmak için DISPLAY (Ekran) düğmesine 5 saniyeden fazla basılı tutun. Bkz. [sayfa 47](#).

6 MENÜ Düğmesi

OSD menüsünü açar veya kapatır. Bkz. [sayfa 37](#).

7 EXIT (Çıkış) Düğmesi

OSD içinde önceki OSD menüsüne geri dönmek için geri düğmesi işlevi görür.

Ana menüdeyken OSD menüsünü kapatmak için bir EXIT (Çıkış) düğmesi işlevi görür.

8 ▲/▼ Düğmesi (yukarı/aşağı düğmesi)

Vurgulanan alanı yukarı veya aşağı hareket ettirmek için OSD ve Medya Oynatıcı menülerinde gezinme düğmeleri olarak kullanılır.

9 +/- Düğmesi (eksi/artı düğmesi)

Vurgulanan alanı sola veya sağa hareket ettirmek için OSD ve Medya Oynatıcı menülerinde gezinme düğmeleri olarak kullanılır.

Seçili OSD menü ayarları içinde ayar seviyesini yükseltir veya alçaltır.

10 SET/POINT ZOOM (Ayarla/Nokta Yakınlaştırma) Düğmesi

SET (Ayarla): Bu düğme, OSD menüsü açık olduğunda ve bir seçim yaptığınızda ayar düğmesi işlevi görür.

11 AUTO SET UP (OTOMATİK KURULUM) Düğmesi

Otomatik kurulum menüsüne girer.

12 VOLUME (Ses) +/- Düğmesi

Ses çıkış seviyesini yükseltir veya alçaltır.

13 MUTE (Sessiz) Düğmesi

Monitörün sesini ve video çıkışını sessizleştirir.
Monitörün ses ve video çıkışının sesini açmak için tekrar basın.
Ayrıntılar için bkz. "MUTE SETTING (Sessiz Ayarı)" sayfa 84.

14 PICTURE MODE (Resim Modu) Düğmesi

[NATIVE] (Doğal), [RETAIL] (Satış), [CONFERENCING] (Konferans),
[HIGHBRIGHT] (Yüksek Parlaklık), [TRANSPORTATION] (Taşınım)
ve [CUSTOM] (Özel) resim modları arasında geçiş yapar.
Bkz. sayfa 35.

15 ASPECT (Oran) Düğmesi

[FULL], [WIDE], [1:1], [ZOOM] ve [NORMAL] görüntü oranları
arasında geçiş sağlar. Bkz. sayfa 36.

NOT: [Media Player] (Medya Oynatıcı) mevcut değil.

16 STILL (Sabitlenme) Düğmesi

ON/OFF (Açma/Kapama) düğmesi: Resim modunu aktive/
deaktive eder.

17 REMOTE ID (Uzaktan Kumanda Kimliği) Düğmesi

REMOTE ID (Uzaktan Kumanda Kimliği) fonksiyonunu aktive
eder. Bkz. sayfa 49.

Bu Bölümün İçerdikleri:

- ⇒ “Kablolama Şeması” sayfa 25
- ⇒ “Kişisel Bilgisayara Bağlanma” sayfa 26
- ⇒ “HDMI ile bir Bilgisayara Bağlanma” sayfa 26
- ⇒ “Bir Bilgisayarı DisplayPort ile Bağlamak” sayfa 26
- ⇒ “HDMI ile bir Medya Cihazına Bağlanma” sayfa 27
- ⇒ “ARC fonksiyonu ile ses ekipmanı bağlama” sayfa 27
- ⇒ “HDMI-CEC (Tüketici Elektroniği Kontrolü)” sayfa 27
- ⇒ “HDMI-CEC Komutu” sayfa 28
- ⇒ “HDMI-CEC Uzaktan Kumanda düğmesi işlevleri” sayfa 29
- ⇒ “Dahili Video Kaynakları” sayfa 30
- ⇒ “Medya Oynatıcı” sayfa 30
- ⇒ “USB Bağlantı Noktasını Kullanma” sayfa 31

Harici Ekipmanı Bağlama

- NOT:**
- Görüntü kaybına neden olabileceğinden monitörün ana gücünü veya diğer harici ekipmanın gücünü açarken kabloları bağlamayın veya çıkarmayın.
 - Zayıflatıcı (dahili direnç) ses kablosu kullanmayın. Dahili direnci olan ses kablosu kullanımı ses seviyesini azaltır.

Bağlantıları yapmadan önce:

- Monitöre bağlamadan önce cihazın gücünü kapatın.
- Mevcut bağlantı türleri ve cihaz için talimatlar için cihazın kullanım kılavuzuna bakın.
- Veri bozulmasını önlemek için bir USB depolama aygıtını takmadan veya çıkarmadan önce monitörün ana gücünü kapatmanızı öneririz.

Kablolama Şeması

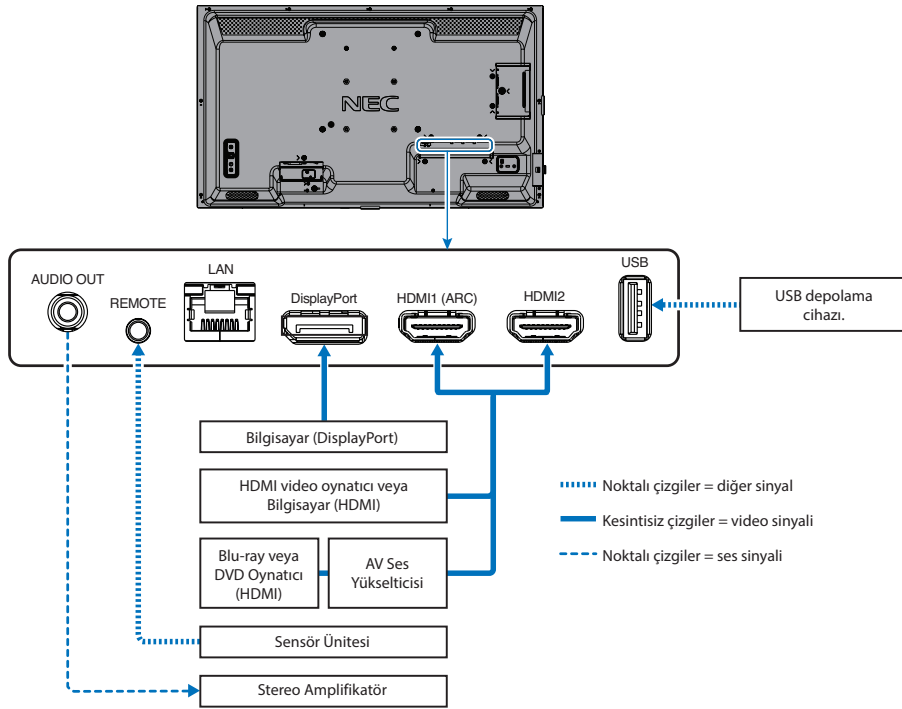

Kişisel Bilgisayara Bağlanma

HDMI ile bir Bilgisayara Bağlanma

- Lütfen HDMI logosu bulunan bir HDMI kablosu kullanın.
- Sinyali bilgisayarı açtıktan sonra görünmesi biraz zaman alabilir.
- Bazı ekran kartları veya sürücüler görüntüyü düzgün göstermeyebilirler.
- HDMI ile bir bilgisayar kullandığınızda, ekran sürücüleri tam olarak uyumlu olmayabilir ve bir görüntüyü doğru görüntüleyemeyebilir, lütfen [OVERSCAN] (Aşırı Tarama) ögesini [AUTO] (Otomatik) veya [OFF] (Kapalı) olarak ayarlayın. Bkz. [sayfa 73](#).
- Kaynak sinyali 4K (50 Hz/60 Hz) veya HDCP 2.2 veya HDR ise, lütfen [ADVANCED] (Gelişmiş) altında [HDMI] kısmında [MODE2] olarak ayarlayın. Bkz. [sayfa 73](#).
- Bağlı olan bilgisayar açıldıktan sonra monitörün ana gücü açılırsa, bazen bir görüntü gösterilmeyebilir. Bu durumda lütfen bilgisayarı kapatın ve sonra tekrar açın.
- Giriş sinyali 4K olduğunda lütfen yüksek hızlı bir HDMI kablosu kullanın.

Bir Bilgisayarı DisplayPort ile Bağlamak

- Lütfen DisplayPort uyumluluk logolu bir DisplayPort kablosu kullanın.
- Sinyali bilgisayarı açtıktan sonra görünmesi biraz zaman alabilir.
- Bir DisplayPort kablosunu bir sinyal dönüştürme adaptörüne sahip bir bileşene bağlarken bir görüntü görünmeyebilir.
- Bazı DisplayPort kablolarında kilitleme işlevi bulunur. Bu kabloyu çıkartırken kilidi açmak için üst düğmeye basılı tutun.
- Bağlı olan bilgisayar açıldıktan sonra monitörün ana gücü açılırsa, bazen bir görüntü gösterilmeyebilir. Bu durumda lütfen bilgisayarı kapatın ve sonra tekrar açın.

HDMI ile bir Medya Cihazına Bağlanma

Blu-ray oynatıcılar, akıllı medya oynatıcılar veya oyun konsollarında en yüksek görüntü ve ses kalitesi elde etmek için tek bir HDMI kablosu kullanarak bağlantı yapın.

Blu-ray disklerinde, DVD'lerde ve akış ortamlarında yüksek tanımlı içeriği engelleyen bir dijital haklar yönetimi türü olan HDCP (Yüksek Bant Genişliği Dijital İçerik Koruma) kodlamasını destekler, yasa dışı olarak kopyalanmasını veya yayınlanmasını engeller.

- NOT:**
- Hem medya oynatıcı hem de ekran kapalıyken HDMI kablosunu bağlayın.
 - HDMI logosu bulunan bir HDMI kablosu kullanın.
 - Bazı HDMI kabloları ve aygıtları farklı HDMI özellikleri nedeniyle görüntüyü doğru gösteremeyebilirler.
 - Eğer dijital giriş üzerinden izleme yapamıyorsanız bu her zaman ekranın düzgün şekilde çalışmadığı anlamına gelmez. HDCP uygulaması ile bazı durumlarda HDCP tarafından korunan belirli içeriklerin HDCP topluluğunun (Digital Content Protection, LLC) kararı/uygulaması sebebiyle gösterilmemesi söz konusu olabilir.

ARC fonksiyonu ile ses ekipmanı bağlama

Ses ekipmanının dahil edilen ARC destekli HDMI kablosunu kullanarak ARC fonksiyonu ile HDMI1'e (ARC) bağlanması durumunda, ses ekipmanı monitörün sesini verir.

- HDMI1 (ARC) üzerinden gelen ses, OSD menüsü ile ayarlanamaz.
- ARC fonksiyonu etkinleştirildiğinde, monitörün dahili hoparlörleri sessizleştirilir.

HDMI-CEC (Tüketici Elektroniği Kontrolü)

HDMI-CEC, HDMI üzerinden bağlanan uyumlu medya oynatıcılara iletişim kurma ve cihaz ile monitör arasında sınırlı kontrol olanağı sağlar. Örneğin bir Blu-ray oynatıcının açılması üzerine girişi uzaktan kumanda kullanmadan Blu-ray oynatıcısına derhal değiştirebilir. Tüm cihazlar tam uyumlu değildir ve bazı durumlarda medya cihazı üreticisi sadece kendi monitörleri veya TV'leri ile uyumluluk sağlayabilir. Bkz. "HDMI-CEC Komutu" sayfa 28.

Desteklendiğinde, HDMI medya cihazını kontrol etmek için monitörün Uzaktan Kumandası kullanılabilir.

- NOT:** Bu bölümdeki talimatlar, monitörün OSD menüsündeki [CEC]'yi yapılandırmanıza yardımcı olur. Bu ayarlar, monitörün web kontrolleri kullanılarak da yapılandırılabilir.

CEC'yi Etkinleştirme

1. HDMI-CEC uyumlu bir cihazı HDMI bağlantı noktasına bağlayın.
Uzak kumanda üzerindeki HDMI tuşuna basın.
2. OSD menüsünü açmak için MENU (Menü) tuşuna basın.
3. [INPUT-ADVANCED] (GİRİŞ-GELİŞMİŞ) altında [INPUT SIGNAL SETTINGS] (GİRİŞ SİNYAL AYARLARI)'na, ardından [CEC]'ye gidin.
4. [CEC] için [MODE1] (Mod1) veya [MODE2] (Mod2) seçeneğini seçin.
5. [SEARCH DEVICE] (Cihazı Ara) için [YES] (Evet) seçimini yapın.

Arama tamamlandığında, CEC bağlı bir cihaza sahip HDMI bağlantı noktası adı ile birlikte gösterilir. Bkz. sayfa 74.

HDMI-CEC uyumlu cihaz bulunamazsa cihazın takılı olduğundan, CEC'yi desteklediğinden ve CEC'nin etkin olduğundan emin olun. Üreticiye bağlı olarak, CEC özelliği farklı bir ada sahip olabilir. Cihazın ürün kılavuzuna bakın.

6. Uzaktan kumanda üzerinde EXIT (Çıkış) düğmesine basın.

HDMI-CEC Komutu

Lütfen HDMI bağlantı noktasına HDMI-CEC uyumlu bir cihaz bağlayın.

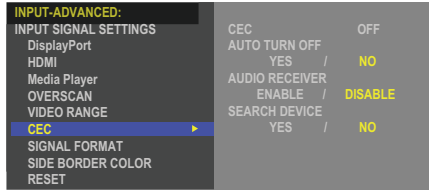
OSD menüsü	HDMI-CEC komut adı	Açıklama	Ayar
CEC (Tüketici Elektroniği Kontrolü)	One Touch Play (Tek Tuşla Oynatma)	Bir HDMI-CEC uyumlu cihaz açıldığında, bir HDMI kablosuyla cihaza bağlanan monitör de otomatik olarak açılır. Monitörün gücü açıldıktan sonra, giriş terminali otomatik olarak hedef HDMI'ye geçiş yapar. HDMI-CEC uyumlu cihazlar açıldığında monitör açılırsa, [INPUT] (Giriş) seçeneğini mevcut girişten [HDMI2]'ye değiştirir.	 <p>CEC seçeneklerini ayarlamak için lütfen aşağıdaki adımları izleyin.</p> <p>OSD'yi açmak için Menü tuşuna basın.</p> <p>▲▼ + – düğmelerini kullanarak, CEC seçeneklerine girmek için [INPUT] (Giriş), [ADVANCED] (Gelişmiş), [CEC] bölümlerine gidin ve ardından SET/POINT ZOOM (Ayarla/Nokta Yakınlaştırma) düğmesine basın.</p> <p>[MODE1] veya [MODE2] seçeneklerini vurgulamak için + – düğmelerini kullanın ve ardından CEC seçeneğini etkinleştirmek için SET/POINT ZOOM (Ayarla/Nokta Yakınlaştırma) düğmesine basın.</p>
	Remote Control Pass Through (Uzaktan Kumanda Geçişi)	Monitörün kablosuz uzaktan kumanda işletimi, HDMI-CEC uyumlu cihazlar ile çalışır. Örneğin, monitör kablosuz uzaktan kumanda ile açılırsa ve oynat düğmesine basılırsa, bir HDMI-CEC uyumlu cihaz da açılacak ve oynat işlevi çalışacaktır.	
	Power Status (Güç Durumu)	Bağlı HDMI-CEC uyumlu cihazlar, monitör bekleme modunda veya açıksa monitörün güç durumunu alır.	
	System Information (Sistem Bilgisi)	Bu fonksiyon, bağlı olan bir HDMI-CEC uyumlu cihazın bilgisini (CEC sürümü, Fiziki Adres) alır. Buna ek olarak, bu fonksiyon "Dil Değiştir fonksiyonu" ile de uyumludur. Monitörün dili değiştirildiğinde, bağlı olan bir HDMI-CEC uyumlu cihazın dili de monitör için seçilmiş olan dile değişir. "Dil değiştirme fonksiyonu" için, bağlı olan HDMI-CEC uyumlu cihazın birden fazla dil destekliyor olması gereklidir.	
AUTO TURN OFF (Otomatik Kapama)	System Standby (Sistem Beklemede)	Monitör, kablosuz uzaktan kumanda ile bekleme moduna alındıysa, HDMI-CEC uyumlu cihaz da aynı anda bekleme moduna girer. HDMI-CEC uyumlu bir cihaz kayıt yaparken monitör bekleme moduna geçerse, cihaz çalışmaya devam eder. Daha fazla bilgi için lütfen HDMI-CEC uyumlu cihazla birlikte verilen kullanıcı kılavuzuna bakın.	[AUTO TURN OFF] (Otomatik Kapama) seçeneğini seçmek için ▲▼ düğmelerini kullanın. [ON] (Açık) seçeneğini vurgulamak için + – düğmelerini kullanın ve SET/POINT ZOOM (Ayarla/Nokta Yakınlaştırma) düğmesine basın ve [YES] (Evet) seçimini yapın.
AUDIO RECEIVER (Ses Alıcı)	System Audio Control (Sistem Ses Kontrolü)	Lütfen dahil edilmiş ARC destekli HDMI kablosu ile bir ses ekipmanını ARC fonksiyonu ile HDMI1'e (ARC) bağlayın. Kablosuz uzaktan kumanda üzerindeki Ses düğmesi, bağlı HDMI ARC ses ekipmanının sesini kontrol edebilir. Bu fonksiyon etkin durumda olduğunda monitörün dahili hoparlörleri otomatik olarak MUTE (Sessiz) durumuna getirilir.	[AUDIO RECEIVER] (Ses Alıcı) seçeneğini seçmek için ▲▼ düğmelerini kullanın ve ardından SET/POINT ZOOM (Ayarla/Nokta Yakınlaştırma) düğmesine basın. [ENABLE] (Etkinleştir) seçeneğini vurgulamak için + – düğmelerini kullanın ve ardından [ENABLE] (Etkinleştir) seçeneğini seçmek için SET/POINT ZOOM (Ayarla/Nokta Yakınlaştırma) düğmesine basın.
SEARCH DEVICE (Cihaz Ara)	Device OSD Name Transfer (Cihaz OSD Ad Aktarımı)	YES (Evet) seçeneğini vurgulamak için + – düğmelerini kullanın ve ardından arama başlatmak için SET/POINT ZOOM (Ayarla/Nokta Yakınlaştırma) düğmesine basın.	[SEARCH DEVICE] (Cihaz Ara) seçeneğini seçmek için ▲▼ düğmelerini kullanın.
	Routing Control (Yönlendirme Kontrolü)	Bir cihaz adı seçtiğinizde, HDMI-CEC uyumlu cihaz seçmiş olduğunuz giriş geçer. Cihazı seçtikten sonra kablosuz uzaktan kumanda, seçilmiş cihaz üzerinde işlevsel olur.	Bu işlev, monitörün HDMI bağlantılarında CEC uyumlu cihazları arar. Bir HDMI-CEC uyumlu cihaz başarı ile algılanırsa, bu fonksiyon cihazın adını alır. Cihazın adı ve üzerinde bulunan HDMI bağlantısı görüntülenir.

CEC fonksiyonu Özellik İptal destekler.
HDMI-CEC uyumlu cihaz bağlantısı için lütfen Bağlantılara bakın (bkz. sayfa 24).

HDMI-CEC Uzaktan Kumanda düğmesi işlevleri

HDMI-CEC [MODE1] (MOD1)

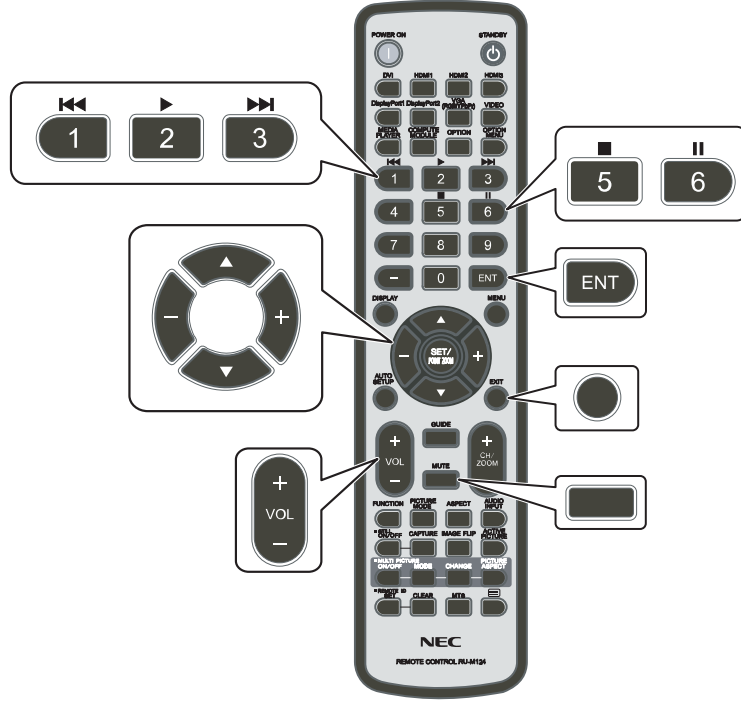

HDMI-CEC [MODE2] (MOD2)

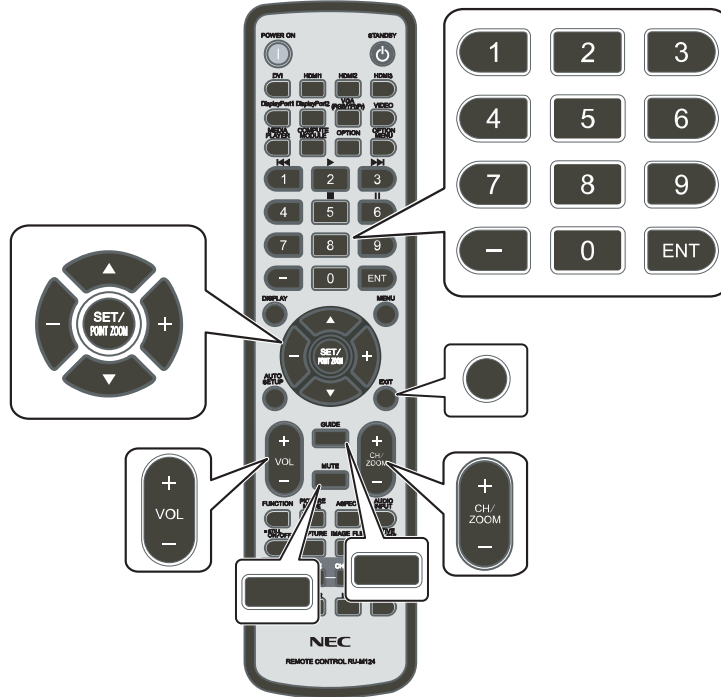

Dahili Video Kaynakları

Medya Oynatıcı

Dahili Medya Oynatıcı, bir USB depolama cihazında saklanan resim, video, ve müzik dosyalarını oynatır. Medya Oynatıcı kullanma hakkında talimatlar için bkz. [sayfa 39](#).

Uyumlu USB depolama cihazını bağlama

Bir USB depolama cihazını Media Player ile kullanmak için NTFS formatında, FAT32 formatında veya FAT16 formatında formatlayın. Bir USB depolama cihazının nasıl biçimlendirileceği hakkında bilgisayarın kullanım kılavuzuna veya Yardım dosyasına bakın.

Lütfen aşağıdaki çizime uygun olarak bu monitörle bir USB depolama cihazı kullanın.

USB depolama aygıtının fiziksel boyutu aşağıda listelenen desteklenen boyuttan daha büyükse, lütfen bir USB uzatma kablosu kullanın.

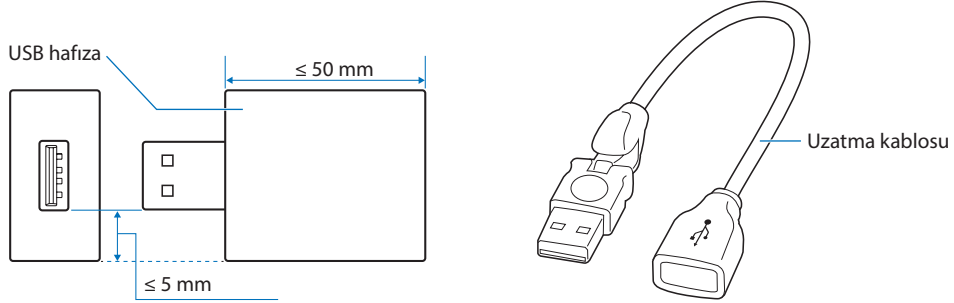

- NOT:**
- Monitör bağlı bir USB depolama cihazını tanımiyorsa, dosya yapısının NTFS, FAT32 veya FAT16 olduğundan emin olun.
 - Monitörün ticari olarak satılan tüm USB depolama cihazlarıyla çalışması garanti edilmez.
 - USB depolama cihazını, monitörün alt terminal panelindeki USB bağlantı noktasına takın.
 - Medya Oynatıcı, monitörde başka bir USB bağlantısı kullanmaz (bkz. [sayfa 20](#)).

USB Bağlantı Noktasını Kullanma

- Dahili Medya Oynatıcı ile kullanmak amaçlı USB depolama cihazı okuyucusu. Bkz. [sayfa 39](#).
- Güç tedariki bağlantı noktası.
- Bir USB depolama cihazı aracılığıyla monitör ürün yazılımını günceller.
- [CLONE SETTING] (Klon Ayarı) seçeneği seçildiğinde, USB depolama cihazı üzerinden monitör ayarlarını içe veya dışa aktarır.

⚠ DİKKAT: Lütfen bkz. "DİKKAT 2".

- NOT:**
- USB aygıtı veya kabloyu takarken lütfen konektör şeklinin ve yönünün doğru şekilde hizalandığından emin olun.
 - Bir USB depolama aygıtının monitör açıkken bağlanması/bağlantısının kesilmesi tavsiye edilmez. Monitörün hasar görmesini ve bağlı cihazın veri dosyalarındaki olası bozulmayı önlemek için bağlantı yapmadan veya bağlantıların kesilmesinden önce monitörün ana güç anahtarı kapalı olmalıdır.

Bu Bölümün İçerdikleri:

- ⇒ "Power ON - OFF (Güç Açık ve Kapalı) Modları" sayfa 33
- ⇒ "Uzaktan Kumanda için Çalışma Aralığı" sayfa 34
- ⇒ "Güç İdaresini Kullanma" sayfa 35
- ⇒ "Bilgi OSD'sini Gösterme" sayfa 35
- ⇒ "Resim Modları Arasında Geçiş Yapma" sayfa 35
- ⇒ "Görüntü Oranını Ayarlama" sayfa 36
- ⇒ "OSD (Ekran Üstü) Kontroller" sayfa 37
- ⇒ "Medya Oynatıcı Menüsünü Kullanma" sayfa 39
- ⇒ "Medya Oynatıcı Menüsü" sayfa 39

Power ON - OFF (Güç Açık ve Kapalı) Modları

Monitörü açmak için Kontrol Panelinde  düğmesine veya uzaktan kumanda üzerindeki POWER ON (Güç Açma) düğmesine basın. Monitörün güç LED'i, monitörün mevcut durumunu gösterir. Güç göstergesi hakkında bilgi için lütfen aşağıdaki tabloya bakınız.

Güç göstergesi durumu ve aydınlatma düzeni	Şart	Toparlanma
Mavi yanıyor	Normal	1. Monitörü, uzaktan kumanda veya monitör düğmesini kullanarak açın. 2. Monitöre bir AV sinyal girişi gönderin.
Yanıp sönen yeşil ışık*1	Aşağıdaki koşullardan herhangi birinde ayarladığınız süre boyunca monitör tarafından herhangi bir giriş sinyali algılanmadı: <ul style="list-style-type: none">[AUTO INPUT CHANGE] (Otomatik Giriş Değişirme), [NONE] (Hiçbiri) haricinde bir ayara sahip.[USB POWER] (USB Gücü), [ON] (Açık) olarak ayarlanmış.[QUICK START] (Hızlı Başlangıç), [ENABLE] (Etkin) olarak ayarlanmış.	
Kehribar rengi yanıyor	Aşağıdaki koşullardan herhangi birinde ayarladığınız süre boyunca monitör tarafından herhangi bir giriş sinyali algılanmadı: <ul style="list-style-type: none">Ağ sinyali girişi mevcut.[CEC] ayarı, [OFF] (Kapalı) dışındaki durumlar için ayarlandı.[OFF TIMER] (Kapanma Zamanlayıcı) [ON] (Açık) olarak ayarlandı.[SCHEDULE INFORMATION] (Program Bilgileri) fonksiyonu etkin.	1. Monitörü, uzaktan kumanda veya monitör düğmesini kullanarak açın. 2. Monitöre bir AV sinyal girişi gönderin.*2 3. Bir sinyal kablosunun bağlantısını kesin ve tekrar bağlayın.
Kehribar rengi yanıp sönüyor	Ayarladığınız süre boyunca ekran tarafından hiçbir AV sinyal girişi algılanmadı. (ağ sinyali girişi yok)	
Kırmızı yanıyor	Monitörü uzaktan kumanda veya monitör düğmesi ile kapatın.	Monitörü, uzaktan kumanda veya monitör düğmesini kullanarak açın.

*1: Otomatik güç tasarrufu seçeneği için zaman ayarı, [POWER SAVE SETTINGS] (Güç Tasarrufu Ayarları) bölümünde mevcuttur (Bkz. sayfa 80).

*2: [POWER SAVE SETTINGS] (GÜÇ TASARRUFU AYARLARI)'ndaki [MODE] (MOD), HDMI ve DisplayPort için [NORMAL] olarak ayarlanır.

- NOT:**
- Monitörün açıldığı ve normal şekilde çalıştığını belirten mavi güç göstergesi, monitörün OSD menü seçeneklerinde kapatılabilir. Bkz. sayfa 83.
 - Gösterge kısa ve uzun kombinasyonu şeklinde kırmızı yanıp sönüyorsa, belirli bir arıza gerçekleşmiş olabilir, lütfen tedarikçiniz ile görüşün.

Monitörü uzaktan kumanda üzerindeki POWER ON (Güç Açma) düğmesini veya Kontrol Paneli üzerindeki  düğmesini kullanarak açmak için Ana Güç anahtarı ON (Açık) pozisyonunda olmalıdır.

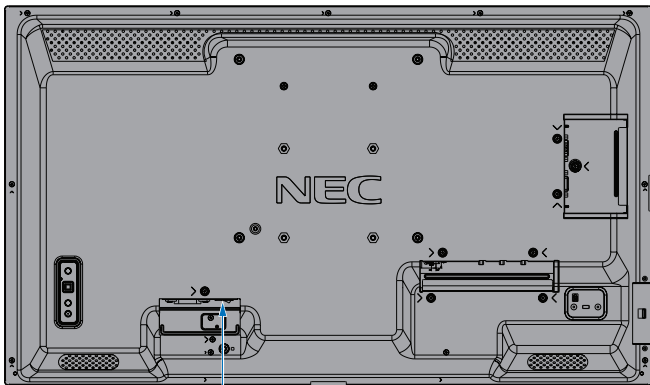

ON (Açık)  OFF (Kapalı)
Ana Güç Anahtarı

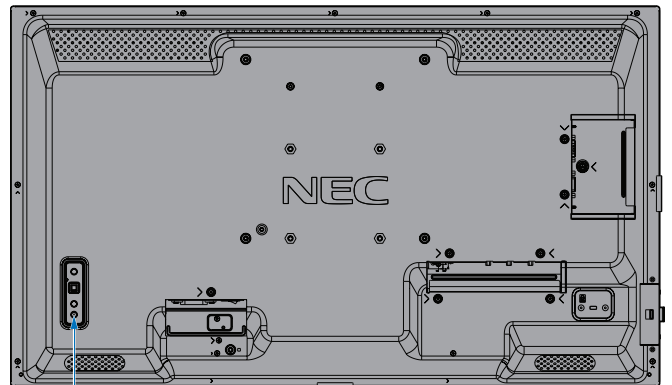

 Düğmesi

Uzaktan Kumanda için Çalışma Aralığı

Düğme ile işlem sırasında, uzaktan kumandanın üst kısmını monitörün sol tarafına (veya dikey yönde ayarlarken monitörün altına) doğru tutun.

- NOT:**
- Uzaktan kumanda sistemi, doğrudan güneş ışığı veya güçlü aydınlatma uzaktan kumanda sensörüne çarptığında veya arada bir nesne olduğunda çalışmayabilir.
 - Uzaktan kumanda ünitesi ile uzaktan kumanda alıcısı arasındaki nesnelere, düzgün çalışmayı engelleyebilir. Açığa bağlı olarak, monitörün uzaktan kumanda alıcısı, monitörün kendisi tarafından bloke edilebilir dolayısıyla, uzaktan kumanda sistemi düzgün çalışmayabilir.
 - Uzaktan kumandanın çalışmam menziline kısaltabileceğinden, pilleri zayıfladığında değiştirin.
 - Klima, müzik çalar bileşenleri vb. diğer ekipmanların uzaktan kumandası ile birlikte kullanmayın.

Yatay yönde çalışma aralığı

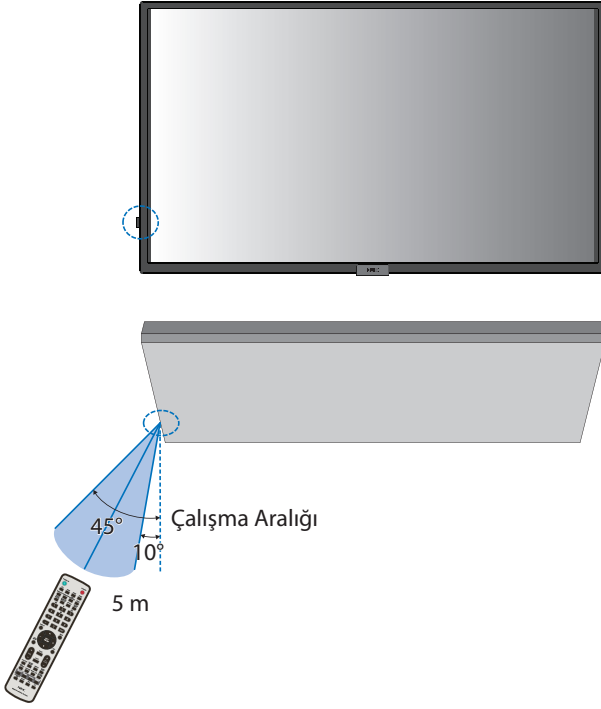

Dikey yönde çalışma aralığı

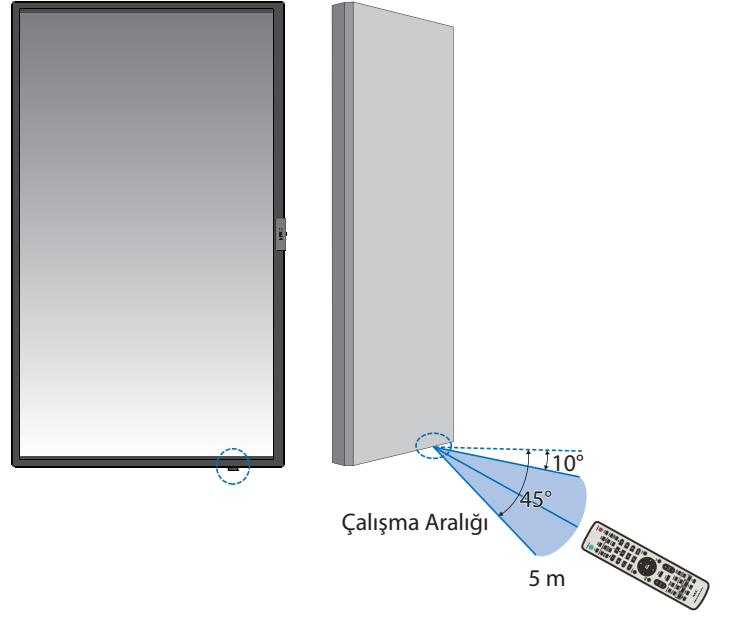

Uzaktan kumanda koruması

- Güçlü çarpmalara maruz bırakmayın.
- Uzaktan kumandanıza su ve diğer sıvıların sıçramasına izin vermeyin. Uzaktan kumanda ıslanırsa hemen kurulaşın.
- Isı ve buhardan koruyun.
- Pilleri yerleşirme haricinde uzaktan kumandayı açmayın.

Güç İdaresini Kullanma

Bu işlev kullanımda değilken monitörün güç tüketimini azaltır.

Bir bilgisayara bağlandığında, bilgisayarın güç yönetimi ayarlarında belirtilen süre boyunca klavye veya fare kullanılmadığında monitörün güç tüketimi otomatik olarak azalır. Daha fazla bilgi için bilgisayarınızın kullanım kılavuzuna bakın.

Blu-ray, DVD veya video akışı oynatıcısı gibi bir AV kaynağına bağlandığında, monitörün "sinyal girişi yok" algılamasından belirli bir süre geçtikten sonra monitörün güç tüketimi otomatik olarak azalır. Bu seçenek, OSD'nin [POWER SAVE SETTINGS] (Güç Tasarrufu Ayarları) menüsünde [POWER SAVE] (Güç Tasarrufu) ayarlarında [ENABLE] (Etkin) veya [DISABLE] (Devre Dışı) olarak ayarlanmıştır. Bkz. [sayfa 80](#).

- NOT:**
- Kullanılan bilgisayara ve ekran kartına bağlı olarak bu fonksiyon çalışmayabilir.
 - Video sinyali kesildikten sonra monitör önceden ayarlanmış bir zaman periyodunda otomatik olarak kapanır. Lütfen [POWER SAVE] (Güç Tasarrufu) kısmında [TIME SETTING] (Zaman Ayarı) seçeneğine bakın [sayfa 80](#).
 - Monitörün belirli zamanlarda açılması veya bekleme moduna geçmesi için programlar oluşturulabilir. Bkz. [sayfa 43](#).
 - Güç yönetimi fonksiyonu için lütfen [POWER SAVE SETTINGS] (Güç Tasarrufu Ayarları) kısmında [POWER SAVE] (Güç Tasarrufu) seçeneğine bakın.

Bilgi OSD'sini Gösterme

Bilgi OSD'si, Giriş Kaynağı vb. bilgiler sağlar.

Bilgi OSD'sini getirmek için uzaktan kumanda üzerindeki DISPLAY (Ekran) düğmesine basın. Bilgi OSD'sini kapatmak için DISPLAY (Ekran) düğmesine tekrar basın.



- 1 Giriş adı
- 2 Giriş Sinyal Bilgisi
- 3 HDR Bilgisi
- 4 İletişim Bilgisi*

* [COMMUNICATION INFO] (İletişim Bilgisi) [ON] (Açık) durumdayken gösterilir.
Yeşil: Bağlı LAN
Kırmızı: Bağlı olmayan LAN

NOT: Giriş sinyali [Media Player] (Medya Oynatıcı) olduğunda, OSD görüntülenmeyecektir.

Resim Modları Arasında Geçiş Yapma

[NATIVE] (Doğal), [RETAIL] (Satış), [CONFERENCING] (Konferans), [HIGHBRIGHT] (Yüksek Parlaklık), [TRANSPORTATION] (Taşıma) ve [CUSTOM] (Özel) resim modları arasında geçiş yapmak için kablosuz uzaktan kumanda üzerindeki PICTURE MODE (Resim Modu) düğmesine basın.

Resim modları, genel kullanım ayarları ile önceden yapılandırılmıştır. Resim modu ayarlarını değiştirme talimatları için bkz. "[Resim Modlarını Kullanma](#)" [sayfa 44](#).

Görüntü Oranını Ayarlama

Mevcut giriş sinyali için mevcut seçenekler arasında geçiş yapmak için uzaktan kumandadaki ASPECT (Oran) düğmesine basın.

NOT: [Media Player] (Medya Oynatıcı) mevcut değil.

[FULL] (Tam) → [WIDE] (Geniş) → [1:1] → [ZOOM] (Yakınlaştır) → [NORMAL]

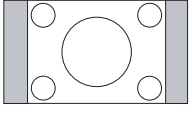
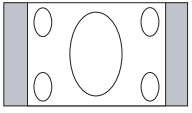
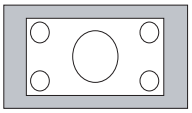
Görüntünün görüntü oranı	Değiştirilmemiş görüntü*2	Görüntü oranı için tavsiye edilen seçim*2	Açıklama
4:3		[NORMAL] (Normal)	Kaynaktan gönderilen görüntü oranını yeniden üretir.
Sıkıştır		[FULL] (Tam)	Tüm ekranı doldurur.
Harf kutusu		[WIDE] (Geniş)	Bütün ekranı doldurmak için bir 16:9 harf kutusu sinyalini genişletir.

*2: Gri alanlar ekranın kullanılmamış bölümlerini belirtir.

[1:1]: Görüntüyü 1'e 1 piksel formatında gösterir.

[ZOOM] (Yakınlaştır)

- Yakınlaştırma işlevi, görüntüyü aktif ekran alanının ötesine genişleterek görüntü boyutunu artırır. Görüntünün aktif ekran alanı dışındaki kısımları gösterilmez.

ZOOM (Yakınlaştır)

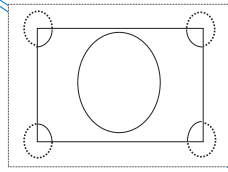

ZOOM (Yakınlaştır)

OSD (Ekran Üstü) Kontroller

NOT: Modele ve opsiyonel ekipmanlara bağlı olarak bazı fonksiyonlar mevcut olmayabilir.

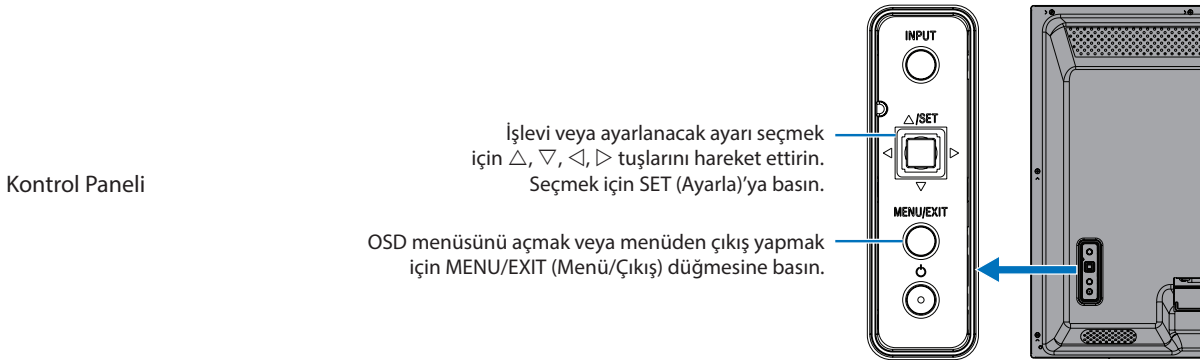
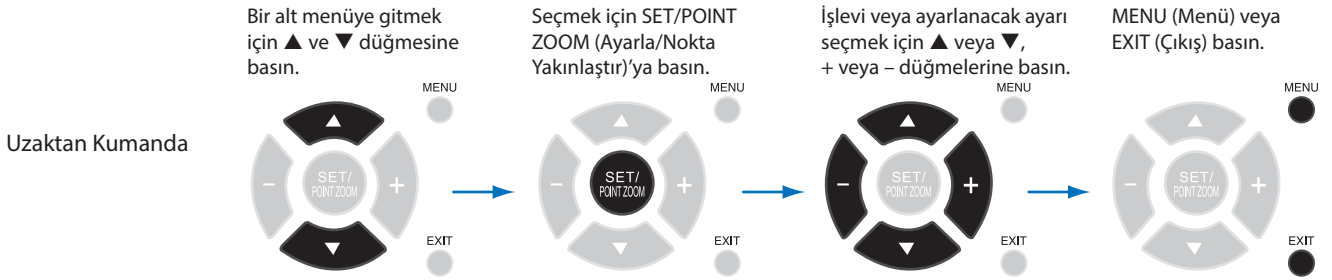
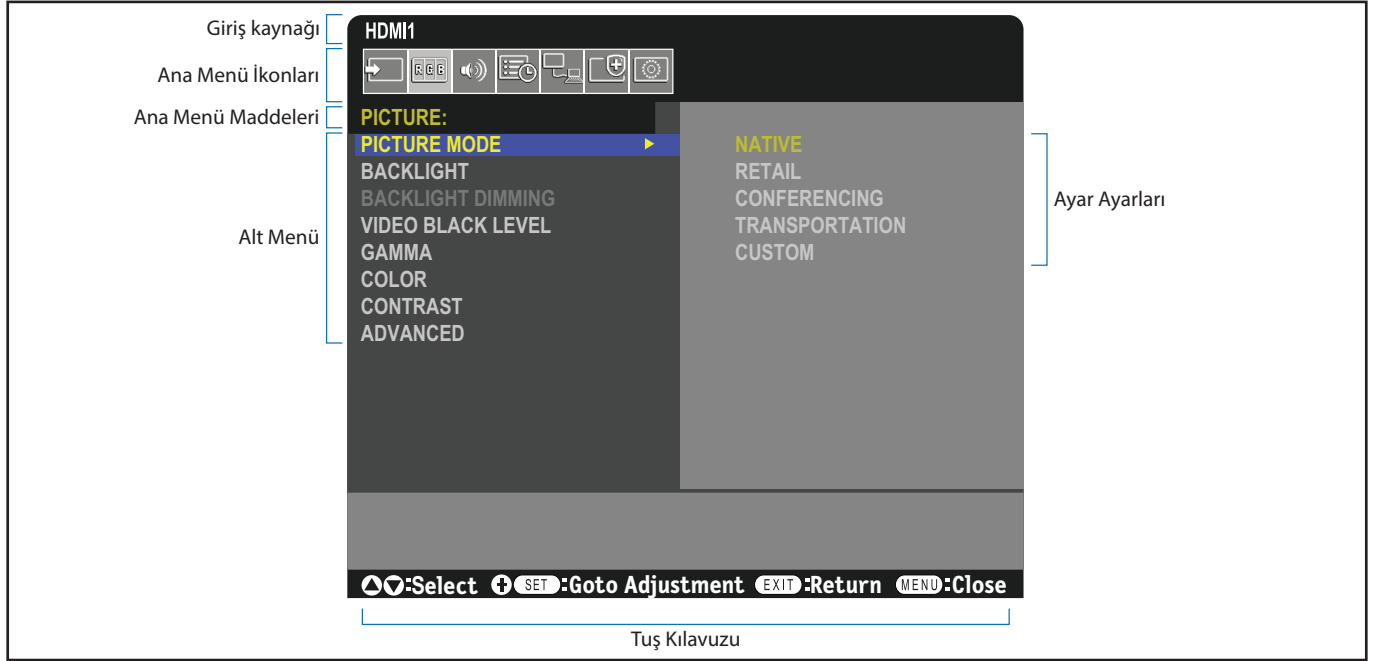

Aşağıda kontrollerin hangi menü öğelerinin altında olduğunu kısa bir özeti verilmiştir. Tüm seçeneklerin bir listesi "[OSD Kontrolleri Listesi](#)" sayfa 71 kısmında bulunmaktadır.



INPUT (Giriş): Giriş sinyali kaynağı ile ilgili ayarları seçin. Medya Oynatıcı ayarlarını yapılandırın.



PICTURE (Resim): Varsayılan resim modlarından birini seçin, renk ayarlarını manuel olarak ayarlayın, görüntü oranını ayarlayın ve resim ile ilgili diğer ayarları düzenleyin.



AUDIO (Ses): Ses, denge, ekolayzeri ayarlayın ve ses ile ilgili seçenekleri seçin.



SCHEDULE (Program): Otomatik güç açma/kapama programları oluşturun ve kapatma zamanlayıcısını ayarlayın.



NETWORK (Ağ): Ağ bilgileri, güvenliği vb. seçenekleri ayarlayın.



PROTECT (Koruma): Otomatik güç tasarrufu, açılış gecikmesini ayarlama ve, monitörde bir hata oluştuğunda uyarı postasının bildirilmesini etkinleştirme gibi monitör donanımının korunmasıyla ilgili seçenekleri belirleyin.



SYSTEM (Sistem): Monitör bilgilerini görüntüleyin, tarih ve saati ve gün ışığı tasarruf zamanlarını belirleyin, ekran menüsünün dilini seçin veya bir fabrika sıfırlaması gerçekleştirin.

Medya Oynatıcı Menüsünü Kullanma

Medya Oynatıcı, monitörün USB bağlantı noktasına bağlı bir USB depolama cihazında bulunan resim, video ve müzik dosyalarını oynatır (bkz. [sayfa 20](#)).

Medya Oynatıcı menüsünü açmak için, uzaktan kumanda üzerinde MENU düğmesine basın ve OSD menüsünde [INPUT SELECT] (Giriş Seçimi) ile [Media Player] (Medya Oynatıcı) seçeneğini seçin.

- NOT:**
- Dosyaları içeren USB depolama cihazı, monitör üzerindeki USB bağlantı noktasına takılmalıdır.
 - Medya Oynatıcı, monitörün yönünü yataydan dikeye veya tam tersine değiştirirken, içeriği otomatik olarak döndürmez. İçerik, doğru şekilde görüntülenmesi için, monitörün kurulu yönü ile aynı yönde oluşturulmalıdır.
 - Media Player menüsü her zaman yatay yönde gösterilir.

Medya Oynatıcı Menüsü

USB depolama cihazında depolanan resim, müzik veya video dosyalarını gösterir.

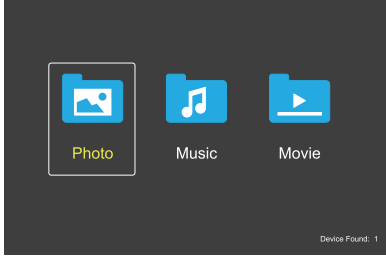

Film, müzik ve fotoğraf arasında oynatmak istediğiniz dosya tipini seçin.

Oynatmak için Dosyaları Seçme

- Bir dosyayı oynatma.
Uzaktan kumanda üzerindeki ▲, ▼, -, + düğmelerini kullanarak bir dosyaya gidin ve ardından ► düğmesine basın.
- Birden fazla dosyayı oynatma.
 1. Uzaktan kumanda üzerindeki ▲, ▼, -, + düğmelerini kullanarak bir dosyaya gidin.
 2. Her dosyanın yanına bir onay imi eklemek için SET/ POINT ZOOM (Ayar/Nokta Yakınlaştırma) düğmesine basın.
 3. Bu işlem, dosyaları USB depolama cihazında bir oynatma listesi olarak kaydeder.

- NOT:**
- Dosyalar, sıralanmış düzende oynar.
 - Dosya adları yalnızca alfanümerik karakterler içermelidir.

Çalıştırma Düğmeleri

- Ekranda çalıştırma menüsünü görüntülemek için bir dosya oynatılırken SET/POINT ZOOM (Ayar/Nokta Yakınlaştırma) düğmesine basın.
- Çalıştırma menüsünde bir öğeyi vurgulamak için -, + düğmelerine ve ardından SET/POINT ZOOM (Ayarla/Nokta Yakınlaştırma) düğmesine basın.
- Çalıştırma menüsünü kapatmak için uzaktan kumanda üzerindeki EXIT (Çıkış) veya ▼ düğmelerine basın.

Slayt Gösterisi Çalıştırma

- Bir slayt gösterisi başlatmak için ▲, ▼, -, + düğmelerini kullanarak dosyalara gidin ve ► düğmesine basın. Slayt gösterisini duraklatmak için || düğmesine basın.
- Ekrandaki çalıştırma menüsünü kullanarak slayt gösterisini duraklatmak için || seçeneğini seçin. Slayt gösterisini sürdürmek için ► seçeneğini seçin.
- Önceki resme dönmek için ◀ seçeneğini seçin veya ◀◀ düğmesine basın.
- Bir sonraki resme gitmek için ▶ seçeneğini seçin veya ▶▶ düğmesine basın.
- Slayt gösterisini durdurmak için ■ seçeneğini seçin veya ■ düğmesine basın.

Tekrar Oynatma

Dosyaları tekrar oynatmada döngüye sokmak için aşağıdaki modlar mevcuttur.

🔄 - Tekrarlama kapalı

- Seçili dosya yok.
- Klasördeki tüm dosyalar sıralanmış düzende bir defa oynatılır.
- Bir veya daha fazla seçili dosya.
- Seçtiğiniz tüm dosyalar sıralanmış düzende bir defa oynatılır.

🔄 - Bir dosyayı tekrarla

- Seçili dosya yok.
- Bir dosya oynatılır: geçerli dosya bir döngüde oynatılır.
- Oynatılan dosya yok: klasördeki vurgulanmış dosya bir döngüde oynatılır.
- Bir veya daha fazla seçili dosya.
- Vurgulama, seçilmiş bir dosyada: vurgulanan dosya bir döngüde oynatılır.
- Vurgulama, seçilmiş bir dosyada değil: sıralanmış düzende ilk seçili dosya bir döngüde oynatılır.

🔄 - Tüm dosyaları tekrarla





- Seçili dosya yok.
- Klasördeki tüm dosyalar sıralanmış düzende bir döngüde oynatılır.
- Bir veya daha fazla seçili dosya.
- Seçili dosyalar sıralanmış düzende bir döngüde oynatılır.

Rastgele Oynatma



 - Rastgele Oynatma

- Dosya sıralanmış düzen yerine rastgele bir düzende tekrar oynatmak için dosyaları karıştırır.

Diğer Fonksiyonlar

- Dosyaların çalma listesini görüntülemek için  seçeneğini seçin. Listeden oynatmak için dosyaları da seçebilirsiniz.
- Bir dosya oynatılırken, oynatılan dosyadaki bilgileri görüntülemek için  seçeneğini seçin.
- Görüntülenen bir resmi döndürmek için  veya  seçeneğini seçin.

Zoom Function (Yakınlaştırma Fonksiyonu)

- Görüntü boyutunu değiştirmek için  veya  seçeneğini seçin.
8, 4, 2, 1, 1/2, 1/4.
- Büyütülmüş görüntüyü kaydırmak için  seçeneğini seçin.

Slayt Gösterisi



- Görselin gösterileceği süreyi ayarlayın.
Kısa: 5 san.
Orta: 10 san.
Uzun: 15 san.

Video ve Müzik İşlemleri

- ▲, ▼, -, + düğmelerini kullanarak dosyaları seçin ve kayıttan çalmayı başlatmak için ► düğmesine basın. Kayıttan çalmayı duraklatmak için || düğmesine basın.
- Ekrandaki çalıştırma menüsünü kullanarak kayıttan çalmayı duraklatmak için || seçeneğini seçin. Kayıttan çalmayı sürdürmek için ▶ seçeneğini seçin.
- İleri sarmayı başlatmak için ► seçeneğini seçin.
FF2X, FF4X, FF8X, FF16X, FF32X
(Ses, çıkış değildir).
- Geri sarmayı başlatmak için ◀ seçeneğini seçin.
FF2X, FF4X, FF8X, FF16X, FF32X
(Ses, çıkış değildir).
- Önceki dosyaya dönmek için ◀ seçeneğini seçin veya ◀◀ düğmesine basın.
- Bir sonraki dosyaya gitmek için ▶ seçeneğini seçin veya ▶▶ düğmesine basın.
- Kayıttan çalmayı durdurmak için ■ seçeneğini seçin veya ■ düğmesine basın.

Tekrar Oynatma

Dosyaları tekrar oynatmada döngüye sokmak için aşağıdaki modlar mevcuttur.

 - Tekrarlama kapalı



- Seçili dosya yok.
- Klasördeki tüm dosyalar sıralanmış düzende bir defa oynatılır.
- Bir veya daha fazla seçili dosya.
- Seçtiğiniz tüm dosyalar sıralanmış düzende bir defa oynatılır.



 - Bir dosyayı tekrarla

- Seçili dosya yok.
- Bir dosya oynatılır: geçerli dosya bir döngüde oynatılır.
- Oynatılan dosya yok: klasördeki vurgulanmış dosya bir döngüde oynatılır.
- Bir veya daha fazla seçili dosya.
- Vurgulama, seçilmiş bir dosyada: vurgulanan dosya bir döngüde oynatılır.
- Vurgulama, seçilmiş bir dosyada değil: sıralanmış düzende ilk seçili dosya bir döngüde oynatılır.

 - Tüm dosyaları tekrarla

- Seçili dosya yok.
- Klasördeki tüm dosyalar sıralanmış düzende bir döngüde oynatılır.
- Bir veya daha fazla seçili dosya.
- Seçili dosyalar sıralanmış düzende bir döngüde oynatılır.

   (Yalnızca video için)



- Bir videonun kısmını bir döngüde oynatır. Başlangıç noktasını  ile ve durma noktasını  ile ayarlar. Döngü oynatmayı durdurmak için  seçeneğini seçin.

Rastgele Oynatma

 - Rastgele Oynatma

- Dosya sıralanmış düzen yerine rastgele bir düzende tekrar oynatmak için dosyaları karıştırır.

Diğer Fonksiyonlar

- Dosyaların çalma listesini görüntülemek için  seçeneğini seçin. Listeden oynatmak için dosyaları da seçebilirsiniz.
- Bir dosya oynatılırken, oynatılan dosyadaki bilgileri görüntülemek için  seçeneğini seçin.

- NOT:**
 - Gücü kapatırken ya da Medya Oynatıcı menüsünden çıkarken, çalma listesi seçimi sıfırlanacaktır. Medya Oynatıcıyı bir sonraki kullanımınızda, çalma listesinin dosyalarını tekrar seçmeniz gerekecektir.
 - Güç açılırken dosyaları otomatik olarak oynatmak için, [INPUT SIGNAL SETTINGS] (Giriş Sinyali Ayarları) altından [Media Player] (Medya Oynatıcı) seçin (bkz. [sayfa 73](#)).
 - Yalnızca USB yığın depolama sınıfı cihaz türlerini kullanın. Diğer tüm USB cihazları için destek mevcut değildir.
 - Piyasada bulunan tüm USB yığın depolama aygıtlarını desteklemeyi garanti edemeyiz.
 - Bir USB hub kullanmayın.
 - Çoklu bölümlü bir USB depolama cihazı kullanmayın.
 - USB Type-A konektörünü destekler (DC 5 V, maks. 2 A). 2 A üzerindeki USB cihazları için harici bir AC güç adaptörü kullanın.
 - USB depolama cihazı için tavsiye edilen dosya sistemi NTFS'dir (New Technology File System).
 - Monitörü FAT16 veya FAT32 olarak biçimlendirilmiş bir USB cihazı ile bir bilgisayara bağlarken, USB cihazını taratmanızı isteyen bir mesaj görünebilir. Bu gerçekleşirse USB cihazını taratın.

USB Sürücü Veri ve Dosya Biçimi Gereksinimleri

Desteklenen dosya sistemi	FAT16/32, NTFS		
Maks. klasör seviyesi	9		
Maks. fotoğraf sayısı	997		
PHOTO mode (FOTOĞRAF modu)			
Dosya Uzantısı	Veri biçimi	Min. Resmin Çözünürlüğü (HxV)	Maks: Resmin Çözünürlüğü (HxV)
JPEG, JPG, JPE	Temel Sıralı DCT	75x75 piksel	15,360x8,640 piksel
MUSIC mode (MÜZİK modu)			
Dosya Uzantısı	Veri biçimi	Maks: Bit rate (Bit oranı)	Maks: Kanal Numarası
MP3	MPEG1/2 Layer3 (MP3)	320 Kbps	2ch
MOVIE (Film) modu			
Kapsayıcı biçimi	Desteklenen Video kod çözümü	Desteklenen Ses kod çözümü	
MPG, MPEG	MPEG1, MPEG2, MPEG4	LPCM, MP3, AAC	
TS	MPEG2, H.264, HEVC/H.265	LPCM, MP3, AAC	
MP4	MPEG2, MPEG4, H.263, H.264, HEVC/H.265	LPCM, MP3, AAC	
WMV	H.264, Windows Media Video 9	WMA 9, WMA 10 Pro	
Video kod çözümü	Maks: Video bit oranı*2	Maks: Videonun Çözünürlüğü (HxV)	
MPEG1	40 Mbps	1920x1080@30 Hz	
MPEG2	40 Mbps	1920x1080@30 Hz	
MPEG4	40 Mbps	1920x1080@30 Hz	
H.263	40 Mbps	1920x1080@30 Hz	
H.264	135 Mbps	3840x2160@60 Hz	
HEVC/H.265	100 Mbps	3840x2160@60 Hz	
Windows Media Video 9 (WMV3)	40 Mbps	1920x1080@30 Hz	
Ses kod çözümü	Maks: Video Bit oranı*2	Maks: Kanal Numarası	
LPCM	1,5 Mbps	5.1ch*1	
MPEG1/2 Layer3 (MP3)	320 Kbps	2ch	
AAC	AAC-LC: 576 Kbps HE-AAC v1: 288 Kbps HE-AAC v2: 144 Kbps	5.1ch*1	
WMA 9 Standardı	320 Kbps	2ch	
WMA 10 Pro M0	192 Kbps	2ch	
WMA 10 Pro M1	384 Kbps	5.1ch*1	
WMA 10 Pro M2	768 Kbps	5.1ch*1	

*1: 2ch dönüştürülmüş olarak oynatılır.

*2: Video ve Sesin Maks. bit oranı kombinasyonunda düzgün biçimde oynatılmayabilir.

NOT: • Yukarıdaki koşullar karşılanırsa dahi bazı durumlarda bir video dosyasını oynatmak mümkün olmayabilir. Dosya, bit oranına bağlı olarak doğru bir biçimde oynatılmayabilir. Monitör tarafından desteklenmeyen bir kod çözümüye sahip video dosyaları oynatılamaz.

Bu Bölümün İçerdikleri:

- ⇒ "Bir Güç Programı Oluşturma" sayfa 43
- ⇒ "Resim Modlarını Kullanma" sayfa 44
- ⇒ "Güvenliği Ayarlama ve Ekran Kontrollerini Kilitleme" sayfa 45
- ⇒ "Şifre Güvenliği" sayfa 45
- ⇒ "Düğme Kontrollerini Kilitleme" sayfa 47
- ⇒ "Uzaktan Kumanda Kimliği Fonksiyonunu Ayarlama" sayfa 49

Bir Güç Programı Oluşturma

Program fonksiyonu, monitörün farklı zamanlarda güç açma ve bekleme modları arasında otomatik olarak değişim yapmasını sağlar.

Programı programlamak için:

1. [SCHEDULE] (Program) menüsüne girin.

- ① Uzaktan kumandayı ▲ ve ▼ düğmelerini kullanarak [SCHEDULE INFORMATION] (Program Bilgileri) seçeneğini vurgulayın.
- ② Ayarlar menüsüne girmek için SET/POINT ZOOM (Ayarla/Nokta Yakınlaştır) seçeneğine veya + düğmesine basın.
- ③ İstenen program numarasını vurgulayın ve SET/POINT ZOOM (Ayarla/Nokta Yakınlaştır) düğmesine basın.
- ④ Numaranın yanındaki kutu sarıya dönecektir. Program artık programlanabilir.

2. [POWER] (Güç) seçeneğini vurgulamak için ▼ düğmesini kullanın. [ON] (Açık) olarak ayarlamak için + ve – düğmelerini kullanın.

Bir güç kapatma programı ayarlamak için, [OFF] (Kapalı) olarak ayarlayın.

3. [TIME] (Zaman) seçeneğini vurgulamak için ▼ düğmesini kullanın. Zamanı ayarlamak için + ve – düğmelerini kullanın.

4. [INPUT] (Giriş) seçeneğini vurgulamak için ▲ ve ▼ düğmelerini kullanın. Giriş kaynağını seçmek için + ve – düğmelerini kullanın.

NOT: [INPUT] (Giriş) için VGA(RGB) terminali seçilemez.

5. [DATE] (Tarih) veya [EVERY WEEK] (Her Hafta) seçeneklerini seçmek için ▼ düğmesini kullanın. Program için uygun olan menüde SET/POINT ZOOM (Ayarla/Nokta Yakınlaştırma) düğmesine basın.

Program belirli bir günde çalıştırılacaksa [DATE] (Tarih) seçeneğini seçin ve ardından SET/POINT ZOOM (Ayarla/Nokta Yakınlaştırma) düğmesine basın.

Eğer haftalık bir program isteniyorsa, ▲ ve ▼ düğmelerini kullanarak [EVERY WEEK] (Her Hafta) seçeneğini seçin ve seçmek için SET/POINT ZOOM (Ayarla/Nokta Yakınlaştırma) düğmesine basın. Ardından belirli günü seçin ve SET/POINT ZOOM (Ayarla/Nokta Yakınlaştırma) düğmesine basın.

6. Bir program programlandıktan sonra kalan programlar daha sonra ayarlanabilir. OSD'den çıkmak için MENU (Menü) düğmesine veya önceki menüye dönmek için EXIT (Çıkış) düğmesine basın.

NOT: • Eğer programlar örtüşüyorsa en yüksek numaralı program en düşük numaralı olana göre önceliğe sahip olacaktır. Örneğin program #7, program #1'e göre önceliklidir.

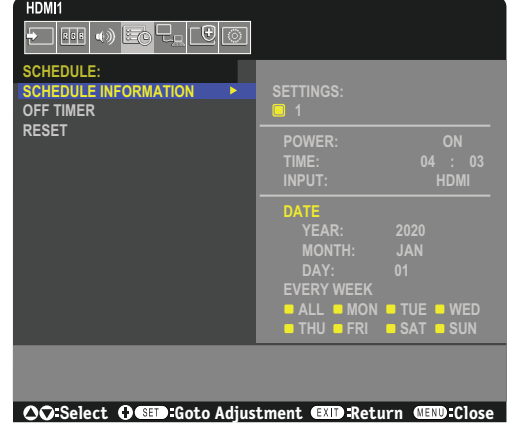

Resim Modlarını Kullanma

Farklı resim modları mevcuttur. Bu resim modları, aynı zamanda aşağıdaki “Resim Modu Türleri” tablosunda açıklandığı gibi ayarlar ile yapılandırılmıştır.

Resim modlarını değiştirmek için:

Modlar arasında geçiş yapmak için kablosuz uzaktan kumandadaki PICTURE MODE (Resim Modu) düğmesine basın veya OSD menüsündeki [PICTURE] (Resim) listesinden modu seçin.

NATIVE (Doğal) → RETAIL (Satış) → CONFERENCING (Konferans) → HIGHBRIGHT (Yüksek Parlaklık) → TRANSPORTATION (Taşınım) → CUSTOM (Özel)

Resim Modu Türleri

PICTURE MODE (Resim Modu)	AMAÇ
NATIVE (Doğal)	Standart ayardır.
RETAIL (Satış)	Reklam ve markalama için ideal parlak ve canlı renkler.
CONFERENCING (Konferans)	Düşük renk ısı ve doğal insan ten renkleri için optimize edilmiştir.
HIGHBRIGHT (Yüksek Parlaklık)	Daha parlak ortamlar için maksimum arka plan parlaklığı ile daha yüksek renk ısı.
TRANSPORTATION (Taşınım)	Tüm koşullarda metin okuma için maksimum arka plan parlaklığı ile yüksek kontrast.
CUSTOM (Özel)	Özelleştirilebilir ayarlar.

NOT: OSD menüsündeki [PICTURE] (Resim) ayarlarından herhangi birinin değiştirilmesi, sadece geçerli girişin ayarlarını değiştirecektir.

Güvenliği Ayarlama ve Ekran Kontrollerini Kilitleme

Normal kullanımda monitör, uzaktan kumanda veya monitör kontrol panelini kullanan herhangi bir kişi tarafından kontrol edilebilir. Güvenlik ve Kilit Ayarları seçeneklerini etkinleştirerek izinsiz kullanımı ve monitör ayarlarında yapılan değişiklikleri önleyebilirsiniz.

Bu bölümdeki güvenlik ve kilitleme işlevleri şunlardır:

- Şifreyi ayarlama
- Şifre güvenliğini etkinleştirme
- Uzaktan kumanda kontrol düğmelerini kilitleme
- Monitör kontrol paneli düğmelerini kilitleme

Ayarlar Konumu

Bu bölümdeki talimatlar, monitörün OSD menüsündeki güvenlik ve kilitleme işlevlerini yapılandırmanıza yardımcı olur. Bu ayarlar, monitörün web kontrolleri kullanılarak da yapılandırılabilir. Bkz. [sayfa 54](#).

Güvenlik ve Kilit Ayarları için menü seçenekleri, hem OSD menüsünde hem de web kontrollerinde [PROTECT] (Koruma) menüsünde bulunur.

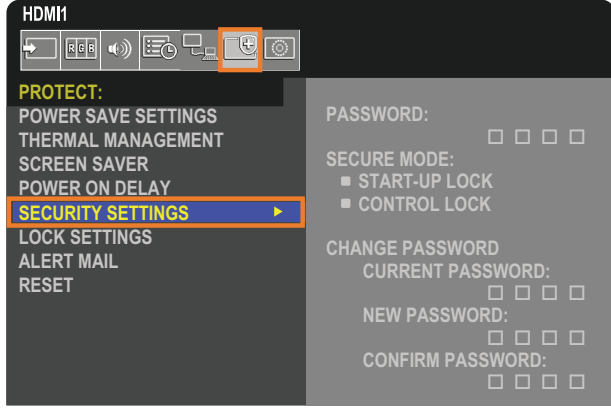

Şifre Güvenliği

Şifre güvenliği etkinleştirildiğinde, ana gücü açarken ve/veya OSD'ye erişirken dört basamaklı bir şifre gerekir (bkz. [sayfa 46](#)). Monitör, şifre girildikten sonra normal şekilde çalışacaktır. 30 saniye boyunca hiçbir düğmeye basılmazsa, monitör otomatik olarak SECURE MOD (GÜVENLİ MOD)'a döner ve şifre tekrar istenir.

NOT: • Şifreyi değiştirirseniz, şifreyi güvenli bir yere not edin. Şifrenizi unutursanız, monitörün OSD menüsüne erişebilmek için kurtarma şifresi almak amacıyla teknik destek ile iletişime geçmelisiniz.

Monitör için bir şifre ayarlama

Bu adım, sadece şifreyi değiştirmek istiyorsanız gereklidir.

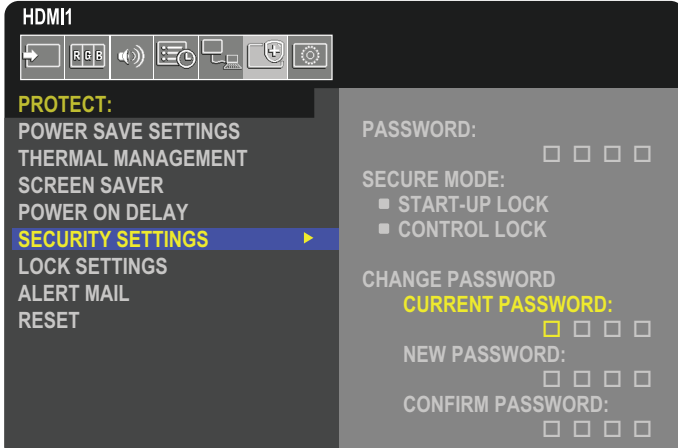

1. Uzaktan kumandayı kullanarak, [PROTECT] (Koruma) ve ardından [SECURITY SETTINGS] (Güvenlik Ayarları) bölümüne gidin.
2. [CHANGE PASSWORD] (Şifre Değiştir) altında, [CURRENT PASSWORD] (Geçerli Şifre) alanına şifreyi girin. (Varsayılan şifre: 0 0 0 0).
3. Bir [NEW PASSWORD] (Yeni Şifre) girin ve ardından tekrar [CONFIRM PASSWORD] (Şifreyi Onayla) alanına girin.
4. Yeni şifre hemen kaydedilir.

Şifre güvenliğini etkinleştirme



1. Uzaktan kumandayı kullanarak [CONTROL] (Kontrol) ve ardından [KEY LOCK SETTINGS] (Tuş Kilidi Ayarları) konumuna gidin.
2. [SECURE MODE] (Güvenli Mod) ayarlarına erişmek için [PASSWORD] (Şifre) alanında şifreyi girin.
3. Kullanmak istediğiniz [SECURE MODE] (Güvenli Mod) tipini seçin:
 - **[START-UP LOCK]** (Başlatma Kilidi) – Monitörü ana güç anahtarından açarken şifre gerekir.
Bu seçenek seçildiğinde şifre, ana güç anahtarını kullanarak veya güç kesintisinden sonra yalnızca güç çevriminde gerekli olur. Bu seçenek, uzaktan kumanda POWER ON (Güç Açma) ve STANDBY (Bekleme) düğmelerini veya monitör kontrol paneli üzerindeki  düğmesini kullanırken bir şifre sormaz.
 - **[CONTROL LOCK]** (Kontrol Kilidi) – Uzaktan kumanda veya monitördeki düğmelerden herhangi birinin kullanılması için şifre gereklidir.

Düğme Kontrollerini Kilitleme

Kilit ayarları monitörün, uzaktan kumandadaki veya monitör kontrol panelindeki tuşlara basılmasına tepki vermesini önler. Düğme kontrollerini kilitlerken bazı düğmeler, kullanıcıların ayarları değiştirmesi için kilidi açık kalacak şekilde yapılandırılabilir. Düğme kontrollerini kilitlemek ve açmak şifre gerektirmez.

IR Uzaktan Kumanda Düğmelerini Kilitleme

[LOCK SETTINGS] (Kilit Ayarları) kısmındaki [IR], monitörün uzaktan kumanda kullanılarak kontrol edilmesini önler. [IR] seçeneğinin etkinleştirilmesi, monitör kontrol panelindeki düğmeleri kilitlemez.

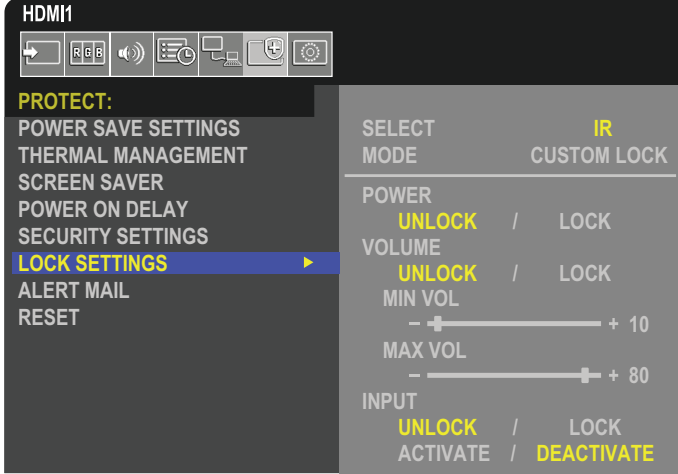

- Uzaktan kumandayı kullanarak [PROTECT] (Koruma) bölümüne ve ardından [LOCK SETTINGS] (Kilit Ayarları) bölümüne gidin.
- [IR] ayarlarını değiştirmek için [SELECT] (Seç) seçeneği altında bulunan ▲, ▼ düğmelerine basın.
- [MODE] (Mod) altında, etkinleştirmek istediğiniz kilit modunu seçin.
 - [ALL LOCK]** (Hepsini Kilitle) – tüm düğmeler kilitlenir.
 - [CUSTOM LOCK]** (Özel Kilit) – kilitli veya kilidsiz olarak ayrı ayrı ayarlanabilen aşağıdaki düğmeler haricinde tüm uzaktan kumanda düğmeleri kilitlenir.
 - [POWER]** (Güç) – IR Uzaktan Kumanda kilitli olduğunda  düğmesini kullanabilmek için [UNLOCK] (Kilidi Aç) seçimini yapın. Düğmeyi kilitlemek için [LOCK] (Kilitle) seçimini yapın.
 - [VOLUME]** (Ses) – IR Uzaktan Kumanda kilitli olduğunda, VOL+ ve VOL- düğmeleri ile sesi kontrol edebilmek için [UNLOCK] (Kilidi Aç) seçeneğini seçin. Ses ayarını önlemek için [LOCK] (Kilitle) seçimini yapın.
 - [MIN VOL]** (Minimum Ses) ve **[MAX VOL]** (Maksimum Ses) – Ses düğmeleri açılır ve ses seviyesi sadece [MIN] (Minimum) ve [MAX] (Maksimum) ayar aralığı içinde ayarlanabilir.
Bu ayarın çalışması için [VOLUME] (Ses), [UNLOCK] (Kilit Aç) olarak ayarlanmalıdır.
NOT: [MIN VOL] (Min Ses) ve [MAX VOL] (Maks. Ses) kilidi sadece gömülü hoparlörler ve Ses Çıkışı (3,5 mm konektör) ile çalışır, ancak [CEC] seçeneği [MODE1] (Mod 1) veya [MODE2] (Mod 2) olarak ayarlandığında ve [AUDIO RECEIVER] (Ses Alıcısı) [ENABLE] (Etkin) olarak ayarlıyken çalışmaz.
 - [INPUT]** (Giriş) – tüm giriş düğmelerinin kilidini açmak için [UNLOCK] (Kilidi Aç) seçeneğini seçin. Tüm giriş tuşlarını kilitlemek için [LOCK] (Kilitle) seçimini yapın.
- Tüm ayarları etkinleştirmek için [ACTIVATE] (Etkinleştir) seçimini yapın.

Uzaktan Kumanda Kontrollerinin Kilidini Açma

- Uzaktan Kumanda Kontrolü – Normal çalışmaya dönmek için DISPLAY (Ekran) düğmesine en az beş saniye basılı tutun.

Kontrol Paneli Düğmelerini Kilitleme

[LOCK SETTINGS] (Kilit Ayarları) kısmındaki [KEY] (Tuş) seçeneği, monitörün Kontrol Panelindeki düğmeler kullanılarak kontrol edilmesini önler. [KEY] (Tuş) seçeneğinin etkinleştirilmesi, uzaktan kumanda düğmelerini kilitlemez.

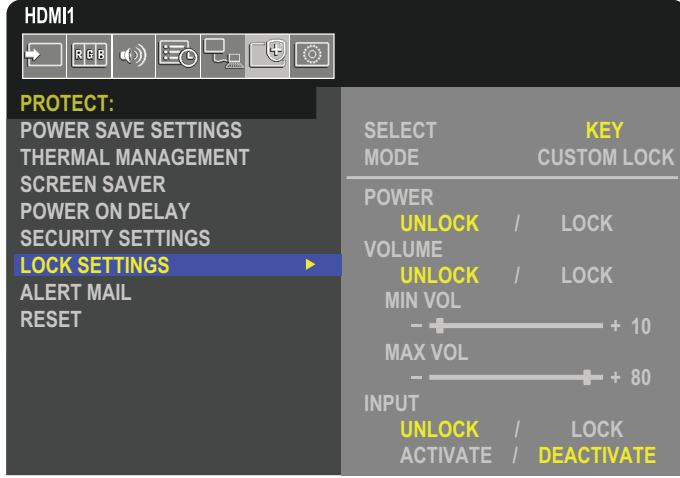

1. Uzaktan kumandayı kullanarak [PROTECT] (Koruma) bölümüne ve ardından [LOCK SETTINGS] (Kilit Ayarları) bölümüne gidin.
2. [SELECT] seçeneği altında, [KEY] (Tuş) ayarını değiştirmek için ▲, ▼ düğmelerine basın.
3. [MODE] (Mod) altında, etkinleştirmek istediğiniz kilit modunu seçin.
 - **[ALL LOCK]** (Hepsini Kilitle) – tüm tuş düğmeleri kilitlenir.
 - **[CUSTOM LOCK]** (Özel Kilit) – Kilitli veya kilitsiz olarak ayrı ayrı ayarlanabilen aşağıdaki düğmeler haricinde tüm tuş düğmeleri kilitlenir.
 - **[POWER]** (Güç) – Tuşlar kilitli olduğunda ⏻ düğmesini kullanabilmek için [UNLOCK] (Kilidi Aç) seçeneğini seçin.
 - **[VOLUME]** (Ses) – Tuşlar kilitlendiğinde, </> tuşları ile ses seviyesini kontrol edebilmek için [UNLOCK] (Kilit Aç) seçeneğini seçin. Ses ayarını önlemek için [LOCK] (Kilitle) seçimini yapın.
 - **[MIN VOL]** ve **[MAX VOL]** (Min. Ses ve Maks. Ses) – </> tuşları ile açılır ve ses seviyesi yalnızca [MIN] (Minimum) ve [MAX] (Maksimum) aralığı içinde ayarlanabilir.
Bu ayarın çalışması için [VOLUME] (Ses), [UNLOCK] (Kilit Aç) olarak ayarlanmalıdır.
 - **[INPUT]** (Giriş) – [INPUT/SET] (Giriş/Ayarla) düğmesini kullanarak girişleri değiştirebilmek için [UNLOCK] (Kilit Aç) seçeneğini seçin.
4. Tüm ayarları etkinleştirmek için [ACTIVATE] (Etkinleştir) seçimini yapın.

Monitörün Düğme Paneli Kontrollerinin Kilidini Açma

Key Buttons (Tuş Düğmeleri) – normal çalışmaya dönmek için ana ünite kontrol panelindeki SET (AYARLA) düğmesine ve ana ünite kontrol panelindeki MENU/EXIT (MENÜ/ÇIKIŞ) düğmesine aynı anda üç saniye veya daha uzun süre basarak ana ünite kontrol panelindeki tüm düğmelerin/tuşların kilidini açın.

OSD Menu (OSD Menüsü) – normal çalışmaya dönmek için, uzaktan kumandayı kullanarak [PROTECT] (Koruma) ve ardından [LOCK SETTINGS] (Kilit Ayarları) seçeneğine gidin. [SELECT] seçeneği altında, [KEY] (Tuş) ayarını değiştirmek için ▲, ▼ düğmelerine basın. [MODE] altında [UNLOCK] (Kilit Aç) ve ardından [ACTIVATE] (Etkinleştir) seçeneğini seçin.

IR Uzaktan Kumanda Düğmelerini ve Kontrol Paneli Düğmelerini/tuşunu Kilitleme

OSD menüsünden [PROTECT] (Koruma) → [LOCK SETTINGS] (Kilit Ayarları) → [SELECT] (Seç) → [KEY & IR] (Tuş ve IR) seçeneklerini seçin. Sonraki ayar prosedürü, kilidin etkinleştirildiği düğmeler/tuşlar ve kilit açma yöntemi için "IR Uzaktan Kumanda Düğmelerini Kilitleme" ve "Kontrol Paneli Düğmelerini Kilitleme" öğelerine bakın.

Uzaktan Kumanda Kimliği Fonksiyonunu Ayarlama

Uzaktan kumanda, 100 adete kadar MultiSync monitörü REMOTE CONTROL ID (Uzaktan Kumanda Kimliği) modu ile kontrol etmeyi sağlar. REMOTE CONTROL ID (Uzaktan Kumanda Kimliği) Monitör Kimliği ile bağlı çalışır, en fazla 100 ayrı MultiSync monitörün kontrolünü sağlar. Örneğin aynı alanda kullanılan birden fazla monitör varsa, uzaktan kumanda normal modda her monitöre aynı anda sinyal gönderir (bkz. **Şekil 1**). Uzaktan kumandayı REMOTE CONTROL ID (Uzaktan Kumanda Kimliği) modunda kullandığınızda grup içindeki sadece bir monitör kumanda edilir (bkz. **Şekil 2**).

Uzaktan Kumanda Kimliğini Ayarlamak için

Uzaktan kumanda üzerindeki REMOTE ID SET (Uzaktan Kumanda Kimliği Ayarı) düğmesini basılı tutarken, uzaktan kumandayla kontrol edilecek monitörün Monitör Kimliği'ni (1-100) girmek için KEYPAD'i (Tuş Takımı) kullanın. Uzaktan kumanda daha sonra bu belirli Monitör Kimliği numarasını alarak monitörü çalıştırmak için kullanılabilir.

0 seçildiğinde veya uzaktan kumanda normal modundayken bütün monitörler çalışacaktır.

Uzaktan Kumanda Modunu Ayarlamak/Sıfırlamak için

ID Mode (Kimlik modu) – Kimlik Moduna girmek için REMOTE ID SET (Uzaktan Kumanda Kimliği Ayarı) düğmesine basın ve 2 saniye basılı tutun.

Normal Mode (Normal mod) – Normal Moda dönmek için REMOTE ID CLEAR (Uzaktan Kumanda Sıfırlama) düğmesine basın ve 2 saniye basılı tutun.

- NOT:**
- Bu özelliğin doğru çalışması için monitöre bir Monitor ID (Monitör Kimliği) numarası verilmelidir. Monitor ID (Monitör Kimliği) numarası, OSD içindeki SYSTEM (Sistem) menüsü altında ayarlanabilir. Bkz. [sayfa 83](#).
 - Uzaktan kumandayı istediğiniz monitörün uzaktan kumanda sensörüne doğrultun ve REMOTE ID SET (Uzaktan Kumanda Kimliği Ayarla) düğmesine basın. Uzaktan kumandanız Kimlik modunda olduğunda ekranda MONITOR ID (Monitör Kimliği) numarası gösterilir.

Kapsama Alanı İçindeki Tüm Monitörleri Kontrol Etmek için Uzaktan Kumandayı Kullanın

1. Uzaktan kumanda üzerinde, REMOTE ID SET (Uzaktan Kumanda Kimliği Ayarla) düğmesini basılı tutarken tuş takımını kullanarak REMOTE CONTROL ID (Uzaktan Kumanda Kimliği) numarasını "0" olarak girin.
2. Uzaktan kumandanın kapsama alanı içindeki tüm monitörler basılan tuşa tepki verecektir.

NOT: REMOTE ID (Uzaktan Kumanda Kimliği) "0" olarak ayarlandığında, REMOTE ID SET (Uzaktan Kumanda Kimliğini Ayarla) uzaktan kumanda sinyali kapsama alanı içindeki tüm monitörlerin ekranlarında kendi Monitör Kimliklerini göstermelerini sağlayacaktır. Aşağıda açıklanan şekilde tek bir monitörü kontrol etmek istiyorsanız, bu yolla o monitörün kimliğini kolayca görebilirsiniz.

Tanımlanmış özel MONITOR ID (Monitör Kimliği) numarasına sahip monitörü kontrol etmek için uzaktan kumandayı kullanın.

1. Monitör için [MONITOR ID] (Monitör Kimliği) numarası belirleyin (bkz. [sayfa 83](#)). [MONITOR ID] (Monitör Kimliği) numarası 1-100 arasında olabilir.

Bu [MONITOR ID] (Monitör Kimliği) numarası uzaktan kumandanın diğer monitörleri etkilemeden belirli bir monitörü kumanda etmesini sağlar.

2. Uzaktan kumanda üzerinde, REMOTE ID SET düğmesine basılı tutarken tuş takımını kullanarak REMOTE CONTROL ID (Uzaktan Kumanda Kimlik) numarasını (1-100) girin. REMOTE ID NUMBER (Uzaktan Kumanda Kimliği Numarası) kontrol etmek istediğiniz ekranın MONITOR ID (Monitör Kimliği) numarası ile eşleşmelidir.
3. Uzaktan kumandayı istediğiniz monitörün uzaktan kumanda sensörüne doğrultun ve REMOTE ID SET (Uzaktan Kumanda Kimliği Ayarla) düğmesine basın.

MONITOR ID (Monitör Kimliği) numarası monitörde kırmızı ile gösterilir.

REMOTE CONTROL ID (Uzaktan Kumanda Kimliği) "0" ise, bu durumda aralık içindeki tüm monitörler kendi MONITOR ID (Monitör Kimliği) numaralarını kırmızı ile gösterecektir.

Eğer MONITOR ID (Monitör Kimliği) numarası ekranda beyaz ile gösterilirse, MONITOR ID (Monitör Kimliği) numarası ve REMOTE CONTROL ID (Uzaktan Kumanda Kimliği) numarası aynı değildir.



Şekil 1
Uzaktan Kumanda Normal modda veya REMOTE ID (Uzaktan Kumanda Kimliği) 0 olarak ayarlandı



Şekil 2
Uzaktan kumanda, REMOTE ID:3 (Uzaktan Kumanda Kimliği 3) seçeneğini kullanmaya ayarlandı

Bu fonksiyon için bir uzaktan kumandaya gereklidir.

Bu Bölümün İçerdikleri:

- ⇒ “Monitörü, RS-232C vasıtasıyla kontrol etme” sayfa 51
- ⇒ “Monitörü LAN vasıtasıyla kontrol Etme” sayfa 52
- ⇒ “HTTP Tarayıcı” sayfa 53
- ⇒ “Komutlar” sayfa 59
- ⇒ “Proof of Play (Çalma Kanıtı)” sayfa 60

Harici bir cihaz bağlama

Monitörü kontrol etme amaçlı harici bir cihaz bağlamak için iki seçenek vardır.

- RS-232C terminali.
Bir RS-232C kablosuyla monitörün RS-232C terminaline harici bir cihazın bağlanması.
- LAN bağlantı noktası.
Bir ağın LAN kablosu (RJ45 kategori 5 veya üstü) ile monitörün LAN bağlantı noktasına bağlanması.

Monitörü, RS-232C vasıtasıyla kontrol etme

Bu monitör, bir kişisel bilgisayarı bir RS-232C (ters tip) terminali ile bağlayarak kontrol edilebilir.

NOT: Bu fonksiyonu kullandığınızda, [EXTERNAL CONTROL] (Harici Kontrol) kısmında [CONTROL TERMINAL] (Kontrol Terminali) seçeneği [RS-232C] olmalıdır (bkz. [sayfa 83](#)).

Kişisel bir bilgisayarla kontrol edilebilen bazı örnek fonksiyonlar şunlardır:

- Güç AÇMA ya da bekleme.
- Giriş sinyalleri arasındaki geçişler.
- Sessiz AÇIK veya KAPALI.

Bağlantı

Monitör + bilgisayar.

- Bilgisayarı monitöre bağlamadan önce monitörün ana gücünü kapatın.
- Lütfen önce bağlı bilgisayarı açın ve ardından monitörün ana gücünü açın.

Bilgisayar ve monitörü ters sıra ile açarsanız, com port çalışmayabilir.

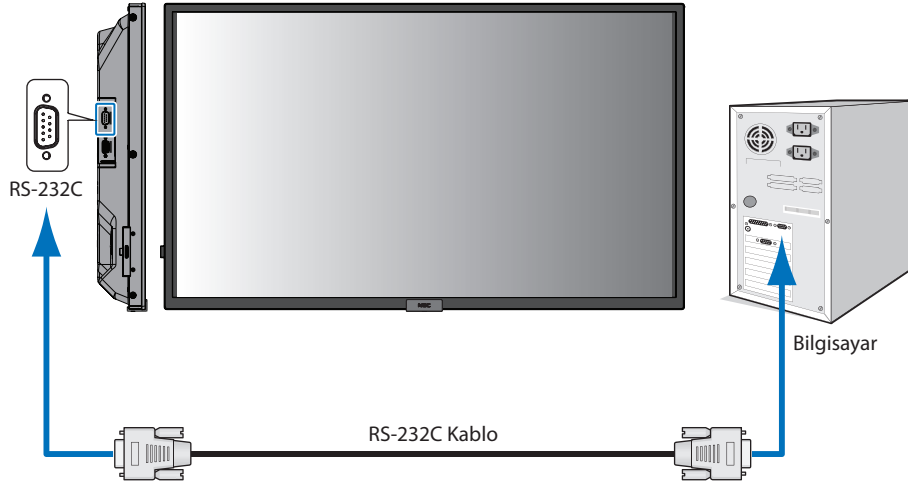

- NOT:**
- Bilgisayarınızda 25 pin seri bağlantı noktası bağlantısı varsa, 25 pin seri bağlantı noktası adaptörü gereklidir. Ayrıntılar için tedarikçinizle temasa geçin.
 - Pin tayini için lütfen bkz. [sayfa 52](#) kısmında "RS-232C input/output".

Monitörü bir RS-232C kablosuyla bağlı bir bilgisayardan gönderilen komutlarla kontrol etmek için lütfen kontrol komutunu kullanın. Kontrol komutu için talimatlar, "External_Control.pdf" belgesinde bulunabilir. Bkz. [sayfa 69](#).

Bu monitör RS-232C kumanda için RXD, TXD ve GND hatlarını kullanır.

RS-232C kontrol için, ters tip kablo (null modem kablosu) (pakete dahil değildir) kullanılmalıdır.

PIN ASSIGNMENT (PİN TAYİNİ)

RS-232C giriş/çıkış

Pin No	Adı
1	NC
2	RXD
3	TXD
4	NC
5	GND
6	NC
7	NC
8	NC
9	NC

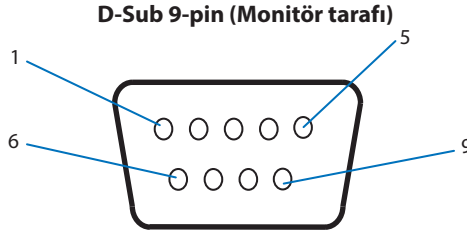

Bu monitör RS-232C kumanda için RXD, TXD ve GND hatlarını kullanır.

Monitörü LAN vasıtasıyla kontrol Etme

Bir Ağa Bağlanma

LAN kablosu kullanarak Ağ Ayarlarını ve Uyarı Postası Ayarlarını HTTP sunucu fonksiyonu kullanarak belirleyebilirsiniz.

NOT: Bu fonksiyonu kullandığınızda, [EXTERNAL CONTROL] (Harici Kontrol) kısmında [CONTROL TERMINAL] (Kontrol Terminali) seçeneği [LAN] olmalıdır (bkz. sayfa 83).

Bir LAN bağlantısını kullanmak için bir IP adresi atamanız gerekmektedir (bkz. sayfa 79). Monitör, bir DHCP ağına bağlandığında otomatik olarak bir IP adresi alacaktır.

LAN bağlantısı örneği:

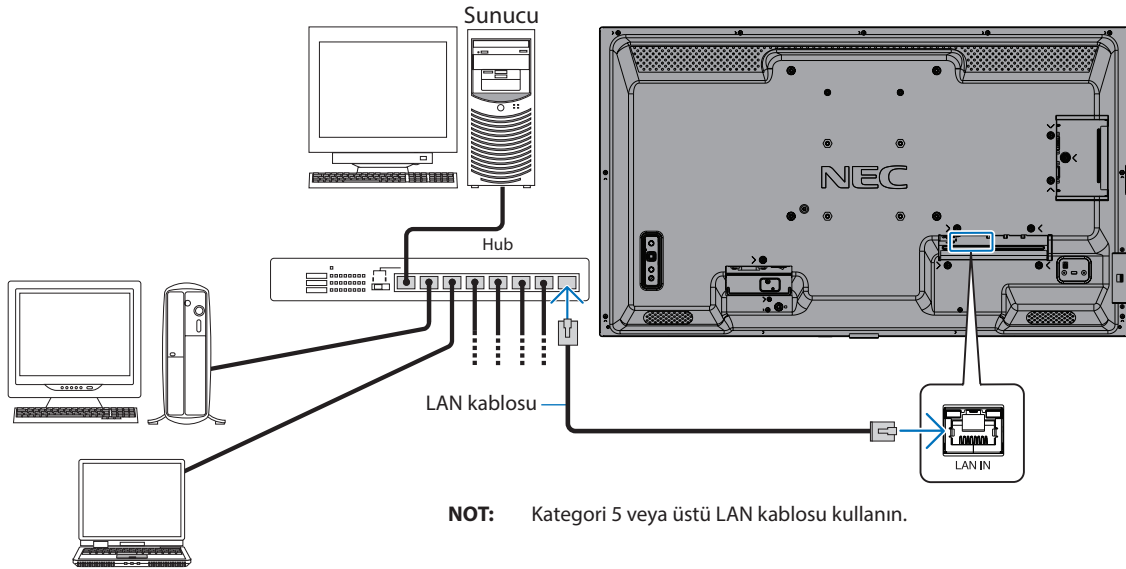

HTTP Tarayıcı

Genel Bakış

Monitörü bir ağa bağlamak, monitörün aynı ağa bağlı başka bir bilgisayardan uzaktan kontrol edilmesini sağlar.

Bu cihaz "JavaScript" ve "Çerezleri" kullanır ve tarayıcı bunları kabul edecek şekilde yapılandırılmalıdır. JavaScript ve Çerezleri kullanmak amaçlı ayarları değiştirmek için web tarayıcısının yardım dosyalarına bakın.

HTTP tarayıcısına erişmek için monitörle aynı ağa bağlı bir bilgisayarda bir web tarayıcısı başlatın ve web adresi alanına aşağıdaki URL'yi girin:

Ağ Ayarı

http://<the Monitor's IP address>/index.html

- NOT:**
- Varsayılan IP adresi monitöre otomatik olarak atanır.
 - Ağ üzerinden monitörleri yönetmek için NaViSet Administrator yazılımı önerilir. Web sitemizden indirilebilir (Bkz. [sayfa 69](#)).
 - MONITOR NETWORK SETTINGS (Monitör Ağ Ayarları) ekranı web tarayıcı belirmezse, Ctrl+F5 tuşlarına basarak web tarayıcınızdaki sayfayı yenileyin (veya ön belleği silin).
 - Monitör komutlara veya tarayıcıdaki tıklamalara geç yanıt veriyorsa, ya da genel işletim hızı kabul edilemez düzeydeyse, bunun sebebi ağ trafiği veya ağınızdaki ayarlar olabilir. Bu olduğu takdirde ağ yöneticiniz ile görüşün.
 - Tarayıcıda gösterilen düğmelere hızlı aralıklarla art arda basılırsa monitör yanıt vermeyebilir. Bu olduğu takdirde biraz bekleyin ve tekrar deneyin. Eğer hala yanıt alamıyorsanız, monitörü kapatın ve açın.

Kullanımdan Önce Hazırlık

Tarayıcı işlemini bağlatma önce monitörü ağa satın alabileceğiniz bir LAN kablosu ile bağlayın.

Proxy sunucu türüne ve ayar yöntemine bağlı olarak tarayıcıyı proxy sunucu ile çalıştırmak mümkün olmayabilir. Her ne kadar proxy sunucu tipi bir faktörse de, ayarlanmış olan öğelerin ön bellek verimliliğine bağlı olarak gösterilmemesi mümkündür, tarayıcıdan ayarlanmış olan içerik çalışmaya yansıtılamayabilir. Ağ ortamı gerektirmiyorsa, proxy sunucu kullanılmaması tavsiye edilir.

Tarayıcı Üzerinden Çalışma için Adres Kullanımı

Bir ana bilgisayar adı aşağıdaki durumlarda kullanılabilir (monitörün IP adresine karşılık gelir):

Ana makine adı, ağ yöneticisi tarafından alan adı sistemine (DNS) kaydedilmelidir. Daha sonra uyumlu bir tarayıcı kullanarak bu kaydedilmiş ana bilgisayar adı üzerinden monitörün ağ ayarlarına erişebilirsiniz.

Eğer ana bilgisayar adı kullanılan bilgisayarın "HOSTS" dosyasında yapılandırılmışsa, monitörün ağ ayarlarına uyumlu bir tarayıcı kullanarak o ana bilgisayarın adından ulaşabilirsiniz.

Örnek 1: Monitörün ana bilgisayar adı "pd.xxx.co.jp" olarak ayarlandığında, ağ ayarına erişim adres veya URL sütunu girişine <http://pd.xxx.co.jp/index.html> yazılarak sağlanır.

Örnek 2: Monitörün ana bilgisayar adı "192.168.73.1" olarak ayarlandığında, posta uyarı ayarlarına erişim adres veya URL sütunu girişine <http://192.168.73.1/index.html> yazılarak sağlanır.

Çalıştırma

HOME'u (Ana Sayfa) göstermek için aşağıdaki adrese erişin.

http://<the Monitor's IP address>/index.html

HOME (Ana Sayfa) altında bulunan sol kısımdaki sütunda her bağlantıya tıklayın.

Monitör Web kontrollerinde OSD Menü Ayarları

Monitörün OSD'sinde bulunan ayarları yapılandırmak için monitör web kontrollerinin sol tarafındaki bağlantılardan birini seçin. OSD menü kontrollerinin tam listesi için lütfen bkz. [sayfa 71](#).

[INPUT] (Giriş), [PICTURE] (Resim), [AUDIO] (Ses), [SCHEDULE] (Program), [NETWORK] (Ağ), [PROTECT] (Koruma), [SYSTEM] (Sistem)

NEC

HOME
REMOTE CONTROL
INPUT
PICTURE
AUDIO
SCHEDULE
PROTECT
SYSTEM
NETWORK
MAIL
SNMP
AMX
CRESTRON
NAME
NETWORK SERVICE
UPDATE FIRMWARE

PICTURE

PICTURE MODE	<input checked="" type="radio"/> NATIVE	<input type="radio"/> RETAIL	<input type="radio"/> CONFERRING
	<input type="radio"/> HIGHBRIGHT	<input type="radio"/> TRANSPORTATION	<input type="radio"/> CUSTOM
<input type="button" value="APPLY"/>			

BACKLIGHT	80	(0 - 100)
<input type="button" value="APPLY"/>		

BACKLIGHT DIMMING	<input type="radio"/> ON	<input type="radio"/> OFF
<input type="button" value="APPLY"/>		

VIDEO BLACK LEVEL	50	(0 - 100)
<input type="button" value="APPLY"/>		

GAMMA	<input checked="" type="radio"/> NATIVE	<input type="radio"/> 2.2	<input type="radio"/> 2.4	<input type="radio"/> S GAMMA
	<input type="radio"/> DICOM SIM.	<input type="radio"/> PROGRAMMABLE1	<input type="radio"/> PROGRAMMABLE2	<input type="radio"/> PROGRAMMABLE3
<input type="button" value="APPLY"/>				

COLOR	50	(0 - 100)
	<input checked="" type="radio"/> COLOR TEMPERATURE	

NOT: Monitör web kontrolü düğmeleri aşağıdaki gibi çalışır:

[APPLY] (Uygula): Ayarları kaydeder.

[CANCEL] (İptal): Önceki ayarlara döner.

NOT: APPLY'ı (Uygula) tıkladıktan sonra CANCEL (İptal) devre dışı bırakılır.

[RELOAD] (Yeniden Yükle): Ayarları yeniden yükler.

[RESET] (Sıfırla): İlk ayarlara sıfırlar.

Ağ Ayarları

HOME (Ana Sayfa) altında bulunan sol kısımdaki sütunda "NETWORK" (Ağ) ögesine tıklayın.



HOME
REMOTE CONTROL
INPUT
PICTURE
AUDIO
SCHEDULE
PROTECT
SYSTEM
NETWORK
MAIL
SNMP
AMX
CRESTRON
NAME
NETWORK SERVICE
UPDATE FIRMWARE

NETWORK SETTINGS

IP SETTING	<input type="radio"/> AUTO <input checked="" type="radio"/> MANUAL
IP ADDRESS	192 . 168 . 0 . 10
SUBNET MASK	255 . 255 . 255 . 0
DEFAULT GATEWAY	. . .
DNS	<input checked="" type="radio"/> AUTO <input type="radio"/> MANUAL
DNS PRIMARY	. . .
DNS SECONDARY	. . .

APPLY RESET

IP SETTING (IP Ayarı)	IP ADDRESS (IP ADRESİ) ayarlamak için bir seçenek belirleyin. AUTO (Otomatik): Bir IP adresini otomatik olarak atar. MANUAL (MANUEL): Ağa bağlı monitör için IP adresini manuel olarak ayarlayın. NOT: Bir sorun yaşarsanız ağ yöneticinize danışın.
IP ADDRESS (IP Adresi)	[IP SETTING] (IP Ayarı) için [MANUAL] (El İle) seçildiğinde ağa bağlı monitör için IP adresinizi ayarlayın.
SUBNET MASK (Alt Ağ Maskesi)	[IP SETTING] (IP Ayarı) için [MANUAL] (El İle) seçildiğinde ağa bağlı monitör için alt ağ maskesi verilerinizi ayarlayın.
DEFAULT GATEWAY (Varsayılan Ağ Geçidi)	[IP SETTING] (IP Ayarı) için [MANUAL] (El İle) seçildiğinde ağa bağlı monitör için varsayılan ağ geçidinizi ayarlayın. NOT: Ayarı silmek için [0.0.0.0] olarak ayarlayın.
DNS	DNS sunucunun IP ADDRESS'ini (IP adresi) ayarlayın. AUTO (Otomatik): Monitöre bağlı olan DNS sunucu kendi IP adresini otomatik olarak atayacaktır. MANUAL (MANUEL): Monitöre bağlı olan DNS sunucusunun IP adresini manuel olarak girin.
PRIMARY DNS (Birincil DNS)	Monitöre bağlı olan ağın birincil DNS sunucusu ayarlarını girin. NOT: Ayarı silmek için [0.0.0.0] girin.
SECONDARY DNS (İkincil DNS)	Monitöre bağlı olan ağın ikincil DNS sunucusu ayarlarını girin. NOT: Ayarı silmek için [0.0.0.0] girin.

Posta Ayarı

HOME (Ana Sayfa) altında bulunan sol kısımdaki sütunda "MAIL" (Posta) ögesine tıklayın.

Mail ayarları yapılandırıldığında, etkinleştirildiğinde, monitörde bir hata oluştuğunda veya giriş sinyali kaybolduğunda e-posta bildirimleri gönderilir. Bu özelliğin çalışması için monitör bir LAN'a bağlı olmalıdır.

Alert Mail (Uyarı Postası)	Bir hata meydana geldiğinde, monitör Alıcı'nın Adres alanlarında listelenen e-posta adreslerine bir hata mesajı gönderir. Lütfen aşağıdaki "Uyarı hata listesi" tablosuna bakınız. Hiçbir giriş sinyali tespit edilmediğinde bunun bir hata olmadığını unutmayın. Yalnızca Durum Mesajı etkinleştirildiğinde monitör hiçbir sinyal girişi yok bildirim e-postası gönderir. [ENABLE]'ı (Etkinleştir) işaretlediğinizde Alert Mail (Uyarı Postası) özelliği etkin olur. [DISABLE]'ı (Devre Dışı Bırak) işaretlediğinizde Alert Mail (Uyarı Postası) özelliği devre dışı kalır.
Status Message (Durum Mesajı)	Bu, 'no signal' (sinyal yok) koşulunun bir uyarı koşulu olarak eklenip eklenmeyeceği ile ilgili bir ayardır. [ENABLE] (Etkinleştir) seçeneğini seçtiğinizde, monitörde sinyal olmadığında veya uyarı koşullarında Alert Mail (Uyarı Postası) e-posta gönderir. [DISABLE] (Devre Dışı Bırak) seçeneğini belirlediğinizde, monitörün uyarı koşullarında Alert Mail (Uyarı Postası) e-posta gönderir. Monitörde sinyal olmadığında e-posta göndermez.
Sender's Address (Göndericinin Adresi)	Göndericinin adresini yazın. En fazla 60 alfanümerik karakter ve sembol kullanabilirsiniz.
SMTP Server (SMTP Sunucu)	Monitöre bağlanacak SMTP sunucunun adını yazın. En fazla 60 alfanümerik karakter kullanabilirsiniz.
Recipient's Address 1 to 3 (Alıcının Adresi 1 / 3)	Alıcının adresini yazın. En fazla 60 alfanümerik karakter ve sembol kullanabilirsiniz.
Authentication Method (Kimlik Doğrulama Metodu)	Bu, e-posta iletişimi için kimlik doğrulama metodunu seçer.
POP3 Server (POP3 Sunucu)	Bu, e-postanın kimlik doğrulaması için kullanılan POP3 sunucunun adresini belirler.
User Name (Kullanıcı Adı)	Bu, e-posta iletimi için kimlik doğrulama gerektiğinde kimlik doğrulama sunucusunda oturum açmak için gerekli olan kullanıcı adını belirler. En fazla 60 alfanümerik karakter kullanabilirsiniz.
Password (Şifre)	Bu, e-posta iletimi için kimlik doğrulama gerektiğinde kimlik doğrulama sunucusunda oturum açmak için gerekli olan şifreyi belirler. En fazla 60 alfanümerik karakter kullanabilirsiniz.
Test Mail (Test e-postası)	Ayarların doğru olduğundan emin olmak amacıyla bir test postası göndermek için bu düğmeye tıklayın.

- NOT:**
- Test e-postası uygulaması yapılırken bir uyarı e-postası alınmazsa, ağ ve sunucu ayarlarının ve alıcının e-posta adresinin doğru olup olmadığını kontrol edin.
 - Eğer testte yanlış adres girdiyse, bir uyarı e-postası alamayabilirsiniz.
Bu olursa, Alıcının Adresinin doğruluğunu kontrol edin.

Uyarı hata listesi

Hata numarası * Hata Kodu	Uyarı posta Mesajı	Açıklama	Önlem
70h ~ 7Fh	The monitor's power supply is not functioning normally. (Monitörün güç kaynağı düzgün çalışmıyor.)	Bekleme gücü anormal.	Lütfen satıcınızla görüşün.
90h ~ 9Fh	The monitor's backlight unit is not functioning normally. (Monitörün arka aydınlatma ünitesi düzgün çalışmıyor.)	Aydınlatma anormal.	Lütfen satıcınızla görüşün.
A0h ~ AFh	The monitor is overheated. (Monitör aşırı ısınmış.)	Sıcaklık Anormal.	Lütfen satıcınızla görüşün.
B0h ~ BFh	The monitor does not receive an input signal. (Monitör bir giriş sinyali almıyor.)	Sinyal Yok.	Lütfen "Sorun Giderme" bölümünden "Görüntü yok" kısmına bakın.
D0h	The remaining capacity of the error log decreased. (Hata günlüğünün kalan kapasitesi azaldı.)	Çalma Kanıtı günlük hafıza boyutu olarak 1 saat kaldı.	Lütfen PD harici komutunu kullanarak bir günlük alın. Bkz. sayfa 60
D1h	The battery for clocks is empty. (Saatlerin pili bitti.)	Pil bitti.	Lütfen monitörü güce bağlayın ve aküyü yeniden şarj edin. Lütfen OSD'de (DATE & TIME)'ı (Tarih ve Saat) ayarlayın.
E0h ~ EFh	A system error occurred in the monitor. (Monitörde bir sistem hatası oluştu.)	Sistem hatası.	Lütfen satıcınızla görüşün.

SNMP Ayarları

HOME'un (Ana Sayfa) altında bulunan sol kısımdaki sütunda "SNMP" ögesine tıklayın.

SNMP protokolü durum bilgisi almak ve bir monitörü doğrudan ağ üzerinden kontrol etmek için kullanılır.

Versiyon:

SNMP v1 Topluluk adına göre doğrulanmış düz metin, tuzağın onay mesajını döndürmez.

SNMP v2c Topluluk adına göre doğrulanmış düz metin, tuzağın onay mesajını döndürür.

Topluluk adı:

Varsayılan ayar "public" (herkese açık) şeklindedir. Salt okunurdur. 3 ayara kadar topluluk adı ayarlayabilirsiniz.

Tuzak:

Monitörde bir hata oluştuğunda belirtilen bir adrese hata mesajı gönderme.

Onay kutusu	Açıklama	Hata kodu
Temperature (Sıcaklık)	Sıcaklık Anormal	0xA0, 0xA1, 0xA2
Power (Güç)	Güç anormal	0x70, 0x71, 0x72, 0x78
Inverter/Backlight (İnvertör/Arka Aydınlatma)	İnvertör veya arka ışık anormal	0x90, 0x91
No Signal (Sinyal Yok)	Sinyal Yok	0xB0
PROOF OF PLAY (Çalma Kanıtı)	Günlük depolamasını azalt	0xD0
System Error (Sistem Hatası)	Sistem hatası	0xE0

AMX Ayarları

HOME (Ana Sayfa) altında bulunan sol kısımdaki sütunda "AMX" ögesine tıklayın.

AMX BEACON (AMX İŞARETİ)	AMX's NetLinx kontrol sistemi tarafından desteklenen bir ağa bağlantı sırasında AMX Cihaz Keşfi ile algılamayı devreye alın veya çıkartın. İPUCU: AMX Cihaz Keşfini destekleyen bir cihaz kullanıldığında, bütün AMX's NetLinx kontrol sistemleri cihazı tanıyacak ve bir AMX servis sağlayıcıdan uygun bir Cihaz Keşif Modülünü indirecektir. [ENABLE] (Etkinleştir) AMX Cihaz Keşfinin seçilmesi cihazı algılayacaktır. [DISABLE] (Devre Dışı Bırak) AMX Cihaz Keşfinin seçilmesi cihazın algılanmamasını sağlayacaktır.
-----------------------------	--

CRESTRON Ayarları

HOME'un (Ana Sayfa) altındaki sol sütundaki "CRESTRON" ögesine tıklayın.

CRESTRON ROOMVIEW uyumluluğu

Monitör CRESTRON ROOMVIEW desteğine sahiptir, ağ üzerinden bağlı olan birden fazla cihazın bilgisayardan veya kontrol cihazından yönetilmesine ve kontrol edilmesine izin verir.

Daha fazla bilgi için <http://www.crestron.com> adresini ziyaret edin

ROOMVIEW	Bilgisayardan yönetim için ROOMVIEW. ON (Açık): ROOMVIEW etkindir. OFF (Kapalı): ROOMVIEW devre dışıdır.
CRESTRON CONTROL	Kumandadan kontrol için CRESTRON CONTROL. ON (Açık): Crestron Control özelliğini etkinleştirir. OFF (Kapalı): Crestron Control özelliğini devre dışı bırakır.
CONTROLLER IP ADDRESS (Kontrolör IP Adresi)	CRESTRON SERVER (Crestron Sunucusu) IP adresini ayarlar.
IP ID (IP kimliği)	CRESTRON SERVER IP ID'nizi (Crestron Sunucu IP Kimliği) ayarlar.

İPUCU: CRESTRON ayarları sadece CRESTRON ROOMVIEW ile kullanım için gereklidir.
Daha fazla bilgi için <https://www.crestron.com> adresini ziyaret edin

Ad Ayarları

HOME (Ana Sayfa) altında bulunan sol kısımdaki sütunda "NAME" (Ad) seçeneğine tıklayın.

MONITOR NAME (MONİTÖR ADI)	Monitörün adını maksimum 16 karakter uzunluğuna kadar özelleştirmenizi sağlar. Bu ad, NaViSet Administrator gibi bir uygulama kullanarak ağdaki cihazları ararken gösterilir. Monitöre benzersiz bir isim vermek, ağdaki monitörlerin listesini görüntülerken onun kolayca tanımlanmasına izin verir. Varsayılan ad, monitörün model adıdır.
HOST NAME (ANA BİLGİSAYAR ADI)	Ağa bağlı olan monitörün ana bilgisayar adını girin. En fazla 15 alfanümerik karakter kullanabilirsiniz.
DOMAIN NAME (Etki Alanı Adı)	Monitöre bağlı ağın alan adını yazın. En fazla 60 alfanümerik karakter kullanabilirsiniz.

Ağ Hizmeti Ayarları

HOME (Ana Sayfa) altındaki sol sütunda "NETWORK SERVICE" (Ağ Hizmeti) ögesine tıklayın.

PJLink CLASS (PJLink Sınıfı)	PJLink için bir sınıf belirleyin*. NOT: PJLink, JBMIA'nın kurduğu bir ağ arayüz standardıdır. http://pjlink.jbmia.or.jp/index.html Bu monitörde class1 ve class2 komutları kullanılabilir.
NOTIFY FUNCTION ENABLE (Bildirim Fonksiyonunu Etkinleştir)	Monitör ağ durumunun bildirimini etkinleştirin veya devre dışı bırakın. Bu işlev sadece class2 içindir.
NOTIFY ADDRESS (Bildirim Adresi)	Monitör ağ durumunun gönderileceği bir IP ADRESİ (IP Adresi) ayarlayın. Bu işlev sadece class2 içindir.
PJLink PASSWORD (PJLink ŞİFRESİ)	PJLink için bir şifre belirleyiniz*. Şifre maks. 32 karakter uzunluğunda olmalıdır. Şifrenizi unutmayın. Şifrenizi unutursanız, tedarikçinize danışın.
HTTP PASSWORD (HTTP ŞİFRESİ)	HTTP sunucusu için bir şifre belirleyin. Şifre maks. 32 karakter uzunluğunda olmalıdır.
HTTP PASSWORD ENABLE (HTTP Şifresi Etkinleştirme)	HTTP sunucusuna giriş yaparken bir HTTP PASSWORD (HTTP Şifresi) gereklidir. Şifreyi girerken monitör adını USER NAME (Kullanıcı Adı) olarak ayarlayın.

*PJLink nedir?

PJLink farklı imalatçı firma cihazlarının kontrol edilmesi için kullanılan protokol standardıdır. Bu standart protokol, Japan Business Machine ve Information System Industries Association (JBMIA) tarafından 2005 yılında geliştirilmiştir.

Cihaz PJLink komutlarının tümünü destekler.

Komutlar

Monitörün RS-232C üzerinden bir bilgisayara veya LAN üzerinden bir ağa bağlanması, monitöre komutların iletilmesini sağlayarak, bağlı bir cihazdan monitörün uzaktan kontrol edilmesini sağlar. Her komut biçimi için talimatlar harici belgelerde bulunabilir "External_Control.pdf". Bkz. [sayfa 69](#).

RS-232C Arayüzü

PROTOCOL (Protokol)	RS-232C
BAUD RATE (Baud Hızı)	9600 [bps]
DATA LENGTH (Veri Uzunluğu)	8 [bit]
PARITY (Parite)	NONE (Hiçbiri)
STOP BIT (Durdurma Biti)	1 [bit]
FLOW CONTROL (Akış Kontrolü)	NONE (Hiçbiri)

LAN arayüzü

PROTOCOL (Protokol)	TCP
PORT NUMBER (Bağlantı Noktası Numarası)	7142
COMMUNICATION SPEED (Haberleşme Hızı)	AUTO setting (Otomatik ayarı) (10/100Mbps)

ASCII Kontrol komutu

Bu monitör, "External_Control.pdf" belgesinde (Bkz. [sayfa 69](#)) listelenen kontrol komutunu destekler, ancak aynı zamanda NEC monitörünü veya projektörü bağlı bir bilgisayardan kontrol etmek için kullanılan ortak ASCII kontrol komutunu da destekler. Daha fazla bilgi için lütfen web sitemizi ziyaret edin.

NOT: [QUICK START] (Hızlı Başlangıç) [DISABLE] (Devre Dışı) iken, monitörü kapatırsanız, RS-232C üzerinden ASCII komut kontrolü kullanılamaz. Monitör kapalıyken ASCII komut kontrolünü etkinleştirmek için [QUICK START] (Hızlı Başlangıç) öğesini [ENABLE] (Etkin) olarak ayarlayın.

Parametre

Giriş komutu

Giriş sinyali adı	Yanıt	Parametre
DisplayPort	DisplayPort	DisplayPort
HDMI1	hdmi1	hdmi1 veya hdmi
HDMI2	hdmi2	hdmi2
VGA	vga	vga
Media Player (Medya Oynatıcı)	mp	mp

Durum komutu

Yanıt	Hata durumu
error:temp	Sıcaklık Anormal
error:light	İnvertör veya arka ışık anormal
error:system	Sistem hatası

Proof of Play (Çalma Kanıtı)

Bu işlev, monitörün mevcut durumu için kendi kendine teşhis yapılarak mesajların gönderilmesini sağlar.

Kendi kendine teşhisi de içeren Çalma Kanıtı işlevi için "External_Control.pdf" belgesine bakın. Bkz. [sayfa 69](#).

Ögeyi kontrol et		Mesaj
①	INPUT (Giriş)	DisplayPort, HDMI1, HDMI2, VGA(RGB), Media Player (Medya Oynatıcı)
②	Resolution (Çözünürlük)	örn.: (H)1920, (V)1080, (H)3840, (V)2160 veya Sinyal Yok veya Geçersiz sinyal
③	Audio signal (Ses sinyali)	Ses Girişi veya Ses Girişi Yok veya YOK
④	Picture Image (Resim Görüntüsü)	Normal Resim veya Resim Yok
⑤	AUDIO OUT (Ses çıkışı)	Normal Ses veya Ses Yok
⑥	TIME (Saat)	(yıl)/(ay)/(gün)/(saat)/(dakika)/(saniye)
⑦	EXPANSION DATA (Genişleme Verisi)	00h: Normal Proof of Play event (00 sa: Normal Çalma Kanıtı etkinliği) 01h: Proof of Play event is "last power on time" (01 sa: Çalma Kanıtı etkinliği "gücün açıldığı son zamandır") 10h: MEDIA PLAYER is stop (10 sa: MEDIA PLAYER (Medya Oynatıcı) durdu) 11h: MEDIA PLAYER is start (11 sa: MEDIA PLAYER (Medya Oynatıcı) başladı) 12h: MEDIA PLAYER is pause (12 sa: MEDIA PLAYER (Medya Oynatıcı) duraklatıldı) 13h: MEDIA PLAYER error occur (13 sa: MEDIA PLAYER (Medya Oynatıcı) hata oluştu) 40h: Human detected (Human sensor Status) (40 sa: İnsan algılandı (İnsan sensörü Durumu)) 41h: Human detect cleared (Human Sensor Status) (41 sa: İnsan algılandı temizlendi (İnsan sensörü Durumu))

Örnek:

- ① HDMI1
- ② 3840 x 2160
- ③ Ses girişi
- ④ Normal Resim
- ⑤ Normal Ses
- ⑥ 2020/1/1/0h/0m/0s
- ⑦ 10h: MEDIA PLAYER is stop

Bu Bölümün İçerdikleri:

- ⇒ “Ekran Görüntüsü ve Video Sinyali Sorunları” sayfa 62
- ⇒ “Görüntü Yok” sayfa 62
- ⇒ “Görüntü sabitliği” sayfa 62
- ⇒ “Görüntü yanıp sönüyor” sayfa 62
- ⇒ “Görüntü dengesiz, odaklanmamış ya da akış belirgin değil” sayfa 63
- ⇒ “Görüntü düzgün şekilde yeniden üretilmiyor” sayfa 63
- ⇒ “Seçili çözünürlük doğru gösterilmiyor” sayfa 63
- ⇒ “Video kontrastı çok yüksek veya çok düşük” sayfa 63
- ⇒ “Donanım Sorunları” sayfa 63
- ⇒ “ düğmesi yanıt vermiyor” sayfa 63
- ⇒ “Ses yok” sayfa 63
- ⇒ “Uzaktan kumanda çalışmıyor” sayfa 63
- ⇒ “SCHEDULE/OFF TIMER (Takvim/Kapanma Zamanlayıcı) fonksiyonu düzgün çalışmıyor” sayfa 63
- ⇒ “TV’de karlı görüntü, zayıf ses” sayfa 64
- ⇒ “USB hub çalışmıyor” sayfa 64
- ⇒ “TV’de interferans” sayfa 64
- ⇒ “RS-232C veya LAN kontrol mevcut değil” sayfa 64
- ⇒ “Monitör otomatik olarak bekleme moduna geçer” sayfa 64
- ⇒ “Medya Oynatıcı fonksiyonu USB depolama aygıtını algılamıyor” sayfa 64
- ⇒ “Güç Gösterge Paternleri” sayfa 64
- ⇒ “Monitördeki LED yanmıyor (mavi veya kırmızı renk görülmüyor)” sayfa 64
- ⇒ “Mavi dışındaki LED renkleri yanıp sönüyor veya parlıyor” sayfa 64

Ekran Görüntüsü ve Video Sinyali Sorunları

Görüntü Yok

- Sinyal kablosu ekran kartına/bilgisayara tam olarak takılı olmalıdır.
- Ekran kartı yuvasına tam olarak oturtulmuş olmalıdır.
- Ana Güç Anahtarının AÇIK konumda olduğunu kontrol edin.
- Bilgisayarın ve monitörün açık olduğundan emin olun.
- Ekran kartında veya kullanılan sistemde desteklenen bir çözünürlüğün seçildiğinden emin olun. Şüpheye düşerseniz çözünürlüğü değiştirmek için lütfen ekran denetleyici veya sisteminin kullanıcı kılavuzuna bakın.
- Monitörünüzü ve ekran kartını uyumlulukları ve tavsiye edilen sinyal zamanlamaları için kontrol edin.
- Sinyal kablosu bağlayıcısında eğilmiş ya da içeri kaçmış olabilecek pinleri kontrol edin.
- Ekran, video sinyali kaybolduğunda önceden ayarlanan zaman aralığında otomatik olarak bekleme moduna geçer. Uzaktan kumandadaki güç açma düğmesine veya monitör üzerindeki  düğmesine basın.
- Bilgisayarı başlatırken sinyal kablosunu çıkartırsanız, görüntüler gösterilmeyebilir. Monitörü ve bilgisayarı kapatın ve sonra sinyal kablosunu takın ve bilgisayarı ve monitörü açın.
- HDCP (Yüksek Bant Genişliği Dijital İçerik Koruması) içeriğine bakın. HDCP dijital sinyal üzerinden gönderilen video verilerinin yasadışı olarak kopyalanmasını önleyen bir sistemdir. Eğer dijital giriş üzerinden izleme yapamıyorsanız bu her zaman ekranın düzgün şekilde çalışmadığı anlamına gelmez. HDCP uygulaması ile bazı durumlarda HDCP tarafından korunan belirli içeriklerin HDCP topluluğunun (Digital Content Protection, LLC) kararı/uygulaması sebebiyle gösterilmemesi söz konusu olabilir.

Görüntü sabitliği

- Lütfen LCD Teknolojisinin Görüntü Sabitliği denen bir fenomen ile karşılaşabileceğini unutmayın. Görüntü Sabitliği, önceki görüntünün artık veya "hayalet" görüntüsünün ekranda görünür kalmasıdır. CRT monitörlerden farklı olarak, monitörlerde görüntü sabitliği kalıcı değildir ancak tek bir sabit görüntünün uzun süre gösterilmesinden kaçınılmalıdır. Görüntü kalıcılığını düzeltmek için, monitörü önceki görüntünün kaldığı süre kadar kapalı tutun. Örneğin, eğer görüntü monitörde bir saat kaldıysa ve görüntünün artığı hala duruyorsa, monitör görüntünün silinmesi için bir saat bekleme modunda kalmalı veya kapatılmalıdır.

NOT: Tüm kişisel görüntüleme cihazlarında olduğu gibi, hareketli görüntüleri göstermenizi, hareketli bir ekran koruyucu kullanmanızı veya ekran boştayken düzenli aralıklarla hareketsiz görüntüleri değiştirmenizi veya kullanılmadığında monitörü beklemeye almanızı veya kapatmanızı tavsiye ederiz.

Görüntü yanıp sönüyor

- Bir sinyal tekrarlayıcı, dağıtıcı veya uzun bir kablo kullanıyorsanız bu, görüntü kabalığına veya bir an için yanıp sönmesine neden olabilir. Bu durumda lütfen kabloyu tekrarlayıcı veya dağıtıcı kullanmadan doğrudan monitöre bağlayın veya kabloyu daha yüksek kalitede bir kabloyla değiştirin. Bükümlü bir çift uzatıcı kullanmak, monitörün bulunduğu ortama veya kullandığınız kabloya bağlı olarak görüntü kabalığına neden olabilir. Daha fazla bilgi için lütfen tedarikçinize danışın.
- Bazı HDMI kablolar doğru görüntü göstermeyebilir. Giriş çözünürlüğü 1920 x 2160, 3840 x 2160 veya 4096 x 2160 ise lütfen 4K çözünürlüğü destekleyen bir HDMI kablo kullanın.

Görüntü dengesiz, odaklanmamış ya da akış belirgin değil

- Sinyal kablosu bilgisayara tam olarak takılı olmalıdır.
- Lütfen ekranda görüntülenen görüntüyü kontrol ederek [PICTURE] (Resim) bölümünde [ADJUST] (Ayarla) kısmındaki ayarları yapın.
- Görüntü modu değiştirildiğinde OSD Görüntü Ayarlarının yeniden ayarlanması gerekebilir.
- Monitörünüzü ve ekran kartını uyumlulukları ve tavsiye edilen sinyal zamanlamaları için kontrol edin.
- Metin bozuk görünüyorsa, video modunu taramalı olarak değiştirin ve 60 Hz'lik bir yenileme hızı kullanın.
- Gücü açarken veya ayarları değiştirirken görüntüde bozulma olabilir.

Görüntü düzgün şekilde yeniden üretilmiyor

- Kaba ayarı arttırmak veya azaltmak için OSD Görüntü Ayar kontrollerini kullanın.
- Bağlanmış olan cihaza bağlı olarak, renkler doğru görüntülenmeyebilir. Bu durumda, [SIGNAL FORMAT] (Sinyal Biçimi) ayarını [AUTO] (Otomatik) dışında bir ayara getirin.
- Ekran kartında veya kullanılan sistemde desteklenen bir çözünürlüğün seçildiğinden emin olun.
- Şüpheye düşerseniz çözünürlüğü değiştirmek için lütfen ekran kartının veya sisteminin kullanıcı kılavuzuna bakın.

Belirli görüntü modeline bağlı olarak dikey ya da yatay çizgiler görünebilir. Bu, ürün hatası veya bozulma değildir.

Seçili çözünürlük doğru gösterilmiyor

- Uygun çözünürlüğün seçildiğini doğrulamak için Bilgi OSD'sini kontrol edin.
- Ayarladığınız çözünürlük bir aralığın üzerinde veya altındaysa, sizi uyarmak için bir "OUT of RANGE" (Aralık Dışı) penceresi gözükecektir. Lütfen bağlı bilgisayardaki desteklenen çözünürlüğü ayarlayın.

Video kontrastı çok yüksek veya çok düşük

- Giriş sinyali için [INPUT-ADVANCED] (Giriş-Gelişmiş) altındaki [VIDEO RANGE] (Video Aralığı)'nda doğru seçeneğin seçildiğini kontrol edin. Bu yalnızca DisplayPort ve HDMI girişlerindeki video sinyalleri için geçerlidir.
 - **Siyahlar ezik ve beyazlar kırık** - [VIDEO RANGE] (Video Aralığı) ögesini [RAW SIGNAL] (İşlenmemiş Sinyal) olarak değiştirin. Kaynak video sinyalinin renk seviyeleri RGB Tam (RGB 0-255) iken monitörün [VIDEO RANGE] (Video Aralığı) [EXPANDED SIGNAL] (Genişletilmiş Sinyal) olarak ayarlandığında, siyahların ezilmesi ve beyazların kırılması meydana gelebilir, bu da gölgelerde ve açık tonlarda ayrıntıların kaybolmasına neden olur ve görüntü kontrastı aşırı yüksek görünür.
 - **Siyahlar koyu gri ve beyazlar donuk** - [VIDEO RANGE] (Video Aralığı) ögesini, [EXPANDED SIGNAL] (Genişletilmiş Sinyal) olarak değiştirin. [VIDEO RANGE] (Video Aralığı), [RAW SIGNAL] (İşlenmemiş Sinyal) olarak ayarlandığında, kaynak video sinyalinin renk seviyeleri RGB Sınırlı (RGB 16-235) olduğunda, donuk siyahlar ve beyazlar oluşabilir; bu, monitörün tam parlaklık aralığını elde etmesini etkili bir şekilde engeller ve görüntüyü kontrasttan yoksun gözükür.

Donanım Sorunları

🔌 düğmesi yanıt vermiyor

- Kapatmak için monitörün güç kablosunu AC prizinden çekin ve monitörü sıfırlayın.
- Monitörün ana güç Anahtarını kontrol edin.

Ses yok

- Ses kablosunun düzgün takılıp takılmadığını kontrol edin.
- [MUTE]'un (Sessiz) etkin olup olmadığını kontrol edin. Sessiz fonksiyonunu etkinleştirmek veya devre dışı bırakmak için uzaktan kumandayı kullanın.
- [VOLUME] (Ses) ögesinin en düşük değere ayarlanmış olup olmadığını kontrol edin.
- Bilgisayarın DisplayPort üzerinden ses sinyalini destekleyip desteklemediğini kontrol edin.

Emin değilseniz tedarikçinizle görüşün.
- Ses çıkış konektörü üzerinden bir ses sinyali, OSD menüsündeki [SURROUND] (Çevresel) ve [EQUALIZER] (Ekolayzer) ile ayarlanamaz.
- HDMI-CEC ses cihazı bağlı değilse, lütfen [AUDIO RECEIVER] (Ses Alıcı) seçeneğini [DISABLE] (Devre Dışı) olarak ayarlayın.

Uzaktan kumanda çalışmıyor

- Piller bitmiş olabilir. Lütfen pilleri değiştirin daha sonra uzaktan kumandanın çalışıp çalışmadığını kontrol edin.
- Pillerin doğru yerleştirilip yerleştirilmediğini kontrol edin.
- Uzaktan Kumandanın monitörün uzaktan kumanda sensörüne işaret ettiğini kontrol edin.
- [LOCK SETTINGS] (Kilit Ayarları) durumunu kontrol edin.
- Uzaktan kumanda sistemi, monitörün uzaktan kumanda sensörüne direkt güneş ışığı ya da güçlü ışık vurduğunda ya da algılama yolunu engelleyen bir nesne olduğunda çalışmaz.

SCHEDULE/OFF TIMER (Takvim/Kapanma Zamanlayıcı) fonksiyonu düzgün çalışmıyor

- [OFF TIMER] (Kapanma Zamanlayıcı) ayarlandığında, [SCHEDULE] (Takvim) fonksiyonu devre dışı kalır.
- [OFF TIMER] (Kapanma Zamanlayıcı) fonksiyonu etkin olduğunda ve LCD monitörüne giden güç kapatıldığında, güç kaynağı aniden kesildiğinde [OFF TIMER] (Kapanma Zamanlayıcı) sıfırlanacaktır.

TV'de karlı görüntü, zayıf ses

- Anten/kablo bağlantısını kontrol edin. Gerekirse yeni kablo kullanın.

USB hub çalışmıyor

- USB kablosunun düzgün olarak takıldığından emin olun. USB aygıt kullanıcı kılavuzunuza bakın.
- Ekrandaki USB upstream bağlantı noktasının bilgisayardaki USB downstream bağlantı noktasına bağlı olup olmadığını kontrol edin. Lütfen bilgisayarın [ON] (Açık) veya [USB POWER] (USB Gücü) seçeneğinin [ON] (Açık) durumda olduğundan emin olun.

TV'de interferans

- Koruyucu için bileşenleri kontrol edin, gerekirse monitörden uzaklaştırın.

RS-232C veya LAN kontrol mevcut değil

- RS-232C'yi (ters tip) veya LAN kablosunu kontrol edin. Bağlantı için kategori 5 veya üstü LAN kablosu gereklidir.

Monitör otomatik olarak bekleme moduna geçer

- Lütfen [OFF TIMER] (Kapanma Zamanlayıcı) ayarını kontrol edin.
- [CEC] fonksiyonunu [OFF] (Kapalı) olarak ayarlayın. Bağlı bir HDMI-CEC uyumlu cihaz bekleme moduna geçtiğinde, monitör de bekleme moduna geçebilir.
- Lütfen [SCHEDULE INFORMATION] (Program Bilgileri) ögesinde [POWER] (Güç) seçeneğini kontrol edin.

Medya Oynatıcı fonksiyonu USB depolama aygıtını algılamıyor

- Bir USB depolama cihazının, USB bağlantı noktasına bağlı olduğunu kontrol edin.
- Monitör tarafından tanınmıyorsa, USB depolama aygıtının dosya formatını kontrol edin.

Güç Gösterge Paternleri

Monitördeki LED yanmıyor (mavi veya kırmızı renk görülüyor)

- Güç kablosunun monitöre ve duvara doğru şekilde bağlandığından emin olun ve monitörün ana güç anahtarının ON (Açık) olduğundan emin olun.
- Bilgisayarın bir güç tasarruf modunda olmadığından emin olun (klavye veya fareye dokununuz).
- OSD menüsünün [SYSTEM] (SİSTEM) ayarlarında [POWER INDICATOR] (Güç Göstergesi) ögesinin [ON] (Açık) olarak ayarlandığından emin olun.

Mavi dışındaki LED renkleri yanıp sönüyor veya parlıyor

- Belirli bir arıza meydana gelmiş olabilir, lütfen tedarikçinize başvurun.
- Monitör normal çalışma sıcaklığından daha yüksek olan dahili sıcaklık yüzünden kapatılırsa, LED altı kez yeşil veya sarı veya kırmızı renkte yanıp söner. Lütfen monitörü birkaç dakika soğumaya bırakın, ardından tekrar açın.
- Monitör beklemede olabilir.

Uzaktan kumandadaki POWER ON (Güç Açma) düğmesine veya monitördeki  düğmesine basın.

Bu Bölümün İçerdikleri:

- ⇒ “Uyumlu Sinyal Listesi” sayfa 66
- ⇒ “M321” sayfa 67

Uyumlu Sinyal Listesi

Sinyal adı	Çözünürlük	Tarama frekansı		HDMI		DisplayPort	VGA (RGB)	Düşünceler
		Yatay	Dikey	MODE1 (Mod 1)	MODE2 (Mod 2)			
VGA	640 x 480	31,5 kHz	60 Hz	Evet	Evet	Evet	Evet	
SVGA	800 x 600	37,9 kHz	60 Hz	Evet	Evet	Evet	Evet	
XGA	1024 x 768	48,4 kHz	60 Hz	Evet	Evet	Evet	Evet	
HD	1280 x 720	45,0 kHz	60 Hz	Evet	Evet	Evet	Evet	
WXGA	1280 x 768	47,8 kHz	60 Hz	Evet	Hayır	Evet	Evet	
	1280 x 800	49,7 kHz	60 Hz	Evet	Evet	Evet	Evet	
SXGA	1280 x 1024	64 kHz	60 Hz	Evet	Evet	Evet	Evet	
WXGA	1360 x 768	47,7 kHz	60 Hz	Evet	Hayır	Evet	Evet	
	1366 x 768	47,7 kHz	60 Hz	Evet	Hayır	Evet	Evet	
SXGA+	1400 x 1050	65,3 kHz	60 Hz	Evet	Evet	Evet	Evet	
WXGA+	1440 x 900	55,9 kHz	60 Hz	Evet	Evet	Evet	Evet	
UXGA	1600 x 1200	75,0 kHz	60 Hz	Evet	Evet	Evet	Evet	
WSXGA+	1680 x 1050	65,3 kHz	60 Hz	Evet	Evet	Evet	Evet	
Full HD	1920 x 1080	67,5 kHz	60 Hz	Evet	Evet	Evet	Evet	Tavsiye edilen çözünürlük
WUXGA	1920 x 1200	74,6 kHz	60 Hz	Hayır	Evet	Evet	Evet	Sıkıştırılmış görüntü
4K/2	1920 x 2160	133,3 kHz	60 Hz	Hayır	Evet	Hayır	Hayır	Sıkıştırılmış görüntü
4K	3840 x 2160	54,0 kHz	24 Hz	Evet	Evet	Evet	Hayır	Sıkıştırılmış görüntü
	3840 x 2160	56,3 kHz	25 Hz	Evet	Evet	Evet	Hayır	Sıkıştırılmış görüntü
	3840 x 2160	65,7 kHz	30 Hz	Hayır	Hayır	Evet	Hayır	Sıkıştırılmış görüntü
	3840 x 2160	67,5 kHz	30 Hz	Evet	Evet	Evet	Hayır	Sıkıştırılmış görüntü
	3840 x 2160	112,5 kHz	50 Hz	Hayır	Evet	Evet*	Hayır	Sıkıştırılmış görüntü
	3840 x 2160	133,3 kHz	60 Hz	Hayır	Hayır	Evet*	Hayır	Sıkıştırılmış görüntü
	3840 x 2160	135,0 kHz	60 Hz	Hayır	Evet	Evet*	Hayır	Sıkıştırılmış görüntü
	4096 x 2160	54,0 kHz	24 Hz	Evet	Evet	Evet	Hayır	Sıkıştırılmış görüntü
	4096 x 2160	56,3 kHz	25 Hz	Hayır	Evet	Evet	Hayır	Sıkıştırılmış görüntü
	4096 x 2160	67,5 kHz	30 Hz	Hayır	Evet	Evet	Hayır	Sıkıştırılmış görüntü
	4096 x 2160	112,5 kHz	50 Hz	Hayır	Evet	Evet*	Hayır	Sıkıştırılmış görüntü
	4096 x 2160	135,0 kHz	60 Hz	Hayır	Evet	Evet*	Hayır	Sıkıştırılmış görüntü
HDTV (1080p)	1920 x 1080	27,0 kHz	24 Hz	Evet	Evet	Evet	Hayır	
	1920 x 1080	28,1 kHz	25 Hz	Evet	Evet	Evet	Hayır	
	1920 x 1080	33,8 kHz	30 Hz	Evet	Evet	Evet	Hayır	
	1920 x 1080	56,3 kHz	50 Hz	Evet	Evet	Evet	Hayır	
	1920 x 1080	67,5 kHz	60 Hz	Evet	Evet	Evet	Hayır	
HDTV (1080i)	1920 x 1080 (titreşimli)	28,1 kHz	50 Hz	Evet	Evet	Evet	Hayır	
	1920 x 1080 (titreşimli)	33,8 kHz	60 Hz	Evet	Evet	Evet	Hayır	
HDTV (720p)	1280 x 720	37,5 kHz	50 Hz	Evet	Evet	Evet	Hayır	
	1280 x 720	45,0 kHz	60 Hz	Evet	Evet	Evet	Hayır	
SDTV (576p)	720 x 576	31,3 kHz	50 Hz	Evet	Evet	Evet	Hayır	
SDTV (480p)	720 x 480	31,5 kHz	60 Hz	Evet	Evet	Evet	Hayır	
SDTV (576i)	720 x 576 (titreşimli)	15,6 kHz	50 Hz	Evet	Evet	Hayır	Hayır	
SDTV (480i)	720 x 480 (titreşimli)	15,7 kHz	60 Hz	Evet	Evet	Hayır	Hayır	

*: Sadece HBR2 ayarlanmıştır.

- NOT:**
- Giriş sinyalinin çözünürlüğüne bağlı olarak, karakterler bulanık veya şekiller biçimsiz gözükabilir.
 - Kullanılan ekran kartı veya sürücüyü bağlı olarak, resim düz gün görüntülenmeyebilir.

Ürün Özellikleri

LCD Modül	Piksel aralığı: Çözünürlük: Renk: Brightness (Parlaklık): Kontrast Oranı: Görüş Açısı:	32"/80,0 cm köşegen 0,364 mm 1920 x 1080 16 milyondan fazla renk (kullanılan ekran kartına bağlı olarak) 450 cd/m ² (Maks.) @25°C 1100:1 89° (typ) @ CR>10	
Frekans	Yatay: Dikey:	Dijital: 15 - 136 kHz Analog: 15 - 81 kHz Dijital: 23 - 76 Hz Analog: 49 - 76 Hz	
Piksel Saati		Dijital: 25,0 MHz - 600,0 MHz (HDMI/DisplayPort) Analog: 13,5 MHz, 25,0 MHz - 170,0 MHz	
Görülebilir Boyut		698.40 x 392.85 mm	
Giriş Sinyali			
DisplayPort	DisplayPort Konektörü	Dijital RGB	DisplayPort (4096x2160'a kadar (60 Hz), HDCP 1.3/2.2)
HDMI	HDMI Konektör	Dijital YUV Dijital RGB	HDMI (4096x2160 kadar (60 Hz), HDCP 1.4/2.2)
VGA(RGB)	Mini D-Sub 15-pin	Analog RGB	0.7 Vp-p/75 ohm (1920 x 1080'e kadar (60 Hz))
		Senkronize	Ayrı: TTL seviyesi (Poz./Neg.)
AUDIO (Ses)			
AUDIO (Ses) Girişi	DisplayPort Konektörü	Dijital Ses	PCM 32, 44,1, 48 kHz (16/20/24 bit)
	HDMI Konektör	Dijital Ses	PCM 32, 44,1, 48 kHz (16/20/24 bit)
AUDIO (Ses) Çıkış	Stereo Mini Jack	Analog Ses	Stereo L/R 0,5 Vrms
	HDMI (ARC) ^{*3}	Dijital Ses	PCM 32, 44,1, 48 kHz (16/20/24 bit)
Hoparlör Çıkış			Dahili Hoparlör 5 W + 5 W (Stereo)
Kontrol	RS-232C In: LAN: Remote IN (Uzaktan kumanda girişi):	Mini D-Sub 9-pin RJ-45 10 BASE-T/100 BASE-TX Stereo Mini Giriş 3,5 mm Ø	
USB			Güç kaynağı bağlantı noktası, 5 V/2 A (maks.) Medya Oynatıcı/Firmware güncelleme bağlantı noktası
Güç Kaynağı			0,8 - 0,3 A @ 100-240V AC, 50/60Hz
Güç Tüketimi	Normal İşletim ^{*1} : Enerji Tasarruf Modu ^{*1} (Kehribar renk parlayan LED): Enerji Tasarruf Modu ^{*1} (Kehribar renk yanıp sönen LED):		Yaklaşık 40 W 2 W'tan az 0,5 W'tan az
Çalıştırma Ortamı	Sıcaklık: Nem: Yükseklik:	0 - 40 °C / 32 - 104 °F % 20 - 80 (yoğuşmasız) 0 - 3000 m (Parlaklık, yüksekliğe bağlı olarak azalabilir)	
Depolama Ortamı	Sıcaklık: Nem:	-20 - 60 °C / -4 - 140 °F % 10 - 80 (yoğuşmasız) / % 90 - % 3,5 x (Sıcaklık - 40 °C) 40 °C üzeri olduğunda	
Boyutlar ^{*2}			726,5 (W) x 425,4 (H) x 66,5 (D) mm/28,6 (W) x 16,8 (H) x 2,6 (D) inç
Ağırlık			6,3 kg (13,9 lbs)
VESA uyumlu montaj ara yüzü			100 mm x 100 mm (M4, 4 Delik)

NOT: Teknik özellikler haber verilmeksizin değiştirilebilir.

^{*1}: Hiçbir seçenek olmadan, fabrika ayarlarıyla.

^{*2}: Ölçümler yalnızca monitör ölçümleridir ve çıkıntı yapan çıkarılabilir parçalar dahil edilmemiştir.

^{*3}: Yalnızca HDMI1.

Ticari Markalar

Microsoft® ve Windows®, Microsoft Corporation'ın Birleşik Devletler ve/veya diğer ülkelerdeki kayıtlı ticari markaları veya ticari markalarıdır.

NEC, NEC Corporation'ın tescilli markasıdır.

DisplayPort™ ve DisplayPort™ logosu, Amerika Birleşik Devletleri ve diğer ülkelerde Video Electronics Standards Association'a (VESA®) ait ticari markalardır.

MultiSync, Japonya ve diğer ülkelerde Sharp NEC Display Solutions, Ltd.'nin ticari markası veya tescilli ticari markasıdır.

Diğer tüm markalar ve ürünler, sahiplerinin ticari markaları veya kayıtlı ticari markalarıdır.

HDMI, HDMI High-Definition Multimedia Interface ve HDMI logosu ve Amerika Birleşik Devletleri ve diğer ülkelerde HDMI Licensing Administrator, Inc.'in ticari markası veya tescilli ticari markasıdır.

PJLink ticari markası ve logosu Japonya, Amerika Birleşik Devletleri ve diğer ülkeler ve bölgelerde tescil için başvurulmuş veya tescillenmiş ticari markalardır.

CRESTRON ve CRESTRON ROOMVIEW Amerika Birleşik Devletleri ve diğer ülkelerde Crestron Electronics, Inc.'in ticari markaları veya tescilli ticari markalarıdır.

NaViSet, Japonya ve diğer ülkelerde Sharp NEC Display Solutions, Ltd.'nin ticari markası veya tescilli ticari markasıdır.

Blu-ray, Blu-ray Disc Association'ın ticari markasıdır.

TILE COMP ve TILE MATRIX, Japonya ve diğer ülkelerde Sharp NEC Display Solutions, Ltd.'nin ticari markası veya tescilli ticari markalarıdır.



[Bildirim] MPEG-4 AVC hakkında, MPEG-4 Görsel lisans bu ürün kapsamına dahildir

1. MPEG AVC

BU ÜRÜN, TÜKETİCİNİN KİŞİSEL KULLANIMI İÇİN VE AŞAĞIDA BELİRTİLEN ÖDEME ALINMADIĞI DİĞER KULLANIMLAR İÇİN AVC PATENT PORTFÖYÜ LİSANSI ALTINDA LİSANSLIDIR (i) VIDEO'NUN AVC STANDARDIYLA ("AVC VIDEOSU") KODLANMASI VE/VEYA (ii) KİŞİSEL FAALİYETLERDE BULUNAN TÜKETİCİNİN AVC VIDEOSUNUN KODUNU ÇÖZME VE/VEYA VİDEONUN AVC VIDEO SAĞLAMA LİSANSI OLAN BİR VIDEO SAĞLAYICIDAN TEMİN EDİLMİŞ OLMASI. DİĞER HERHANGİ BİR KULLANIM İÇİN LİSANS VERİLMEMİŞ VEYA VERİLDİĞİ İMA EDİLMEMİŞTİR. MPEG LA, L.L.C.'DEN İLAVE BİLGİLER ALINABİLİR. [HTTP://WWW.MPEGLA.COM](http://www.mpegla.com) ADRESİNE BAKIN

2. MPEG-4 Visual

BU ÜRÜN, TÜKETİCİNİN KİŞİSEL KULLANIMI İÇİN VE AŞAĞIDA BELİRTİLEN ÖDEME ALINMADIĞI DİĞER KULLANIMLAR İÇİN MPEG-4 VISUAL PATENT PORTFÖYÜ LİSANSI ALTINDA LİSANSLIDIR (i) VIDEO'NUN MPEG-4 VISUAL STANDARDIYLA ("MPEG-4 VIDEOSU") KODLANMASI VE/VEYA (ii) KİŞİSEL FAALİYETLERDE BULUNAN TÜKETİCİNİN AVC VIDEOSUNUN KODUNU ÇÖZME VE/VEYA VİDEONUN MPEG-4 VIDEO SAĞLAMA LİSANSI OLAN BİR VIDEO SAĞLAYICIDAN TEMİN EDİLMİŞ OLMASI. DİĞER HERHANGİ BİR KULLANIM İÇİN LİSANS VERİLMEMİŞ VEYA VERİLDİĞİ İMA EDİLMEMİŞTİR. PROMOSYONEL, İÇ VE TİCARİ KULLANIMLARA VE LİSANSLAMAYA İLİŞKİN BİLGİLERİ DE İÇEREN MPEG LA, LLC'DEN ELDE EDİLEN DİĞER BİLGİLER. [HTTP://WWW.MPEGLA.COM](http://www.mpegla.com) ADRESİNE BAKIN.

Bu ürün kılavuzunda belirtilen ek şartname belgeleri ve aksesuarları ve isteğe bağlı yazılım uygulamaları aşağıda listelenmiştir.

Bölgesel web siteleri

Global: <https://www.sharp-nec-displays.com/global/>

Asya-Pasifik: <https://www.sharp-nec-displays.com/ap/contact/index.html>

Kuzey America: <https://www.sharpnecdisplays.us/>

Avrupa, Rusya, Orta Doğu ve Afrika: <https://www.sharpnecdisplays.eu/p/hq/en/home.xhtml>

Japonya: <https://www.sharp-nec-displays.com/jp/>

Ek Belgeler

“External Control” (Harici Kontrol) PDF belgesi

Bu belge, ekranı RS-232C veya LAN üzerinden monitörü harici olarak kontrol etmek ve sorgulamak için iletişim protokolünü tanımlar. Protokol kodlanmış ikiliyi kullanır ve sağlama toplamlarının hesaplanmasını gerektirir ve monitördeki çoğu işlevsellik bu komutlar kullanılarak kontrol edilebilir. Daha az zorlu uygulamalar için daha basit bir protokol de mevcuttur (aşağıya bakınız).

Bu belge, bölgenizdeki web sitemizden indirilebilir.

Python programlama dili tabanlı bir SDK (Software Development Kit) yazılımı da bu iletişim protokolünü hızlı geliştirme için bir Python kütüphanesi içine alır.

<https://github.com/SharpNECDisplaySolutions/necpdsdk>

“Projector/Monitor Common ASCII Control Command - Reference Manual” PDF belgesi

Bu belge, basit bir İngilizce benzeri sözdizimini kullanarak LAN üzerinden monitörün temel işlevlerini harici olarak kontrol etmek için iletişim protokolünü tanımlar. Mevcut kontrol sistemlerine kolay entegrasyon için uygundur. Güç durumu, video girişleri, ses seviyesi ve durumu kontrol etme ve sorgulama gibi işlevsellikler mevcuttur. Protokol ASCII kodlamasını kullanır ve sağlama toplamı hesaplaması gerektirmez.

Bu belge, bölgenizdeki web sitemizden indirilebilir.

Yazılım

Yazılım web sitemizde indirilebilir.

https://www.sharp-nec-displays.com/dl/en/dp_soft/lineup.html

Display Wall Calibrator yazılımı



Bu yazılım, harici bir renk sensörü kullanarak ve monitörleri kalibre ederek, gelişmiş video paneli yapılandırması ve doğru renk uyumu sağlar. Video duvarına uygulanabilecek ekranlar ve yapılandırma ayarları arasında mümkün olan en iyi parlaklık ve renk uyumunu elde etmek için video paneli gibi çok monitörlü kurulumlar yaparken kullanışlıdır. Microsoft Windows ve macOS için kullanılabilen yazılım satın alınabilir ve desteklenen harici bir renk sensörünün kullanımını gerektirebilir. Satın alma bilgileri ve ürün mevcudiyeti konusunda bilgi almak için lütfen bir yetkili satıcı ile görüşün ya da bölgenizdeki web sitemizi ziyaret edin.

NaViSet Administrator yazılımı



Bu ücretsiz yazılım, NEC monitörleri ve projektörler için gelişmiş ve güçlü bir ağ tabanlı kontrol, izleme ve varlık yönetimi sistemidir. Yazılım Microsoft Windows ve MacOS üzerinde kullanılabilir.

NaViSet Administrator yazılımının en son sürümü web sitemizde mevcuttur.

Donanım

MDSVSENSOR 3 USB Renk Sensörü

Bu özelleştirilmiş X-Rite color sensor, yukarıda listelenen Display Wall Calibrator yazılımıyla kullanılabilir. Satın alma bilgileri ve ürün mevcudiyeti konusunda bilgi almak için lütfen bir yetkili satıcı ile görüşün ya da bölgenizdeki web sitemizi ziyaret edin.

Bu Bölümün İçerdikleri

- ⇒ "INPUT (Giriş)" sayfa 72
- ⇒ "PICTURE (Resim)" sayfa 74
- ⇒ "AUDIO (Ses)" sayfa 77
- ⇒ "SCHEDULE (Program)" sayfa 78
- ⇒ "NETWORK (Ağ)" sayfa 79
- ⇒ "PROTECT (Koruma)" sayfa 80
- ⇒ "SYSTEM (Sistem)" sayfa 82

Varsayılan değerler istek üzerine sağlanabilir.

INPUT (Giriş)

INPUT MENU (Giriş Menüsü)	
INPUT SELECT (Giriş Seç)	
DisplayPort	Giriş sinyali kaynağını seçer.
HDMI1	
HDMI2	
VGA(RGB)	
Media Player (Medya Oynatıcı)	
INPUT SETTINGS (Giriş Ayarları)	
INPUT NAME (Giriş Adı)	<p>Girişi yeniden adlandırmak için:</p> <ol style="list-style-type: none">Ad alanını seçin.Alanı etkinleştirmek için IR uzaktan kumandadaki SET(AYARLA)'ya basın.<ul style="list-style-type: none">Değiştirmek istediğiniz karaktere gitmek için +/- düğmelerini kullanın.Mevcut karakterler arasında geçiş yapmak için ▲/▼ düğmelerine basın (A-Z, 0-9, özel karakterler ve boşluk).Büyük harf ve küçük harf arasında geçiş yapmak için bir harf üzerindeyken SET (AYARLA) düğmesine basın.Adı kaydetmek, ve ad alanından çıkmak için EXIT (ÇIKIŞ)'a basın. <p>Boşluklar dahil olmak üzere, maksimum 14 karakterli özel adlar ayarlanabilir. Karakterler harflerin (A-Z), sayıların (0-9) ve bazı sembollerin bir karışımı olabilir.</p>
NAME RESET (ADI SIFIRLA)	<p>Geçerli giriş adını fabrika ayarlarına döndürür. [PROCEED] (UYGULA) seçeneğini vurgulayın ve giriş adını sıfırlamak için uzaktan kumanda üzerindeki SET (AYARLA) tuşuna basın.</p> <p>Seçenekler şunlardır: PROCEED (UYGULA) / CANCEL (İPTAL).</p>
AUTO INPUT CHANGE (Otomatik Giriş Değiştirme)*1, *3, *4	<p>Bu seçenek etkinleştirildiğinde, bir sinyal uygulandığında veya kaybolduğunda girişleri algılayabilir ve değiştirebilir. Giriş önceliğinin özelleştirilmesine olanak tanır.</p> <p>NOT: Bu seçenek, OSD menüsü seçenekleri etkinleştirildiğinde kullanılamaz.</p> <ul style="list-style-type: none">[HUMAN SENSING] (İnsan Algılama) seçeneği, [CONTROL] (Kontrol) menüsünde bulunan [AUTO DIMMING] (Otomatik Karartma) ayarlarında [ENABLED] (Etkin) durumdadır.
NONE (Hiçbiri)	<p>Monitör, diğer giriş bağlantılarında video sinyali aramaz.</p> <p>Geçerli girişte video sinyali kaybedilirse veya monitör manuel olarak video sinyali olmayan bir girişe geçirilirse ekran kararır ve LED yeşil olarak yanıp söner. Monitör, [POWER SAVE] (Güç Tasarrufu) etkinleştirilmiş durumda ise [POWER SAVE] (Güç Tasarrufu) için belirlenen süreden sonra güç tasarruf moduna geçecektir.</p>
FIRST DETECT (İlk Algılanan)*2	<p>Geçerli giriş video sinyaline sahipken monitör diğer giriş bağlantılarında video sinyali aramaz.</p> <p>Mevcut giriş bağlantısında video sinyali yoksa monitör diğer video giriş bağlantılarında video sinyali arayacaktır. Bir video sinyali bulunursa, monitör otomatik olarak geçerli video kaynağından girişe geçecektir.</p>
LAST DETECT (Son Algılanan)*2	<p>Monitör, mevcut video sinyali mevcut olsa bile diğer giriş bağlantılarında bir video sinyali aktif olarak arar. Başka bir giriş bağlantısına yeni bir video sinyal kaynağı uygulandığında, monitör otomatik olarak yeni bulunan video kaynağına geçer.</p> <p>Mevcut giriş bağlantısında video sinyali kaybolursa monitör diğer video giriş bağlantılarında video sinyali arayacaktır. Bir video sinyali bulunursa, monitör otomatik olarak geçerli video kaynağından girişe geçecektir.</p>
CUSTOM DETECT (Özel Algıla)	<p>Monitör yalnızca öncelik numaraları için seçili girişlerde video sinyali arar. Monitör, sinyalin kaybolması durumunda öncelik sırasında sinyal arar ve otomatik olarak etkin bir video sinyaline sahip en yüksek önceliğe geçiş yapar. Monitör etkin olarak bu girişleri arar. Monitör, geçerli sinyal girişi Öncelik 1 değilse ve Öncelik 1'e atanan girişe yeni bir sinyal uygulanırsa, otomatik olarak daha yüksek öncelik girişine geçiş yapacaktır.</p> <p>NOT: • [Media Player] (Medya Oynatıcı) yalnızca bir USB depolama cihazı bağlı olduğunda çalışacaktır.</p>

INPUT MENU (Giriş Menüsü)	
ADVANCED (Gelişmiş)	
INPUT SIGNAL SETTINGS (Giriş Sinyali Ayarları)	
DisplayPort	
BIT RATE (Bit Oranı)	DisplayPort sinyalinin bit oranını ayarlar. Görüntü sabit değilse, veya görüntüde parazit oluşuyorsa, lütfen diğer ayarları deneyin. Seçenekler: HBR/HBR2.
HDMI	HDMI modunu ayarlar. MODE1 (Mod1): Maksimum çözünürlük 3840 x 2160 (30 Hz). MODE2 (Mod2): Maksimum çözünürlük 3840 x 2160 (60 Hz); HDCP 2.2 ve HDR destekler.
Media Player (Medya Oynatıcı)	Medya Oynatıcı için otomatik çalma ayarlarını yapılandırır. OFF (Kapalı): Hiçbir dosyayı otomatik olarak çalmaz. PHOTO (Fotoğraf): Fotoğraf (sabit görüntü) dosyalarını otomatik olarak oynatır. MUSIC (Müzik): Müzik dosyalarını otomatik olarak çalar. MOVIE (Film): Video dosyalarını otomatik olarak oynatır. [OFF] (Kapalı) dışındaki herhangi bir ayarı kullanırken, aşağıdaki durumlarda USB depolama cihazının "AUTO_PLAY" klasöründeki dosyaları otomatik olarak yürütür: - [Media Player] (Medya Oynatıcı) giriş sinyali olarak ayarlanmışken güç kapatıldığında ve açıldığında. - [INPUT SELECT] (Giriş Seç) [Media Player] (Medya Oynatıcı) olduğunda. NOT: • Oynatma dosya adı sırasına göredir; öncelik ilk olarak sayısal (artan sırada), sonra alfabetik olarak (artan sırada) yürütülür. • Bu ayar [AUTO INPUT CHANGE] (Otomatik Giriş Değiştirme) ile birlikte kullanıldığında, sistem "Medya Oynatıcıya" geçer ve giriş sinyali kaybolduğunda seçilmiş dosyaları otomatik olarak oynatır.
OVERSCAN (Fazla Tarama)*3	Bazı video formatları resmi en iyi şekilde göstermek için farklı tarama türlerine ihtiyaç duyabilirler. NOT: [SCREEN SAVER] (Ekran Koruyucu) içindeki [MOTION] (Hareket) ögesi aktif olduğunda bu fonksiyon kullanılamaz.
AUTO (Otomatik)	Görüntü boyutu otomatik olarak ayarlanır.
ON (Açık)	Görüntü, en boy oranını değiştirmeden ekrana en uygun olacak şekilde ölçeklenir. Bazı görüntüler kırılmış kenarlara sahip olacaktır. Resmin yaklaşık %95'i ekranda görüntülenecektir.
OFF (Kapalı)	Tüm görüntü, ekran alanında görüntülenir. Bu ayar, kenarlarda bozuk görüntülere neden olabilir. NOT: HDMI çıkışa sahip bir bilgisayar kullandığınızda, lütfen [OFF] (Kapalı) ayarlayın.
VIDEO RANGE (Video Aralığı)*2, *3, *4	Görüntünün beyaz çıkmasını ve karartmasını iyileştirmek için video sinyaline göre görüntüleme ton aralığını ayarlar. NOT: Bu işlev yalnızca [HDMI] veya [DisplayPort]'ta mevcuttur ve [INPUT SIGNAL] (Giriş Sinyali)'nde seçilir.
AUTO (Otomatik)	Bağlı cihazları ayarlayarak giriş sinyallerini otomatik olarak ayarlar. NOT: Bağlanmış olan cihaza bağlı olarak, derecelendirme aralığı doğru görüntülenemeyebilir. Bu durumda, ayarı [RAW SIGNAL] (İşlenmemiş Sinyal) veya [EXPANDED SIGNAL] (Genişletilmiş Sinyal) olarak değiştirin.
RAW SIGNAL (İşlenmemiş Sinyal)	Bilgisayar ayarları için. 0-255 gri seviyelerinin tüm giriş sinyallerini göster.
EXPANDED SIGNAL (Genişletilmiş Sinyal)	Görsel-işitsel ekipman ayarları için. Giriş sinyallerini 16-235 gri seviyeden 0-255 gri seviyelerine genişletir.
CEC	HDMI üzerinden bağlanan CEC (Consumer Electronics Control) uyumlu medya oynatıcılara iletişim kurma ve cihaz ile monitör arasında sınırlı kontrol olanağı sağlar. Yalnızca HDMI girişleri için kullanılabilir.
CEC	[MODE1] veya [MODE2] seçildiğinde aşağıdaki fonksiyonlar otomatik olarak etkinleştirilir: - Monitör, bağlı bir HDMI-CEC medya oynatıcı çalıştığında açılacak ve/veya bağlı medya cihazı ile HDMI'a geçiş yapacaktır. - Monitörün kablosuz uzaktan kumandası, bazı medya oynatıcı cihaz fonksiyonlarını kontrol etmek için kullanılabilir. [MODE1] (Mod1) seçili olduğunda kablosuz uzaktan kumanda CEC fonksiyonları şunlardır: 1 (◀), 2 (▶), 3 (▶▶), 5 (■), 6 (), ENT, EXIT, ▲, ▼, +, -, MUTE, VOL+, VOL-. [MODE2] (Mod2) seçili olduğunda kablosuz uzaktan kumanda CEC fonksiyonları şunlardır: 0 ila 9 ve - tuş takımında, ENT, EXIT, ▲, ▼, +, -, GUIDE, MUTE, SET/POINT ZOOM, VOL+, VOL-, CH/ZOOM+, CH/ZOOM-. CEC fonksiyonları, bağlı cihaz tipine bağlı olarak açıklanan şekilde çalışmayabilir. Tüm üreticiler aynı seviyede CEC entegrasyonu ve kontrolü sağlamamaktadır veya yalnızca kendi ürünleri için destek sağlayabilirler.

INPUT MENU (Giriş Menüsü)	
AUTO TURN OFF (Otomatik Kapama)	HDMI-CEC uyumlu cihaz, uzaktan kumanda üzerindeki STANDBY (Bekleme) düğmesine veya monitör üzerindeki  düğmesine basıldığında, monitör ile aynı anda beklemeye geçer. NOT: Bağlı HDMI-CEC uyumlu cihaz kayıt gerçekleştiriyorsa bekleme moduna geçmeyebilir.
AUDIO RECEIVER (Ses Alıcı)	[ENABLE] (Etkinleştir) seçildiğinde, dahili hoparlör sessize alınır ve sesi, ARC fonksiyonuna sahip bağlı ses ekipmanı verir. [DISABLE] (Devre Dışı Bırak) seçildiğinde, ARC fonksiyonuna sahip ses ekipmanı sessize alınır ve sesi, dahili hoparlörler verir. NOT: • [AUDIO RECEIVER] (Ses Alıcı) değiştirilirken sesin verilmesi biraz zaman alabilir; ancak bu monitörün bir arızaya sahip olduğunu göstermez.
SEARCH DEVICE (Cihaz Ara)	Bağlı bir HDMI-CEC uyumlu cihaz için HDMI girişini arar. Bir cihaz bulunursa, bağlı HDMI-CEC uyumlu cihazın tipi ve kayıtlı cihaz adı gösterilir. HDMI-CEC uyumlu cihazları algıladıktan sonra cihazı seçerek cihaz girişini değiştirebilirsiniz. NOT: Bazı durumlarda, kayıtlı adın ve cihaz türünün tüm metni, tam olarak gösterilmeyebilir. Bu durumda, lütfen cihazı hem cihaz türüne, hem de bir girişe bağlı kayıtlı adına göre, not edin.
SIGNAL FORMAT (Sinyal Biçimi)*3, *4	HDMI/DisplayPort sinyali için renk alanı ayarını ve RGB'yi seçer. NOT: Bağlanmış olan cihaza bağlı olarak, renkler doğru görüntülenmeyebilir. Bu durumda, [SIGNAL FORMAT] (Sinyal Biçimi) ayarını [AUTO] (Otomatik) dışında bir ayara getirin.
SIDE BORDER COLOR (Kenar Sınırı Rengi)*2	Bir resim tüm ekranı doldurmadığında, kenarların rengini ayarlar. Kenarları daha açık hale getirmek için + düğmesine basın; seviye, renk beyaz olana kadar artırılabilir. Kenarları daha koyu hale getirmek için – düğmesine basın; seviye, siyah olana kadar azaltılabilir.
RESET (Sıfırla)	[INPUT NAME] (Giriş Adı) ve [AUTO INPUT CHANGE] (Otomatik Giriş Değiştirme) dışındaki tüm giriş menüsü ayarlarını fabrika ayarlarına sıfırlar.

*1: Cihaza bağlı olarak doğru tespit edilmeyebilir.

*2: Media Player dışında.

*3: VGA(RGB) girişi dışında.

*4: Sadece YPbPr sinyali.

PICTURE (Resim)

PICTURE MENU (Resim Menüsü)	
PICTURE MODE (Resim Modu)	Bu cihazın kullanılabileceği çeşitli ortamlar için uygun önceden yapılandırılmış resim ayarları sağlar veya ayarları izleyici tercihine göre özelleştirir.
NATIVE (Doğal)	Standart ayardır.
RETAIL (Satış)	Reklam ve markalama için ideal parlak ve canlı renkler.
CONFERENCING (Konferans)	Düşük renk ısısı ve doğal insan ten renkleri için optimize edilmiştir.
HIGHBRIGHT (Yüksek Parlaklık)	Daha parlak ortamlar için maksimum arka plan parlaklığı ile daha yüksek renk ısısı.
TRANSPORTATION (Taşınım)	Tüm koşullarda metin okuma için maksimum arka plan parlaklığı ile yüksek kontrast.
CUSTOM (Özel)	Özelleştirilebilir ayarlar.
BACKLIGHT (Arka Aydınlatma)	Ekrandaki görüntüyü ve arka fon parlaklığını ayarlar. Ayarlamak için [+] veya [-] seçeneklerine basın. NOT: [ADVANCED] (Gelişmiş) kısmında [AMBIENT LIGHT SENSING] (Ortam Işığı Algılama) ayarında [MODE1] (MOD 1) veya [MODE2] (MOD 2) seçildiğinde, bu fonksiyon değiştirilemez.
BACKLIGHT DIMMING (Arka Işık Karartma)	Bu işlev mevcut değil.
VIDEO BLACK LEVEL (Video Siyah Seviyesi)	Siyah aydınlığını ayarlar.
GAMMA (Gama)	En iyi resim kalitesi için bir monitör gama düzeltmesi seçin. Seçim, istenen kullanıma bağlıdır.
NATIVE (Doğal)	Gamma düzeltmeleri LCD paneli tarafından kontrol edilir.
2.2	Bilgisayar ile kullanım için tipik monitör gaması.
2.4	DVD'ler ve Blu-ray gibi videolar ile kullanmak için tipik gama ayarları.
S GAMMA	Çeşitli tiplerdeki filmler için özel gama. Resmin karanlık bölümlerini yükseltir ve aydınlık bölümlerini alçaltır. (S-CURVE) (S-EĞRİSİ).
DICOM SIM.	DICOM GSDF eğrisi LCD tip için uyarlanmıştır. NOT: Teşhis amacıyla kullanmayın.
PROGRAMMABLE1, 2, 3 (Programlanabilir)	İsteğe bağlı yazılımımız kullanılarak, programlanabilir bir gama eğrisi yüklenebilir.

PICTURE MENU (Resim Menüsü)	
COLOR (Renk)	
COLOR (Renk)*4	Ekranın renk doygunluğunu ayarlar. Ayarlamak için + veya – düğmelerine basın.
COLOR TEMP: (Renk Sıcaklığı)	Ekranın renk sıcaklığını ayarlar. Düşük renk sıcaklığı ekranı kırmızımsı yapacaktır. Yüksek renk sıcaklığı ekranı mavimsi yapacaktır. Eğer bir TEMPERATURE (Sıcaklık) ilave ayar gerektiriyorsa, beyaz noktanın R/G/B/ seviyelerinin her biri ayarlanabilir. R/G/B seviyelerini ayarlamak için [COLOR TEMP] (Renk Sıcaklığı) için [CUSTOM] (Özel) ayarını yapın. NOT: [GAMMA] (Gama) kısmında [PROGRAMMABLE1] (Programlanabilir1), [PROGRAMMABLE2] (Programlanabilir2) veya [PROGRAMMABLE3] (Programlanabilir3) seçildiğinde, bu fonksiyon değiştirilemez.
COLOR CONTROL (Renk Kontrolü)	Kırmızı, Sarı, Yeşil, Cam Göbeği, Mavi ve Macenta tonlarını tek tek ayarlar. Örnek olarak, kırmızıyı sarıya veya mora değiştirebilirsiniz.
CONTRAST (KONTRAST)*4	
Giriş sinyaline bağlı olarak görüntü parlaklığını ayarlar. Ayarlamak için + veya – düğmelerine basın.	
ADJUST (Ayar) Yalnızca VGA(RGB) girişi	
AUTO SETUP (Otomatik Kurulum)	Ekran Boyutunu, Yatay Pozisyonu, Dikey Pozisyonu, Saati, Fazı ve Beyaz Seviyesini otomatik olarak ayarlar.
AUTO ADJUST (Otomatik Ayar)	Yeni zamanlama tespit edildiğinde [H POSITION] (Yatay Pozisyon), [V POSITION] (Dikey Pozisyon) ve [PHASE] (Faz) otomatik olarak ayarlanır. NOT: Kullanılan ekran kartı veya sürücüyü bağlı olarak, resim düzgün ayarlanamayabilir. Bu durumda, lütfen [AUTO SETUP] (Otomatik Kurulum) çalıştırın ya da [H POSITION] (Yatay Pozisyon), [V POSITION] (Dikey Pozisyon), [CLOCK] (Saat) ve [PHASE] (Faz) ayarlarını ayrı ayrı yapın. [AUTO ADJUST] (Otomatik Ayar) [ON] (Açık) olduğunda, ekran konumu sürekli olarak kayıyorsa, lütfen ayarı [OFF] (Kapalı) olarak değiştirin.
H POSITION (Yatay Pozisyon)	LCD'nin ekranındaki resmin yatay pozisyonunu kontrol eder. Sağa hareket ettirmek için +'ya basın. Sola hareket ettirmek için -'ye basın.
V POSITION (Dikey Pozisyon)	LCD'nin ekranındaki resmin dikey pozisyonunu kontrol eder. Yukarı hareket ettirmek için +'ya basın. Aşağı hareket ettirmek için -'ye basın.
CLOCK (Saat)	Ekranın sağındaki resmin genişliğini arttırmak için +'ya basın. Ekranın solundaki resmin genişliğini azaltmak için -'ye basın.
PHASE (Faz)	Resim üzerindeki görsel "gürültüyü" ayarlar.
H RESOLUTION (Dikey Çözünürlük)	Resmin yatay boyutunu ayarlar.
V RESOLUTION (Yatay Çözünürlük)	Resmin dikey boyutunu ayarlar.
ADVANCED (Gelişmiş)	
HDR MODE (HDR MODU) Yalnızca HDMI girişi	Monitör, bir HDR sinyali algıladığında, tercih edilen gama düzeltmesini [LOW] (Düşük), [MIDDLE] (Orta) veya [HIGH] (Yüksek) tercihlerinden seçebilirsiniz.
SHARPNESS (Keskinlik)*4	Görüntünün canlılığını ayarlar. Ayarlamak için + veya – düğmelerine basın. NOT: Bu fonksiyon, giriş çözünürlüğü ile [ASPECT] (Oran) ayarının kombinasyonuna bağlı olarak çalışmayabilir.
ASPECT (Oran)	Ekran resminin görüntü oranını seçin. NOT: <ul style="list-style-type: none"> İndirgenmiş bir görüntü ile [H POS] (Yatay Pozisyon) ve [V POS] (Dikey Pozisyon) ayarlarını değiştirirseniz, görüntü değiştirilmeyecektir. [SCREEN SAVER] (Ekran Koruyucu) başladığında [ASPECT] (Görüntü Oranı) otomatik olarak [FULL] (Tam) olarak değişir. [SCREEN SAVER] (Ekran Koruyucu) durduğunda, [ASPECT] (Görüntü Oranı) önceki ayarına döner. [SCREEN SAVER] (Ekran Koruyucu) içindeki [MOTION] (Hareket) ögesi aktif olduğunda bu fonksiyon kullanılamaz. [ZOOM] (Yakınlaştır), 4K giriş çözünürlüğüne sahip bir görüntü için mevcut değildir.
NORMAL (Normal)	Görüntü oranını kaynaktan gönderildiği şekilde görüntüler.
FULL (Tam)	Tüm ekranı doldurur.
WIDE (Geniş)	Bütün ekranı doldurmak için bir 16:9 harf kutusu sinyalini genişletir.
1:1	Görüntüyü 1'e 1 piksel formatında gösterir. (Eğer giriş çözünürlüğü önerilen çözünürlükten daha yüksekse, görüntü ekrana oturmak için küçülecektir).
ZOOM (Yakınlaştır)	Resmi genişletir/küçültür. NOT: Genişletilmiş resmin etkin ekran dışında kalan kısımları gösterilmez. Küçültülmüş görüntüde bazı görüntü kayıpları yaşanabilir.
ZOOM (Yakınlaştır)	Zoom yaparken görüntü oranını korur.
HZOOM (Yatay Yakınlaştır)	Yatay yakınlaştırma değeri.
VZOOM (Dikey Yakınlaştır)	Dikey yakınlaştırma değeri.
H POS (Yatay Pozisyon)	Yatay konum.
V POS (Dikey Pozisyon)	Dikey konum.

PICTURE MENU (Resim Menü)

<p>ADAPTIVE CONTRAST (Adaptif Kontrast)*3,*4</p>	<p>Dinamik kontrast için ayar seviyesini ayarlar. HIGH (Yüksek) ayarlanmışsa, görüntü net bir şekilde gösterilir ancak kontrast varyasyonundaki geniş aralık nedeniyle parlaklığı kararsız hale getirir.</p>
<p>AUTO DIMMING (Otomatik Karartma)</p>	<p>Ortam ışığının miktarına bağlı olarak LCD'nin arka ışığını otomatik olarak ayarlar.</p>
<p>AUTO BRIGHTNESS (Otomatik Parlaklık)</p>	<p>Giriş sinyaline göre parlaklık seviyesini ayarlar. NOT: [ADVANCED] (Gelişmiş) kısmında [AMBIENT LIGHT SENSING] (Ortam Işığı Algılama) ayarında [MODE1] (MOD 1) veya [MODE2] (MOD 2) seçildiğinde, bu fonksiyon değiştirilemez.</p>
<p>AMBIENT LIGHT SENSING (Ortam Işığı Algılama)*1</p>	<p>LCD ekranın arka aydınlatması oda içindeki ortam ışığının miktarına bağlı olarak artacak veya azalacak şekilde ayarlanabilir. Eğer oda aydınlıksa monitör de buna bağlı olarak aydınlık olur. Eğer oda karanlıksa monitör de buna bağlı olarak kararır. Bunun amacı değişken ışık koşullarında göz açısından daha konforlu bir izleme deneyimi sağlamaktır. Ortam parametresi ayarı: OSD'de [AMBIENT LIGHT SENSING] (Ortam Işığı Algılama), [MODE1] (MOD 1) veya [MODE2] (MOD 2) seçeneğini seçin ve [ILLUMINANCE] (Aydınlatma) ve [BACKLIGHT] (Arka Aydınlatma) seçeneklerini ayarlayın. IN BRIGHT (Aydınlıkta): Aydınlık bir odada kullanmak için ayar. ILLUMINANCE (Aydınlatma) - Aydınlık bir odada aydınlatma seviyesi. BACKLIGHT (Arka Aydınlatma) - Aydınlık bir odada maksimum arka aydınlatma seviyesi. IN DARK (Karanlıkta): Loş bir odada kullanmak için ayar. ILLUMINANCE (Aydınlatma) - Loş bir odada aydınlatma seviyesi. BACKLIGHT (Arka Aydınlatma) - Loş bir odada maksimum arka aydınlatma seviyesi. STATUS (Durum): [ILLUMINANCE] (Aydınlatma) ve [BACKLIGHT] (Arka Aydınlatma) ayarlarının geçerli ayar seviyesini gösterir. [AMBIENT LIGHT SENSING] (Ortam Işığı Algılama) etkinleştirildiğinde, ekranın Arka Aydınlatma seviyesi odanın aydınlatma koşullarına göre otomatik olarak değişir (aşağıdaki şekle bakın).</p> <p>L - Ortam ışık seviyesi düşük olduğunda monitörün kullanacağı ILLUMINANCE (Aydınlatma) seviyesi. H - Ortam ışık seviyesi yüksek olduğunda monitörün kullanacağı ILLUMINANCE (Aydınlatma) seviyesi.</p> <p>NOT:</p> <ul style="list-style-type: none"> [MODE1] (MOD 1) veya [MODE2] (MOD 2) olarak ayarlandığında, [BACKLIGHT] (Arka Aydınlatma) değiştirilemez. Arka aydınlatma seviyesi [0/100] iken, [MODE2] (MOD 2) olarak ayarlamak arka plan parlaklığını [MODE1] (MOD 1) seçeneğinden de koyu yapacaktır. [ADVANCED] (Gelişmiş) kısmında [AUTO BRIGHTNESS] (Otomatik Parlaklık) ayarında [ON] (Açık) seçildiğinde, bu fonksiyon değiştirilemez. [AMBIENT LIGHT SENSING] (Ortam Işığı Algılama) etkinleştirildiğinde isteğe bağlı sensör biriminin üzerini kapatmayın. [AMBIENT LIGHT SENSING] (Ortam Işığı Algılama), [MODE1] (MOD 1) veya [MODE2] (MOD 2) olarak ayarlandığında etkinleştirilir.
<p>HUMAN SENSING (İnsan Algılama)*1</p>	<p>Monitörün önünde bir insanın algılanıp algılanmamasına göre arka aydınlatma ve ses seviyelerini otomatik olarak ayarlar. NOT: [HUMAN SENSING] (İnsan Algılama) etkin durumda iken [AUTO INPUT CHANGE] (Otomatik Giriş Değiştirme) ayarlanırsa, insan algılama otomatik olarak devre dışı bırakılır. [HUMAN SENSING] (İnsan Algılama) içinde [AUTO OFF] (Otomatik Kapat) veya [CUSTOM] (Özel) seçildiğinde [POWER SAVE] (Güç Tasarrufu) devre dışı bırakılır.</p>
<p>DISABLE (Devre dışı bırak)</p>	<p>İnsan algılama fonksiyonu kapalı.</p>
<p>AUTO OFF (Otomatik Kapalı)</p>	<p>[WAITING TIME] (Bekleme Süresi) kısmında belirlenen süre boyunca insan algılanmadığında, monitörün arka aydınlatması otomatik olarak kapatılır ve sessize alınır. Monitör yakınında tekrar bir kişi bulunduğunda, monitör otomatik olarak normal moda geri dönecektir.</p>

PICTURE MENU (Resim Menüsü)	
CUSTOM (Özel)	[WAITING TIME] (Bekleme Süresi) kısmında belirlenen süre boyunca insan algılanmadığında, monitörün giriş sinyali, arka aydınlatma ve ses seviyeleri otomatik olarak [BACKLIGHT] (Arka Aydınlatma) ve [VOLUME] (Ses) için [INPUT SELECT] (Giriş Seç) ayarına döner. Monitörün yakınında tekrar bir kişi bulunduğunda, monitör arka aydınlatma ve ses seviyelerini normal seviyelere otomatik olarak döndürecek ve [INPUT SELECT] (Giriş Seç) için seçili olan giriş sinyalinin çoğaltacaktır. NOT: [INPUT SELECT] (Giriş Seç) için [VGA(RGB)] seçilemez.
TILE MATRIX (Kare Matris) ^{*2}	Bir görüntünün genişlemesini ve dağıtıcı bir amplifikatör yoluyla çoklu ekranlar üzerinde (100'e kadar) görüntülenmesini sağlar. Bu seçenek TILE MATRIX (Kare Matris) ayarlarının yapılandırılması içindir. NOT: <ul style="list-style-type: none"> Düşük çözünürlük çok sayıda monitörü dizmek için uygun değildir. Daha az sayıda ekran olduğunda dağıtım amfisi olmadan kullanabilirsiniz. [ASPECT] (Oran) içinde [ZOOM] (Yakınlaştır) seçildiyse, ayar kare matris aktifleştirildiğinde [FULL] (Tam) olarak değişir. Kare matris devre dışıyken, [ASPECT] (Oran) ayarı [ZOOM] (Yakınlaştır) ayarına geri döner. Kare matrisi etkin durumda olduğunda, görüntü ayarının [ZOOM] (Yakınlaştırma) seçeneğine değiştirilmesi veya yakınlaştırma seviyesinin değiştirilmesi, resmi etkilemez. Kare matrisi devre dışı bırakıldığında, kare matrisi etkin durumda iken değiştirilen ayarlar hemen uygulanır. [TILE MATRIX] (Kare Matris) etkinken Medya Oynatıcı içerikleri oynatılırsa, görüntü oynatma zamanlaması monitörler arasında bir boşluğa sahip olabilir.
H MONITORS (Yatay Monitörler)	Yatay olarak ayarlanmış monitörlerin sayısı.
V MONITORS (Dikey Monitörler)	Dikey olarak ayarlanmış monitörlerin sayısı.
POSITION (Pozisyon)	Geçerli monitörde görüntülemek için bölünmüş resmin bir kısmını seçin.
TILE COMP (Kare Kompozit)	Monitörler arasındaki aralığı denkleme için resmi ayarlar. Etkinleştirildiğinde, uzaktan kumanda üzerindeki + veya - düğmelerine basılarak resim boyutu ve pozisyonu ayarlanabilir.
CONFIRM SETTINGS (Ayarları Onayla)	Kare Matrisi Başlatır.
RESET (Sıfırla)	[PICTURE MODE] (Resim Modu) dışındaki tüm resim menüsü ayarlarını fabrika ayarlarına sıfırlar.

*1: Fonksiyon sadece opsiyonel sensor birimini bağlarken kullanılabilir.

*2: Media Player dışında.

*3: Sadece YPbPr sinyali.

*4: VGA(RGB) dışında.

AUDIO (Ses)

AUDIO MENU (Ses Menüsü)	
AUDIO MODE (Ses Modu)	Bu cihazın kullanılabileceği çeşitli ortamlar için uygun önceden yapılandırılmış ses ayarları sağlar veya ayarları izleyici tercihi göre özelleştirir.
NATIVE (Doğal)	Standart ayardır.
RETAIL (Satış)	Satış dükkanlarında ses netliği için çevresel ses.
CONFERENCING (Konferans)	Konferans odalarında ses netliği için optimize edilmiş ayarlar.
HIGHBRIGHT (Yüksek Parlaklık)	Görsel mesaja odaklanmak için en düşük ses seviyesi (sessiz durum).
TRANSPORTATION (Taşınım)	Kamu alanlarında rahatsızlık vermemek için en düşük ses seviyesi (sessiz durum).
CUSTOM (Özel)	Özelleştirilebilir ayarlar.
VOLUME (Ses)	Ses çıkış seviyesini yükseltin veya alçaltın.
BALANCE (Denge)	[STEREO] veya [MONO] ses çıkışı seçin.
STEREO/MONO	STEREO: Ses sinyalinin yönlendirilmesi için bağımsız ses kanalları. Sol ve sağ hoparlörler arasındaki ses dengesi ayarlanabilir. MONO: Ses sinyalleri tek bir ses kanalından yönlendirilir. Denge ayarlanamaz ve kaydırıcı kullanılabilir olmayacaktır.
BALANCE (Denge)	Ses sinyalini sağa hareket ettirmek için + düğmesine basın. Ses sinyalini sola hareket ettirmek için - düğmesine basın. NOT: [MONO] seçili olduğunda bu fonksiyon mevcut değildir.
SURROUND (Çevresel Ses)	Yapay olarak çevresel ses üretir.

AUDIO MENU (Ses Menüsü)	
EQUALIZER (Ekolayzır)	
TREBLE (Tiz)	Ses sinyallerinin yüksek frekans aralığını vurgular veya kısar. [TREBLE]'ı (Tiz) artırmak için [+] düğmesine basın. [TREBLE]'ı (Tiz) azaltmak için [-] düğmesine basın.
BASS (Bas)	Düşük frekanslı sesi vurgular veya kısar. [BASS]'ı (Bas) artırmak için [+] düğmesine basın. [BASS]'ı (Tiz) azaltmak için [-] düğmesine basın.
ADVANCED (Gelişmiş)	
LINE OUT (Hat çıkışı)	[VARIABLE] (Değişken) seçeneği, uzaktan kumandadaki veya ekrandaki kontrol panelindeki VOLUME (Ses) düğmesiyle hat çıkış seviyesinin kontrolünü sağlar.
AUDIO DELAY (Ses Gecikmesi)	
AUDIO DELAY (Ses Gecikmesi)	Video görüntüsü ve ses sinyali çıkışı arasında fark edilebilir bir gecikme varsa bu seçeneği seçin. Bu seçenek açık olduğunda, ses sinyali 0 ila 100 milisaniye arasında gecikebilir. Bu, dudak senkronizasyon hatalarından kaçınmak için ses sinyalinde eşit bir gecikme ile eşleştirilecek olan DEINTERLACE (Ayrırma) gibi video işlemlerden kaynaklanabilecek videodaki gecikmelere izin verir.
DELAY TIME (Gecikme Süresi)	
INTERNAL SPEAKER (DAHİLİ HOPARLÖR)	[OFF] (Kapalı) seçmek dahili hoparlör çıkışını durdurur.
RESET (Sıfırla)	[AUDIO MODE] (SES MODU) haricindeki tüm ses menüsü ayarlarını fabrika ayarlarına geri döndürür.

SCHEDULE (Program)

SCHEDULE MENU (Program Menüsü)	
SCHEDULE INFORMATION (Program Bilgileri)	<p>Monitör için bir çalışma programı oluşturur (bkz. sayfa 43).</p> <p>Gezinmek ve program ayarlarını değiştirmek için ▲, ▼, +, – düğmelerine basın. Ayarları seçmek için uzaktan kumandadaki SET/POINT ZOOM (Ayarla/Nokta Yakınlaştırma) düğmesine veya monitördeki Giriş değiştirme düğmelerine basın.</p> <p>NOT:</p> <ul style="list-style-type: none"> • Programları eklemeyen önce [DATE & TIME] (Tarih ve Zaman) seçeneğinin ayarlanması gerekmektedir. • Yapılandırdığınız programlar, [SCHEDULE SETTINGS] (Program Ayarları) penceresinden çıkarken kaydedilir. • Birden fazla program aynı anda başlayacak şekilde ayarlanmışsa, en yüksek sayıya sahip çıkışan programa öncelik verilir. • [OFF TIMER] (Kapanma Zamanlayıcı) ögesi [ON] (Açık) olarak ayarlandığında programlar çalışmayacaktır. • [SCHEDULE SETTINGS] (Program Ayarları) menüsü açıkken programlar çalışmaz.
SETTINGS (AYARLAR)	Numarayı vurgulayın ve programı etkinleştirmek için SET/POINT ZOOM (Ayarla/Nokta Yakınlaştırma) düğmesine basın. Programın etkinleştirildiği zaman numaranın yanındaki kutuda bir ana hat vardır. En fazla 14 program oluşturulabilir ve etkinleştirilebilir. Program numaraları arasında geçiş yapmak için + veya – düğmesine basın.
POWER (Güç)	Program için monitörün güç durumunu ayarlar. Programın monitörü belirtilen zamanda açmasını istiyorsanız [ON] (Açık) seçeneğini seçin. Programın monitörü belirtilen zamanda kapamasını istiyorsanız [OFF] (Kapalı) seçeneğini seçin.
TIME (Saat)	Program için başlangıç zamanı ayarlayın. NOT: TIME (Zaman) ayarı için her iki alanı da doldurun. Alanların ikisi de [--] simgesi gösteriyorsa, program çalışmıyor.
INPUT (Giriş)*1	Program için hangi video girişini kullanacağınızı seçin. Program başladığında aktif girişi devam ettirmek için ayarın [--] olduğundan emin olun. Belirli bir giriş seçerseniz, [POWER]'da (Güç) [ON] (Açık) ayarını yapın.
DATE (Tarih)	
YEAR (Yıl)	Program sadece bir günde çalışacaksa veya düzensiz bir programsa bu seçeneği seçin.
MONTH (Ay)	
DAY (Gün)	
EVERY WEEK (Her Hafta)	Programın her hafta tekrarlanmasını sağlamak için bu seçeneği seçin.
OFF TIMER (Kapanma Zamanlayıcı)	Kaydıcının yanında gösterilen zaman aralığından sonra monitörü kapatır. Zamanlayıcıyı 1 ila 24 saat arasında ayarlamak için uzaktan kumanda üzerindeki + veya – düğmelerine basın. NOT: [OFF TIMER] (Kapanma Zamanlayıcı) ögesi [ON] (Açık) olarak ayarlandığında programlar çalışmaz.
RESET (Sıfırla)	[OFF TIMER] (Kapanma Zamanlayıcı) haricindeki tüm program menüsü ayarlarını fabrika ayarlarına geri döndürür.

*1: VGA(RGB) girişi dışında.

NETWORK (Ağ)

NETWORK MENU (Ağ Menüsü)	
NETWORK INFORMATION (Şebeke Bilgisi)	Monitörün ağ ayarlarını otomatik veya manuel olarak yapılandırır.
IP SETTING (IP Ayarı)	[AUTO] (Otomatik) seçili olduğunda, IP adresi DHCP sunucusundan otomatik olarak alınır. [MANUAL] (Manuel) seçildiğinde, ağ ayarları manuel olarak girilmelidir. Bu bilgi için Ağ Yöneticisine başvurun. NOT: [IP SETTING] (IP ayarı) için [AUTO] (Otomatik) seçimi yapıldığında IP adresi için ağ yöneticinize danışın.
IP ADDRESS (IP Adresi)	[IP SETTING] (IP ayarı) için [MANUAL] (Manuel) seçildiğinde ağa bağlı monitörün IP adresini ayarlayın.
SUBNET MASK (Alt Ağ Maskesi)	[IP SETTING] (IP Ayarı) için [MANUAL] (Manuel) seçildiğinde ağa bağlı monitör için alt ağ maskesi verilerini ayarlayın.
DEFAULT GATEWAY (Varsayılan Ağ Geçidi)	[IP SETTING] (IP Ayarı) için [MANUAL] (Manuel) seçildiğinde ağa bağlı monitör için varsayılan ağ geçidini ayarlayın. NOT: Ayarı silmek için [0.0.0.0] girin.
DNS	DNS sunucularının IP adreslerini ayarlayın. [AUTO] (Otomatik): Monitöre bağlı olan DHCP sunucusu, IP adresini otomatik olarak atayacaktır. [MANUEL] (El ile): Monitöre bağlı olan DNS sunucusunun IP adresini manuel olarak girin. NOT: [DNS] için [AUTO] (Otomatik) seçildiğinde IP adresi için ağ yöneticinize danışın.
DNS PRIMARY (Birincil DNS)	Monitöre bağlı olan ağın birincil DNS sunucusu ayarlarını girin. NOT: Ayarı silmek için [0.0.0.0] girin.
DNS SECONDARY (İkincil DNS)	Monitöre bağlı olan ağın ikincil DNS sunucusu ayarlarını girin. NOT: Ayarı silmek için [0.0.0.0] girin.
MAC ADDRESS (Mac Adresi)	Monitörün [MAC ADDRESS] (Mac Adresini) gösterir.
EXECUTE (Yürüt)	Ağ bilgisi ayarlarını yürütür.
NETWORK SECURITY (Ağ Güvenliği)	Monitör fonksiyonları için ağ bileşenini bağımsız olarak etkinleştirin veya devre dışı bırakın. NOT: Ağ üzerinden firmware bilgisini güncellerken lütfen [DISPLAY] (Ekran) seçeneğini [ENABLE] (Etkin) olarak ayarlayın.
DISPLAY (Ekran)	Monitörü uzaktan kontrol etmek için ağ işlevini etkinleştirir veya devre dışı bırakır. Devre dışı bırakıldığında, şu işlevler çalışmaz: Harici Kontrol, E-posta, HTTP sunucusu, SNMP, Crestron, AMX, PJLink.
APPLY (Uygula)	Ağ güvenliği ayarlarını uygular.
PING	Önceden ayarlanmış bir IP adresiyle iletişim kurarak ağ ile başarılı bağlantıyı onaylayın.
IP ADDRESS (IP Adresi)	[PING] göndermek için bir [IP ADDRESS] (IP Adresi) ayarlar.
EXECUTE (Yürüt)	[PING] göndererek [IP ADDRESS]'den (IP Adresi) monitöre bir yanıt gönderilip gönderilemediğini kontrol eder.
RESET (Sıfırla)	[NETWORK INFORMATION] (Ağ Bilgileri) ve [PING] dışındaki tüm ağ menüsü ayarlarını fabrika ayarlarına sıfırlar.

PROTECT (Koruma)

PROTECT MENU (Koruma Menüsü)	
POWER SAVE SETTINGS (Güç Tasarrufu Ayarları)	
POWER SAVE (Güç Tasarrufu)	<p>Monitörün güç tasarruf moduna girmesini etkinleştirir veya devre dışı bırakır.</p> <p>Monitör, [ENABLE] (Etkinleştir) seçeneği seçildiğinde, giriş sinyalinin algılanmadığında veya sinyal kaybının gerçekleştikten bir süre sonra güç tasarruf moduna geçer.</p> <p>Güç tasarruf koşulunu [MODE] kısmında ayarlayabilirsiniz.</p> <p>Monitör, güç tasarruf modunda olduğunda, LED güç göstergesi renk değiştirecektir. Lütfen şurada bulunan [POWER INDICATOR] (Güç Göstergesi) tablosuna bakın (bkz. sayfa 64).</p> <p>Monitör, [DISABLE] (Devre Dışı) seçeneği seçildiğinde, güç tasarruf moduna geçmez.</p> <p>Monitör, şu durumlarda [MODE] için seçilen duruma geçecektir:</p> <p>Monitör, ana güç anahtarına veya uzaktan kumanda üzerindeki POWER ON (Güç Açma) düğmesine basılarak, [SCHEDULE INFORMATION] (Program Bilgileri) kısmında [POWER] (Güç) veya harici bir kontrol ile kapatılır.</p> <p>Güç tüketimi bilgileri için lütfen monitörün teknik özelliklerine bakın (bkz. "M321" sayfa 67).</p> <p>NOT: • Monitör bir bilgisayara bağlı olduğunda, ekranda görüntü olmasa dahi bilgisayarın ekran kartı dijital veri gönderimini durdurmayabilir. Monitör, bu gerçekleştiğinde bekleme moduna geçmeyecektir.</p> <p>• SCHEDULE (Program) menüsünde [AUTO OFF] (Otomatik Kapatma) seçeneği açıldığında veya CONTROL (Kontrol) menüsünün [AUTO DIMMING] (Otomatik Karartma) kısmında [HUMAN SENSING]*1 (İnsan Algılama) etkinleştirildiğinde, [POWER SAVE] (Güç Tasarrufu) fonksiyonu devre dışı bırakılır.</p> <p>*1: Fonksiyon sadece opsiyonel sensor birimini bağlarken kullanılabilir.</p>
TIME SETTING (Zaman Ayarı)	Monitörün güç tasarruf moduna geçmeden önce giriş sinyali için bekleyeceği zamanı belirler.
MODE (Mod)	<p>[LOW POWER] (Düşük Güç) seçildiğinde, monitör bağlı cihazdan bir giriş sinyali algılayamaz ve otomatik olarak açılmayacaktır. Monitörü açmak için, lütfen monitör üzerindeki ana güç anahtarına veya uzaktan kumanda üzerindeki POWER ON (Güç Açma) düğmesine basın veya cihazın sinyal kablusunu çıkarın ve tekrar takın.</p> <p>Monitör, [NORMAL] seçildiğinde bağlı bir cihazdan bir giriş sinyali algılayarak açılır. Harici bir kontrol fonksiyonu kullanırken lütfen [NORMAL] olarak ayarlayın (bkz. sayfa 50).</p>
USB	
USB POWER (USB Gücü)	<p>[ON] (Açık), monitör bekleme modundayken, USB bağlantı noktasına güç sağlanmasına izin verir.</p> <p>NOT: Bu bağlantı noktasına bağlanan cihazların güç tüketimi, USB cihazlara bağlıdır.</p>
POWER SAVE MESSAGE (Güç Tasarrufu Mesajı)	Monitör düşük güç moduna girerken bir mesaj gösterir.
QUICK START (Hızlı Başlangıç)	ENABLE (ETKİN) seçildiğinde, monitör bir sinyal algılandığında hızla AÇIK duruma döner. Bu seçeneği etkinleştirmek bekleme modu güç tüketimini artırır.
THERMAL MANAGEMENT (Isı Yönetimi)	
INTERNAL TEMPERATURE (İç Sıcaklık)	Monitörün iç sıcaklığını gösterir.
SCREEN SAVER (Ekran Koruyucu)	
<p>Görüntü sabitliği riskini azaltmak için [SCREEN SAVER] (Ekran Koruyucu) fonksiyonunu kullanın.</p> <p>NOT: • Ekran koruyucu başladığında, görüntü oranı [FULL] (Tam) olarak değiştirilir. Ekran koruyucu durduğunda, oran ge.erli [ASPECT] (Oran) ayarına dönecektir.</p> <p>• Bir 4K sinyal girişi için ekran koruyucu seçilemez.</p> <p>• [MOTION] (Hareket) etkin durumda olduğunda, [ASPECT] (Oran) ve [OVERSCAN] (Fazla Tarama) mevcut değildir.</p> <p>• Bu fonksiyon, [TILE MATRIX] (Kare Matris) etkinleştirilirken veya uzaktan kumanda üzerinde STILL düğmesine basılırken devre dışı bırakılacaktır.</p>	
MOTION (Hareket)	Ekran görüntüsünü hafifçe ön ayarlı yakınlaştırma seviyesine genişletir ve ardından görüntüyü ön ayarlı aralıkta, dört yönde (yukarı, aşağı, sağa, sola) taşır. [INTERVAL] (Aralık) kaydırıcısında zamanı ve [ZOOM] (Yakınlaştırma) kaydırıcısında yakınlaştırma yüzdesini ayarlamak için uzaktan kumanda üzerindeki + ve - düğmelerini kullanın.

PROTECT MENU (Koruma Menüsü)	
POWER ON DELAY (Güç Açık Gecikmesi)	POWER ON (Güç Açma) düğmesine basıldığında, ayarlanan sürede monitörün açılmasını geciktirir.
DELAY TIME (Gecikme Süresi)	Gecikme, 0 ila 50 saniye arasında ayarlanabilir.
LINK TO ID (Kimliğe Bağla)	[DELAY TIME] (Gecikme Süresi) seçeneğini, monitörün kimliğine bağlar. Bu, aynı anda birden fazla monitörün çalışması durumunda oluşabilecek güç dalgalanmasını önlemeye yardımcı olur. Daha yüksek Monitör Kimliği, monitör açılmadan önce gecikmenin daha uzun olacağını gösterir. Örnek olarak Monitör Kimliği 20 ve [DELAY TIME] (Gecikme Süresi) 5 saniye ise, POWER ON (Güç Açma) düğmesine basılması ile gücün gerçekten açılması arasında geçen süre 95 saniyedir. NOT: [DELAY TIME] (Gecikme Süresi) 0 saniye olarak ayarlanmışsa, [LINK TO ID] (Kimliğe Bağla) için uzatılmış gecikme olmayacaktır. Güç açmayı geciktirmek için gecikme süresi 1 saniye veya daha uzun olmalıdır.
SECURITY SETTINGS (Güvenlik Ayarları)	Monitörü kullanmak için bir şifre girilmesini gerektirir.
PASSWORD (Şifre)	Menüdeki ayarları değiştirmek için geçerli şifreyi girin. Varsayılan şifre 0000'dir.
SECURE MODE (Güvenli Mod)	Monitörü kullanmak için bir güvenlik şifresi gerektiğinde seçim yapar.
START-UP LOCK (Başlatma Kilidi)	Monitör gücü açılırken şifre gereklidir.
CONTROL LOCK (Kontrol Kilidi)	Ekran düğme panelinde veya uzaktan kumandada bir düğmeye basıldığında şifre gerektirir.
CHANGE PASSWORD (Şifreyi Değiştir)	Güvenlik şifresinin değiştirilmesini sağlar. NOT: Fabrika ayarlı şifre [0000]'dir.
CURRENT PASSWORD (Geçerli Şifre)	Değiştirmek için geçerli şifreyi girin.
NEW PASSWORD (Yeni Şifre)	Yeni bir şifre girin.
CONFIRM PASSWORD (Şifreyi Onayla)	Şifre değişimini onaylamak için yeni şifreyi tekrar girin.
LOCK SETTINGS (Kilitleme Ayarları)	Monitörün kablosuz uzaktan kumanda, monitör üzerindeki düğmeler ve her ikisi tarafından kontrol edilmesini engeller. [ACTIVATE] (Etkinleştir) seçildiğinde tüm ayarlar etkinleştirilir. NOT: <ul style="list-style-type: none"> [IR] fonksiyonu yalnızca kablosuz uzaktan kumanda düğmeleri içindir. Bu fonksiyon uzaktan kumanda üzerindeki düğmelere erişimi kilitlemez. Normal çalışmaya dönmek için, uzaktan kumandadaki DISPLAY (EKRAN) düğmesine basın ve beş saniyeden fazla basılı tutun. Normal çalışmaya dönmek için, SET (AYARLA) düğmesine ve MENU/EXIT (MENU/ÇIKIŞ) düğmesine aynı anda üç saniyeden fazla basılı tutun.
SELECT (Seç)	Cihaz, [IR], [KEY] (Tuş) veya [KEY & IR] (Tuş ve IR) seçeneklerini seçer.
MODE (Mod)	[UNLOCK] (Kilit Aç), [ALL LOCK] (Tümünü Kilitle) veya [CUSTOM LOCK] (Kullanıcı Tanımlı Kilitle) modunu seçer.
UNLOCK (KİLİT AÇ)	Normal çalıştırma için tüm düğmeler kullanılabilir.
ALL LOCK (TÜMÜNÜ KİLİTLE)	Tüm düğmeleri kilitlet.
CUSTOM LOCK (KULLANICI TANIMLI KİLİTLE)	Kilitli veya kilitsiz olarak ayrı ayrı ayarlanabilen aşağıdaki düğmeler haricinde tüm düğmeler kilitletlenir.
POWER (Güç)	Tüm düğmeler kilitli durumda olduğunda, POWER (Güç) düğmesini kullanabilmek için [UNLOCK] (Kilit Aç) seçeneğini seçin. Düğmeyi kilitlemek için [LOCK] (Kilitle) seçimini yapın.
VOLUME (Ses)	[SELECT] (Seç) kısmında [IR] seçildiğinde: - UNLOCK (Kilit Aç): Uzaktan kumanda üzerindeki VOL +/- düğmeleri ile sesi kontrol etmek için etkinleştirin. [SELECT] (Seç) kısmında [KEY] (Tuş) seçildiğinde: - UNLOCK (Kilit Aç): Monitörde, + tuşu ve - tuşu ile ses seviyesini kontrol etmeyi etkinleştirin. [SELECT] (Seç) kısmında [KEY & IR] (Tuş ve IR) seçeneği seçildiğinde: - UNLOCK (Kilit Aç): Uzaktan kumanda üzerindeki VOL (SES) +/- düğmesi ve monitör üzerindeki + tuşu ve - tuşu ile ses seviyesini kontrol etmeyi etkinleştirin. LOCK (Kilit): Ses ayarını önlemek için. Monitör, ses kilidini etkinleştirdiğinizde sesi derhal MIN VOL (Minimum Ses) değerine getirecektir.
MIN VOL/MAX VOL (Min. Ses/Maks. Ses)	Ses düğmelerinin kilidi açılır ve ses seviyesi yalnızca MIN ve MAX ayar aralığı içinde ayarlanabilir. Bu fonksiyon için VOLUME (Ses) seçeneğinin [UNLOCK] (Kilit Aç) olarak ayarlanması gerekmektedir. NOT: [MIN VOL] (Min Ses) ve [MAX VOL] (Maks. Ses) kilidi sadece gömülü hoparlörler ve Ses Çıkışı (3,5 mm konektör) ile çalışır, ancak [CEC] seçeneği [MODE1] (Mod 1) veya [MODE2] (Mod 2) olarak ayarlandığında ve [AUDIO RECEIVER] (Ses Alıcısı) [ENABLE] (Etkin) olarak ayarlıyken çalışmaz.

PROTECT MENU (Koruma Menüsü)	
INPUT (Giriş)	<p>[SELECT] (Seç) kısmında [IR] seçildiğinde:</p> <ul style="list-style-type: none"> - UNLOCK (Kilit Aç): Uzaktan kumanda üzerindeki giriş düğmelerini kullanmak için etkinleştirin. - LOCK (Kilit): Uzaktan kumanda üzerindeki tüm giriş düğmelerini kilitler. <p>[SELECT] (Seç) kısmında [KEY] (Tuş) seçildiğinde:</p> <ul style="list-style-type: none"> - UNLOCK (Kilit Aç): Monitördeki INPUT/SET (Giriş/Ayarla) düğmesini kullanmak için etkinleştirin. - LOCK (Kilit): Monitördeki INPUT/SET (Giriş/Ayarla) düğmesini kilitler. <p>[SELECT] (Seç) kısmında [KEY & IR] (Tuş ve IR) seçeneği seçildiğinde:</p> <ul style="list-style-type: none"> - UNLOCK (Kilit Aç): Uzaktan kumandadaki giriş düğmelerini ve monitördeki INPUT/SET (Giriş/Ayarla) düğmesini kullanmak için etkinleştirin. - LOCK (Kilit): Uzaktan kumandadaki tüm giriş düğmelerini ve monitördeki INPUT/SET (Giriş/Ayarla) düğmesini kilitler.
ACTIVATE/DEACTIVATE (Etkinleştir/Devre Dışı Bırak)	Tüm ayarları etkinleştirmek için [ACTIVATE] (Etkinleştir) seçimini yapın. Normal çalışmaya dönmek için DISPLAY (Ekran) düğmesine 5 saniyeden daha uzun basılı tutun.
ALERT MAIL (Uyarı Postası)	Monitör, [ON] (Açık) olarak ayarlandığında ve monitör bir ağa bağlı olduğunda, bir hata oluşması durumunda bir e-posta mesajı gönderebilir. Bir ALERT MAIL (Uyarı Postası) gönderilebilmesi için monitörün HTTP sunucusu ayarlarında e-posta ayarlarının yapılandırılmış olması gerekmektedir. Bkz. sayfa 56 .
RESET (Sıfırla)	Sıfırlama, [POWER ON DELAY] (Açılma Gecikmesi) ve [SECURITY SETTINGS] (Güvenlik Ayarları) dışındaki tüm PROTECT MENU (Koruma Menüsü) ayarlarını fabrika ayarlarına sıfırlar.

SYSTEM (Sistem)

SYSTEM MENU (Sistem Menüsü)	
MONITOR INFORMATION (Monitör Bilgisi)	<p>Monitörün model adını, seri numarasını ve firmware sürümünü gösterir.</p> <p>[CARBON SAVINGS] (Karbon Tasarrufu): Tahmini karbon tasarrufunu kg-CO2 cinsinden gösterir. Karbon tasarruf hesaplamasındaki karbon alanı ihtiyacı faktörü OECD (2008 Sürümü) dayanmaktadır.</p> <p>[CARBON USAGE] (Karbon Kullanımı): Tahmini karbon kullanım bilgisini kg-CO2 cinsinden gösterir. Bu matematiksel tahmindir, gerçek ölçüm değeri değildir. Bu tahmin hiç bir opsiyon olmadan hesaplanmıştır.</p>
FIRMWARE	Monitörün mevcut firmware sürümünü gösterir.
MAC ADDRESS (Mac Adresi)	Monitörün MAC ADDRESS (Mac Adresi) gösterir.
DATE & TIME (Tarih ve Zaman)	<p>NOT: Monitörün ana gücü iki hafta süresince kapalı kalırsa, saat fonksiyonu çalışmayı durdurur. Bu durumda lütfen [DATE & TIME] (Tarih ve Saat) seçeneğini tekrar ayarlayın.</p>
YEAR (Yıl)	Geçerli yılı ayarlar. Geçerli yıla dönmek için uzaktan kumanda üzerinde + veya - düğmelerine basın.
MONTH (Ay)	Geçerli ayı ayarlar. Geçerli aya dönmek için uzaktan kumanda üzerinde + veya - düğmelerine basın.
DAY (Gün)	Ayın geçerli gününü ayarlar. Geçerli güne dönmek için uzaktan kumanda üzerinde + veya - düğmelerine basın.
TIME (Saat)	<p>Geçerli saati ayarlar. Saat alanını vurgulayın ve geçerli saate dönmek için uzaktan kumanda üzerinde + veya - düğmelerine basın ve ardından bu işlemi dakika alanı için tekrarlayın.</p> <p>NOT:</p> <ul style="list-style-type: none"> • Monitörün saati 24 saatli biçimdedir. • Monitör, Gün Işığı Tasarrufunun bulunduğu bir yerde ise, TIME (Zaman) alanını Gün Işığı Tasarrufu seçeneğinin etkin olmadığında geçerli zamanın olacağı şekilde ayarlayın. Ardından, saatin otomatik olarak geçerli zamana ayarlanması için [DAYLIGHT SAVING] (Gün Işığı Tasarrufu) fonksiyonunu etkinleştirin.
CURRENT DATE TIME (Güncel Tarih Zaman)	Güncel tarihi ve zamanı gösterir. Bu veriler, uzaktan kumanda üzerinde SET düğmesine basılana kadar, değişiklikleri Tarih ve Zaman ayarlarına yansıtmaz.
DAYLIGHT SAVING (Gün Işığı Tasarrufu)	<p>Gün Işığı Tasarrufu saatleri ile eşleşmek için gerçek zamanlı saati otomatik olarak değiştirir.</p> <p>NOT: [DAYLIGHT SAVING] (Gün Işığı Tasarrufu) ayarını etkinleştirmeden önce [DATE & TIME] (Tarih ve Saat) seçeneğini ayarlayın.</p>
DAYLIGHT SAVING (Gün Işığı Tasarrufu)	Gün Işığı Tasarrufu saatleri etkin durumda olduğunda, bu menüde seçilen başlangıç ve bitiş tarihlerine göre geçerli saati otomatik olarak ayarlar.
BEGIN MONTH (Başlangıç Ayı) / DAY (Günü) / TIME (Saati)	Gün Işığı Tasarrufu başlangıcı için ay, gün ve saati ayarlayın.
END MONTH (Sonlanma Ayı) / DAY (Günü) / TIME (Saati)	Gün Işığı Tasarrufu bitişi için ay, gün ve saati ayarlayın.
TIME DIFFERENCE (Saat Farkı)	Gerçek zamanlı saat ayarı için saat farkını ayarlar. Bu, Gün Işığı Tasarrufu başladığında gerçek zamanlı saatin ayarlanacağı zaman miktarıdır.

SYSTEM MENU (Sistem Menüsü)	
EXTERNAL CONTROL (Harici Kontrol)	Monitörün Kimlik numarasını ayarlar, monitörü gruplara atar.
MONITOR ID (Monitör Kimliği)	Monitörün Kimliğini 1 ve 100 arasında ayarlar. Bu numara, Kimlik modunda uzaktan kumanda tarafından da kullanılır. NOT: Monitörün ayrı olarak tanımlanabilmesi ve kontrol edilebilmesi için şiddetle tavsiye edilir.
GROUP ID (Grup Kimliği)	Bu fonksiyon monitörleri gruplara atar, bu sayede tüm monitörlere komut gönderebilirsiniz, ancak sadece eşleşen Grup ID'sine sahip monitörler komutu gerçekleştirir. Grup ID'leri tek bir komut ile belirli monitör gruplarının hedeflenebilmesini sağlayarak yüksek hızlı paralel çalışma sağlar. Video girişlerinin ya da bir video paneli içindeki kare matris yapılandırmalarının hızla değiştirilmesi için kullanışlıdır. [GROUP ID] (Grup Kimliği) fonksiyonu, yazılımınız veya kontrol sisteminiz üzerinden sadece RS-232C komutları ile kullanılır. Monitörler, A-J etiketli olan mevcut 10 Grup Kimliğinden herhangi birine atanabilirler. Monitör komut kodları için External_Control.pdf belgesine bakın (bkz. sayfa 69).
CONTROL TERMINAL (Kontrol Terminali)	Kontrol terminalini seçer, [RS-232C] veya [LAN].
LANGUAGE (Dil)	OSD tarafından kullanılan dili seçin.
OSD	
OSD TIME (OSD Zamanı)	Aktif olmadığı belli bir süre sonunda OSD'yi kapatır. Önceden ayarlanmış seçimler 10-240 saniyedir.
OSD POSITION (OSD Konumu)	OSD'nin ekranda ortaya çıkacağı yeri belirler.
INFORMATION OSD (Bilgi OSD)	Monitör açıldığında, giriş değiştirdiğinde veya geçerli giriş sinyali değiştiğinde monitör hakkında bilgileri otomatik olarak gösterip göstermeyeceğini seçer. Bilgiler geçerli giriş, ses kaynağı, görüntü oranı, çözünürlük ve yenileme oranını içerir. Ayarları OFF (Kapalı) durumda değilse, monitörün Kimliği ve IP adresi de gösterilir. Bilgi OSD kısmının aynı zamanda uzaktan kumanda üzerindeki DISPLAY (Ekran) düğmesine basıldığında görüntülendiğini unutmayın. Uzaktan kumanda fonksiyonu kapatılamaz.
COMMUNICATION INFO (İletişim Bilgisi)	[INFORMATION OSD] (Bilgi OSD) kısmı [ON] (Açık) durumda olduğunda [IP ADDRESS] (IP Adresi) seçeneğinin gösterilip gösterilmeyeceğini belirler. Bilgiler, [NETWORK] (Ağ) kısmında [NETWORK INFORMATION] (Ağ Bilgileri) bölümünde ayarlanır.
OSD ROTATION (OSD Döndürme)	OSD yönünü yatay veya dikey olarak değiştirir. NOT: [LANDSCAPE] (Yatay) modda olan OSD ayarları, [PORTRAIT] (Dikey) modunda saklanır.
LANDSCAPE (Yatay)	OSD'yi yatay yönde gösterir.
PORTRAIT (Dikey)	OSD'yi dikey yönde gösterir. NOT: Media Player menüsü her zaman yatay yönde gösterilir. [OSD ROTATION] (OSD Döndürme) için [PORTRAIT] (Dikey) seçilmesi, Medya Oynatıcısının menü yönünü etkilemez.
KEY GUIDE (Tuş Kılavuzu)	OSD Menüsünü açarken, monitörün düğme kontrollerini gösterir Tuş Kılavuzu. Tuş Kılavuzu, monitörün düğme kontrol paneline hizalanmıştır ve OSD POSITION (OSD Konumu) değiştiğinde hareket etmez. Bir uzaktan kumanda kullanılmadığında özelliklerin kolay bir biçimde ayarlanabilmesi için düğmelerin pozisyonunu göstermek üzere tasarlanmış görsel bir kılavuzdur.
CLONE SETTING (Klon Ayarı)	Bazı OSD menü ayarlarının monitörler arasında dışa ve içe aktarılmasına izin verir. Bu ayarlar monitörün USB portuna takılı bir USB depolama cihazına (FAT16 veya FAT32 formatlı) kaydedilir (Bkz. sayfa 30).
ALL INPUT (Tüm Girişler)	Tüm giriş terminalleri için ayarları içe aktarmak amacıyla seçin. Bu seçenek seçilmezse, ayarlar sadece geçerli giriş terminali için içe aktarılır.
INPUT (Giriş)	İçe aktarmak için her bir OSD menü fonksiyonu ayarını ayrı ayrı seçin.
PICTURE (Resim)	NOT: Monitörün ana gücü kapatıldığında, hangi ayarların kopyalanacağını seçimi varsayılan sıfırlanır. [HTTP] seçeneği monitörün web arayüzü ayarlarını kopyalamak içindir. Bu işlem sırasında sadece monitöre özgü olmayan ayarlar dışa ve içe aktarılır.
AUDIO (Ses)	
SCHEDULE (Program)	
NETWORK (Ağ)	
PROTECT (Koruma)	
SYSTEM (Sistem)	
HTTP	
COPY START - USB READ (Kopya Başlat - USB Okuma)	Monitör ayarlarını, bağlı bir USB depolama cihazından içe aktarır.
COPY START - USB WRITE (Kopya Başlat - USB Yaz)	Monitör ayarlarını, bağlı bir USB depolama cihazına aktarır.
POWER INDICATOR (Güç Göstergesi)	Monitörün açık ve etkin modda olduğunu gösteren LED'i açar veya kapatır. Bu ayar [OFF] (Kapalı) olduğunda monitörün güç LED'i parlamayacaktır.

SYSTEM MENU (Sistem Menüsü)	
MUTE SETTING (Sessiz Ayarı)	<p>Monitörün sesi ve video çıkışını sessizleştirmenizi sağlar.</p> <p>AUDIO (Ses): Uzaktan kumandanın MUTE (Sessiz) düğmesine basıldığında ses çıkışını susturur.</p> <p>VIDEO: Uzaktan kumandanın MUTE (Sessiz) düğmesine basıldığında video çıkışını susturur.</p> <p>AUDIO & VIDEO (Ses ve Video): Uzaktan kumandanın MUTE (Sessiz) düğmesine basıldığında ses ve video çıkışını susturur.</p> <p>NOT: MUTE (Sessiz) ayarı, şu durumlarda serbest bırakılır:</p> <ul style="list-style-type: none">• [INPUT] (Giriş) seçeneğini değiştirirseniz, ana güç anahtarını kapatırsanız/açarsanız, ana ünite veya uzaktan kumanda üzerinde  düğmesi ile kapatır/açarsanız, güç tasarrufundan döndüğünde, [MUTE SETTING] (Sessiz Ayarı) seçeneğini değiştirirseniz, [AUDIO MODE] (Ses Modu) seçeneğini değiştirirseniz, ses uzaktan kumanda veya ana ünite tuşu ile değiştirildiğinde veya video sinyali (çözünürlük/tarama frekansı) değiştirildiğinde.
UPDATE FIRMWARE (Firmware Güncelleme)	Monitöre, FIRMWARE dosyasını (PAC dosyası) içeren USB depolama cihazı (FAT16, FAT32) bağlayarak firmware'i günceller.
RESET (Sıfırla)	[LANGUAGE] (Dil), [OSD ROTATION] (OSD Döndürme), [KEY GUIDE] (Tuş Kılavuzu) ve [DATE & TIME] (Tarih ve Saat) haricinde tüm sistem menüsü ayarlarını fabrika ayarlarına sıfırlar.
FACTORY RESET (Fabrika Sıfırlanması)	
RESET (Sıfırla)	Tüm öğeler fabrikadan gönderildikleri duruma döndürülür.

Üreticinin Geri Dönüşüm ve Enerji Bilgisi

Bu Bölümün İçerdikleri:

- ⇒ “Eski NEC ürünlerinizin atılması” sayfa 86
- ⇒ “Enerji Tasarrufu” sayfa 86
- ⇒ “WEEE İşareti (Avrupa Yönetmeliği 2012/19/EU ve düzeltmeleri)” sayfa 86

Çevreyi korumaya son derece bağlıyız ve geri dönüşümü, çevreye verilen yükü en aza indirmeye çalışırken, şirketin en önemli önceliklerinden biri olarak görüyoruz. Çevre ile dost ürünler geliştirme konusunda duyarlıyız ve her zaman ISO (Standardizasyon için Uluslararası Organizasyon) ve TCO (İsveç Ticaret Birliği) gibi bağımsız kuruluşların oluşturduğu en son standartlara uymaya kararlıyız.

Eski NEC ürünlerinizin atılması

Geri dönüşümün amacı, malzemenin yeniden kullanılması, yükseltilmesi, yenilenmesi veya geri kazanılması yoluyla çevresel bir fayda sağlamaktır. Özel geri dönüşüm siteleri, çevreye zararlı bileşenlerin uygun şekilde ele alınıp, güvenli bir şekilde atılmasını sağlar. Ürünlerimizin en iyi şekilde geri dönüştürülmesini sağlamak için çeşitli geri dönüşüm prosedürleri sunuyor ve ürünün kullanım ömrü sona erdiğinde çevreye duyarlı bir şekilde nasıl kullanılacağına dair tavsiyelerde bulunuyoruz.

Ürünlerin atılması ve ülkeye özgü geri dönüşüm bilgileri ile ilgili tüm bilgiler aşağıdaki web sitelerimizde bulunabilir:

<https://www.sharpnecdisplays.eu/p/greenvision/en/greenvision.xhtml> (Avrupa'da)

<https://www.sharp-nec-displays.com/jp/> (Japonya'da)

<https://www.sharpnecdisplays.us/> (ABD).

Enerji Tasarrufu

Bu monitör gelişmiş enerji tasarruf özelliklerine sahiptir. Monitöre Ekran Güç Yönetim Sinyalleme Standardı sinyali gönderildiğinde, Enerji Tasarrufu modu aktifleşir. Monitör Enerji Tasarrufu moduna girer.

İlave bilgi için ziyaret edin:

<https://www.sharpnecdisplays.us/> (ABD)

<https://www.sharpnecdisplays.eu/p/hq/en/home.xhtml> (Avrupa)

<https://www.sharp-nec-displays.com/global/index.html> (Global)

WEEE İşareti (Avrupa Yönetmeliği 2012/19/EU ve düzeltmeleri)



Kullanılmış ürünlerinizin atılması: Avrupa Birliği'nde

AB genelinde, her Üye Devlet'te uygulanan yasa, atıl elektrik ve elektronik ürünlerden işareti (soldaki) taşıyanların normal ev atıklarından ayrı olarak atılmasını gerektirir. Monitörler, sinyal ve elektrik kabloları gibi elektrik aksesuarları buna dahildir. Bu gibi ürünleri bertaraf ederken, lütfen yerel yönetmeliklere uyun veya ürünü satın aldığınız dükkandan yardım isteyin ya da eğer varsa yürürlükteki yasalara ya da anlaşmalara göre hareket edin. Elektrikli ve elektronik ürünler üzerinde işaret şu andaki Avrupa Birliği Üyesi Ülkelerde geçerli olabilir.

Avrupa Birliği Dışında

Kullanılmış elektrikli ve elektronik ürünleri Avrupa Birliği dışında bertaraf etmek istediğinizde, lütfen yerel yetkililere başvurun ve doğru bertaraf etme yöntemini sorun.



AB için: Üzeri çarpı ile çizilmiş çöp kutusu pillerin genel ev atıkları ile birlikte atılmaması gerektiğini gösterir! Kullanılmış piller için yasalara uygun şekilde işleme ve geri dönüşüm sağlayan ayrı bir toplama sistemi mevcuttur.

AB direktifi 2006/66/EC ve düzeltmelerine göre piller uygun olmayan şekilde bertaraf edilemez. Piller yerel hizmet tarafından toplanmak üzere ayrı yerde biriktirilmelidir.