

用戶手冊

彩色顯示器

MultiSync M431

MultiSync M491

MultiSync M551

MultiSync M651

型號：M431、M491、M551、M651

請在顯示器後面的標籤中查看型號名稱。

目錄

重要資訊	2	建議的使用	8
建議的使用和維護	8	維護	8

第 1 章 安裝

設定概觀	10	通風需求	16
裝載 (針對客戶)	13	裝載於天花板	16
裝載 (適用於受訓過的安裝人員)	14	連接裝載附件	17
裝載位置	15	安裝和拆卸選購桌面支架	18
方向	15		

第 2 章 零件名稱和功能

控制面板	21	無線遙控器	24
端子面板	22		

第 3 章 連接

接線圖解	27	HDMI-CEC (消費性電子產品控制控制)	29
連接至個人電腦	28	HDMI-CEC 命令	30
使用 HDMI 連接至電腦	28	內部視訊來源	31
使用 DisplayPort 連接電腦	28	媒體播放程式	31
使用 HDMI 連接至媒體裝置	29	顯示器的選配板卡	31
連接至具備 ARC 功能的音訊設備	29	連接 USB 裝置	32

第 4 章 基本作業

電源開啟和關閉模式	34	設定外觀比例	37
遙控器的操作範圍	35	OSD (螢幕顯示) 控制	38
使用電源管理	35	使用媒體播放程式功能表	40
顯示資訊 OSD	36	媒體播放程式功能表	40
切換畫面模式	36		

第 5 章

進階作業

建立電源排程.....	44	密碼安全性.....	46
使用畫面模式.....	45	鎖定按鈕控制.....	48
設定安全性與鎖定顯示器控制.....	46	設定遙控器 ID 功能.....	50

第 6 章

外部控制

透過 RS-232C 控制顯示器.....	52	命令.....	60
透過 LAN 控制顯示器.....	53	播放證明.....	61
HTTP 瀏覽器.....	54		

第 7 章

疑難排解

螢幕影像和視訊訊號問題.....	63	遙控器未運作.....	64
無畫面.....	63	SCHEDULE/OFF TIMER (排程/關閉計時器) 功能未適當地運作.....	64
影像暫留.....	63	電視出現雪花畫面、聲音不良.....	65
影像閃爍.....	63	「USB 集線器」無法操作.....	65
影像不穩定、無焦點或出現眩暈.....	64	電視有干擾.....	65
影像未適當地重現.....	64	RS-232C 或 LAN 控制無法使用.....	65
選取的解析度未適當地顯示.....	64	顯示器自動進入待命模式.....	65
視訊對比太高或太低.....	64	媒體播放程式功能辨識不到 USB 儲存裝置.....	65
硬體問題.....	64	電源指示燈模式.....	65
⏻ 按鈕未回應.....	64	顯示器上的 LED 不亮 (看不到藍色或紅色).....	65
無聲音.....	64	閃爍或發出 LED 色彩，但藍色除外.....	65

第 8 章

規格

相容的訊號清單.....	67	M551.....	70
M431.....	68	M651.....	71
M491.....	69		

附錄 A 商標和軟體授權

附錄 B 外部資源

附錄 C OSD 控制清單

INPUT (輸入)	76	SLOT (插槽)	83
PICTURE (畫面)	78	NETWORK (網路)	85
AUDIO (音訊)	81	PROTECT (保護)	86
SCHEDULE (排程)	82	SYSTEM (系統)	89

附錄 D 製造商的回收和能源資訊

舊 NEC 產品的處置.....	92	節能	92
------------------	----	----------	----

纜線資訊

小心：請使用本產品隨附的指定纜線，以免無線電和電視接收到干擾。
針對 USB，請使用具有鐵氧體磁芯的屏蔽式訊號線。
針對 HDMI 和 DisplayPort，請使用屏蔽式訊號線。
使用其他纜線和配接器可能導致無線電和電視接收到干擾。

FCC 資訊

警告：聯邦通信委員會不允許對本手冊中的裝置進行任何修改或變更 (但 NEC Display Solutions of America, Inc. 指定的裝置除外)。若不遵守這項政府規定可能會讓您操作此設備的權限無效。

本設備已經過測試而且符合類別 B 數位裝置的限制 (根據 FCC 規則的第 15 部分)。這些限制設定成提供住宅安裝中有害干擾的合理保護。此設備會產生、使用，而且可以放射無線射頻能，而且，如果未依指示安裝和使用，則可能會導致無線電交流的有害干擾。不過，無法保證在特定安裝中不會發生干擾。如果此設備確實導致無線電和電視接收的有害干擾 (可能取決於關閉和開啟設備)，則鼓勵使用者透過下列一或多個方法來嘗試更正干擾：

- 適應或重新定位接收天線。
- 增加設備與接收器之間的區隔。
- 將設備連接至與連接接收器不同的電路上的電源插座。
- 請連絡經銷商或有經驗的無線電/電視技術人員以取得協助。

必要時，使用者應該連絡經銷商或有經驗的無線電/電視技術人員以取得其他建議。

下列由聯邦通信委員會所準備的小冊子可能對使用者有幫助：「如何識別和解決無線電-電視干擾問題」。本小冊子可從下列位置取得：U.S.Government Printing Office, Washington, D.C., 20402, Stock No. 004-000-00345-4。

供應商規範宣告

本裝置符合 FCC 規則的第 15 部分。作業受限於下列兩個條件。(1) 本裝置不會導致有害干擾，而且 (2) 此裝置必須接受任何收到的干擾，包括可能導致不想要作業的干擾。

 美國負責方： NEC Display Solutions of America, Inc.
地址： 3250 Lacey Rd. Ste 500
Downers Grove, IL 60515
電話號碼： (630) 467-3000
產品類型： 顯示監視器
設備分類： B類週邊設備
型號： M431、M491、M551、M651

- 本產品的主要設計用途是用作辦公室或家庭環境的資訊技術設備。
- 本產品用於連接電腦，而不是用於顯示電視廣播訊號。



- 注意：(1) 未經許可，不得部分或全部翻印本手冊的內容。
(2) 本手冊的內容如有變更，恕不另行通知。
(3) 本手冊的編寫經過精心斟酌；不過，如果您注意到任何疑點、錯誤或疏漏，請與我們連絡。
(4) 本手冊中顯示的影像僅供參考。如果影像與實際產品不一致，則以實際產品為準。
(5) 儘管有第 (3) 和 (4) 條的規定，NEC 對因使用本裝置而導致的利潤損失或其他事項的索賠概不負責。
(6) 所有地區都會提供本手冊，因此它們可能包含其他國家/地區的相關描述。

商品名稱:液晶顯示器、生產國別:中國
進口商/委製廠:台灣恩益禧股份有限公司
進口商地址:台北市南京東路二段167號7樓
進口商電話:02-8500-1734 (代表號)
委製廠名:NEC Display Solutions, Ltd.



重要資訊

安全預防措施和維護



若要取得最佳效能，請在設定和使用 LCD Color Monitor 時注意下列各項：







關於符號

為了確保本產品的安全和正確使用，本手冊使用數個符號來防止您和其他人受到傷害，以及財產的損壞。符號和其意義描述如下。請務必先完整了解它們，再閱讀本手冊。







 警告	未注意本符號以及錯誤地處理本產品可能會導致造成主要傷害或死亡的意外。
 小心	未注意本符號以及錯誤地處理本產品可能會導致人身傷害或周圍財產的損害。

符號範例

	▲ 指出警告或需要小心。 此符號指出您應該小心觸電。
	⊘ 指出禁止的動作。 此符號指出必須禁止某個項目。
	● 指出必要動作。 此符號指出應該從電源插座拔出電源線。

 警告		
1	 拔出電源線	如果產品故障，則請拔出電源線。 如果產品冒煙或發出強烈氣味或聲音，或者如果產品掉落或機殼損壞，則請關閉產品電源，然後從電源插座拔出電源線。不這樣做不只會導致火災或觸電，還會導致視力損傷。請連絡經銷商進行修復。 絕對不要自行嘗試修復產品。這麼做十分危險。
2	  	請勿開啟或拆卸產品的機殼。 請勿拆解產品。 產品有高電壓區域。打開或拆卸產品機殼以及改裝產品可能導致觸電、火災或其他風險。 應請合格的維修人員進行所有維修工作。
3		如果產品有結構損害，請勿使用。 如果您注意到任何結構損害（例如裂痕或不自然的擺動），應請合格的維修人員進行維修工作。如果在此狀態下使用產品，產品可能會掉落或導致人身傷害。

 警告

4		<p>請小心處理電源線。損害電源線可能會導致火災或觸電。</p> <ul style="list-style-type: none">• 請勿在電源線上放置重物。• 請勿在產品下方放置電源線。• 請勿使用地毯等物品蓋住電源線。• 請勿刮傷或修改電源線。• 請勿太用力折彎、扭轉或拉出電源線。• 請勿對電源線加熱。 <p>如果電源線損害（芯線暴露、金屬線破掉等等），請要求經銷商進行更換。</p>
5		<p>如果您聽到打雷聲，請勿接觸電源插頭。這麼做可能導致觸電。</p>
6		<p>請依據電源線表格來使用此產品所提供的電源線。</p> <p>如果此產品未供應電源線，則請連絡 NEC。對於所有其他情況，請使用插頭樣式與產品所在位置的電源插座符合的電源線。相容的電源線對應至電源插座的 AC 電壓，而且購買國家/地區的安全標準已予以核准，且符合該安全標準。</p>
7		<p>若要正確安裝，強烈建議委託受過培訓服務人員進行安裝。</p> <p>未遵循標準安裝程序可能會導致產品的損害或是使用者或安裝者的傷害。</p>
8	 	<p>請依據下列資訊來安裝產品。</p> <p>在沒有桌面支架或其他裝載附件支撐的情況下，不能使用或安裝本產品。</p> <ul style="list-style-type: none">• M491/M551/M651：請勿使用桌面支架，在地板上使用此產品。請在桌面上，或透過支撐用的裝載配件來使用此產品。 <p>運送、移動或安裝產品時，請由可以抬起產品而不會導致人身傷害或產品損壞的足夠人力進行。我們建議 M431/M491/M551 需要兩位以上的人員，而 M651 需要四位以上的人員。</p> <p>請參閱選配裝載設備隨附的指示，來了解連接或拆卸的詳細資訊。</p> <p>請勿蓋住產品的通風孔。產品安裝不當可能會導致產品損壞、觸電或火災。</p> <p>請勿在下列位置安裝產品：</p> <ul style="list-style-type: none">• 通風不良的空間。• 接近散熱器、其他熱源或太陽直接照曬。• 持續震動的區域。• 潮濕、多灰塵、充滿蒸汽，或多油的區域。• 戶外。• 高溫、濕度變化快速且可能發生凝結的環境。• 天花板或牆壁的強度不足以支撐產品和裝載配件。 <p>請勿將產品顛倒過來安裝。</p>



警告



防止因地震或其他震動而傾斜或掉落。

為了防止因地震或其他震動傾斜所導致的人身傷害或產品損害，請務必在穩定的位置安裝產品，並採取措施來防止掉落。

防止掉落和傾斜的措施是為了降低傷害的風險，但不保證可有效對抗所有地震。

此產品可能會傾斜，造成人身傷害。

- 搭配使用產品與選用的桌面支架時，請使用可支撐產品重量的繩索或鏈條，將產品固定到牆壁，以防止產品掉落。使用產品或桌面支架所提供的固定夾和螺絲，將繩索或鏈條固定到產品。根據桌面支架，支架具有防止傾斜的結構。請參閱桌面支架手冊。
- 請務必先將繩索或鏈條從牆上拆下，再移動產品，以防止人身傷害或產品損害。

產品可能會掉落，導致人身傷害。

- 請勿嘗試使用安裝安全鋼絲來掛起產品。
- 請在牆壁或天花板上，強度足以支撐產品重量的區域安裝產品。
- 使用掛鉤、有眼螺栓或裝載零件等裝載配件準備好產品，然後使用安全鋼絲固定產品。安全鋼絲不可以太緊。
- 請先確定裝載配件的強度足以支撐產品重量，再進行安裝。

穩定性風險。







產品可能會掉落，因而導致嚴重人身傷害或死亡。為了防止傷害，必須依據安裝指示，將本產品穩固地連接至地板/牆壁。

您可透過採取一些簡單的預防措施來避免許多傷害（特別是發生在兒童身上的傷害），例如：









- 「務必」使用支架，或產品組合製造商建議的安裝方法。
- 「務必」使用可穩固支撐產品的家具。
- 「務必」確保沒有將產品懸掛在支撐家具的邊緣。
- 「務必」教育兒童，讓其了解為摸到產品或其控制器而攀爬家具的危險性。
- 「務必」安排與產品連接的電源線和纜線的路線，讓他們不會絆倒人、拉扯或纏住。
- 「請勿」將產品放在不穩固的位置。
- 「請勿」在沒有將家具和產品固定至適當的支撐物時，將產品放在位置較高的家具（例如，櫥櫃或書櫃）。
- 「請勿」將產品放在可能放置在產品和支撐家具之間的布或其他物質。
- 「請勿」將可能誘使兒童攀爬的物體（例如玩具或遙控器），放在產品上方或產品放置所在的家
具上。

如果現有的產品將保持原狀並重新定位，則以上相同的考量事項應適用。

 警告

10		請勿將此產品放置在傾斜或不穩定的手推車、支架或桌子上。這麼做可能會導致掉落或傾斜，並導致人身傷害。
11		請勿將任何種類的物體插入至機殼的插槽。這麼做可能會導致觸電、火災或產品故障。將這些物體遠離孩童和嬰兒。
12		請勿讓任何液體濺到機殼，也不要靠近水的位置使用本產品。 立即關閉電源並從牆上插座拔出產品，然後請合格的維修人員進行維修工作。這樣可能會導致觸電或火災。
13		清理產品時，請勿使用易燃氣體噴霧器來移除灰塵。這麼做可能會導致火災。
14		牢靠地固定選配板卡。 確定使用原始螺絲安全地固定選配板卡，以防止選配板卡從產品上掉落。選配板卡掉落可能會對您造成危險。
15		使用過度恐傷害視力。

 小心

1	  	<p>處理電源線。</p> <p>請小心處理電源線。損害電源線可能會導致火災或觸電。</p> <ul style="list-style-type: none"> 將電源線連接至產品的 AC IN 端子時，請確定完全密實地插入連接器。 使用螺絲和固定夾，將電源線固定到產品，以防止連接鬆脫。 (建議的固定力：120 - 190 N•公分)。 請勿使用潮溼的手來連接或切斷電源線。 連接或切斷電源線時，請握住電源線的插頭來拉出電源線。 基於安全目的，清理產品時，請事先從電源插座拔出電源線。請使用柔軟的乾布，定期清除電源線的灰塵。 移動產品之前，請確定關閉產品電源，然後從電源插座拔出電源線，並確認將產品連接到其他裝置的所有纜線皆已中斷連接。 您未計畫長期使用產品時，請務必從電源插座拔出電源線。 本設備是按照電源線接地的使用情形所設計的。如果電源線未接地，則可能會導致觸電。請確定電源線已接地。
2		<p>請勿捆綁電源線和 USB 纜線。這樣可能會聚熱並導致火災。</p>
3		<p>請勿使用過高電壓來連接 LAN。</p> <p>使用 LAN 纜線時，請勿使用可能具有過高電壓的接線連接至週邊設備裝置。LAN 連接埠上的過高電壓可能導致觸電。</p>
4		<p>請勿爬到產品安裝所在的桌子上。如果附有輪子的桌子未適當鎖定桌輪，則請勿在該桌子上安裝產品。產品可能會掉落，因而導致產品損害或人身傷害。</p>
5		<p>選用桌面支架的安裝、拆卸和高度調整。</p> <ul style="list-style-type: none"> 安裝桌面支架時，請小心處理裝置，以避免夾到您的手指。 在錯誤的高度安裝產品可能會導致傾斜。 請在適當的高度安裝產品，以防止人身傷害或產品損害。
6		<p>請勿推擠產品或攀爬到產品上。請勿抓取或依附在產品上。</p> <p>產品可能會掉落，因而導致產品損害或人身傷害。</p>
7		<p>請勿拍打 LCD 面板表面，這可能會對產品造成嚴重的損害或人身傷害。</p>



小心

8		<p>不正確使用電池可能會導致漏出或爆裂。</p> <ul style="list-style-type: none"> • 裝入電池，將每個電池的 (+) 和 (-) 符號對齊電池區間的 (+) 和 (-) 符號。 • 請勿混合使用電池品牌。 • 請勿合併使用新和舊電池。這可能會縮短電池壽命，或導致電池液體漏出。 • 立即移除無用的電池，防止電池酸液漏出到電池區間。 • 請勿碰觸漏出的電池酸液，它可能會傷害您的皮膚。 • 將電池放在火源或熱烤箱上，或以機械性的方式，壓碎或切斷電池都可能造成爆裂。 • 將電池放在極高溫的周遭環境，或是放在極低氣壓的環境，都可能造成爆裂或可燃性液體或氣體洩漏。 • 處置電池時，請連絡經銷商或當地相關機構。
9		在受控發光環境下適合娛樂用途，需避免來自螢幕反光的干擾。
10		冷卻風扇持續運作時，建議一個月至少擦拭清理通風孔一次。不這麼做可能會導致火災、觸電或產品損壞。
11		為了確保產品的可靠性，請至少一年清理機殼後面的通風孔一次，以移除污垢和灰塵。不這麼做可能會導致火災、觸電或產品損壞。
12		使用30分鐘請休息10分鐘。
13		未滿2歲幼兒不看螢幕，2歲以上每天看螢幕不要超過1小時。

電源線表格

插頭類型	北美洲	歐洲大陸	英國	中國	日本
插頭形狀					
地區	美國/加拿大	歐盟	英國	中國	日本
電壓	120*	230	230	220	100

* 請在 125 V 以下的電源供應器使用此電源線。

注意：此產品只能在購買國家/地區運作。

連接至電視*1

- 依據 ANSI/NFPA 70「美國國家電工法規」(NEC)，特別是 820.93 節中「同軸電纜的外層導電遮蔽層的接地」部分，纜線分布系統應予以接地。
- 同軸電纜的遮蔽層用於在建築物安裝情形下接地。

*1：您購買的產品可能沒有此功能。

建議的使用和維護

建議的使用

人體工學

為了實現最大人體工學效益，建議執行下列動作：

- 若要獲得顯示器的最佳效能，請預留 20 分鐘進行暖機。避免在顯示器上長期重現靜止圖案，以免影像暫留（影像作用之後）。
- 聚焦至少 5 英尺遠的物件，定期讓您的眼睛休息。經常閃爍。
- 將顯示器定位在窗戶和其他光源的 90° 角，將刺眼的強光和反光減到最少。
- 調整顯示器的亮度、對比和銳利度控制，以增強可讀性。
- 進行定期眼睛檢查。
- 搭配使用預設「大小」和「位置」控制與標準輸入訊號。
- 使用預設色彩設定。
- 使用非交錯訊號。
- 請勿在深色背景檢視藍色圖案。這很難查看，而且可能會因對比不足而導致眼睛疲勞。

維護

清理 LCD 螢幕。

- LCD 螢幕有灰塵時，請使用軟布輕輕擦拭。
- 使用不起毛的非研磨布來清理 LCD 螢幕表面。避免使用任何清潔液或玻璃清潔器！
- 請勿使用硬或研磨的材質來擦 LCD 螢幕。
- 請勿重壓 LCD 螢幕表面。
- 請勿使用 OA 清潔器，因為它將導致 LCD 螢幕表面變質或褪色。

清理機殼

- 拔出電源供應器。
- 用軟布輕輕擦拭機殼。
- 若要清理機殼，請使用中性洗潔劑和水來弄濕軟布，接著擦拭儲藏櫃，然後使用乾布擦拭。

注意：「請勿」使用苯稀釋劑、鹼性洗潔劑、酒精系列洗潔劑、玻璃清潔器、蠟、拋光清潔器、洗衣粉或殺蟲劑進行清理。橡膠或乙烯基不應該長期接觸機殼。這些類型的液體和材料可能會導致表漆褪色、破裂或脫落。

本章包含：

- ⇒ 第10頁的「設定概觀」
- ⇒ 第13頁的「裝載（針對客戶）」
- ⇒ 第13頁的「防止傾斜」
- ⇒ 第13頁的「變更標誌裝飾位置」
- ⇒ 第14頁的「裝載（適用於受訓過的安裝人員）」
- ⇒ 第15頁的「裝載位置」
- ⇒ 第15頁的「方向」
- ⇒ 第16頁的「通風需求」
- ⇒ 第16頁的「裝載於天花板」
- ⇒ 第17頁的「連接裝載附件」
- ⇒ 第18頁的「安裝和拆卸選購桌面支架」

注意：

如需盒子的內容，請參閱盒子中提供的印出內容紙。

產品保證未涵蓋因安裝不當所導致的損害。不遵循這些建議可能會導致保證無效。

設定概觀

1. 決定安裝位置

⚠ 警告：請參閱「警告 7」、「警告 8」和「警告 9」。

注意：若要避免刮傷 LCD 面板，在安裝顯示器架或裝載附件時，請一律先在桌上放置軟布（例如比顯示器的螢幕區域還大的毯子），再將顯示器面朝下放置。

2. 安裝遙控器電池

遙控器是由兩個 1.5 V AAA 電池供電。

安裝或更換電池：

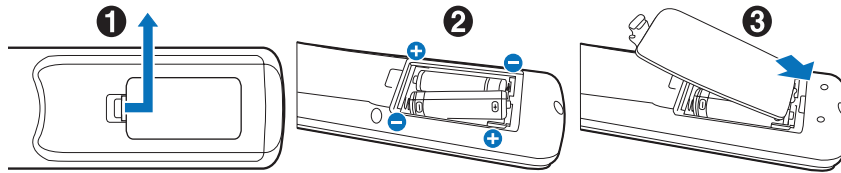

NEC 建議使用下列電池：

⚠ 小心：請參閱「小心 8」。

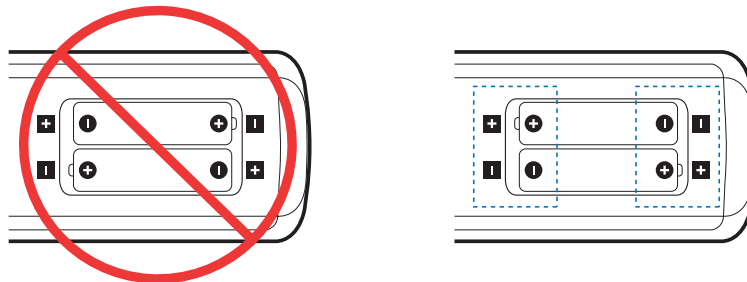

注意：如果您不會長期使用遙控器，請移除電池。

3. 連接外部設備（請參閱第 26 頁）

- 若要保護外部設備，請先關閉主要電源，再進行連接。
- 請參閱設備使用者手冊，以取得進一步資訊。

注意：開啟顯示器或其他外部設備時，請不要連接/切斷纜線，因為這樣可能會導致遺失影像。

4. 連接供應的電源線

⚠ 警告：請參閱此使用者手冊的「重要資訊」小節，以適當地選取 AC 電源線。

⚠ 小心：請參閱「小心 1」。

- 注意：
- 顯示器應該安裝在可輕鬆存取的電源插座附近。
 - 請確定有足夠的電源供應給顯示器。請參閱規格中的「電源供應器」（請參閱第68頁的「M431」、第69頁的「M491」、第70頁的「M551」和第71頁的「M651」。

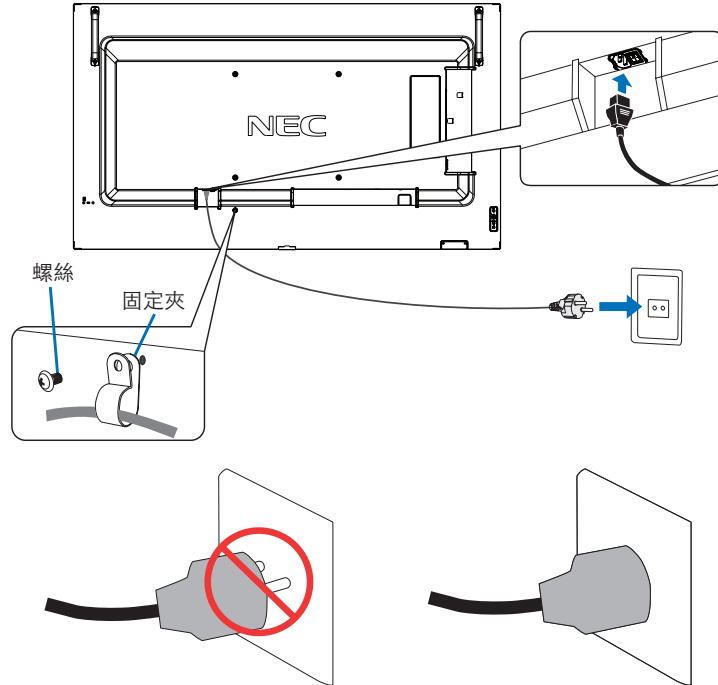

5. 纜線資訊

- 小心：請使用本產品隨附的指定纜線，以免無線電和電視接收受到干擾。
- 針對 USB，請使用具有鐵氧體磁芯的屏蔽式訊號線。
 - 針對 HDMI 和 DisplayPort，請使用屏蔽式訊號線。
- 使用其他纜線和配接器可能導致無線電和電視接收受到干擾。

6. 開啟顯示器和外部設備的電源

先打開顯示器電源。

7. 操作連接的外部設備

選取所連接設備的輸入來源，以在螢幕上顯示影像訊號。

注意：在以下情況下，DDC 通訊會停用。

- 關閉顯示器的主電源。
- 在 OSD 功能表中將 [POWER SAVING SETTINGS] (省電設定) 中的 [MODE] (模式) 設為 [LOW POWER] (低電力) 時，顯示器會關閉或轉換為省電模式。

8. 調整聲音

需要時調整音量。

9. 調整畫面設定 (請參閱第 78 頁)

必要時，請在 OSD PICTURE (OSD 畫面) 功能表中調整背光、色彩、對比和影像位置。

10. 若需長期使用

用於此顯示器的背光壽命有限，其亮度會隨著使用時間而降低。

此外，如果長時間顯示同一個靜止影像，則可能會發生「影像暫留」。「影像暫留」是在裝置關閉後，LCD 影像仍保持可見的現象。

您可透過變更螢幕來逐漸消除「影像暫留」，但如果相同畫面的顯示時間太長，「影像暫留」將不會消失。

為避免縮短此顯示器的壽命，請留意以下幾點：

- 在不使用時關閉此顯示器的主電源。
- 使用主要裝置上的  按鈕或遙控器上的 STANDBY（待命）按鈕，來將裝置設為待命模式。
- 使用 [PROTECT]（保護）OSD 功能表中的 [POWER SAVE SETTINGS]（省電設定）。在沒有輸入訊號時，顯示器會自動切換至省電模式。
- 如果您將玻璃或壓克力材質的保護蓋覆蓋在主要裝置的面板表面，面板表面會密封，而內部溫度將會上升。使用螢幕保護程式（電腦的電源管理功能）或降低顯示器的亮度，避免內部溫度上升。
- 若要降低 LCD 面板的負荷，請使用 [PROTECT]（保護）OSD 功能表中的 [SCREEN SAVER]（螢幕保護程式）。
- 使用 OSD 功能表中的 [SCHEDULE]（排程），來隨時自動開啟顯示器電源或將其設為待命。

注意： 使用排程功能時，請確保在 [SYSTEM]（系統）OSD 功能表中設定 [DATE & TIME]（日期和時間）。

裝載（針對客戶）

⚠ 警告：請參閱「警告 7」。

請連絡您的供應商，因為他們可能可以提供合格安裝專業人員的清單。裝載在牆壁或天花板以及雇用技術人員是客戶的責任。

維護

- 定期檢查裝載設備是否有鬆開的螺絲、空隙、變形或可能發生的其他問題。如果偵測到問題，則請轉到合格的服務人員。
- 定期檢查裝載位置在一段時間後是否有可能發生的損害或弱點。

⚠ 警告：請參閱「警告 8」。

防止傾斜

⚠ 警告：請參閱「警告 7」和「警告 9」。

- 請參閱 ST-401 和 ST-43M 的桌面支架手冊，以了解「防止傾斜結構」。

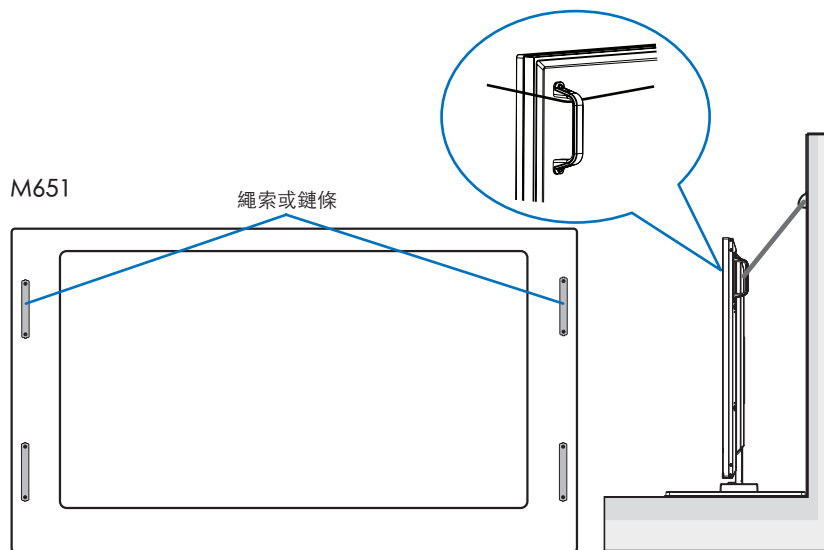

將顯示器連接到牆壁之前，請確定牆壁可以支撐顯示器的重量。

變更標誌裝飾位置

以直向位置使用顯示器時，可以變更標誌裝飾位置。

移除標誌裝飾：鬆開安裝的螺絲，然後移去標誌裝飾。

連接標誌裝飾：將標誌裝飾內部的突出物調整到遮光屏上的突出物孔。請確定對齊標誌裝飾上的螺絲孔和遮光屏上的螺絲孔。使用用於安裝標誌裝飾的螺絲來安裝標誌裝飾。（建議的固定力：30-40 N•公分）。

注意：請勿使用任何其他螺絲來安裝標誌裝飾。

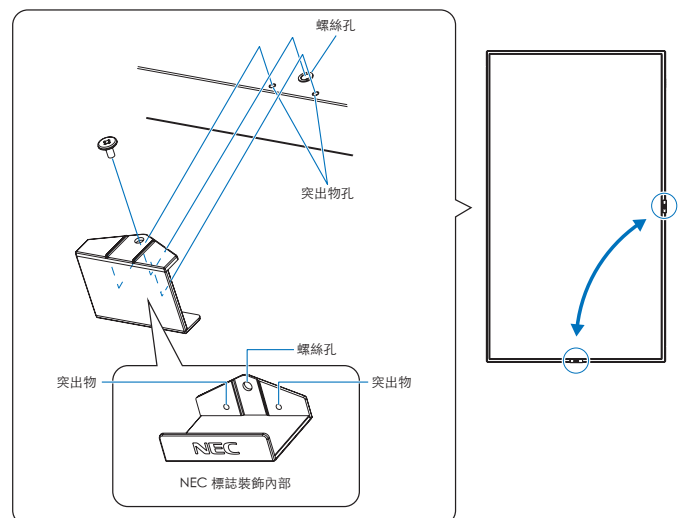

裝載（適用於受訓過的安裝人員）

警告： 請參閱「警告 9」。

請仔細檢查要裝載裝置的位置。並非所有牆壁或天花板都可以支撐裝置的重量。規格中提供此顯示器的重量（請參閱第68頁的「M431」、第69頁的「M491」、第70頁的「M551」和第71頁的「M651」）。產品保證未涵蓋因安裝不當、改造或天然災害所導致的損害。不遵循這些建議可能會導致保證無效。若要確保安全安裝，請使用兩個以上的托架來裝載裝置。將裝置裝載到安裝位置的至少兩點。

警告： 請參閱「重要資訊」小節。

裝載於牆壁或天花板時，請注意下列項目：

- 使用的裝載附件若不是 NEC 所核准的裝載附件，則必須符合 VESA 相容 (FDMMv1) 裝載方法。
- 在北美洲，NEC 建議使用符合 UL1678 標準的裝載介面。
- 裝載之前，請檢查安裝位置，確定它的強度足以支撐裝置的重量，讓裝置不受損害。
- 如需詳細資訊，請參閱裝載設備所含的指示。

NEC 強烈建議使用如下所示的螺絲。

如果使用的螺絲比下述的螺絲還要長，請檢查孔的深度。

	螺絲大小		托架孔 (C)	無螺紋 (D)	建議的固定力
	(A)	(B)			
M431	M6	10-12 mm	+ 托架和墊圈 (長度) 的厚度	≤ Ø 8.5 mm	4.5 mm
M491					
M551					
M651	M8	16-18 mm	≤ Ø 12 mm	5 mm	950-1600 N•cm

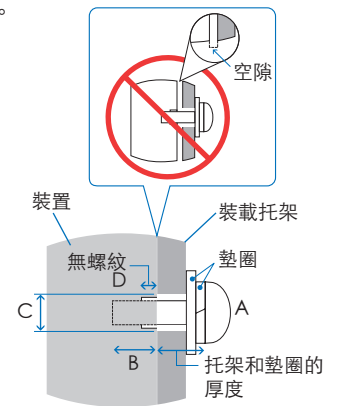

注意： 長期用於視訊牆配置時，由於溫度變化，顯示器可能會輕微膨脹。建議在相鄰的顯示器邊緣之間保留一公釐以上的空隙。

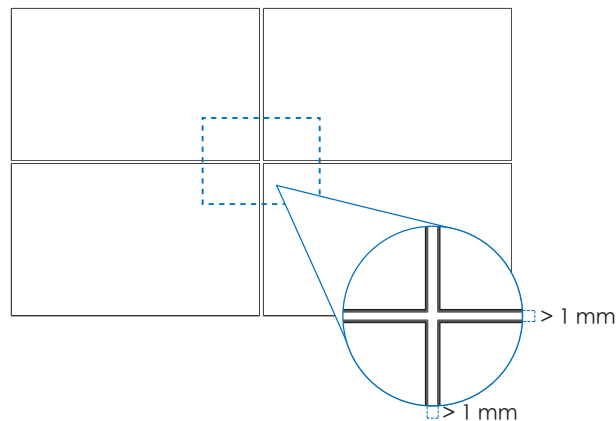

安裝安全鋼絲

⚠ 警告：請參閱「警告 9」。

⚠ 小心：請參閱「小心 7」。

注意：安裝時，請勿重壓 LCD 面板，或者推按或倚靠在顯示器任何部分而施加過多的力。這可能會導致顯示器失真或受損。

安全鋼絲的處理

(的固定力：120 - 190 N•公分)。

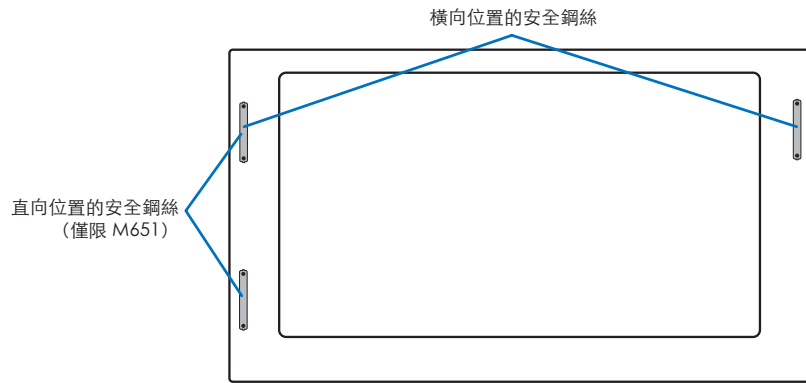

裝載位置

⚠ 警告：請參閱「警告 8」。

注意：允許顯示器周圍有足夠的通風或提供空調，讓顯示器和裝載設備適當地散熱。

方向

- 縱向位置使用顯示器時，應該將它逆時鐘旋轉，讓右側移至頂端、左側移到底端。通風不良可能會縮短顯示器的壽命。

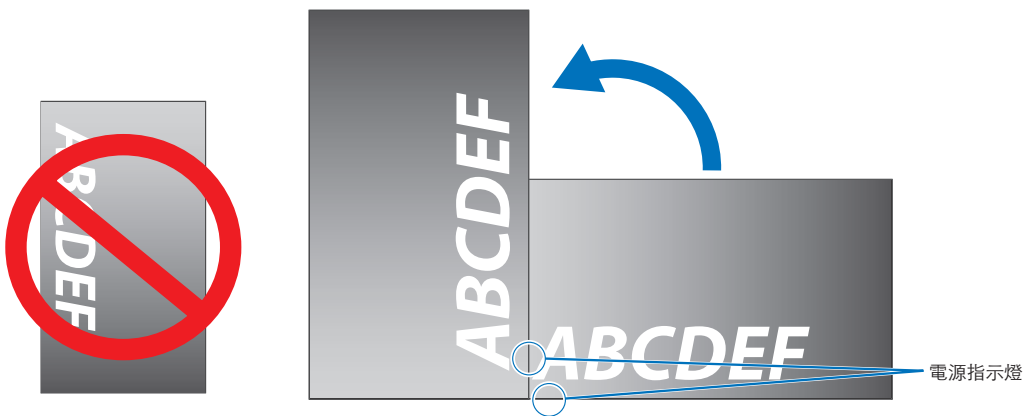

⚠ 警告：請參閱「警告 8」。



通風需求

裝載於封閉空間或凹進去的區域時，請在顯示器與圍欄之間保留足夠的空間以允許散熱，如下所示。

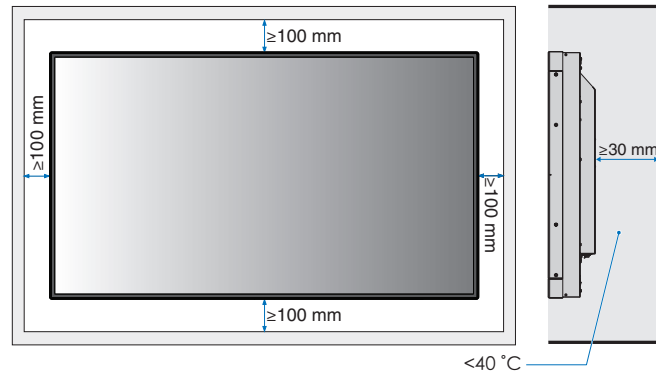

- 注意：
- 允許顯示器周圍有足夠的通風或提供空調，讓裝置和裝載設備適當地散熱；特別是當您在多螢幕配置中使用顯示器時。
 - 此顯示器具有內部溫度感應器。
如果顯示器過熱，就會出現「小心」警告。如果出現「小心」警告，則請停止使用裝置，並關閉電源，然後讓它冷卻。
如果在封閉區域內使用顯示器，或如果 LCD 面板上覆蓋有保護性螢幕，且溫度高於一般的操作溫度，請將 OSD 中 [FAN CONTROL]（風扇控制）功能表中的冷卻風扇設定為 [ON]（開啟）（請參閱第 86 頁）。

裝載於天花板

⚠ 警告：請參閱「警告 8」和「警告 9」。

連接裝載附件

顯示器設計成與 VESA 裝載系統搭配使用。連接附件時，請小心避免傾斜顯示器。

VESA 裝載介面 M6 (M431/M491/M551)、M8 (M651)

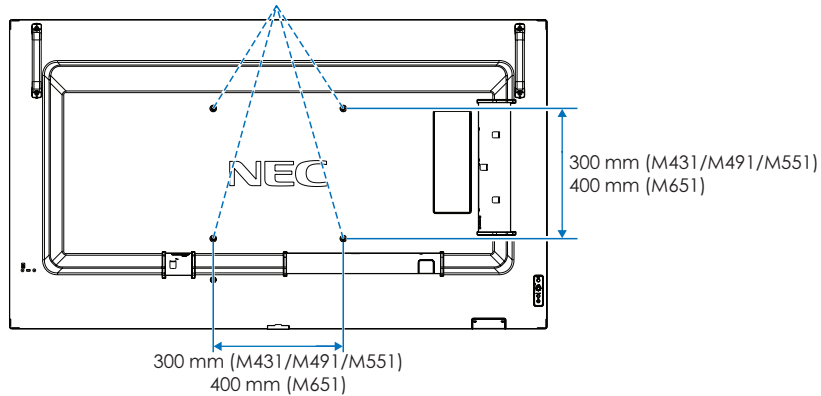

裝載附件可以連接到處於面朝下位置顯示器。若要避免刮傷 LCD 面板，請一律先在桌上放置軟布（例如比顯示器的螢幕區域還大的毯子），再將顯示器面朝下放置。請確定桌子上沒有會損壞顯示器的物品。

使用的裝載附件若不是 NEC 相容且核准的裝載附件，則必須符合 VESA Flat Display Mounting Interface Standard (FDMI)。

注意： 安裝之前，將顯示器面朝下，放在比顯示器螢幕大的平整表面上。使用可輕鬆支撐顯示器重量的堅固桌子。

安裝和拆卸選購桌面支架

⚠ 警告：請參閱「警告 8」。

⚠ 小心：請參閱「小心 5」。

請遵循桌面支架或裝載設備所附的說明書進行安裝。請只使用製造商所建議的裝置。

- 注意：
- M431、M491 和 M551 使用 ST-401 或 ST-43M。M651 使用 ST-65M。
 - 針對 ST-401 和 ST-43M，「只」使用選購桌面支架所含的螺絲。
 - 針對 ST-65M，「只」使用選購桌面支架所含的指旋螺絲並連接所含的支架。安裝支架，讓支架腳部較長的一端朝前。
 - 顯示器只能與桌面支架一起橫向使用。

M431	
M491	ST-401 或 ST-43M (含螺絲)
M551	
M651	ST-65M (含指旋螺絲、螺絲和支架)

M651

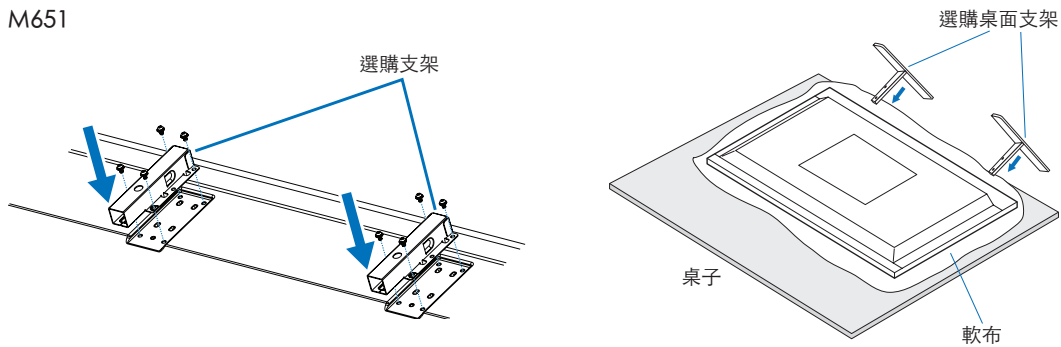

M431/M491/M551

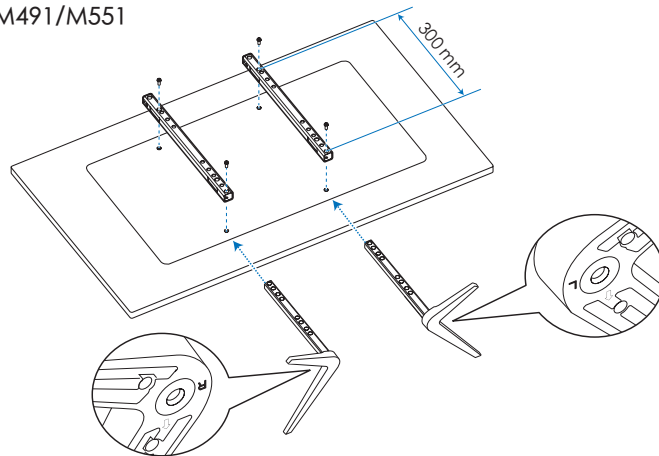

高度調整 (M551)

1. 支架孔上的線條是高度調整的指示燈 (圖 1)。請將管子調整到線條。



圖 1

2. 請使用所含的螺絲來安裝支架孔和管子。請旋上管子的兩個螺絲孔 (圖 2)。

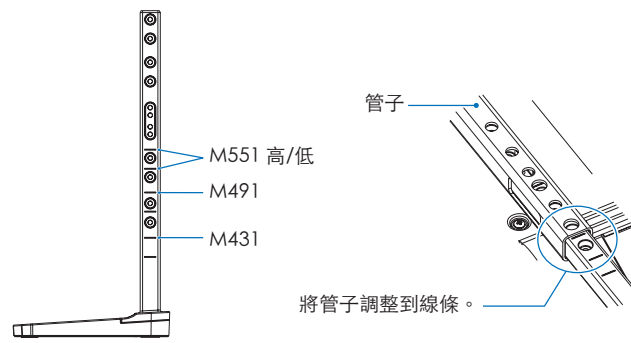

圖 2

⚠ 小心： 請參閱「小心 5」。

本章包含：

- ⇒ 第21頁的「控制面板」
- ⇒ 第22頁的「端子面板」
- ⇒ 第24頁的「無線遙控器」

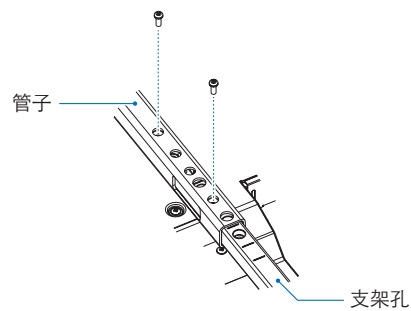
控制面板

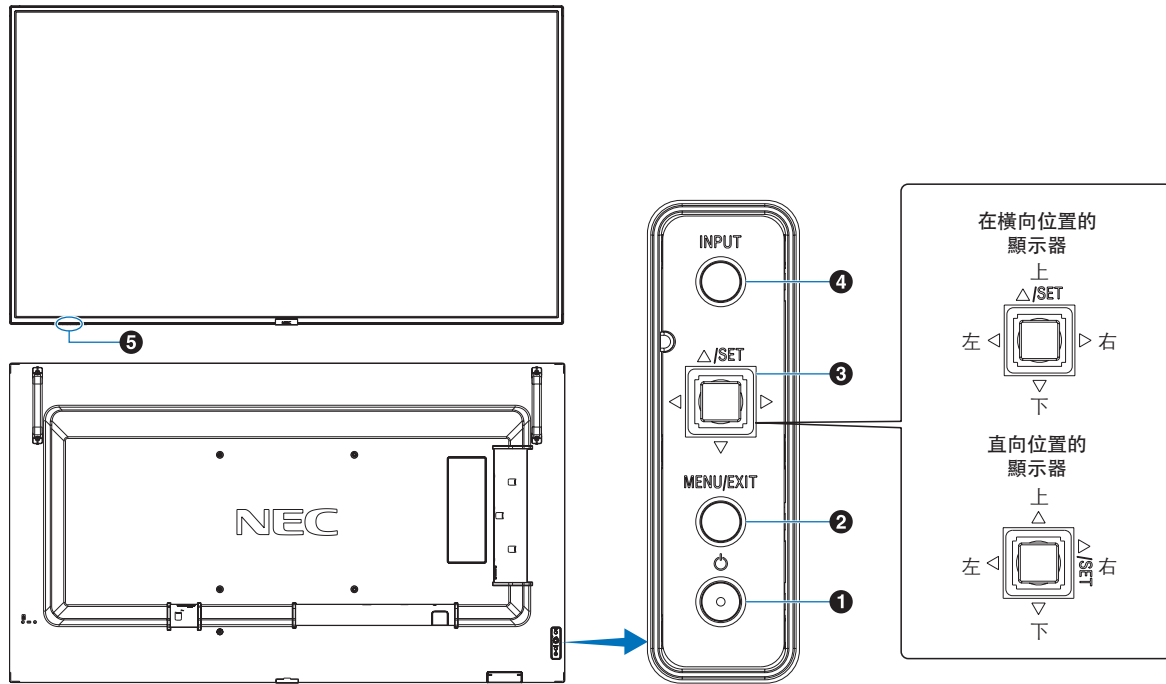

1 按钮（电源按钮）

切换电源开启与待命。请参阅第 34 页。

2 MENU/EXIT（功能表/结束）按钮

关闭 OSD 功能表时，开启 OSD 功能表。

作为 OSD 功能表内的上一步按钮，以移至前一个 OSD 功能表。

在主要功能表上，作为 EXIT（结束）按钮以关闭 OSD。

3 5-Direction-Key/SET Button（5 个方向键/设定按钮）*1

◀/▶：透过 OSD Control（OSD 控制）功能表向左或向右浏览。

将 LEFT/RIGHT（左/右）键左移或右移来增加或减少调整幅度。

关闭 OSD 功能表时移动 LEFT/RIGHT（左/右）键，即可直接调整 VOLUME（音量）。

▽/△：透过 OSD Control（OSD 控制）功能表向上或向下浏览。

SET（设定）：开启 OSD 功能表时，在进行选取时作为设定按钮。

*1：◀、▶、△ 和 ▽ 功能会随显示器方向而变更（横向/直向）。

4 INPUT（输入）按钮

INPUT（输入）：关闭 OSD 功能表时，会循环使用可用的输入。

[DisplayPort]、[HDMI1]、[HDMI2]、[Media Player]（媒体播放程式）、[OPTION]（选项）*1、[COMPUTE MODULE]（计算模组）*2。这些就是依其原厂预设名称显示的可用输入。

*1：此功能取决于显示器中安装的选配板卡。

*2：只有在安装选购「Raspberry Pi 计算模组介面板」和「Raspberry Pi 计算模组」时，才能使用此输入。请参阅第 73 页。

5 遥控器感应器、环境光感应器和电源指示灯

遥控器感应器：接收来自遥控器的讯号（使用无线遥控器时）。请参阅第 35 页。

环境光感应器：侦测环境光亮度，让显示器能自动调整背光设定，进而实现更舒适的观看体验。请勿盖住此感应器。请参阅第 80 页。

电源指示灯：

- 显示器处于使用中模式时发出蓝光*1。
- 启用 [SCHEDULE INFORMATION]（排程资讯）功能时交替闪烁绿色和琥珀色*1。
- 在显示器内侦测到元件故障时，指示灯会闪红色或合併闪烁红色和蓝色。
- 请参阅第 34 页上的「电源开启和关闭模式」表格。

*1：如果在 [POWER INDICATOR]（电源指示灯）中选取 [OFF]（关闭），则显示器处于使用中模式时，LED 不会发光。请参阅第 90 页。

端子面板

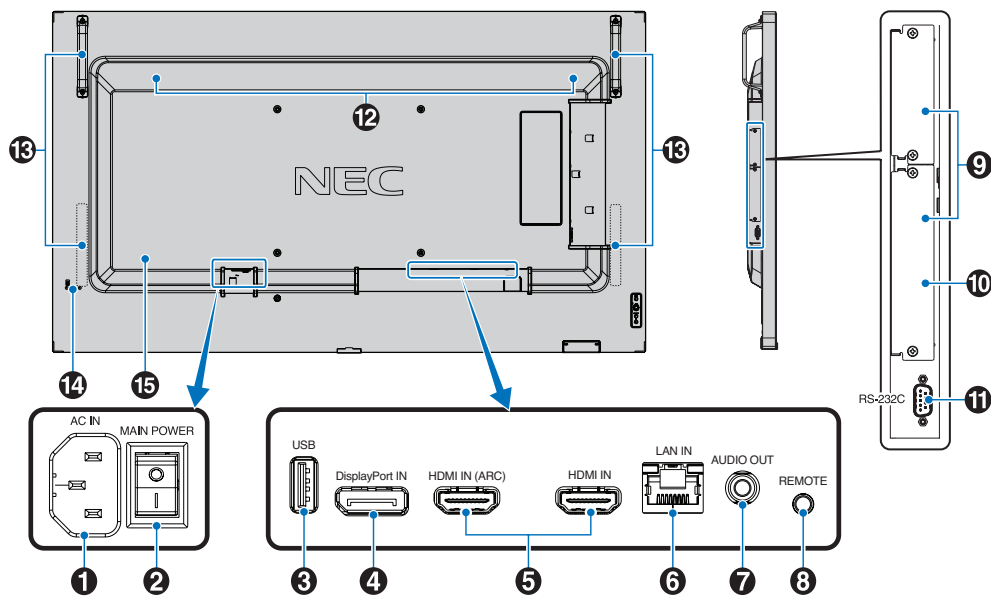

1 AC IN 連接器

使用供應的電源線連接。

2 主要電源開關

開啟/關閉開關以 ON/OFF（開啟/關閉）主要電源。

3 USB 連接埠

與「媒體播放程式」搭配使用的 USB 儲存裝置讀取器。
USB 裝置的電源供應器。

如需 USB 連接埠資訊，請參閱第32頁的「[連接 USB 裝置](#)」。

4 DisplayPort IN

DisplayPort 訊號輸入。

5 HDMI IN (HDMI1 (ARC)/HDMI2)

HDMI 訊號輸入。

- 注意：
- HDMI1 端子也支援 ARC（音訊回傳頻道）來輸出音訊。
 - ARC 會透過 HDMI1 ARC 連接器，將顯示器的聲音傳送至音訊設備。
 - 使用隨附之支援 ARC 的 HDMI 纜線。此音訊設備會輸出顯示器的音訊。
 - 您可以透過隨附的遙控器控制音訊設備。

6 LAN 連接埠 IN (RJ-45)

連接至 LAN，以透過網路管理和控制顯示器。
請參閱第 53 頁。

7 AUDIO OUT（音訊輸出）

從 DisplayPort 和 HDMI 到外部裝置的音訊訊號輸出（立體聲接收器、放大器等）。

注意：此連接器不是耳機端子。

8 REMOTE（遠端）

選購的感應器裝置透過連接至顯示器來予以使用。

注意：除非指定，否則請勿使用此連接器。

9 選配板卡插槽

用於安裝 Intel® Smart Display Module (Intel® SDM) 的插槽。

注意：有關相容選配板卡的清單，請連絡您的供應商。

10 「Raspberry Pi 計算模組」插槽

安裝「Raspberry Pi 計算模組介面板」和「Raspberry Pi 計算模組」的插槽。請參閱第 73 頁。

⚠ 小心： 安裝作業必須由合格的技術員執行。請勿嘗試自行安裝「Raspberry Pi 計算模組介面板」和「Raspberry Pi 計算模組」。

11 RS-232C IN (輸入) (D-Sub 9 針腳)

從外部設備 (例如電腦) 連接 RS-232C 輸入, 以控制 RS-232C 功能。請參閱第 52 頁。

12 內部喇叭

13 把手

M431、M491 和 M551 有兩個。

M651 有四個。

14 安全性插槽

與 Kensington 安全性纜線/設備相容的安全性和竊盜保護鎖定插槽。

注意：如需產品，請造訪 Kensington 的網站。

15 標籤

無線遙控器

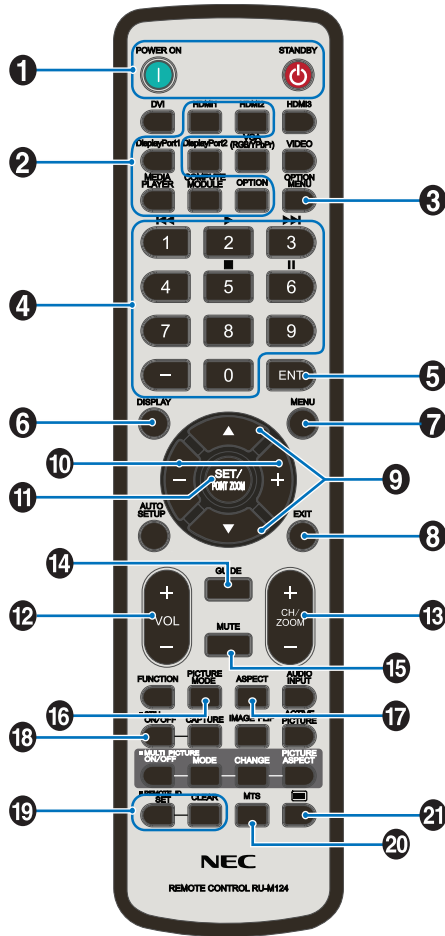

注意：您的顯示器型號未使用沒有說明的按鈕。

1 POWER ON (電源開啟) 和 STANDBY (待命) 按鈕
POWER ON (電源開啟) 會從低電源模式回復為完整供電。
STANDBY (待命) 讓顯示器進入低電源模式。
請參閱第 34 頁。

2 INPUT (輸入) 按鈕
循環使用可用的輸入。請參閱第 31 頁。
這些就是依其原廠預設名稱顯示的可用輸入。

3 OPTION MENU (選項功能表) 按鈕
在安裝選配板卡時使用。請參閱第 22 頁。
此功能取決於顯示器中安裝的選配板卡。

4 KEYPAD
按下按鈕以設定和變更密碼、變更頻道以及設定
REMOTE ID (遠端 ID)。請參閱第 50 頁。
部分按鈕用於 CEC (消費性電子產品控制) 和「媒體播放程
式」功能 (第 40 頁的「使用媒體播放程式功能表」)。

5 ENT 按鈕
在「媒體播放程式」設定中進行選取。請參閱第 40 頁。
部分按鈕用於 CEC (消費性電子產品控制)。

6 DISPLAY (顯示) 按鈕
顯示/隱藏資訊 OSD。請參閱第 38 頁。
如果已在 [PROTECT] (保護) 功能表的 [LOCK SETTINGS]
(鎖定設定) 中鎖定遙控器的按鈕，則請予以解除鎖定。
按住 DISPLAY (顯示) 按鈕五秒以上，以解除鎖定遠端。
請參閱第 48 頁。

7 MENU (功能表) 按鈕
開啟和關閉 OSD 功能表。請參閱第 38 頁。

8 EXIT (結束) 按鈕
作為 OSD 內的上一步按鈕，以移至前一個 OSD 功能表。
在主要功能表上，作為 EXIT (結束) 按鈕以關閉 OSD 功能
表。

9 ▲/▼ 按鈕 (向上/向下按鈕)
作為 OSD 和「媒體播放程式」功能表內的導覽按鈕，以將反
白顯示的區域上移或下移。

10 -/+ 按鈕 (減號/加號按鈕)
作為 OSD 和「媒體播放程式」功能表內的導覽按鈕，以將反
白顯示的區域左移或右移。
增加或減少所選取 OSD 功能表設定內的調整層級。

11 SET/POINT ZOOM (設定/點縮放) 按鈕
SET (設定)：開啟 OSD 時，此按鈕在您進行選取時作為設
定按鈕。

12 VOLUME +/- (音量 +/-) 按鈕
提高或降低輸出音量。

13 CH/ZOOM +/- (CH/縮放 +/-) 按鈕*
與選配板卡搭配使用。此功能取決於顯示器中安裝的選配板
卡。

14 GUIDE (指南) 按鈕
與選配板卡搭配使用。此功能取決於顯示器中安裝的選配板
卡。

15 MUTE (靜音) 按鈕
將顯示器的音訊和視訊輸出靜音。
再按一次，可將顯示器的音訊和視訊輸出靜音。如需詳細資
料，請參閱第 90 頁的「MUTE SETTING (靜音設定)」。

16 PICTURE MODE (畫面模式) 按鈕
循環使用畫面模式 [NATIVE] (原生)、[RETAIL] (零售)、
[CONFERENCING] (會議)、[HIGHBRIGHT] (高亮)、
[TRANSPORTATION] (運輸) 和 [CUSTOM] (自訂)。
請參閱第 36 頁。

17 ASPECT (外觀比例) 按鈕

循環使用畫面外觀比例 [FULL] (全螢幕)、[WIDE] (寬比例)、[1:1]、[ZOOM] (縮放) 和 [NORMAL] (正常)。請參閱第 37 頁。

注意： [Media Player] (媒體播放程式) 無法使用。

18 STILL (靜止) 按鈕

ON/OFF (開啟/關閉) 按鈕：啟用/停用靜止畫面模式。

19 REMOTE ID (遠端 ID) 按鈕

啟用 REMOTE ID (遠端 ID) 功能。請參閱第 50 頁。

20 MTS 按鈕

與選配板卡搭配使用。此功能取決於顯示器中安裝的選配板卡。

21  按鈕*

只啟用 VIDEO (視訊) 輸入的字幕。

*：與選配板卡搭配使用時，此功能取決於顯示器中安裝的選配板卡。請參閱選配板卡的使用者手冊，以取得進一步資訊。

本章包含：

- ⇒ 第27頁的「接線圖解」
- ⇒ 第28頁的「連接至個人電腦」
- ⇒ 第28頁的「使用 HDMI 連接至電腦」
- ⇒ 第28頁的「使用 DisplayPort 連接電腦」
- ⇒ 第29頁的「使用 HDMI 連接至媒體裝置」
- ⇒ 第29頁的「連接至具備 ARC 功能的音訊設備」
- ⇒ 第29頁的「HDMI-CEC（消費性電子產品控制控制）」
- ⇒ 第30頁的「HDMI-CEC 命令」
- ⇒ 第31頁的「內部視訊來源」
- ⇒ 第31頁的「媒體播放程式」
- ⇒ 第31頁的「顯示器的選配板卡」
- ⇒ 第32頁的「連接 USB 裝置」

連接外部設備

- 注意：
- 開啟顯示器的主要電源或其他外部設備的電源時，請不要連接或切斷纜線，因為這可能會導致遺失影像。
 - 不要使用減弱中（內建電阻器）音訊纜線。使用具有內建電阻器的音訊纜線將會降低音量。

進行連接之前：

- 先關閉裝置的電源，再將它連接至顯示器。
- 請參閱裝置的使用者手冊，以了解裝置的可用連接類型和指示。
- 建議先關閉顯示器的主要電源，再連接或切斷 USB 儲存裝置或 microSD 記憶卡，以避免資料損害。

接線圖解

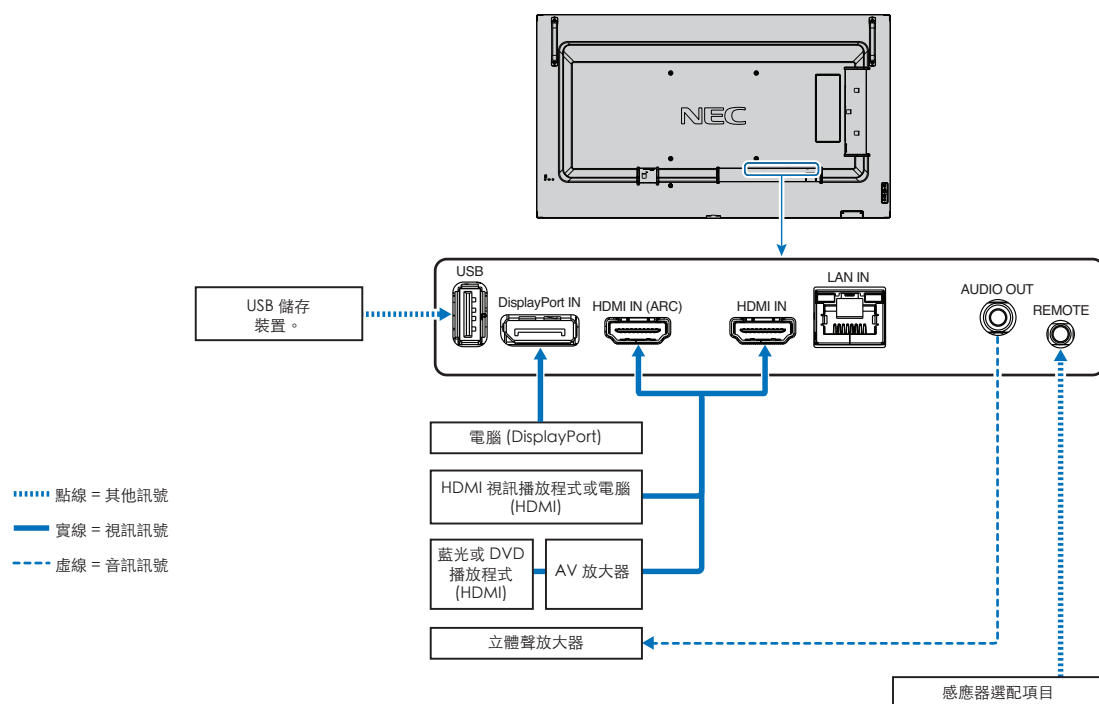

連接至個人電腦

使用 HDMI 連接至電腦

- 請使用具有 HDMI 標誌的 HDMI 纜線。
- 開啟電腦之後，訊號可能需要一些時間才會出現。
- 部分顯示卡或驅動程式可能未正確地顯示影像。
- 將電腦與 HDMI 搭配使用時，請將 [OVERSCAN] (溢出掃描) 設定為 [AUTO] (自動) 或 [OFF] (關閉)，因為顯示器驅動程式可能未完全相容，而且可能未正確地顯示影像。請參閱第 77 頁。
- 如果來源訊號是 4K (50 Hz/60 Hz) 或 HDCP 2.2 或 HDR，則請在 [ADVANCED] (進階) 的 [HDMI] 中設定 [MODE2] (模式 2)。請參閱第 77 頁。
- 如果在開啟連接的電腦之後開啟顯示器的主要電源，有時不會顯示影像。在此情況下，請先關閉再重新開啟電腦。
- 輸入訊號為 4K 時，請使用高速 HDMI 纜線。

使用 DisplayPort 連接電腦

- 請使用具有 DisplayPort 規範標誌的 DisplayPort 纜線。
- 開啟電腦之後，訊號可能需要一些時間才會出現。
- 將 DisplayPort 纜線連接至具有訊號轉換配接器的元件時，可能不會顯示影像。
- 部分 DisplayPort 纜線具備鎖定功能。移除此纜線時，請按住頂端按鈕來釋放鎖定。
- 如果在開啟連接的電腦之後開啟顯示器的主要電源，有時不會顯示影像。在此情況下，請先關閉再重新開啟電腦。

使用 HDMI 連接至媒體裝置

使用單一 HDMI 纜線，從藍光播放程式、串流媒體播放程式或遊戲主機進行連接，以取得最高畫面和音訊品質。連接的媒體播放程式也支援 4K 內容時，會顯示 4K UHD 內容。

支援 HDCP（高頻寬數位內容保護）編碼，這是防止不合法複製或廣播藍光磁碟、DVD 和串流媒體中高定義內容的數位權限管理類型。

- 注意：
- 關閉媒體播放程式和顯示器的電源時，連接 HDMI 纜線。
 - 使用具有 HDMI 標誌的 HDMI 纜線。
 - 部分 HDMI 纜線和裝置可能因不同的 HDMI 規格而未正確地顯示影像。
 - 如果您無法檢視透過數位輸入的資料，並不一定表示顯示器未適當地運作。實作 HDCP 時，偶而，特定內容受到 HDCP 保護，但可能會因 HDCP 社群（數位內容保護，LLC）的決策/意向而無法顯示。

連接至具備 ARC 功能的音訊設備

透過隨附 ARC 支援 HDMI 纜線，將具備 ARC 功能的音訊設備連接至 HDMI1 (ARC)，音訊設備就會輸出顯示器的聲音。

- 透過 HDMI1 (ARC) 的聲音無法透過 OSD 功能表調整。
- 啟用 ARC 功能時，顯示器的內部喇叭會靜音。
- 播放畫面的聲音會透過 HDMI1 (ARC) 輸出至音訊設備。HDMI1 (ARC) 不會傳送音訊訊號，播放畫面輸入連接器不支援該音訊訊號。請參閱「規格」，來了解每個輸出連接器的支援訊號。

HDMI-CEC（消費性電子產品控制控制）

HDMI-CEC 提供透過 HDMI 連接的相容媒體播放程式、通訊的能力，以及允許裝置與顯示器之間的有限控制。例如，開啟藍光播放程式即可立即將輸入切換至藍光播放程式，而不需要使用遙控器。並非所有裝置都完全相容，而且，在某些情況下，媒體裝置製造商只能提供與其專屬顯示器或電視的相容性。請參閱第30頁的「HDMI-CEC 命令」。

支援時，可以使用顯示器的遙控器來控制 HDMI 媒體裝置。

注意：本節中的指示引導您在顯示器的 OSD 功能表中設定 [CEC]。也可以使用顯示器的 Web 控制來設定這些設定。Web 控制中的功能名稱和位置與 OSD 功能表相同。

啟用 CEC

1. 將 HDMI-CEC 相容裝置連接到 HDMI 連接埠。
按遙控器上的 HDMI 按鈕。
2. 按 MENU（功能表）按鈕，以開啟 OSD 功能表。
3. 導覽至 [ADVANCED]（進階），然後導覽至 [CEC]。
4. 針對 [CEC]，選取 [MODE1]（模式 1）或 [MODE2]（模式 2）。
5. 在 [SEARCH DEVICE]（搜尋裝置）下，選取 [YES]（是）。
搜尋完成時，會顯示具有 CEC 連接裝置的 HDMI 連接埠和其名稱。
如果找不到 HDMI-CEC 相容裝置，請確定裝置已插入、開啟且支援 CEC，並且已啟用 CEC。根據製造商而定，CEC 功能可能會有不同的名稱。請參閱裝置的產品手冊。
6. 按遙控器上的 EXIT（結束）按鈕。

HDMI-CEC 命令

請將 HDMI-CEC 相容裝置連接到 HDMI 連接埠。

OSD 功能表	HDMI-CEC 命令名稱	說明	設定
CEC (消費性電子產品控制控制)	One Touch Play (一觸即播放)	開啟 HDMI-CEC 相容裝置時，也會自動開啟透過 HDMI 纜線連接至裝置的顯示器。開啟顯示器電源之後，[INPUT] (輸入) 會自動切換至 [HDMI2]。 如果在開啟 HDMI-CEC 相容裝置時開啟顯示器，則會將 [INPUT] (輸入) 從目前項目變更為 [HDMI2]。	 <p>若要設定 CEC 選項，請遵循下面的步驟。</p> <p>按「功能表」按鈕以開啟 OSD。</p> <p>使用 ▲▼ + - 按鈕，依序導覽至 [INPUT] (輸入)、[ADVANCED] (進階) 和 [CEC]，然後按 SET/POINT ZOOM (設定/點縮放) 按鈕以輸入 CEC 選項。</p> <p>使用 + - 按鈕以反白顯示 [MODE1] (模式 1) 或 [MODE2] (模式 2)，然後按 SET/POINT ZOOM (設定/點縮放) 按鈕以啟用 CEC。</p>
	Remote Control Pass Through (遙控器透過)	顯示器的無線遙控器按鈕操作可以使用 HDMI-CEC 相容裝置進行運作。 例如，如果透過無線遙控器並按播放按鈕來開啟顯示器，則也可以開啟和播放 HDMI-CEC 相容裝置。	
	Power Status (電源狀態)	連接的 HDMI-CEC 相容裝置可取得顯示器的電源狀態，例如，顯示器是否處於待命模式或開啟。	
	System Information (系統資訊)	此功能可取得已連接 HDMI-CEC 相容裝置的資訊 (CEC 版本，實體位址)。此外，此功能處理「變更語言功能」。 如果變更顯示器的語言，則已連接的 HDMI-CEC 相容裝置會變更為使用相同語言，即針對顯示器選取的語言。 針對「變更語言功能」，已連接的 HDMI-CEC 相容裝置需要可以處理多國語言。	
AUTO TURN OFF (自動關閉)	System Standby (系統待命)	如果使用無線遙控器將顯示器設定為待命模式，則 HDMI-CEC 相容裝置也會同時進入待命。 如果顯示器在 HDMI-CEC 相容裝置錄製時進入待命模式，則裝置會保持開啟。請參閱 HDMI-CEC 相容裝置所供應的使用者手冊，以取得進一步資訊。	使用 ▲▼ 按鈕以選取 [AUTO TURN OFF] (自動關閉)。 使用 + - 按鈕以反白顯示 [YES] (是)，然後按 SET/POINT ZOOM (設定/點縮放) 按鈕以選取 [YES] (是)。
AUDIO RECEIVER (音訊接收器)	System Audio Control (系統音訊控制)	透過隨附 ARC 支援 HDMI 纜線，將具備 ARC 功能的音訊設備連接至 HDMI1 (ARC)。 無線遙控器上的 Volume (音量) 按鈕可以控制已連接 HDMI ARC 音訊設備的音量。 此功能作用時，顯示器的內部喇叭會自動設定為 MUTE (靜音)。	使用 ▲▼ 按鈕以選取 [AUDIO RECEIVER] (音訊接收器)，然後按 SET/POINT ZOOM (設定/點縮放)。 使用 + - 按鈕以反白顯示 [ENABLE] (啟用)，然後按 SET/POINT ZOOM (設定/點縮放) 按鈕以選取 [ENABLE] (啟用)。
SEARCH DEVICE (搜尋裝置)	Device OSD Name Transfer (裝置 OSD 名稱傳輸)	使用 + - 按鈕以反白顯示 YES (是)，然後按 SET/POINT ZOOM (設定/點縮放) 按鈕以開始搜尋。	使用 ▲▼ 按鈕以選取 [SEARCH DEVICE] (搜尋裝置)。
	Routing Control (遞送控制)	透過選取裝置名稱，HDMI-CEC 相容裝置輸入會切換至您選取的輸入。選取裝置之後，所選取裝置的無線遙控器操作會運作。	此功能會在顯示器的 HDMI 連接上搜尋 CEC 相容的裝置。如果成功偵測到 HDMI-CEC 相容裝置，則此功能會取得裝置的名稱。會顯示裝置的名稱以及在其上找到它的 HDMI 連接。
<p>此 CEC 功能支援「功能中止」。</p> <p>請參閱「連接」(請參閱第 26 頁) 以了解 HDMI-CEC 相容裝置連接。</p>			

內部視訊來源

媒體播放程式

內部「媒體播放程式」將會播放 USB 儲存裝置上所儲存的音訊和視訊檔案。請參閱第 40 頁，以取得使用「媒體播放程式」的指示。

連接相容的 USB 儲存裝置

格式化 NTS 格式、FAT32 格式或 FAT16 格式的 USB 儲存裝置，以將其與「媒體播放程式」搭配使用。請參閱電腦使用者手冊或說明檔案中的指示，以了解如何格式化 USB 儲存裝置。

請依據下圖搭配使用 USB 儲存裝置與此顯示器。

如果 USB 儲存裝置的實際大小大於下列支援的大小，則請使用 USB 延長線。

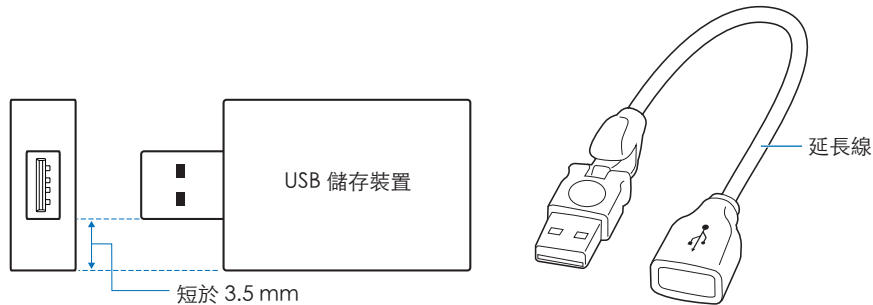

- 注意：
- 如果顯示器辨識不到連接的 USB 儲存裝置，則請確定檔案結構是 FAT32 或 FAT16。
 - 顯示器不保證可以與所有商業銷售的 USB 儲存裝置搭配使用。
 - 將 USB 儲存裝置插入至顯示器側端子面板上的 USB 連接埠。
 - 「媒體播放程式」未在顯示器上使用任何其他 USB 連接（請參閱第 22 頁）。

顯示器的選配板卡

當「選配板卡」或「Raspberry Pi 計算模組介面板」和「Raspberry Pi 計算模組」安裝在顯示器上時，便會在 OSD 功能表的 [INPUT]（輸入）清單中顯示為可用。「選配板卡」、「Raspberry Pi 計算模組介面板」和「Raspberry Pi 計算模組」為另外提供，而且必須實際安裝於顯示器中。此文件包含如何使用顯示器而沒有任何其他選項的指示。在端子面板圖解上，會指出「選配板卡」和「Raspberry Pi 計算模組介面板」、「Raspberry Pi 計算模組」的安裝位置（請參閱第 22 頁）。完整安裝和使用指示會隨著個別裝置提供，也可以線上取得。

- 注意：
- 選購「DS1-IF20CE 計算模組介面板」和「Raspberry Pi 計算模組」為另外提供。請連絡授權的 NEC 經銷商以取得詳細資訊。安裝作業必須由合格的技術員執行。請勿嘗試自行安裝「Raspberry Pi 計算模組介面板」和「Raspberry Pi 計算模組」。請參閱第 73 頁。
 - 有關可用的選配板卡，請連絡您的供應商。

連接 USB 裝置

與內部「媒體播放程式」搭配使用的 USB 儲存裝置讀取器。請參閱第 40 頁。

電源供應器連接埠。

此連接埠用於透過 USB 儲存裝置更新顯示器的韌體。

選取 [CLONE SETTING] (複製設定) 時，透過 USB 儲存裝置匯入或匯出顯示器設定。

 **小心：** 請參閱「小心 2」。

注意：

- 連接 USB 裝置或纜線時，請確定正確對齊連接器形狀和方向。
- 不建議將 USB 儲存裝置連接至已開啟電源的顯示器。為了防止顯示器的損害和所連接裝置之資料檔案的可能損害，應該先關閉顯示器的主要電源開關，再進行連接。

本章包含：

- ⇒ 第34頁的「電源開啟和關閉模式」
- ⇒ 第35頁的「遙控器的操作範圍」
- ⇒ 第35頁的「使用電源管理」
- ⇒ 第36頁的「顯示資訊 OSD」
- ⇒ 第36頁的「切換畫面模式」
- ⇒ 第37頁的「設定外觀比例」
- ⇒ 第38頁的「OSD（螢幕顯示）控制」
- ⇒ 第40頁的「使用媒體播放程式功能表」
- ⇒ 第40頁的「媒體播放程式功能表」

電源開啟和關閉模式

按「控制面板」上的  按鈕或遙控器上的 POWER ON（電源開啟）按鈕，以開啟顯示器。

顯示器的電源 LED 指出顯示器的目前狀態。請參閱下表，以取得電源指示燈的相關資訊。

電源指示燈狀態和光源模式	情況	復原
發出藍色	正常	
閃爍綠色*1	在下列任何情況下，於您設定的時間期間，顯示器都偵測不到輸入訊號： <ul style="list-style-type: none"> 顯示器正在使用選配板卡。*2 [AUTO INPUT CHANGE]（自動輸入變更）設定為 [NONE]（無）以外的設定。 [USB POWER]（USB 電源）設定為 [ON]（開啟）。 [SLOT POWER]（插槽電源）設定為 [ON]（開啟）。 [QUICK START]（快速啟動）設定為 [ENABLE]（啟用）。 	1. 透過遙控器或顯示器按鈕來開啟顯示器。 2. 將 AV 訊號輸入傳送至顯示器。
發出琥珀色	在您設定的時間期間，顯示器偵測不到 AV 訊號輸入（使用網路訊號輸入）。	1. 透過遙控器或顯示器按鈕來開啟顯示器。
閃爍琥珀色	在您設定的時間期間，顯示器偵測不到 AV 訊號輸入（沒有網路訊號輸入）。	2. 將 AV 訊號輸入傳送至顯示器。*3
發出紅色	透過遙控器或顯示器按鈕來關閉顯示器。	透過遙控器或顯示器按鈕來開啟顯示器。

*1：[POWER SAVE SETTINGS]（省電設定）中提供自動省電的時間設定（請參閱第 86 頁）。

*2：[SLOT POWER]（插槽電源）設定為 [ON]（開啟）或 [AUTO]（自動）。

*3：將 [POWER SAVE SETTINGS]（省電設定）中的 [MODE]（模式）設為 [NORMAL]（正常）。

注意：在顯示器的 OSD 功能表選項中，可以關閉顯示器已開啟電源且運作正常的藍色電源指示燈。請參閱第 90 頁。

- 如果指示燈在合併長持續期間和短持續期間時閃爍紅色，則可能發生特定失敗，請連絡供應商。

「主要電源」開關必須處於 ON（開啟）位置，才能使用遙控器上的 POWER ON（電源開啟）按鈕或「控制面板」上的  按鈕來開啟顯示器的電源。

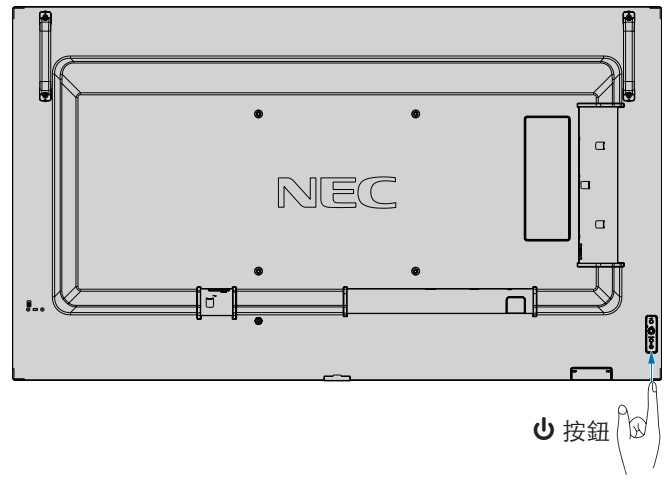
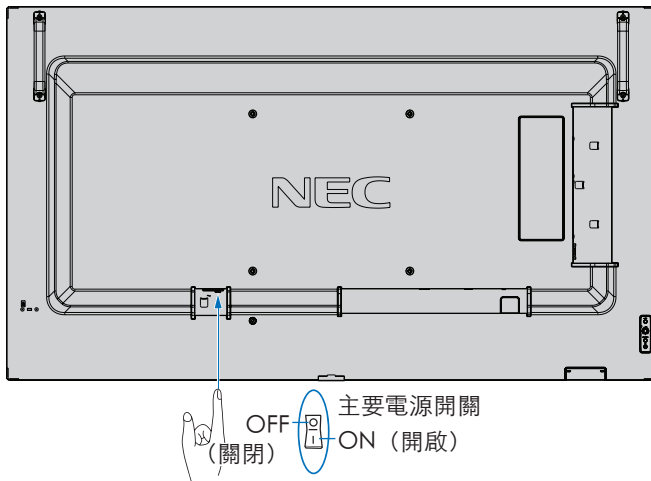

遙控器的操作範圍

在按鈕作業期間，將遙控器的頂端朝向顯示器的遙控器感應器。

在遙控器感應器大約 7 公尺（23 英尺）的距離內，或 30° 內的水平和垂直角度且大約 3.5 公尺（10 英尺）的距離內，使用遙控器。

注意：當有直射陽光或強光照射遙控器感應器時，或中途有物體遮擋時，遙控器系統可能無法正常運作。

處理遙控器

- 請勿使遙控器遭到強烈衝撞。
- 不允許將水或其他液體潑到遙控器。如果弄溼遙控器，則請立即將它擦乾。
- 避免暴露在熱氣和水汽中。
- 除了安裝電池之外，請勿開啟遙控器。

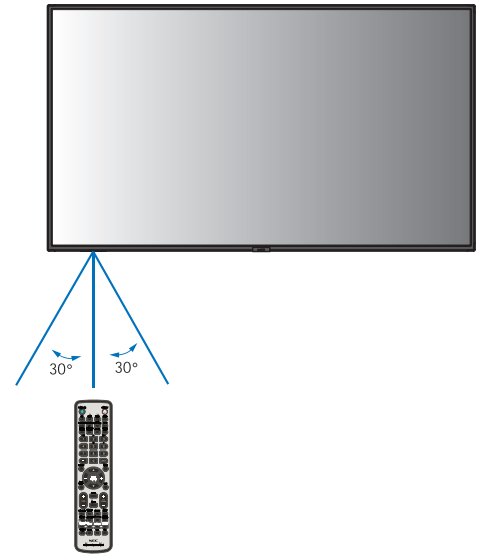

使用電源管理

此功能可在顯示器未使用時減少其耗電。

連接至電腦時，如果未在電腦之電源管理設定中所設定的時間期間使用鍵盤或滑鼠，則會自動減少顯示器的耗電。請參閱電腦的使用者手冊，以取得詳細資訊。

連接至 AV 來源（例如藍光、DVD 或串流視訊播放程式）時，自顯示器辨識到「無訊號輸入」後過了特定時間之後，會自動減少顯示器的耗電。在 OSD 的 [PROTECT]（保護）功能表下，於 [POWER SAVE]（省電）設定中將此選項設為 [ENABLE]（啟用）或 [DISABLE]（停用）。請參閱第 86 頁。

- 注意：
- 根據使用的電腦和顯示卡，此功能可能無法操作。
 - 視訊訊號遺失之後，顯示器會在預設的時間期間自動關閉。請參閱 [POWER SAVE]（省電）中的 [TIME SETTING]（時間設定）第 86 頁。
 - 可以建立排程，以於特定時間開啟或關閉顯示器的電源。請參閱第 44 頁。
 - 請參閱 [POWER SAVE SETTINGS]（省電設定）中的 [POWER SAVE]（省電）來了解電源管理功能。

顯示資訊 OSD

「資訊 OSD」提供下列這類資訊：「輸入來源」、「畫面大小」、「IP 位址」、「顯示器 ID」等。

按遙控器上的 DISPLAY（顯示）按鈕，以啟動「資訊 OSD」。

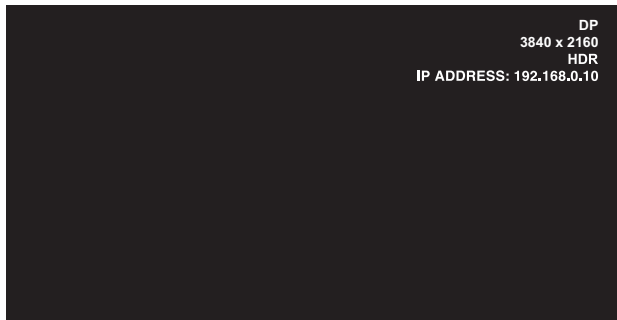

- ① 輸入名稱
- ② 輸入訊號資訊
- ③ HDR 資訊
- ④ 通訊資訊*

* 在 [COMMUNICATION INFO]（通訊資訊）為 [ON]（開啟）時顯示。
綠色：已連接 LAN
紅色：未連接 LAN

注意：當輸入訊號是 [Media Player]（媒體播放程式）時，將不會顯示資訊 OSD。

切換畫面模式

按無線遙控器上的 [PICTURE MODE]（畫面模式）按鈕，以循環使用畫面模式 [NATIVE]（原生）、[RETAIL]（零售）、[CONFERENCING]（會議）、[HIGHBRIGHT]（高亮）、[TRANSPORTATION]（運輸）和 [CUSTOM]（自訂）。

使用一般用途的設定來預先設定畫面模式。請參閱第45頁的「使用畫面模式」，以取得變更畫面模式設定的指示。

設定外觀比例

按遙控器上的 ASPECT (外觀比例) 按鈕，以循環使用目前輸入訊號可用的選項。

注意： [Media Player] (媒體播放程式) 無法使用。

[FULL] (全螢幕) → [WIDE] (寬比例) → [1:1] → [ZOOM] (縮放) → [NORMAL] (正常)



影像的外觀比例	未變更的檢視*2	建議的畫面外觀比例選項*2	描述
4:3		[NORMAL] (正常)	重新產生從來源傳送的外觀比例。
擠壓		[FULL] (全螢幕)	填滿整個螢幕。
信箱		[WIDE] (寬比例)	展開 16:9 信箱訊號，以填滿整個螢幕。

*2：灰色區域指出螢幕的未使用部分。

[1:1]:以 1 比 1 像素格式顯示影像。

[ZOOM] (縮放)

- 縮放功能會增加影像大小，而將影像擴展到使用中螢幕區域外部。使用中螢幕區域外部之影像的某些部分將不會顯示。

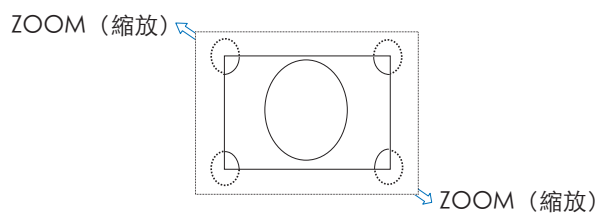

OSD (螢幕顯示) 控制

注意： 根據型號或選購設備，部分功能可能無法使用。

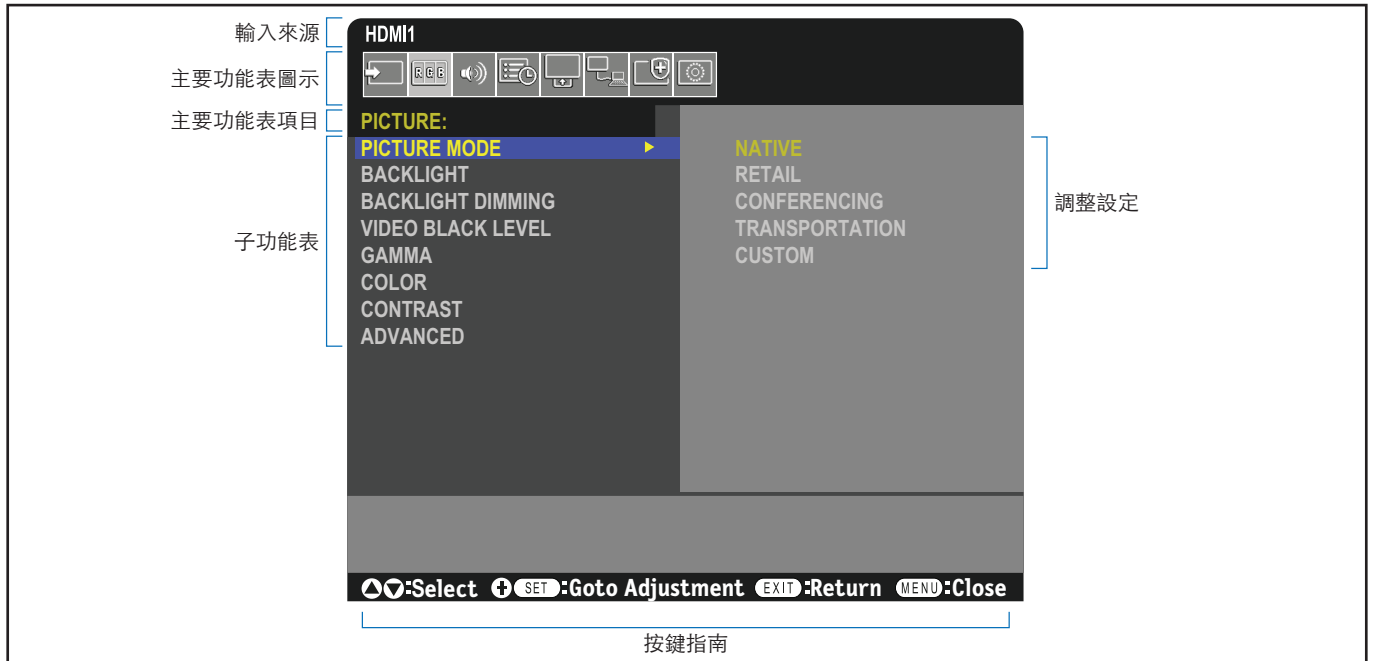

按 ▲ 或 ▼ 以導覽至子功能表。

按 SET/POINT ZOOM (設定/點縮放) 以選取選項。

按 ▲ 或 ▼、+ 或 - 以選取要調整的功能或設定。

按 MENU (功能表) 或 EXIT (結束)。

遙控器

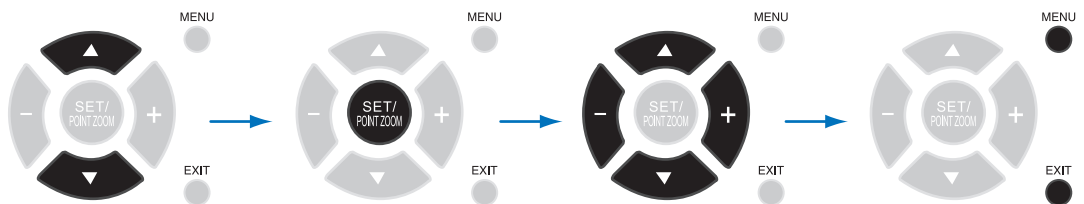

控制面板

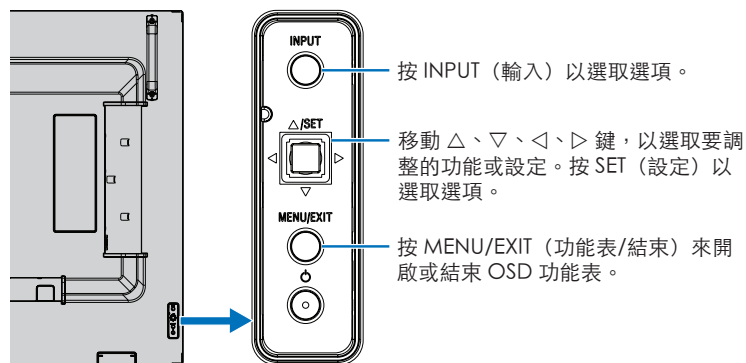

以下是控制在每個功能表項目下所在位置的簡短摘要。列出所有選項的表格位於第75頁的「OSD 控制清單」。



INPUT (輸入)：選取輸入訊號來源的相關設定。設定媒體播放程式設定。



PICTURE (畫面)：選取其中一個預設畫面模式、手動調整色彩設定、調整外觀比例，以及調整畫面的相關設定。



AUDIO (音訊)：調整音量、平衡、等化器，以及選取音訊的相關設定。



SCHEDULE (排程)：建立自動開啟/關閉電源排程並設定關閉計時器。



SLOT (插槽)：選取選配板卡的相關設定 (若已安裝)。



NETWORK (網路)：設定網路資訊、安全性等。



PROTECT (保護)：選取保護顯示器硬體的相關選項，例如，設定冷卻風扇、調整自動省電和電源開啟延遲，並啟用警示郵件以在顯示器中發生錯誤時收到通知。



SYSTEM (系統)：檢視顯示器資訊、設定日期和時間與日光節約時間、選取螢幕顯示功能表的語言，或執行原廠重設。

使用媒體播放程式功能表

媒體播放程式會在顯示器上播放位於 USB 儲存裝置連接 USB 連接埠的影像、視訊和音樂檔案（請參閱第 22 頁）。

若要開啟媒體播放程式功能表，請按下遙控器上的 MENU（功能表）按鈕，然後選取 [Media Player]（媒體播放程式）OSD 功能表中的 [INPUT SELECT]（輸入選取）。

注意： 包含檔案的 USB 儲存裝置必須連接至顯示器上的 USB 連接埠。

媒體播放程式功能表

顯示 USB 儲存裝置中儲存的影像、音樂或視訊檔案。

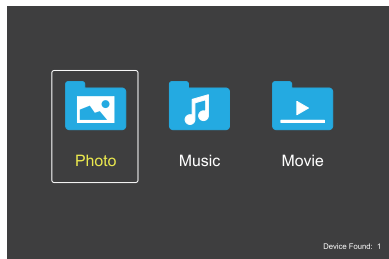

選取您想要播放的檔案類型：電影、音樂和相片。

選取要播放的檔案

- 播放檔案。
使用遙控器上的 ▲、▼、←、→ 按鈕來導覽至檔案，然後按 ► 按鈕。
- 播放多個檔案。
 1. 使用遙控器上的 ▲、▼、←、→ 按鈕來導覽至檔案。
 2. 按下 SET/POINT ZOOM（設定/點縮放）按鈕以在每個檔案旁新增勾號。
 3. 這會將檔案儲存為 USB 儲存裝置中的播放清單。

注意：

- 檔案會依排序的順序播放。
- 檔案名稱必須僅包含英數字元。

作業按鈕

- 播放檔案時，按 SET/POINT ZOOM（設定/點縮放）按鈕，以在螢幕上顯示作業功能表。
- 按 ←、→ 按鈕以反白顯示作業功能表中的項目，然後按 SET/POINT ZOOM（設定/點縮放）按鈕。
- 按下遙控器上的 EXIT（結束）或 ▼ 按鈕以關閉 作業功能表。

投影片作業

- 使用 ▲、▼、←、→ 按鈕來選取檔案，然後按 ► 按鈕以開始投影片。
再按 || 按鈕一次，以暫停投影片。
- 若要使用螢幕作業功能表來暫停投影片，請選取 [!]。選取 [▶] 以繼續投影片。
- 選取 [◀] 或按 ◀◀ 按鈕，以回到前一個影像。
- 選取 [▶] 或按 ▶▶ 按鈕，以移至下一個影像。
- 選取 [■] 或按 ■ 按鈕，以停止投影片。

重複播放

下列模型可用於迴圈檔案以供重複播放。

- ◻ Repeat - 重複關閉
- 沒有選取檔案。
 - 資料夾中所有檔案皆會按排定的順序播放一次。
- 選取一個或多個檔案。
 - 您所勾選的檔案會按排定的順序播放一次。
- ◻ Repeat - 重複單一檔案
- 沒有選取檔案。
 - 有正在播放的檔案：目前的檔案會迴圈播放。
 - 沒有正在播放的檔案：資料夾中反白顯示的檔案會迴圈播放。
- 選取一個或多個檔案。
 - 順序中的第一個檔案會迴圈播放。
- ◻ Repeat - 重複所有檔案
- 沒有選取檔案。
 - 資料夾中所有檔案皆會按排定的順序迴圈播放。
- 選取一個或多個檔案。
 - 選取的檔案會按排定的順序迴圈播放。

隨機播放

- ◻ Repeat ◻ Shuffle - 隨機播放
- 以隨機的順序重複播放檔案，而非以排定的順序播放。

其他功能

- 選取 [■] 以檢視檔案的播放清單。
您也可以從清單中選取要播放的檔案。
- 播放檔案時，選取 [i] 可顯示所播放檔案的相關資訊。
- 選取 [↺] 或 [↻] 以旋轉所顯示的影像。

縮放功能

- 選取 [1] 或 [2] 以切換 影像大小。
8、4、2、1、1/2、1/4。
- 選取 [◂] 以捲動放大的影像。

視訊和音樂作業

- 使用 ▲、▼、←、→ 按鈕來選取檔案，然後按 ▶ 按鈕以開始播放。
再按 || 按鈕一次，以暫停播放。
- 若要使用螢幕作業功能表來暫停播放，請選取 。
選取  以繼續播放。
- 選取 ，以快速向前播放。
FF2X、FF4X、FF8X、FF16X、FF32X
(未輸出聲音)。
- 選取 ，以快速倒帶播放。
FF2X、FF4X、FF8X、FF16X、FF32X
(未輸出聲音)。
- 選取  或按 ◀◀ 按鈕，以回到前一個檔案。
- 選取  或按 ▶▶ 按鈕，以移至下一個檔案。
- 選取  或按 ■ 按鈕，以停止播放。

重複播放

下列模型可用於迴圈檔案以供重複播放。

- 重複關閉

- 沒有選取檔案。
- 資料夾中所有檔案皆會按排定的順序播放一次。
- 選取一個或多個檔案。
- 您所勾選的檔案會按排定的順序播放一次。

- 重複單一檔案

- 沒有選取檔案。
- 有正在播放的檔案：目前的檔案會迴圈播放。
- 沒有正在播放的檔案：資料夾中反白顯示的檔案會迴圈播放。
- 選取一個或多個檔案。
- 反白顯示位於勾選的檔案：反白顯示的檔案會迴圈播放。
- 反白顯示不位於勾選的檔案：排序順序中第一個勾選的檔案會迴圈播放。

- 重複所有檔案

- 沒有選取檔案。
- 資料夾中所有檔案皆會按排定的順序迴圈播放。
- 選取一個或多個檔案。
- 選取的檔案會按排定的順序迴圈播放。

(僅限視訊)

- 使用迴圈播放視訊的某個部分。
在開始點設定 ，結束點設定 。
選取  開始迴圈播放。

隨機播放

- 隨機播放



- 以隨機的順序重複播放檔案，而非以排定的順序播放。

投影片放映



- 設定要顯示影像的時間長度
短：5 秒
中：10 秒
長：15 秒

其他功能

- 選取  以檢視檔案的播放清單。
您也可以從清單中選取要播放的檔案。
- 播放檔案時，選取  可顯示所播放檔案的相關資訊。

- 注意：
- 關閉電源或現有的媒體播放程式功能表時，播放清單選取將會重設。下次使用媒體播放程式時，您將需要再次選取播放清單檔案。
 - 若要在開啟電源時自動播放檔案，請在 [Media Player] (媒體播放程式) 的 [INPUT SIGNAL SETTINGS] (輸入訊號選取) 下選取要播放的內容 (請參閱第 77 頁)。
 - 僅使用 USB 大量儲存類別裝置類型。不支援任何其他種類的 USB 裝置。
 - 無法保證支援所有市售 USB 大量儲存裝置。
 - 請勿使用「USB 集線器」。
 - 請勿使用多分割 USB 儲存裝置。
 - 支援電源 USB 類型 A 連接器 (DC 5 V、最大 2 A)。若是超過 2 A 的 USB 裝置，請使用外部 AC 電源配接器。
 - NTFS (NT 檔案系統) 是建議的 USB 儲存裝置檔案系統。
 - 將顯示器連接至電腦且搭配格式化為 FAT16 或 FAT32 的 USB 裝置時，可能會出現提示您掃描 USB 裝置的訊息。若發生此情況，請掃描 USB 裝置。

USB 的資料格式

支援的檔案系統	FAT16/32、NTFS		
最大資料夾層級	9		
最大相片數目	997		
PHOTO (相片) 模式			
副檔名	資料格式	下限影像的解析度 (HxV)	上限影像的解析度 (HxV)
JPEG、JPG、JPE	基線順序 DCT	75x75 像素	15,360x8,640 像素
MUSIC (音樂) 模式			
副檔名	資料格式	上限位元率	上限頻道編號
MP3	MPEG1/2 Layer3 (MP3)	320 Kbps	2ch
MOVIE (電影) 模式			
容器格式	支援的視訊轉碼器		支援的音訊轉碼器
MPG、MPEG	MPEG1、MPEG2、MPEG4		LPCM、MP3、AAC
TS	MPEG2、H.264、HEVC/H.265		LPCM、MP3、AAC
MP4	MPEG2、MPEG4、H.263、H.264、HEVC/H.265		LPCM、MP3、AAC
WMV	H.264、Windows Media Video 9		WMA 9、WMA 10 Pro
視訊轉碼器	上限視訊的位元率*2	上限視訊的解析度 (HxV)	
MPEG1	40 Mbps	1920x1080@30 Hz	
MPEG2	40 Mbps	1920x1080@30 Hz	
MPEG4	40 Mbps	1920x1080@30 Hz	
H.263	40 Mbps	1920x1080@30 Hz	
H.264	135 Mbps	3840x2160@60 Hz	
HEVC/H.265	100 Mbps	3840x2160@60 Hz	
Windows Media Video 9 (WMV3)	40 Mbps	1920x1080@30 Hz	
音訊轉碼器	上限音訊的位元率*2	上限頻道編號	
LPCM	1.5 Mbps	5.1ch*1	
MPEG1/2 Layer3 (MP3)	320 Kbps	2ch	
AAC	AAC-LC : 576 Kbps HE-AAC v1 : 288 Kbps HE-AAC v2 : 144 Kbps	5.1ch*1	
WMA 9 Standard	320 Kbps	2ch	
WMA 10 Pro M0	192 Kbps	2ch	
WMA 10 Pro M1	384 Kbps	5.1ch*1	
WMA 10 Pro M2	768 Kbps	5.1ch*1	

*1：其播放方式是下轉換為 2ch。

*2：在視訊和音訊的最大位元率組合下，可能無法流暢播放。

注意：

- 有時，可能無法播放 視訊檔案，即使符合上述條件也是一樣。可能未根據位元率適當地播放檔案。
- 無法播放使用「顯示器」不支援的轉碼器所製作的視訊檔案。

本章包含：

- ⇒ 第44頁的「建立電源排程」
- ⇒ 第45頁的「使用畫面模式」
- ⇒ 第46頁的「設定安全性與鎖定顯示器控制」
- ⇒ 第46頁的「密碼安全性」
- ⇒ 第48頁的「鎖定按鈕控制」
- ⇒ 第50頁的「設定遙控器 ID 功能」

建立電源排程

排程功能允許顯示器在不同的時間自動變更電源開啟與待命模式。

程式化排程：

1. 輸入 [SCHEDULE] (排程) 功能表。

- ① 使用遙控器，使用 ▲ 和 ▼ 按鈕，反白顯示 [SCHEDULE INFORMATION] (排程資訊)。
- ② 按 SET/POINT ZOOM (設定/點縮放) 或 + 按鈕，以進入「設定」功能表。
- ③ 反白顯示所要的排程號碼，然後按 SET/POINT ZOOM (設定/點縮放) 按鈕。
- ④ 號碼旁邊的方塊將會變成黃色。
排程現在可以進程式化。

2. 使用 ▼ 按鈕，以反白顯示 [POWER] (電源)。使用 + 和 - 按鈕，以設定 [ON] (開啟)。

若要設定電源關閉排程，請設定 [OFF] (關閉)。

3. 使用 ▼ 按鈕，以反白顯示 [TIME] (時間)。使用 + 和 - 按鈕，以設定時間。

4. 使用 ▲ 和 ▼ 按鈕，以反白顯示 [INPUT] (輸入)。使用 + 和 - 按鈕，以選擇輸入來源。

5. 使用 ▼ 按鈕，以選取 [DATE] (日期) 或 [EVERY WEEK] (每週)。按排程適用的功能表上的 SET/POINT ZOOM (設定/點縮放) 按鈕。

如果排程要在特定一天執行，則請選擇 [DATE] (日期) 並按 SET/POINT ZOOM (設定/點縮放) 按鈕。

如果想要每週排程，則請使用 ▲ 和 ▼ 按鈕並按 SET/POINT ZOOM (設定/點縮放) 按鈕進行選取，以選擇 [EVERY WEEK] (每週)。然後選取特定一天，並按 SET/POINT ZOOM (設定/點縮放) 按鈕。

6. 程式化排程之後，接著可以設定其餘排程。按 MENU (功能表) 按鈕以離開 OSD，或按 EXIT (結束) 按鈕回到前一個功能表。

注意：• 如果排程重疊，則具有最高號碼之排程的優先順序高於具有最低號碼的排程。例如，排程 #7 的優先順序高於排程 #1。

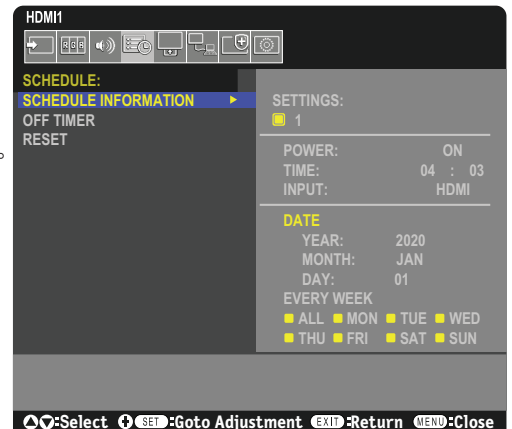

使用畫面模式

有不同的畫面模式可用。這些畫面模式也是使用下面「[畫面模式類型](#)」表格所述的設定進行設定。

變更畫面模式：

按無線遙控器上的 PICTURE MODE（畫面模式）按鈕以循環使用模式，或在 OSD 功能表的 [PICTURE]（畫面）清單中選取模式。

根據選取的輸入，可以使用這些畫面模式：

- 若是 [DisplayPort]、[HDMI1]、[HDMI2]、[Media Player]（媒體播放程式）、[COMPUTE MODULE]（計算模組）*1、[OPTION]（選項）

NATIVE（原生） → RETAIL（零售） → CONFERENCING（會議） → HIGHBRIGHT → TRANSPORTATION（運輸） → CUSTOM（自訂）

*1：只有在安裝選購「Raspberry Pi 計算模組介面板」和「Raspberry Pi 計算模組」時，才能使用此輸入。請參閱第 73 頁。

畫面模式類型

PICTURE MODE（畫面模式）	PURPOSE（用途）
NATIVE（原生）	標準設定。
RETAIL（零售）	明亮、鮮艷顏色，適用於廣告和品牌宣傳。
CONFERENCING（會議）	色溫較低，已最佳化為自然人臉膚色。
HIGHBRIGHT	最大背光亮度，色溫較高，適用於較明亮的周圍環境。
TRANSPORTATION（運輸）	最大的背光亮度，具高對比，可在所有情況下閱讀文字。
CUSTOM（自訂）	可自訂設定。

注意：變更 OSD 功能表中 [PICTURE]（畫面）的任何設定，只會變更目前輸入的設定。

設定安全性與鎖定顯示器控制

在一般作業下，使用遙控器或顯示器控制面板的任何人都可以控制顯示器。啟用「安全性」和「鎖定設定」的選項，即可防止顯示器設定的未授權使用和變更。

本節涵蓋的安全性和鎖定功能為：

- 設定密碼
- 啟用密碼安全性
- 鎖定遙控器按鈕
- 鎖定顯示器的控制面板按鈕

注意：本節中的指示說明如何鎖定對顯示器控制的存取權。這些控制的相關小節會說明此顯示器可用的其他安全性設定：

- [第56頁的「網路設定」](#)（適用於顯示器的 Web 控制）。

設定位置

本節中的指示引導您在顯示器的 OSD 功能表中設定安全性和鎖定功能。也可以使用顯示器的 Web 控制來設定這些設定。Web 控制中的功能名稱和位置與 OSD 功能表相同。請參閱 [第 55 頁](#)。

在 OSD 功能表和 Web 控制的 [PROTECT]（保護）功能表中，具有「安全性」和「鎖定設定」的功能表選項。

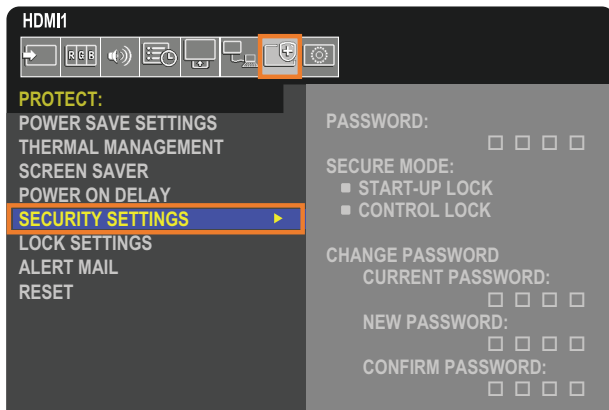

密碼安全性

如果啟用密碼安全性，則開啟主要電源和（或）存取 OSD 時需要四位數密碼（請參閱 [第 47 頁](#)）。輸入密碼之後，顯示器將會正常運作。如果未按任何按鈕 30 秒，則顯示器將會自動回復為 SECURE MODE（安全模式），而且再次需要密碼。

注意：如果您變更密碼，則請在安全位置記下密碼。如果您忘記密碼，您需要聯絡技術支援取得恢復密碼，才能存取顯示器 OSD 功能表。

設定顯示器的密碼

只有在您想要變更密碼時，才需要此步驟。

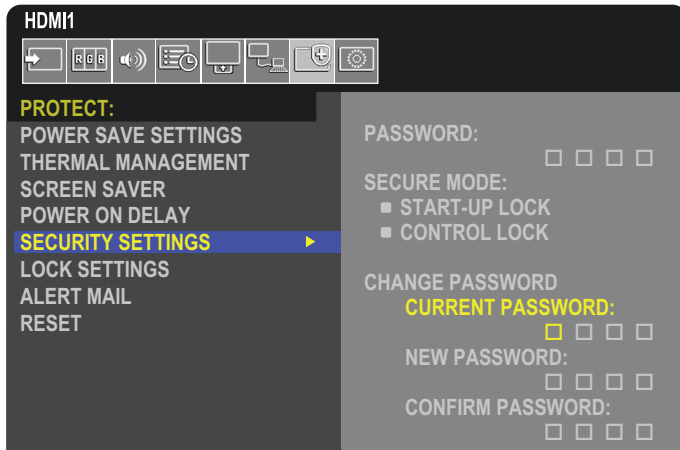

1. 使用遙控器依序導覽至 [PROTECT] (保護) 和 [SECURITY SETTINGS] (安全性設定)。
2. 於 [CHANGE PASSWORD] (變更密碼) 下，在 [CURRENT PASSWORD] (目前密碼) 欄位中輸入密碼。
(預設密碼為：0000)。
3. 輸入 [NEW PASSWORD] (新密碼)，然後在 [CONFIRM PASSWORD] (確認密碼) 欄位中再次輸入它。
4. 新密碼會立即予以儲存。

啟用密碼安全性

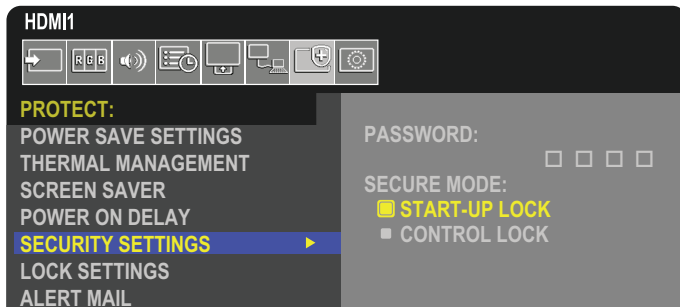

1. 使用遙控器依序導覽至 [PROTECT] (保護) 和 [SECURITY SETTINGS] (安全性設定)。
2. 在 [PASSWORD] (密碼) 欄位中輸入密碼，以存取 [SECURE MODE] (安全模式) 設定。
3. 選取您想要使用的 [SECURE MODE] (安全模式) 類型：
 - [START-UP LOCK] (啟動鎖定) – 從主要電源開關開啟顯示器時，需要密碼。
如果選取此選項，則只有在使用主要電源開關時或停電之後，電源循環週期才需要密碼。使用遙控器的 POWER ON (電源開啟) 和 STANDBY (待命) 按鈕或顯示器控制面板上的  按鈕時，此選項不會提示輸入密碼。
 - [CONTROL LOCK] (控制鎖定) – 使用任何遙控器或顯示器上的按鈕都需要密碼。

鎖定按鈕控制

鎖定設定可防止顯示器回應遙控器或顯示器控制面板上所按的按鈕。鎖定按鈕控制時，可以設定部分按鈕來保持解除鎖定，以讓使用者調整設定。鎖定和解除鎖定按鈕控制並不需要密碼。

鎖定 IR 遠端按鈕

[LOCK SETTINGS] (鎖定設定) 中的 [IR] 可防止使用遙控器來控制顯示器。啟用 [IR] 不會鎖定顯示器控制面板上的按鈕。

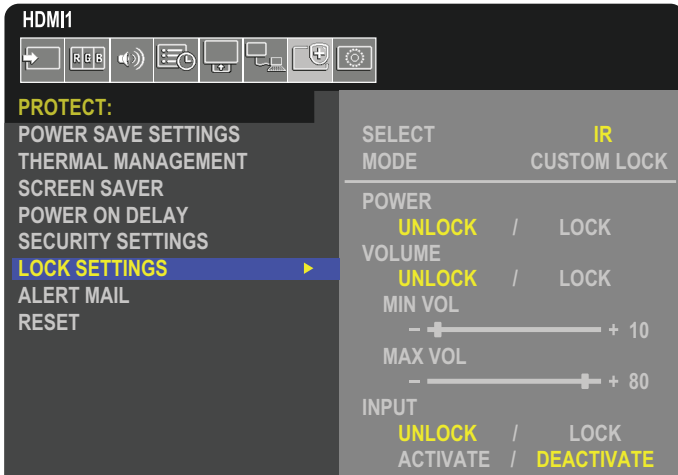

1. 使用遙控器依序導覽至 [PROTECT] (保護) 和 [LOCK SETTINGS] (鎖定設定)。
2. 在 [SELECT] (選取) 選項下，按下 ▲、▼ 按鈕以將設定變更為 [IR]。
3. 在 [MODE] (模式) 下，選擇您想要啟用的鎖定模式。
 - [ALL LOCK] (全部鎖定) – 鎖定所有按鈕。
 - [CUSTOM LOCK] (自訂鎖定) – 鎖定所有遠端按鈕，但可個別設定為鎖定或解除鎖定的下列按鈕除外。
 - [POWER] (電源) – 鎖定「IR 遠端」時，選取 [UNLOCK] (解除鎖定) 可以使用  按鈕。選取 [LOCK] (鎖定) 以鎖定按鈕。
 - [VOLUME] (音量) – 鎖定「IR 遠端」時，選取 [UNLOCK] (解除鎖定) 可以使用 VOL+ (音量+) 和 VOL- (音量-) 按鈕來控制音量。選取 [LOCK] (鎖定) 以防止調整音量。
啟用音量鎖定時，顯示器音量將會立即變更為 MIN VOL (最小音量) 值。
 - [MIN VOL] (最小音量) 和 [MAX VOL] (最大音量) – 解除鎖定音量按鈕，而且只能在設定的 [MIN] (最小) 和 [MAX] (最大) 範圍內調整音量。
[VOLUME] (音量) 必須設定為 [UNLOCK] (解除鎖定)，此設定才能作業。
 - [INPUT] (輸入) – 選取 [UNLOCK] (解除鎖定)，以解除鎖定所有輸入按鈕。選取 [LOCK] (鎖定)，以鎖定所有輸入按鈕。
4. 選取 [ACTIVATE] (啟用)，以啟用所有設定。

解除鎖定遙控器

- 遙控器 – 若要回復為一般作業，請按住 DISPLAY (顯示) 按鈕至少五秒。

鎖定控制面板按鈕

[LOCK SETTINGS] (鎖定設定) 中的 [KEY] (按鍵) 可防止使用顯示器「控制面板」上的按鈕來控制顯示器。啟用 [KEY] (按鍵) 不會鎖定遙控器上的按鈕。

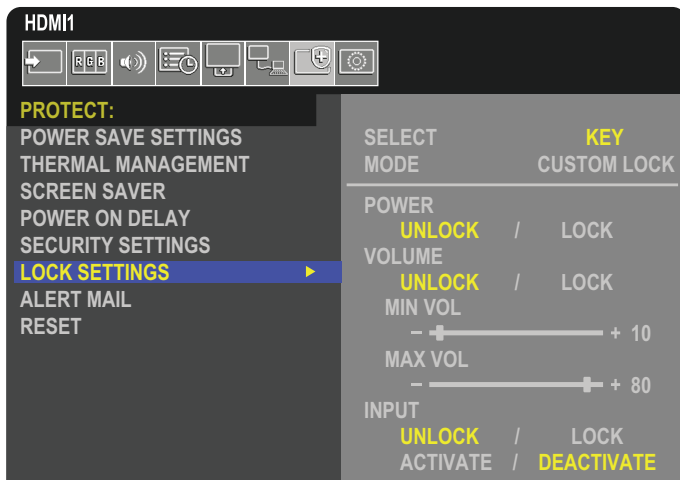

1. 使用遙控器依序導覽至 [PROTECT] (保護) 和 [LOCK SETTINGS] (鎖定設定)。
2. 在 [SELECT] (選取) 選項下，按下 ▲、▼ 按鈕以將設定變更為 [KEY] (按鍵)。
3. 在 [MODE] (模式) 下，選擇您想要啟用的鎖定模式。
 - [ALL LOCK] (全部鎖定) – 鎖定所有按鍵按鈕。
 - [CUSTOM LOCK] (自訂鎖定) – 會鎖定所有按鈕，以下按鈕除外，這些按鈕可個別設定為鎖定或解除鎖定。
 - [POWER] (電源) – 鎖定按鍵時，選取 [UNLOCK] (解除鎖定) 可以使用 **⏻** 按鈕。
 - [VOLUME] (音量) – 鎖定按鍵時，選取 [UNLOCK] (解除鎖定) 可以使用 </> 按鍵來控制音量。選取 [LOCK] (鎖定) 以禁止音量調整。
啟用音量鎖定時，顯示器音量將會立即變更為 [MIN VOL] (最小音量) 值。
 - [MIN VOL] (最小音量) 和 [MAX VOL] (最大音量) – 解除鎖定 </> 按鍵，而且只能在設定的 [MIN] (最小) 和 [MAX] (最大) 內調整音量。
[VOLUME] (音量) 必須設定為 [UNLOCK] (解除鎖定)，此設定才能作業。
 - [INPUT] (輸入) – 選取 [UNLOCK] (解除鎖定) 可以使用 INPUT/SET (輸入/設定) /SET 按鈕來變更輸入。
4. 選取 [ACTIVATE] (啟用)，以啟用所有設定。

解除鎖定顯示器按鈕面板控制

按鍵按鈕 – 若要回復為一般作業，並解除鎖定主要裝置控制面板上的所有按鈕/按鍵，請同時按住主要裝置控制面板上的 SET (設定) 按鍵和 MENU/EXIT (功能表/結束) 按鈕 3 秒以上。

OSD 功能表 – 若要回到一般作業，請使用遙控器依序導覽至 [PROTECT] (保護) 然後到 [LOCK SETTINGS] (鎖定設定)。在 [SELECT] (選取) 選項下，按下 ▲、▼ 按鈕以將設定變更為 [KEY] (按鍵)。在 [MODE] (模式) 下，選擇 [UNLOCK] (解除鎖定)，然後選取 [ACTIVATE] (啟用)。

鎖定 IR 遠端按鈕和控制面板按鈕/按鍵

從 OSD 功能表選取 [PROTECT] (保護) → [LOCK SETTINGS] (鎖定設定) → [SELECT] (選取) → [KEY & IR] (按鍵和 IR)。

如需後續設定程序、啟用鎖定的按鈕/按鍵，以及解除鎖定的方式，請參閱「在遙控器上鎖定按鈕操作」和「在主要裝置控制面板上鎖定按鈕/按鍵」。

設定遙控器 ID 功能

可以使用遙控器，以使用稱為 REMOTE CONTROL ID (遙控器 ID) 的模式來控制最多 100 部個別 MultiSync 顯示器。REMOTE CONTROL ID (遙控器 ID) 模式可與顯示器 ID 搭配運作，允許控制最多 100 部個別 MultiSync 顯示器。例如，如果相同區域正在使用許多顯示器，則正常模式的遙控器會同時將訊號傳送至每部顯示器 (請參閱圖 1)。使用 REMOTE CONTROL ID (遙控器 ID) 模式中的遠端，只會操作群組內的一部特定顯示器 (請參閱圖 2)。

設定遙控器 ID

按住遙控器上的 REMOTE ID SET (遠端 ID 設定) 按鈕時，請使用 KEYPAD (數字鍵台) 來輸入要透過遠端控制之顯示器的「顯示器 ID」(1-100)。接著可以使用遠端來操作具有該特定顯示器 ID 號碼的顯示器。

選取 0 或遙控器處於正常模式時，將會操作所有顯示器。

設定/重設遙控器模式

ID 模式 - 若要進入「ID 模式」，請按 REMOTE ID SET (遠端 ID 設定) 按鈕並按住 2 秒。

正常模式 - 若要回復為「正常模式」，請按 REMOTE ID CLEAR (遠端 ID 清除) 按鈕並按住 2 秒。

- 注意：
- 為了讓此功能適當地運作，必須給顯示器指派「顯示器 ID」號碼。可以在下列位置指派「顯示器 ID」號碼：OSD 的 SYSTEM (系統) 功能表。請參閱第 89 頁。
 - 將遙控器朝向所需顯示器的遠端感應器，並按 REMOTE ID SET (遠端 ID 設定) 按鈕。當您的遙控器處於 ID 模式時，MONITOR ID (顯示器 ID) 號碼就會顯示在螢幕上。

使用遠端控制範圍中的所有顯示器

- 在遙控器上，按住 REMOTE ID SET (遠端 ID 設定) 按鈕，同時使用數字鍵台輸入 [REMOTE CONTROL ID] (遙控器 ID) 號碼「0」。
- 遙控器範圍內的所有顯示器現在都會反應數字鍵台按下動作。

注意：REMOTE ID (遠端 ID) 設定為「0」時，按 REMOTE ID SET (遠端 ID 設定)，將會讓遠端訊號範圍內的所有顯示器在螢幕上顯示其顯示器 ID。如果您想要控制單一顯示器，則這樣您可以輕鬆地查看顯示器 ID (如下面所述)。

使用遙控器來操作具有所指派特定 MONITOR ID (顯示器 ID) 號碼的顯示器。

- 設定顯示器的 [MONITOR ID] (顯示器 ID) 號碼 (請參閱第 89 頁)。[MONITOR ID] (顯示器 ID) 號碼可以在 1-100 的範圍內。
此 [MONITOR ID] (顯示器 ID) 號碼允許遙控器操作此特定顯示器，而不影響其他顯示器。
- 在遙控器上，按住 REMOTE ID SET (遠端 ID 設定) 按鈕，同時使用數字鍵台輸入 REMOTE CONTROL ID (遙控器 ID) 號碼 (1-100)。REMOTE ID NUMBER (遠端 ID 號碼) 應該符合要控制之顯示器的 MONITOR ID (顯示器 ID) 號碼。
- 將遙控器朝向所需顯示器的遠端感應器，並按 REMOTE ID SET (遠端 ID 設定) 按鈕。

MONITOR ID (顯示器 ID) 號碼會以紅色顯示在顯示器上。

如果 REMOTE CONTROL ID (遙控器 ID) 是「0」，則範圍中的所有顯示器將會以紅色顯示其個別的 MONITOR ID (顯示器 ID) 號碼。

如果 MONITOR ID (顯示器 ID) 號碼以白色顯示在顯示器上，則 MONITOR ID (顯示器 ID) 號碼與 REMOTE CONTROL ID (遙控器 ID) 不同。

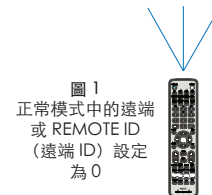

本章包含：

- ⇒ 第52頁的「透過 RS-232C 控制顯示器」
- ⇒ 第53頁的「透過 LAN 控制顯示器」
- ⇒ 第54頁的「HTTP 瀏覽器」
- ⇒ 第60頁的「命令」
- ⇒ 第61頁的「播放證明」

連接外部裝置

有兩個選項可以連接外部裝置來控制顯示器。

- RS-232C 端子。
使用 RS-232C 纜線，將外部裝置連接至顯示器的 RS-232C 端子。
- LAN 連接埠。
使用 LAN 纜線（RJ45 類別 5 或更高類別），將網路連接至顯示器的 LAN 連接埠。

透過 RS-232C 控制顯示器

可以使用 RS-232C（反轉類型）端子連接個人電腦來控制此顯示器。

注意： 您使用此功能時，[EXTERNAL CONTROL]（外部控制）中的 [CONTROL TERMINAL]（控制端子）應該是 [RS-232C]（請參閱第 89 頁）。

例如，個人電腦可控制的部分功能為：

- 電源 ON（開啟）或待命。
- 切換輸入訊號。
- 聲音靜音 ON（開啟）或 OFF（關閉）。

連接

顯示器 + 電腦。

- 請先關閉顯示器的主要電源，再將電腦連接至顯示器。
 - 請先開啟連接的電腦，然後開啟顯示器的主要電源。
- 如果您以反轉順序開啟電腦和顯示器，則 com 連接埠可能無法運作。

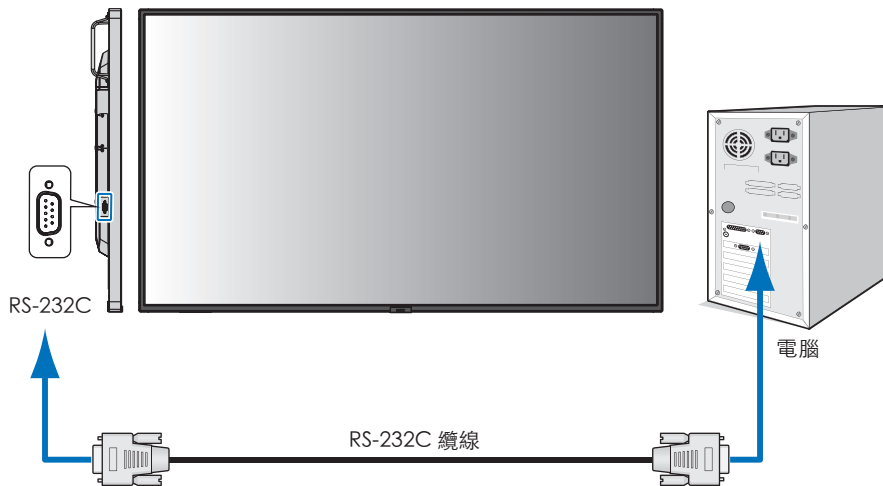

- 注意：
- 如果電腦配備 25 針腳序列連接埠連接器，則需要 25 針腳序列連接埠配接器。請連絡您的供應商以取得詳細資訊。
 - 如需針腳指派，請參閱第 53 頁上的「2) RS-232C 輸入/輸出」。

若要透過從使用 RS-232C 纜線連接之電腦送出的命令來控制顯示器，請使用控制命令。如需控制命令的指示，請參閱「External_Control.pdf」。請參閱第 73 頁。

此顯示器將 RXD、TXD 和 GND 線用於 RS-232C 控制。

反轉類型纜線（空數據機纜線）（未包含）應該用於 RS-232C 控制。

PIN ASSIGNMENT (針腳指派)

RS-232C 輸入/輸出

針腳號碼	名稱
1	NC
2	RXD
3	TXD
4	NC
5	GND
6	NC
7	NC
8	NC
9	NC

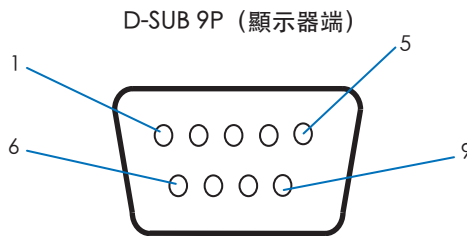

此顯示器將 RXD、TXD 和 GND 線用於 RS-232C 控制。

透過 LAN 控制顯示器

連接至網路

使用 LAN 纜線可讓您使用 HTTP 伺服器功能來指定「網路設定」和「警示郵件設定」。

注意： 您使用此功能時，[EXTERNAL CONTROL] (外部控制) 中的 [CONTROL TERMINAL] (控制端子) 應該是 [LAN] (請參閱第 89 頁)。

若要使用 LAN 連接，您需要指派 IP 位址 (請參閱第 85 頁)。連接至 DHCP 網路時，顯示器將會自動取得 IP 位址。

LAN 連接範例：

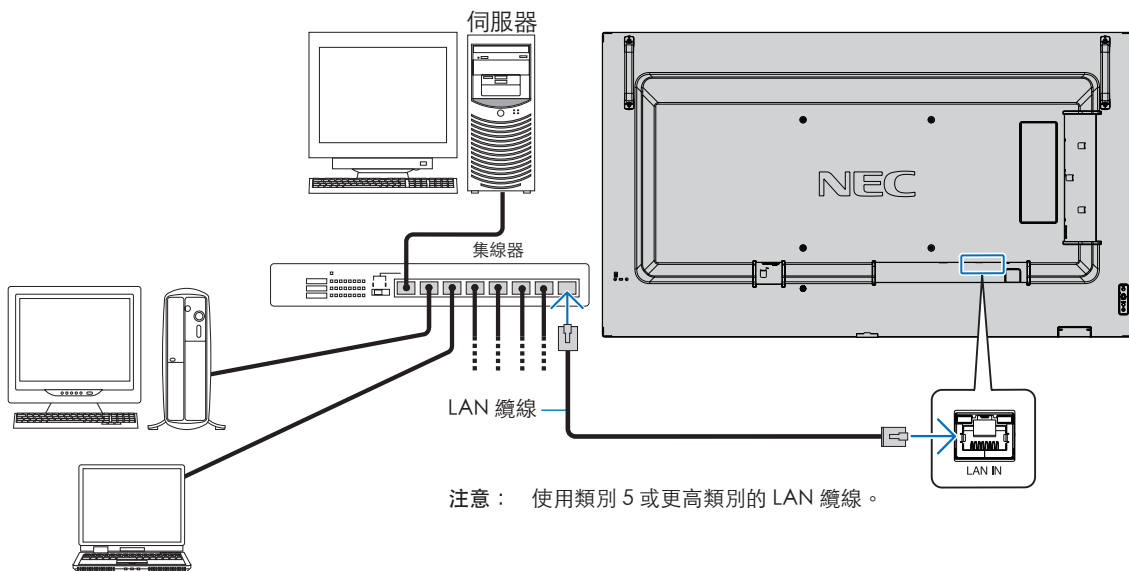

HTTP 瀏覽器

概觀

將顯示器連接至網路允許遠端控制連接至相同網路之電腦的顯示器。

本裝置使用「JavaScript」和「Cookie」，而且瀏覽器應該設定為接受這些功能。請參閱 Web 瀏覽器的說明檔案，以變更 JavaScript 和 Cookie 的使用設定。

若要存取 HTTP 伺服器，請在連接至與顯示器相同之網路的電腦上啟動 Web 瀏覽器，並在網址欄位中輸入下列 URL：

網路設定

http://<顯示器的 IP 位址>/index.html

- 注意：
- 預設 IP 位址會自動指派給顯示器。
 - 建議使用 NaViSet Administrator 軟體透過網路來管理顯示器。它可以從 NEC Display 網站進行下載（請參閱第 73 頁）。
 - 如果 MONITOR NETWORK SETTINGS（顯示器網路設定）畫面未出現在 Web 瀏覽器中，則請按 Ctrl+F5 鍵以重新整理 Web 瀏覽器（或清除快取）。
 - 如果顯示器回應命令的速度變慢或按一下瀏覽器中的按鈕，或無法接受一般作業速度，則這可能是因為網路流量或網路上的設定。如果發生此情況，請諮詢網路管理員。
 - 如果快速重複按瀏覽器上顯示的按鈕，則顯示器可能無法回應。如果發生此情況，則請稍等一下並重複。如果您仍然無法取得回應，則請關閉顯示器，然後重新將其開啟。

使用前的準備

先使用商用 LAN 纜線將顯示器連接至網路，再嘗試使用瀏覽器作業。

根據 Proxy 伺服器的類型和設定方法，可能無法處理使用 Proxy 伺服器的瀏覽器的作業。雖然 Proxy 伺服器的類型是一個因素，但是根據快取的有效性，可能不會顯示已設定的項目，而且作業中可能不會反映瀏覽器中的內容設定。除非網路環境需要 Proxy 伺服器，否則建議不要使用它。

透過瀏覽器操作的位址處理

主機名稱可以用於下列情況（對應至顯示器的 IP 位址）：

網路管理員必須在網域名稱系統 (DNS) 中註冊主機名稱。您接著可以使用相容的瀏覽器，透過此註冊的主機名稱來存取顯示器的網路設定。

如果已在所使用電腦的「HOSTS」檔案中設定主機名稱，則您可以使用相容的瀏覽器，透過此主機名稱來存取顯示器的網路設定。

範例 1：顯示器的主機名稱已設定為「pd.nec.co.jp」時，指定 http://pd.nec.co.jp/index.html 作為位址或 URL 的項目欄，即可授與對網路設定的存取權。

範例 2：顯示器的 IP 位址是「192.168.73.1」時，指定 http://192.168.73.1/index.html 作為位址或 URL 的項目欄，即可授與對郵件警示設定的存取權。

作業

存取下列位址，以顯示 HOME（首頁）。

http://<顯示器的 IP 位址>/index.html

按一下 HOME（首頁）下方之左欄上的每個連結。

顯示器 Web 控制中的 OSD 功能表設定

選取顯示器 Web 控制左側的其中一個連結，以設定顯示器的 OSD 中可用的設定。請參閱第 75 頁，以取得完整的 OSD 功能表控制清單。

[INPUT] (輸入) 、 [PICTURE] (畫面) 、 [AUDIO] (音訊) 、 [SCHEDULE] (排程) 、 [SLOT] (插槽) 、 [NETWORK] (網路) 、 [PROTECT] (保護) 、 [SYSTEM] (系統)

The screenshot shows the NEC OSD menu for the PICTURE settings. The sidebar on the left contains the following links: HOME, REMOTE CONTROL, INPUT, PICTURE, AUDIO, SCHEDULE, SLOT, PROTECT, SYSTEM, NETWORK, MAIL, SNMP, AMX, CRESTRON, NAME, NETWORK SERVICE, and UPDATE FIRMWARE. The main content area is titled "PICTURE" and contains the following settings:

PICTURE MODE	<input checked="" type="radio"/> NATIVE	<input type="radio"/> RETAIL	<input type="radio"/> CONFERENCING
	<input type="radio"/> HIGHBRIGHT	<input type="radio"/> TRANSPORTATION	<input type="radio"/> CUSTOM
[APPLY]			
BACKLIGHT	50	(0 - 100)	
[APPLY]			
BACKLIGHT DIMMING	<input checked="" type="radio"/> ON	<input type="radio"/> OFF	
[APPLY]			
VIDEO BLACK LEVEL	70	(0 - 100)	
[APPLY]			
GAMMA	<input checked="" type="radio"/> NATIVE	<input type="radio"/> 2.2	<input type="radio"/> 2.4
	<input type="radio"/> DICOM SIM.	<input type="radio"/> PROGRAMMABLE1	<input type="radio"/> PROGRAMMABLE2
			<input type="radio"/> S GAMMA
			<input type="radio"/> PROGRAMMABLE3
[APPLY]			

注意：顯示器 Web 控制中的按鈕運作如下：

[APPLY] (套用)：儲存設定。

[CANCEL] (取消)：回復為先前的設定。

注意：按一下 APPLY (套用) 之後，會停用 CANCEL (取消)。

[RELOAD] (重新載入)：重新載入設定。

[RESET] (重設)：重設為初始設定。

網路設定

按一下 HOME (首頁) 下方之左欄上的 NETWORK (網路)。



[HOME](#)

[REMOTE CONTROL](#)

[INPUT](#)

[PICTURE](#)

[AUDIO](#)

[SCHEDULE](#)

[SLOT](#)

[PROTECT](#)

[SYSTEM](#)

[NETWORK](#)

[MAIL](#)

[SNMP](#)

[AMX](#)

[CRESTRON](#)

[NAME](#)

[NETWORK SERVICE](#)

[UPDATE FIRMWARE](#)

NETWORK SETTINGS

IP SETTING	<input type="radio"/> AUTO <input checked="" type="radio"/> MANUAL
IP ADDRESS	192 . 168 . 0 . 10
SUBNET MASK	255 . 255 . 255 . 0
DEFAULT GATEWAY	. . .
DNS	<input type="radio"/> AUTO <input checked="" type="radio"/> MANUAL
DNS PRIMARY	. . .
DNS SECONDARY	. . .

APPLY
RESET

IP SETTING (IP 設定)	選取用於設定 IP ADDRESS (IP 位址) 的選項。 AUTO (自動) : 自動指派 IP 位址。 MANUAL (手動) : 手動設定連接至網路之顯示器的 IP 位址。 注意: 如果您有任何問題, 請諮詢網路管理員。
IP ADDRESS (IP 位址)	針對 [IP SETTING] (IP 設定) 選取 [MANUAL] (手動) 時, 設定連接至網路之顯示器的 IP 位址。
SUBNET MASK (子網路遮罩)	針對 [IP SETTING] (IP 設定) 選取 [MANUAL] (手動) 時, 設定連接至網路之顯示器的子網路遮罩資料。
DEFAULT GATEWAY (預設閘道)	針對 [IP SETTING] (IP 設定) 選取 [MANUAL] (手動) 時, 設定連接至網路之顯示器的預設閘道。 注意: 設定為 [0.0.0.0], 以刪除設定。
DNS	設定 DNS 伺服器的 IP ADDRESS (IP 位址) 設定。 AUTO (自動) : 連接至顯示器的 DNS 伺服器將會自動指派其 IP 位址。 MANUAL (手動) : 手動輸入與顯示器連接之 DNS 伺服器的 IP 位址。
PRIMARY DNS (主要 DNS)	輸入與顯示器連接之網路的主要 DNS 伺服器設定。 注意: 輸入 [0.0.0.0], 以刪除設定。
SECONDARY DNS (次要 DNS)	輸入與顯示器連接之網路的次要 DNS 伺服器設定。 注意: 輸入 [0.0.0.0], 以刪除設定。

郵件設定

按一下 HOME (首頁) 下方之左欄上的 MAIL (郵件)。

設定和啟用「郵件」設定時，顯示器會在發生錯誤或輸入訊號遺失時傳送電子郵件通知。顯示器必須連接至 LAN，此功能才能運作。

Alert Mail (警示郵件)	發生錯誤時，顯示器會將錯誤訊息傳送給「收件者地址」欄位中所列出的電子郵件地址。請參閱下面的「警示錯誤清單」表格。 請注意，偵測不到輸入訊號時，這不是錯誤。只有在啟用「狀態訊息」時，顯示器才會傳送無訊號輸入通知電子郵件。 選取 [ENABLE] (啟用) 會開啟「警示郵件」功能。 選取 [DISABLE] (停用) 會關閉「警示郵件」功能。
Status Message (狀態資訊)	此設定會決定是否將「無訊號」情況當作警示情況。 選取 [ENABLE] (啟用) 時，「警示郵件」會在顯示器無訊號或處於警示情況時傳送郵件。 選取 [DISABLE] (停用) 時，「警示郵件」會在顯示器處於警示情況時傳送郵件。 它不會在顯示器無訊號時傳送郵件。
Sender' s Address (發件人位址)	鍵入寄件者地址。最多可以使用 60 個英數和符號字元。
SMTP Server (SMTP伺服器)	鍵入要與顯示器連接的 SMTP 伺服器名稱。 最多可以使用 60 個英數字元。
Recipient' s Address 1 to 3 (收件人位址1到3)	鍵入您的收件者地址。最多可以使用 60 個英數和符號字元。
Authentication Method (驗證方法)	這會選取電子郵件傳輸的驗證方法。
POP3 Server (POP3伺服器)	這指定用於驗證電子郵件之 POP3 伺服器的位址。
User Name (用戶名)	這設定在需要驗證電子郵件傳輸時用於登入驗證伺服器的使用者名稱。最多可以使用 60 個英數字元。
Password (密碼)	這設定在需要驗證電子郵件傳輸時用於登入驗證伺服器的密碼。最多可以使用 60 個英數字元。
Test Mail (測試郵件)	按一下此按鈕以傳送測試電子郵件，來檢查您的設定是否正確。

- 注意：
- 如果執行「測試郵件」時未收到警示電子郵件，則請確認網路和伺服器設定以及收件者電子郵件地址是否正確。
 - 如果您已在測試中輸入不正確的地址，則可能收不到警示電子郵件。
發生此情況時，請確認「收件者地址」是否正確。

警示錯誤清單

錯誤編號* Error Code	警示郵件訊息	說明	方法
70h ~ 7Fh	The monitor' s power supply is not functioning normally. (顯示器的電源工作不正常。)	待命電源異常	請連絡您的供應商。
80h ~ Fh	The cooling fan has stopped. (冷卻風扇停止。)	冷卻風扇異常	請連絡您的供應商。
90h ~ 9Fh	The monitor' s backlight unit is not functioning normally. (顯示器的背光源模組工作不正常。)	背光異常	請連絡您的供應商。
A0h ~ AFh	The monitor is overheated. (顯示器過熱。)	溫度異常	請連絡您的供應商。
B0h ~ BFh	The monitor does not receive an input signal. (顯示器未收到輸入訊號。)	無訊號	請檢查「疑難排解」中的「無畫面」。
D0h	The remaining capacity of the error log decreased. (錯誤日誌的剩餘容量減少。)	「播放證明」日誌記憶體大小還有 1 小時。	請使用 PD 外部命令來取得日誌。 請參閱第 61 頁。
D1h	The battery for clocks is empty. (時鐘電池耗盡。)	電池耗盡。	請將顯示器連接至電源，然後將電池充電。 請在 OSD 中設定 [DATE & TIME] (日期和時間)。
E0h ~ EFh	A system error occurred in the monitor. (顯示器發生系統錯誤。)	系統錯誤。	請連絡您的供應商。

SNMP 設定

按一下 HOME (首頁) 下方之左欄上的「SNMP」。

SNMP 通訊協定用來取得狀態資訊，以及透過網路直接控制顯示器。

版本：

SNMP v1 依社群名稱的已驗證純文字不會傳回陷阱的確認訊息。

SNMP v2c 依社群名稱的已驗證純文字會傳回陷阱的確認訊息。

社群名稱：

社群名稱的預設設定是「public」。它是唯讀的。您可以設定社群名稱最多 3 個設定。

陷阱：

顯示器中發生錯誤時，將錯誤訊息傳送給指定的地址。

核取方塊	說明	錯誤碼
Temperature (溫度)	溫度異常	0xA0、0xA1、0xA2
Fan (風扇)	冷卻風扇異常	0x80、0x81
Power (電源)	電源異常	0x70、0x71、0x72、0x78
Inverter/Backlight (反相器/背光源)	反相器或背光異常	0x90、0x91
No Signal (無訊號)	無訊號	0xB0
PROOF OF PLAY (播放驗證)	降低日誌儲存空間	0xD0
System Error (系統錯誤)	系統錯誤	0xE0

AMX 設定

按一下 HOME (首頁) 下方之左欄上的「AMX」。

AMX BEACON (AMX 信標)	連接至 AMX 的 NetLinx 控制系統所支援的網路時，開啟或關閉從 AMX Device Discovery 進行偵測。 HINT (提示)： 使用支援 AMX Device Discovery 的裝置時，所有 AMX NetLinx 控制系統都會辨識到裝置，並從 AMX 伺服器下載適當的 Device Discovery Module。 選取 [ENABLE] (啟用) 時，AMX Device Discovery 會偵測裝置。 選取 [DISABLE] (停用) 時，AMX Device Discovery 不會偵測裝置。
------------------------	---

CRESTRON設置

點擊左欄HOME下面的「CRESTRON」。

CRESTRON ROOMVIEW相容性

顯示器支援CRESTRON ROOMVIEW，允許從電腦或控制器管理和控制網路中連接的多台設備。

有關更多資訊，請訪問<http://www.crestron.com>

ROOMVIEW	ROOMVIEW可通過電腦進行管理。 ON（開）：啟用ROOMVIEW。 OFF（關）：禁用ROOMVIEW。
CRESTRON CONTROL （快思聰控制）	CRESTRON CONTROL可通過控制器進行管理。 ON（開）：啟用CRESTRON CONTROL。 OFF（關）：禁用CRESTRON CONTROL。
CONTROLLER IP ADDRESS （控制器IP位址）	設置CRESTRON SERVER（快思聰伺服器）的IP位址。
IP ID	設置CRESTRON SERVER的IP ID。

提示： 僅在使用CRESTRON ROOMVIEW時需要進行CRESTRON設置。
有關更多資訊，請訪問<http://www.crestron.com>

名稱設定

按一下 HOME（首頁）下方之左欄上的 NAME（名稱）。

MONITOR NAME （顯示器名稱）	可讓您自訂顯示器的名稱，而長度最多 16 個字元。如果使用 NaViSet Administrator 這類應用程式，則會在網路上搜尋裝置時顯示此名稱。提供顯示器的唯一名稱，以便在網路上檢視顯示器清單時輕鬆識別。預設名稱是顯示器的型號名稱。
HOST NAME（主機名稱）	鍵入連接至網路之顯示器的主機名稱。 最多可以使用 15 個英數字元。
DOMAIN NAME （網域名稱）	鍵入與顯示器連接之網路的網域名稱。 最多可以使用 60 個英數字元。

網路服務設定

按一下 HOME（首頁）下方之左欄上的 NETWORK SERVICE（網路服務）。

PJLink CLASS （PJLink 類別）	設定 PJLink* 的類別。 注意：PJLink 是 JBMA 所建立的網路介面標準。 http://pjlink.jbmia.or.jp/index.html 此顯示器適用於 class1 和 class2 命令。
NOTIFY FUNCTION ENABLE （通知功能啟用）	啟用或停用顯示器網路情況的通知。此功能僅適用於 class2。
NOTIFY ADDRESS （通知位址）	設定將顯示器網路狀態傳送至其中的 IP ADDRESS（IP 位址）。此功能僅適用於 class2。
PJLink PASSWORD （PJLink 密碼）	設定 PJLink* 的密碼。密碼的長度最多必須為 32 個字元。不要忘記密碼。如果您忘記密碼，則請諮詢供應商。
HTTP PASSWORD （HTTP 密碼）	設定 HTTP 伺服器的密碼。密碼的長度最多必須為 32 個字元。
HTTP PASSWORD ENABLE （HTTP 密碼啟用）	登入 HTTP 伺服器時，需要 HTTP PASSWORD（HTTP 密碼）。 輸入密碼時，將顯示器名稱設定為 USER NAME（使用者名稱）。

*什麼是 PJLink？

PJLink 是用於控制不同製造商之裝置的通訊協定標準化。此標準通訊協定是由 Japan Business Machine and Information System Industries Association (JBMA) 在 2005 年所建立。

裝置支援 PJLink 的所有命令。

命令

透過 RS-232C 將顯示器連接到電腦，或是透過 LAN 將顯示器連接到網路，便可讓命令傳輸至顯示器，藉此從連線的裝置遠端控制顯示器。

外部文件「External_Control.pdf」會說明這兩種命令格式。請參閱第 73 頁。

RS-232C 介面

PROTOCOL (通訊協定)	RS-232C
BAUD RATE (傳輸速率)	9600 [bps]
DATA LENGTH (資料長度)	8 [位元]
PARITY (同位)	NONE (無)
STOP BIT (停止位元)	1 [位元]
FLOW CONTROL (流程控制)	NONE (無)

LAN 介面

PROTOCOL (通訊協定)	TCP
PORT NUMBER (連接埠號)	7142
COMMUNICATION SPEED (通訊速度)	AUTO (自動) 設定 (10/100Mbps)

ASCII 控制命令

此顯示器支援列在「External_Control.pdf」中的控制命令（請參閱第 73 頁），同時支援用於控制來自所連接電腦之 NEC 顯示器或投影機的一般 ASCII 控制命令。如需進一步資訊，請造訪網站。

參數

輸入命令

輸入訊號名稱	回應	參數
HDMI1	hdmi1	hdmi1 或 hdmi
HDMI2	hdmi2	hdmi2
DisplayPort	DisplayPort	DisplayPort
Media Player (媒體播放程式)	mp	mp
OPTION (選項)	選項	選項
COMPUTE MODULE (計算模組)	compute_module	compute_module

狀態命令

回應	錯誤狀態
error:temp	溫度異常
error:fan	冷卻風扇異常
error:light	反相器或背光異常
error:system	系統錯誤

播放證明

此功能允許透過自我診斷傳送顯示器目前狀態的訊息。

如需「播放證明」功能（包含自我診斷），請參閱「External_Control.pdf」。請參閱第 73 頁。

檢查項目		訊息
①	INPUT（輸入）	DisplayPort、HDMI1、HDMI2、Media Player（媒體播放程式）、COMPUTE MODULE（計算模組）、OPTION（選項）*
②	Resolution（解析度）	例如(H)1920、(V)1080、(H)3840、(V)2160 或是無訊號或無效訊號
③	Audio signal（音訊訊號）	音訊輸入、無音訊輸入或 N/A
④	Picture image（畫面影像）	正常畫面或無畫面
⑤	AUDIO OUT（音訊輸出）	正常音訊或無音訊
⑥	TIME（時間）	（年） / （月） / （日） / （時） / （分） / （秒）
⑦	EXPANSION DATA （展開資料）	00h：正常播放證明事件 01h：「播放證明」事件是「上次電源開啟時間」 10h：MEDIA PLAYER（媒體播放程式）停止 11h：MEDIA PLAYER（媒體播放程式）啟動 12h：MEDIA PLAYER（媒體播放程式）暫停 13h：MEDIA PLAYER（媒體播放程式）發生錯誤 40h：偵測到人體（人體感應器狀態） 41h：已清除人體偵測（人體感應器狀態）

*：此功能取決於顯示器中安裝的選配板卡。

範例：

- ① HDMI1
- ② 3840 x 2160
- ③ 音訊輸入
- ④ 正常畫面
- ⑤ 正常音訊
- ⑥ 2020/11/1/0h/0m/0s
- ⑦ 10h：MEDIA PLAYER（媒體播放程式）停止

本章包含：

- ⇒ 第63頁的「螢幕影像和視訊訊號問題」
- ⇒ 第63頁的「無畫面」
- ⇒ 第63頁的「影像暫留」
- ⇒ 第63頁的「影像閃爍」
- ⇒ 第64頁的「影像不穩定、無焦點或出現眩暈」
- ⇒ 第64頁的「影像未適當地重現」
- ⇒ 第64頁的「選取的解析度未適當地顯示」
- ⇒ 第64頁的「視訊對比太高或太低」
- ⇒ 第64頁的「硬體問題」
- ⇒ 第64頁的「 按鈕未回應」
- ⇒ 第64頁的「無聲音」
- ⇒ 第64頁的「遙控器未運作」
- ⇒ 第64頁的「SCHEDULE/OFF TIMER（排程/關閉計時器）功能未適當地運作」
- ⇒ 第65頁的「電視出現雪花畫面、聲音不良」
- ⇒ 第65頁的「「USB 集線器」無法操作」
- ⇒ 第65頁的「電視有干擾」
- ⇒ 第65頁的「RS-232C 或 LAN 控制無法使用」
- ⇒ 第65頁的「顯示器自動進入待命模式」
- ⇒ 第65頁的「媒體播放程式功能辨識不到 USB 儲存裝置」
- ⇒ 第65頁的「電源指示燈模式」
- ⇒ 第65頁的「顯示器上的 LED 不亮（看不到藍色或紅色）」
- ⇒ 第65頁的「閃爍或發出 LED 色彩，但藍色除外」

螢幕影像和視訊訊號問題

無畫面

- 訊號纜線應該完全連接至顯示卡/電腦。
- 顯示卡應該完全定位在其插槽。
- 檢查主要「電源開關」，它應該處於 ON（開啟）位置。
- 確定已開啟電腦和顯示器電源。
- 確定已選取所使用顯示卡或系統上支援的解析度。如果有任何疑問，請參閱顯示控制器或系統的使用者手冊以變更解析度。
- 檢查顯示器和顯示卡的相容性和建議的訊號計時。
- 檢查訊號纜線連接器是否有彎曲或推入的針腳。
- 視訊訊號遺失之後，顯示器會在預設的時間期間自動進入待命模式。按遙控器上的電源開啟按鈕，或按顯示器上的  按鈕。
- 如果您在啟動電腦時拔出訊號纜線，則可能不會顯示影像。關閉顯示器和電腦，然後連接訊號纜線，並開啟電腦和顯示器。
- 當您使用選配板卡附件時，檢查 [SLOT POWER]（插槽電源）設定。
- 檢查 HDCP（高頻寬數位內容保護）內容。HDCP 這種系統是要防止不合法複製透過數位訊號所傳送的視訊資料。如果您無法檢視透過數位輸入的資料，並不一定表示顯示器未適當地運作。實作 HDCP 時，偶而，特定內容受到 HDCP 保護，但可能會因 HDCP 社群（數位內容保護，LLC）的決策/意向而無法顯示。

影像暫留

- 請注意 LCD Technology 可能會發生稱為「影像暫留」的現象。螢幕上仍然顯示前一個影像的殘影或「鬼影」時，即發生影像暫留。與 CRT 顯示器不同，顯示器的影像暫留不是永久性的，但應該避免長期顯示單一靜止影像。為了減輕影像暫留，請透過遙控器讓顯示器待命，或關閉顯示器的主要電源，而關閉期間就是前一個影像的顯示期間。例如，如果影像在顯示器上顯示一個小時，並留下殘影，則顯示器應該進入待命狀態，或關閉主要電源一個小時，以消除影像。

注意： 與使用所有個人顯示裝置一樣，NEC DISPLAY SOLUTIONS 建議在螢幕閒置時就定期顯示移動中影像、使用動態螢幕保護程式或更換靜止影像，或在不使用時將其轉為待命模式或關閉顯示器的主要電源。

影像閃爍

- 如果您使用訊號中繼器或分配器或是長的纜線，則這可能會導致影像粗糙或閃爍一段時間。在此情況下，請將纜線直接連接至顯示器，而不要使用中繼器或分配器，或使用較高品質的纜線來更換纜線。根據顯示器所在的環境或您正在使用的纜線，使用雙絞線延伸器可能會導致影像粗糙。如需進一步資訊，請詢問供應商。
- 部分 HDMI 纜線可能不會顯示正確的影像。如果輸入解析度是 1920 x 2160、3840 x 2160 或 4096 x 2160，則請使用核准支援 4K 解析度的 HDMI 纜線。

影像不穩定、無焦點或出現眩暈

- 訊號纜線應該完全連接至電腦。
- 請檢查螢幕上顯示的影像，以在 [PICTURE MODE] (畫面模式) 的 [ADJUST] (調整) 中調整設定。
- 顯示模式變更時，可能需要重新調整「OSD 影像調整」設定。
- 檢查顯示器和顯示卡的相容性和建議的訊號計時。
- 如果文字錯亂，則請將視訊模式變更為非交錯式，並且使用 60 Hz 更新率。
- 開啟電源或變更設定時，影像可能會失真。

影像未適當地重現

- 使用「OSD 影像調整」控制，以增加或減少粗略調整。
- 確定已選取所使用顯示卡或系統上支援的解析度。
- 如果有任何疑問，請參閱顯示卡或系統的使用者手冊以變更解析度。

根據特定影像模式，可能會出現淺色垂直或水平條紋。這不是產品缺陷或退化。

硬體問題

⏻ 按鈕未回應

- 從 AC 插座拔出顯示器的電源線，以關閉和重設顯示器。
- 檢查顯示器上的主要「電源開關」。

無聲音

- 確認音訊纜線是否適當地連接。
- 確認是否啟用 [MUTE] (靜音)。使用遙控器，以啟用或停用「靜音」功能。
- 確認 [VOLUME] (音量) 是否設定為最小值。
- 確認電腦是否透過 DisplayPort 支援音訊訊號。
如果不確定，請連絡您的供應商。
- 您無法透過 OSD 功能表中的 [SURROUND] (環場音效) 和 [EQUALIZER] (等化器)，來調整透過音訊輸出連接器的音訊訊號。
- 如果未連接 HDMI-CEC 音訊裝置，則請將 [AUDIO RECEIVER] (音訊接收器) 設定為 [DISABLE] (停用)。

選取的解析度未適當地顯示

- 檢查「資訊 OSD」，確認已選取適當的解析度。
- 如果您設定的解析度超過或低於範圍，則會出現 OUT of RANGE (超出範圍) 視窗，以對您發出警告。請設定所連接電腦的支援解析度。

視訊對比太高或太低

- 確認已針對輸入訊號選取 VIDEO LEVEL (視訊層級) 的正確選項。
這只會套用至 DisplayPort、HDMI 和 OPTION (選項) 輸入上的視訊訊號。
 - 黑色變皺，而白色遭裁剪 - 將 VIDEO LEVEL (視訊層級) 變更為 RAW (原始)。
來源視訊訊號的色彩層級是「RGB 完整」(RGB 0-255) 時，如果顯示器的 VIDEO LEVEL (視訊層級) 設定為 EXPAND (展開)，則黑色可能會變皺而白色會遭裁剪，導致遺失陰影和反白顯示中的詳細資料，而且影像的對比會過高。
 - 黑色會變成深灰色，而白色變成模糊 - 將 VIDEO LEVEL (視訊層級) 變更為 (展開)。
如果來源視訊訊號的色彩層級是「RGB 受限」(RGB 16-235)，則將 VIDEO LEVEL (視訊層級) 設定為 RAW (原始) 時，黑色和白色會模糊，而「RGB 受限」會有效地防止顯示器取得其完整亮度範圍，而且影像會缺乏對比。

遙控器未運作

- 電量已經耗盡。請變更電池，然後檢查遙控器是否運作。
- 確認正確地插入電池。
- 確認遙控器指向顯示器的遙控器感應器。
- 檢查 [LOCK SETTINGS] (鎖定設定) 的狀態。
- 當有直射陽光或強光照射顯示器的遙控器感應器時，或中途有物體遮擋時，遙控器系統可能無法正常運作。

SCHEDULE/OFF TIMER (排程/關閉計時器) 功能未適當地運作

- 設定 [OFF TIMER] (關閉計時器) 時，將會停用 [SCHEDULE] (排程) 功能。
- 如果啟用 [OFF TIMER] (關閉計時器) 功能，並在電源供應器意外岔斷時關閉顯示器的電源，則會重設 [OFF TIMER] (關閉計時器)。

電視出現雪花畫面、聲音不良

- 檢查天線/纜線連接。必要時，請使用新纜線。

「USB 集線器」無法操作

- 檢查並確認 USB 纜線正確連接。請參閱 USB 裝置使用者手冊。
- 確認顯示器上的 USB 上游連接埠連接至電腦上的 USB 下游連接埠。請確定電腦為 [ON] (開啟) 或 [USB POWER] (USB 電源) 為 [ON] (開啟)。

電視有干擾

- 檢查元件的屏蔽，視需要移到遠離顯示器的位置。

RS-232C 或 LAN 控制無法使用

- 檢查 RS-232C (反轉類型) 或 LAN 纜線。需要類別 5 或更高類別的 LAN 纜線，才能進行連接。

顯示器自動進入待命模式

- 請檢查 [OFF TIMER] (關閉計時器) 設定。
- 將 [CEC] 功能設定為 [OFF] (關閉)。已連接的 HDMI-CEC 相容裝置進入待命時，顯示器可能會進入待命模式。
- 請檢查 [SCHEDULE INFORMATION] (排程資訊) 中的 [POWER] (電源)。

媒體播放程式功能辨識不到 USB 儲存裝置

- 確認 USB 儲存裝置連接至 USB 連接埠。
- 如果顯示器辨識不到 USB 儲存裝置，則請檢查 USB 儲存裝置的檔案格式。

電源指示燈模式

顯示器上的 LED 不亮 (看不到藍色或紅色)

- 確定電源線適當地連接至顯示器和牆壁，並確定顯示器的主要電源開關是 ON (開啟)。
- 確定電腦未處於省電模式 (碰觸鍵盤或移動滑鼠)。
- 確認 OSD 功能表之 [CONTROL] (控制) 設定中的 [POWER INDICATOR] (電源指示燈) 設定為 [ON] (開啟)。

閃爍或發出 LED 色彩，但藍色除外

- 可能發生特定失敗，請連絡您的供應商。
- 如果因內部溫度高於正常操作溫度而關閉顯示器電源，則 LED 會閃爍綠色或琥珀色或紅色六次。請讓顯示器降溫五分鐘，再將它重新開啟。
- 顯示器可能處於待命模式。
按遙控器上的電源開啟按鈕，或按顯示器上的  按鈕。

本章包含：

- ⇒ 第67頁的「相容的訊號清單」
- ⇒ 第68頁的「M431」
- ⇒ 第69頁的「M491」
- ⇒ 第70頁的「M551」
- ⇒ 第71頁的「M651」

相容的訊號清單

訊號名稱	解析度	掃描頻率		HDMI		DisplayPort	備註
		水平	垂直	MODE1	MODE2		
VGA	640 x 480	31.5 kHz	60 Hz	是	是	是	
SVGA	800 x 600	37.9 kHz	60 Hz	是	是	是	
XGA	1024 x 768	48.4 kHz	60 Hz	是	是	是	
HD	1280 x 720	45.0 kHz	60 Hz	是	是	是	
WXGA	1280 x 768	47.8 kHz	60 Hz	是	否	是	
	1280 x 800	49.7 kHz	60 Hz	是	是	是	
SXGA	1280 x 1024	64 kHz	60 Hz	是	是	是	
WXGA	1360 x 768	47.7 kHz	60 Hz	是	否	是	
	1366 x 768	47.7 kHz	60 Hz	是	否	是	
SXGA+	1400 x 1050	65.3 kHz	60 Hz	是	是	是	
WXGA+	1440 x 900	55.9 kHz	60 Hz	是	是	是	
UXGA	1600 x 1200	75.0 kHz	60 Hz	是	是	是	
WSXGA+	1680 x 1050	65.3 kHz	60 Hz	是	是	是	
Full HD	1920 x 1080	67.5 kHz	60 Hz	是	是	是	
WUXGA	1920 x 1200	74.6 kHz	60 Hz	否	是	是	
4K/2	1920 x 2160	133.3 kHz	60 Hz	否	是	否	
4K	3840 x 2160	54.0 kHz	24 Hz	是	是	是	
	3840 x 2160	56.3 kHz	25 Hz	是	是	是	
	3840 x 2160	65.7 kHz	30 Hz	否	否	是	
	3840 x 2160	67.5 kHz	30 Hz	是	是	是	
	3840 x 2160	112.5 kHz	50 Hz	否	是	是*	
	3840 x 2160	133.3 kHz	60 Hz	否	否	是*	建議的解析度
	3840 x 2160	135.0 kHz	60 Hz	否	是	是*	建議的解析度
	4096 x 2160	54.0 kHz	24 Hz	是	是	是	壓縮影像
	4096 x 2160	56.3 kHz	25 Hz	否	是	是	壓縮影像
	4096 x 2160	67.5 kHz	30 Hz	否	是	是	壓縮影像
	4096 x 2160	112.5 kHz	50 Hz	否	是	是*	壓縮影像
	4096 x 2160	135.0 kHz	60 Hz	否	是	是*	壓縮影像
HDTV (1080p)	1920 x 1080	27.0 kHz	24 Hz	是	是	是	
	1920 x 1080	28.1 kHz	25 Hz	是	是	是	
	1920 x 1080	33.8 kHz	30 Hz	是	是	是	
	1920 x 1080	56.3 kHz	50 Hz	是	是	是	
	1920 x 1080	67.5 kHz	60 Hz	是	是	是	
HDTV (1080i)	1920 x 1080 (交錯)	28.1 kHz	50 Hz	是	是	是	
	1920 x 1080 (交錯)	33.8 kHz	60 Hz	是	是	是	
HDTV (720p)	1280 x 720	37.5 kHz	50 Hz	是	是	是	
	1280 x 720	45.0 kHz	60 Hz	是	是	是	
SDTV (576p)	720 x 576	31.3 kHz	50 Hz	是	是	是	
SDTV (480p)	720 x 480	31.5 kHz	60 Hz	是	是	是	
SDTV (576i)	720 x 576 (交錯)	15.6 kHz	50 Hz	是	是	否	
SDTV (480i)	720 x 480 (交錯)	15.7 kHz	60 Hz	是	是	否	

*：只設定 HBR2。

注意：

- 根據輸入訊號的解析度而定，字元看起來可能變得模糊，或輪廓可能會失真。
- 根據使用的視訊卡或驅動程式而定，影像可能無法正確顯示。

產品規格

LCD 模組		像素間距： 解析度： 色彩： 亮度： 對比率： 檢視角度：	43" /108.0 公釐對角 0.245 mm 3840 x 2160 超過 1073 百萬色彩 (根據使用的顯示卡) 500 cd/m ² (最大值) @25 °C 1000:1 89° (typ) @ CR>10
頻率	水平： 垂直：	15 - 136 kHz 23 - 76 Hz	
像素時鐘		25 - 600 MHz (HDMI/DisplayPort)	
可檢視大小		941.18 x 529.42 mm	
輸入訊號			
DisplayPort	DisplayPort 連接器	數位 RGB	DisplayPort (高達 4096x2160 (60 Hz), HDCP 1.3/2.2)
HDMI	HDMI 連接器	數位 YUV 數位 RGB	HDMI (高達 4096x2160 (60 Hz), HDCP 1.4/2.2)
AUDIO (音訊)			
AUDIO (音訊) 輸入	DisplayPort 連接器	數位音訊	PCM 32、44.1、48 kHz (16/20/24 位元)
	HDMI 連接器	數位音訊	PCM 32、44.1、48 kHz (16/20/24 位元)
AUDIO (音訊) 輸出	立體聲迷你接頭	類比音訊	立體聲 L/R 0.5 伏特均方根
	HDMI (ARC)*3	數位音訊	PCM 32、44.1、48 kHz (16/20/24 位元)
喇叭輸出		內部喇叭 10 W + 10 W (立體聲)	
控制	RS-232C 輸入： LAN： 遠端 IN (輸入)：	9 針腳 D-sub RJ-45 10 BASE-T/100 BASE-TX 立體聲迷你接頭 3.5 mm Ø	
USB		電源供應器連接埠、5 V/2 A (最大值) 媒體播放程式/韌體更新連接埠	
電源供應器		1.8 - 0.9 A @ AC 100 - 240 V 50/60 Hz	
耗電	一般作業：	大約 80 W	
操作環境	溫度*1： 溼度： 高度：	0 - 40 °C / 32 - 104 °F 20 - 80 % (無凝結) 0 - 3000 公尺 (亮度可能會因高度而減少)	
儲存環境	溫度： 溼度：	-20 - 60 °C / -4 - 140 °F 10 - 80 % (無凝結) / 超過 40 °C，則為 80 % - 3.5 % x (溫度 - 40 °C)	
維度*2		968.2 (W) x 561 (H) x 68.2 (D) mm/38.12 (W) x 22.09 (H) x 2.68 (D) 英寸 (有把手) 968.2 (W) x 561 (H) x 67.1 (D) mm/38.12 (W) x 22.09 (H) x 2.64 (D) 英寸 (無把手)	
重量		17.5 kg (38.6 lbs)	
VESA 相容裝載介面		300 mm x 300 mm (M6、4 孔)	
選配板卡的電源供應器		12 V/3.4 A	
Raspberry Pi 計算模組的電源		12 V/1.67 A	

注意：技術規格得變更，不另行通知。

*1：您使用選配板卡附件時，請連絡供應商以取得詳細資訊。

*2：測量僅限顯示器，並不包含突出的可移除零件。

*3：僅 HDMI1。

產品規格

LCD 模組		像素間距： 解析度： 色彩： 亮度： 對比率： 檢視角度：	49" /123.2 公釐對角 0.280 mm 3840 x 2160 超過 1073 百萬色彩 (根據使用的顯示卡) 500 cd/m ² (最大值) @25 °C 1100:1 89° (typ) @ CR>10
頻率		水平： 垂直：	15 - 136 kHz 23 - 76 Hz
像素時鐘			25 - 600 MHz (HDMI/DisplayPort)
可檢視大小			1073.80 x 604.00 mm
輸入訊號			
DisplayPort	DisplayPort 連接器	數位 RGB	DisplayPort (高達 4096x2160 (60 Hz), HDCP 1.3/2.2)
HDMI	HDMI 連接器	數位 YUV 數位 RGB	HDMI (高達 4096x2160 (60 Hz), HDCP 1.4/2.2)
AUDIO (音訊)			
AUDIO (音訊) 輸入	DisplayPort 連接器	數位音訊	PCM 32、44.1、48 kHz (16/20/24 位元)
	HDMI 連接器	數位音訊	PCM 32、44.1、48 kHz (16/20/24 位元)
AUDIO (音訊) 輸出	立體聲迷你接頭	類比音訊	立體聲 L/R 0.5 伏特均方根
	HDMI (ARC) ^{*3}	數位音訊	PCM 32、44.1、48 kHz (16/20/24 位元)
喇叭輸出			內部喇叭 10 W + 10 W (立體聲)
控制		RS-232C 輸入： LAN： 遠端 IN (輸入)：	9 針腳 D-sub RJ-45 10 BASE-T/100 BASE-TX 立體聲迷你接頭 3.5 mm Ø
USB			電源供應器連接埠、5 V/2 A (最大值) 媒體播放程式/韌體更新連接埠
電源供應器			2.5 - 1.1 A @ AC 100 - 240 V 50/60 Hz
耗電		一般作業：	大約 95 W
操作環境		溫度*1： 溼度： 高度：	0 - 40 °C / 32 - 104 °F 20 - 80 % (無凝結) 0 - 3000 公尺 (亮度可能會因高度而減少)
儲存環境		溫度： 溼度：	-20 - 60 °C / -4 - 140 °F 10 - 80 % (無凝結) / 超過 40 °C，則為 80 % - 3.5 % x (溫度 - 40 °C)
維度*2			1103.4 (W) x 636.2 (H) x 71.9 (D) mm/43.44 (W) x 25.05 (H) x 2.83 (D) 英寸 (有把手) 1103.4 (W) x 636.2 (H) x 61.1 (D) mm/43.44 (W) x 25.05 (H) x 2.41 (D) 英寸 (無把手)
重量			21.8 kg (48.1 lbs)
VESA 相容裝載介面			300 mm x 300 mm (M6、4 孔)
選配板卡的電源供應器			12 V/5.5 A
Raspberry Pi 計算模組的電源			12 V/1.67 A

注意：技術規格得變更，不另行通知。

*1：您使用選配板卡附件時，請連絡供應商以取得詳細資訊。

*2：測量僅限顯示器，並不包含突出的可移除零件。

*3：僅 HDMI1。

M551

產品規格

LCD 模組		像素間距： 解析度： 色彩： 亮度： 對比率： 檢視角度：	55" /138.8 公釐對角 0.315 mm 3840 x 2160 超過 1073 百萬色彩 (根據使用的顯示卡) 500 cd/m ² (最大值) @25 °C 1100:1 89° (typ) @ CR>10
頻率		水平： 垂直：	15 - 136 kHz 23 - 76 Hz
像素時鐘			25 - 600 MHz (HDMI/DisplayPort)
可檢視大小			1209.60 x 680.40 mm
輸入訊號			
DisplayPort	DisplayPort 連接器	數位 RGB	DisplayPort (高達 4096x2160 (60 Hz), HDCP 1.3/2.2)
HDMI	HDMI 連接器	數位 YUV 數位 RGB	HDMI (高達 4096x2160 (60 Hz), HDCP 1.4/2.2)
AUDIO (音訊)			
AUDIO (音訊) 輸入	DisplayPort 連接器	數位音訊	PCM 32、44.1、48 kHz (16/20/24 位元)
	HDMI 連接器	數位音訊	PCM 32、44.1、48 kHz (16/20/24 位元)
AUDIO (音訊) 輸出	立體聲迷你接頭	類比音訊	立體聲 L/R 0.5 伏特均方根
	HDMI (ARC) ^{*3}	數位音訊	PCM 32、44.1、48 kHz (16/20/24 位元)
喇叭輸出			內部喇叭 10 W + 10 W (立體聲)
控制		RS-232C 輸入： LAN： 遠端 IN (輸入)：	9 針腳 D-sub RJ-45 10 BASE-T/100 BASE-TX 立體聲迷你接頭 3.5 mm Ø
USB			電源供應器連接埠、5 V/2 A (最大值) 媒體播放程式/韌體更新連接埠
電源供應器			2.8 - 1.1 A @ AC 100 - 240 V 50/60 Hz
耗電		一般作業：	大約 110 W
操作環境		溫度*1： 溼度： 高度：	0 - 40 °C / 32 - 104 °F 20 - 80 % (無凝結) 0 - 3000 公尺 (亮度可能會因高度而減少)
儲存環境		溫度： 溼度：	-20 - 60 °C / -4 - 140 °F 10 - 80 % (無凝結) / 超過 40 °C，則為 80 % - 3.5 % x (溫度 - 40 °C)
維度*2			1239.6 (W) x 713 (H) x 71.9 (D) mm/48.8 (W) x 28.07 (H) x 2.83 (D) 英寸 (有把手) 1239.6 (W) x 713 (H) x 61.1 (D) mm/48.8 (W) x 28.07 (H) x 2.41 (D) 英寸 (無把手)
重量			26.4 kg (58.2 lbs)
VESA 相容裝載介面			300 mm x 300 mm (M6、4 孔)
選配板卡的電源供應器			12 V/5.5 A
Raspberry Pi 計算模組的電源			12 V/1.67 A

注意：技術規格得變更，不另行通知。

*1：您使用選配板卡附件時，請連絡供應商以取得詳細資訊。

*2：測量僅限顯示器，並不包含突出的可移除零件。

*3：僅 HDMI1。

M651

產品規格

LCD 模組		像素間距： 解析度： 色彩： 亮度： 對比率： 檢視角度：	65" /163.9 公釐對角 0.372 mm 3840 x 2160 超過 1073 百萬色彩 (根據使用的顯示卡) 500 cd/m ² (最大值) @25 °C 1100:1 89° (typ) @ CR>10
頻率		水平： 垂直：	15 - 136 kHz 23 - 76 Hz
像素時鐘			25 - 600 MHz (HDMI/DisplayPort)
可檢視大小			1428.48 x 803.52 mm
輸入訊號			
DisplayPort	DisplayPort 連接器	數位 RGB	DisplayPort (高達 4096x2160 (60 Hz), HDCP 1.3/2.2)
HDMI	HDMI 連接器	數位 YUV 數位 RGB	HDMI (高達 4096x2160 (60 Hz), HDCP 1.4/2.2)
AUDIO (音訊)			
AUDIO (音訊) 輸入	DisplayPort 連接器	數位音訊	PCM 32、44.1、48 kHz (16/20/24 位元)
	HDMI 連接器	數位音訊	PCM 32、44.1、48 kHz (16/20/24 位元)
AUDIO (音訊) 輸出	立體聲迷你接頭	類比音訊	立體聲 L/R 0.5 伏特均方根
	HDMI (ARC)*3	數位音訊	PCM 32、44.1、48 kHz (16/20/24 位元)
喇叭輸出			內部喇叭 10 W + 10 W (立體聲)
控制		RS-232C 輸入： LAN： 遠端 IN (輸入)：	9 針腳 D-sub RJ-45 10 BASE-T/100 BASE-TX 立體聲迷你接頭 3.5 mm Ø
USB			電源供應器連接埠、5 V/2 A (最大值) 媒體播放程式/韌體更新連接埠
電源供應器			2.9 - 1.2 A @ AC 100 - 240 V 50/60 Hz
耗電		一般作業：	大約 120 W
操作環境		溫度*1： 溼度： 高度：	0 - 40 °C / 32 - 104 °F 20 - 80 % (無凝結) 0 - 3000 公尺 (亮度可能會因高度而減少)
儲存環境		溫度： 溼度：	-20 - 60 °C / -4 - 140 °F 10 - 80 % (無凝結) / 超過 40 °C，則為 80 % - 3.5 % x (溫度 - 40 °C)
維度*2			1458.4 (W) x 836.2 (H) x 73.4 (D) mm/57.42 (W) x 32.92 (H) x 2.88 (D) 英寸 (有把手) 1458.4 (W) x 836.2 (H) x 62.6 (D) mm/57.42 (W) x 32.92 (H) x 2.46 (D) 英寸 (無把手)
重量			37.1 kg (81.8 lbs)
VESA 相容裝載介面			400 mm x 400 mm (M8、4 孔)
選配板卡的電源供應器			12 V/5.5 A
Raspberry Pi 計算模組的電源			12 V/1.67 A

注意：技術規格得變更，不另行通知。

*1：您使用選配板卡附件時，請連絡供應商以取得詳細資訊。

*2：測量僅限顯示器，並不包含突出的可移除零件。

*3：僅 HDMI1。

附錄 A 商標和軟體授權

商標

Microsoft® 和 Windows® 是 Microsoft Corporation 在美國和（或）其他國家/地區的註冊商標或商標。

NEC 是 NEC Corporation 的註冊商標。

DisplayPort™ and the DisplayPort™ 標誌是 Video Electronics Standards Association (VESA®) 在美國和其他國家/地區所擁有的商標。

MultiSync 是 NEC Display Solutions, Ltd. 在日本和其他國家/地區的商標或註冊商標。

所有其他品牌和產品名稱都是其個別擁有者的商標或註冊商標。

HDMI、HDMI 高畫質多媒體介面及 HDMI 標誌為 HDMI Licensing Administrator, Inc. 在美國及其他國家的商標或註冊商標。

PJLink 商標與標誌是在日本、美國和其他國家/地區已申請註冊或已註冊的商標。

CRESTRON 和 CRESTRON ROOMVIEW 是 Crestron Electronics, Inc. 在美國和其他國家/地區的商標或註冊商標。

NaViSet 是 NEC Display Solutions, Ltd. 在日本和其他國家/地區的商標或註冊商標。

Blu-ray 是 Blu-ray Disc Association 的商標。

TILE COMP 和 TILE MATRIX 是 NEC Display Solutions, Ltd. 在日本和其他國家/地區的商標或註冊商標。

Intel 及 Intel 標誌為 Intel Corporation 或其子公司的商標。



[注意] 關於本產品中包含的 MPEG-4 AVC、 MPEG-4 Visual 授權

1. MPEG AVC

此產品係依據 AVC 專利組合授權而取得授權，供消費者個人使用或其他非營利用途：(i) 遵循 AVC 標準（「AVC 視訊」）編碼視訊，及（或）(ii) 對消費者參與個人活動編碼的 AVC 視訊及（或）取自授權提供 AVC 視訊的視訊提供者的 AVC 視訊進行解碼。不得授與或暗示授權用於任何其他用途。其他資訊可以取自 MPEG LA, L.L.C.。SEE [HTTP://WWW.MPEGLA.COM](http://www.mpegla.com)

2. MPEG-4 Visual

此產品係依據 MPEG-4 VISUAL 專利組合授權而取得授權，供消費者用於個人和非商業用途：(i) 遵循 MPEG-4 VISUAL 標準（「MPEG-4 視訊」）編碼視訊，及（或）(ii) 對消費者參與個人和非商業活動編碼的 MPEG-4 視訊和（或）取自 MPEG LA 授權提供 MPEG-4 視訊的視訊提供者的 MPEG-4 視訊進行解碼。不得授與或暗示授權用於任何其他用途。與促銷、內部和商業使用以及授權相關的其他資訊可以取自 FROM MPEG LA, LLC。SEE [HTTP://WWW.MPEGLA.COM](http://www.mpegla.com).

下面列出其他規格文件和附件以及本產品手冊中參考的選購軟體應用程式。

NEC Display Solutions 地區網站

全球：<https://www.nec-display.com/global/>

亞太地區：<https://www.nec-display.com/ap/contact/>

北美洲：<https://www.necdisplay.com>

歐洲、俄羅斯、中東地區和非洲：<https://www.nec-display-solutions.com>

日本：<https://www.nec-display.com/jp/>

其他文件

「NEC LCD 顯示器 - 外部控制」PDF 文件

此文件定義用於透過 RS-232C 或 LAN 外部控制和查詢顯示器的通訊協定。通訊協定使用編碼的二進位，並需要計算檢查總和，而且可以使用這些命令來控制顯示器中的大部分功能。低需求應用程式也提供較簡單的通訊協定（請參閱下面）。

此文件可從您地區的 NEC Display Solutions 網站進行下載。

也提供 Python 程式設計語言型 SDK（軟體開發組件），將此通訊協定封裝至 Python 程式庫，以進行快速開發。

<https://github.com/NECDisplaySolutions/necpdsdk>

「投影機/顯示器通用 ASCII 控制命令 - 參考手冊」PDF 文件

此文件定義通訊協定，以使用簡單的類似英文語法，透過 LAN 來外部控制顯示器的基本功能。這適合輕鬆地整合至現有的控制系統。具有控制和查詢電源狀態、視訊輸入、音量和狀態這類功能可用。通訊協定使用 ASCII 編碼，而且不需要計算檢查總和。

此文件可從您地區的 NEC Display Solutions 網站進行下載。

「Raspberry Pi 計算模組 - 設定指南」PDF 文件



Raspberry Pi

此文件說明「Raspberry Pi 計算模組」的功能、安裝、連接和配置，「Raspberry Pi 計算模組」是此模型可用的選購元件。所需 presenter stick 的「DS1-IF10CE 計算模組介面板」和「Raspberry Pi 計算模組」為另外提供。請連絡授權的 NEC 經銷商或造訪您地區的 NEC Display Solutions 網站，以取得購買資訊和可用性。

此文件可從以下網址下載：

<https://www.nec-display.com/dl/en/manual/raspberrypi/>

軟體

軟體可在 NEC Display Solutions 全球網站進行下載。

https://www.nec-display.com/dl/en/dp_soft/lineup.html

NEC Display Wall Calibrator 軟體



此軟體使用外部色彩感應器來校準顯示器，以提供進階視訊牆配置和精確色彩比對。這適用於設定多顯示器安裝（例如視訊牆）以達到螢幕之間的最佳可能亮度和色彩比對，以及設定視訊牆適用的設定。適用 Microsoft Windows 和 macOS 的軟體可供購買，而且可能需要使用支援的外部色彩感應器。請連絡授權的 NEC 經銷商或參閱您地區的 NEC Display Solutions 網站，以取得購買資訊和可用性。

NaViSet Administrator 軟體



此免費軟體是進階且功能強大的網路型控制、監視和資產管理系統，用於 NEC 顯示顯示器和投影機。此軟體適用於 Microsoft Windows 和 macOS。

NaViSet Administrator 軟體的最新版本可在 NEC Display Solutions 網站上取得。

硬體

MDSVSENSOR 3 USB 色彩感應器

此自訂的 X-Rite 色彩感應器可以與上面列出的 NEC Display Wall Calibrator 軟體搭配使用。請連絡授權的 NEC 經銷商或參閱您地區的 NEC Display Solutions 網站，以取得購買資訊和可用性。

附錄 C OSD 控制清單

本章包含：

- ⇒ 第76頁的「INPUT（輸入）」
- ⇒ 第78頁的「PICTURE（畫面）」
- ⇒ 第81頁的「AUDIO（音訊）」
- ⇒ 第82頁的「SCHEDULE（排程）」
- ⇒ 第83頁的「SLOT（插槽）」
- ⇒ 第85頁的「NETWORK（網路）」
- ⇒ 第86頁的「PROTECT（保護）」
- ⇒ 第89頁的「SYSTEM（系統）」

預設值可以依要求提供。

INPUT (輸入)

INPUT MENU (輸入功能表)	
INPUT SELECT (輸入選取)	
DisplayPort	選取輸入訊號來源。
HDMI1	
HDMI2	
Media Player (媒體播放程式)	
COMPUTE MODULE (計算模組) *4	
OPTION (選項) *1	
INPUT SETTINGS (輸入設定)	
INPUT NAME (輸入名稱)	重新命名目前輸入。 可以設定最多 14 個字元的自訂名稱 (包含空格)。字元可以混合使用字母 (A-Z)、數字 (0-9) 和部分符號。
AUTO INPUT CHANGE (自動輸入變更) *2	啟用時，此選項可以在套用或遺失訊號時偵測和變更輸入。允許自訂輸入的優先順序。 注意： 啟用這些 OSD 功能表選項時，無法使用此選項： <ul style="list-style-type: none"> [HUMAN SENSING] (人體感應) 在 [CONTROL] (控制) 功能表的 [AUTO DIMMING] (自動調光) 設定中是 [ENABLED] (已啟用)。
NONE (無)	顯示器不會搜尋其他輸入連接上的視訊訊號。 如果目前輸入上遺失視訊訊號，或者將顯示器手動切換至沒有視訊訊號的輸入，則螢幕會變成黑色，而 LED 會閃綠色。如果啟用 [POWER SAVE] (省電)，則顯示器會在過了針對 [POWER SAVE] (省電) 設定的時間期間之後進入省電模式。
FIRST DETECT (第一次偵測) *3	目前輸入有視訊訊號時，顯示器不會搜尋其他輸入連接上的視訊訊號。 如果目前輸入連接沒有視訊訊號，顯示器將會搜尋其他視訊輸入連接上的視訊訊號。如果找到視訊訊號，顯示器將會自動從目前輸入切換至具有使用中視訊來源的輸入。
LAST DETECT (最後一次偵測) *3	顯示器會主動搜尋其他輸入連接上的視訊訊號，即使有目前視訊訊號時也是一樣。將新的視訊訊號來源套用至另一個輸入連接時，顯示器會自動切換至新找到的視訊來源。 如果目前輸入連接上遺失視訊訊號，顯示器將會在其他視訊輸入連接上搜尋視訊訊號。如果找到視訊訊號，顯示器將會自動從目前輸入切換至具有使用中視訊來源的輸入。
CUSTOM DETECT (自訂偵測)	顯示器只會在針對優先順序號碼選取的輸入上搜尋視訊訊號。如果遺失訊號，則顯示器會依優先順序來搜尋訊號，並自動切換至找到具有使用中視訊訊號的最高優先順序輸入。顯示器會主動搜尋這些輸入。如果目前訊號輸入不是「優先順序 1」，而且將新的訊號套用至指派給「優先順序 1」的輸入，顯示器將會自動切換至優先順序較高的輸入。 注意： <ul style="list-style-type: none"> [Media Player] (媒體播放程式) 將僅在連接 USB 儲存裝置時才運作。

INPUT MENU (輸入功能表)	
ADVANCED (進階)	
INPUT SIGNAL SETTINGS (輸入訊號設定)	
DisplayPort	
BIT RATE (位元率)	選取 [HBR] 或 [HBR2]。
HDMI	設定 HDMI 模式。 MODE1 (模式 1) : 最大解析度是 3840 x 2160 (30 Hz)。 MODE2 (模式 2) : 最大解析度是 3840 x 2160 (60 Hz)、HDCP 2.2 或 HDR。
Media Player (媒體播放程式)	設定媒體播放程式的自動播放設定 OFF (關閉) : 不會自動播放任何檔案。 Photo (相片) : 自動播放圖片 (靜止影像) 檔案。 Music (音樂) : 自動播放音樂檔案。 Movie (電影) : 自動播放影片檔案。 使用 [OFF] (關閉) 以外的任何設定時, 系統於下列情況會自動播放 USB 儲存裝置「AUTO_PLAY」資料夾中的檔案: - [Media Player] (媒體播放程式) 設定為輸入訊號的情況下關閉和開啟電源。 - [INPUT SELECT] (輸入選取) 為 [Media Player] (媒體播放程式) 時。 注意: • 依照檔案名稱順序播放, 首先是依照數字排序 (遞增排序), 然後是依照字母排序 (遞增排序)。 • 使用此設定搭配 [AUTO INPUT CHANGE] (自動輸入變更) 可讓系統切換至「媒體播放程式」, 並在輸入訊號遺失時自動播放所選檔案。
OVERSCAN (溢出掃描) *3	部分視訊格式可能需要不同的掃描模式, 才能最佳顯示影像。 注意: [SCREEN SAVER] (螢幕保護程式) 中的 [MOTION] (動畫) 作用時, 此功能無法使用。
ON (開啟)	影像會調整, 以最適當地符合螢幕, 而不變更外觀比例。部分影像會裁掉邊緣。 大約 95% 的影像將會顯示在螢幕上。
OFF (關閉)	整個影像會顯示在螢幕區域內。此設定可能會導致影像在邊緣失真。 注意: 您搭配使用電腦與 HDMI 輸出時, 請設定 [OFF] (關閉)。
AUTO (自動)	自動設定影像大小。
VIDEO RANGE (視訊範圍) *3	根據視訊訊號來調整要顯示的漸變範圍, 以改善影像的白化和黑化效果。 注意: 此功能只有在 [HDMI] 或 [DisplayPort] 或 [OPTION] (選項) 中才能使用, 並且選取於 [INPUT SIGNAL] (輸入訊號)。
RAW SIGNAL (原始訊號)	適用於電腦設定。顯示 0-255 灰階的所有輸入訊號。
EXPANDED SIGNAL (擴大訊號)	適用於音訊視覺設備設定。將輸入訊號從 16-235 灰階擴大到 0-255 灰階。
AUTO (自動)	調整連接的設備, 以自動設定輸入訊號。
CEC	
CEC	提供透過 HDMI 連接的 CEC (消費性電子產品控制控制) 相容媒體播放程式、通訊的能力, 以及允許裝置與顯示器之間的有限控制。僅適用於 HDMI 輸入。 選取 [MODE1] (模式 1) 或 [MODE2] (模式 2) 時, 會自動啟用下列功能: - 連接的 HDMI-CEC 媒體裝置播放時, 顯示器將會開啟和 (或) 變更為與已連接媒體裝置的 HDMI 輸入。 - 顯示器的無線遙控器可以用來控制部分媒體播放程式裝置功能。 選取 [MODE1] (模式 1) 時, 無線遙控器 CEC 功能為: 1 (◀)、2 (▶)、3 (▶▶)、5 (■)、6 (▯)、ENT、EXIT (結束)、▲、▼、+、-、MUTE (靜音)、VOL+ (音量+)、VOL- (音量-)。 選取 [MODE2] (模式 2) 時, 無線遙控器 CEC 功能為: 數字鍵台中的 0 到 9 和 -、ENT、EXIT (結束)、▲、▼、+、-、GUIDE (指南)、MUTE (靜音)、SET/POINT ZOOM (設定/點縮放)、VOL+ (音量+)、VOL- (音量-)、CH/ZOOM+ (CH/縮放+)、CH/ZOOM- (CH/縮放-)。 根據所連接裝置的類型, CEC 功能可能未如所述運作。 並非所有製造商都提供相同層級的 CEC 整合和控制, 或者, 它們可能只支援其產品。
AUTO TURN OFF (自動關閉)	按遙控器上的 [STANDBY] (待命) 按鈕時, 或按顯示器上的 ⏻ 按鈕時, HDMI-CEC 相容裝置會與顯示器同時進入待命。 注意: 如果連接的 HDMI-CEC 相容裝置正在錄製, 則可能不會進入待命。

INPUT MENU (輸入功能表)	
AUDIO RECEIVER (音訊接收器)	<p>選取 [ENABLE] (啟用) 時，內部喇叭會靜音，具備 ARC 功能的連接音訊設備會輸出聲音。</p> <p>選取選取 [DISABLE] (停用) 時，具備 ARC 功能的連接音訊設備會靜音，而內部喇叭會輸出聲音。</p> <p>注意：</p> <ul style="list-style-type: none"> 變更 [AUDIO RECEIVER] (音訊接收器) 設定時，可能需要一些時間才會輸出聲音，但這並非顯示器故障。
SEARCH DEVICE (搜尋裝置)	<p>搜尋所連接 HDMI-CEC 相容裝置的 HDMI 輸入。如果找到裝置，則會顯示所連接 HDMI-CEC 相容裝置的類型和註冊的裝置名稱。</p> <p>偵測到 HDMI-CEC 相容裝置之後，您可以選取裝置來切換裝置輸入。</p>
SIGNAL FORMAT (訊號格式)	選取 HDMI/DisplayPort 訊號的色彩空間設定和 RGB。
SIDE BORDER COLOR (邊框色彩) *3	<p>調整影像未填滿整個螢幕時所顯示的邊框色彩。</p> <p>按 + 按鈕，讓邊框更亮，可以增加層級，直到色彩變成白色。</p> <p>按 - 按鈕，讓邊框更暗，可以減少層級，直到色彩變成黑色。</p>
RESET (重設)	將所有輸入功能表設定重設回原廠設定，但 [INPUT NAME] (輸入名稱) 和 [AUTO INPUT CHANGE] (自動輸入變更) 除外。

*1：此功能取決於您正在使用的選配板卡。只有在安裝選配板卡時，才能使用此功能。

*2：根據裝置而定，可能無法正確地偵測到此功能。

*3：媒體播放程式除外。

*4：只有在安裝「Raspberry Pi 計算模組介面板」和「Raspberry Pi 計算模組」時，才能使用此功能。請參閱第 73 頁。

PICTURE (畫面)

PICTURE MENU (畫面功能表)	
PICTURE MODE (畫面模式)	提供預先設定的畫面設定，適用於可能使用裝置的各種環境，也可以照檢視者的偏好自訂設定。
NATIVE (原生)	標準設定。
RETAIL (零售)	明亮、鮮艷顏色，適用於廣告和品牌宣傳。
CONFERENCING (會議)	色溫較低，已最佳化為自然人臉膚色。
HIGHBRIGHT	最大背光亮度，色溫較高，適用於較明亮的周圍環境。
TRANSPORTATION (運輸)	最大的背光亮度，具高對比，可在所有情況下閱讀文字。
CUSTOM (自訂)	可自訂設定。
BACKLIGHT (背光)	<p>調整整體影像和背景亮度。按 [+] 或 [-] 進行調整。</p> <p>注意：在 [ADVANCED] (進階) 的 [AMBIENT LIGHT SENSING] (環境光感應) 中選取 [ON] (開啟) 時，無法變更此功能。</p>
BACKLIGHT DIMMING (背光調光) *1	根據輸入訊號，自動個別調整 LCD 的每個背光束。
VIDEO BLACK LEVEL (視訊黑色層級)	調整黑色亮度。設定太低無法顯示時，OSD 字元會變更為綠色。

PICTURE MENU (畫面功能表)	
GAMMA	
	選取顯示器 Gamma 修正，以取得最佳畫面品質。選取項目取決於所需的使用。
NATIVE (原生)	Gamma 修正是由 LCD 面板所處理。
2.2	與電腦搭配使用的一般顯示器 Gamma。
2.4	與視訊搭配使用的一般 Gamma 設定，例如 DVD 和藍光。
S GAMMA	特定電影類型的特殊 Gamma。提高淺色部分，並降低影像的黑色部分 (S 曲線)。 注意：請勿用於診斷目的。
DICOM SIM. (DICOM 模擬)	針對 LCD 類型模擬的 DICOM GSDF 曲線。
PROGRAMMABLE1, 2, 3 (可程式化 1、2、3)	可以使用選購 NEC 軟體來載入可程式化 Gamma 曲線。
COLOR (色彩)	
	調整螢幕的色彩飽和度。按 + 或 - 按鈕進行調整。
COLOR TEMPERATURE (色溫)	調整整個螢幕的色溫。低色溫將會導致淡紅色螢幕。 高色溫將會讓螢幕帶有藍色。如果需要進一步調整溫度，則可以調整白點的個別 R/G/B/ 層級。若要調整 R/G/B 層級，請將 [CUSTOM] (自訂) 設定為 [COLOR TEMP] (色溫) 選項。 注意：在 [GAMMA] 中選取 [PROGRAMMABLE1] (可程式化 1)、[PROGRAMMABLE2] (可程式化 2) 或 [PROGRAMMABLE3] (可程式化 3) 時，無法變更此功能。
COLOR CONTROL (色彩控制)	個別調整紅色、黃色、綠色、青綠色、藍色和洋紅色的色調。例如，您可以將紅色變更為黃色或紫色。
CONTRAST (對比)	
	根據輸入訊號，調整影像亮度。按 + 或 - 按鈕進行調整。
ADVANCED (進階)	
HDR MODE (HDR 模式)	當顯示器偵測到 HDR 訊號時，您就可以從 [LOW] (低)、[MIDDLE] (中) 或 [HIGH] (高) 選取偏好的 Gamma 修正。
SHARPNESS (銳利度)	調整影像的脆度。按 + 或 - 按鈕進行調整。
ASPECT (外觀比例)	選取螢幕影像的外觀比例。 注意： <ul style="list-style-type: none"> 如果您變更所縮減影像的 [H POSITION] (水平位置) 和 [V POSITION] (垂直位置) 設定，則不會變更影像。 [SCREEN SAVER] (螢幕保護程式) 啟動時，[ASPECT] (外觀比例) 會自動變更為 [FULL] (全螢幕)。 [SCREEN SAVER] (螢幕保護程式) 停止時，[ASPECT] (外觀比例) 會回復為其先前的設定。 [SCREEN SAVER] (螢幕保護程式) 中的 [MOTION] (動畫) 作用時，此功能無法使用。 [ZOOM] (縮放) 不適用於輸入解析度為 4K 的影像。
NORMAL (正常)	顯示它從來源送出時的外觀比例。
FULL (全螢幕)	填滿整個螢幕。
WIDE (寬比例)	展開 16:9 信箱訊號，以填滿整個螢幕。
1:1	以 1 比 1 像素格式顯示影像 (如果輸入解析度高於建議的解析度，則會縮小影像，使其符合螢幕)。
ZOOM (縮放)	展開/減少影像。 注意：不會顯示使用中螢幕區域外部之所展開影像的區域。減少的影像可能會有部分影像退化。
ZOOM (縮放)	縮放時，維持外觀比例。
HZOOM (水平縮放)	水平縮放值。
VZOOM (垂直縮放)	垂直縮放值。
H POS (水平位置)	水平位置。
V POS (垂直位置)	垂直位置。
ADAPTIVE CONTRAST (適應性對比) *2	設定動態對比的調整層級。 如果設定為 [HIGH] (高)，則會清楚地顯示影像，但會因對比變化中有寬空隙而讓亮度不穩定。

PICTURE MENU (畫面功能表)

<p>AUTO DIMMING (自動調光)</p>	<p>根據環境亮度，自動調整 LCD 的背光。</p>
<p>AUTO BRIGHTNESS (自動高度)</p>	<p>根據輸入訊號，調整亮度。</p>
<p>AMBIENT LIGHT SENSING (環境光感應)</p>	<p>根據房間內的環境亮度，可以將 LCD 面板的背光設定為增加或減少。如果房間是亮的，則顯示器會相應地變亮。</p> <p>如果房間是暗的，則顯示器會據此變暗。此功能的用途是讓眼睛在各種光源情況下的檢視經驗更為舒適。</p> <p>環境參數設定：</p> <p>在 OSD 中的 [AMBIENT LIGHT SENSING] (環境光感應)，選取 [ON] (開啟) 並設定 [ILLUMINANCE] (照度) 和 [BACKLIGHT] (背光)。</p> <p>IN BRIGHT (明亮)：設定為用於明亮室內。</p> <p>ILLUMINANCE (照度) - 明亮室內的照明程度。</p> <p>BACKLIGHT (背光) - 明亮室內的背光最大程度。</p> <p>IN DARK (昏暗)：設定為用於昏暗室內。</p> <p>ILLUMINANCE (照度) - 昏暗室內的照明程度。</p> <p>BACKLIGHT (背光) - 昏暗室內的背光最大程度。</p> <p>STATUS (狀態)：顯示 [ILLUMINANCE] (照度) 和 [BACKLIGHT] (背光) 的目前設定程度。</p> <p>啟用 [AMBIENT LIGHT SENSING] (環境光感應) 時，會根據房間的光源情況，自動變更螢幕的「背光」程度 (請參閱下圖)。</p> <div data-bbox="470 817 1460 1176" style="text-align: center;"> <p>L - 設定供顯示器在環境亮度低時使用的 ILLUMINANCE (照度) 程度。</p> <p>H - 設定供顯示器在環境亮度高時使用的 ILLUMINANCE (照度) 程度。</p> </div> <p>注意：</p> <ul style="list-style-type: none"> 設定為 [ON] (開啟) 時，無法變更 [BACKLIGHT] (背光)。 啟用 [AMBIENT LIGHT SENSING] (環境光感應) 時，請不要蓋住選用感應器裝置。 [AMBIENT LIGHT SENSING] (環境光感應) 會在設定為 [ON] (開啟) 時予以啟用。
<p>HUMAN SENSING (人體感應) *1</p>	<p>根據是否在顯示器前面偵測到人體，自動調整背光和音量。</p> <p>注意：如果在 [HUMAN SENSING] (人體感應) 作用時設定 [AUTO INPUT CHANGE] (自動輸入變更)，則會自動停用人體感應。</p> <p>在 [HUMAN SENSING] (人體感應) 中選取 [AUTO OFF] (自動關閉) 或 [CUSTOM] (自訂) 時，會停用 [POWER SAVE] (省電)。</p>
<p>DISABLE (停用)</p>	<p>關閉人體感應功能。</p>
<p>AUTO OFF (自動關閉)</p>	<p>在 [WAITING TIME] (等待時間) 所設定的期間偵測不到人體時，顯示器的背光會自動關閉，而且音量會靜音。</p> <p>人員再次接近顯示器時，顯示器將會自動回復為正常模式。</p>
<p>CUSTOM (自訂)</p>	<p>在 [WAITING TIME] (等待時間) 所設定的期間偵測不到人體時，顯示器的輸入訊號、背光和音量會自動移至針對 [INPUT SELECT] (輸入選取)、[BACKLIGHT] (背光) 和 [VOLUME] (音量) 設定的值。</p> <p>人員再次接近顯示器時，顯示器會將背光和音量自動回復為正常程度，並重現針對 [INPUT SELECT] (輸入選取) 所選取的輸入訊號。</p>

PICTURE MENU (畫面功能表)	
TILE MATRIX	允許透過分布放大器，跨多個螢幕（最多 100 個）展開和顯示一個影像。使用 [AUTO TILE MATRIX SETUP]（自動畫面分割設定）時，此選項適用於手動設定自動設定的 TILE MATRIX（畫面分割）。 注意： <ul style="list-style-type: none"> 低解析度不適用於並排到大量顯示器。 您可以在較少數目的螢幕上，不使用分配放大器進行操作。 如果 [ZOOM]（縮放）是選取的外觀比例設定，則會在畫面分割作用時作為 [FULL]（全螢幕）外觀比例。畫面分割作用時，將外觀比例設定變更為 [ZOOM]（縮放）或變更縮放層級並不會影響畫面。停用磁磚矩陣時，會立即套用在磁磚矩陣作用時變更的任何設定。 如果在 [TILE MATRIX] 作用時播放「媒體播放程式」內容，則影像播放計時在顯示器內可能會有空隙。 輸入訊號為 4K 時，無法使用 [TILE MATRIX]（畫面分割）。
H MONITORS (水平顯示器)	水平排列的顯示器數目。
V MONITORS (垂直顯示器)	垂直排列的顯示器數目。
POSITION (位置)	選取要在目前顯示器上檢視之並排影像的區段。
TILE COMP	調整影像，以補償顯示器之間的空隙。 啟用時，按遙控器上的 + 或 - 按鈕，就可以調整影像大小和位置。
CONFIRM SETTINGS (確認設定)	開始「磁磚矩陣」。
RESET (重設)	將所有畫面功能表設定重設回原廠設定，但 [PICTURE MODE]（畫面模式）除外。

*1：只有在連接選購感應器裝置時，此功能才能使用。

*2：RGB 訊號除外。

AUDIO (音訊)

AUDIO MENU (音訊功能表)	
AUDIO MODE (音訊模式)	提供預先設定的音訊設定，適用於可能使用裝置的各種環境，也可以照檢視者的偏好自訂設定。
NATIVE (原生)	標準設定。
RETAIL (零售)	零售商店中清晰音訊的環場音效。
CONFERENCING (會議)	針對會議室中所需的清晰音訊最佳化設定。
HIGHBRIGHT	最低的音量等級，以便將重點放在視覺訊息（靜音）。
TRANSPORTATION (運輸)	最低的音量等級，以避免在公共空間的干擾（靜音）。
CUSTOM (自訂)	可自訂設定。
VOLUME (音量)	增加或減少輸出音量。
BALANCE (平衡)	針對音訊輸出，選取 [STEREO]（立體聲）或 [MONO]（單聲道）。
STEREO/MONO (立體聲/單聲道)	STEREO（立體聲）：遞送音訊訊號的獨立音訊頻道。可以調整左右喇叭之間的聲音平衡。 MONO（單聲道）：透過單一音訊頻道遞送音訊訊號。無法調整平衡，而且滑桿將無法使用。
BALANCE (平衡)	按 + 按鈕，以將音訊訊號移至右側。 按 - 按鈕，以將音訊訊號移至左側。 注意：當選取 [MONO]（單聲道）時，此功能無法使用。
SURROUND (環場音效)	人為產生環場聲音音訊。

AUDIO MENU (音訊功能表)	
EQUALIZER (等化器)	
TREBLE (高音)	強調或降低音訊訊號的高頻率範圍。 按 + 按鈕，以增加 [TREBLE] (高音)。 按 - 按鈕，以減少 [TREBLE] (高音)。
BASS (低音)	強調或降低低頻率聲音。 按 + 按鈕，以增加 [BASS] (低音)。 按 - 按鈕，以減少 [BASS] (低音)。
ADVANCED (進階)	
LINE OUT (線路輸出)	選取 [VARIABLE] (可變) 會啟用使用遙控器或顯示器控制面板上的 VOLUME (音量) 按鈕來控制線路輸出層級。
AUDIO DELAY (音訊延遲)	
AUDIO DELAY (音訊延遲)	如果視訊影像與音訊訊號輸出之間有明顯的延遲，則請選取此選項。開啟此選項時，可以將音訊訊號延遲 0 到 100 毫秒。這允許比對視訊中可能因視訊處理 (例如 DEINTERLACE (解除交錯)) 而產生的延遲與音訊訊號中的相等延遲，以避免對嘴錯誤。
DELAY TIME (延遲時間)	
INTERNAL SPEAKER (內部喇叭)	選取 [OFF] (關閉) 會停止內部喇叭輸出。
RESET (重設)	將所有音訊功能表設定重設回原廠設定，但 [AUDIO MODE] (音訊模式) 除外。

SCHEDULE (排程)

SCHEDULE MENU (排程功能表)	
SCHEDULE INFORMATION (排程資訊)	建立顯示器的工作中排程 (請參閱第 44 頁)。 按 ▲、▼、+、- 按鈕，以導覽和變更排程設定。按遙控器上的 SET/POINT ZOOM (設定/點縮放) 按鈕，或按顯示器上的「輸入變更」按鈕以選取設定。 注意： <ul style="list-style-type: none"> 需要先設定 [DATE & TIME] (日期和時間)，再新增排程。 結束 [SCHEDULE INFORMATION] (排程資訊) 視窗時，會儲存您設定的排程。 如果多個排程設定為同時開始，則會優先使用具有最高號碼的衝突排程。 [OFF TIMER] (關閉計時器) 設定為 [ON] (開啟) 時，將不會執行排程。 開啟 [SCHEDULE INFORMATION] (排程資訊) 功能表時，不會執行排程。
SETTINGS (設定)	反白顯示號碼，並按 SET/POINT ZOOM (設定/點縮放) 按鈕以啟用排程。啟用排程時，號碼旁邊的方塊會有外框。最多可以建立和啟用 14 個排程。按 + 或 - 按鈕，以循環使用排程號碼。
POWER (電源)	設定排程的顯示器電源狀態。如果您想要排程在指定時間開啟顯示器，則請選取 [ON] (開啟)。如果您想要排程在指定時間關閉顯示器，則請選取 [OFF] (關閉)。
TIME (時間)	設定排程的開始時間。 注意：填入 TIME (時間) 設定的兩個欄位。如果任一欄位顯示 [--]，則排程未執行。
INPUT (輸入)	選取要用於排程的視訊輸入。若要在排程開始時保持使用中輸入，請確定設定是 [--]。如果您確實選取特定輸入，則請在 [POWER] (電源) 設定 [ON] (開啟)。
DATE (日期)	
YEAR (年)	如果排程只會某一天執行或是不規則的排程，則請選取此選項。
MONTH (月)	
DAY (日)	
EVERY WEEK (每週)	選取此選項，以每週重複排程。
OFF TIMER (關閉計時器)	在滑桿旁邊顯示的時間期間之後，關閉顯示器電源。按遙控器上的 + 或 - 按鈕，以調整 1 到 24 小時的時間。 注意：[OFF TIMER] (關閉計時器) 設定為 [ON] (開啟) 時，不會執行排程。
RESET (重設)	將所有排程功能表設定重設回原廠設定，但 [OFF TIMER] (關閉計時器) 除外。

SLOT (插槽)

SLOT MENU (插槽功能表)	
ACTIVE SLOT (使用中插槽)	設定使用中選配板卡插槽。 注意： 僅選取的輸入會運作。
OPTION (選項) *1	設定已連接選配板卡插槽的設定。
POWER CONTROL (電源控制)	
POWER SUPPLY (電源供應器)	控制選配板卡的電源。 選取 [ON] (開啟)，然後按遙控器上的 SET (設定)，來開啟裝置電源。 選取 [OFF] (關閉)，然後按遙控器上的 SET (設定)，來關閉裝置電源。 注意： 在您開啟 [POWER CONTROL] (電源控制) 功能表時在 [POWER SUPPLY] (電源供應器) 下反白顯示的選項表示的是目前的電源狀態。如果反白顯示的是 [YES] (是)，則電源是開啟的。如果反白顯示的是 [NO] (否)，則電源是關閉的。
POWER BUTTON (電源按鈕)	允許與所安裝選配板卡上之電源按鈕相同的作業。
FORCE SHUTDOWN (強制關機)	按 [YES] (是) 來強制將安裝的選配板卡關機。 注意： 請只有在無法手動關閉作業系統時，才能使用此功能。
RESET (重設)	在使用 [POWER BUTTON] (電源按鈕) 或 [FORCE SHUTDOWN] (強制關機) 功能而選配板卡對關機沒有反應時，請按 [YES] (是) 來強制關機並重新啟動選配板卡。 注意： 此功能可能會破壞選配板卡上的資料檔案或與安裝選配板卡連接之儲存裝置上的資料檔案。請只有在無法執行 [POWER BUTTON] (電源按鈕) 和 [FORCE SHUTDOWN] (強制關機) 時，才使用此功能。
Connection Status (連接狀態) *3	顯示選配板卡的連接狀態。如果狀態不是「已連接」，則表示未安裝裝置。
Power Status (電源狀態) *3	顯示安裝選配板卡的操作狀態。
Module (模組) *3	顯示安裝選配板卡的相關資訊。
POWER SETTING (電源設定)	
AUTO POWER UP (自動啟動電源)	開啟顯示器電源時，將會自動開啟已安裝的選配板卡。
AUTO SHUTDOWN (自動關閉) *2、*4	顯示器切換至待命模式時，會關閉已安裝的選配板卡。
POWER SUPPLY OFF DELAY (電源供應器關閉延遲)	在 [SLOT POWER] (插槽電源) 選取 [OFF] (關閉) 時，這會設定在關閉選配板卡的電源之前、執行 [AUTO SHUTDOWN] (自動關閉) 之後的時間延遲。
AUTO DISPLAY OFF (自動關閉顯示)	允許顯示器在已安裝的裝置進入待命或省電模式時切換至相同狀態。
OFF WARNING (關閉警告)	關閉「選配板卡」的電源時，會顯示警告，警告使用者應從裝置的 OS 關閉裝置。此訊息無法進行變更。 [POWER SUPPLY] (電源供應器) 是 [OFF] (關閉) 時，可以使用此功能。
COMPUTE MODULE (計算模組)	為「Raspberry Pi 計算模組介面板」和「Raspberry Pi 計算模組」進行設定。
POWER CONTROL (電源控制)	
POWER SUPPLY (電源供應器)	控制「計算模組」的電源。 選取 [ON] (開啟)，然後按遙控器上的 SET (設定)，來開啟裝置電源。 選取 [OFF] (關閉)，然後按遙控器上的 SET (設定)，來關閉裝置電源。 注意： 在您開啟 [POWER CONTROL] (電源控制) 功能表時在 [POWER SUPPLY] (電源供應器) 下反白顯示的選項表示的是目前的電源狀態。如果反白顯示的是 [YES] (是)，則電源是開啟的。如果反白顯示的是 [NO] (否)，則電源是關閉的。
POWER BUTTON (電源按鈕)	執行 Compute Module (計算模組) 的正常關機。
RESET (重設)	在使用 [POWER BUTTON] (電源按鈕) 功能而計算模組對關機沒有反應時，請按 [YES] (是) 來強制關機並重新啟動計算模組。 注意： 在使用 [POWER BUTTON] (電源按鈕) 功能而計算模組對關機沒有反應時，請按 [SET] (設定) 來強制關機並重新啟動計算模組。
Connection Status (連接狀態)	顯示計算模組的連接狀態。如果狀態不是「已連接」，則表示未安裝裝置。
Power Status (電源狀態)	顯示「計算模組」的作業狀態。
Module (模組)	顯示計算模組介面板的相關資訊。

SLOT MENU (插槽功能表)	
POWER SETTING (電源設定)	
AUTO POWER UP (自動啟動電源)	開啟顯示器電源時，將會自動開啟「計算模組」。
AUTO SHUTDOWN (自動關閉)	顯示器切換至待命模式時，會關閉「計算模組」。
POWER SUPPLY OFF DELAY (電源供應器關閉延遲)	這會設定關閉「計算模組」的電源之前、設定「關閉訊號」之後的時間延遲。 設定此項目，允許有足夠的時間，安全地關閉任何軟體。
AUTO DISPLAY OFF (自動關閉顯示)	如果選取 [DISABLE] (停用)，則使用 [COMPUTE MODULE] (計算模組) 作為選取的輸入來開啟顯示器時，會自動播放所選取資料夾中的任何畫面或視訊。
OFF WARNING (關閉警告)	關閉「計算模組」的電源時，會顯示應該從裝置的 OS 關閉裝置的警告。此訊息無法進行變更。 [POWER SUPPLY] (電源供應器) 是 [OFF] (關閉) 時，可以使用此功能。
ADVANCE SETTING (進階設定)	
SHUTDOWN SIGNAL (關閉訊號)	啟用或停用 GPIO 23 的使用來發出將關閉計算模組電源的訊號。
IR SIGNAL (IR 訊號)	啟用或停用轉送遙控器訊號。
MONITOR CONTROL (顯示器控制)	啟用或停用顯示器與計算模組之間的內部序列連接。
WDT	啟用或停用顯示器之「計算模組」的內建「監視計時器」功能。 啟用時，顯示器將會預期透過內部 UART，從「計算模組」接收到定期重設命令。 如果持續三個連續逾時期間還是接收不到命令，則顯示器將會重新啟動「計算模組」。
START UP TIME (啟動時間)	設定在「計算模組」啟動電源之後，顯示器應該開始接收 WDT 重設命令的時間延遲。
PERIOD TIME (期間時間)	設定最大時間量，在此時間量內，顯示器必須接收來自「計算模組」的 WDT 重設命令。
SLOT POWER (插槽電源)	
<p>允許顯示器在省電模式或待命模式期間供電給選配板卡插槽。</p> <p>[AUTO] (自動)：會持續供電給選配板卡插槽，即使省電和待命模式期間也是一樣。 沒有安裝裝置時，會在省電和待命模式期間停止供電給選配板卡插槽。</p> <p>[ON] (開啟)：會持續供電給選配板卡插槽，即使省電和待命模式期間也是一樣。</p> <p>[OFF] (關閉)：在省電和待命模式期間停止供電給選配板卡插槽。</p> <p>注意：如果選配板卡是電腦，請將 [SLOT POWER] (插槽電源) 設定為 [AUTO] (自動) 或 [ON] (開啟)。</p>	
RESET (重設)	
將所有插槽功能表設定重設回原廠設定，但 [SLOT POWER] (插槽電源) 除外。	

*1：此功能取決於顯示器中安裝的選配板卡。變更設定時，請轉動顯示器的主要電源。

*2：此功能取決於您正在使用的選配板卡。只有在安裝選配板卡時，才能使用此功能。

*3：部分選配板卡可能未正確地顯示。

*4：如果選配板卡是電腦，也請檢查電腦的關機設定。

NETWORK (網路)

NETWORK MENU (網路功能表)	
NETWORK INFORMATION (網路資訊)	自動或手動設定顯示器的網路設定。
IP SETTING (IP 設定)	選取 [AUTO] (自動) 時，會自動從 DHCP 伺服器取得 IP 位址。 選取 [MANUAL] (手動) 時，必須手動輸入網路設定。請連絡「網路管理員」，以取得此資訊。 注意：針對 [IP SETTING] (IP 設定) 選取 [AUTO] (自動) 時，請諮詢網路管理員以取得 IP 位址。
IP ADDRESS (IP 位址)	針對 [IP SETTING] (IP 設定) 選取 [MANUAL] (手動) 時，設定連接至網路之顯示器的 IP 位址。
SUBNET MASK (子網路遮罩)	針對 [IP SETTING] (IP 設定) 選取 [MANUAL] (手動) 時，設定連接至網路之顯示器的子網路遮罩資料。
DEFAULT GATEWAY (預設閘道)	針對 [IP SETTING] (IP 設定) 選取 [MANUAL] (手動) 時，設定連接至網路之顯示器的預設閘道。 注意：輸入 [0.0.0.0]，以刪除設定。
DNS	設定 DNS 伺服器的 IP 位址。 [AUTO] (自動)：與顯示器連接的 DNS 伺服器將會自動指派其 IP 位址。 [MANUAL] (手動)：手動輸入與顯示器連接之 DNS 伺服器的 IP 位址。 注意：針對 [DNS] 選取 [AUTO] (自動) 時，請諮詢網路管理員以取得 IP 位址。
DNS PRIMARY (DNS 主要)	輸入與顯示器連接之網路的主要 DNS 伺服器設定。 注意：輸入 [0.0.0.0]，以刪除設定。
DNS SECONDARY (DNS 次要)	輸入與顯示器連接之網路的次要 DNS 伺服器設定。 注意：輸入 [0.0.0.0]，以刪除設定。
MAC ADDRESS (MAC 位址)	顯示顯示器的 [MAC ADDRESS] (MAC 位址)。
EXECUTE (執行)	執行網路資訊設定。
NETWORK SECURITY (網路安全性)	個別啟用或停用顯示器功能的網路元件。 注意：請在透過網路更新韌體版本時，將「DISPLAY」(顯示) 設定為「ENABLE」(啟用)。
DISPLAY (顯示)	啟用或停用用於遠端控制顯示器的網路功能。 停用時，這些功能不會運作：外部控制、郵件、HTTP 伺服器、SNMP、Crestron、AMX、PJLink。
COMPUTE MODULE (計算模組)	僅針對計算模組介面板啟用或停用網路功能。
APPLY (套用)	套用網路安全性設定。
PING	使用預設 IP 位址通訊，以確認與網路的成功連接。
IP ADDRESS (IP 位址)	設定 [IP ADDRESS] (IP 位址) 以傳送 [PING]。
EXECUTE (執行)	傳送 [PING]，檢查可以將回覆傳送至顯示器，或不是來自 [IP ADDRESS] (IP 位址)。
RESET (重設)	將所有網路功能表設定重設回原廠設定，但 [NETWORK INFORMATION] (網路資訊) 和 [PING] 除外。

PROTECT (保護)

PROTECT MENU (保護功能表)	
POWER SAVE SETTINGS (省電設定)	
POWER SAVE (省電)	<p>啟用或停用顯示器會進入省電模式。</p> <p>選取 [ENABLE] (啟用) 時，在過了偵測不到輸入訊號或遺失訊號的時間之後，讓顯示器進入省電模式。您可以在 [MODE] (模式) 中設定省電條件。</p> <p>顯示器處於省電模式時，LED 電源指示燈將會變更色彩。請參閱電源指示燈表格 (請參閱第 65 頁)。</p> <p>選取 [DISABLE] (停用) 時，顯示器不會進入省電模式。</p> <p>顯示將會在以下條件時進入 [MODE] (模式) 中選取的狀態：</p> <p>透過按主要電源開關或遙控器上的 POWER ON (開啟電源) 按鈕、[SCHEDULE INFORMATION] (排程資訊) 中的 [POWER] (電源) 或透過外部控制器來關閉顯示器的電源。</p> <p>請參閱顯示器的規格 (請參閱第68頁的「M431」、第69頁的「M491」、第70頁的「M551」和第71頁的「M651」)，以取得耗電資訊。</p> <p>注意：</p> <ul style="list-style-type: none"> 顯示器連接至電腦時，電腦的顯示配接器可能不會停止傳送數位資料，即使螢幕上沒有影像也是一樣。如果發生此情況，則顯示器不會切換至待命模式。 在 SCHEDULE (排程) 功能表中開啟 [AUTO OFF] (自動關閉) 時，或在 CONTROL (控制) 功能表的 [AUTO DIMMING] (自動調光) 區段中啟用 [HUMAN SENSING] (人體感應) *1 時，會停用 [POWER SAVE] (省電) 功能。 <p>*1：只有在連接選購感應器裝置時，此功能才能使用。</p>
TIME SETTING (時間設定)	設定顯示器在進入省電模式之前應該等待輸入訊號的時間量。
MODE (模式)	<p>當選取 [LOW POWER] (低電力) 時，無法從連接裝置偵測到輸入訊號的顯示器將不會自動開啟。若要開啟顯示器，請按顯示器上的主要電源開關或遙控器上的 POWER ON (開啟電源) 按鈕，或拔出並重新連接裝置的訊號纜線。</p> <p>選取 [NORMAL] (正常) 時，可透過偵測連接裝置中的輸入訊號來開啟顯示器。使用外部控制功能時請設定為 [NORMAL] (正常) (請參閱第 51 頁)。</p>
USB	
USB POWER (USB 電源)	<p>在待命期間選取 [ON] (開啟)。</p> <p>選取 [ON] (開啟) 以供電給 USB 連接埠。</p> <p>注意： 連接至此連接埠的裝置的耗電取決於 USB 裝置。</p>
POWER SAVE MESSAGE (省電訊息)	在顯示器進入低電力模式時顯示訊息。
QUICK START (快速啟動)	當選取 [ENABLE] (啟用) 時，顯示器可在偵測到訊號時快速回到 [ON] (開啟) 狀態。啟用此選項會增加待機時的用電量。
THERMAL MANAGEMENT (熱管理)	
FAN CONTROL (風扇控制)	選取 [AUTO] (自動) 時，只有在溫度達到此功能表中任何一個感應器內設定的內部溫度時，才會開啟風扇。顯示器較冷時，將會自動關閉風扇。選取 [ON] (開啟) 時，一律會開啟風扇。風扇無法手動予以關閉。使用遙控器上的 + 和 - 按鈕，以調整顯示器可以在選取 [AUTO] (自動) 時開啟風扇之前達到的最大內部溫度。
FAN SPEED (風扇速度)	[FAN SPEED] (風扇速度) 可調整為 [LOW] (低) 或 [HIGH] (高)。
DISPLAY (顯示)	顯示顯示器之內部溫度的狀態。
FAN STATUS (風扇狀態)	顯示顯示器之內部風扇的狀態。
INTERNAL TEMPERATURE (內部溫度)	顯示顯示器的內部溫度。
SLOT (插槽)	顯示選配板卡的內部溫度。
FAN STATUS (風扇狀態)	顯示選配板卡的風扇狀態。
INTERNAL TEMPERATURE (內部溫度)	顯示選配板卡的內部溫度。
SYSTEM FAN REQUIREMENT (系統風扇需求)	顯示選配板卡和計算模組中的需求作業。
OPTION (選項)	
COMPUTE MODULE (計算模組)	

PROTECT MENU (保護功能表)	
SCREEN SAVER (螢幕保護程式)	<p>使用 [SCREEN SAVER] (螢幕保護程式) 功能，可減少「影像暫留」的風險。</p> <p>注意：</p> <ul style="list-style-type: none"> • 螢幕保護程式啟動時，影像外觀比例會變更為 [FULL] (全螢幕)。螢幕保護程式停止時，外觀比例將會回復為目前 [ASPECT] (外觀比例) 設定。 • 無法選取訊號輸入為 4K 的螢幕保護程式。 • 當 [MOTION] (動畫) 為作用中時，無法使用 [ASPECT] (外觀比例) 和 [OVERSCAN] (溢出掃描)。 • 在啟用 [TILE MATRIX] (畫面分割) 或在遙控器按 STILL (靜止) 按鈕時，此功能將會停用。
MOTION (動畫)	將螢幕影像略為展開至預設的縮放層級，然後依預設間隔往四個方向 (上、下、右、左) 移動影像。使用遙控器上的 + 和 - 按鈕，以在 [INTERVAL] (間隔) 滑桿上設定時間，以及在 [ZOOM] (縮放) 滑桿上設定縮放百分比。
POWER ON DELAY (電源開啟延遲)	
DELAY TIME (延遲時間)	可以設定 0 與 50 秒之間的延遲。
LINK TO ID (連結至 ID)	<p>將 [DELAY TIME] (延遲時間) 連結至顯示器的 ID。這有助於防止要同時開啟多個顯示器時可能發生的電力突波。「顯示器 ID」愈高，顯示器電源開啟之前的延遲就愈久。</p> <p>例如，如果「顯示器 ID」是 20 且 [DELAY TIME] (延遲時間) 是 5 秒，則按 POWER ON (電源開啟) 按鈕與電源實際開啟之間經過的時間量是 95 秒。</p> <p>注意： 如果 [DELAY TIME] (延遲時間) 設定為 0 秒，則 [LINK TO ID] (連結至 ID) 沒有延長延遲。延遲時間必須為 1 秒以上，以延遲電源開啟。</p>
SECURITY SETTINGS (安全性設定)	
PASSWORD (密碼)	輸入目前密碼，以變更此功能表中的設定。預設密碼是 0000。
SECURE MODE (安全模式)	
START-UP LOCK (啟動鎖定)	開啟顯示器電源時，需要密碼。
CONTROL LOCK (控制鎖定)	按顯示器的按鈕面板或遙控器上的按鈕時，需要密碼。
CHANGE PASSWORD (變更密碼)	
CURRENT PASSWORD (目前密碼)	輸入要變更的目前密碼。
NEW PASSWORD (新密碼)	輸入新密碼。
CONFIRM PASSWORD (確認密碼)	請再次輸入新密碼，以確認密碼變更。
LOCK SETTINGS (鎖定設定)	
<p>防止顯示器受控於無線遙控器、顯示器上的按鈕，或兩者。</p> <p>選取 [ACTIVATE] (啟用) 時，會啟用所有設定。</p> <p>注意：</p> <ul style="list-style-type: none"> • [IR] 是只針對無線遙控器按鈕的功能。此功能不會鎖定存取顯示器上的按鈕。 • 若要回復為一般作業，請按遙控器上的 DISPLAY (顯示) 按鈕並按住 5 秒以上。 • 若要啟用控制鍵鎖定功能，請按 ▲ 按鈕和 ▼ 按鈕，並同時按住 3 秒以上。若要回復為一般作業，請按 ▲ 按鈕和 ▼ 按鈕，並同時按住 3 秒以上。 	
SELECT (選取)	選取裝置：[IR]、[Key] (按鍵) 或 [KEY & IR] (按鍵和 IR)。
MODE (模式)	
UNLOCK (解除鎖定)	所有按鈕都可用於一般作業。
ALL LOCK (全部鎖定)	鎖定所有按鈕。
CUSTOM LOCK (自訂鎖定)	會鎖定所有按鈕，以下按鈕除外，這些按鈕可個別設定為鎖定或解除鎖定。

PROTECT MENU (保護功能表)	
POWER (電源)	鎖定所有按鈕時，選取 [UNLOCK] (解除鎖定) 可以使用 POWER (電源) 按鈕。選取 [LOCK] (鎖定) 以鎖定按鈕。
VOLUME (音量)	<p>在 [SELECT] (選取) 中選取 [IR] 時：</p> <ul style="list-style-type: none"> - UNLOCK (解除鎖定)：啟用以使用遙控器上的 VOL +/- (音量 +/-) 按鈕來控制音量。 <p>在 [SELECT] (選取) 中選取 [KEY] (按鍵) 時：</p> <ul style="list-style-type: none"> - UNLOCK (解除鎖定)：啟用以使用顯示器上的 + 按鈕和 - 按鈕來控制音量。 <p>在 [SELECT] (選取) 中選取 [KEY & IR] (按鍵和 IR) 時：</p> <ul style="list-style-type: none"> - UNLOCK (解除鎖定)：啟用以使用遙控器上的 VOL +/- (音量 +/-) 按鈕和顯示器上的 + 按鈕和 - 按鈕來控制音量。 <p>LOCK (鎖定)：防止音量調整。啟用音量鎖定時，顯示器音量將會立即變更為 MIN VOL (最小音量) 值。</p>
MIN VOL/MAX VOL (最小音量/最大音量)	解除鎖定音量按鈕，而且只能在設定的 MIN (最小) 和 MAX (最大) 範圍內調整音量。針對此功能，VOLUME (音量) 必須設定為 [UNLOCK] (解除鎖定)。
INPUT (輸入)	<p>在 [SELECT] (選取) 中選取 [IR] 時：</p> <ul style="list-style-type: none"> - UNLOCK (解除鎖定)：啟用以使用遙控器上的輸入按鈕。 - LOCK (鎖定)：鎖定遙控器上的所有輸入按鈕。 <p>在 [SELECT] (選取) 中選取 [KEY] (按鍵) 時：</p> <ul style="list-style-type: none"> - UNLOCK (解除鎖定)：啟用以使用顯示器上的 INPUT/SET (輸入/設定) 按鈕。 - LOCK (鎖定)：鎖定顯示器上的 INPUT/SET (輸入/設定) 按鈕。 <p>在 [SELECT] (選取) 中選取 [KEY & IR] (按鍵和 IR) 時：</p> <ul style="list-style-type: none"> - UNLOCK (解除鎖定)：啟用以使用遙控器上的輸入按鈕和顯示器上的 INPUT/SET (輸入/設定) 按鈕。 - LOCK (鎖定)：鎖定遙控器上的所有輸入按鈕和顯示器上的 INPUT/SET (輸入/設定) 按鈕。
ACTIVATE/DEACTIVATE (啟用/停用)	選取 [ACTIVATE] (啟用)，以啟用所有設定。若要回復為一般作業，請按住 DISPLAY (顯示) 按鈕 5 秒以上。
ALERT MAIL (警示郵件)	設定為 [ON] (開啟) 而且顯示器連接至網路時，顯示器可以在發生錯誤時傳送電子郵件訊息。必須在顯示器的 HTTP 伺服器設定中設定電子郵件設定，才能設定 ALERT MAIL (警示郵件)。請參閱第 57 頁。
RESET (重設)	將所有安全性功能表設定重設回原廠設定，但 [POWER ON DELAY] (電源開啟延遲) 和 [SECURITY SETTINGS] (安全性設定) 除外。

SYSTEM (系統)

SYSTEM MENU (系統功能表)	
MONITOR INFORMATION (顯示器資訊)	顯示顯示器的型號名稱、序號和韌體版本。 [CARBON SAVINGS] (減碳) : 顯示預估的減碳資訊 (kg-CO ₂)。減碳計算中的碳足跡因子是根據 OECD (2008 版本)。 [CARBON USAGE] (碳使用) : 顯示預估的碳使用資訊 (kg-CO ₂)。這是算術預估,而非實際測量值。此預估未根據任何選項。
FIRMWARE (韌體)	顯示顯示器的目前韌體版本。
MAC ADDRESS (MAC 位址)	顯示顯示器的 MAC ADDRESS (MAC 位址)。
DATE & TIME (日期和時間)	注意: 如果顯示器的主電源已關閉兩週,時鐘功能會停止運作。在此情況下,請再次設定 [DATE & TIME] (日期和時間) 設定。
YEAR (年)	設定目前年份。按遙控器上的 + 或 - 按鈕,以循環到目前年份。
MONTH (月)	設定目前月份。按遙控器上的 + 或 - 按鈕,以循環到目前月份。
DAY (日)	設定月份的目前這天。按遙控器上的 + 或 - 按鈕,以循環到目前這天。
TIME (時間)	設定目前時間。反白顯示小時欄位,然後按遙控器上的 + 或 - 按鈕,以循環到目前這個小時,然後針對分鐘欄位重複此作業。 注意: <ul style="list-style-type: none"> 顯示器的時鐘是 24 小時格式。 如果顯示器位於目前處於日光節約時間的位置,則請將 TIME (時間) 欄位設定為日光節約時間未作用時的目前時間。然後啟用 [DAYLIGHT SAVING] (日光節約時間) 功能,讓時鐘自動調整到目前時間。
CURRENT DATE TIME (目前日期時間)	顯示目前日期和時間。除非按遙控器上的 SET (設定),否則此資料不會反映「日期」和「時間」設定的變更。
DAYLIGHT SAVINGS (日光節約時間)	自動變更即時時鐘,以符合日光節約時間的小時。 注意: 啟用 [DAYLIGHT SAVING] (日光節約時間) 設定之前,設定 [DATE & TIME] (日期和時間)。
DAYLIGHT SAVINGS (日光節約時間)	日光節約時間的小時作用時,根據此功能表中選取的開始和結束日期,自動調整目前時間。
BEGIN MONTH (開始月份)	設定日光節約時間的開始月、日和時間。
END MONTH (結束月份)	設定日光節約時間的結束月、日和時間。
TIME DIFFERENCE (時間差異)	設定即時時鐘調整的時間差異。日光節約時間開始時,這是將調整即時時鐘的時間量。
EXTERNAL CONTROL (外部控制)	設定顯示器的 ID 號碼,以將顯示器指派給群組。
MONITOR ID (顯示器 ID)	設定 1-100 之間的顯示器 ID 號碼。處於 ID 模式時,遙控器也會使用此號碼。 注意: 強烈建議可以個別識別和控制顯示器。
GROUP ID (群組 ID)	此功能將顯示器指派給群組,可讓您傳送命令給所有的顯示器。但是只有符合群組 ID 的顯示器會執行命令。群組 ID 允許使用單一命令將特定群組的顯示器設為目標,並提供高速平行操作。此方式對於案例很有用,例如快速切換視頻輸入或視頻牆內的矩陣配置。透過您軟體或控制系統的 RS-232C 命令才能使用 [GROUP ID] (群組 ID) 功能。顯示器可以指派給任何 10 個可用的「群組 ID」,標示為 A-J。請參閱 External_Control.pdf 檔案 (請參閱第 73 頁),以取得顯示器的命令碼。
CONTROL TERMINAL (控制端子)	選取控制端子: [RS-232C] 或 [LAN]。
LANGUAGE (語言)	選取 OSD 所使用的語言。

SYSTEM MENU (系統功能表)	
OSD	
OSD TIME (OSD 時間)	在未作用期間之後關閉 OSD。預設選擇是 10-240 秒。
OSD POSITION (OSD 位置)	決定 OSD 出現在螢幕上的位置。
OSD SIZE (OSD 大小)	變更螢幕上的 OSD 大小。
INFORMATION OSD (資訊 OSD)	選取是否在開啟顯示器電源、變更輸入或目前輸入訊號變更時自動顯示顯示器相關資訊。 資訊包含目前輸入、音訊來源、外觀比例、解析度和更新率。除非顯示器的 ID 和 IP 位址設定是 OFF (關閉)，否則也會顯示顯示器的 ID 和 IP 位址。 請注意，按遙控器上的 DISPLAY (顯示) 按鈕時，也會顯示資訊 OSD。遙控器功能無法予以關閉。
COMMUNICATION INFO. (通訊資訊)	在 [INFORMATION OSD] (資訊 OSD) 為 [ON] (開啟) 時，選取是否要顯示 [IP ADDRESS] (IP 位址)。此資訊會在 [NETWORK] (網路) 的 [NETWORK INFORMATION] (網路資訊) 中設定。
OSD ROTATION (OSD 旋轉)	將 OSD 方向變更為橫向或直向。 注意： [LANDSCAPE] (橫向) 模式中的 OSD 設定會保持在 [PORTRAIT] (直向) 模式。
LANDSCAPE (橫向)	以橫向方向顯示 OSD。
PORTRAIT (直向)	以直向方向顯示 OSD。
KEY GUIDE (按鍵指南)	開啟「OSD 功能表」時，顯示顯示器的按鈕控制「按鍵指南」。 如果 OSD POSITION (OSD 位置) 變更，則「按鍵指南」會對齊顯示器的按鈕控制面板，而且不會移動。此視覺指南指出按鈕位置，因此可以在未使用遙控器時輕鬆調整功能。
CLONE SETTING (複製設定)	使用 USB 儲存裝置 (FAT16、FAT32)，將部分 OSD 功能表設定複製到其他顯示器。 注意： 關閉顯示器電源時，會將要複製之設定的選取項目重設為預設值。
ALL INPUT (所有輸入)	選取此選項時，會複製所有輸入端子設定。
INPUT (輸入)	複製選取的設定。
PICTURE (畫面)	
AUDIO (音訊)	
SCHEDULE (排程)	
SLOT (插槽)	
NETWORK (網路)	
PROTECT (保護)	
SYSTEM (系統)	
HTTP	
COPY START - USB READ (複製開始 - USB 讀取)	匯入匯出的設定檔案，並覆寫目前 OSD 設定。
COPY START - USB WRITE (複製開始 - USB 寫入)	將顯示器設定匯出至連結的 USB 儲存裝置。 反白顯示並按 SET (設定) 以選取複製至其他顯示器所需的每個設定，或選取 [ALL INPUT] (所有輸入)。反白顯示 [YES] (是)，並按 SET (設定) 以開始複製設定。
POWER INDICATOR (電源指示燈)	開啟或關閉 LED，指出顯示器的電源已開啟且顯示器處於使用中模式。此設定為 [OFF] (關閉) 時，顯示器的電源 LED 將不會發光。
MUTE SETTING (靜音設定)	可讓您將顯示器的音訊和視訊輸出靜音。 AUDIO (音訊)：在按下遙控器的 MUTE (靜音) 按鈕時，將音訊輸出靜音。 VIDEO (視訊)：在按下遙控器的 MUTE (靜音) 按鈕時，將視訊輸出靜音。 AUDIO & VIDEO (音訊和視訊)：在按下遙控器的 MUTE (靜音) 按鈕時，將音訊和視訊輸出靜音。 注意： 在下列情況下，會釋出 [MUTE] (靜音) 設定： <ul style="list-style-type: none"> 如果您變更 [INPUT] (輸入)，則請關閉/開啟主要電源開關、使用遙控器或主要裝置上的  按鈕關閉/開啟、從省電回復、變更 [MUTE SETTING] (靜音設定)、變更 [AUDIO MODE] (音訊模式)、使用遙控器或主要裝置鍵變更音量時，或變更視訊訊號 (解析度/掃描頻率) 時。
UPDATE FIRMWARE (更新韌體)	將儲存 FIRMWARE (韌體) 映像檔 (PAC 檔) 的 USB 儲存裝置 (FAT16、FAT32) 連接到顯示器來更新韌體。
RESET (重設)	將所有系統功能表設定重設回原廠設定，但 [LANGUAGE] (語言)、[OSD ROTATION] (OSD 旋轉)、[KEY GUIDE] (按鍵指南) 和 [DATE & TIME] (日期和時間) 除外。
FACTORY RESET (原廠重設)	
RESET (重設)	所有項目都會回復為原廠出貨狀態。

本章包含：

- ⇒ 第92頁的「舊 NEC 產品的處置」
- ⇒ 第92頁的「節能」
- ⇒ 第93頁的「WEEE 標記 (European Directive 2012/19/EU 和修正案)」

NEC DISPLAY SOLUTIONS 十分認可環境保護，並將回收視為公司的其中一個要務，嘗試將對環境造成的負擔減到最少。我們參與開發環境友善產品，並且一向致力於協助定義和遵循代理機構的最新獨立標準，例如 ISO（國際標準化組織）和 TCO（瑞典工會）。

舊 NEC 產品的處置

回收目的是透過重複使用、升級、重建或改造資料讓環境更好。專門回收站確定環境有害元件得到適當地處理和安全地處置。為了確保最佳回收我們的產品，NEC DISPLAY SOLUTIONS 提供各種回收程序，並建議如何使用環境敏感方式來處理達到其使用壽命的產品。

在下列網站，可以找到所有處置產品的必要資訊以及回收設備的國家/地區特定資訊：

<https://www.nec-display-solutions.com/p/greenvision/en/greenvision.xhtml> (歐洲)

<https://www.nec-display.com> (日本)

<https://www.necdisplay.com> (美國)。

節能

此顯示器具備進階節能功能。「顯示電源管理」訊號傳送至顯示器時，會啟用「節能」模式。顯示器會進入單一「節能」模式。

如需其他資訊，請造訪：

<https://www.necdisplay.com/> (美國)

<https://www.nec-display-solutions.com/> (歐洲)

<https://www.nec-display.com/global/index.html> (全球)

針對 ErP 需求/針對 ErP (網路待命) 需求：

下列情況除外：

[POWER SAVE] (省電) 設為 [DISABLE] (停用)。

[SLOT POWER] (插槽電源) 設為 [ON] (開啟)。

[CEC] 設為 [MODE1] (模式 1) 或 [MODE2] (模式 2)。

顯示器正在使用選配板卡。

將 [POWER SAVE SETTING] (省電設定) 中的 [MODE] (模式) 設為 [LOW POWER] (低電力)。

將 [AUTO INPUT CHANGE] (自動輸入變更) 設為 NONE (無) 以外的設定。

[USB POWER] (USB 電源) 設為 [ON] (開啟)。

[QUICK START] (快速啟動) 設為 [ENABLE] (啟用)。

用電量 (發出琥珀色)：2.0 W 以下。

電源管理功能時間：10 秒 (預設設定)。

耗電 (閃爍琥珀色)：0.5 W 以下。

電源管理功能時間：3 分鐘 (預設設定)。

WEEE 標記 (European Directive 2012/19/EU 和修正案)



使用過產品的處置：歐盟內部

根據歐盟法規的要求，各成員國必須將用過的帶有左邊標誌的電器和電子產品與一般家庭垃圾分開處理。其中包括顯示器和電氣附件，如信號線和電源線。當您要廢棄這些產品時，請遵照當地有關部門的指令進行，或詢問您所購買產品的商店，或者遵照現行的法規或協議執行（若適用）。電氣和電子產品上的標誌可能僅適用於目前的歐盟成員國。



歐盟外部

如果您想要在歐盟外部處置使用過用電和電子產品，請連絡您的地方當局，並詢問正確的處置方法。



在歐盟：帶十字叉的帶輪垃圾桶表示不可將廢舊電池投入一般家庭垃圾中！廢舊電池設有單獨的收集系統，按法規進行妥善處理和再利用。

根據EU directive 2006/66/EC 指令和修正條款，不可不當廢棄電池。應由當地服務商分類收集。

台灣 ROHS (帶遙控器)

單元	限用物質及其化學符號					
	鉛 (Pb)	汞 (Hg)	鎘 (Cd)	六價鉻 (Cr ⁺⁶)	多溴聯苯 (PBB)	多溴二苯醚 (PBDE)
塑料外框	○	○	○	○	○	○
後殼	○	○	○	○	○	○
液晶顯示面板	-	○	○	○	○	○
電路板組件	-	○	○	○	○	○
底座	○	○	○	○	○	○
電源線	-	○	○	○	○	○
其他線材	-	○	○	○	○	○
遙控器	-	○	○	○	○	○
喇叭	-	○	○	○	○	○
風扇	-	○	○	○	○	○

備考 1. "○" 係指該項限用物質之百分比含量未超出百分比含量基準值。
備考 2. "-" 係指該項限用物質為排除項目。