

# Manuel d'utilisation

## Affichage grand format

MultiSync M431

MultiSync M491

MultiSync M551

MultiSync M651

MODÈLE : M431, M491, M551, M651

Le nom de votre modèle est indiqué sur l'étiquette se trouvant à l'arrière du moniteur.

# Sommaire

---

Informations importantes .....	2	Précautions d'utilisation.....	8
Précautions d'utilisation et maintenance .....	8	Maintenance .....	8

## Chapitre 1 Installation

---

Vue d'ensemble de la configuration.....	10	Ventilation .....	16
Montage (pour le client).....	13	Montage au plafond.....	16
Montage (pour les installateurs formés) .....	14	Fixation des accessoires de montage .....	17
Emplacement de montage.....	15	Installation et retrait du support plateau facultatif .....	18
Orientation.....	15		

## Chapitre 2 Noms et fonctions des pièces

---

Panneau de configuration.....	21	Télécommande sans fil.....	24
Panneau des connexions .....	22		

## Chapitre 3 Connexions

---

Schéma de câblage.....	27	HDMI-CEC.....	29
Connexion à un PC .....	28	Commande HDMI-CEC.....	30
Connexion à un ordinateur via HDMI .....	28	Sources vidéo internes.....	31
Connexion d'un ordinateur avec DisplayPort.....	28	Lecteur multimédia .....	31
Connexion à un périphérique multimédia via HDMI .....	28	Carte d'option pour le moniteur .....	31
Connexion d'équipement audio avec la fonction ARC .....	29	Connexion d'un périphérique USB .....	32

## Chapitre 4 Fonctionnement de base

---

Modes MARCHÉ et ARRÊT .....	34	Définition du format d'image.....	37
Distance d'utilisation de la télécommande .....	35	Commandes OSD (Affichage à l'écran) .....	38
Gestion de l'énergie.....	35	Utilisation du menu Lecteur multimédia.....	40
Affichage des informations OSD .....	36	Menu Lecteur multimédia .....	40
Basculer d'un mode Image à l'autre .....	36		

## Chapitre 5 Opération avancée

---

Création d'un calendrier d'alimentation .....	44	Protection par mot de passe.....	46
Utilisation des modes Image .....	45	Verrouillage des commandes .....	48
Paramètres de sécurité et verrouillage des commandes du moniteur .....	46	Définition de la fonction ID Télécommande .....	50

## Chapitre 6 Commande externe

---

Contrôle du moniteur via RS-232C.....	52	Commandes .....	60
Contrôle du moniteur via réseau LAN .....	53	Preuve de lecture .....	61
Navigateur HTTP.....	54		

## Chapitre 7 Résolution des problèmes

---

Problèmes d'affichage des images et de signal vidéo .....	63	La fonction CALENDRIER/PROGRAMMATEUR ARRET ne s'exécute pas correctement .....	64
Aucune image ne s'affiche .....	63	Image neigeuse, son faible sur le téléviseur.....	65
Persistence de l'image.....	63	Le concentrateur USB ne fonctionne pas.....	65
L'image clignote .....	63	Interférences sur le téléviseur .....	65
L'image est instable, floue ou moirée.....	64	La commande RS-232C ou LAN n'est pas disponible .....	65
L'image ne s'affiche pas correctement.....	64	Le moniteur se met automatiquement en veille .....	65
La résolution choisie ne s'affiche pas correctement.....	64	La fonction Lecteur multimédia ne détecte pas le périphérique de stockage USB .....	65
Le contraste vidéo est trop élevé ou trop faible .....	64	Couleurs des indicateurs d'alimentation.....	65
Problèmes matériels.....	64	Le voyant du moniteur n'est pas allumé (aucune couleur, bleue ou rouge, n'est visible) .....	65
Le bouton  ne répond pas .....	64	Des voyants de couleur (à l'exception du bleu) clignotent ou sont allumés .....	65
Aucun son.....	64		
La télécommande ne fonctionne pas.....	64		

## Chapitre 8 Caractéristiques

---

Liste des signaux compatibles.....	67	M551.....	70
M431.....	68	M651.....	71
M491.....	69		

## **Annexe A**    **Marque et licence logicielle**

---

## **Annexe B**    **Ressources externes**

---

## **Annexe C**    **Liste des commandes OSD**

---

ENTREE .....	76	FENTE.....	83
IMAGE .....	78	RÉSEAU .....	85
AUDIO .....	81	PROTÉGER.....	86
CALENDRIER .....	82	SYSTEME .....	89

## **Annexe D**    **Informations du fabricant sur le recyclage et l'énergie**

---

Élimination des produits NEC usagés .....	92	Économie d'énergie.....	92
---	----	-------------------------	----

## Informations relatives aux câbles

**ATTENTION :** Utilisez les câbles fournis avec ce moniteur pour éviter tout problème en matière de réception (radio et télévision).  
Avec les ports USB, employez un câble de signal blindé avec noyau de ferrite.  
Avec les ports HDMI et DisplayPort, employez un câble de signal blindé.  
L'utilisation d'autres types de câbles et d'adaptateurs peut provoquer des interférences avec la réception radio et télévision.

## Informations de la FCC

**AVERTISSEMENT :** La FCC américaine (Federal Communications Commission, ou « Commission fédérale des communications ») interdit d'apporter des modifications à l'unité, SAUF celles indiquées dans ce manuel par NEC Display Solutions of America, Inc. Le non-respect de cette réglementation peut annuler votre droit d'utiliser cet équipement.

Cet équipement a été testé et déclaré conforme aux normes relatives au matériel informatique de la classe B, définies dans la partie 15 des règles de la FCC. Ces normes sont destinées à assurer une protection suffisante contre les interférences nuisibles dans une installation résidentielle. Cet équipement génère et utilise des fréquences radio qui, en cas d'installation et d'utilisation incorrectes, peuvent être à l'origine d'interférences nuisibles aux communications radio. Cependant, il n'est pas garanti que des interférences n'interviennent pas dans une installation particulière. Si cet équipement génère des interférences nuisibles à la réception radio ou télévision, ce qui peut être déterminé en éteignant et en rallumant l'appareil, l'utilisateur est invité à essayer de résoudre le problème de l'une des manières suivantes :

- Réorienter ou déplacer l'antenne de réception.
- Augmenter la distance entre l'équipement et le récepteur.
- Brancher l'équipement à une prise d'un circuit différent de celui auquel le récepteur est connecté.
- Consulter le revendeur ou un technicien expérimenté en radio/télévision.

Si nécessaire, l'utilisateur doit contacter le revendeur ou un technicien expérimenté en radio/télévision pour obtenir de plus amples informations. L'utilisateur peut s'appuyer sur le livret suivant, rédigé par la Commission fédérale des communications : How to Identify and Resolve Radio-TV Interference Problems (Comment identifier et résoudre les problèmes d'interférences radio-TV). Ce document peut être obtenu auprès du Bureau d'impression du gouvernement des États-Unis, Washington, D.C., 20402, n° d'article 004-000-00345-4.

## DÉCLARATION DE CONFORMITÉ DU FOURNISSEUR

Cet appareil est conforme à la partie 15 des règles de la FCC. Son fonctionnement est soumis aux deux conditions suivantes : (1) cet appareil ne peut pas provoquer d'interférence nuisible, et (2) cet appareil doit accepter toute interférence reçue y compris du type pouvant créer un fonctionnement indésirable.

	<b>Partie responsable pour les États-Unis :</b>	<b>NEC Display Solutions of America, Inc.</b>
	<b>Adresse :</b>	<b>3250 Lacey Rd, Ste 500 Downers Grove, Illinois 60515 (630) 467-3000</b>
	<b>Tél. :</b>	<b>(630) 467-3000</b>
	Type de produit :	moniteur d'affichage
	Classification de l'équipement :	périphérique de classe B
	Modèle :	M431, M491, M551, M651

- Ce produit a été conçu pour être utilisé principalement en tant qu'appareil de traitement de l'information dans un bureau ou à domicile.
- Il doit être connecté à un ordinateur et n'est pas prévu pour l'affichage des signaux de télédiffusion.



- REMARQUE :**
- (1) Le contenu de ce manuel ne peut être reproduit, en tout ou partie, sans autorisation.
  - (2) Le contenu de ce manuel peut faire l'objet de modifications sans préavis.
  - (3) Un grand soin a été apporté à la préparation de ce manuel. Si vous remarquez cependant des informations discutables, des erreurs ou des omissions, contactez-nous.
  - (4) L'image incluse à ce manuel est fournie à titre informatif uniquement. Il est possible que le produit réel présente des différences. Le produit réel prévaut.
  - (5) Nonobstant les articles (3) et (4), NEC ne peut être tenu pour responsable des réclamations dues à la perte de bénéfices ou à tout élément semblant découler de l'utilisation de cet appareil.
  - (6) Ce manuel est fourni aux utilisateurs de toutes les régions, et peut donc comprendre des informations uniquement applicables à certaines d'entre elles.



# Informations importantes

## Consignes de sécurité et d'entretien







POUR UN FONCTIONNEMENT OPTIMAL, VEUILLEZ  
NOTER CE QUI SUIT POUR L'INSTALLATION ET  
L'UTILISATION DU MONITEUR COULEUR LCD :







### À propos des symboles

Ce manuel contient divers symboles visant à empêcher les blessures ou dommages. Leur définition est spécifiée ci-dessous. Assurez-vous d'en prendre connaissance avant de lire le manuel.







 <b>AVERTISSEMENT</b>	Si ce symbole n'est pas pris en compte et que l'appareil est utilisé de façon incorrecte, il est possible que des accidents surviennent, pouvant causer des blessures voire la mort.
 <b>ATTENTION</b>	Si ce symbole n'est pas pris en compte et que l'appareil est utilisé de façon incorrecte, il est possible que des blessures surviennent ou que les objets environnants soient endommagés.

### Exemples de symboles

	 Indique qu'un danger existe. Ce symbole indique que vous devez faire preuve de prudence car il existe un risque d'électrocution.
	 Indique qu'une action est interdite. Ce symbole indique une action interdite.
	 Indique qu'une action est obligatoire. Ce symbole indique que le cordon d'alimentation doit être débranché de la prise murale.

 <b>AVERTISSEMENT</b>	
1	 <b>DÉBRANCHEZ LE CORDON D'ALIMENTATION</b> Débranchez le cordon d'alimentation en cas de défaillance du produit. Si vous remarquez de la fumée, une odeur ou des sons étranges, ou si le produit est tombé ou que son boîtier est cassé, éteignez-le, puis débranchez le cordon d'alimentation de la prise murale. Le non-respect de cette consigne peut entraîner une électrocution, un incendie, voire un handicap visuel. Contactez votre revendeur pour bénéficier d'une réparation. N'essayez jamais de réparer vous-même le produit. Cela peut s'avérer dangereux.
2	   Ni retirez ni n'ouvrez pas le boîtier du produit. Ne démontez pas le produit. Ce dernier contient des éléments à haute tension. L'ouverture ou le retrait du couvercle et la modification du produit peuvent vous exposer à des risques de décharges électriques, d'incendies ou autres. Confiez toutes les interventions de dépannage à un personnel technique qualifié.
3	 N'utilisez pas le produit s'il présente des dommages structurels. Si vous remarquez des dommages tels que des fissures, ou un déséquilibre anormal, confiez les interventions de dépannage à un personnel technique qualifié. Si utilisé dans un tel état, le produit est susceptible de tomber ou de provoquer des blessures.

 **AVERTISSEMENT**

4		<p>Manipulez le cordon d'alimentation avec précaution. Tout endommagement peut provoquer un incendie ou une électrocution.</p> <ul style="list-style-type: none"><li>• Ne placez pas d'objets lourds sur le cordon d'alimentation.</li><li>• Ne le placez pas sous le produit.</li><li>• Ne le couvrez pas à l'aide d'un tapis ou autre.</li><li>• Ne modifiez pas le cordon.</li><li>• N'utilisez jamais de force excessive pour le plier ou le tirer.</li><li>• Ne chauffez pas le cordon.</li></ul> <p>En cas d'endommagement du cordon, demandez à votre revendeur de le remplacer.</p>
5		<p>Ne touchez pas la prise si vous entendez du tonnerre. Vous pourriez vous exposer à des risques d'électrocution.</p>
6		<p>Utilisez le cordon d'alimentation fourni avec ce produit comme indiqué dans le tableau correspondant, et en employant la prise adaptée.</p> <p>Si aucun ne l'a été, contactez NEC. Dans tous les cas, utilisez celui dont le connecteur est adapté à la prise applicable. Un cordon d'alimentation compatible a préalablement fait l'objet d'une validation en matière de sécurité dans le pays d'achat.</p>
7		<p>Il est fortement recommandé de demander l'aide d'un technicien qualifié, afin de s'assurer que l'installation est correcte.</p> <p>La non-observation des procédures de montage peut entraîner des dommages matériels, voire des blessures physiques.</p>
8	 	<p>Suivez les consignes ci-dessous lors de l'installation du produit.</p> <p>Cet appareil ne peut être utilisé ou installé sans le support ou d'autres accessoires de montage.</p> <ul style="list-style-type: none"><li>• M491/M551/M651 : ne placez PAS ce produit à même le sol avec le support plateau. Positionnez-le sur une table ou utilisez un accessoire de montage supplémentaire.</li></ul> <p>Pour transporter et installer le produit en toute sécurité, faites appel à autant de personnes que nécessaire.</p> <p>Le M431/M491/M551 doit être transporté par deux personnes ou plus, et le M651 par quatre personnes ou plus.</p> <p>Reportez-vous aux instructions fournies avec le matériel de montage pour des informations détaillées.</p> <p>N'obstruez pas les aérations du produit. Le non-respect de celles-ci peut entraîner des dommages, électrocutions ou incendies.</p> <p>N'installez pas le produit dans les lieux suivants :</p> <ul style="list-style-type: none"><li>• Espaces mal aérés.</li><li>• Près d'un radiateur ou autre source de chaleur, et ne l'exposez pas à la lumière directe du soleil.</li><li>• Dans une zone constamment soumise à des vibrations.</li><li>• Dans un lieu poussiéreux, humide ou à proximité de graisses.</li><li>• À l'extérieur.</li><li>• Dans un endroit à haute température dont le niveau d'humidité change rapidement et où il existe des risques de condensation.</li><li>• Sur un mur ou plafond qui n'est pas assez solide pour supporter le poids du moniteur et des accessoires de montage.</li></ul> <p>À l'envers.</p>

 **AVERTISSEMENT**



Évitez les chutes suites à un séisme ou autre.

Pour éviter toute blessure ou que le produit ne tombe suite à un séisme ou autre, par exemple, et ne soit endommagé, assurez-vous de l'installer à un emplacement stable et de prendre les mesures nécessaires.

Les mesures de prévention des chutes sont conçues pour réduire les risques de blessure, mais ne garantissent pas une efficacité absolue en cas de tremblement de terre.

**Le produit est susceptible de tomber, entraînant des blessures.**

- En cas d'utilisation du produit avec le support facultatif, reliez-le au mur à l'aide d'un cordon ou d'une chaîne, supportant son poids, afin d'en éviter la chute. Fixez le cordon ou la chaîne au produit à l'aide des fixations et des vis fournies avec ce dernier ou avec le support facultatif. Certains supports sont conçus de sorte à éviter les chutes. Reportez-vous au manuel de l'accessoire.
- Assurez-vous de retirer le cordon ou la chaîne du mur avant de déplacer le produit afin d'éviter toute blessure ou dommage.

**Le produit est susceptible de tomber, entraînant des blessures.**

- N'essayez pas de suspendre le produit à l'aide d'un câble de sécurité.
- Installez le moniteur sur une surface assez robuste pour supporter son poids.
- Installez le produit à l'aide d'accessoires de montage (crochet, boulon à œil, pièces de fixation, etc.), puis sécurisez-le à l'aide d'un câble de sécurité. Ce dernier ne doit pas être tendu.
- Assurez-vous que les accessoires de montage sont suffisamment résistants pour supporter le poids du produit avant d'installer ce dernier.

Risques liés à l'instabilité

Le produit est susceptible de tomber, et ainsi d'entraîner des blessures graves, voire mortelles. Pour éviter cela, il doit être solidement fixé au sol/mur, conformément aux instructions d'installation.







De nombreuses blessures, en particulier pour les enfants, peuvent être évitées grâce à de simples précautions, telles que :

- Utilisez TOUJOURS des supports et méthodes d'installation recommandés par le fabricant du produit.
- Utilisez TOUJOURS des meubles capables de supporter le poids du produit.
- Assurez-vous TOUJOURS que le produit ne dépasse pas du bord du meuble sur lequel il est posé.
- Expliquez TOUJOURS aux enfants le danger que représente le fait de monter sur les meubles pour atteindre le produit ou ses commandes.
- Acheminez TOUJOURS les câbles connectés au produit de sorte à éviter toute chute ou manipulation non voulue.
- Ne placez JAMAIS un produit dans un endroit instable.
- Ne placez JAMAIS le produit sur des meubles élevés (par exemple, des armoires ou des bibliothèques) sans fixer le meuble et le produit à un support adapté.
- Ne placez JAMAIS le produit sur du tissu ou autre fabrique le séparant du meuble.
- Ne placez JAMAIS d'objets pouvant inciter les enfants à grimper sur le produit ou le meuble.









Toutes ces instructions s'appliquent où que vous placiez le produit.







 **AVERTISSEMENT**

10		Ne placez pas le produit sur une surface inclinée ou instable. Cela pourrait entraîner des risques de chute et de blessure.
11	 	N'insérez aucun objet dans les fentes du boîtier. Cela pourrait entraîner des chocs électriques, incendies ou pannes. Gardez les objets hors de portée des enfants et des bébés.
12		Ne renversez pas de liquides dans le boîtier et n'utilisez pas le produit près d'une source d'eau. Éteignez immédiatement le produit et débranchez-le de la prise murale. Contactez ensuite un technicien qualifié. Ne pas procéder ainsi pourrait provoquer une décharge électrique ou un incendie.
13		N'utilisez pas de spray inflammable pour faire la poussière. Cela pourrait provoquer un incendie.
14		Fixez la carte d'option de manière sécurisée. Assurez-vous que la carte d'option est correctement fixée à l'aide des vis d'origine pour éviter qu'elle ne tombe du produit. Cela pourrait constituer un danger.

 **ATTENTION**

1	  	<p>Manipulation du cordon d'alimentation</p> <p>Manipulez le cordon d'alimentation avec précaution. Tout endommagement peut provoquer un incendie ou une électrocution.</p> <ul style="list-style-type: none"><li>• Assurez-vous d'insérer fermement le cordon d'alimentation dans la borne d'entrée CA du moniteur.</li><li>• Fixez le cordon d'alimentation au produit à l'aide de la vis et de la fixation pour une connexion optimale (force de serrage recommandée : 120 à 190 N•cm).</li><li>• Ne branchez et débranchez jamais le cordon si vos mains sont mouillées.</li><li>• Pour le débrancher, tirez sur sa tête</li><li>• Débranchez toujours le cordon d'alimentation avant de nettoyer le produit. Essayez régulièrement le cordon à l'aide d'un chiffon sec.</li><li>• Avant de déplacer le produit, assurez-vous qu'il est éteint et que tous ses câbles sont débranchés.</li><li>• Si vous prévoyez de ne pas utiliser le produit pendant une période prolongée, débranchez-le.</li><li>• Lorsque vous utilisez cet équipement, le cordon d'alimentation doit être relié à la terre. Si ce n'est pas le cas, des électrocutions peuvent se produire. Assurez-vous donc que cette opération a bien été effectuée.</li></ul>
2		<p>Ne reliez pas le cordon d'alimentation au câble USB. Cela pourrait entraîner une surchauffe et causer un incendie.</p>
3		<p>N'utilisez pas de câble LAN fournissant une tension trop élevée.</p> <p>Lorsque vous utilisez un câble LAN, ne le connectez pas à un périphérique avec câblage dont la tension pourrait être trop élevée. Une tension excessive est susceptible d'entraîner un choc électrique.</p>
4		<p>Ne grimpez pas sur le meuble où se trouve le produit. N'utilisez pas de table à roulettes à moins que celles-ci soient correctement bloquées. Toute chute du produit peut entraîner dommages ou blessures.</p>
5		<p>Installation, retrait et réglage de la hauteur du support plateau facultatif</p> <ul style="list-style-type: none"><li>• Lorsque vous installez le support, manipulez-le avec soin pour éviter tout pincement des doigts.</li><li>• Installer le produit à une hauteur inadaptée peut entraîner des chutes. Réglez-le correctement afin d'éviter toute blessure ou dommage.</li></ul>
6		<p>Ne poussez pas le produit et ne montez pas dessus. Ne vous suspendez pas au produit.</p> <p>Toute chute du produit peut entraîner dommages ou blessures.</p>
7		<p>Évitez tout impact sur l'écran LCD. Cela pourrait entraîner des blessures ou des dommages.</p>

**! ATTENTION**

<b>8</b>		<p>Une mauvaise utilisation des piles peut provoquer des fuites ou un éclatement.</p> <ul style="list-style-type: none"> <li>• Insérez les piles en faisant correspondre les signes (+) et (-) sur chaque pile avec ceux gravés à l'intérieur du boîtier.</li> <li>• Ne mélangez pas des piles de marques différentes.</li> <li>• Ne mélangez pas des piles neuves avec des piles anciennes. Cela peut entraîner une fuite des piles ou diminuer leur durée de vie.</li> <li>• Enlevez les piles déchargées pour éviter une fuite de l'acide des piles dans le boîtier.</li> <li>• Ne touchez pas le liquide s'écoulant d'une pile endommagée, car cette substance est nocive pour la peau.</li> <li>• Jeter des piles au feu, dans un four chaud ou dans une presse mécanique, ou leur découpage, peut entraîner une explosion.</li> <li>• Il en va de même des environnements à très haute température ou dont la pression est très faible.</li> <li>• Contactez votre vendeur ou les autorités locales pour en savoir plus sur le traitement des batteries.</li> </ul>
<b>9</b>		Employez cet équipement dans des environnements où la lumière peut être contrôlée, afin d'éviter les reflets.
<b>10</b>		En cas d'utilisation continue du ventilateur, nous vous recommandons de nettoyer les orifices au moins une fois par mois. Sinon, cela pourrait entraîner des risques de choc électrique ou endommager le produit.
<b>11</b>		Afin de garantir le bon fonctionnement du produit, nettoyez les orifices situés à l'arrière du boîtier au moins une fois par an, pour en retirer toute poussière ou saleté. Sinon, cela pourrait entraîner des risques de choc électrique ou endommager le produit.

**Tableau des cordons d'alimentation**

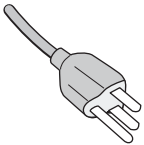
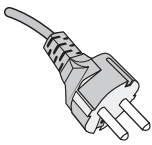
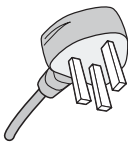
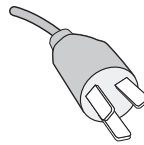
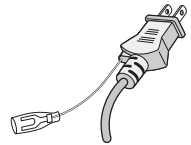
Type de prise	Amérique du Nord	Europe continentale	Royaume-Uni	Chine	Japon
Forme de prise					
Région	États-Unis/Canada	UE	Royaume-Uni	Chine	Japon
Tension	120*	230	230	220	100

\* Utilisez ce cordon avec une prise de puissance inférieure à 125 V.

**REMARQUE :** La maintenance de ce produit peut uniquement être effectuée dans le pays d'achat.

**Connexion à une TV\*1**

- Le système de distribution des câbles doit être mis à la terre en accord avec la norme ANSI/NFPA 70, NEC (National Electrical Code), en particulier la Section 820.93, « Grounding of Outer Conductive Shield of a Coaxial Cable » (Mise à la terre du blindage conducteur externe d'un câble coaxial).
- L'écran du câble coaxial est destiné à être connecté à la terre dans l'installation du bâtiment.

\*1 : le produit que vous avez acheté peut ne pas être équipé de cette fonction.

# Précautions d'utilisation et maintenance

---

## Précautions d'utilisation

---

### Ergonomie

Pour obtenir l'ergonomie maximale, nous recommandons ce qui suit :

- Pour profiter de performances optimales, laissez le moniteur chauffer pendant 20 minutes. Évitez d'afficher des images fixes pendant de longues périodes, car cela peut occasionner une rémanence (ou persistance) de l'image à l'écran.
- Reposez vos yeux régulièrement en regardant un objet situé à au moins 1,5 mètre. Clignez souvent des yeux.
- Placez le moniteur à un angle de 90° par rapport aux fenêtres et autres sources de lumière pour réduire au maximum les reflets et l'éblouissement.
- Réglez les commandes de luminosité, de contraste et de netteté du moniteur pour améliorer la lisibilité.
- Faites régulièrement examiner vos yeux.
- Utilisez les commandes de taille et de position pré réglées avec des signaux d'entrée standard.
- Utilisez le réglage couleur préprogrammé.
- Utilisez des signaux non entrelacés.
- N'affichez pas du bleu primaire sur un fond sombre, car cela rend la lecture difficile et peut occasionner une fatigue oculaire par un contraste insuffisant.

## Maintenance

---

### Nettoyage de l'écran LCD

- Essuyez l'écran LCD avec précaution à l'aide d'un chiffon doux lorsque cela est nécessaire.
- Nettoyez l'écran LCD avec un chiffon non pelucheux et non abrasif. N'utilisez pas de solution de nettoyage ou de nettoyant pour vitres.
- Ne frottez pas l'écran LCD avec un matériau rugueux ou abrasif.
- N'exercez aucune pression sur l'écran LCD.
- N'utilisez pas de nettoyant à base d'alcool sous peine d'endommager ou de décolorer la surface LCD.

### Nettoyage du boîtier

- Débranchez l'alimentation électrique.
- Essuyez délicatement le boîtier avec un chiffon doux.
- Pour nettoyer le boîtier, imbitez le chiffon avec un détergent neutre et de l'eau, essuyez le boîtier et séchez avec un chiffon sec.

**REMARQUE :** N'utilisez PAS de diluant au benzène, de détergent alcalin, de détergent à base d'alcool, de nettoyant pour vitres, de cire, de vernis, de lessive ou d'insecticide. Le boîtier ne doit pas être mis en contact avec du caoutchouc ou du vinyle pendant une période de temps prolongée. Ces types de liquides et de matériaux peuvent détériorer la peinture.

# Chapitre 1 Installation

## Ce chapitre aborde les points suivants :

- ⇒ « Vue d'ensemble de la configuration » à la page 10
- ⇒ « Montage (pour le client) » à la page 13
- ⇒ « Basculement » à la page 13
- ⇒ « Modification de l'emplacement du logo » à la page 13
- ⇒ « Montage (pour les installateurs formés) » à la page 14
- ⇒ « Emplacement de montage » à la page 15
- ⇒ « Orientation » à la page 15
- ⇒ « Ventilation » à la page 16
- ⇒ « Montage au plafond » à la page 16
- ⇒ « Fixation des accessoires de montage » à la page 17
- ⇒ « Installation et retrait du support plateau facultatif » à la page 18

### **REMARQUE :**

Pour obtenir des informations relatives au contenu, consultez la fiche fournie dans l'emballage.

La garantie du produit ne couvre pas les dommages causés par une installation incorrecte. Si vous ne respectez pas ces directives, la garantie peut être considérée comme nulle.

# Vue d'ensemble de la configuration

## 1. Choix de l'emplacement du moniteur

**⚠ AVERTISSEMENT :** Reportez-vous à « [AVERTISSEMENT 7](#) », « [AVERTISSEMENT 8](#) » et « [AVERTISSEMENT 9](#) ».

**REMARQUE :** Pour éviter de rayer l'écran LCD, placez toujours un tissu doux (une couverture par exemple), plus large que l'écran LCD, sur la table avant de poser le moniteur face vers le bas lors de l'installation du support et des accessoires de montage.

## 2. Installation des piles de la télécommande

La télécommande est alimentée par deux piles AAA de 1,5 V.

Pour installer ou changer les piles :

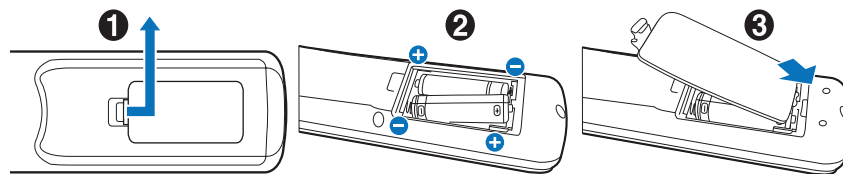

NEC recommande d'utiliser les piles comme suit :

**⚠ ATTENTION :** Reportez-vous à la « [ATTENTION 8](#) ».

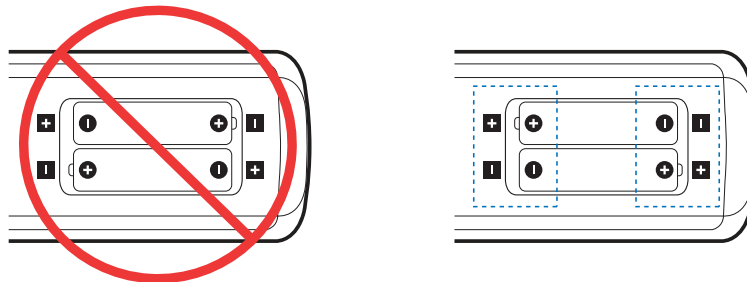

**REMARQUE :** Retirez les piles si vous prévoyez de ne pas utiliser la télécommande pendant une longue période.

## 3. Connexion de matériel externe (voir page 26)

- Pour protéger le matériel externe, mettez-le hors tension avant d'effectuer des branchements.
- Consultez la documentation fournie avec votre équipement pour obtenir des informations supplémentaires.

**REMARQUE :** Ne branchez/débranchez aucun câble lors de la mise sous tension du moniteur ou d'un matériel externe, car cela risquerait d'entraîner une perte de l'image.

## 4. Branchement du cordon d'alimentation fourni avec le moniteur

**⚠ AVERTISSEMENT :** Reportez-vous à la section « Informations importantes » de ce manuel pour sélectionner le cordon d'alimentation CA adapté.

**⚠ ATTENTION :** Reportez-vous à la « ATTENTION 1 ».

**REMARQUE :** • L'écran doit être installé à proximité d'une prise électrique facile d'accès.

- Assurez-vous que le moniteur est alimenté correctement. Reportez-vous à la section « Alimentation » dans les caractéristiques du produit (voir « M431 » à la page 68, « M491 » à la page 69, « M551 » à la page 70 et « M651 » à la page 71).

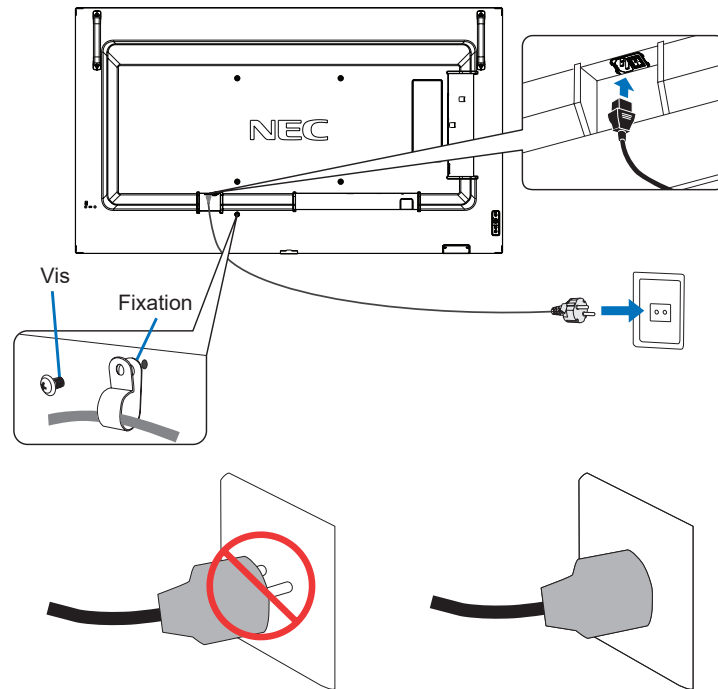

## 5. Informations relatives aux câbles

**ATTENTION :** Utilisez les câbles fournis avec ce moniteur pour éviter tout problème en matière de réception (radio et télévision).

Avec les ports USB, employez un câble de signal blindé avec noyau de ferrite.

Avec les ports HDMI et DisplayPort, employez un câble de signal blindé.

L'utilisation d'autres types de câbles et d'adaptateurs peut provoquer des interférences avec la réception radio et télévision.

## 6. Mise sous tension de l'équipement externe et du moniteur

Démarrez d'abord le moniteur.

## 7. Fonctionnement de l'équipement externe connecté au moniteur

Sélectionnez la source d'entrée de l'équipement connecté pour afficher le signal d'image à l'écran.

**REMARQUE :** Dans les conditions ci-dessous, la communication DDC est désactivée.

- Coupure de l'alimentation secteur du moniteur.
- Lorsque [MODE] dans [PARAM. ÉCO ÉNERGIE] a été défini sur [ALIMENTATION FAIBLE] dans le menu OSD et que le moniteur est éteint ou mis en mode d'économie d'énergie.

## 8. Réglage du son

Réglez le volume lorsque c'est nécessaire.

## 9. Réglage des paramètres d'image (voir page 78)

Si nécessaire, ajustez le rétroéclairage, les couleurs, le contraste et la position de l'image dans le menu IMAGE.

## 10. Pour une utilisation prolongée

Le rétroéclairage utilisé pour ce moniteur a une autonomie limitée et sa luminosité diminue pendant l'utilisation.

Si la même image fixe est affichée sur une période prolongée, une « persistance de l'image » peut se produire. La « persistance de l'image » est un phénomène dans lequel l'image d'un écran LCD reste visible après la mise hors tension de l'appareil.

La « persistance de l'image » disparaît progressivement en changeant d'écran. Toutefois, si le même écran est affiché trop longtemps, la « persistance de l'image » ne disparaît pas.

Pour éviter de réduire la durée de vie de ce moniteur, prenez note des points suivants :

- Coupez l'alimentation secteur de ce moniteur lorsque vous ne l'utilisez pas.
- Utilisez le bouton  de l'unité principale ou le bouton VEILLE de la télécommande pour mettre l'unité en mode Veille.
- Utilisez [PARAM. ÉCO ÉNERGIE] dans le menu OSD [PROTÉGER]. En l'absence de signal d'entrée, le moniteur bascule automatiquement en mode d'économie d'énergie.
- Si vous recouvrez l'écran de l'unité principale avec une couche protectrice en verre ou acrylique, l'écran est scellé et la température interne augmente.  
Utilisez l'économiseur d'écran, la fonction de gestion de l'alimentation de l'ordinateur ou réduisez la luminosité du moniteur pour éviter que la température interne n'augmente.
- Pour réduire la charge sur l'écran LCD, utilisez [ECONOMISEUR ECRAN] dans le menu OSD [PROTÉGER].
- Utilisez [CALENDRIER] dans le menu OSD pour mettre le moniteur automatiquement sous tension ou en veille à un moment donné.

**REMARQUE :** Lorsque vous utilisez la fonction de calendrier, veillez à bien définir [DATE ET HEURE] dans le menu OSD [SYSTEME].



# Montage (pour le client)

**⚠ AVERTISSEMENT :** Reportez-vous à « [AVERTISSEMENT 7](#) ».

Contactez votre fournisseur ; il devrait être en mesure de vous communiquer une liste de professionnels d'installation qualifiés. Monter le moniteur sur un mur ou au plafond, ainsi qu'embaucher un technicien, restent sous l'entière responsabilité du client.

## Maintenance

- Vérifiez régulièrement que toutes les vis sont bien serrées, ainsi que l'absence d'écarts, de distorsions ou d'autres problèmes qui peuvent survenir sur le support de montage. Si un problème survient, confiez le dépannage à du personnel qualifié uniquement.
- Vérifiez régulièrement que l'emplacement de montage ne présente aucun signe d'endommagement ou de faiblesse dû à une utilisation prolongée.

**⚠ AVERTISSEMENT :** Reportez-vous à la « [AVERTISSEMENT 8](#) ».

## Basculement

**⚠ AVERTISSEMENT :** Reportez-vous à « [AVERTISSEMENT 7](#) » et « [AVERTISSEMENT 9](#) ».

- Reportez-vous au manuel du support plateau ST-401 et ST-43M pour savoir comment « éviter le basculement ».

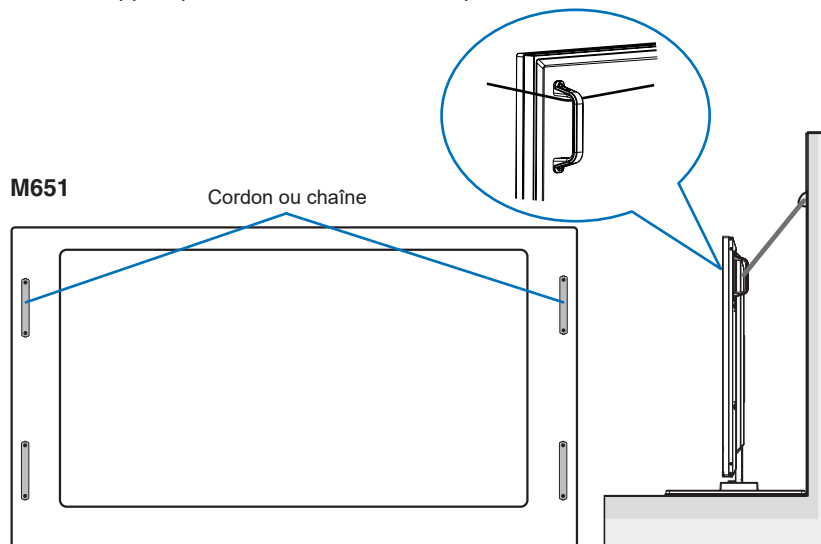

Avant de fixer le moniteur au mur, assurez-vous que ce dernier peut supporter son poids.

## Modification de l'emplacement du logo

Vous pouvez modifier l'emplacement du logo lorsque vous positionnez le moniteur à la verticale.

**Retrait du logo :** dévissez la vis installée, puis retirez le logo.

**Fixation du logo :** insérez le logo dans les encoches dédiées, au niveau du cadre du moniteur. Assurez-vous que les trous destinés à la vis sont bien alignés. Fixez le logo à l'aide de la vis fournie à cet effet.  
(force de serrage recommandée : 30-40 N•cm).

**REMARQUE :** N'utilisez aucune autre vis pour fixer le logo.

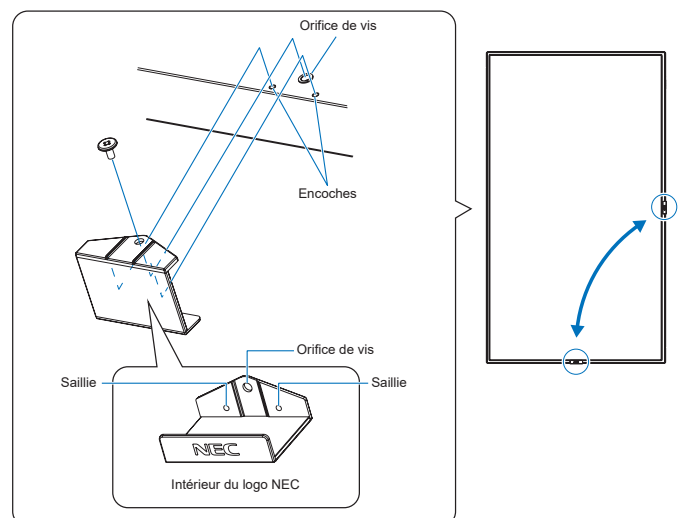

# Montage (pour les installateurs formés)

**⚠ AVERTISSEMENT :** Reportez-vous à « **AVERTISSEMENT 9** ».

Inspectez soigneusement l'emplacement de montage de l'unité. Tous les types de murs ou de plafonds ne sont pas aptes à supporter le poids de l'unité. Le poids de ce moniteur est spécifié dans les caractéristiques (voir « **M431** » à la page 68, « **M491** » à la page 69, « **M551** » à la page 70 et « **M651** » à la page 71). La garantie du produit ne couvre pas les dommages causés par une installation incorrecte, la transformation de l'unité ou les catastrophes naturelles. Le non-respect de ces consignes peut conduire à l'annulation de la garantie.

Pour garantir une installation sûre, utilisez au moins deux fixations pour monter l'unité. Montez l'unité à son emplacement définitif.

**⚠ AVERTISSEMENT :** Reportez-vous à la section « **Informations importantes** ».

Prenez note des points suivants lors du montage mural ou sur plafond :

- Tout accessoire de montage non approuvé par NEC doit répondre aux exigences de la méthode de montage compatible VESA (FDMIv1).
- NEC recommande l'utilisation d'interfaces de montage conformes à la norme UL1678 en Amérique du Nord.
- Avant de procéder au montage, inspectez l'emplacement choisi afin de vous assurer qu'il est assez solide pour supporter le poids de l'unité et que l'unité elle-même ne risque pas d'être endommagée.
- Pour obtenir de plus amples informations, reportez-vous aux instructions fournies avec le matériel de montage.

NEC recommande vivement d'utiliser les vis indiquées ci-dessous.

Si vous utilisez des vis plus longues que celles mentionnées ci-dessous, vérifiez la profondeur du trou de montage

	Taille de la vis		Trou de support (C)	Sans bande (D)	Force de serrage recommandée
	(A)	(B)			
M431			+ épaisseur du support et de la rondelle en longueur	≤ Ø 8,5 mm	390-670 N•cm
M491	M6	10-12 mm			
M551					
M651	M8	16-18 mm	≤ Ø 12 mm	5 mm	950-1600 N•cm).

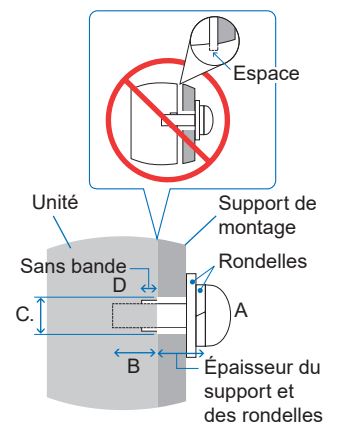

**REMARQUE :** Lors de l'utilisation prolongée d'une configuration multi-écrans, les moniteurs peuvent légèrement s'élargir en raison des changements de température. Nous vous recommandons de conserver un espace de plus d'un millimètre entre les bords des moniteurs adjacents.

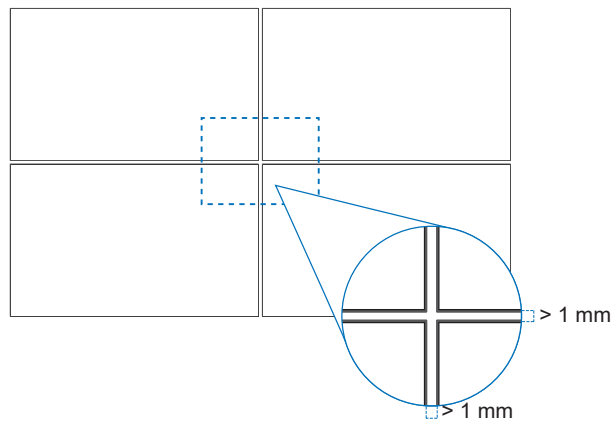

## Installation d'un câble de sécurité

**⚠ AVERTISSEMENT :** Reportez-vous à « **AVERTISSEMENT 9** ».

**⚠ ATTENTION :** Reportez-vous à « **ATTENTION 7** ».

**REMARQUE :** Lors de l'installation, ne soumettez pas l'écran LCD à une pression ou force excessive. Cela pourrait l'endommager.

### Poignées pour câble de sécurité

(force de serrage : 120 à 190 N•cm).

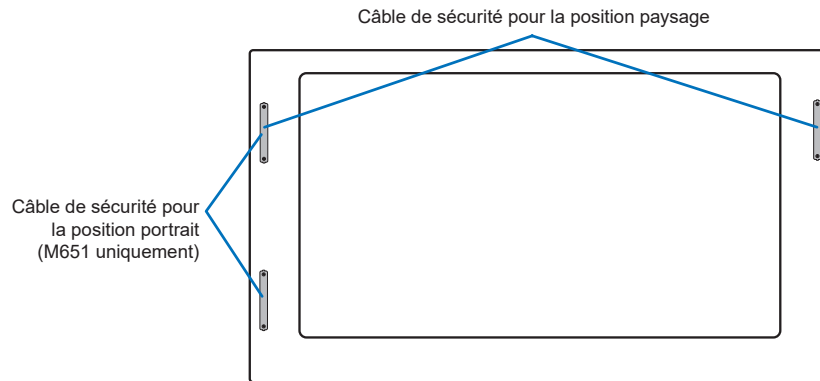

## Emplacement de montage

**⚠ AVERTISSEMENT :** Reportez-vous à « **AVERTISSEMENT 8** ».

**REMARQUE :** Laissez suffisamment d'espace autour du moniteur ou installez un système de climatisation, afin que la chaleur puisse se dissiper correctement.

## Orientation

- Lorsque vous positionnez le moniteur à la verticale, tournez-le dans le sens inverse des aiguilles d'une montre de sorte que le côté droit se retrouve en haut et le côté gauche en bas. Une mauvaise ventilation peut réduire la durée de vie du moniteur.

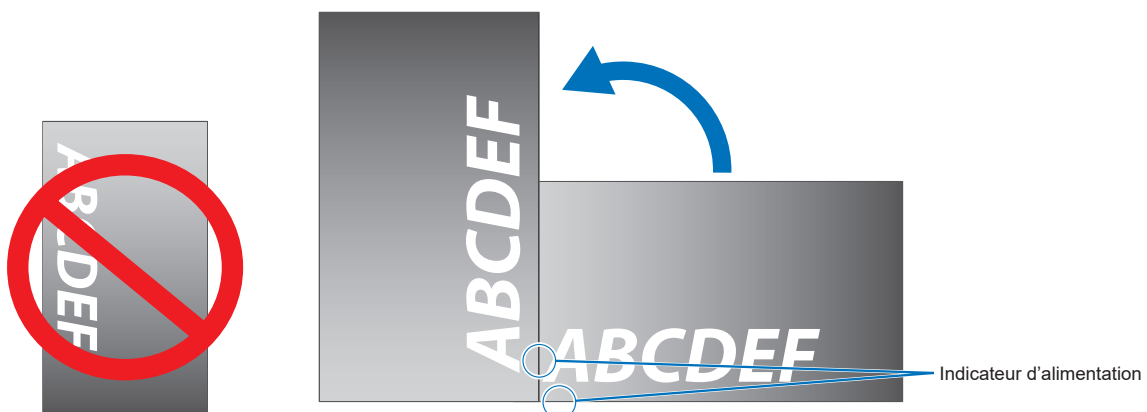

**⚠ AVERTISSEMENT :** Reportez-vous à « **AVERTISSEMENT 8** ».

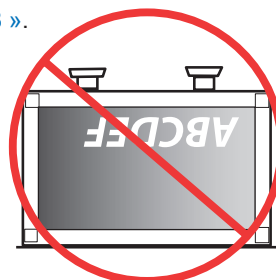

## Ventilation

Si vous installez le moniteur dans un lieu fermé ou encastré, laissez un espace suffisant entre le moniteur et les parois environnantes pour permettre à la chaleur de se disperser, comme illustré ci-dessous.

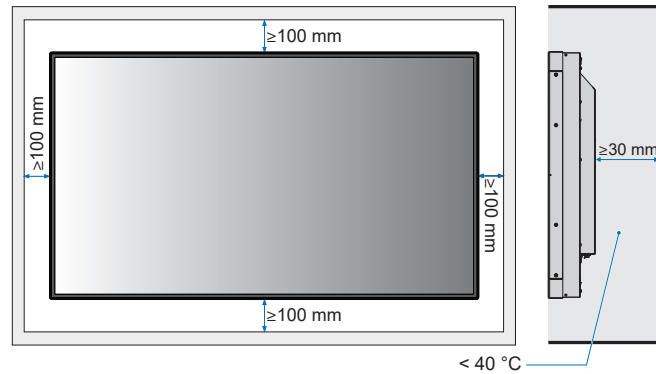

- REMARQUE :**
- Laissez suffisamment d'espace autour du moniteur ou installez un système de climatisation, afin que la chaleur puisse se dissiper correctement. Cette consigne vaut particulièrement dans le cadre d'une configuration multi-écrans.
  - Le moniteur est équipé de capteurs de température interne.  
Si le moniteur surchauffe, une mention « ATTENTION » s'affiche. Dans ce cas, éteignez l'unité et attendez qu'elle ait refroidi.  
Si le moniteur est utilisé dans un espace restreint ou si l'écran LCD est recouvert d'un film de protection et que la température est supérieure à la température de fonctionnement normale, activez le ventilateur sur [MAR] dans le menu OSD [CONTROLE VENTILATEUR] (voir [page 86](#)).

## Montage au plafond

**⚠ AVERTISSEMENT :** Reportez-vous à « [AVERTISSEMENT 8](#) » et « [AVERTISSEMENT 9](#) ».

## Fixation des accessoires de montage

Le moniteur est conçu pour une utilisation avec le système de montage VESA. Faites attention à ne pas faire basculer le moniteur lors de la fixation des accessoires.

Interface de montage VESA M6 (M431/M491/M551), M8 (M651)

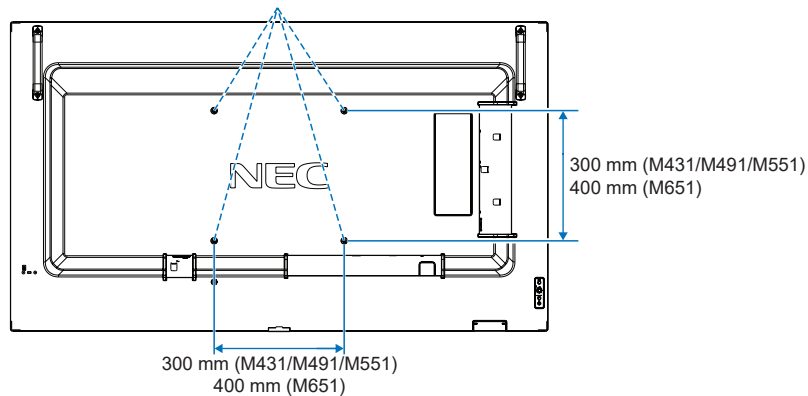

Vous pouvez poser le moniteur à plat le temps de fixer les accessoires de montage. avant cela, placez un tissu doux, plus large que l'écran LCD, sur une table pour éviter de le rayer. Assurez-vous qu'aucun élément ne peut endommager le moniteur.

Tout accessoire de montage autre que ceux approuvés par NEC doit répondre aux exigences de la norme VESA FDMI.

**REMARQUE :** Avant l'installation, placez le moniteur à plat sur une table assez solide pour supporter son poids.

# Installation et retrait du support plateau facultatif

**⚠ AVERTISSEMENT :** Reportez-vous à « AVERTISSEMENT 8 ».

**⚠ ATTENTION :** Reportez-vous à « ATTENTION 5 ».

Suivez les instructions d'installation fournies avec le support ou le matériel de montage. Utilisez uniquement les équipements recommandés par le fabricant.

- REMARQUE :**
- Le support ST-401 ou ST-43M doit être utilisé avec les modèles M431, M491 et M551. Le support ST-65M doit être utilisé avec le modèle M651.
  - Pour les modèles ST-401 et ST-43M, utilisez **UNIQUEMENT** les vis à oreilles incluses avec le support plateau facultatif. Pour les modèles ST-65M, utilisez **UNIQUEMENT** les vis à oreilles et les fixations incluses avec le support plateau facultatif. Installez ce dernier de façon à placer les longues extrémités des pieds vers l'avant.
  - Le moniteur peut uniquement être utilisé à l'horizontale avec le support.

M431	
M491	ST-401 ou ST-43M (vis incluses)
M551	
M651	ST-65M (vis à oreilles, vis et support inclus)

## M651

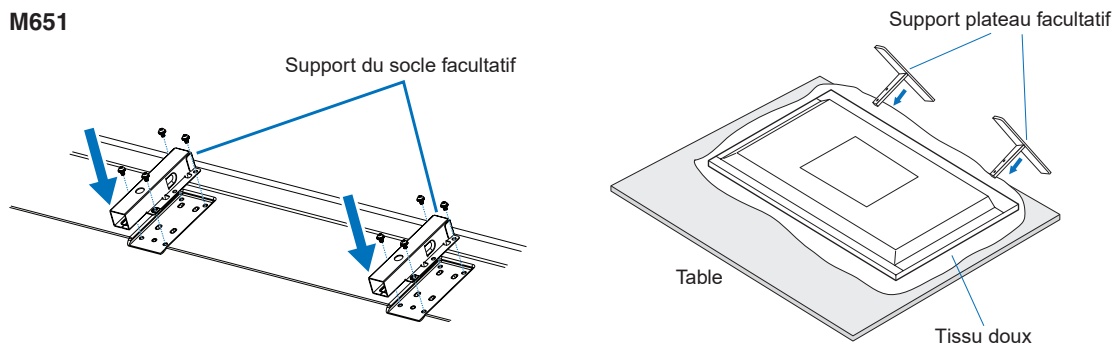

## M431/M491/M551

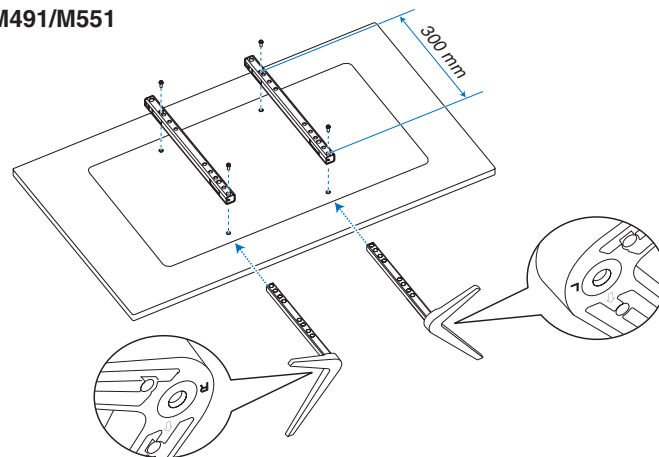

## Réglage de la hauteur (M551)

1. Les lignes sur le pied indiquent le réglage de la hauteur (**Figure 1**). Réglez le tube sur les lignes.

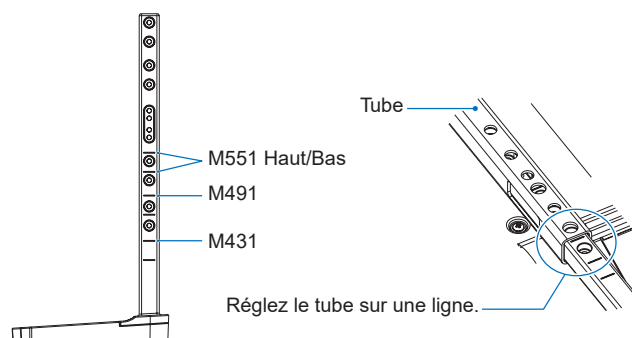

**Figure 1**

2. Fixez le pied et le tube avec les vis fournies. Fixez les deux trous de vis au niveau du tube (**Figure 2**).

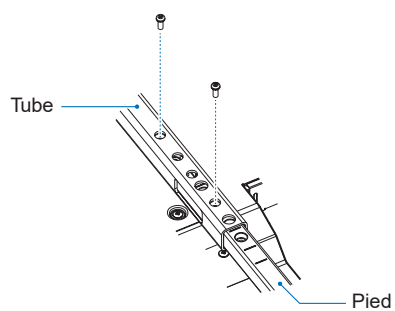

**Figure 2**

**⚠ ATTENTION :** Reportez-vous à « [ATTENTION 5](#) ».

## Chapitre 2 Noms et fonctions des pièces

Ce chapitre aborde les points suivants :

- ⇒ « Panneau de configuration » à la page 21
- ⇒ « Panneau des connexions » à la page 22
- ⇒ « Télécommande sans fil » à la page 24



# Panneau de configuration

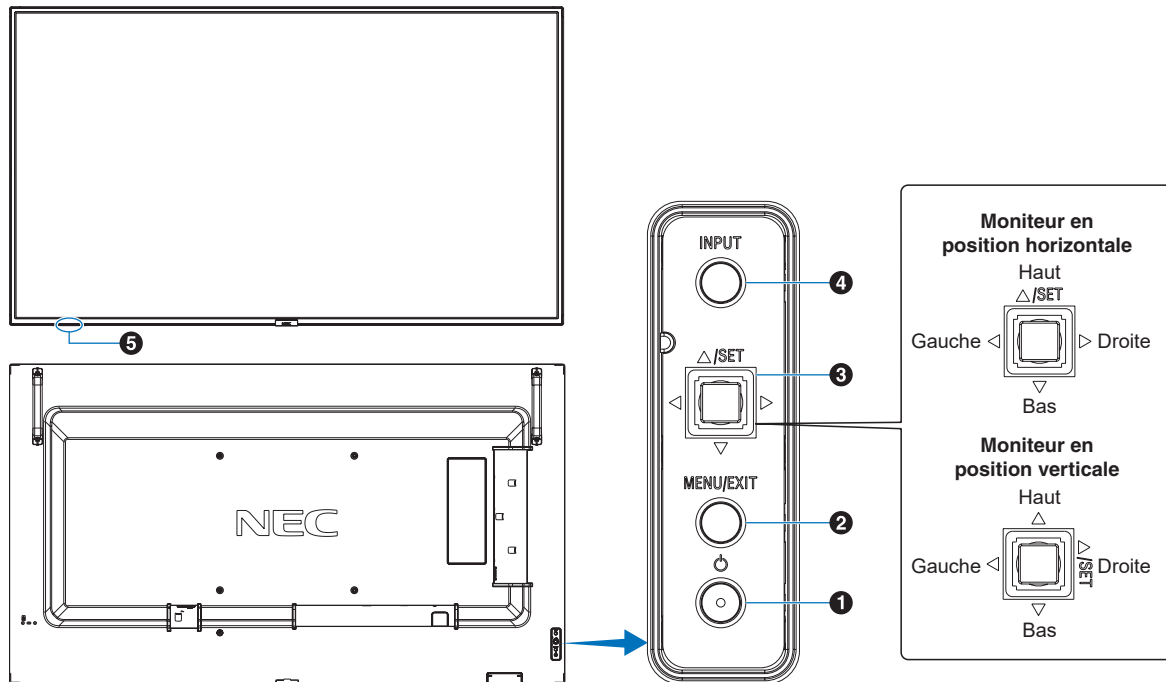





## 1 Bouton (bouton d'alimentation)





Permet d'allumer et de mettre en veille l'appareil.  
Reportez-vous à la [page 34](#).

## 2 Bouton MENU/EXIT

Ouvre le menu OSD lorsque celui-ci est fermé.  
Permet de revenir au menu OSD précédent (action similaire à celle d'un bouton Retour).  
Depuis le menu principal, permet de quitter le menu OSD (action similaire à celle d'un bouton EXIT).

## 3 Touche 5 directions/Bouton SET\*1

 /  : permet de naviguer vers la gauche ou la droite dans le menu OSD.  
Orientez la touche GAUCHE/DROITE vers la gauche ou vers la droite pour augmenter ou diminuer la valeur d'un paramètre.  
Vous pouvez régler le volume directement en utilisant la touche GAUCHE/DROITE lorsque le menu OSD est fermé.  
 /  : permet de naviguer vers le haut ou le bas dans le menu OSD.  
SET : lorsque le menu OSD est affiché, ce bouton permet de configurer l'élément sélectionné.

\*1 : les fonctions , ,  et  changent en fonction de l'orientation du moniteur (horizontale/verticale).

## 4 Bouton ENTREE

ENTREE : permet de parcourir les entrées disponibles lorsque le menu OSD est fermé.

[DisplayPort], [HDMI1], [HDMI2], [Media Player], [OPTION]\*1, [COMPUTE MODULE]\*2. Il s'agit uniquement des entrées disponibles, identifiables à leur nom par défaut.

\*1 : la disponibilité de cette fonction varie selon la carte d'option installée sur le moniteur.

\*2 : cette entrée est disponible lorsque le module de calcul Raspberry Pi facultatif et sa carte d'interface sont installés. Reportez-vous à la [page 73](#).

## 5 Capteur de la télécommande, Capteur de lumière ambiante et Indicateur d'alimentation

**Capteur de la télécommande** : reçoit le signal de la télécommande (lorsqu'on utilise la télécommande sans fil). Reportez-vous à la [page 35](#).

**Capteur de lumière ambiante** : permet de détecter le niveau de lumière ambiante. Ainsi, le moniteur procède à l'ajustement automatique du rétroéclairage pour optimiser l'affichage. Ne masquez pas ce capteur. Reportez-vous à la [page 80](#).

### Indicateur d'alimentation :

- L'indicateur est de couleur bleue lorsque le moniteur est allumé\*1.
- Le voyant clignote en vert et en orange lorsque la fonction [INFORMATIONS CALENDRIER] est activée\*1.
- Quand une panne est détectée dans le moniteur, l'indicateur clignote en rouge ou alterne entre le rouge et le bleu.
- Reportez-vous aux tableaux des modes Marche et Arrêt à [page 34](#).

\*1 : si le paramètre [INDICATEUR ALIM] est défini sur [ARRÊT], le voyant ne s'allume pas lorsque le moniteur est actif. Reportez-vous à la [page 90](#).

# Panneau des connexions

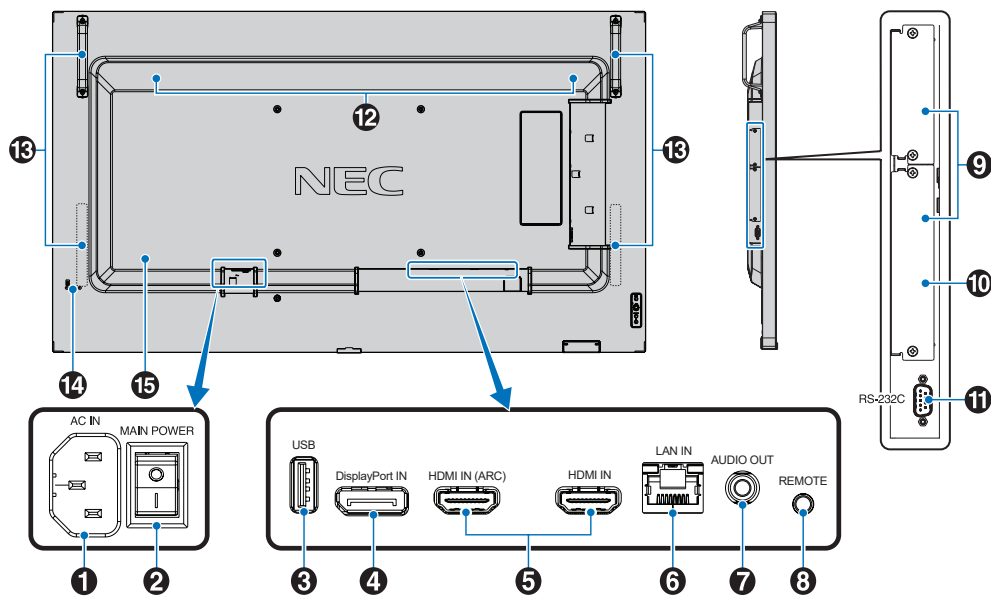

## 1 Prise d'entrée CA

Permet de connecter le cordon d'alimentation fourni avec le moniteur.

## 2 Interrupteur d'alimentation principal

Permet d'activer/de désactiver l'alimentation principale.

## 3 Port USB

lecteur de périphérique de stockage USB à utiliser avec le lecteur multimédia.

Alimentation des appareils USB.

Pour consulter les informations liées aux ports USB, consultez « Connexion d'un périphérique USB » à la page 32.

## 4 Entrée DisplayPort

Permet de recevoir des signaux DisplayPort.

## 5 Entrée HDMI (HDMI1 (ARC)/HDMI2)

Permet de recevoir des signaux HDMI.

- REMARQUE :**
- La prise HDMI1 prend également en charge ARC (Audio Return Channel) pour l'entrée audio.
  - ARC envoie le son du moniteur à un équipement audio doté d'un connecteur HDMI1 ARC.
  - Utilisez le câble HDMI ARC fourni. L'équipement audio restituera le son du moniteur.
  - L'équipement audio peut être contrôlé avec la télécommande fournie.

## 6 Port d'entrée LAN (RJ-45)

Permet de se connecter au réseau LAN afin de gérer et de contrôler le moniteur sur le réseau. Reportez-vous à la page 53.

## 7 Sortie AUDIO

Permet de diffuser le signal provenant des ports DisplayPort et HDMI sur un appareil externe (récepteur stéréo, amplificateur, etc.).

**REMARQUE :** Il n'est pas possible de connecter un haut-parleur à ce connecteur.

## 8 Télécommande

Connectez le capteur facultatif au moniteur.

**REMARQUE :** N'utilisez cette prise que sur indication explicite.

## 9 Logement pour carte d'option

Logement pour l'installation d'une carte Intel® Smart Display Module (Intel® SDM).

**REMARQUE :** Pour en savoir plus sur les cartes d'option compatibles, contactez votre fournisseur.

## 10 Emplacement pour module de calcul Raspberry Pi

Emplacement destiné au module de calcul Raspberry Pi et à sa carte d'interface. Reportez-vous à page 73.

**⚠ ATTENTION :** L'installation doit être effectuée par un technicien qualifié. Ne procédez pas à cette opération vous-même.

**11 Entrée RS-232C (D-Sub 9 broches)**

Connectez l'entrée RS-232C d'un équipement externe, comme un ordinateur, afin de contrôler les fonctions RS-232C. Reportez-vous à [page 52](#).

**12 Haut-parleur interne**

**13 Poignée**

Deux M431, M491 et M551.  
Quatre pour M651.

**14 Encoche de sécurité**

Verrou de protection antivol compatible avec les équipements et câbles de sécurité Kensington.

**REMARQUE :** Pour obtenir des informations supplémentaires sur les produits, rendez-vous sur le site Web de Kensington.

**15 Étiquette**

# Télécommande sans fil

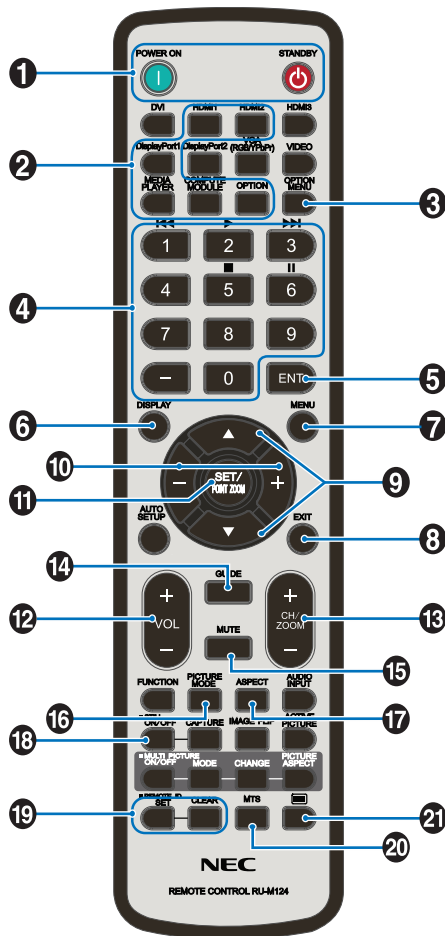

**REMARQUE :** Les boutons qui ne sont accompagnés d'aucune explication ne sont pas utilisés avec votre modèle de moniteur.

## 1 Boutons MISE SOUS TENSION et VEILLE

MISE SOUS TENSION permet de sortir du mode basse consommation.

STANDBY permet de passer en mode basse consommation. Reportez-vous à [page 34](#).

## 2 Bouton ENTREE

Permet de parcourir les entrées disponibles. Reportez-vous à la [page 31](#).

Il s'agit uniquement des entrées disponibles, identifiables à leur nom par défaut.

## 3 Bouton MENU OPTION

À utiliser lorsqu'une carte d'option est installée. Reportez-vous à [page 22](#).

La disponibilité de cette fonction varie selon la carte d'option installée sur le moniteur.

## 4 PAVÉ NUMÉRIQUE

Permet de définir et modifier les mots de passe, de changer de canal et de définir l'ID TELECOMMANDE. Reportez-vous à [page 50](#).

Certains boutons utilisés pour les fonctions CEC (Consumer Electronics Control) et Lecteur multimédia (« Utilisation du menu Lecteur multimédia » à la [page 40](#)).

## 5 Bouton ENT

Permet de réaliser des sélections dans les paramètres du lecteur multimédia. Reportez-vous à [page 40](#).

Certains boutons sont utilisés pour la fonction CEC (Consumer Electronics Control).

## 6 Bouton AFFICHER

Permet d'afficher/de masquer les informations relatives au menu OSD. Reportez-vous à [page 38](#).

Permet de déverrouiller les boutons de la télécommande s'ils ont été verrouillés dans les options [REGLAGE VERROUILL] du menu [PROTÉGER]. Maintenez le bouton AFFICHER enfoncé pendant plus de cinq secondes pour déverrouiller la télécommande. Reportez-vous à la [page 48](#).

## 7 Bouton MENU

Permet d'ouvrir et de fermer le menu OSD. Reportez-vous à la [page 38](#).

## 8 Bouton QUITTER

Permet de revenir au menu OSD précédent (action similaire à celle d'un bouton Retour).

Depuis le menu principal, permet de quitter le menu OSD (action similaire à celle d'un bouton QUITTER).

## 9 Bouton ▲/▼ (Haut/Bas)

Permet de déplacer la zone sélectionnée vers le haut ou le bas (action similaire à celle des boutons de navigation dans les menus OSD et du lecteur multimédia).

## 10 Bouton -/+ Bouton

Permet de déplacer la zone sélectionnée vers la gauche ou la droite (action similaire à celle des boutons de navigation dans les menus OSD et du lecteur multimédia).

Permet d'augmenter ou de diminuer le niveau de réglage dans les paramètres du menu OSD.

## 11 Bouton SET/POINT ZOOM

SET : lorsque le menu OSD est ouvert, ce bouton permet de configurer l'élément sélectionné.

## 12 Bouton VOLUME +/-

Permet d'augmenter ou de diminuer le volume de la sortie audio.

### **13 Bouton CH/ZOOM +/-\***

À utiliser avec une carte d'option. La disponibilité de cette fonction varie selon la carte d'option installée sur le moniteur.

### **14 Bouton GUIDE**

À utiliser avec une carte d'option. La disponibilité de cette fonction varie selon la carte d'option installée sur le moniteur.

### **15 Bouton MUET**

Vous permet de mettre en sourdine le son et la vidéo du moniteur.

Appuyez de nouveau pour rétablir le son et la vidéo du moniteur. Reportez-vous à « [RÉGLAGE MUET](#) » à la [page 90](#) pour plus de détails.

### **16 Bouton MODE IMAGE**

Permet de parcourir les modes Image [NATIVE], [RETAIL], [CONFERENCING], [HIGHBRIGHT], [TRANSPORTATION] et [CUSTOM]. Reportez-vous à la [page 36](#).

### **17 Bouton ASPECT**

Permet de parcourir les formats d'image : [COMPLET], [LARGE], [1:1], [ZOOM] et [NORMAL]. Reportez-vous à [page 37](#).

**REMARQUE :** [Media Player] n'est pas disponible.

### **18 Bouton IMAGE FIXE**

Bouton MAR/ARRET : permet d'activer/désactiver le mode Image fixe.

### **19 Bouton ID TELECOMMANDE**

Permet d'activer la fonction ID TELECOMMANDE. Reportez-vous à [page 50](#).

### **20 Bouton MTS**

À utiliser avec une carte d'option. La disponibilité de cette fonction varie selon la carte d'option installée sur le moniteur.

### **21 Bouton \***

Permet d'activer le sous-titrage pour l'entrée VIDEO uniquement.

\* : la disponibilité de cette fonction varie selon la carte d'option installée, le cas échéant. Reportez-vous au manuel de cette même carte pour obtenir de plus amples informations.

## Ce chapitre aborde les points suivants :

- ⇒ « Schéma de câblage » à la page 27
- ⇒ « Connexion à un PC » à la page 28
- ⇒ « Connexion à un ordinateur via HDMI » à la page 28
- ⇒ « Connexion d'un ordinateur avec DisplayPort » à la page 28
- ⇒ « Connexion à un périphérique multimédia via HDMI » à la page 28
- ⇒ « Connexion d'équipement audio avec la fonction ARC » à la page 29
- ⇒ « HDMI-CEC » à la page 29
- ⇒ « Commande HDMI-CEC » à la page 30
- ⇒ « Sources vidéo internes » à la page 31
- ⇒ « Lecteur multimédia » à la page 31
- ⇒ « Carte d'option pour le moniteur » à la page 31
- ⇒ « Connexion d'un périphérique USB » à la page 32

## Connexion de matériel externe

- REMARQUE :**
- Ne branchez/débranchez aucun câble lors de la mise sous tension du moniteur ou d'un matériel externe, car cela risquerait d'entraîner une perte d'image.
  - N'utilisez pas de câble audio d'atténuation avec résistance intégrée afin de ne pas réduire le volume.

### Avant d'effectuer les branchements :

- Éteignez l'appareil avant de le connecter au moniteur.
- Reportez-vous au manuel d'utilisation de l'appareil pour connaître les types de connexion disponibles et les instructions relatives à l'appareil.
- Nous vous recommandons d'éteindre le moniteur avant de connecter ou de déconnecter un périphérique de stockage USB ou une carte microSD pour éviter toute altération des données.

# Schéma de câblage

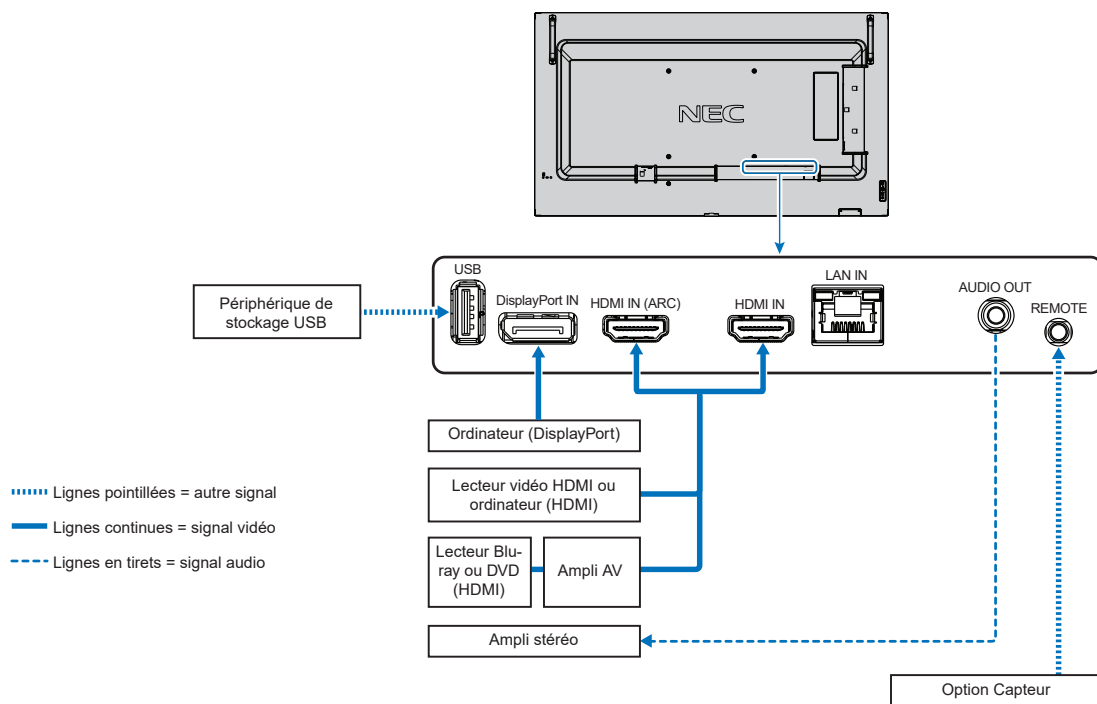

# Connexion à un PC

---

## Connexion à un ordinateur via HDMI

---

- Utilisez un câble HDMI comportant le logo HDMI.
- Une fois l'ordinateur allumé, le signal peut prendre un certain temps avant d'apparaître.
- Certaines cartes graphiques ou certains pilotes vidéo risquent de ne pas afficher correctement les images.
- Lorsque vous utilisez un ordinateur avec HDMI, définissez [SURBALAYAGE] sur [AUTO] ou [ARRET], les pilotes d'affichage pouvant ne pas être totalement compatibles et ne pas afficher une image correctement. Reportez-vous à [page 77](#).
- Si le signal d'entrée est 4K (50 Hz/60 Hz), HDCP 2.2 ou HDR, définissez [MODE2] sur [HDMI] dans [AVANCÉS]. Reportez-vous à [page 77](#).
- Si le moniteur est allumé après la mise sous tension de l'ordinateur connecté, il se peut qu'aucune image ne s'affiche. Dans ce cas, éteignez l'ordinateur, puis rallumez-le.
- Lorsque le signal d'entrée est 4K, utilisez un câble HDMI haut débit.

## Connexion d'un ordinateur avec DisplayPort

---

- Utilisez un câble DisplayPort avec le logo de conformité DisplayPort.
- Une fois l'ordinateur allumé, le signal peut prendre un certain temps avant d'apparaître.
- Lors du raccordement d'un câble DisplayPort à un composant équipé d'un adaptateur de conversion des signaux, il est possible qu'aucune image n'apparaisse.
- Certains câbles DisplayPort sont équipés d'un dispositif de verrouillage. Lorsque vous retirez le câble, appuyez sur le bouton du dessus pour le déverrouiller.
- Si le moniteur est allumé après la mise sous tension de l'ordinateur connecté, il se peut qu'aucune image ne s'affiche. Dans ce cas, éteignez l'ordinateur, puis rallumez-le.

## Connexion à un périphérique multimédia via HDMI

---

Utilisez un seul câble HDMI avec vos lecteurs Blu-ray, lecteurs multimédias ou consoles de jeux pour bénéficier d'une qualité image/son optimale. Le contenu UHD 4K s'affiche lorsque le lecteur multimédia connecté prend également en charge cette résolution.

Le codage HDCP (High-bandwidth Digital Content Protection, ou « Protection des contenus numériques haute définition ») est pris en charge. Il s'agit d'un type de gestion des droits numériques qui empêche le contenu haute définition des Blu-ray, DVD et fichiers en streaming d'être copié ou diffusé illégalement.

- REMARQUE :**
- Connectez le câble HDMI lorsque le lecteur multimédia et le moniteur sont éteints.
  - Utilisez un câble HDMI comportant le logo HDMI.
  - Certains câbles et appareils HDMI peuvent ne pas afficher correctement une image car leurs caractéristiques HDMI sont différentes.
  - Si vous ne parvenez pas à afficher du contenu via des entrées numériques, ceci ne signifie pas nécessairement que le moniteur ne fonctionne pas correctement. Lorsque le procédé HDCP est employé, il est possible que du contenu soit protégé et qu'il ne s'affiche pas, conformément aux réglementations liées.



## Connexion d'équipement audio avec la fonction ARC

---

Si vous connectez un équipement audio avec la fonction ARC à la prise HDMI1 (ARC) à l'aide du câble HDMI ARC fourni, l'équipement audio restitue le son du moniteur.

- Le son via HDMI1 (ARC) n'est pas réglable à l'aide du menu OSD.
- Lorsque la fonction ARC est activée, les haut-parleurs internes du moniteur sont désactivés.
- Le son de l'image affichée est restitué par l'équipement audio via HDMI1 (ARC). La connexion HDMI1 (ARC) n'émet pas de signal audio non pris en charge par le connecteur d'entrée d'images affichées. Reportez-vous à « [Caractéristiques](#) » pour connaître le signal pris en charge par chaque connecteur d'entrée.

## HDMI-CEC

---

La fonctionnalité HDMI-CEC offre aux lecteurs multimédias compatibles et connectés via HDMI la possibilité de communiquer et d'autoriser un contrôle limité entre l'appareil et le moniteur. Par exemple, l'activation d'un lecteur Blu-ray peut immédiatement faire basculer le contrôle vers ce dernier, sans utiliser la télécommande. Tous les périphériques ne sont pas compatibles et, dans certains cas, le fabricant du périphérique n'assure la compatibilité qu'avec ses propres moniteurs ou téléviseurs. Reportez-vous à la « [Commande HDMI-CEC](#) » à la page 30.

Lorsqu'elle est prise en charge, la télécommande du moniteur peut être utilisée pour contrôler le périphérique multimédia HDMI.

**REMARQUE :** Les instructions de cette section vous guident tout au long de la configuration de la fonctionnalité [CEC] dans le menu OSD du moniteur. Ces paramètres peuvent également être configurés à l'aide des commandes Web du moniteur. Les noms et l'emplacement des fonctions dans les commandes Web sont identiques à celles du menu OSD.

### Activation de la fonctionnalité CEC

1. Connectez un périphérique compatible HDMI-CEC au port HDMI.  
Appuyez sur le bouton HDMI de la télécommande.
2. Appuyez sur le bouton MENU pour afficher le menu OSD.
3. Accédez à [AVANCÉS] puis à [CEC].
4. Sélectionnez [MODE1] ou [MODE2] pour [CEC].
5. Sélectionnez [OUI] sous [RECH PERIPHERIQUE].

Une fois la recherche terminée, les ports HDMI auxquels un périphérique CEC est connecté s'affichent.

Si aucun périphérique compatible HDMI-CEC n'est trouvé, vérifiez qu'ils sont branchés, allumés, compatibles avec la fonctionnalité CEC et que cette dernière est activée. Selon le fabricant, la fonctionnalité CEC peut avoir un nom différent. Reportez-vous au manuel de l'appareil.

6. Appuyez sur le bouton QUITTER de la télécommande.

# Commande HDMI-CEC

Veillez connecter un périphérique compatible HDMI-CEC au port HDMI.

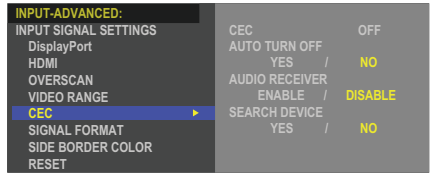
Menu OSD	Nom de la commande HDMI-CEC	Description	Réglage
CEC (Consumer Electronics Control)	One Touch Play	Lorsqu'un périphérique compatible HDMI-CEC est activé, le moniteur connecté au périphérique par un câble HDMI s'allume également. L'[ENTREE] passe alors automatiquement sur [HDMI2].  Si le moniteur est mis sous tension alors que des périphériques compatibles HDMI-CEC sont allumés, la source d'[ENTREE] est automatiquement définie sur [HDMI2].	 <p>Pour définir les options CEC, suivez les étapes ci-dessous.</p> <p>Appuyez sur le bouton Menu pour afficher le menu OSD.</p> <p>Utilisez les boutons ▲▼ + – pour accéder à [ENTREE] &gt; [AVANCÉS] &gt; [CEC], puis appuyez sur SET/POINT ZOOM pour afficher les options CEC.</p> <p>Utilisez les boutons + – pour mettre [MODE1] ou [MODE2] en surbrillance, puis appuyez sur SET/POINT ZOOM pour activer la fonctionnalité CEC.</p>
	Remote Control Pass Through	La télécommande sans fil du moniteur permet de contrôler les périphériques compatibles HDMI-CEC.  Par exemple, si vous appuyez sur les boutons d'alimentation et de lecture de la télécommande sans fil, ces commandes s'appliquent aussi bien au moniteur qu'aux périphériques compatibles HDMI-CEC.	
	Power Status	Le mode d'alimentation du moniteur (en veille, sous tension, etc.) est communiqué aux périphériques compatibles HDMI-CEC connectés.	
	System Information	Cette fonction permet d'obtenir des informations relatives aux périphériques compatibles HDMI-CEC connectés (version CEC, adresse physique). Elle prend également en compte les réglages de modification de la langue.  Ainsi, si la langue utilisée par le moniteur est modifiée, celle des périphériques compatibles HDMI-CEC change en conséquence.  Il est toutefois nécessaire que les périphériques compatibles en question prennent en charge plusieurs langues.	
ARRET AUTOMATIQUE	System Standby	La mise en veille du moniteur par le biais de sa télécommande sans fil entraîne la mise en veille des périphériques compatibles HDMI-CEC pris en charge.  Néanmoins, si un enregistrement est en cours sur un périphérique compatible HDMI-CEC, ce dernier reste actif. Reportez-vous au manuel fourni avec le périphérique compatible HDMI-CEC applicable pour obtenir des informations supplémentaires.	Utilisez les boutons ▲▼ pour sélectionner [ARRET AUTOMATIQUE].  Utilisez les boutons + – pour mettre [OUI] en surbrillance, puis appuyez sur SET/POINT ZOOM pour sélectionner cette option.
RECEPTEUR AUDIO	System Audio Control	Veillez connecter un équipement audio avec la fonction ARC à la prise HDMI1 (ARC) à l'aide du câble HDMI ARC fourni.  Le bouton de volume de la télécommande sans fil permet de contrôler le volume du son émis par l'équipement audio ARC HDMI connecté.  Lorsque cette option est activée, le haut-parleur interne du moniteur est automatiquement mis en sourdine.	Utilisez les boutons ▲▼ pour sélectionner [RECEPTEUR AUDIO], puis appuyez sur SET/POINT ZOOM.  Utilisez les boutons + – pour mettre [ACTIVER] en surbrillance, puis appuyez sur SET/POINT ZOOM pour sélectionner cette option.
RECH PERIPHERIQUE	Device OSD Name Transfer	Utilisez les boutons + – pour mettre OUI en surbrillance, puis appuyez sur SET/POINT ZOOM pour lancer la recherche.	Utilisez les boutons ▲▼ pour sélectionner [RECH PERIPHERIQUE].  Cette fonction permet de rechercher les périphériques compatibles CEC au niveau des connexions HDMI du moniteur. Si un périphérique compatible HDMI-CEC est détecté, son nom est identifié. Il est ensuite affiché, au même titre que la connexion HDMI concernée.
	Routing Control	Vous pouvez passer d'un périphérique compatible HDMI-CEC à un autre en sélectionnant son nom. La télécommande agit sur le périphérique sélectionné.	
<p>Cette fonction CEC prend en charge l'option ABANDONNER. Reportez-vous à la section Connexions (voir <a href="#">page 26</a>) pour en savoir plus sur la connexion de périphériques compatibles HDMI-CEC.</p>			

# Sources vidéo internes

---

## Lecteur multimédia

---

Le lecteur multimédia interne permet de lire les fichiers audio et vidéo stockés sur un périphérique de stockage USB. Reportez-vous à [page 40](#) pour obtenir des instructions sur l'utilisation du lecteur multimédia.

## Connecter un périphérique de stockage USB compatible

---

Formatez un périphérique de stockage USB au format NTS, FAT32 ou FAT16 afin de l'utiliser avec le lecteur multimédia. Reportez-vous au fichier d'aide ou au manuel de l'ordinateur pour savoir comment procéder.

Veillez à utiliser une clé USB conforme aux indications fournies dans l'illustration ci-dessous.

Si la taille de votre clé est supérieure à celle prise en charge, utilisez un câble de rallonge USB.

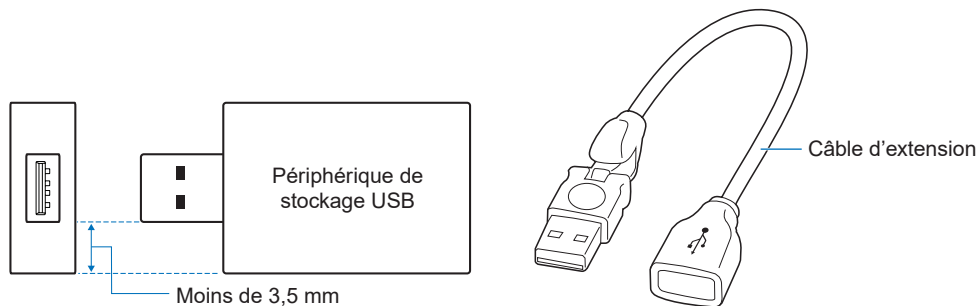

- REMARQUE :**
- Si le moniteur ne reconnaît pas un périphérique de stockage USB connecté, assurez-vous que ce dernier est au format FAT32 ou FAT16.
  - Il est possible que certains périphériques USB vendus dans le commerce ne soient pas compatibles avec le moniteur.
  - Insérez le périphérique de stockage USB dans le port USB du panneau des connexions latéral du moniteur.
  - Le lecteur multimédia n'utilise aucune autre connexion USB sur le moniteur (voir [page 22](#)).

## Carte d'option pour le moniteur

---

Lorsqu'une carte d'option ou le module de calcul Raspberry Pi et sa carte d'interface sont installés sur le moniteur, ceux-ci apparaissent comme disponibles dans la liste [ENTREE] du menu OSD. Les cartes d'option, ainsi que le module de calcul Raspberry Pi et sa carte d'interface, sont disponibles séparément et doivent être installés physiquement sur le moniteur. Ce document contient des instructions permettant d'utiliser le moniteur sans aucune option supplémentaire. Les cartes d'option, ainsi que le module de calcul Raspberry Pi et sa carte d'interface, sont installés aux emplacements indiqués sur le schéma du panneau de connexions (voir [page 22](#)). Les instructions d'installation et d'utilisation complètes sont fournies avec chaque appareil ou sont disponibles en ligne.

- REMARQUE :**
- Le module de calcul Raspberry Pi facultatif et sa carte d'interface DS1-IF20CE sont disponibles séparément. Contactez un revendeur NEC agréé pour plus d'informations. L'installation doit être effectuée par un technicien qualifié. Ne procédez pas à cette opération vous-même. Reportez-vous à la [page 73](#).
  - Pour en savoir plus sur les cartes d'option disponibles, contactez votre fournisseur.

# Connexion d'un périphérique USB

---

Lecteur de périphérique de stockage USB à utiliser avec le lecteur multimédia interne. Reportez-vous à la [page 40](#).

Port d'alimentation.

Ce port est prévu pour la mise à jour du micrologiciel du moniteur via un périphérique de stockage USB.

Permet d'importer ou d'exporter les paramètres du moniteur via le périphérique de stockage USB lorsque vous sélectionnez [PARAM. DE CLÔNAGE].

**⚠ ATTENTION :** Reportez-vous à « [ATTENTION 2](#) ».

**REMARQUE :**

- Veillez à connecter le câble USB dans le bon sens.
- Il n'est pas recommandé de connecter un périphérique de stockage USB à un moniteur déjà allumé. Pour éviter tout dommage et toute corruption éventuelle des fichiers, assurez-vous que l'interrupteur d'alimentation principal du moniteur est éteint avant de procéder aux connexions.

## Chapitre 4 **Fonctionnement de base**

Ce chapitre aborde les points suivants :

- ⇒ « Modes MARCHÉ et ARRÊT » à la page 34
- ⇒ « Distance d'utilisation de la télécommande » à la page 35
- ⇒ « Gestion de l'énergie » à la page 35
- ⇒ « Affichage des informations OSD » à la page 36
- ⇒ « Basculement d'un mode Image à l'autre » à la page 36
- ⇒ « Définition du format d'image » à la page 37
- ⇒ « Commandes OSD (Affichage à l'écran) » à la page 38
- ⇒ « Utilisation du menu Lecteur multimédia » à la page 40
- ⇒ « Menu Lecteur multimédia » à la page 40

# Modes MARCHÉ et ARRÊT

Appuyez sur le bouton  du panneau de configuration ou le bouton d'alimentation de la télécommande pour allumer le moniteur.

Le voyant d'alimentation indique l'état actuel du moniteur. Reportez-vous au tableau suivant pour plus d'informations sur le voyant d'alimentation.

État du voyant d'alimentation	Situation	Solution
Bleu fixe	Normal	
Vert clignotant*1	Aucun signal d'entrée n'a été détecté par le moniteur au cours de la période que vous avez définie dans les cas suivants : <ul style="list-style-type: none"> <li>• Le moniteur utilise une carte d'option*2.</li> <li>• La fonction [CHANGMT ENTRÉE AUTOMAT] est réglée sur une option autre que [AUCUN].</li> <li>• La fonction [ALIMENTATION USB] est définie sur [MAR].</li> <li>• La fonction [FENTE D'ALIMENTATION] est définie sur [MAR].</li> <li>• La fonction [DEMARRAGE RAPIDE] est définie sur [ACTIVER].</li> </ul>	<ol style="list-style-type: none"> <li>1. Allumez le moniteur à l'aide de la télécommande ou du bouton d'alimentation.</li> <li>2. Envoyez un signal AV au moniteur.</li> </ol>
Orange fixe	Aucun signal AV n'a été détecté par le moniteur pendant la période que vous avez définie (avec entrée de signal réseau).	<ol style="list-style-type: none"> <li>1. Allumez le moniteur à l'aide de la télécommande ou du bouton d'alimentation.</li> <li>2. Envoyez un signal AV au moniteur.*3</li> </ol>
Orange clignotant	Aucun signal AV n'a été détecté par le moniteur pendant la période que vous avez définie (sans entrée de signal réseau).	<ol style="list-style-type: none"> <li>3. Déconnectez et reconnectez un câble de signal.</li> </ol>
Rouge fixe	Éteignez le moniteur à l'aide de la télécommande ou du bouton d'alimentation.	Allumez le moniteur à l'aide de la télécommande ou du bouton d'alimentation.

\*1 : le réglage de l'heure pour l'économie d'énergie automatique est disponible dans [PARAM. ÉCO ÉNERGIE] (voir page 86).

\*2 : la fonction [FENTE D'ALIMENTATION] est définie sur [MAR] ou [AUTO].

\*3 : [MODE] dans [PARAM. ÉCO ÉNERGIE] est défini sur [NORMAL].

**REMARQUE :**

- Un voyant d'alimentation bleu indique que le moniteur est allumé et fonctionne normalement. Il peut être désactivé dans les options du menu OSD du moniteur. Reportez-vous à la page 90.
- Si un voyant rouge clignote plus ou moins rapidement, une panne est survenue. Contactez votre fournisseur.

Si vous souhaitez allumer le moniteur à l'aide du bouton MISE SOUS TENSION de la télécommande ou du bouton  de unité, l'interrupteur d'alimentation principal doit être positionné sur MARCHÉ.

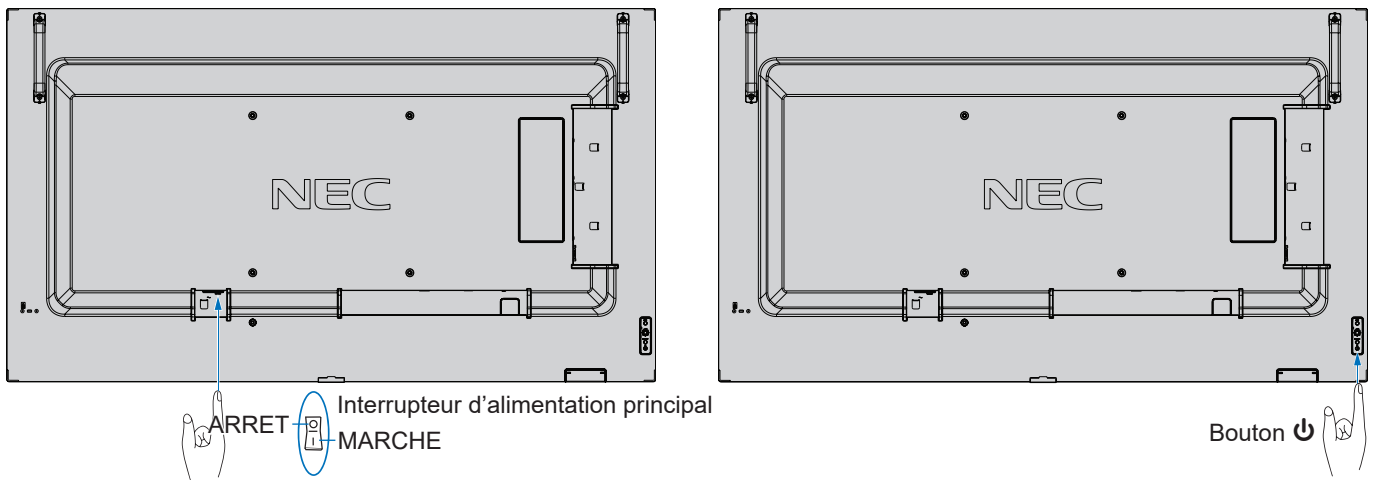

# Distance d'utilisation de la télécommande

Lorsque vous appuyez sur un bouton, dirigez le haut de la télécommande en direction du capteur du moniteur.

Utilisez la télécommande à une distance d'environ 7 m du capteur, ou d'environ 3,5 m si vous êtes positionné dans un angle de 30° (horizontal ou vertical) par rapport au capteur.

**REMARQUE :** La télécommande risque de ne pas fonctionner si le capteur est exposé à la lumière du jour ou à un éclairage direct, ou si un objet fait obstacle.

## Manipulation de la télécommande

- Évitez de soumettre la télécommande à des chocs violents.
- Évitez que la télécommande entre en contact avec de l'eau ou d'autres liquides. Le cas échéant, essuyez-la immédiatement.
- Évitez de l'exposer à la chaleur et à la vapeur.
- Excepté lors de la mise en place des piles, n'ouvrez pas la télécommande.

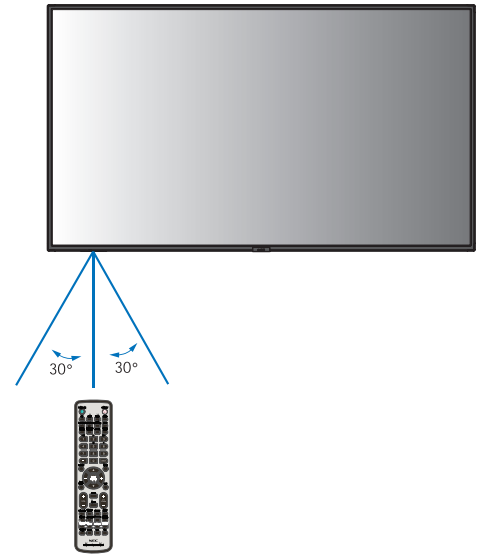

# Gestion de l'énergie

Cette fonction permet de réduire la consommation d'énergie du moniteur lorsqu'il n'est pas utilisé.

Lorsqu'il est connecté à un ordinateur, le moniteur présente une consommation moindre si le clavier ou la souris ne sont pas utilisés pendant la période définie dans les paramètres de gestion de l'alimentation de l'ordinateur. Consultez le manuel de ce dernier pour plus d'informations.

Lorsque le moniteur est connecté à une source AV (lecteur Blu-ray, DVD ou streaming), sa consommation d'énergie diminue automatiquement un certain temps après que la dernière entrée de signal est détectée. Cette option est définie sur [ACTIVER] ou [DESACTIVER] dans les paramètres [ECONOMIE D'ENERGIE] du menu [PROTÉGER] de l'OSD. Reportez-vous à la [page 86](#).

- REMARQUE :**
- En fonction de l'ordinateur et de la carte graphique utilisée, il est possible que cette fonction ne soit pas exécutable.
  - Une fois le signal vidéo perdu, le moniteur est automatiquement éteint après une durée prédéfinie. Reportez-vous à [REGLAGE TEMPS] dans [ECONOMIE D'ENERGIE] [page 86](#).
  - Des calendriers peuvent être créés pour que le moniteur s'allume ou s'éteigne à des heures précises. Reportez-vous à [page 44](#).
  - Reportez-vous à [ECONOMIE D'ENERGIE] dans [PARAM. ÉCO ÉNERGIE] pour la fonction de gestion de l'alimentation.

# Affichage des informations OSD

---

Les informations OSD concernent entre autres : la source d'entrée, la taille d'image, l'adresse IP, l'identifiant du moniteur, etc.

Appuyez sur le bouton AFFICHER de la télécommande pour afficher les informations OSD.

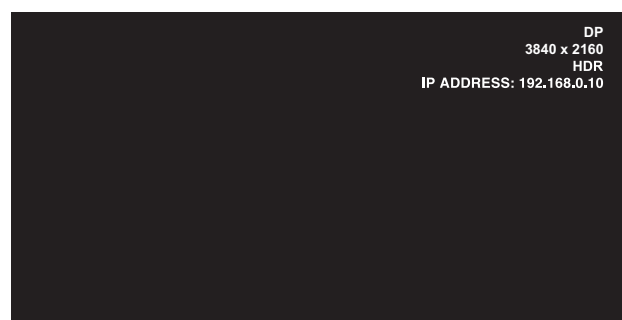

- ① Nom de l'entrée
- ② Informations sur le signal d'entrée
- ③ Informations HDR
- ④ Informations de communication

\* S'affiche lorsque [INFOS COMMUNICATION] est sur [MAR].  
Vert : LAN connecté  
Rouge : LAN non connecté

**REMARQUE :** Lorsque le signal d'entrée est [Media Player], les informations OSD ne sont pas affichées.

## Basculement d'un mode Image à l'autre

---

Appuyez sur le bouton MODE IMAGE de la télécommande sans fil pour parcourir les modes Image [NATIVE], [RETAIL], [CONFERENCING], [HIGHBRIGHT], [TRANSPORTATION] et [CUSTOM].

Les modes Image sont préconfigurés pour une utilisation générale. Reportez-vous à « [Utilisation des modes Image](#) » à la page 45 pour obtenir des instructions sur la modification de ces paramètres.



# Définition du format d'image

Appuyez sur le bouton ASPECT de la télécommande pour parcourir les options disponibles avec le signal d'entrée actuel.

**REMARQUE :** [Media Player] n'est pas disponible.

[COMPLET] → [LARGE] → [1:1] → [ZOOM] → [NORMAL]

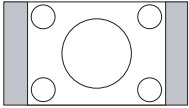
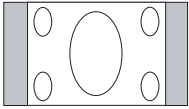
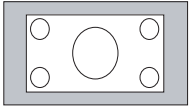

Format de l'image	Affichage non modifié*2	Sélection recommandée pour l'aspect de l'image*2	Description
4:3		[NORMAL]	Permet d'afficher l'image au format défini par la source.
Squeeze		[COMPLET]	L'intégralité de l'écran est occupée.
Letterbox		[LARGE]	Étend le signal Letterbox 16:9 sur la totalité de l'écran.

\*2 : les zones grises indiquent les parties de l'écran non utilisées.

[1:1] : Permet d'afficher l'image au format de pixel 1:1.

[ZOOM]

- La fonction de zoom permet d'augmenter la taille de l'image, ce qui a pour effet de l'étendre au-delà de la zone d'écran active. La portion de l'image située en dehors de la zone d'affichage active n'est pas visible.

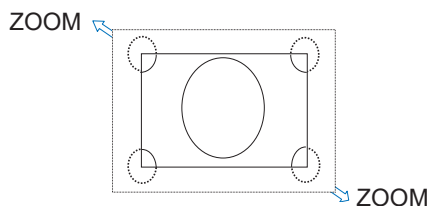

# Commandes OSD (Affichage à l'écran)

**REMARQUE :** Selon le modèle ou l'équipement, certaines fonctions peuvent ne pas être disponibles.

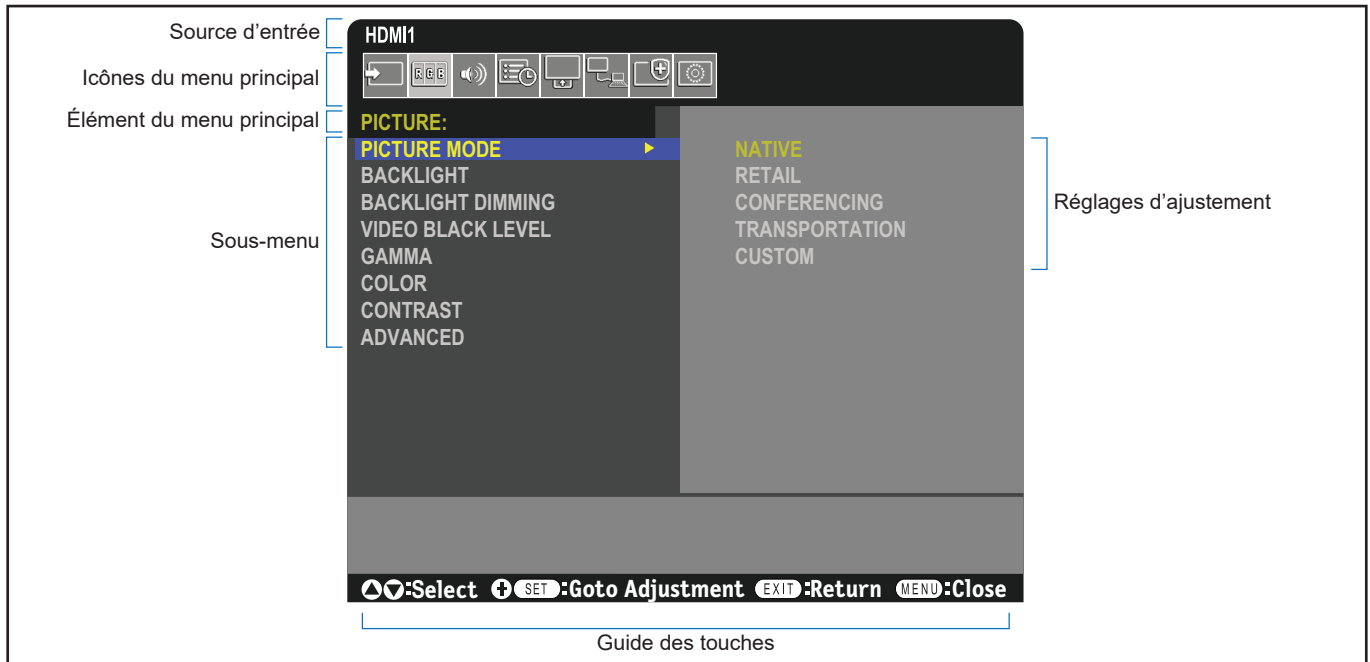

Appuyez sur ▲ ou ▼ pour accéder à un sous-menu.

Appuyez sur SET/ POINT ZOOM pour sélectionner une option.

Appuyez sur ▲ ou ▼, + ou - pour sélectionner la fonction ou le paramètre à régler.

Appuyez sur MENU ou EXIT.

Télécommande

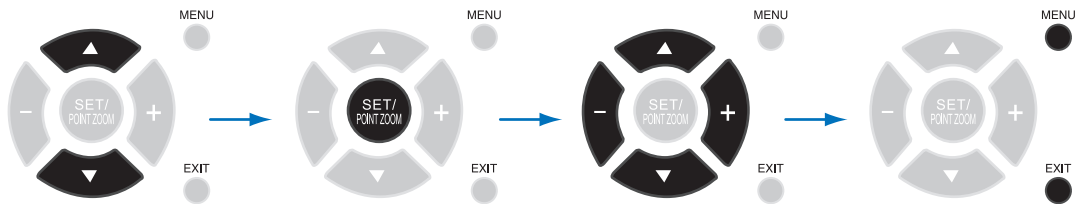

Panneau de configuration

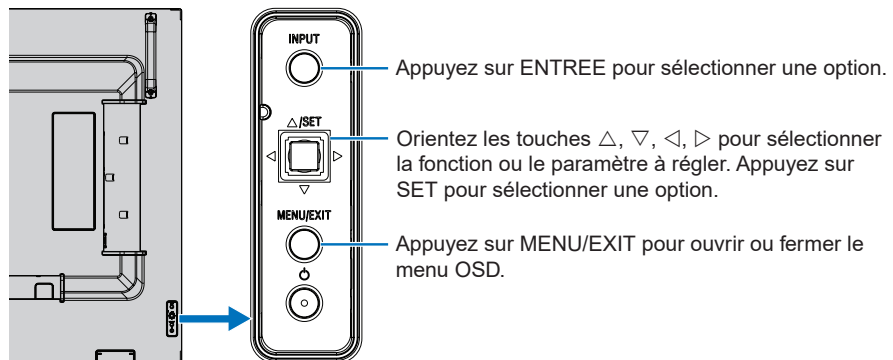

L'emplacement des commandes est brièvement décrit ci-dessous. Un tableau répertoriant toutes les options peut être consulté dans la section « [Liste des commandes OSD](#) » à la page 75.



**ENTREE** : permet de sélectionner des paramètres associés à la source du signal d'entrée. Configurer les paramètres du lecteur multimédia.



**IMAGE** : permet de sélectionner l'un des modes Image par défaut, d'ajuster manuellement les paramètres de couleur, d'ajuster le format d'image et d'ajuster d'autres paramètres associés à l'image.



**AUDIO** : permet d'ajuster le volume, la balance, l'égaliseur et de sélectionner des paramètres associés à l'audio.



**CALENDRIER** : permet de créer des calendriers de démarrage/d'arrêt automatique et de définir le programmeur d'arrêt.



**FENTE** : permet de sélectionner les paramètres associés à une carte d'option (si elle est installée).



**RÉSEAU** : permet de définir les informations réseau, la sécurité, etc.



**PROTÉGER** : permet de sélectionner des options relatives à la protection du matériel (configuration des ventilateurs, réglage automatique de l'économie d'énergie, délai de mise sous tension et activation de la notification par e-mail) lorsqu'une erreur se produit.



**SYSTEME** : permet d'afficher les informations du moniteur, de définir la date et l'heure ainsi que l'heure d'été, de sélectionner les langues du menu d'affichage à l'écran ou d'effectuer une restauration des paramètres d'usine.

# Utilisation du menu Lecteur multimédia

Le lecteur multimédia permet de lire des fichiers image, vidéo et musique situés sur un périphérique de stockage USB connecté au port USB du moniteur (voir [page 22](#)).

Pour ouvrir le menu Lecteur multimédia, appuyez sur le bouton MENU de la télécommande et sélectionnez [Media Player] avec [SÉLECTIONNER ENTRÉE] dans le menu OSD.

**REMARQUE :** Le périphérique de stockage USB contenant les fichiers doit être connecté au port USB du moniteur.

## Menu Lecteur multimédia

Permet d'afficher des fichiers image, musique ou vidéo stockés sur le périphérique de stockage USB.

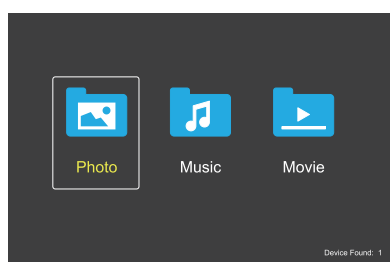

Sélectionnez le type de fichier que vous souhaitez lire entre des fichiers film, musique et photo.

## Sélection des fichiers à lire

- Lecture d'un fichier.  
Accédez à un fichier à l'aide des boutons ▲, ▼, ←, → de la télécommande, puis appuyez sur le bouton ►.
- Lecture de plusieurs fichiers.
  1. Accédez à un fichier à l'aide des boutons ▲, ▼, ←, → de la télécommande.
  2. Appuyez sur le bouton SET/POINT ZOOM pour ajouter une coche en regard de chaque fichier.
  3. Les fichiers sont ainsi enregistrés en tant que liste de lecture dans le périphérique de stockage USB.

**REMARQUE :**

- Les fichiers sont lus dans l'ordre dans lequel ils sont triés.
- Les noms de fichiers ne doivent contenir que des caractères alphanumériques.

## Boutons d'opérations

- Appuyez sur le bouton SET/POINT ZOOM pendant la lecture d'un fichier pour afficher le menu d'opérations à l'écran.
- Appuyez sur les boutons ←, → pour mettre un élément en surbrillance dans le menu d'opérations, puis appuyez sur le bouton SET/POINT ZOOM.
- Appuyez sur le bouton QUITTER ou ▼ de la télécommande pour fermer le menu d'opérations.

## Opération Diaporama

- Accédez aux fichiers à l'aide des boutons ▲, ▼, ←, → et appuyez sur le bouton ► pour démarrer le diaporama. Appuyez sur le bouton || pour mettre le diaporama en pause.
- Pour mettre le diaporama en pause à l'aide du menu d'opérations à l'écran, sélectionnez ||. Sélectionnez ► pour reprendre le diaporama.
- Sélectionnez ◀ ou appuyez sur le bouton ◀◀ pour revenir à l'image précédente.
- Sélectionnez ▶ ou appuyez sur le bouton ▶▶ pour passer à l'image suivante.
- Sélectionnez ■ ou appuyez sur le bouton ■ pour arrêter le diaporama.

## Répéter la lecture

Les modes suivants sont disponibles pour mettre les fichiers en boucle afin de répéter la lecture.

- - Répétition désactivée
  - Aucun fichier sélectionné.
    - Tous les fichiers dans le dossier sont lus une fois, dans l'ordre dans lequel ils sont triés.
  - Un ou plusieurs fichiers sélectionnés.
    - Les fichiers que vous avez cochés sont lus une fois, dans l'ordre dans lequel ils sont triés.
- - Répéter un fichier
  - Aucun fichier sélectionné.
    - Un fichier est en cours de lecture : le fichier actuel est lu en boucle.
    - Aucun fichier n'est en cours de lecture : le fichier en surbrillance dans le dossier est lu en boucle.
  - Un ou plusieurs fichiers sélectionnés.
    - Le premier fichier dans l'ordre de tri est lu en boucle.
- - Répéter tous les fichiers
  - Aucun fichier sélectionné.
    - Tous les fichiers dans le dossier sont lus en boucle, dans l'ordre dans lequel ils sont triés.
  - Un ou plusieurs fichiers sélectionnés.
    - Les fichiers sélectionnés sont lus en boucle, dans l'ordre dans lequel ils sont triés.



## Lecture aléatoire

- - Lecture aléatoire
  - Permet de réorganiser les fichiers afin de répéter la lecture dans un ordre aléatoire plutôt que dans l'ordre de tri des fichiers.









## Autres fonctions

- Sélectionnez pour afficher la liste de lecture de fichiers. Vous pouvez également sélectionner les fichiers à lire dans la liste.
- Lorsqu'un fichier est en cours de lecture, sélectionnez pour afficher les informations sur le fichier lu.
- Sélectionnez ou pour tourner une image affichée.

## Fonction de zoom

- Sélectionnez  ou  pour changer la taille de l'image. **8, 4, 2, 1, 1/2, 1/4.**
- Sélectionnez  pour parcourir une image agrandie.

## Opérations de vidéo et musique

- Sélectionnez des fichiers à l'aide des boutons ▲, ▼, ←, → et appuyez sur le bouton ▶ pour démarrer la lecture. Appuyez sur le bouton || pour mettre la lecture en pause. Sélectionnez  pour reprendre la lecture.
- Pour mettre la lecture en pause à l'aide du menu d'opérations à l'écran, sélectionnez . Sélectionnez  pour reprendre la lecture.
- Sélectionnez  pour démarrer l'avance rapide. **FF2X, FF4X, FF8X, FF16X, FF32X** (*aucun son n'est émis*).
- Sélectionnez  pour démarrer le retour rapide. **FF2X, FF4X, FF8X, FF16X, FF32X** (*aucun son n'est émis*).
- Sélectionnez  ou appuyez sur le bouton ◀ pour revenir au fichier précédent.
- Sélectionnez  ou appuyez sur le bouton ▶ pour passer au fichier suivant.
- Sélectionnez  ou appuyez sur le bouton ■ pour arrêter la lecture.

## Répéter la lecture

Les modes suivants sont disponibles pour mettre les fichiers en boucle afin de répéter la lecture.

### - Répétition désactivée

- Aucun fichier sélectionné.
  - Tous les fichiers dans le dossier sont lus une fois, dans l'ordre dans lequel ils sont triés.
- Un ou plusieurs fichiers sélectionnés.
  - Les fichiers que vous avez cochés sont lus une fois, dans l'ordre dans lequel ils sont triés.



### - Répéter un fichier

- Aucun fichier sélectionné.
  - Un fichier est en cours de lecture : le fichier actuel est lu en boucle.
  - Aucun fichier n'est en cours de lecture : le fichier en surbrillance dans le dossier est lu en boucle.
- Un ou plusieurs fichiers sélectionnés.
  - Un fichier est mis en surbrillance : le fichier en surbrillance est lu en boucle.
  - Aucun fichier n'est mis en surbrillance : le premier fichier coché dans l'ordre de tri est lu en boucle.

### - Répéter tous les fichiers

- Aucun fichier sélectionné.
  - Tous les fichiers dans le dossier sont lus en boucle, dans l'ordre dans lequel ils sont triés.
- Un ou plusieurs fichiers sélectionnés.
  - Les fichiers sélectionnés sont lus en boucle, dans l'ordre dans lequel ils sont triés.

### (Uniquement pour la vidéo)

- Permet de lire en boucle une section d'une vidéo. Définissez le point de départ avec  et le point de fin avec . Sélectionnez  pour arrêter la lecture en boucle.

## Lecture aléatoire

### - Lecture aléatoire



- Permet de réorganiser les fichiers afin de répéter la lecture dans un ordre aléatoire plutôt que dans l'ordre de tri des fichiers.

## Diaporama

### 

- Définissez la durée d'affichage de l'image.
  - Courte : 5 s
  - Moyenne : 10 s
  - Longue : 15 s

## Autres fonctions

- Sélectionnez  pour afficher la liste de lecture de fichiers. Vous pouvez également sélectionner les fichiers à lire dans la liste.
- Lorsqu'un fichier est en cours de lecture, sélectionnez  pour afficher les informations sur le fichier lu.

- REMARQUE :**
- La liste de lecture sélectionnée se réinitialise lorsque vous éteignez l'alimentation ou quittez le menu du lecteur multimédia. Il vous faudra sélectionner à nouveau le fichier de la liste de lecture la prochaine fois que vous utiliserez le lecteur multimédia.
  - Pour lire des fichiers automatiquement lors du démarrage, sélectionnez-les dans [Lecteur multimédia] sous [PARAM. SIGNAL D'ENTRÉE] (voir [page 77](#)).
  - N'utilisez que des appareils du type stockage de masse USB. Aucun autre type de périphérique USB n'est pris en charge.
  - Nous ne garantissons pas la prise en charge de tous les périphériques de stockage de masse USB disponibles dans le commerce.
  - N'utilisez pas de hub USB.
  - N'utilisez pas de périphérique de stockage USB à plusieurs partitions.
  - Prise en charge du connecteur d'alimentation USB Type-A (5 VCC, 2 A max.). Pour les périphériques USB de plus de 2 A, utilisez un adaptateur d'alimentation CA externe.
  - NTFS (New Technology File System) est le système de fichiers recommandé pour les périphériques de stockage USB.
  - Lorsque vous connectez le moniteur à un ordinateur, avec un périphérique USB au format FAT16 ou FAT32, un message vous invitant à analyser le périphérique USB peut s'afficher. Si c'est le cas, analysez le périphérique USB.

## Format des données pour USB

<b>Système de fichiers pris en charge</b>	FAT16/32, NTFS		
<b>Niveaux de dossiers max.</b>	9		
<b>Nombre max. de photos</b>	997		
Mode PHOTO			
Extension de fichier	Format des données	Min. Résolution d'image (HxV)	Max. Résolution d'image (HxV)
JPEG, JPG, JPE	DCT séquentiel ligne de base	75 x 75 pixels	15360 x 8640 pixels
Mode MUSIQUE			
Extension de fichier	Format des données	Max. Débit	Max. Nbre de canaux
MP3	MPEG1/2 couche 3 (MP3)	320 Kbits/s	2 canaux
Mode FILM			
Format du conteneur	Codec vidéo pris en charge		Codec audio pris en charge
MPG, MPEG	MPEG1, MPEG2, MPEG4		LPCM, MP3, AAC
TS	MPEG2, H.264, HEVC/H.265		LPCM, MP3, AAC
MP4	MPEG2, MPEG4, H.263, H.264, HEVC/H.265		LPCM, MP3, AAC
WMV	H.264, Windows Media Video 9		WMA 9, WMA 10 Pro
Codec vidéo	Max. Débit vidéo*2	Max. Résolution de vidéo (HxV)	
MPEG1	40 Mbits/s	1920 x 1080 à 30 Hz	
MPEG2	40 Mbits/s	1920 x 1080 à 30 Hz	
MPEG4	40 Mbits/s	1920 x 1080 à 30 Hz	
H.263	40 Mbits/s	1920 x 1080 à 30 Hz	
H.264	135 Mbits/s	3840 x 2160 à 60 Hz	
HEVC/H.265	100 Mbits/s	3840 x 2160 à 60 Hz	
Windows Media Video 9 (WMV3)	40 Mbits/s	1920 x 1080 à 30 Hz	
Codec audio	Max. Débit audio*2	Max. Nbre de canaux	
LPCM	1,5 Mbits/s	5.1 canaux*1	
MPEG1/2 couche 3 (MP3)	320 Kbits/s	2 canaux	
AAC	AAC-LC : 576 Kbits/s HE-AAC v1 : 288 Kbits/s HE-AAC v2 : 144 Kbits/s	5.1 canaux*1	
WMA 9 Standard	320 Kbits/s	2 canaux	
WMA 10 Pro M0	192 Kbits/s	2 canaux	
WMA 10 Pro M1	384 Kbits/s	5.1 canaux*1	
WMA 10 Pro M2	768 Kbits/s	5.1 canaux*1	

\*1 : lu avec rétrogradation à 2 canaux.

\*2 : peut ne pas être correctement lu avec une combinaison de débit vidéo et audio max.

**REMARQUE :** • Il peut parfois ne pas être possible de lire un fichier vidéo, même lorsque les conditions ci-dessus sont remplies.  
Le fichier peut ne pas être lu correctement en fonction du débit.  
Les fichiers vidéo avec un codec non pris en charge par le moniteur ne peuvent pas être lus.

## Chapitre 5 **Opération avancée**

Ce chapitre aborde les points suivants :

- ⇒ « Création d'un calendrier d'alimentation » à la page 44
- ⇒ « Utilisation des modes Image » à la page 45
- ⇒ « Paramètres de sécurité et verrouillage des commandes du moniteur » à la page 46
- ⇒ « Protection par mot de passe » à la page 46
- ⇒ « Verrouillage des commandes » à la page 48
- ⇒ « Définition de la fonction ID Télécommande » à la page 50

# Création d'un calendrier d'alimentation

La fonction Calendrier permet de programmer le passage du moniteur allumé vers le mode Veille et vice versa.

## Pour programmer le calendrier :

1. Accédez au menu [CALENDRIER].
  - ① À l'aide de la télécommande, mettez [INFOS SUR LES PROG.] en surbrillance avec les boutons ▲ et ▼.
  - ② Appuyez sur le bouton SET/POINT ZOOM ou + pour ouvrir le menu Paramètres.
  - ③ Mettez en surbrillance le numéro de calendrier désiré, puis appuyez sur le bouton SET/POINT ZOOM.
  - ④ La case située en regard du numéro devient jaune.  
Le calendrier peut maintenant être programmé.
2. Utilisez le bouton ▼ pour mettre [ALIMENTATION] en surbrillance. Utilisez les boutons + et – pour le définir sur [MAR].

Pour définir un calendrier de mise hors tension, sélectionnez [ARRET].
3. Utilisez le bouton ▼ pour mettre [HEURE] en surbrillance. Utilisez les boutons + et – pour définir l'heure.
4. Utilisez les boutons ▲ et ▼ pour mettre [ENTREE] en surbrillance. Utilisez les boutons + et – pour choisir la source d'entrée.
5. Utilisez le bouton ▼ pour sélectionner [DATE] ou [CHAQUE SEM.]. Appuyez sur le bouton SET/POINT ZOOM applicable.

Si le calendrier doit être activé pour un jour spécifique, choisissez [DATE] et appuyez sur le bouton SET/POINT ZOOM.

Si vous souhaitez configurer un calendrier hebdomadaire, choisissez [CHAQUE SEM.] à l'aide des boutons ▲ and ▼, puis appuyez sur le bouton SET/POINT ZOOM. Sélectionnez ensuite le jour spécifique et appuyez sur le bouton SET/POINT ZOOM.
6. Une fois un calendrier programmé, les calendriers restants peuvent être définis. Appuyez sur le bouton MENU pour quitter l'OSD ou appuyez sur le bouton QUITTER pour revenir au menu précédent.

**REMARQUE :** • Si les calendriers se chevauchent, le calendrier ayant le plus grand numéro sera prioritaire sur le calendrier ayant le plus petit numéro. Par exemple, le calendrier n°7 est prioritaire par rapport au calendrier n°1.

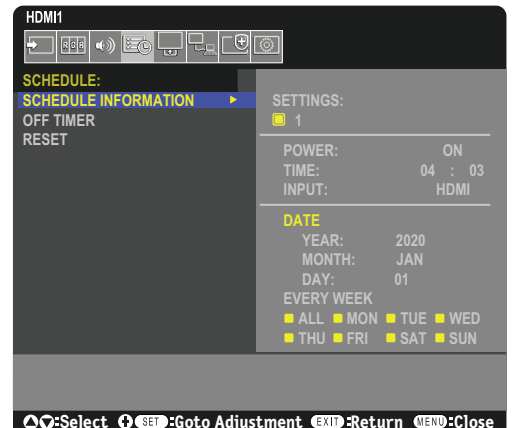



# Utilisation des modes Image

Différents modes Image sont disponibles. Ces derniers ont été configurés comme décrit dans le tableau « [Types de mode Image](#) » ci-dessous.

## Pour changer de mode Image :

Appuyez sur le bouton MODE IMAGE de la télécommande sans fil pour parcourir les modes, ou sélectionnez-en un dans la liste [IMAGE] du menu OSD.

Les modes suivants sont disponibles en fonction de l'entrée sélectionnée :

- Pour [DisplayPort], [HDMI1], [HDMI2], [Media Player], [COMPUTE MODULE]\*1, [OPTION]  
NATIVE → RETAIL → CONFERENCING → HIGHBRIGHT → TRANSPORTATION → CUSTOM  
↑

\*1 : cette entrée est disponible lorsque le module de calcul Raspberry Pi facultatif et sa carte d'interface sont installés. Reportez-vous à [page 73](#).

## Types de mode Image

MODE IMAGE	BUT
NATIVE	Réglage par défaut.
RETAIL	Couleurs lumineuses et vives idéales pour la publicité et la marque.
CONFERENCING	Température de couleur inférieure et optimisée pour des teintes de peau naturelles.
HIGHBRIGHT	Luminosité de rétroéclairage maximale avec une température de couleur supérieure pour des ambiances plus lumineuses.
TRANSPORTATION	Luminosité de rétroéclairage maximale à fort contraste pour lire du texte dans toutes les conditions.
CUSTOM	Paramètres personnalisables.

**REMARQUE :** L'apport de modifications à ces paramètres affecte uniquement l'entrée actuelle.

# Paramètres de sécurité et verrouillage des commandes du moniteur

Dans des conditions normales, le moniteur peut être contrôlé par toute personne à l'aide de la télécommande ou du panneau de configuration du moniteur. Les options de sécurité et de verrouillage vous permettent d'empêcher toute personne non autorisée d'utiliser le moniteur et d'y apporter des modifications.

Les fonctions de sécurité et de verrouillage abordées dans cette section sont les suivantes :

- Configuration du mot de passe ;
- Activation de la protection par mot de passe ;
- Verrouillage des boutons de la télécommande ;
- Verrouillage des boutons du panneau de configuration du moniteur.

**REMARQUE :** Les instructions ci-après permettent de verrouiller l'accès aux commandes du moniteur. Les autres paramètres de sécurité disponibles pour ce moniteur sont décrits dans les sections ad hoc :

- « Paramètres réseau » à la page 56 pour les commandes Web du moniteur.

## Localisation des paramètres

Les instructions de cette section vous guident tout au long de la configuration des fonctions de sécurité et de verrouillage à partir du menu OSD du moniteur. Ces paramètres peuvent également être configurés à l'aide des commandes Web du moniteur. Les noms et l'emplacement des fonctions dans les commandes Web sont identiques à celles du menu OSD. Reportez-vous à la page 55.

Les paramètres de sécurité et de verrouillage se trouvent dans le menu [PROTÉGER] du menu OSD et des commandes Web.

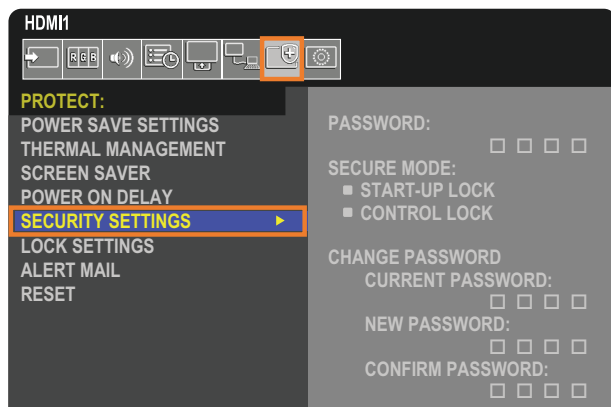

## Protection par mot de passe

Cette fonctionnalité permet de demander la saisie d'un code à quatre chiffres lors de la mise sous tension du moniteur ou de l'ouverture du menu OSD (voir page 47). Une fois celui-là spécifié, le moniteur fonctionne normalement. Si l'utilisateur n'appuie sur aucune touche pendant 30 secondes, le moniteur repasse automatiquement en MODE SECURISE. Le mot de passe sera à nouveau demandé lors de la prochaine tentative d'accès.

**REMARQUE :** Si vous modifiez le mot de passe, prenez-en note et conservez-le dans un endroit sûr. Si vous oubliez votre mot de passe, contactez l'assistance technique pour obtenir un mot de passe de récupération et accéder au menu OSD du moniteur.

## Définition d'un mot de passe pour le moniteur

Cette étape est requise uniquement si vous souhaitez modifier le mot de passe.

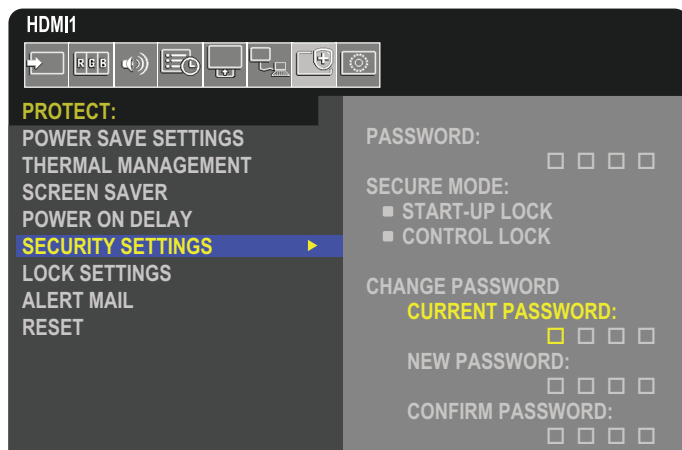

1. À l'aide de la télécommande, accédez à [PROTÉGER], puis à [PARAM. DE SÉCURITÉ].
2. Sous [MODIF MOT DE PASSE], saisissez le mot de passe dans le champ [MOT DE PASSE ACTUEL]. Le mot de passe par défaut est 0 0 0 0.
3. Saisissez un [NOUVEAU MOT DE PASSE], puis répétez l'opération dans le champ [CONFIRMER MOT DE PASSE].
4. Le nouveau mot de passe est enregistré immédiatement.

## Activation de la protection par mot de passe

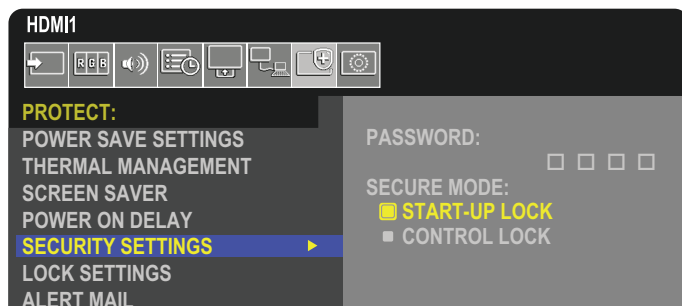

1. À l'aide de la télécommande, accédez à [PROTÉGER], puis à [PARAM. DE SÉCURITÉ].
2. Saisissez le mot de passe dans le champ [MOT DE PASSE] pour accéder aux paramètres [MODE SECURISE].
3. Sélectionnez le type de [MODE SECURISE] de votre choix :
  - **[VERROU DEMARRAGE]** : le mot de passe est requis pour allumer le moniteur.  
Cela s'applique uniquement si l'interrupteur principal est utilisé pour le redémarrer ou après une panne de courant. Aucun mot de passe n'est demandé si les boutons MISE SOUS TENSION et VEILLE de la télécommande ou le bouton  du panneau de configuration du moniteur sont utilisés.
  - **[VERROUILL CONTROLÉ]** : le mot de passe est requis pour utiliser les boutons de la télécommande ou du moniteur.

## Verrouillage des commandes

Les paramètres de verrouillage empêchent toute utilisation non autorisée du panneau de configuration ou de la télécommande. Lors du verrouillage des commandes, certains boutons peuvent être configurés de sorte à rester déverrouillés. Le verrouillage et le déverrouillage des commandes ne nécessitent pas de mot de passe.

## Verrouillage des boutons de la télécommande infrarouge

Les options [IR] dans [REGLAGE VERROUILL] empêchent le moniteur d'être contrôlé à l'aide de la télécommande. Leur activation ne verrouille pas les boutons du panneau de configuration du moniteur.

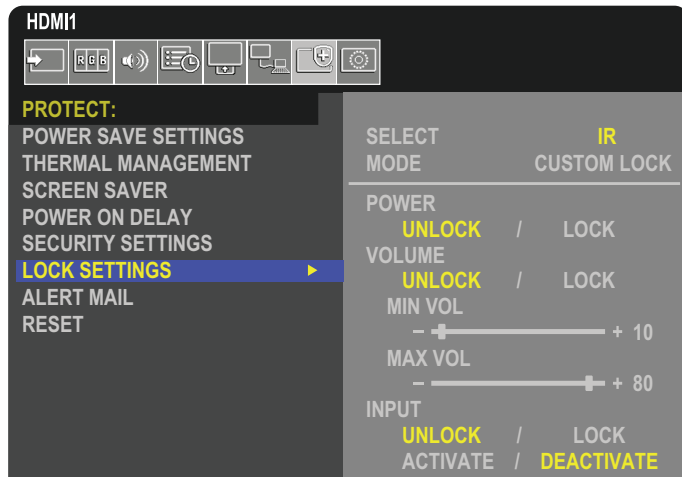

1. À l'aide de la télécommande, accédez à [PROTÉGER], puis à [REGLAGE VERROUILL].
2. Sous l'option [SELECTION], appuyez sur les boutons ▲, ▼ pour définir sur [IR].
3. Sous [MODE], choisissez le mode de verrouillage à activer.
  - **[ALL LOCK]** : tous les boutons sont verrouillés.
  - **[CUSTOM LOCK]** : tous les boutons de la télécommande sont verrouillés, à l'exception des suivants, qui peuvent être configurés individuellement :
    - **[ALIM]** : sélectionnez [DEVER.] pour pouvoir utiliser le bouton  lorsque la télécommande infrarouge est verrouillée. Sélectionnez [VERROU.] pour verrouiller le bouton.
    - **[VOLUME]** : sélectionnez [DEVER.] pour contrôler le volume avec les boutons VOL+ et VOL- lorsque la télécommande infrarouge est verrouillée. Sélectionnez [VERROU.] pour empêcher tout réglage du volume.  
Lorsque vous activez le verrouillage du volume, sa valeur minimale est automatiquement appliquée au moniteur.
    - **[VOL MIN]** et **[VOL MAX]** : les boutons de volume sont déverrouillés et le niveau de volume peut être réglé uniquement selon les plages minimales et maximales définies.  
L'option [VOLUME] doit être réglée sur [DEVER.] pour que ce paramètre fonctionne.
    - **[ENTREE]** : sélectionnez [DEVER.] pour déverrouiller tous les boutons d'entrée. Sélectionnez [VERROU.] pour verrouiller tous les boutons d'entrée.
4. Sélectionnez [ACTIVER] pour activer tous les paramètres.

## Déverrouillage des boutons de la télécommande

- Pour rétablir le fonctionnement normal de la télécommande, maintenez le bouton AFFICHER enfoncé pendant au moins cinq secondes.

## Verrouillage des boutons du panneau de configuration

Les options [CLÉ] dans [REGLAGE VERROUILL] empêchent de contrôler le moniteur à l'aide des boutons de son panneau de configuration. Leur activation ne verrouille pas les boutons de la télécommande.

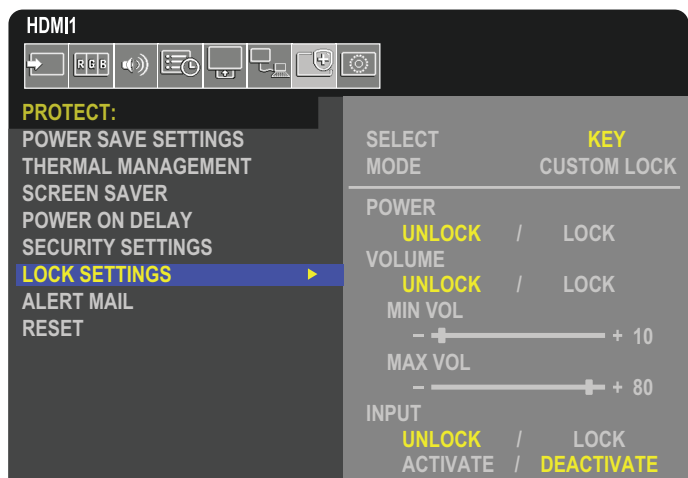

1. À l'aide de la télécommande, accédez à [PROTÉGER], puis à [REGLAGE VERROUILL].
2. Sous l'option [SELECTION], appuyez sur les boutons ▲, ▼ pour définir sur [CLÉ].
3. Sous [MODE], choisissez le mode de verrouillage à activer.
  - **[ALL LOCK]** : toutes les touches sont verrouillées.
  - **[CUSTOM LOCK]** : toutes les touches sont verrouillées, à l'exception des boutons suivants, qui peuvent être configurés individuellement :
    - **[ALIM]** : sélectionnez [DEVER.] pour pouvoir utiliser le bouton  lorsque les touches sont verrouillées.
    - **[VOLUME]** : sélectionnez [DEVER.] pour contrôler le volume avec les touches </> lorsque les touches sont verrouillées. Sélectionnez [VERROU.] pour empêcher tout réglage du volume.  
Lorsque vous activez le verrouillage du volume, sa valeur minimale est automatiquement appliquée au moniteur.
    - **[VOL MIN]** et **[VOL MAX]** : les touches </> sont déverrouillées et le niveau de volume peut être réglé uniquement selon les plages minimales et maximales définies.  
L'option [VOLUME] doit être réglée sur [DEVER.] pour que ce paramètre fonctionne.
  - **[ENTREE]** : sélectionnez [DEVER.] pour pouvoir modifier les entrées à l'aide du bouton ENTREE/SET.
4. Sélectionnez [ACTIVER] pour activer tous les paramètres.

## Déverrouillage des boutons du panneau de configuration

**Touches** : pour rétablir le fonctionnement normal, déverrouillez tous les boutons/touches du panneau de configuration de l'unité principale en appuyant simultanément sur la touche SET et le bouton MENU/EXIT pendant au moins 3 secondes.

**Menu OSD** : pour rétablir le fonctionnement normal, accédez à [PROTÉGER] puis à [REGLAGE VERROUILL] via la télécommande. Sous l'option [SELECTION], appuyez sur les boutons ▲, ▼ pour définir sur [CLÉ]. Sous [MODE], choisissez [UNLOCK], puis [ACTIVER].

## Verrouillage des boutons de la télécommande infrarouge et des boutons/touches du panneau de configuration

Sélectionnez [PROTÉGER] → [REGLAGE VERROUILL] → [SELECTIONNER] → [TOUCHE ET IR] dans le menu OSD.

Pour la procédure de réglage suivante, les boutons/touches pour lesquels le verrouillage est activé et la méthode de déverrouillage, reportez-vous à la section « Verrouillage des boutons de la télécommande » et « Verrouillage des boutons/touches du panneau de configuration de l'unité principale ».

# Définition de la fonction ID Télécommande

La télécommande peut être utilisée pour contrôler jusqu'à 100 moniteurs MultiSync individuels à l'aide du mode ID TÉLÉCOMMANDE. Le mode ID TELECOMMANDE fonctionne en association avec le mode Ident. du moniteur, permettant de contrôler jusqu'à 100 moniteurs MultiSync individuels. Par exemple, si plusieurs moniteurs sont utilisés dans la même zone, une télécommande en mode normal enverrait des signaux à chaque moniteur en même temps (voir **Figure 1**). La télécommande en mode ID TELECOMMANDE s'utilise sur un seul moniteur du groupe (voir **Figure 2**).

## Pour définir la fonction ID Télécommande

Tout en maintenant enfoncé le bouton REMOTE ID SET de la télécommande, utilisez le pavé numérique pour saisir l'identifiant du moniteur (entre 1 et 100) devant être contrôlé via la télécommande. Cette dernière peut ensuite être utilisée pour faire fonctionner ce même moniteur.

Quand 0 est sélectionné ou quand la télécommande est en mode normal, tous les moniteurs sont activés.

## Pour définir/réinitialiser le mode de la télécommande

**Mode ID :** pour passer en mode ID, appuyez sur le bouton REMOTE ID SET et maintenez-le enfoncé pendant 2 secondes.

**Mode Normal :** pour revenir au mode Normal, appuyez sur le bouton REMOTE ID CLEAR et maintenez-le enfoncé pendant 2 secondes.

- REMARQUE :**
- Pour que cette option fonctionne correctement, le moniteur doit être doté d'un identifiant. Son numéro peut être défini dans le menu SYSTEME de l'OSD. Reportez-vous à [page 89](#).
  - Dirigez la télécommande vers le capteur du moniteur souhaité, puis appuyez sur le bouton REMOTE ID SET. Une fois votre télécommande en mode ID, l'identifiant du moniteur s'affiche à l'écran.

## Utilisation de la télécommande pour contrôler tous les moniteurs situés à portée

1. Tout en maintenant le bouton REMOTE ID SET de la télécommande enfoncé, saisissez l'identifiant « 0 ».
2. Tous les moniteurs situés à portée répondront désormais aux commandes envoyées par la télécommande.

**REMARQUE :** Si vous saisissez la valeur « 0 » dans le champ ID TELECOMMANDE et appuyez sur REMOTE ID SET, l'identifiant de tous les moniteurs situés à portée s'affiche à l'écran. De cette façon, vous pouvez repérer facilement l'identifiant du moniteur que vous souhaitez contrôler de manière individuelle (voir procédure ci-dessous).

## Utilisation de la télécommande pour contrôler un moniteur disposant d'un numéro d'identification

1. Définissez l'identifiant du moniteur (voir [page 89](#)). Il peut être compris entre 1 et 100.  
Ce numéro permet de contrôler le moniteur à l'aide de la télécommande, sans que cela affecte les autres écrans.
2. Tout en maintenant le bouton REMOTE ID SET de la télécommande enfoncé, saisissez l'identifiant de la télécommande à l'aide du clavier. Il doit s'agir d'un nombre compris entre 1 et 100. L'identifiant de la télécommande doit correspondre à l'identifiant du moniteur que vous souhaitez contrôler.
3. Dirigez la télécommande vers le capteur du moniteur souhaité, puis appuyez sur le bouton REMOTE ID SET.

L'identifiant du moniteur s'affiche en rouge à l'écran.

Si vous saisissez la valeur « 0 » dans le champ ID TELECOMMANDE, l'identifiant de tous les moniteurs situés à portée s'affiche en rouge.

Si l'identifiant du moniteur s'affiche en blanc, il n'est pas identique à l'identifiant de la télécommande.



**Figure 1**  
La télécommande est en mode Normal ou son identifiant est défini sur 0



**Figure 2**  
La télécommande est définie pour utiliser l'identifiant 3

Vous devez posséder une télécommande pour cette fonction.

Ce chapitre aborde les points suivants :

- ⇒ « Contrôle du moniteur via RS-232C » à la page 52
- ⇒ « Contrôle du moniteur via réseau LAN » à la page 53
- ⇒ « Navigateur HTTP » à la page 54
- ⇒ « Commandes » à la page 60
- ⇒ « Preuve de lecture » à la page 61

## Connexion d'un appareil externe

Deux options sont disponibles pour connecter un appareil externe.

- Connecteur RS-232C  
Utilisez un câble RS-232C pour connecter l'appareil externe au port RS-232C du moniteur.
- Port LAN  
Utilisez un câble LAN (RJ45 de catégorie 5 ou supérieure) pour connecter un réseau au port LAN du moniteur.

# Contrôle du moniteur via RS-232C

Il est possible de contrôler ce moniteur en connectant un PC doté d'une connexion RS-232C (type inverseur).

**REMARQUE :** Lorsque vous utilisez cette fonction, le paramètre [BORNE DE COMMANDE] dans [CONTROLE EXTERNE] doit être défini sur [RS-232C] (voir [page 89](#)).

Les fonctions suivantes peuvent par exemple être contrôlées via un PC :

- La mise sous/hors tension ;
- La commutation entre signaux d'entrée ;
- L'activation/désactivation du bouton Muet.

## Connexion

Moniteur + ordinateur

- Éteignez le moniteur avant de le connecter à un ordinateur.
- Allumez-le après avoir mis l'ordinateur connecté sous tension.

Si vous allumez l'ordinateur et le moniteur dans l'ordre inverse, il est possible que le port de communication ne fonctionne pas correctement.

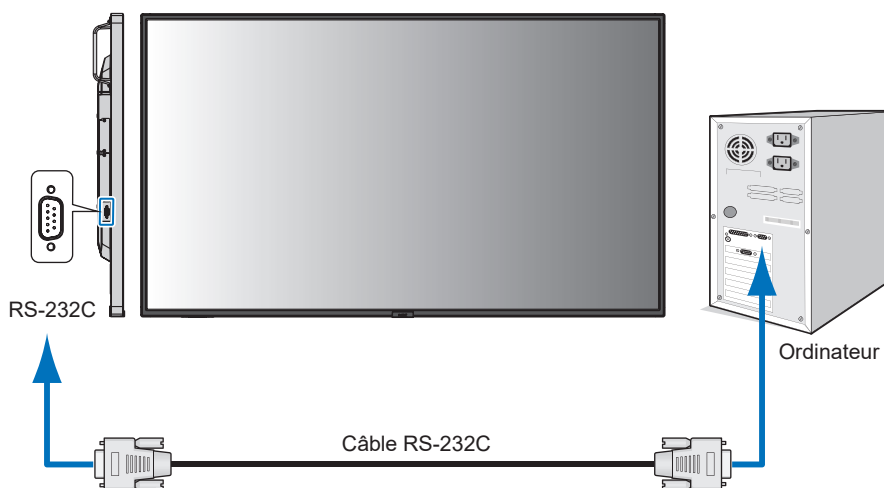

- REMARQUE :**
- Vous aurez besoin d'un adaptateur port série 25 broches si votre ordinateur ne dispose pas d'un autre connecteur port série. Contactez votre revendeur.
  - Pour le brochage, consultez la section « 2) Entrée/sortie RS-232C » de la [page 53](#).

Pour contrôler le moniteur à l'aide de commandes envoyées depuis un ordinateur connecté via un câble RS-232C, utilisez la commande de contrôle. Les instructions correspondantes figurent dans le document « External\_Control.pdf ». Reportez-vous à la [page 73](#).

Ce moniteur utilise des lignes RXD, TXD et GND pour le contrôle RS-232C.

Le câble de type inverseur (non inclus) doit être utilisé pour les commandes RS-232C.



## BROCHAGE

Entrée/sortie RS-232C

N° de broche	Nom
1	NC
2	RXD
3	TXD
4	NC
5	GND
6	NC
7	NC
8	NC
9	NC

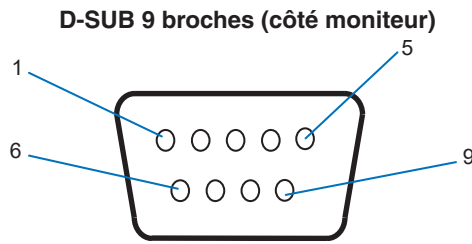

Ce moniteur utilise des lignes RXD, TXD et GND pour le contrôle RS-232C.

## Contrôle du moniteur via réseau LAN

### Connexion à un réseau

En utilisant un câble LAN, vous pouvez indiquer les paramètres réseau et les paramètres de notification par e-mail grâce à une fonction de serveur HTTP.

**REMARQUE :** Lorsque vous utilisez cette fonction, le paramètre [BORNE DE COMMANDE] dans [CONTROLE EXTERNE] doit être défini sur [LAN] (voir [page 89](#)).

Pour utiliser une connexion LAN, vous devez attribuer une adresse IP (voir [page 85](#)). Une fois connecté à un réseau DHCP, le moniteur obtient automatiquement une adresse IP.

### Exemple de connexion LAN :

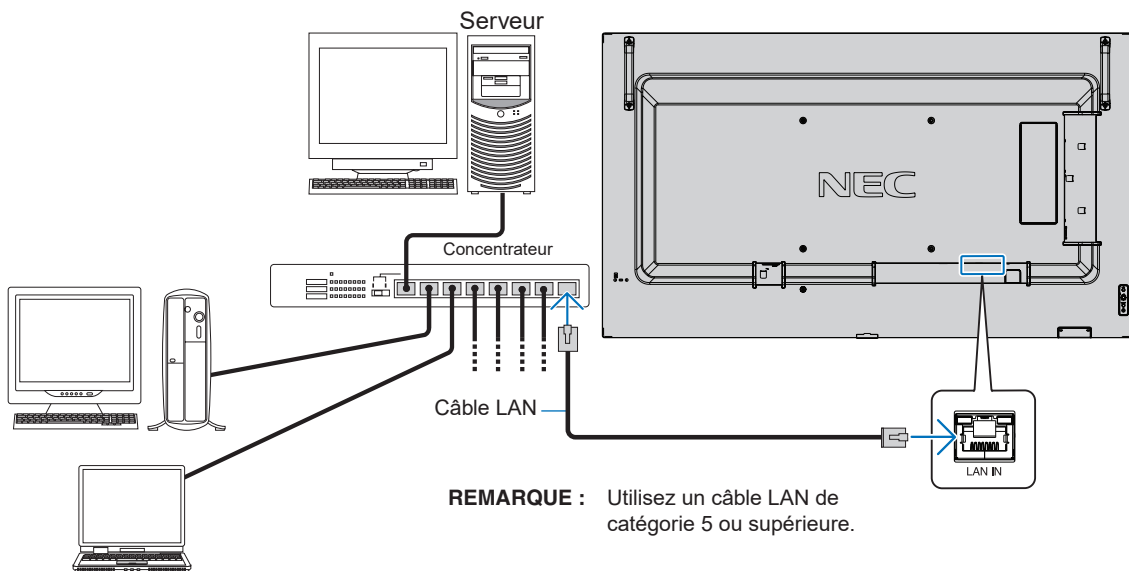

# Navigateur HTTP

---

## Description générale

La connexion du moniteur à un réseau permet de contrôler le moniteur à distance à partir d'un ordinateur connecté au même réseau.

Cet appareil utilise JavaScript et des cookies ; le navigateur doit être configuré pour accepter ces fonctions. Reportez-vous aux fichiers d'aide du navigateur Web afin de modifier les paramètres liés, le cas échéant.

Pour accéder au serveur HTTP, lancez un navigateur Web sur un ordinateur connecté au même réseau que le moniteur et saisissez l'URL suivante dans le champ d'adresse Web :

### Paramètre réseau

`http://<adresse IP du moniteur>/index.html`

- REMARQUE :**
- Une adresse IP par défaut est automatiquement attribuée au moniteur.
  - Il est conseillé d'employer le logiciel NaViSet Administrator pour gérer les moniteurs sur le réseau. Vous pouvez le télécharger sur le site Web de NEC Display (voir [page 73](#)).
  - Si la page de configuration des paramètres réseau ne s'affiche pas, appuyez sur les touches Ctrl + F5 afin d'actualiser votre navigateur, ou videz le cache.
  - Selon l'état du trafic ou vos paramètres réseau, il se peut que la réponse du moniteur aux commandes soit considérablement ralentie. Dans ce cas, contactez votre administrateur réseau.
  - Il est également possible que le moniteur ne réponde pas si vous effectuez plusieurs clics rapides sur les boutons du navigateur. Dans ce cas, patientez, puis répétez l'opération. Si le problème persiste, éteignez puis rallumez le moniteur.

## Étapes préliminaires à l'utilisation

Connectez le moniteur au réseau à l'aide d'un câble LAN avant d'accéder aux options du navigateur.

Certains types de proxy et certaines configurations ne permettent pas de contrôler le moniteur par le biais du réseau. En outre, selon l'efficacité du cache, il est possible que du contenu configuré à partir du navigateur ne s'affiche pas. C'est pourquoi nous déconseillons autant que possible l'utilisation d'un serveur proxy.

## Configuration d'une adresse en vue de contrôler le moniteur via un navigateur

Un nom d'hôte peut être utilisé dans les situations décrites ci-dessous.

Si le nom d'hôte a été enregistré sur le système DNS par l'administrateur réseau, vous pouvez utiliser celui-ci pour accéder aux paramètres réseau du moniteur depuis un navigateur compatible.

Si le nom d'hôte a été défini dans le fichier HOSTS de l'ordinateur, vous pouvez utiliser celui-ci pour accéder aux paramètres réseau du moniteur depuis un navigateur compatible.

Exemple 1 : Si « `pd.nec.co.jp` » correspond au nom d'hôte du moniteur, vous pouvez accéder aux paramètres réseau en saisissant `http://pd.nec.co.jp/index.html` dans le champ d'adresse ou la colonne URL.

Exemple 2 : Si `192.168.73.1` correspond à l'adresse IP du moniteur, vous pouvez accéder aux paramètres de notifications par e-mail en saisissant `http://192.168.73.1/index.html` dans le champ d'adresse ou la colonne URL.

## Fonctionnement

Rendez-vous à l'adresse ci-dessous pour accéder à la page d'accueil,

`http://<adresse IP du moniteur>/index.html`

puis choisissez un lien dans la colonne de gauche.

## Paramètres du menu OSD dans les commandes Web du moniteur

Sélectionnez l'un des liens à gauche des commandes Web du moniteur pour configurer les paramètres de son menu OSD. Reportez-vous à [page 75](#) pour consulter la liste complète des commandes du menu OSD.

[ENTREE], [IMAGE], [AUDIO], [CALENDRIER], [FENTE], [RÉSEAU], [PROTÉGER], [SYSTEME]

**NEC**

HOME

REMOTE CONTROL

INPUT  
PICTURE  
AUDIO  
SCHEDULE  
SLOT  
PROTECT  
SYSTEM

NETWORK  
MAIL  
SNMP  
AMX  
CRESTRON  
NAME  
NETWORK SERVICE

UPDATE FIRMWARE

### PICTURE

PICTURE MODE	<input checked="" type="radio"/> NATIVE	<input type="radio"/> RETAIL	<input type="radio"/> CONFERENCING
	<input type="radio"/> HIGHBRIGHT	<input type="radio"/> TRANSPORTATION	<input type="radio"/> CUSTOM
<input type="button" value="APPLY"/>			

BACKLIGHT	50 (0 - 100)
<input type="button" value="APPLY"/>	

BACKLIGHT DIMMING	<input checked="" type="radio"/> ON	<input type="radio"/> OFF
<input type="button" value="APPLY"/>		

VIDEO BLACK LEVEL	70 (0 - 100)
<input type="button" value="APPLY"/>	

GAMMA	<input checked="" type="radio"/> NATIVE	<input type="radio"/> 2.2	<input type="radio"/> 2.4	<input type="radio"/> S GAMMA
	<input type="radio"/> DICOM SIM.	<input type="radio"/> PROGRAMMABLE1	<input type="radio"/> PROGRAMMABLE2	<input type="radio"/> PROGRAMMABLE3
<input type="button" value="APPLY"/>				

**REMARQUE :** Les boutons liés aux commandes Web du moniteur sont les suivants :

[APPLY] (APPLIQUER) : permet d'enregistrer les paramètres.

[CANCEL] (ANNULER) : permet de revenir aux paramètres précédents.

REMARQUE : le bouton CANCEL (ANNULER) est désactivé si vous cliquez sur APPLY (APPLIQUER).

[RELOAD] (RECHARGER) : permet de charger à nouveau les paramètres.

[RESET] (REINITIALISER) : permet de réinitialiser les paramètres d'origine.

# Paramètres réseau

Cliquez sur RÉSEAU dans la colonne de gauche.



[HOME](#)

[REMOTE CONTROL](#)

[INPUT](#)

[PICTURE](#)

[AUDIO](#)

[SCHEDULE](#)

[SLOT](#)

[PROTECT](#)

[SYSTEM](#)

[NETWORK](#)

[MAIL](#)

[SNMP](#)

[AMX](#)

[CRESTRON](#)

[NAME](#)

[NETWORK SERVICE](#)

[UPDATE FIRMWARE](#)

NETWORK SETTINGS

IP SETTING	<input type="radio"/> AUTO <input checked="" type="radio"/> MANUAL
IP ADDRESS	192 . 168 . 0 . 10
SUBNET MASK	255 . 255 . 255 . 0
DEFAULT GATEWAY	. . .
DNS	<input checked="" type="radio"/> AUTO <input type="radio"/> MANUAL
DNS PRIMARY	. . .
DNS SECONDARY	. . .

APPLY
RESET

REGLAGE IP	Définissez la manière dont l'adresse IP est configurée. AUTO : permet d'attribuer une adresse IP automatiquement. MANUEL : permet de définir l'adresse IP du moniteur manuellement. REMARQUE : consultez votre administrateur réseau en cas de problème.
ADRESSE IP	Si le paramètre [REGLAGE IP] est défini sur [MANUEL], vous devez saisir l'adresse IP du moniteur manuellement.
MASQUE SUBNET	Si le paramètre [REGLAGE IP] est défini sur [MANUEL], vous devez saisir les données relatives au masque de sous-réseau manuellement.
PASSERELLE PAR DEFAUT	Si le paramètre [REGLAGE IP] est défini sur [MANUEL], vous devez définir la passerelle par défaut manuellement. REMARQUE : saisissez la valeur [0.0.0.0] pour réinitialiser ce paramètre.
DNS	Permet de définir l'adresse IP du serveur DNS. AUTO : ce réglage permet de récupérer automatiquement l'adresse IP du serveur DNS connecté au moniteur. MANUEL : vous devrez saisir manuellement l'adresse IP du serveur DNS connecté au moniteur.
DNS PRINCIPAL	Définissez les paramètres de serveur DNS principal du réseau connecté au moniteur. REMARQUE : saisissez la valeur [0.0.0.0] pour réinitialiser ce paramètre.
DNS SECONDAIRE	Définissez les paramètres de serveur DNS secondaire du réseau connecté au moniteur. REMARQUE : saisissez la valeur [0.0.0.0] pour réinitialiser ce paramètre.

## Paramètres de messagerie

Cliquez sur MESSAGERIE dans la colonne de gauche.

Lorsque les paramètres de messagerie sont configurés et activés, le moniteur envoie des notifications en cas d'erreur ou de perte du signal d'entrée. Le moniteur doit être connecté à un réseau LAN.

Alert Mail (Notification par e-mail)	Lorsqu'une erreur survient, le moniteur envoie un message d'erreur aux adresses électroniques répertoriées dans les champs Adresse du destinataire. Reportez-vous au tableau « Liste des erreurs d'alertes » ci-dessous. Si aucun signal d'entrée n'est détecté, cela n'est pas considéré comme une erreur. Le moniteur envoie uniquement un message relatif à l'absence de signal si l'option Message d'état est activée. Cochez l'option [ACTIVER] pour activer la fonction de notification par e-mail. Cochez l'option [DESACTIVER] pour désactiver la fonction de notification par e-mail.
Status Message (Message d'état)	Ce paramètre permet de définir ou non l'absence de signal comme condition d'alerte. Si vous sélectionnez [ACTIVER], une notification est envoyée lorsque le moniteur n'émet aucun signal ou qu'une autre condition d'alerte est détectée. Si vous sélectionnez [DESACTIVER], les notifications sont envoyées uniquement si une condition d'alerte est détectée. L'absence de signal n'entraîne pas l'envoi d'e-mails.
Sender's Address (Adresse de l'expéditeur)	Saisissez l'adresse de l'expéditeur. Vous pouvez utiliser jusqu'à 60 caractères alphanumériques et symboles.
SMTP Server (Serveur SMTP)	Saisissez le nom du serveur SMTP à connecter au moniteur. Vous pouvez utiliser jusqu'à 60 caractères alphanumériques.
Recipient's Address 1 to 3 (Adresse des destinataires 1 à 3)	Saisissez l'adresse du destinataire. Vous pouvez utiliser jusqu'à 60 caractères alphanumériques et symboles.
Authentication Method (Méthode d'authentification)	Sélectionnez la méthode d'authentification applicable à la transmission des e-mails.
POP3 Server (Serveur POP3)	Indiquez l'adresse du serveur POP3 à utiliser pour l'authentification.
User Name (Nom d'utilisateur)	Définissez le nom d'utilisateur permettant de se connecter au serveur d'authentification (si requis pour la transmission de l'e-mail). Vous pouvez utiliser jusqu'à 60 caractères alphanumériques.
Password (Mot de passe)	Définissez le mot de passe permettant de se connecter au serveur d'authentification (si requis pour la transmission de l'e-mail). Vous pouvez utiliser jusqu'à 60 caractères alphanumériques.
Test Mail (Mail de test)	Cliquez sur ce bouton pour envoyer un e-mail de test, et ainsi vérifier que vos paramètres sont corrects.

- REMARQUE :**
- Si le test ne fonctionne pas, vérifiez que le réseau, les paramètres du serveur et l'adresse e-mail du destinataire sont corrects.
  - Vérifiez également que l'adresse saisie dans le champ Destinataire est correcte. Dans ce cas, vérifiez que l'adresse du destinataire est correcte.

## Liste des erreurs d'alertes

Número d'erreur * Code erreur	Message de l'alerte par e-mail	Description	Mesures à prendre
70h ~ 7Fh	The monitor's power supply is not functioning normally. (L'alimentation du moniteur ne fonctionne pas normalement.)	Alimentation anormale en mode Veille	Contactez votre fournisseur.
80h ~ Fh	The cooling fan has stopped. (Le ventilateur s'est arrêté.)	Fonctionnement du ventilateur anormal	Contactez votre fournisseur.
90h ~ 9Fh	The monitor's backlight unit is not functioning normally. (L'unité de rétroéclairage du moniteur ne fonctionne pas normalement.)	Problème lié au rétroéclairage	Contactez votre fournisseur.
A0h ~ AFh	The monitor is overheated. (Le moniteur a surchauffé.)	Température anormale	Contactez votre fournisseur.
B0h ~ BFh	The monitor does not receive an input signal. (Le moniteur ne reçoit pas de signal d'entrée.)	Pas de signal	Reportez-vous au paragraphe « Pas d'image » de la section Dépannage.
D0h	The remaining capacity of the error log decreased. (La capacité restante du journal des erreurs a diminué.)	La taille de la mémoire du journal Preuve de lecture a été augmentée d'une heure.	Obtenez un journal à l'aide d'une commande externe PD. Reportez-vous à la <a href="#">page 61</a> .
D1h	The battery for clocks is empty. (La batterie pour horloges est vide.)	Batterie vide	Connectez le moniteur au secteur et rechargez la batterie. Configurez la date et l'heure dans le menu OSD.
E0h ~ EFh	A system error occurred in the monitor. (Une erreur système s'est produite au niveau du moniteur.)	Erreur système	Contactez votre fournisseur.

## Paramètres SNMP

Cliquez sur SNMP dans la colonne de gauche.

Le protocole SNMP permet d'obtenir des informations sur l'état du moniteur, et de contrôler ce dernier par le biais du réseau.

### Version :

SNMP v1 Texte brut authentifié par le biais d'un nom de communauté. Pas de confirmation de réception du message Trap.

SNMP v2c Texte brut authentifié par le biais d'un nom de communauté. Confirmation de réception du message Trap.

### Nom de la communauté :

Le paramètre défaut pour le nom de communauté est « public ». Il est en lecture seule. Vous pouvez définir des noms de communautés pour 3 paramètres maximum.

### Trap :

Le message d'erreur est envoyé à une adresse spécifique lorsqu'une erreur se produit sur le moniteur.

Case à cocher	Description	Code d'erreur
Temperature (Température)	Température anormale	0xA0, 0xA1, 0xA2
Fan (Ventilateur)	Fonctionnement du ventilateur anormal	0x80, 0x81
Power (Alimentation)	Alimentation anormale	0x70, 0x71, 0x72, 0x78
Inverter/Backlight (Convertisseur/rétroéclairage)	Convertisseur ou rétroéclairage anormal	0x90, 0x91
No Signal (Pas de signal)	Pas de signal	0xB0
PROOF OF PLAY (Preuve de lecture)	Espace de stockage du journal saturé	0xD0
System Error (Erreur système)	Erreur système	0xE0

## Paramètres AMX

Cliquez sur AMX dans la colonne de gauche.

AMX BEACON	<p>Permet d'activer ou de désactiver la détection, par le service AMX Device Discovery, des appareils connectés à un réseau pris en charge par le système de contrôle NetLinx d'AMX.</p> <p>REMARQUE :</p> <p>Les systèmes de contrôle AMX NetLinx peuvent reconnaître tous les appareils prenant en charge le service AMX Device Discovery, et téléchargent le module Device Discovery approprié à partir d'un serveur AMX.</p> <p>Sélectionnez l'option [ACTIVER] afin de permettre au service AMX Device Discovery de détecter l'appareil.</p> <p>Sélectionnez l'option [DESACTIVER] si vous ne souhaitez pas que le service AMX Device Discovery détecte l'appareil.</p>
------------	--

## Paramètres CRESTRON

Cliquez sur l'option CRESTRON dans la colonne de gauche.

Compatibilité avec CRESTRON ROOMVIEW

Le moniteur prend en charge le système CRESTRON ROOMVIEW, qui permet à plusieurs périphériques connectés au réseau d'être gérés et contrôlés à partir d'un ordinateur ou d'une unité de contrôle.

Pour obtenir des informations supplémentaires, rendez-vous à l'adresse <http://www.crestron.com>.

ROOMVIEW	ROOMVIEW pour la gestion depuis l'ordinateur. ON (MARCHE) : permet d'activer ROOMVIEW. OFF (ARRET) : permet de désactiver ROOMVIEW.
CRESTRON CONTROL	CRESTRON CONTROL pour la gestion depuis l'unité de contrôle. ON (MARCHE) : permet d'activer CRESTRON CONTROL. OFF (ARRET) : permet de désactiver CRESTRON CONTROL.
CONTROLLER IP ADDRESS (ADRESSE IP DE L'UNITÉ DE CONTRÔLE)	Indiquez l'adresse IP du serveur CRESTRON.
IP ID	Indiquez l'identifiant associé à l'adresse IP du serveur CRESTRON.

**REMARQUE :** les paramètres CRESTRON sont requis uniquement si vous prévoyez d'utiliser le système CRESTRON ROOMVIEW.

Pour obtenir des informations supplémentaires, rendez-vous à l'adresse <http://www.crestron.com>.

## Paramètres de noms

Cliquez sur NOM dans la colonne de gauche.

MONITOR NAME (NOM DU MONITEUR)	Permet de personnaliser le nom du moniteur (16 caractères maximum). Ce nom s'affiche lorsque vous recherchez des périphériques sur le réseau lors de l'utilisation d'une application telle que NaViSet Administrator. Choisissez un nom unique pour l'identifier plus facilement dans la liste des moniteurs. Le nom par défaut correspond au nom du modèle du moniteur.
HOST NAME (NOM D'HÔTE)	Saisissez le nom d'hôte du moniteur connecté au réseau. Vous pouvez utiliser jusqu'à 15 caractères alphanumériques.
DOMAIN NAME (NOM DE DOMAINE)	Saisissez le nom de domaine du réseau auquel est connecté le moniteur. Vous pouvez utiliser jusqu'à 60 caractères alphanumériques.

## Paramètres réseau

Cliquez sur SERVICE RESEAU dans la colonne de gauche.

PJLink CLASS	Permet de définir une classe applicable au protocole PJLink*. REMARQUE : PJLink est une norme d'interface réseau établie par JBMIA. <a href="http://pjlink.jbmia.or.jp/index.html">http://pjlink.jbmia.or.jp/index.html</a> Ce moniteur est disponible pour les commandes de classe 1 et 2.
NOTIFY FUNCTION ENABLE (ACTIVER NOTIFICATION)	Permet d'activer ou de désactiver une notification liée à l'état du réseau. Cette fonction s'applique uniquement à la classe 2.
NOTIFY ADDRESS (ADRESSE NOTIFICATION)	Permet de définir l'adresse IP vers laquelle les informations sur l'état du réseau seront envoyées. Cette fonction s'applique uniquement à la classe 2.
PJLink PASSWORD (MOT DE PASSE PJLink)	Permet de définir un mot de passe applicable au protocole PJLink*. Celui-ci ne doit pas contenir plus de 32 caractères. Veillez à ne pas l'oublier. En cas de perte de votre mot de passe, contactez votre fournisseur.
HTTP PASSWORD (ACTIVER MOT DE PASSE)	Permet de définir un mot de passe applicable au serveur HTTP. Celui-ci ne doit pas contenir plus de 32 caractères.
HTTP PASSWORD ENABLE (ACTIVER MOT DE PASSE HTTP)	Ce mot de passe est requis lors de la connexion au serveur HTTP. Le nom du moniteur tient lieu de nom d'utilisateur.

\*Définition de PJLink

Le protocole PJLink est un protocole standardisé qui permet de contrôler les périphériques de fabricants différents. Il a été établi par la JBMIA (Japan Business Machine and Information System Industries Association) en 2005.

Le périphérique prend en charge toutes les commandes liées au protocole PJLink.

# Commandes

La connexion du moniteur à un ordinateur RS-232C ou à un réseau via LAN permet de transmettre des commandes au moniteur, permettant ainsi de commander le moniteur à distance à partir d'un appareil connecté.

Les instructions de chaque format de commande sont disponibles dans le document externe « External\_Control.pdf ».

Reportez-vous à la [page 73](#).

## Interface RS-232C

PROTOCOLE	RS-232C
DÉBIT	9 600 [bps]
LONGUEUR DES DONNÉES	8 [bits]
PARITÉ	AUCUN
BIT D'ARRÊT	1 [bit]
CONTRÔLE DE FLUX	AUCUN

## Interface LAN

PROTOCOLE	TCP
NUMÉRO DE PORT	7142
VITESSE DE COMMUNICATION	Réglage AUTO (10/100 Mbits/s)

## Commande de contrôle ASCII

Ce moniteur prend en charge les commandes de contrôle répertoriées dans le document « External\_Control.pdf » (voir [page 73](#)), ainsi que les commandes de contrôle ASCII courantes. Ces dernières permettent de contrôler le moniteur ou projecteur NEC à partir d'un ordinateur connecté. Pour obtenir des informations supplémentaires, consultez notre site Web.

## Paramètre

### Commande d'entrée

Nom du signal d'entrée	Réponse	Paramètre
HDMI1	hdmi1	hdmi1 ou hdmi
HDMI2	hdmi2	hdmi2
DisplayPort	DisplayPort	DisplayPort
Media Player	mp	mp
OPTION	option	option
COMPUTE MODULE	compute_module	compute_module

### Commande d'état

Réponse	État de l'erreur
error:temp	Température anormale
error:fan	Fonctionnement du ventilateur anormal
error:light	Convertisseur ou rétroéclairage anormal
error:system	Erreur système



# Preuve de lecture

Cette fonction permet d'activer le processus d'autodiagnostic, afin de recevoir des notifications quant à l'état du moniteur.

Pour obtenir des informations supplémentaires, consultez le document « External\_Control.pdf ». Reportez-vous à la [page 73](#).

Élément		Message
①	ENTREE	DisplayPort, HDMI1, HDMI2, Lecteur multimédia, COMPUTE MODULE, OPTION*
②	Résolution	Par exemple : (H) 1920, (V) 1080, (H) 3840, (V) 2160, aucun signal ou signal non valide
③	Signal audio	Entrée audio ou Pas d'entrée audio ou N/A
④	Image	Image normale ou Pas d'image
⑤	SORTIE AUDIO	Audio normal ou Pas d'audio
⑥	HEURE	(année)/(mois)/(jour)/(heure)/(minutes)/(seconde)
⑦	DONNEES D'EXPANSION	00h : événement de preuve de lecture normal 01h : l'événement de preuve de lecture correspond à la « dernière heure de mise sous tension » 10h : le LECTEUR MULTIMÉDIA est arrêté 11h : le LECTEUR MULTIMÉDIA est démarré 12h : le LECTEUR MULTIMÉDIA est en pause 13h : une erreur est survenue au niveau du LECTEUR MULTIMÉDIA 40h : humain détecté (état du capteur de présence humaine) 41h : détection de présence humaine désactivée (état du capteur de présence humaine)

\* : la disponibilité de cette fonction varie selon la carte d'option installée sur le moniteur.

Exemple :

- ① HDMI1
- ② 3840 x 2160
- ③ Entrée audio
- ④ Image normale
- ⑤ Audio normal
- ⑥ 2020/1/1/0h/0m/0s
- ⑦ 10h : le LECTEUR MULTIMÉDIA est arrêté

## Chapitre 7 Résolution des problèmes

Ce chapitre aborde les points suivants :

- ⇒ « Problèmes d'affichage des images et de signal vidéo » à la page 63
- ⇒ « Aucune image ne s'affiche » à la page 63
- ⇒ « Persistance de l'image » à la page 63
- ⇒ « L'image clignote » à la page 63
- ⇒ « L'image est instable, floue ou moirée » à la page 64
- ⇒ « L'image ne s'affiche pas correctement » à la page 64
- ⇒ « La résolution choisie ne s'affiche pas correctement » à la page 64
- ⇒ « Le contraste vidéo est trop élevé ou trop faible » à la page 64
- ⇒ « Problèmes matériels » à la page 64
- ⇒ « Le bouton  ne répond pas » à la page 64
- ⇒ « Aucun son » à la page 64
- ⇒ « La télécommande ne fonctionne pas » à la page 64
- ⇒ « La fonction CALENDRIER/PROGRAMMATEUR ARRET ne s'exécute pas correctement » à la page 64
- ⇒ « Image neigeuse, son faible sur le téléviseur » à la page 65
- ⇒ « Le concentrateur USB ne fonctionne pas » à la page 65
- ⇒ « Interférences sur le téléviseur » à la page 65
- ⇒ « La commande RS-232C ou LAN n'est pas disponible » à la page 65
- ⇒ « Le moniteur se met automatiquement en veille » à la page 65
- ⇒ « La fonction Lecteur multimédia ne détecte pas le périphérique de stockage USB » à la page 65
- ⇒ « Couleurs des indicateurs d'alimentation » à la page 65
- ⇒ « Le voyant du moniteur n'est pas allumé (aucune couleur, bleue ou rouge, n'est visible) » à la page 65
- ⇒ « Des voyants de couleur (à l'exception du bleu) clignotent ou sont allumés » à la page 65

# Problèmes d'affichage des images et de signal vidéo

## Aucune image ne s'affiche

- Le câble vidéo doit être connecté complètement à la carte graphique et à l'ordinateur.
- La carte graphique doit être entièrement insérée dans son logement.
- Le bouton d'alimentation principal doit être positionné sur MARCHÉ.
- Assurez-vous que le moniteur et l'ordinateur sont en marche.
- Vérifiez que la résolution sélectionnée pour la carte graphique ou le système est bien prise en charge. En cas de doute, consultez le manuel de la carte graphique ou du système pour savoir comment modifier la résolution.
- Vérifiez la compatibilité et la fréquence de signal recommandées pour votre moniteur et votre carte graphique.
- Vérifiez que les broches du connecteur sont intactes.
- Le moniteur se met automatiquement en veille s'il ne détecte plus de signal vidéo après une durée prédéfinie. Appuyez sur le bouton d'alimentation de la télécommande ou le bouton  du moniteur.
- Si vous débranchez le câble par lequel passe le signal au démarrage de l'ordinateur, il se peut qu'aucune image ne s'affiche. Éteignez le moniteur et l'ordinateur, reconnectez le câble, puis rallumez les deux équipements.
- Si vous utilisez une carte d'option, vérifiez les paramètres [FENTE D'ALIMENTATION].
- Vérifiez si du contenu HDCP (High-bandwidth Digital Content Protection) est présent. Le procédé HDCP permet d'empêcher la copie non autorisée de données vidéo transmises via un signal numérique. Si vous ne parvenez pas à afficher du contenu via des entrées numériques, ceci ne signifie pas nécessairement que le moniteur ne fonctionne pas correctement. Lorsque le procédé HDCP est employé, il est possible que du contenu soit protégé et qu'il ne s'affiche pas, conformément aux réglementations liées.

## Persistance de l'image

- Avec la technologie LCD, il est possible qu'un phénomène appelé « persistance de l'image » survienne. La persistance de l'image se manifeste lorsqu'une image résiduelle reste visible sur l'écran. Contrairement aux moniteurs à tube cathodique, la persistance de l'image sur les moniteurs n'est pas permanente. Il est toutefois recommandé de ne pas afficher d'image fixe pendant une trop longue période. Pour remédier au phénomène de persistance, éteignez ou mettez le moniteur en veille aussi longtemps que la dernière image est restée affichée. Par exemple, si une image est restée affichée à l'écran pendant une heure et qu'une image résiduelle est présente, le moniteur doit être mis hors tension ou en veille pendant une heure.

**REMARQUE :** Comme avec tous les équipements d'affichage personnels, il est recommandé d'afficher des images animées ou de changer d'image fixe à intervalles réguliers, et d'utiliser un économiseur d'écran animé. Vous pouvez aussi mettre le moniteur en veille ou l'éteindre lorsqu'il n'est pas utilisé.

## L'image clignote

- Si vous utilisez un répéteur, un distributeur ou un câble long, l'image peut paraître inégale ou clignoter pendant un moment. Dans ce cas, connectez directement le câble au moniteur sans utiliser de répéteur ni de distributeur, ou remplacez le câble utilisé. L'utilisation d'un câble de rallonge à paire torsadée peut également provoquer une déformation, selon la qualité du câble ou l'environnement. Pour obtenir des informations supplémentaires, contactez votre fournisseur.
- Il est possible que certains câbles HDMI ne permettent pas d'obtenir une image nette. Si la résolution est de 1 920 x 2 160, 3 840 x 2 160 ou 4 096 x 2 160, utilisez un câble HDMI prenant en charge la résolution 4K.

### L'image est instable, floue ou moirée

- Vérifiez que le câble du signal est correctement connecté à l'ordinateur.
- Ajustez les paramètres dans le menu [REGLER] du [MODE IMAGE] en vérifiant l'image à l'écran.
- Après un changement de mode d'affichage, les paramètres de réglage d'image OSD peuvent demander un réajustement.
- Vérifiez la compatibilité et la fréquence de signal recommandées pour votre moniteur et votre carte graphique.
- Si le texte est altéré, passez en mode vidéo non entrelacé et utilisez un taux de rafraîchissement de 60 Hz.
- L'image peut être déformée lorsque l'alimentation est allumée ou les paramètres modifiés.

### L'image ne s'affiche pas correctement

- Utilisez les touches de réglage d'image OSD pour augmenter ou diminuer la trame.
- Assurez-vous que la résolution sélectionnée pour la carte graphique ou le système est bien prise en charge.
- En cas de doute, consultez le manuel de la carte graphique ou du système pour savoir comment modifier la résolution.

### La résolution choisie ne s'affiche pas correctement

- Vérifiez les informations OSD pour vous assurer que la résolution appropriée a été sélectionnée.
- Si la résolution que vous choisissez est supérieure ou inférieure à une plage, la fenêtre « HORS LIMITES » s'affiche. Définissez la résolution prise en charge sur l'ordinateur connecté.

### Le contraste vidéo est trop élevé ou trop faible

- Vérifiez que l'option appropriée pour NIVEAU VIDEO est sélectionnée pour le signal d'entrée. Cela ne s'applique qu'aux signaux vidéo sur les entrées DisplayPort, HDMI et OPTION.
  - **Les noirs sont écrasés et les blancs sont coupés** : définissez NIVEAU VIDEO sur BRUT. Un écrasement des noirs et un découpage des blancs peut se produire lorsque NIVEAU VIDEO du moniteur est défini sur ETENDRE alors que les niveaux de couleur du signal vidéo source sont définis sur RVB complet (RVB 0-255), entraînant ainsi une perte de détails dans les ombres et lumières, et l'affichage d'une image excessivement contrastée.
  - **Les noirs sont gris clair et les blancs sont ternes** : définissez NIVEAU VIDEO sur ETENDRE. Un ternissement des noirs et blancs peut se produire lorsque NIVEAU VIDEO est défini sur BRUT alors que les niveaux de couleur du signal vidéo source sont définis sur RVB limité (RVB 16-235), semblant ainsi empêcher efficacement le moniteur de rendre sa plage de luminosité complète, et l'image semble manquer de contraste.

Des rayures claires horizontales ou verticales risquent d'apparaître, selon le motif affiché. Ce problème n'est pas dû à un défaut ou à une dégradation du produit.

## Problèmes matériels

### Le bouton ne répond pas

- Débranchez, de la prise secteur, le cordon d'alimentation du moniteur pour éteindre et réinitialiser ce dernier.
- Vérifiez la position de l'interrupteur d'alimentation principal du moniteur.

### Aucun son

- Vérifiez que le câble audio est branché correctement.
- Vérifiez que le son n'est pas désactivé (utilisez le bouton de la télécommande pour activer ou désactiver le son).
- Vérifiez que le volume n'est pas réglé au minimum.
- Vérifiez si l'ordinateur prend en charge les signaux audio DisplayPort.

En cas de doute, contactez votre fournisseur.

- Un signal audio via le connecteur de sortie audio ne peut pas être réglé à l'aide de [SURROUND] et [EGALISEUR] dans le menu OSD.
- Si un périphérique audio HDMI-CEC n'est pas connecté, réglez [RECEPTEUR AUDIO] sur [DESACTIVER].

### La télécommande ne fonctionne pas

- Les piles sont peut-être épuisées. Changez-les, puis vérifiez si la télécommande fonctionne.
- Vérifiez que les piles sont correctement insérées.
- Veillez à diriger la télécommande vers le capteur du moniteur.
- Vérifiez la configuration de l'option [REGLAGE VERROUILL].
- La télécommande risque de ne pas fonctionner si le capteur est exposé à la lumière du jour ou à un éclairage direct, ou si un objet fait obstacle.

### La fonction CALENDRIER/PROGRAMMATEUR ARRET ne s'exécute pas correctement

- La fonction [CALENDRIER] est désactivée lorsque [PROGRAMMATEUR ARRET] est défini.
- Si cette fonction est activée et que le moniteur n'est plus alimenté à cause d'une coupure inattendue, elle est réinitialisée.

### Image neigeuse, son faible sur le téléviseur

- Vérifiez la connexion de l'antenne/du câble. Utilisez un nouveau câble si nécessaire.

### Le concentrateur USB ne fonctionne pas

- Vérifiez que le câble USB est bien connecté. Reportez-vous au manuel de votre périphérique USB.
- Assurez-vous que le port USB montant du moniteur est connecté au port USB descendant de l'ordinateur, et que l'ordinateur ou que la fonction [ALIMENTATION USB] est allumé(e).

### Interférences sur le téléviseur

- Vérifiez les composants de blindage et éloignez-les du moniteur si nécessaire.

### La commande RS-232C ou LAN n'est pas disponible

- Vérifiez que vous utilisez un câble RS-232C (type inverseur) ou un câble LAN de catégorie 5 au minimum.

### Le moniteur se met automatiquement en veille

- Vérifiez les paramètres de [PROGRAMMATEUR ARRET].
- Désactivez la fonction CEC. Le moniteur est susceptible de passer en mode Veille lorsqu'un périphérique compatible HDMI-CEC connecté en fait de même.
- Dans [INFOS SUR LES PROG.], vérifiez [ALIMENTATION].

### La fonction Lecteur multimédia ne détecte pas le périphérique de stockage USB

- Assurez-vous qu'un périphérique de stockage USB est connecté au port USB.
- S'il n'est pas reconnu par le moniteur, vérifiez le format de fichier du périphérique USB.

## Couleurs des indicateurs d'alimentation

---

### Le voyant du moniteur n'est pas allumé (aucune couleur, bleue ou rouge, n'est visible)

- Vérifiez que le cordon d'alimentation est correctement branché au moniteur et à la prise secteur, et que l'interrupteur d'alimentation principal est allumé.
- Assurez-vous que l'ordinateur ne se trouve pas en mode d'économie d'énergie (appuyez sur une touche du clavier ou bougez la souris).
- Vérifiez que l'option [INDICATEUR ALIM] est définie sur [MAR] dans les paramètres [CONTROL] du menu OSD.

### Des voyants de couleur (à l'exception du bleu) clignotent ou sont allumés

- Il est possible qu'une anomalie se soit produite. Contactez votre fournisseur.
- Si le moniteur passe en mode veille du fait d'une température interne trop élevée, un voyant de couleur verte, orange ou rouge clignote six fois. Laissez le moniteur refroidir quelques minutes, puis rallumez-le.
- Il est possible que l'écran soit en veille.  
Appuyez sur le bouton d'alimentation de la télécommande ou le bouton  du moniteur.

## Chapitre 8

# Caractéristiques

Ce chapitre aborde les points suivants :

- ⇒ « Liste des signaux compatibles » à la page 67
- ⇒ « M431 » à la page 68
- ⇒ « M491 » à la page 69
- ⇒ « M551 » à la page 70
- ⇒ « M651 » à la page 71

# Liste des signaux compatibles

Nom du signal	Résolution	Fréquence de numérisation		HDMI		DisplayPort	Remarques
		Horizontal	Vertical	MODE1	MODE2		
VGA	640 x 480	31,5 kHz	60 Hz	Oui	Oui	Oui	
SVGA	800 x 600	37,9 kHz	60 Hz	Oui	Oui	Oui	
XGA	1024 x 768	48,4 kHz	60 Hz	Oui	Oui	Oui	
HD	1280 x 720	45,0 kHz	60 Hz	Oui	Oui	Oui	
WXGA	1280 x 768	47,8 kHz	60 Hz	Oui	Non	Oui	
	1280 x 800	49,7 kHz	60 Hz	Oui	Oui	Oui	
SXGA	1280 x 1024	64 kHz	60 Hz	Oui	Oui	Oui	
WXGA	1360 x 768	47,7 kHz	60 Hz	Oui	Non	Oui	
	1366 x 768	47,7 kHz	60 Hz	Oui	Non	Oui	
SXGA+	1400 x 1050	65,3 kHz	60 Hz	Oui	Oui	Oui	
WXGA+	1440 x 900	55,9 kHz	60 Hz	Oui	Oui	Oui	
UXGA	1600 x 1200	75,0 kHz	60 Hz	Oui	Oui	Oui	
WSXGA+	1680 x 1050	65,3 kHz	60 Hz	Oui	Oui	Oui	
Full HD	1920 x 1080	67,5 kHz	60 Hz	Oui	Oui	Oui	
WUXGA	1920 x 1200	74,6 kHz	60 Hz	Non	Oui	Oui	
4K/2	1920 x 2160	133,3 kHz	60 Hz	Non	Oui	Non	
4K	3840 x 2160	54,0 kHz	24 Hz	Oui	Oui	Oui	
	3840 x 2160	56,3 kHz	25 Hz	Oui	Oui	Oui	
	3840 x 2160	65,7 kHz	30 Hz	Non	Non	Oui	
	3840 x 2160	67,5 kHz	30 Hz	Oui	Oui	Oui	
	3840 x 2160	112,5 kHz	50 Hz	Non	Oui	Oui*	
	3840 x 2160	133,3 kHz	60 Hz	Non	Non	Oui*	Résolution recommandée
	3840 x 2160	135,0 kHz	60 Hz	Non	Oui	Oui*	Résolution recommandée
	4096 x 2160	54,0 kHz	24 Hz	Oui	Oui	Oui	Image compressée
	4096 x 2160	56,3 kHz	25 Hz	Non	Oui	Oui	Image compressée
	4096 x 2160	67,5 kHz	30 Hz	Non	Oui	Oui	Image compressée
	4096 x 2160	112,5 kHz	50 Hz	Non	Oui	Oui*	Image compressée
4096 x 2160	135,0 kHz	60 Hz	Non	Oui	Oui*	Image compressée	
HDTV (1080p)	1920 x 1080	27,0 kHz	24 Hz	Oui	Oui	Oui	
	1920 x 1080	28,1 kHz	25 Hz	Oui	Oui	Oui	
	1920 x 1080	33,8 kHz	30 Hz	Oui	Oui	Oui	
	1920 x 1080	56,3 kHz	50 Hz	Oui	Oui	Oui	
	1920 x 1080	67,5 kHz	60 Hz	Oui	Oui	Oui	
HDTV (1080i)	1920 x 1080 (entrelacé)	28,1 kHz	50 Hz	Oui	Oui	Oui	
	1920 x 1080 (entrelacé)	33,8 kHz	60 Hz	Oui	Oui	Oui	
HDTV (720p)	1280 x 720	37,5 kHz	50 Hz	Oui	Oui	Oui	
	1280 x 720	45,0 kHz	60 Hz	Oui	Oui	Oui	
SDTV (576p)	720 x 576	31,3 kHz	50 Hz	Oui	Oui	Oui	
SDTV (480p)	720 x 480	31,5 kHz	60 Hz	Oui	Oui	Oui	
SDTV (576i)	720 x 576 (entrelacé)	15,6 kHz	50 Hz	Oui	Oui	Non	
SDTV (480i)	720 x 480 (entrelacé)	15,7 kHz	60 Hz	Oui	Oui	Non	

\* : seul le paramètre HBR2 est défini.

- REMARQUE :**
- En fonction de la résolution du signal d'entrée, les caractères peuvent être flous ou les figures peuvent être déformées.
  - En fonction de la carte ou du pilote vidéo utilisé, l'image peut ne pas s'afficher correctement.

# M431

## Spécifications du produit

Module LCD		43"/108,0 cm en diagonale Pas : 0,245 mm Résolution : 3840 x 2160 Couleur : Plus de 1073 millions de couleurs (en fonction de la carte graphique utilisée) Luminosité : 500 cd/m <sup>2</sup> (max.) à 25° C Rapport de contraste : 1000:1 Angle de visualisation : 89° (typ) à CR>10	
Fréquence		Horizontale :	15 - 136 kHz
		Verticale :	23 - 76 Hz
Horloge de pixels		25 - 600 MHz (HDMI/DisplayPort)	
Dimension visible		941,18 x 529,42 mm	
Signal d'entrée			
DisplayPort	Connecteur DisplayPort	RGB numérique	DisplayPort (jusqu'à 4096 x 2160 (60 Hz), HDCP 1.3/2.2)
HDMI	Connecteur HDMI	YUV numérique RGB numérique	HDMI (jusqu'à 4096 x 2160 (60 Hz), HDCP 1.4/2.2)
AUDIO			
Entrée AUDIO	Connecteur DisplayPort	Audio numérique	PCM 32, 44.1, 48 kHz (16/20/24 bits)
	Connecteur HDMI	Audio numérique	PCM 32, 44.1, 48 kHz (16/20/24 bits)
Sortie AUDIO	Mini jack stéréo	Audio analogique	Stéréo G/D 0,5 V rms
	HDMI (ARC)* <sup>3</sup>	Audio numérique	PCM 32, 44.1, 48 kHz (16/20/24 bits)
Sortie haut-parleur		Haut-parleur interne 10 W + 10 W (stéréo)	
Commande		Entrée RS-232C :	D-sub 9 broches
		LAN :	RJ-45 10 BASE-T/100 BASE-TX
		ENTRÉE de la télécommande :	Mini prise stéréo 3,5 mm
USB		Port d'alimentation, 5 V/2 A (max.) Port de mise à jour du lecteur multimédia/micrologiciel	
Alimentation		1,8 - 0,9 A à 100 - 240 V CA, 50/60 Hz	
Consommation électrique		Fonctionnement normal :	Environ 80 W
Environnement de fonctionnement		Température* <sup>1</sup> :	0 - 40 °C / 32 - 104 °F
		Humidité :	20 - 80 % (sans condensation)
		Altitude :	0 - 3000 m (la luminosité peut diminuer avec l'altitude)
Environnement de stockage		Température :	-20 - 60 °C / -4 - 140 °F
		Humidité :	10 - 80 % (sans condensation) / 80 % - 3,5 % x (pour les températures inférieures à 40 °C) pour les températures supérieures à 40 °C
Dimension* <sup>2</sup>		968,2 (L) x 561 (H) x 68,2 (P) mm (avec poignée) 968,2 (L) x 561 (H) x 67,1 (P) mm (sans poignée)	
Poids		17,5 kg	
Interface de montage compatible VESA		300 x 300 mm (M6, 4 trous)	
Alimentation pour carte d'option		12 V/3,4 A	
Alimentation pour module de calcul Raspberry Pi		12 V/1,67 A	

**REMARQUE** : les caractéristiques techniques peuvent faire l'objet de modifications sans préavis.

\*<sup>1</sup> : si vous utilisez des accessoires avec la carte d'option, contactez votre fournisseur pour obtenir des informations détaillées.

\*<sup>2</sup> : les mesures se rapportent uniquement au moniteur et n'incluent pas les pièces amovibles saillantes.

\*<sup>3</sup> : HDMI1 uniquement.



# M491

## Spécifications du produit

Module LCD		49"/123,2 cm en diagonale Pas : 0,280 mm Résolution : 3840 x 2160 Couleur : Plus de 1073 millions de couleurs (en fonction de la carte graphique utilisée) Luminosité : 500 cd/m <sup>2</sup> (max.) à 25 °C Rapport de contraste : 1100:1 Angle de visualisation : 89° (typ) à CR>10	
Fréquence		Horizontale :	15 - 136 kHz
		Verticale :	23 - 76 Hz
Horloge de pixels		25 - 600 MHz (HDMI/DisplayPort)	
Dimension visible		1073,80 x 604,00 mm	
Signal d'entrée			
DisplayPort	Connecteur DisplayPort	RGB numérique	DisplayPort (jusqu'à 4096 x 2160 (60 Hz), HDCP 1.3/2.2)
HDMI	Connecteur HDMI	YUV numérique RGB numérique	HDMI (jusqu'à 4096 x 2160 (60 Hz), HDCP 1.4/2.2)
AUDIO			
Entrée AUDIO	Connecteur DisplayPort	Audio numérique	PCM 32, 44.1, 48 kHz (16/20/24 bits)
	Connecteur HDMI	Audio numérique	PCM 32, 44.1, 48 kHz (16/20/24 bits)
Sortie AUDIO	Mini jack stéréo	Audio analogique	Stéréo G/D 0,5 V rms
	HDMI (ARC)*3	Audio numérique	PCM 32, 44.1, 48 kHz (16/20/24 bits)
Sortie haut-parleur		Haut-parleur interne 10 W + 10 W (stéréo)	
Commande		Entrée RS-232C :	D-sub 9 broches
		LAN :	RJ-45 10 BASE-T/100 BASE-TX
		ENTRÉE de la télécommande :	Mini prise stéréo 3,5 mm
USB		Port d'alimentation, 5 V/2 A (max.) Port de mise à jour du lecteur multimédia/micrologiciel	
Alimentation		2,5 - 1,1 A à 100 - 240 V CA, 50/60 Hz	
Consommation électrique		Fonctionnement normal :	Environ 95 W
Environnement de fonctionnement		Température*1 :	0 - 40 °C / 32 - 104 °F
		Humidité :	20 - 80 % (sans condensation)
		Altitude :	0 - 3000 m (la luminosité peut diminuer avec l'altitude)
Environnement de stockage		Température :	-20 - 60 °C / -4 - 140 °F
		Humidité :	10 - 80 % (sans condensation) / 80 % - 3,5 % x (pour les températures inférieures à 40 °C) pour les températures supérieures à 40 °C
Dimension*2		1103,4 (L) x 636,2 (H) x 71,9 (P) mm (avec poignée) 1103,4 (L) x 636,2 (H) x 61,1 (P) mm (sans poignée)	
Poids		21,8 kg	
Interface de montage compatible VESA		300 x 300 mm (M6, 4 trous)	
Alimentation pour carte d'option		12 V/5,5 A	
Alimentation pour module de calcul Raspberry Pi		12 V/1,67 A	

**REMARQUE** : les caractéristiques techniques peuvent faire l'objet de modifications sans préavis.

\*1 : si vous utilisez des accessoires avec la carte d'option, contactez votre fournisseur pour obtenir des informations détaillées.

\*2 : les mesures se rapportent uniquement au moniteur et n'incluent pas les pièces amovibles saillantes.

\*3 : HDMI1 uniquement.

# M551

## Spécifications du produit

Module LCD		55"/138,8 cm en diagonale Pas : 0,315 mm Résolution : 3840 x 2160 Couleur : Plus de 1073 millions de couleurs (en fonction de la carte graphique utilisée) Luminosité : 500 cd/m <sup>2</sup> (max.) à 25 °C Rapport de contraste : 1100:1 Angle de visualisation : 89° (typ) à CR>10	
Fréquence		Horizontale :	15 - 136 kHz
		Verticale :	23 - 76 Hz
Horloge de pixels		25 - 600 MHz (HDMI/DisplayPort)	
Dimension visible		1209,60 x 680,40 mm	
Signal d'entrée			
DisplayPort	Connecteur DisplayPort	RGB numérique	DisplayPort (jusqu'à 4096 x 2160 (60 Hz), HDCP 1.3/2.2)
HDMI	Connecteur HDMI	YUV numérique RGB numérique	HDMI (jusqu'à 4096 x 2160 (60 Hz), HDCP 1.4/2.2)
AUDIO			
Entrée AUDIO	Connecteur DisplayPort	Audio numérique	PCM 32, 44.1, 48 kHz (16/20/24 bits)
	Connecteur HDMI	Audio numérique	PCM 32, 44.1, 48 kHz (16/20/24 bits)
Sortie AUDIO	Mini jack stéréo	Audio analogique	Stéréo G/D 0,5 V rms
	HDMI (ARC)* <sup>3</sup>	Audio numérique	PCM 32, 44.1, 48 kHz (16/20/24 bits)
Sortie haut-parleur		Haut-parleur interne 10 W + 10 W (stéréo)	
Commande		Entrée RS-232C :	D-sub 9 broches
		LAN :	RJ-45 10 BASE-T/100 BASE-TX
		ENTRÉE de la télécommande :	Mini prise stéréo 3,5 mm
USB		Port d'alimentation, 5 V/2 A (max.) Port de mise à jour du lecteur multimédia/micrologiciel	
Alimentation		2,8 - 1,1 A à 100 - 240 V CA, 50/60 Hz	
Consommation électrique		Fonctionnement normal :	Environ 110 W
Environnement de fonctionnement		Température* <sup>1</sup> :	0 - 40 °C / 32 - 104 °F
		Humidité :	20 - 80 % (sans condensation)
		Altitude :	0 - 3000 m (la luminosité peut diminuer avec l'altitude)
Environnement de stockage		Température :	-20 - 60 °C / -4 - 140 °F
		Humidité :	10 - 80 % (sans condensation) / 80 % - 3,5 % x (pour les températures inférieures à 40 °C) pour les températures supérieures à 40 °C
Dimension* <sup>2</sup>		1239,6 (L) x 713 (H) x 71,9 (P) mm (avec poignée) 1239,6 (L) x 713 (H) x 61,1 (P) mm (sans poignée)	
Poids		26,4 kg	
Interface de montage compatible VESA		300 x 300 mm (M6, 4 trous)	
Alimentation pour carte d'option		12 V/5,5 A	
Alimentation pour module de calcul Raspberry Pi		12 V/1,67 A	

**REMARQUE** : les caractéristiques techniques peuvent faire l'objet de modifications sans préavis.

\*<sup>1</sup> : si vous utilisez des accessoires avec la carte d'option, contactez votre fournisseur pour obtenir des informations détaillées.

\*<sup>2</sup> : les mesures se rapportent uniquement au moniteur et n'incluent pas les pièces amovibles saillantes.

\*<sup>3</sup> : HDMI1 uniquement.

# M651

## Spécifications du produit

Module LCD		65"/163,9 cm en diagonale Pas : 0,372 mm Résolution : 3840 x 2160 Couleur : Plus de 1073 millions de couleurs (en fonction de la carte graphique utilisée) Luminosité : 500 cd/m <sup>2</sup> (max.) à 25 °C Rapport de contraste : 1100:1 Angle de visualisation : 89° (typ) à CR>10	
Fréquence		Horizontale :	15 - 136 kHz
		Verticale :	23 - 76 Hz
Horloge de pixels		25 - 600 MHz (HDMI/DisplayPort)	
Dimension visible		1428,48 x 803,52 mm	
Signal d'entrée			
DisplayPort	Connecteur DisplayPort	RGB numérique	DisplayPort (jusqu'à 4096 x 2160 (60 Hz), HDCP 1.3/2.2)
HDMI	Connecteur HDMI	YUV numérique RGB numérique	HDMI (jusqu'à 4096 x 2160 (60 Hz), HDCP 1.4/2.2)
AUDIO			
Entrée AUDIO	Connecteur DisplayPort	Audio numérique	PCM 32, 44.1, 48 kHz (16/20/24 bits)
	Connecteur HDMI	Audio numérique	PCM 32, 44.1, 48 kHz (16/20/24 bits)
Sortie AUDIO	Mini jack stéréo	Audio analogique	Stéréo G/D 0,5 V rms
	HDMI (ARC) <sup>*3</sup>	Audio numérique	PCM 32, 44.1, 48 kHz (16/20/24 bits)
Sortie haut-parleur		Haut-parleur interne 10 W + 10 W (stéréo)	
Commande		Entrée RS-232C :	D-sub 9 broches
		LAN :	RJ-45 10 BASE-T/100 BASE-TX
		ENTRÉE de la télécommande :	Mini prise stéréo 3,5 mm
USB		Port d'alimentation, 5 V/2 A (max.) Port de mise à jour du lecteur multimédia/micrologiciel	
Alimentation		2,9 - 1,2 A à 100 - 240 V CA, 50/60 Hz	
Consommation électrique		Fonctionnement normal :	Environ 120 W
Environnement de fonctionnement		Température <sup>*1</sup> :	0 - 40 °C / 32 - 104 °F
		Humidité :	20 - 80 % (sans condensation)
		Altitude :	0 - 3000 m (la luminosité peut diminuer avec l'altitude)
Environnement de stockage		Température :	-20 - 60 °C / -4 - 140 °F
		Humidité :	10 - 80 % (sans condensation) / 80 % - 3,5 % x (pour les températures inférieures à 40 °C) pour les températures supérieures à 40 °C
Dimension <sup>*2</sup>		1458,4 (L) x 836,2 (H) x 73,4 (P) mm (avec poignée) 1458,4 (L) x 836,2 (H) x 62,6 (P) mm (sans poignée)	
Poids		37,1 kg	
Interface de montage compatible VESA		400 x 400 mm (M8, 4 trous)	
Alimentation pour carte d'option		12 V/5,5 A	
Alimentation pour module de calcul Raspberry Pi		12 V/1,67 A	

**REMARQUE** : les caractéristiques techniques peuvent faire l'objet de modifications sans préavis.

\*1 : si vous utilisez des accessoires avec la carte d'option, contactez votre fournisseur pour obtenir des informations détaillées.

\*2 : les mesures se rapportent uniquement au moniteur et n'incluent pas les pièces amovibles saillantes.

\*3 : HDMI1 uniquement.

## Marques

Microsoft® et Windows® sont des marques commerciales ou déposées de Microsoft Corporation aux États-Unis et/ou dans d'autres pays.

NEC est une marque déposée de NEC Corporation.

DisplayPort™ et le logo DisplayPort™ sont des marques commerciales appartenant à la Video Electronics Standards Association (VESA®), aux États-Unis et dans d'autres pays.

MultiSync est une marque commerciale ou déposée de NEC Display Solutions, Ltd. au Japon et dans d'autres pays.

Tous les autres noms de marques et de produits sont des marques commerciales ou déposées de leurs détenteurs respectifs.

HDMI, le logo HDMI et High-Definition Multimedia Interface sont des marques commerciales ou déposées de HDMI Licensing Administrator, Inc., aux États-Unis et dans d'autres pays.

La marque et le logo PLink sont des marques commerciales dont l'enregistrement a été demandé ou qui sont déjà déposées au Japon, aux États-Unis d'Amérique et d'autres d'autres pays ou régions.

CRESTRON et CRESTRON ROOMVIEW sont des marques commerciales ou déposées de Crestron Electronics, Inc. aux États-Unis et dans d'autres pays.

NaViSet est une marque commerciale ou déposée de NEC Display Solutions, Ltd. au Japon et dans d'autres pays.

Blu-ray est une marque commerciale de Blu-ray Disc Association.

TILE COMP et TILE MATRIX sont des marques commerciales ou déposées de NEC Display Solutions, Ltd. au Japon et dans d'autres pays.

Intel et le logo Intel sont des marques commerciales d'Intel Corporation ou de ses filiales.



---

## [Avis] À propos des licences MPEG-4 AVC, MPEG-4 Visual fournies avec ce produit

---

### 1. MPEG AVC

CE PRODUIT PROFITE DE LA LICENCE DE BREVETS AVC POUR UNE UTILISATION PERSONNELLE PAR UN CONSOMMATEUR, OU TOUTE AUTRE UTILISATION N'IMPLIQUANT AUCUNE RÉMUNÉRATION POUR (i) CODER UNE VIDÉO CONFORME À LA NORME AVC (« AVC VIDEO ») ET/OU (ii) DÉCODER UNE VIDÉO AVC ENCODÉE PAR UN CONSOMMATEUR RÉALISANT UNE ACTIVITÉ PERSONNELLE ET/OU OBTENUE PAR UN FOURNISSEUR DE VIDÉO AVC AUTORISÉ. AUCUNE LICENCE N'EST ACCORDÉE, OFFICIELLEMENT OU NON, POUR TOUTE AUTRE UTILISATION. DES INFORMATIONS SUPPLÉMENTAIRES PEUVENT ÊTRE OBTENUES AUPRÈS DE MPEG LA, LLC. RENDEZ-VOUS À L'ADRESSE [HTTP://WWW.MPEGLA.COM](http://www.mpegla.com).

### 2. MPEG-4 Visual

CE PRODUIT PROFITE DE LA LICENCE DE BREVETS MPEG-4 VISUAL POUR UNE UTILISATION PERSONNELLE ET NON COMMERCIALE PAR UN CONSOMMATEUR POUR (i) CODER UNE VIDÉO CONFORME À LA NORME MPEG-4 VISUAL (« MPEG-4 VIDEO ») ET/OU (ii) DÉCODER UNE VIDÉO MPEG-4 ENCODÉE PAR UN CONSOMMATEUR RÉALISANT UNE ACTIVITÉ PERSONNELLE ET NON COMMERCIALE ET/OU OBTENUE PAR UN FOURNISSEUR DE VIDÉO MPEG-4 AUTORISÉ. AUCUNE LICENCE N'EST ACCORDÉE, OFFICIELLEMENT OU NON, POUR TOUTE AUTRE UTILISATION. DES INFORMATIONS SUPPLÉMENTAIRES, NOTAMMENT CELLES LIÉES À DES UTILISATIONS PROMOTIONNELLES, INTERNES ET COMMERCIALES, OU À L'ACQUISITION DE LICENCES, PEUVENT ÊTRE OBTENUES AUPRÈS DE MPEG LA, LLC. RENDEZ-VOUS À L'ADRESSE [HTTP://WWW.MPEGLA.COM](http://www.mpegla.com).

Les documents, accessoires et applications logicielles facultatives référencés dans ce manuel sont répertoriés ci-dessous.

## Sites régionaux de NEC Display Solutions

---

Monde entier : <https://www.nec-display.com/global/>

Asie-Pacifique : <https://www.nec-display.com/ap/contact/>

Amérique du Nord : <https://www.necdisplay.com>

Europe, Russie, Moyen-Orient et Afrique : <https://www.nec-display-solutions.com>

Japon : <https://www.nec-display.com/jp/>

## Documentation complémentaire

---

### Document PDF « Moniteur LCD NEC - Contrôle externe »

Ce document contient une définition du protocole de communication permettant de contrôler et d'interroger le moniteur via RS-232C ou LAN. Ce protocole utilise des fichiers binaires codés et nécessite le calcul de sommes de contrôle. La plupart des fonctionnalités du moniteur peuvent être contrôlées à l'aide de ces commandes. Un protocole plus simple est également disponible pour les applications moins exigeantes (voir ci-dessous).

Ce document peut être téléchargé sur le site Web de NEC Display Solutions dans votre région.

Un kit de développement logiciel basé sur le langage de programmation Python est également disponible. Il intègre ce protocole de communication dans une bibliothèque Python pour un développement rapide.

<https://github.com/NECDisplaySolutions/necpdsdk>

### Document PDF « Commande de contrôle ASCII commune pour moniteur/projecteur - Manuel de référence »

Ce document contient une définition du protocole de communication permettant de contrôler les fonctions de base du moniteur via un réseau local (LAN), à l'aide d'une syntaxe simple et similaire à celle de la langue anglaise. Ce protocole est parfaitement adapté aux intégrations simples au sein de systèmes de contrôle existants. Les fonctionnalités proposées comprennent le contrôle et l'interrogation de l'état de l'alimentation/du moniteur, des entrées vidéo et du volume. Le protocole utilise le codage ASCII et ne nécessite pas de calcul de sommes de contrôle.

Ce document peut être téléchargé sur le site Web de NEC Display Solutions dans votre région.

### Document PDF « Module de calcul Raspberry Pi - Guide d'installation »



Raspberry Pi

Ce document décrit les fonctionnalités, l'installation, la connectivité et la configuration du module de calcul Raspberry Pi, un composant facultatif disponible pour ce modèle. Le module de calcul Raspberry Pi et sa carte d'interface DS1-IF10CE sont disponibles séparément. Contactez un revendeur NEC agréé ou visitez le site Web NEC Display Solutions de votre région pour obtenir des informations relatives à sa disponibilité et à son acquisition.

Ce document peut être téléchargé à l'adresse suivante :

<https://www.nec-display.com/dl/en/manual/raspberrypi/>

## Logiciel

---

Le logiciel est disponible au téléchargement sur le site Web mondial de NEC Display Solutions :

[https://www.nec-display.com/dl/en/dp\\_soft/lineup.html](https://www.nec-display.com/dl/en/dp_soft/lineup.html)

### Logiciel NEC Display Wall Calibrator



Ce logiciel permet de bénéficier d'une configuration de mur vidéo avancée et d'une correspondance précise des couleurs en calibrant les moniteurs à l'aide d'un capteur externe. Cela s'avère utile lors de la configuration d'installations à plusieurs moniteurs (telles qu'un mur vidéo). Vous obtenez ainsi la meilleure correspondance de couleur et de luminosité possible entre les écrans et les paramètres applicables au mur vidéo. Le logiciel, disponible pour Windows et macOS, est disponible à l'achat et peut nécessiter l'utilisation d'un capteur couleur externe compatible. Contactez un revendeur NEC agréé ou visitez le site Web NEC Display Solutions de votre région pour obtenir des informations relatives à sa disponibilité et à son acquisition.

### Logiciel NaViSet Administrator



Ce logiciel gratuit est un système de contrôle, de surveillance et de gestion des ressources avancé et puissant, basé sur réseau, pour les moniteurs et projecteurs NEC. Il peut être utilisé sous Windows et macOS.

Sa dernière version est disponible sur le site Web de NEC Display Solutions.

## Matériel

---

### Capteur couleur USB MDSVSENSOR 3

Ce capteur couleur X-Rite personnalisé peut être utilisé avec le logiciel NEC Display Wall Calibrator indiqué ci-dessus.

Contactez un revendeur NEC agréé ou visitez le site Web NEC Display Solutions de votre région pour obtenir des informations relatives à sa disponibilité et à son acquisition.

Ce chapitre aborde les points suivants :

- ⇒ « ENTREE » à la page 76
- ⇒ « IMAGE » à la page 78
- ⇒ « AUDIO » à la page 81
- ⇒ « CALENDRIER » à la page 82
- ⇒ « FENTE » à la page 83
- ⇒ « RÉSEAU » à la page 85
- ⇒ « PROTÉGER » à la page 86
- ⇒ « SYSTEME » à la page 89

Les valeurs par défaut peuvent être fournies sur demande.

# ENTREE

MENU ENTREE	
<b>SÉLECTIONNER ENTRÉE</b>	
DisplayPort	Permet de sélectionner la source du signal.
HDMI1	
HDMI2	
Media Player	
COMPUTE MODULE*4	
OPTION*1	
<b>PARAMÈTRES ENTRÉE</b>	
NOM D'ENREE	Permet de renommer l'entrée actuelle. Des nombres personnalisés comportant un maximum de 14 caractères, espaces incluses, peuvent être définis. Les caractères peuvent être des lettres (A-Z), des chiffres (0-9) et certains symboles.
CHANGMT ENTRÉE AUTOMAT*2	Lorsqu'elle est activée, cette option peut détecter et modifier des entrées lorsqu'un signal est appliqué ou perdu. Permet de personnaliser la priorité d'entrée. REMARQUE : Cette option n'est pas disponible lorsque les options du menu OSD suivantes sont activées : <ul style="list-style-type: none"> <li>• [CAPT HUMAIN] est défini sur [ACTIVE] dans les paramètres [VARIATION AUTO] du menu [COMMANDE].</li> </ul>
AUCUN	ce moniteur ne cherche pas de signal vidéo sur les autres entrées. Si le signal vidéo est perdu sur l'entrée actuelle ou si le moniteur est manuellement reporté sur une entrée n'ayant pas de signal vidéo, l'écran devient noir et le voyant clignote en vert. Si [ECONOMIE D'ENERGIE] est activé, le moniteur passe en mode d'économie d'énergie une fois que la période de temps définie pour [ECONOMIE D'ENERGIE] s'est écoulée.
1ER DETECTE*3	le moniteur ne cherche pas de signal vidéo sur d'autres entrées tant que l'entrée actuelle dispose d'un signal vidéo. Si ce n'est pas le cas, le moniteur cherche un signal vidéo sur les autres entrées. S'il trouve un signal vidéo, le moniteur passe automatiquement de l'entrée actuelle à celle qui dispose d'une source vidéo active.
DERNIER DETECTE*3	le moniteur recherche activement un signal vidéo sur les autres entrées même s'il dispose déjà d'un signal vidéo actif. Lorsqu'une nouvelle source de signal vidéo est appliquée à une autre entrée, le moniteur passe directement sur cette dernière. Si le signal vidéo est perdu sur l'entrée actuelle, le moniteur cherche un signal vidéo sur les autres entrées. S'il trouve un signal vidéo, le moniteur passe automatiquement de l'entrée actuelle à celle qui dispose d'une source vidéo active.
DÉTECTION PERSO	Le moniteur ne recherche un signal vidéo que sur les entrées sélectionnées pour les numéros de priorités. Si le signal est perdu, le moniteur en recherche un dans l'ordre de priorité et bascule automatiquement vers la priorité la plus élevée s'il trouve un signal vidéo actif. Le moniteur recherche activement sur ces entrées. Si l'entrée de signal actuelle n'est pas à la priorité 1 et qu'un nouveau signal est appliqué sur l'entrée ayant la priorité 1, le moniteur bascule automatiquement vers l'entrée à la priorité la plus élevée. REMARQUE : • [Media Player] ne s'applique que lorsqu'un périphérique de stockage USB est connecté.



MENU ENTREE	
AVANCÉS	
PARAM. SIGNAL D'ENTRÉE	
DisplayPort	
DEBIT	Permet de sélectionner [HBR] ou [HBR2].
HDMI	Permet de définir le mode HDMI. MODE1 : la résolution maximale est de 3840 x 2160 (30 Hz). MODE2 : la résolution maximale est de 3840 x 2160 (60 Hz), HDCP 2.2 ou HDR.
Media Player	Permet de configurer les paramètres de lecture automatique pour le lecteur multimédia. ARRET : empêche la lecture automatique de fichiers. Photo : permet de lire automatiquement les fichiers images. Musique : permet de lire automatiquement les fichiers de musique. Film : permet de lire automatiquement les fichiers vidéo. Si vous utilisez une option autre que [ARRET], lisez les fichiers dans le dossier AUTO_PLAY du périphérique de stockage USB dans les cas suivants : - Lorsque l'alimentation est désactivée puis réactivée alors que le signal d'entrée est réglé sur [Lecteur multimédia]. - Lorsque la fonction [SÉLECTIONNER ENTRÉE] est réglée sur [Media Player]. REMARQUE : • L'ordre de lecture est classé par nom de fichier (numérique puis alphabétique, par ordre ascendant). • Si vous utilisez ce réglage en tandem avec [CHANGMT ENTRÉE AUTOMAT], le système passe sur « Lecteur multimédia » et lit automatiquement le fichier sélectionné lorsque le signal d'entrée est perdu.
SURBALAYAGE*3	Certains formats vidéo peuvent nécessiter différents modes d'analyse afin de garantir un meilleur affichage de l'image. REMARQUE : Cette fonction n'est pas disponible si le paramètre [MOUVEMENT] est activé dans le menu [ECONOMISEUR ECRAN].
MAR	L'image est redimensionnée pour s'adapter au mieux à l'écran sans modifier le format. Certaines images sont coupées. L'écran affiche environ 95 % de l'image.
ARRET	L'écran affiche toute l'image. Ce paramètre peut déformer l'image. REMARQUE : si vous utilisez un ordinateur avec sortie HDMI, sélectionnez [ARRET].
AUTO	La taille de l'image est ajustée automatiquement.
PLAGE VIDÉO*3	Permet de régler la plage de gradation à afficher en fonction du signal vidéo pour améliorer la luminosité de l'image. REMARQUE : Cette fonction est disponible uniquement en mode [HDMI], [DisplayPort] et [OPTION], et peut être sélectionnée dans le menu [SIGNAL D'ENTREE].
SIGNAL BRUT	permet de paramétrer l'ordinateur et d'afficher tous les signaux d'entrée dont les niveaux de gris sont compris entre 0 et 255.
SIGNAL ÉTENDU	permet de paramétrer l'équipement audiovisuel et d'étendre la plage des niveaux de gris de 16-235 à 0-255.
AUTO	permet de définir automatiquement les signaux d'entrée en ajustant l'équipement connecté.
CEC	
CEC	Permet aux lecteurs multimédia compatibles CEC, connectés via HDMI, de communiquer et d'autoriser un contrôle limité entre l'appareil et le moniteur. Disponible uniquement pour les entrées HDMI. Lorsque [MODE1] ou [MODE2] est sélectionné, les fonctions suivantes sont automatiquement activées : - Lorsqu'un appareil multimédia HDMI-CEC connecté est en cours de lecture, le moniteur est mis sous tension et/ou bascule vers l'entrée HDMI de l'appareil multimédia connecté. - La télécommande sans fil du moniteur peut être utilisée pour contrôler certaines fonctions de l'appareil multimédia. Lorsque [MODE1] est sélectionné, les fonctions CEC de la télécommande sans fil sont les suivantes : 1 (⏪), 2 (▶), 3 (⏩), 5 (■), 6 (  ), ENT, QUITTER, ▲, ▼, +, -, MUET, VOL+, VOL-. Lorsque [MODE2] est sélectionné, les fonctions CEC de la télécommande sans fil sont les suivantes : 0 à 9 et - du pavé numérique, ENT, QUITTER, ▲, ▼, +, -, GUIDE, MUET, SET/POINT ZOOM, VOL+, VOL-, CH/ZOOM+, CH/ZOOM-. Les fonctions CEC peuvent ne pas fonctionner comme indiqué en fonction du type de l'appareil connecté. Tous les fabricants ne proposent pas le même niveau d'intégration et de commande CEC ou peuvent ne prendre en charge que leurs produits.
ARRET AUTOMATIQUE	L'appareil compatible HDMI-CEC passe en veille en même temps que le moniteur lorsque vous appuyez sur le bouton VEILLE de la télécommande, ou lorsque vous appuyez sur le bouton  du moniteur. REMARQUE : Il est possible que l'appareil compatible HDMI-CEC ne passe pas en veille s'il est en cours d'enregistrement.

MENU ENTREE	
RECEPTEUR AUDIO	Lorsque [ACTIVER] est sélectionné, le haut-parleur interne est mis en sourdine et l'équipement audio avec la fonction ARC connecté restitue le son. Lorsque [DESACTIVER] est sélectionné, l'équipement audio avec la fonction ARC connecté est mis en sourdine et le haut-parleur interne restitue le son. REMARQUE : • La restitution du son peut prendre du temps lorsque vous changez de réglage [RECEPTEUR AUDIO], mais il ne s'agit pas d'une défaillance du moniteur.
RECH PERIPHERIQUE	Permet de rechercher l'entrée HDMI d'un périphérique compatible HDMI-CEC connecté. Si un périphérique compatible HDMI-CEC est trouvé, le type et le nom de ce dernier s'affichent. Une fois le périphérique compatible HDMI-CEC détecté, vous pouvez modifier l'entrée correspondante.
FORMAT SIGNAL	Permet de sélectionner l'espace de couleur et le mode RVB adéquats en cas de signal HDMI/DisplayPort.
COULEUR BORDURE COTE*3	Permet de régler la couleur des bordures qui s'affichent lorsqu'une image ne remplit pas tout l'écran. Appuyez sur le bouton + pour éclaircir les bordures, le niveau peut être augmenté jusqu'à la couleur blanche. Appuyez sur le bouton + pour assombrir les bordures, le niveau peut être diminué jusqu'à la couleur noire.
REINITIALISER	Permet de réinitialiser tous les paramètres du menu d'entrée par défaut, à l'exception de [NOM D'ENREE] et [CHANGMT ENTRÉE AUTOMAT].

\*1 : la disponibilité de cette fonction varie selon la carte d'option utilisée. Cette fonction est uniquement disponible lorsqu'une carte d'option est installée.

\*2 : en fonction de l'appareil, la détection peut ne pas s'effectuer correctement.

\*3 : sauf pour Lecteur multimédia.

\*4 : cette fonction est uniquement disponible lorsque le module de calcul Raspberry Pi et sa carte d'interface sont installés. Reportez-vous à la [page 73](#).

## IMAGE

MENU IMAGE	
MODE IMAGE	Fournit des paramètres d'image préconfigurés pour divers environnements dans lesquels cet appareil peut être utilisé, ou permet de personnaliser les paramètres en fonction des préférences du lecteur.
NATIVE	Réglage par défaut.
RETAIL	Couleurs lumineuses et vives idéales pour la publicité et la marque.
CONFERENCING	Température de couleur inférieure et optimisée pour des teintes de peau naturelles.
HIGHBRIGHT	Luminosité de rétroéclairage maximale avec une température de couleur supérieure pour des ambiances plus lumineuses.
TRANSPORTATION	Luminosité de rétroéclairage maximale à fort contraste pour lire du texte dans toutes les conditions.
CUSTOM	Paramètres personnalisables.
BACKLIGHT	Permet de régler la luminosité globale de l'image et de l'arrière-plan. Appuyez sur [+] ou sur [-] pour procéder à des réglages. REMARQUE : Lorsque [MAR] est sélectionné dans [DÉTEC. LUM. AMBIANTE] pour [AVANCÉS], cette fonction ne peut pas être modifiée.
GRADAT. RETROECLAIRAGE*1	Permet d'ajuster automatiquement le système de rétroéclairage de chaque moniteur LCD, en fonction du signal d'entrée.
NIV DE NOIR SUR VIDÉO	Permet de régler la luminance du noir. Lorsque la valeur du paramètre est trop basse pour être perçue, les termes du menu OSD deviennent verts.

MENU IMAGE	
<b>GAMMA</b>	
	Sélectionnez une correction gamma afin d'obtenir une meilleure qualité d'image. Le choix du paramètre adéquat dépend de l'usage que vous faites du moniteur.
NATIF	La correction gamma est traitée par l'écran LCD.
2.2	Correction gamma qu'il convient d'appliquer lors de l'utilisation d'un ordinateur.
2.4	Correction gamma qu'il convient d'appliquer lors de la lecture de vidéos, notamment à partir de DVD et Blu-ray.
S GAMMA	Correction gamma spéciale pour certains types de films. Accentue les parties foncées et diminue les parties claires de l'image (S-Curve). REMARQUE : Ne pas utiliser à des fins de diagnostic.
SIM. DICOM	Courbe GSDF DICOM simulée pour le type LCD.
PROGRAMMABLE1, 2, 3	Une courbe gamma programmable peut être chargée par le biais du logiciel NEC facultatif.
<b>COULEUR</b>	
COULEUR	Permet de régler la saturation de couleurs de l'écran. Appuyez sur le bouton + ou – pour procéder à des réglages.
TEMPERATURE COULEURS	Permet de régler la température des couleurs de tout l'écran. Une température de couleurs basse confère une teinte rougeâtre à l'écran.  Une température de couleurs élevée confère une teinte bleuâtre à l'écran. Afin d'affiner le réglage de température, vous pouvez ajuster les niveaux R/V/B du point blanc. Pour ce faire, le paramètre [TEMP COULEUR] doit être défini sur [AU CHOIX].  REMARQUE : Lorsque le mode [PROGRAMMABLE1], [PROGRAMMABLE2] ou [PROGRAMMABLE3] est sélectionné dans [GAMMA], cette fonction ne peut pas être modifiée.
CONTROLE COULEURS	Permet de régler individuellement la teinte du rouge, du jaune, du vert, du cyan, du bleu et du magenta. Pour exemple, vous pouvez passer du rouge au jaune ou au violet.
<b>CONTRASTE</b>	
	Permet de régler la luminosité de l'image en fonction du signal d'entrée. Appuyez sur le bouton + ou – pour procéder à des réglages.
<b>AVANÇÉS</b>	
MODE HDR	Lorsque le moniteur détecte un signal HDR, vous pouvez sélectionner la correction gamma de votre choix entre [BAS], [MOYEN] ou [FORT].
NETTETE	Permet de régler la netteté de l'image. Appuyez sur le bouton + ou – pour procéder à des réglages.
ASPECT	Permet de définir le format de l'image.  REMARQUE : <ul style="list-style-type: none"> <li>• Les images de taille réduite ne sont pas ajustées lors de la modification des paramètres [POSITION H] et [POSITION V].</li> <li>• L'option [ASPECT] passe automatiquement sur la valeur [COMPLET] si l'économiseur d'écran est lancé. Une fois celui-ci arrêté, le format initial est rétabli.</li> <li>• Cette fonction n'est pas disponible si le paramètre [MOUVEMENT] est activé dans le menu [ECONOMISEUR ECRAN].</li> <li>• Aucun zoom n'est possible avec une image dont la résolution d'entrée est de 4K.</li> </ul>
NORMAL	Permet d'afficher l'image au format défini par la source.
COMPLET	L'intégralité de l'écran est occupée.
LARGE	Permet d'étendre les images 16:9 pour remplir la totalité de l'écran.
1:1	Permet d'afficher l'image au format de pixel 1:1. Si la résolution en entrée est supérieure à la valeur recommandée, l'image est réduite afin d'être adaptée à l'écran.
ZOOM	Permet d'effectuer un zoom avant ou arrière.  REMARQUE : La portion de l'image située en dehors de la zone d'affichage active n'est pas visible. La réduction d'une image peut entraîner une dégradation de sa qualité.
ZOOM	Permet de maintenir le rapport du format lors du zoom.
HZOOM	Valeur du zoom horizontal.
VZOOM	Valeur du zoom vertical.
H POS	Position horizontale.
V POS	Position verticale.
CONTRASTE ADAPT*2	Permet de définir le niveau de contraste dynamique.  S'il est élevé, l'image est affichée clairement mais la luminosité s'avère instable en raison du large écart de contraste.

MENU IMAGE	
VARIATION AUTO	Permet d'ajuster automatiquement le rétroéclairage de l'écran LCD en fonction de la lumière ambiante.
LUMINOSITE AUTO	Permet de régler le niveau de luminosité en fonction du signal d'entrée.
DÉTEC. LUM. AMBIANTE	<p>Le rétroéclairage de l'écran LCD peut être augmenté ou diminué en fonction du niveau d'éclairage ambiant. Si celui-ci est élevé, le moniteur est réglé en conséquence.</p> <p>S'il est faible, c'est également le cas. Le visionnage est ainsi plus agréable dans toutes les conditions.</p> <p>Réglage du paramètre AMBIENT :</p> <p>[DÉTEC. LUM. AMBIANTE] dans OSD, sélectionnez [MAR] et définissez [INTENSITÉ LUMINEUSE] sur [BACKLIGHT].</p> <p>LUMINOSITE : paramètre à utiliser dans une pièce lumineuse.</p> <p>INTENSITÉ LUMINEUSE : le niveau de luminance dans une pièce lumineuse.</p> <p>BACKLIGHT : le niveau maximum de rétroéclairage dans une pièce lumineuse.</p> <p>OBSCURITE : paramètre à utiliser dans une pièce sombre.</p> <p>INTENSITÉ LUMINEUSE : le niveau de luminance dans une pièce sombre.</p> <p>BACKLIGHT : le niveau maximum de rétroéclairage dans une pièce sombre.</p> <p>STATUT : Affiche le niveau de réglage actuel de [INTENSITÉ LUMINEUSE] et de [BACKLIGHT].</p> <p>Lorsque la fonction [DÉTEC. LUM. AMBIANTE] est activée, le niveau de rétroéclairage de l'écran s'adapte automatiquement aux conditions de luminosité (voir la figure ci-dessous).</p> <div style="text-align: center;"> <p>Niveau de BACKLIGHT défini sur lequel se règle le moniteur lorsque la luminosité ambiante est faible.</p> <p>Niveau de BACKLIGHT défini sur lequel se règle le moniteur lorsque la luminosité ambiante est élevée.</p> <p>Plage de BACKLIGHT variable.</p> <p>Plage de réglages de BACKLIGHT</p> <p>0 % 100 %</p> <p>Sombre Luminosité de la pièce Lumineux</p> <p>L - Niveau de INTENSITÉ LUMINEUSE défini sur lequel se règle le moniteur lorsque la luminosité ambiante est faible.  H - Niveau de INTENSITÉ LUMINEUSE défini sur lequel se règle le moniteur lorsque la luminosité ambiante est élevée.</p> <p>REMARQUE : • Lorsqu'elle est définie sur [MAR], [BACKLIGHT] ne peut pas être modifié.  • Ne recouvrez pas le capteur facultatif lorsque [DÉTEC. LUM. AMBIANTE] est activé. [DÉTEC. LUM. AMBIANTE] est activé lorsqu'il est défini sur [MAR].</p> </div>
CAPT HUMAIN*1	<p>Permet de régler automatiquement le rétroéclairage et le volume si une présence humaine est détectée ou non devant le moniteur.</p> <p>REMARQUE : Le capteur humain est désactivé automatiquement si [CHANGMT ENTRÉE AUTOMAT] est défini alors que [CAPT HUMAIN] est activé.</p> <p>le paramètre [ECONOMIE D'ENERGIE] est désactivé lorsque [AUTO OFF] ou [AU CHOIX] est sélectionné dans [CAPT HUMAIN].</p>
DESACT.	La fonction de capteur de présence humaine est désactivée.
AUTO OFF	Le rétroéclairage du moniteur est désactivé automatiquement et le volume est coupé lorsqu'aucune présence humaine n'est détectée pendant la période définie dans [TEMPS ATTENTE]. Lorsqu'une personne est proche du moniteur, celui-ci bascule automatiquement en mode normal.
AU CHOIX	Le signal d'entrée, le rétroéclairage et le volume du moniteur prennent automatiquement les valeurs définies pour [SELECT ENTREE], [BACKLIGHT] et [VOLUME] lorsqu'aucune présence humaine n'est détectée pendant la période définie dans [DUREE ATTENTE]. Lorsqu'une personne est à nouveau proche du moniteur, ce dernier rétablit automatiquement le rétroéclairage et le volume normaux, et reproduit le signal d'entrée sélectionné pour [SELECT ENTREE].

MENU IMAGE	
TILE MATRIX	<p>Permet d'afficher une image sur plusieurs écrans (jusqu'à 100) par le biais d'un amplificateur de distribution. Cette option permet d'ajuster manuellement les paramètres TILE MATRIX qui sont configurés automatiquement lorsque vous utilisez [CONFIGURATION TILE MATRIX AUTOMATIQUE].</p> <p>REMARQUE :</p> <ul style="list-style-type: none"> <li>• Une résolution basse ne convient pas pour la mosaïque sur plusieurs moniteurs.</li> <li>• Il est possible d'utiliser le moniteur sans amplificateur de distribution avec un nombre inférieur d'écrans.</li> <li>• Si [ZOOM] est le réglage d'aspect sélectionné, l'aspect [COMPLET] s'applique lorsque TILE MATRIX est activé. Lorsque TILE MATRIX est activé, la définition du réglage d'aspect sur [ZOOM] ou la modification du niveau de zoom n'affecte pas l'image. Lorsque TILE MATRIX est désactivé, les paramètres modifiés alors qu'il était activé s'appliquent immédiatement.</li> <li>• Si le contenu du lecteur multimédia est lu alors que [TILE MATRIX] est activé, la fréquence de lecture de l'image peut être sujette à un délai lors du passage d'un moniteur à l'autre.</li> <li>• Lorsque le signal d'entrée est 4K, [TILE MATRIX] n'est pas disponible.</li> </ul>
ECRANS H	Nombre de moniteurs disposés horizontalement.
ECRANS V	Nombre de moniteurs disposés verticalement.
POSITION	Sélectionnez la section de l'image en mosaïque à afficher sur le moniteur actuel.
TILE COMP	<p>Permet de régler l'image afin de combler les espaces entre des moniteurs.</p> <p>Lorsque cette option est activée, la taille et la position de l'image peuvent être réglées en appuyant sur le bouton + ou – de la télécommande.</p>
CONFIRMER PARAMÈTRES	Permet de démarrer TILE MATRIX.
REINITIALISER	Permet de réinitialiser tous les paramètres du menu IMAGE par défaut, à l'exception de [MODE IMAGE].

\*1 : cette fonction n'est disponible qu'en cas de connexion du capteur facultatif.

\*2 : sauf pour le signal RVB.

## AUDIO

MENU AUDIO	
MODE AUDIO	Fournit des paramètres audio préconfigurés pour divers environnements dans lesquels cet appareil peut être utilisé, ou permet de personnaliser les paramètres en fonction des préférences du lecteur.
NATIVE	Réglage par défaut.
RETAIL	Son Surround pour un son net dans les magasins.
CONFERENCING	Réglages optimisés pour un son net dans les salles de conférence.
HIGHBRIGHT	Niveau de volume le plus faible pour mettre en avant le message visuel (l'audio est coupé).
TRANSPORTATION	Niveau de volume le plus faible pour éviter des nuisances dans les espaces publics (l'audio est coupé).
CUSTOM	Paramètres personnalisables.
VOLUME	Permet d'augmenter ou de diminuer le volume de la sortie audio.
BALANCE	Permet de définir les paramètres de sortie audio sur [STEREO] ou [MONO].
STEREO/MONO	<p>STEREO : canaux audio indépendants pour l'acheminement du signal audio. La balance sonore entre les haut-parleurs gauche et droit peut être réglée.</p> <p>MONO : les signaux audio sont acheminés via un seul canal audio. La balance ne peut pas être réglée et le curseur n'est pas disponible.</p>
BALANCE	<p>Appuyez sur le bouton + pour déplacer le signal audio vers la droite.</p> <p>Appuyez sur le bouton – pour déplacer le signal audio vers la gauche.</p> <p>REMARQUE : Cette fonction n'est pas disponible lorsque [MONO] est sélectionné.</p>
SURROUND	Permet de produire artificiellement un son Surround.

MENU AUDIO	
EGALISEUR	
AIGUS	Permet d'accentuer ou de réduire le son hautes fréquences. Appuyez sur le bouton + pour augmenter les [AIGUS]. Appuyez sur le bouton – pour diminuer les [AIGUS].
GRAVES	Permet d'accentuer ou de réduire le son basses fréquences. Appuyez sur le bouton + pour augmenter les [GRAVES]. Appuyez sur le bouton – pour diminuer les [GRAVES].
AVANCÉS	
SORTIE LIGNE	Sélectionnez [VARIABLE] pour contrôler le niveau de sortie de ligne avec le bouton VOLUME de la télécommande ou du panneau de configuration.
DUREE AUDIO	
DUREE AUDIO	Sélectionnez cette option s'il existe un délai notable entre la vidéo et la sortie du signal audio. Lorsque cette option est activée, le signal audio peut être différé de 0 à 100 millisecondes. Cela permet de compenser les retards de lecture vidéo, qui peuvent survenir du fait d'un traitement vidéo (comme le désentrelacement), par un retard de lecture audio équivalent afin d'éviter tout problème de synchronisation.
TPS RETARD	
HAUT-PARLEUR INTERNE	L'option [ARRET] permet de stopper toute sortie via les haut-parleurs internes.
REINITIALISER	Permet de réinitialiser tous les paramètres du menu AUDIO par défaut, à l'exception de [MODE AUDIO].

## CALENDRIER

MENU CALENDRIER	
INFOS SUR LES PROG.	Permet de créer un calendrier d'utilisation du moniteur (voir <a href="#">page 44</a> ). Parcourez et modifiez le calendrier à l'aide des boutons ▲, ▼, +, –. Utilisez le bouton SET/POINT ZOOM de la télécommande ou les commandes de modification d'entrée du moniteur pour sélectionner des paramètres. REMARQUE : <ul style="list-style-type: none"> <li>Le paramètre [DATE ET HEURE] doit être défini avant d'ajouter des calendriers.</li> <li>Les calendriers que vous configurez sont enregistrés lorsque vous quittez la fenêtre [INFOS SUR LES PROG.].</li> <li>Si plusieurs calendriers sont configurés pour démarrer en même temps, celui doté du numéro le plus élevé est prioritaire.</li> <li>Les calendriers ne sont pas utilisés si [PROGRAMMATEUR ARRET] est activé.</li> <li>Les calendriers ne sont pas exécutés tant que le menu [INFOS SUR LES PROG.] est ouvert.</li> </ul>
PARAMETRES	Mettez le numéro en évidence, puis appuyez sur SET/POINT ZOOM pour activer le calendrier. La case située en regard du numéro est dotée d'un contour lorsque le calendrier est activé. Jusqu'à 14 calendriers peuvent être créés et activés. Appuyez sur le bouton + ou – pour parcourir les numéros de calendriers.
ALIMENTATION	Permet de définir l'état d'alimentation du moniteur pour le calendrier. Sélectionnez [MAR] si vous souhaitez que le moniteur soit allumé à l'heure spécifiée. Sélectionnez [ARRET] si vous souhaitez que le moniteur soit éteint à l'heure spécifiée.
HEURE	Définissez l'heure de début du calendrier. REMARQUE : Remplissez les deux champs du paramètre HEURE. Si l'un ou l'autre champ indique [--], le calendrier n'est pas utilisé.
ENTREE	Permet de sélectionner l'entrée vidéo à utiliser pour le calendrier. Pour conserver l'entrée active au démarrage du calendrier, assurez-vous que le paramètre défini est [--]. Si vous sélectionnez une entrée spécifique, réglez [ALIMENTATION] sur [MAR].
DATE	
ANNEE	Sélectionnez cette option si le calendrier ne doit être exécuté qu'au cours d'un jour précis ou s'il s'agit d'un calendrier irrégulier.
MOIS	
JOUR	
CHAQUE SEM.	Sélectionnez cette option pour que le calendrier se répète toutes les semaines.
PROGRAMMATEUR ARRET	Permet d'éteindre le moniteur après la période de temps indiquée en regard du curseur. Appuyez sur le bouton + ou – de la télécommande pour régler le programmeur entre 1 et 24 heures. REMARQUE : Les calendriers ne sont pas utilisés si [PROGRAMMATEUR ARRET] est activé.
REINITIALISER	Permet de réinitialiser tous les paramètres du menu CALENDRIER par défaut, à l'exception de [PROGRAMMATEUR ARRET].

MENU FENTE	
FENTE ACTIVE	Permet de définir le logement pour carte d'option actif. REMARQUE : Seule l'entrée sélectionnée fonctionnera.
OPTION*1	Configurez les paramètres d'une carte d'option connectée.
COMMANDE ALIMENTATION	
SOURCE D'ENERGIE	Permet de contrôler l'alimentation d'une carte d'option. Sélectionnez [MAR] puis appuyez sur le bouton SET de la télécommande pour allumer l'appareil. Sélectionnez [ARRET] puis appuyez sur le bouton SET de la télécommande pour éteindre l'appareil. REMARQUE : L'option qui est en surbrillance sous [SOURCE D'ENERGIE] lorsque vous ouvrez le menu [COMMANDE ALIMENTATION] indique l'état actuel de l'alimentation. Si [OUI] est en surbrillance, l'alimentation est active. Si [NON] est en surbrillance, l'alimentation est coupée.
BOUTON D'ALIMENTATION	Permet d'effectuer la même opération que le bouton d'alimentation de la carte d'option installée.
FORCER L'ARRÊT	Appuyez sur [OUI] pour forcer l'arrêt de la carte d'option installée. REMARQUE : Utilisez uniquement cette fonction lorsque le système d'exploitation ne peut pas être arrêté manuellement.
REINITIALISER	Appuyez sur [OUI] pour forcer l'arrêt ou le redémarrage de la carte d'option si elle ne répond pas à la fonction [BOUTON D'ALIMENTATION] ou [FORCER L'ARRÊT]. REMARQUE : Cette fonction peut provoquer une corruption des fichiers de données sur la carte d'option ou des fichiers de données sur un périphérique de stockage connecté à une carte d'option installée. N'utilisez cette fonction que lorsque [BOUTON D'ALIMENTATION] et [FORCER L'ARRÊT] ne peut pas être utilisé.
Connection Status*3	Affiche l'état de connexion d'une carte d'option. Si l'état n'est pas « Connecté », aucune n'est installée.
Power Status*3	Affiche l'état opérationnel de la carte d'option installée.
Module*3	Affiche des informations sur la carte d'option installée.
PARAMÈTRAGE ALIM.	
ALLUMAGE AUTO	La carte d'option installée est activée automatiquement lorsque le moniteur est mis sous tension.
EXTINCTION AUTO*2, *4	La carte d'option installée est éteinte lorsque le moniteur passe en mode veille.
DECLENCHEMENT ALIM	Lorsque [ARRET] est sélectionné pour [FENTE D'ALIMENTATION], ceci permet de définir le délai entre [EXTINCTION AUTO] et la mise hors tension de la carte d'option.
EXTINCTION ÉCRAN AUTO	Permet au moniteur de passer dans le même état que l'appareil installé lorsque celui-ci passe en mode veille ou d'économie d'énergie.
OFF WARNING	Lorsque la carte d'option est éteinte, affiche un avertissement indiquant que l'appareil doit être éteint à partir de son système d'exploitation. Ce message ne peut pas être modifié. Cette fonction est disponible lorsque vous [SOURCE D'ENERGIE] est sur [MAR].
MODULE DE CALCUL	Configurez les paramètres d'un module de calcul Raspberry Pi et de sa carte d'interface.
COMMANDE ALIMENTATION	
SOURCE D'ENERGIE	Permet de contrôler l'alimentation du module de calcul. Sélectionnez [MAR] puis appuyez sur le bouton SET de la télécommande pour allumer l'appareil. Sélectionnez [ARRET] puis appuyez sur le bouton SET de la télécommande pour éteindre l'appareil. REMARQUE : L'option qui est en surbrillance sous [SOURCE D'ENERGIE] lorsque vous ouvrez le menu [COMMANDE ALIMENTATION] indique l'état actuel de l'alimentation. Si [OUI] est en surbrillance, l'alimentation est active. Si [NON] est en surbrillance, l'alimentation est coupée.
BOUTON D'ALIMENTATION	Permet d'effectuer un arrêt normal du module de calcul.
REINITIALISER	Appuyez sur [OUI] pour forcer l'arrêt ou le redémarrage du module de calcul s'il ne répond pas à la fonction [BOUTON D'ALIMENTATION]. REMARQUE : Appuyez sur SET pour forcer l'arrêt ou le redémarrage du module de calcul s'il ne répond pas à la fonction [BOUTON D'ALIMENTATION].
Connection Status	Affiche l'état de connexion d'un module de calcul. Si l'état n'est pas « Connecté », aucun n'est installé.
Power Status	Affiche l'état opérationnel du module de calcul.
Module	Affiche des informations sur la carte d'interface du module de calcul.

MENU FENTE	
PARAMÈTRAGE ALIM.	
ALLUMAGE AUTO	Le module de calcul est activé automatiquement lorsque le moniteur est mis sous tension.
EXTINCTION AUTO	Le module de calcul est éteint lorsque le moniteur passe en mode veille.
DECLENCHEMENT ALIM	Permet de spécifier le délai séparant le signal d'arrêt et l'arrêt lui-même. Configurez ce réglage afin que les logiciels s'éteignent en toute sécurité.
EXTINCTION ÉCRAN AUTO	Lorsque [DESACTIVER] est sélectionné, lit automatiquement les images ou vidéos se trouvant dans le dossier sélectionné lors de la mise sous tension du moniteur si [MODULE DE CALCUL] est défini comme source d'entrée.
OFF WARNING	Lorsque le module de calcul est éteint, affiche un avertissement indiquant que l'appareil doit être éteint à partir de son système d'exploitation. Ce message ne peut pas être modifié. Cette fonction est disponible lorsque vous [SOURCE D'ENERGIE] est sur [MAR].
PARAMÈTRES AVANCÉS	
SIGNAL D'ARRET	Permet d'activer ou de désactiver la fonctionnalité GPIO 23 afin d'être alerté lorsque l'alimentation du module de calcul est sur le point de s'interrompre.
SIGNAL IR	Permet d'activer ou de désactiver le transfert des signaux en provenance de la télécommande.
CONTROLE MONITEUR	Permet d'activer ou de désactiver la connexion en série interne reliant le moniteur et le module de calcul.
WDT	Permet d'activer ou de désactiver la fonction intégrée Watchdog Timer du moniteur pour le module de calcul. Lorsqu'elle est activée, le moniteur attend de recevoir une commande de réinitialisation périodique du module de calcul via l'UART interne. Si la commande n'est pas reçue pendant trois périodes de délai d'expiration consécutives, le moniteur redémarre le module de calcul.
HEURE DE DEMARRAGE	Permet de définir le délai entre la mise sous tension du module de calcul et le moment où le moniteur doit commencer à recevoir des commandes de réinitialisation WDT.
DUREE	Permet de définir à combien de reprises le moniteur peut recevoir des commandes WDT provenant du module de calcul.
FENTE D'ALIMENTATION	Permet au moniteur d'alimenter une carte d'option en mode de veille ou d'économie d'énergie. [AUTO] : Le logement pour carte d'option est alimenté en permanence, même en modes d'économie d'énergie et de veille. Le logement pour carte d'option n'est plus alimenté en modes d'économie d'énergie et de veille lorsqu'aucun appareil n'est installé. [MAR] : Le logement pour carte d'option est alimenté en permanence, même en modes d'économie d'énergie et de veille. [ARRET] : Le logement pour carte d'option n'est plus alimenté en modes d'économie d'énergie et de veille REMARQUE : Si la carte d'option est un ordinateur, définissez [FENTE D'ALIMENTATION] sur [AUTO] ou [MAR].
REINITIALISER	Permet de réinitialiser tous les paramètres du menu FENTE par défaut, à l'exception de [FENTE D'ALIMENTATION].

\*1 : la disponibilité de cette fonction varie selon la carte d'option installée sur le moniteur. Si vous modifiez ce paramètre, éteignez l'alimentation du moniteur.

\*2 : la disponibilité de cette fonction varie selon la carte d'option utilisée. Cette fonction est uniquement disponible lorsqu'une carte d'option est installée.

\*3 : certaines cartes d'option peuvent ne pas s'afficher correctement.

\*4 : si la carte d'option est un ordinateur, vérifiez également les paramètres d'arrêt de l'ordinateur.



# RÉSEAU

MENU RÉSEAU	
INFOS RESEAU	Permet de configurer les paramètres réseau du moniteur automatiquement ou manuellement.
REGLAGE IP	Lorsque [AUTO] est sélectionné, l'adresse IP est automatiquement obtenue à partir du serveur DHCP. Lorsque [MANUEL] est sélectionné, les paramètres réseau doivent être saisis manuellement. Contactez l'administrateur réseau pour obtenir cette information. REMARQUE : Si le paramètre [REGLAGE IP] est défini sur [AUTO], contactez votre administrateur réseau pour connaître l'adresse IP.
ADRESSE IP	Si le paramètre [REGLAGE IP] est défini sur [MANUEL], permet de saisir l'adresse IP du moniteur connecté au réseau.
MASQUE SUBNET	Si le paramètre [REGLAGE IP] est défini sur [MANUEL], vous devez saisir les données relatives au masque de sous-réseau manuellement.
PASSERELLE PAR DEFAUT	Si le paramètre [REGLAGE IP] est défini sur [MANUEL], permet de régler la passerelle par défaut pour le moniteur connecté au réseau. REMARQUE : Saisissez la valeur 0.0.0.0 pour réinitialiser ce paramètre.
DNS	Permet d'indiquer l'adresse IP de vos serveurs DNS. [AUTO] : ce paramètre permet de récupérer automatiquement l'adresse IP du serveur DNS connecté au moniteur. [MANUEL] : vous devrez saisir manuellement l'adresse IP du serveur DNS connecté au moniteur. REMARQUE : Si le paramètre [DNS] est défini sur [AUTO], contactez votre administrateur réseau pour connaître l'adresse IP.
DNS PRINCIPAL	Définissez les paramètres de serveur DNS principal du réseau connecté au moniteur. REMARQUE : Saisissez la valeur 0.0.0.0 pour réinitialiser ce paramètre.
DNS SECONDAIRE	Définissez les paramètres de serveur DNS secondaire du réseau connecté au moniteur. REMARQUE : Saisissez la valeur 0.0.0.0 pour réinitialiser ce paramètre.
ADRESSE MAC	Affiche l'[ADRESSE MAC] du moniteur.
EXECUTER	Permet d'exécuter les paramètres d'informations sur le réseau.
SÉCURITÉ RÉSEAU	Activez ou désactivez la fonctionnalité réseau des options du moniteur. REMARQUE : Définissez AFFICHER sur ACTIVER lors de la mise à jour de la version du micrologiciel via le réseau.
ÉCRAN	permet d'activer ou désactiver la fonctionnalité réseau du contrôle à distance du moniteur. Si elle est désactivée, les éléments suivants ne fonctionnent pas : Commande externe, Messagerie, Serveur HTTP, SNMP, Crestron, AMX, PJLink.
MODULE DE CALCUL	Permet d'activer ou de désactiver la fonctionnalité réseau de la carte d'interface du module de calcul uniquement.
APPLY (Appliquer)	Appliquez les paramètres de sécurité réseau.
PING	Permet de vérifier que la connexion au réseau est correctement établie, en tentant de communiquer avec l'adresse IP prédéfinie.
ADRESSE IP	Permet de définir une adresse IP pour l'envoi d'un ping.
EXECUTER	Permet de s'assurer, en envoyant un ping, qu'une réponse peut être envoyée au moniteur à partir de l'adresse IP.
REINITIALISER	Permet de réinitialiser tous les paramètres du menu RÉSEAU par défaut, à l'exception de [INFOS RESEAU] et [PING].

# PROTÉGER

MENU PROTÉGER	
PARAM. ÉCO ÉNERGIE	
ÉCONOMIE D'ÉNERGIE	<p>Permet d'activer ou de désactiver le passage du moniteur en mode d'économie d'énergie.</p> <p>Lorsque [ACTIVER] est sélectionné, le moniteur passe en mode d'économie d'énergie une fois que la période de temps s'est écoulée sans qu'un signal d'entrée ne soit détecté ou lorsque le signal a été perdu.</p> <p>Vous pouvez définir la condition d'économie d'énergie dans [MODE].</p> <p>Lorsque le moniteur est en mode d'économie d'énergie, le voyant d'alimentation change de couleur. Reportez-vous au tableau du voyant d'alimentation (voir <a href="#">page 65</a>).</p> <p>Lorsque [DESACTIVER] est sélectionné, le moniteur ne passe pas en mode d'économie d'énergie.</p> <p>Le moniteur passe à l'état sélectionné pour [MODE] lorsque la condition suivante est remplie :</p> <p>Le moniteur est éteint en appuyant sur l'interrupteur d'alimentation principal ou sur le bouton MISE SOUS TENSION de la télécommande, via [ALIMENTATION] dans [INFOS SUR LES PROG.] ou via une commande externe.</p> <p>Reportez-vous aux caractéristiques du moniteur (voir « M431 » à la <a href="#">page 68</a>, « M491 » à la <a href="#">page 69</a>, « M551 » à la <a href="#">page 70</a> et « M651 » à la <a href="#">page 71</a>) pour obtenir des informations relatives à la consommation électrique.</p> <p>REMARQUE :</p> <ul style="list-style-type: none"> <li>Lorsque le moniteur est connecté à un ordinateur, il est possible que l'adaptateur d'affichage du moniteur ne cesse pas d'envoyer des données numériques, même s'il n'y a pas d'image à l'écran. Si cela se produit, le moniteur ne passe pas en mode de veille.</li> <li>La fonction [ECONOMIE D'ENERGIE] est désactivée lorsque [AUTO OFF] est activé dans le menu CALENDRIER, ou lorsque [CAPT HUMAIN]*1 est activé dans la section [VARIATION AUTO] du menu COMMANDE.</li> </ul> <p>*1 : cette fonction n'est disponible qu'en cas de connexion du capteur facultatif.</p>
REGLAGE TEMPS	Permet de définir le temps pendant lequel le moniteur doit attendre un signal d'entrée avant de passer en mode d'économie d'énergie.
MODE	<p>Lorsque [ALIMENTATION FAIBLE] est sélectionné, le moniteur ne peut pas détecter un signal d'entrée de l'appareil connecté et n'est pas mis automatiquement sous tension. Pour mettre le moniteur sous tension, appuyez sur l'interrupteur d'alimentation principal ou sur le bouton MISE SOUS TENSION de la télécommande, ou déconnectez et reconnectez le câble de signal de l'appareil.</p> <p>Lorsque [NORMAL] est sélectionné, le moniteur n'est pas mis sous tension par la détection d'un signal d'entrée d'un appareil connecté. Définissez sur [NORMAL] lorsque vous utilisez une fonction de commande externe (voir <a href="#">page 51</a>).</p>
USB	
ALIMENTATION USB	<p>Sélectionnez [MAR] pour fournir une alimentation en mode Veille.</p> <p>Sélectionnez [MAR] pour alimenter le port USB.</p> <p>REMARQUE : La consommation d'énergie des appareils connectés sur ce port dépend des appareils USB.</p>
MESS. ECO. ENERGIE	Affiche un message lorsque le moniteur passe en mode de basse consommation.
DÉMARRAGE RAPIDE	Lorsque cette option est ACTIVER, le moniteur se rallume rapidement aussitôt un signal détecté. L'activation de cette fonction augmente la consommation d'énergie en mode veille.
GESTION THERMIQUE	
CONTROLE VENTILATEUR	<p>Lorsque [AUTO] est sélectionné, les ventilateurs ne sont activés que lorsque la température interne atteint la température définie pour l'un des capteurs dans ce menu. Les ventilateurs s'éteignent automatiquement lorsque le moniteur a refroidi. Lorsque [MAR] est sélectionné, les ventilateurs sont toujours activés. Les ventilateurs ne peuvent pas être éteints manuellement.</p> <p>Utilisez les boutons + et – de la télécommande pour régler la température interne maximale que le moniteur peut atteindre avant l'activation des ventilateurs lorsque [AUTO] est sélectionné.</p>
VITESSE VEN	L'option [VITESSE VEN] peut être définie sur [LENT] ou [RAPIDE].
ÉCRAN	Affiche l'état de la température interne du moniteur.
STATUT DU VENTILATEUR	Affiche l'état du ventilateur interne du moniteur.
TEMPÉRATURE INTERNE	Affiche la température interne du moniteur.
FENTE	Affiche la température interne de la carte d'option.
STATUT DU VENTILATEUR	Affiche l'état du ventilateur de la carte d'option.
TEMPÉRATURE INTERNE	Affiche la température interne de la carte d'option.
EXIG. VENTIL. SYSTÈME	Affiche l'opération requise de la carte d'option et du module de calcul.
OPTION	
COMPUTE MODULE	

MENU PROTÉGER	
ECONOMISEUR ECRAN	<p>Permet de réduire les risques de persistance de l'image.</p> <p>REMARQUE :</p> <ul style="list-style-type: none"> <li>• Lorsque l'économiseur d'écran démarre, le format d'image passe à [COMPLET]. Lorsque l'économiseur d'écran s'arrête, le format revient à la valeur [ASPECT] actuelle.</li> <li>• Il n'est pas possible d'activer l'économiseur d'écran avec un signal d'entrée 4K.</li> <li>• Lorsque [MOUVEMENT] est activé, [ASPECT] et [SURBALAYAGE] ne sont pas disponibles.</li> <li>• Cette fonction est désactivée lorsque vous activez [TILE MATRIX] ou lorsque vous appuyez sur le bouton IMAGE FIXE de la télécommande.</li> </ul>
MOUVEMENT	Permet d'agrandir légèrement l'image à l'écran au niveau de zoom prédéfini puis de déplacer l'image dans les quatre directions (haut, bas, droite, gauche) à l'intervalle prédéfini. Utilisez les boutons + et – de la télécommande pour définir l'heure sur le curseur [INTERVALLE] et le pourcentage de zoom sur le curseur [ZOOM].
DELAI MISE SOUS TENSION	Permet de différer la mise sous tension du moniteur pendant la durée définie lorsque vous appuyez sur le bouton MISE SOUS TENSION.
TPS RETARD	Le délai peut être compris entre 0 et 50 secondes.
LIEN ID	<p>Permet d'associer le [TPS RETARD] à l'identificateur du moniteur. Ceci permet d'éviter les surintensités pouvant se produire si plusieurs moniteurs doivent être mis sous tension en même temps. Plus l'identificateur du moniteur est élevé, et plus le retard de mise sous tension du moniteur est long.</p> <p>Par exemple, si l'identificateur du moniteur est 20 et que [TPS RETARD] est défini sur 5 secondes, la durée entre le moment où vous appuyez sur le bouton MISE SOUS TENSION et la mise sous tension effective est de 95 secondes.</p> <p>REMARQUE : Si [TPS RETARD] est défini 0 seconde, aucun retard supplémentaire ne s'applique à [LIEN ID]. Le retard de mise sous tension doit être de 1 seconde ou plus.</p>
PARAM. DE SÉCURITÉ	Un mot de passe doit être saisi pour pouvoir utiliser le moniteur.
MOT DE PASSE	Entrez le mot de passe actuel pour modifier les paramètres de ce menu. Le mot de passe par défaut est 0000.
MODE SECURISE	Permet de sélectionner quand un mot de passe de sécurité est requis pour utiliser le moniteur.
VERROU DEMARRAGE	Le mot de passe est requis lors de la mise sous tension du moniteur.
VERROUILL CONTROLE	Le mot de passe est requis lorsque vous appuyez sur un bouton du panneau de boutons de l'écran ou de la télécommande.
MODIF MOT DE PASSE	<p>Permet la modification du mot de passe de sécurité.</p> <p>REMARQUE : Le mot de passe pré-réglé est [0000].</p>
MOT DE PASSE ACTUEL	Entrez le mot de passe actuel à modifier.
NOUVEAU MOT DE PASSE	Entrez un nouveau mot de passe.
CONFIRMER MOT DE PASSE	Entrez à nouveau le nouveau mot de passe pour confirmer le changement de mot de passe.
REGLAGE VERROUILL	<p>Permet d'empêcher le contrôle du moniteur via la télécommande sans fil, les boutons du moniteur, ou les deux.</p> <p>Lorsque cette option est activée, tous les paramètres associés le sont également.</p> <p>REMARQUE :</p> <ul style="list-style-type: none"> <li>• La fonction [IR] s'applique uniquement aux boutons de la télécommande sans fil. Elle n'empêche pas l'accès aux boutons du moniteur.</li> <li>• Pour revenir à un fonctionnement normal, maintenez le bouton AFFICHER de la télécommande enfoncé pendant plus de 5 secondes.</li> <li>• Pour activer le verrouillage des touches de commande, appuyez simultanément sur les boutons ▲ et ▼ pendant plus de 3 secondes. Pour revenir en mode utilisateur, appuyez simultanément sur les boutons ▲ et ▼ pendant plus de 3 secondes.</li> </ul>
SELECTION	Permet de sélectionner l'appareil, [IR], [CLÉ] ou [CLÉ & IR].
MODE	Permet de sélectionner le mode [UNLOCK], [ALL LOCK] ou [CUSTOM LOCK].
UNLOCK	Tous les boutons fonctionnent normalement.
ALL LOCK	Permet de verrouiller tous les boutons.
CUSTOM LOCK	Tous les boutons sont verrouillés, à l'exception des suivants, qui peuvent être verrouillés ou déverrouillés individuellement.

MENU PROTÉGER	
ALIM	Sélectionnez [DEVER.] pour pouvoir utiliser le bouton d'alimentation lorsque tous les boutons sont verrouillés. Sélectionnez [VERROU.] pour verrouiller le bouton.
VOLUME	<p>Lorsque [IR] est sélectionné dans [SELECTION] :</p> <ul style="list-style-type: none"> <li>- DEVER. : activez la commande du volume avec le bouton VOL +/- de la télécommande.</li> </ul> <p>Lorsque [CLÉ] est sélectionné dans [SELECTION] :</p> <ul style="list-style-type: none"> <li>- DEVER. : activez la commande du volume avec les boutons + et – du moniteur.</li> </ul> <p>Lorsque [CLÉ &amp; IR] est sélectionné dans [SELECTION] :</p> <ul style="list-style-type: none"> <li>- DEVER. : activez la commande du volume avec le bouton VOL +/- de la télécommande et les boutons + et – du moniteur.</li> </ul> <p>VERROU. : pour empêcher tout réglage du volume Lorsque vous activez le verrouillage du volume, sa valeur minimale est automatiquement appliquée au moniteur.</p>
VOL MIN/VOL MAX	Les boutons de volume sont déverrouillés et le niveau de volume peut être réglé uniquement selon les plages minimales et maximales définies. VOLUME doit être réglé sur [DEVER.] pour cette fonction.
ENTREE	<p>Lorsque [IR] est sélectionné dans [SELECTION] :</p> <ul style="list-style-type: none"> <li>- DEVER. : activez cette option pour utiliser les boutons d'entrée de la télécommande.</li> <li>- VERROU. : verrouillez tous les boutons d'entrée de la télécommande.</li> </ul> <p>Lorsque [CLÉ] est sélectionné dans [SELECTION] :</p> <ul style="list-style-type: none"> <li>- DEVER. : activez cette option pour utiliser le bouton ENTREE/SET du moniteur.</li> <li>- VERROU. : verrouillez le bouton ENTREE/SET du moniteur.</li> </ul> <p>Lorsque [CLÉ &amp; IR] est sélectionné dans [SELECTION] :</p> <ul style="list-style-type: none"> <li>- DEVER. : activez cette option pour utiliser les boutons d'entrée de la télécommande et le bouton ENTREE/SET du moniteur.</li> <li>- VERROU. : verrouillez tous les boutons d'entrée de la télécommande et le bouton ENTREE/SET du moniteur.</li> </ul>
ACTIVER/ DESACTIVER	Sélectionnez [ACTIVER] pour activer tous les paramètres. Pour revenir à un fonctionnement normal, maintenez le bouton AFFICHER enfoncé pendant plus de 5 secondes.
ALERT MAIL	Lorsque cette option est définie sur [MAR] et que le moniteur est connecté à un réseau, le moniteur peut envoyer un e-mail lorsqu'une erreur se produit. Les paramètres d'e-mail doivent être configurés dans les paramètres de serveur HTTP du moniteur pour qu'une alerte par e-mail soit envoyée. Reportez-vous à la <a href="#">page 57</a> .
REINITIALISER	Permet de réinitialiser tous les paramètres de sécurité par défaut, à l'exception de [DELAJ MISE SOUS TENSION] et [PARAM. DE SÉCURITÉ].

# SYSTEME

MENU SYSTEME	
INFOS MONITEUR	Indique le modèle et le numéro de série du moniteur, ainsi que la version du micrologiciel. [ECONOMIE CARBONE] : permet de consulter l'économie de carbone estimée, en kg-CO2. Le facteur du bilan carbone lié au calcul de ces économies se base sur les données de l'OCDE (édition 2008). [UTILISAT. DE CARBONE] : permet de consulter l'utilisation de carbone estimée, en kg-CO2. Il s'agit d'une estimation arithmétique, et non d'une mesure réelle. L'estimation est effectuée sans option.
MICROLOGICIEL	Affiche la version du micrologiciel actuelle du moniteur.
ADRESSE MAC	Affiche l'adresse Mac du moniteur.
DATE ET HEURE	REMARQUE : Si le moniteur reste éteint pendant deux semaines, la fonction d'horloge cesse de fonctionner. Dans ce cas, redéfinissez [DATE ET HEURE].
ANNEE	Permet de définir l'année en cours. Appuyez sur le bouton + ou – de la télécommande pour accéder à l'année en cours.
MOIS	Permet de définir le mois en cours. Appuyez sur le bouton + ou – de la télécommande pour accéder au mois en cours.
JOUR	Permet de définir la date du jour. Appuyez sur le bouton + ou – de la télécommande pour accéder à la date du jour.
HEURE	Permet de définir l'heure actuelle. Mettez en surbrillance le champ HEURE, appuyez sur le bouton + ou – de la télécommande pour accéder à l'heure actuelle, puis répétez la procédure pour le champ des minutes. REMARQUE : <ul style="list-style-type: none"> <li>• L'horloge du moniteur est au format 24 heures.</li> <li>• Si le moniteur se trouve dans un endroit appliquant l'heure d'été, définissez le champ HEURE sur l'heure actuelle sans tenir compte de l'heure d'été. Activez ensuite la fonction [HEURE D'ETE] pour que l'horloge se règle automatiquement sur l'heure actuelle.</li> </ul>
HEURE DATE ACTUELLE	Permet d'afficher la date et l'heure actuelles. Ces données ne reflètent pas les modifications apportées aux paramètres de date et de l'heure tant que vous n'appuyez pas sur le bouton SET de la télécommande.
HEURE D'ETE	Permet de changer automatiquement l'horloge en temps réel pour qu'elle applique l'heure d'été. REMARQUE : Définissez [DATE ET HEURE] avant d'activer le paramètre [HEURE D'ETE].
HEURE D'ETE	Permet de régler automatiquement l'heure actuelle, lorsque l'heure d'été est active, en fonction des dates de début et de fin sélectionnées dans ce menu.
DEBUT MOIS	Définissez le mois, le jour et l'heure auxquels l'heure d'été commence.
FIN MOIS	Définissez le mois, le jour et l'heure auxquels l'heure d'été se termine.
DIFF TEMPS	Définissez la différence de temps de réglage de l'horloge en temps réel. Lorsque l'heure d'été commence, il s'agit de la durée de réglage de l'horloge en temps réel.
CONTROLE EXTERNE	Permet de définir le numéro d'identificateur du moniteur et d'assigner le moniteur à des groupes.
IDENT. DU MONITEUR	Permet de définir le numéro d'identificateur du moniteur entre 1 et 100. Ce numéro est également utilisé par la télécommande en mode ID. REMARQUE : Il est vivement recommandé pour pouvoir identifier et contrôler le moniteur individuellement.
ID GROUPE	Cette fonction assigne des moniteurs à des groupes, ce qui permet d'envoyer des commandes à tous les moniteurs. Cependant, seuls les moniteurs disposant de l'identifiant de groupe correspondant exécutent la commande. Grâce aux identifiants de groupe, des ensembles précis de moniteurs peuvent être ciblés afin de bénéficier de performances très rapides. Cela s'avère pratique en cas de basculement rapide d'une entrée vidéo ou configuration Tile Matrix à une autre au sein d'un mur vidéo. La fonction [ID GROUPE] est uniquement utilisée via des commandes RS-232C, à partir du logiciel ou système de contrôle. Les moniteurs peuvent être assignés à l'un des 10 ID de groupes disponibles, intitulés de A à J. Reportez-vous au fichier External_Control.pdf (voir <a href="#">page 73</a> ) pour les codes de commande du moniteur.
BORNE DE COMMANDE	Permet de sélectionner la borne de commande [RS-232C] ou [LAN].
LANGUE	Permet de sélectionner la langue du menu OSD.

MENU SYSTEME	
OSD	
TEMPS OSD	Permet de désactiver le menu OSD après une période d'inactivité. Les durées prédéfinies s'échelonnent de 10 à 240 secondes.
POSITION DE L'OSD	Permet de définir la position du menu OSD à l'écran.
DIMENSION OSD	Changez la taille de l'OSD à l'écran.
INFORMATIONS OSD	Permet de choisir d'afficher automatiquement ou non les informations sur le moniteur à sa mise sous tension, en cas de changement d'entrée ou de signal d'entrée.  Les informations incluent l'entrée actuelle, la source audio, le format, la résolution et la fréquence de rafraîchissement. L'ID et l'adresse IP du moniteur sont également affichés, sauf si leurs paramètres sont définis sur ARRÊT.  Notez que les informations OSD s'affichent également en appuyant sur le bouton AFFICHER de la télécommande. La fonction de la télécommande ne peut pas être désactivée.
INFOS COMMUNICATION	Permet de choisir d'afficher ou non l'[ADRESSE IP] lorsque [INFORMATIONS OSD] est défini sur [MAR]. Les informations sont définies dans [INFOS RESEAU] dans [RÉSEAU].
ROTATION DE L'OSD	Permet de changer l'orientation du menu OSD (Paysage ou Portrait).  REMARQUE : Les paramètres OSD en mode [PAYSAGE] sont conservés dans le mode [PORTRAIT].
PAYSAGE	Permet d'afficher le menu OSD en mode Paysage.
PORTRAIT	Permet d'afficher le menu OSD en mode Portrait.
GUIDE CLE	Permet d'afficher le guide des touches de commandes du moniteur lorsque le menu OSD est ouvert.  Le guide des touches est aligné sur le panneau de configuration du moniteur et ne bouge pas en cas de changement de POSITION DE L'OSD. Il s'agit d'un guide visuel indiquant la position des boutons pour pouvoir régler facilement les fonctions sans recourir à une télécommande.
PARAM. DE CLÔNAGE	Permet de copier certains des paramètres du menu OSD sur d'autres moniteurs à l'aide d'un périphérique de stockage USB (FAT16, FAT32).  REMARQUE : Lorsque le moniteur est mis hors tension, la sélection des paramètres à copier est réinitialisée.
TOUTES ENTREES	Lorsque cette option est sélectionnée, tous les paramètres de terminal d'entrée sont copiés.
ENTREE	Permet de copier les paramètres sélectionnés.
IMAGE	
AUDIO	
CALENDRIER	
FENTE	
RÉSEAU	
PROTÉGER	
SYSTEME	
HTTP	
DÉM COPIE - LECT USB	Cette fonction permet d'importer un fichier de paramètres précédemment exporté et d'écraser les paramètres actuels du menu OSD.
DÉM COPIE - ÉCRIT USB	Permet d'exporter les paramètres du moniteur vers un périphérique de stockage USB connecté.  Mettez en surbrillance et appuyez sur SET pour sélectionner chaque paramètre à copier vers les autres moniteurs, ou sélectionnez [TOUTES ENTREES]. Mettez en surbrillance [OUI] et appuyez sur SET pour lancer la copie des paramètres.
INDICATEUR ALIM	Permet d'activer ou de désactiver le voyant qui indique que le moniteur est sous tension et actif. Le voyant d'alimentation du moniteur ne s'allume pas lorsque ce paramètre est sur [ARRÊT].
RÉGLAGE MUET	Vous permet de mettre en sourdine le son et la vidéo du moniteur.  AUDIO : vous permet de mettre en sourdine le son lorsque vous appuyez sur le bouton MUET de la télécommande.  VIDEO : vous permet de mettre en sourdine la vidéo lorsque vous appuyez sur le bouton MUET de la télécommande.  AUDIO ET VIDEO : vous permet de mettre en sourdine le son et la vidéo lorsque vous appuyez sur le bouton MUET de la télécommande.  REMARQUE : Le paramètre MUET est disponible dans les cas suivants : <ul style="list-style-type: none"> <li>• Si vous modifiez l'[ENTREE], allumez/éteignez l'interrupteur d'alimentation principal, mettez le moniteur sous/hors tension en utilisant le bouton  de la télécommande ou de l'unité principale, quittez le mode d'économie d'énergie, modifiez le [RÉGLAGE MUET], modifiez le [MODE AUDIO], lorsque le volume est modifié à l'aide de la télécommande ou de l'unité principale, ou lorsque le signal vidéo (résolution/ est modifié.</li> </ul>
UPDATE FIRMWARE	Permet de mettre à jour le micrologiciel en connectant le périphérique de stockage USB (FAT16, FAT32) qui contient le fichier image du micrologiciel (fichier PAC) au moniteur.
REINITIALISER	Permet de réinitialiser tous les paramètres du menu SYSTEM par défaut, à l'exception de [LANGUE], [ROTATION DE L'OSD], [GUIDE CLE] et [DATE ET HEURE].
PREREGLAGE USINE	
REINITIALISER	Tous les paramètres par défaut sont restaurés.

# Informations du fabricant sur le recyclage et l'énergie

## Ce chapitre aborde les points suivants :

- ⇒ « Élimination des produits NEC usagés » à la page 92
- ⇒ « Économie d'énergie » à la page 92
- ⇒ « Marque WEEE (Directive européenne 2012/19/EU et amendements) » à la page 93

NEC DISPLAY SOLUTIONS s'engage fermement à protéger l'environnement et considère le recyclage comme l'une des priorités de l'entreprise en œuvrant pour minimiser les effets nuisibles sur l'environnement. Nous nous engageons à développer des produits qui respectent l'environnement et nous nous efforçons constamment d'aider à la définition et au respect des normes indépendantes les plus récentes émanant d'agences telles que l'ISO (International Organization for Standardization) et la TCO (Swedish Trades Union).

## Élimination des produits NEC usagés

---

Le but du recyclage est d'améliorer l'environnement en réutilisant, mettant à niveau, reconditionnant ou en récupérant le matériel. Des sites de recyclage spécialisés s'assurent que les composants nocifs pour l'environnement soient correctement manipulés et éliminés. Pour garantir le meilleur recyclage possible de nos produits, NEC DISPLAY SOLUTIONS propose diverses procédures de recyclage et émet des recommandations quant à la manipulation du produit dans le respect de l'environnement lorsqu'il est arrivé en fin de vie.

Toutes les informations requises concernant l'élimination du produit ainsi que les informations spécifiques à chaque pays concernant les sites de recyclage sont disponibles sur les sites Web suivants :

<https://www.nec-display-solutions.com/p/greenvision/en/greenvision.xhtml> (Europe)

<https://www.nec-display.com> (Japon)

<https://www.necdisplay.com> (aux États-Unis).

## Économie d'énergie

---

Ce moniteur possède une capacité d'économie d'énergie avancée. Lorsqu'un signal DPM (Display Power Management) est envoyé au moniteur, un mode Économie d'énergie unique est activé.

Pour obtenir des informations supplémentaires, rendez-vous sur le site Web approprié à votre région :

<https://www.necdisplay.com/> (États-Unis)

<https://www.nec-display-solutions.com/> (Europe)

<https://www.nec-display.com/global/index.html> (partout dans le monde)

Informations relatives à la norme ErP (veille) :

À l'exception des conditions suivantes :

La fonction [ECONOMIE D'ENERGIE] est définie sur [DESACTIVER].

La fonction [FENTE D'ALIMENTATION] est définie sur [MAR].

La fonction [CEC] est définie sur [MODE1] ou [MODE2].

Le moniteur utilise une carte d'option.

[MODE] dans [PARAM. ÉCO ÉNERGIE] est défini sur [ALIMENTATION FAIBLE].

La fonction [CHANGMT ENTRÉE AUTOMAT] est réglée sur une option autre que AUCUN.

La fonction [ALIMENTATION USB] est définie sur [MAR].

La fonction [DÉMARRAGE RAPIDE] est définie sur [ACTIVER].

Consommation d'énergie (orange fixe) : 2,0 W ou moins

Durée après laquelle le mode d'économie d'énergie s'initialise : 10 s (Réglage par défaut).

Consommation d'énergie (orange clignotant) : 0,5 W ou moins

Durée après laquelle le mode d'économie d'énergie s'initialise : 3 min. (Réglage par défaut).



## Marque WEEE (Directive européenne 2012/19/EU et amendements)



### Élimination des produits usagés : Dans l'Union européenne

La législation en vigueur dans tous les états membres de l'Union européenne stipule que tous les produits électriques et électroniques usagés, et comportant le symbole ci-contre, ne doivent pas être mêlés aux autres déchets ménagers. Ceci inclut notamment les moniteurs et accessoires électriques, tels que les câbles de signal et les cordons d'alimentation. Si vous détenez de tels produits, suivez les recommandations des autorités locales, ou adressez-vous au revendeur concerné. Vous pouvez également, le cas échéant, appliquer toute autre instruction vous ayant été communiquée. Il est possible que le symbole présent sur les produits électriques et électroniques ne s'applique qu'aux membres actuels de l'Union européenne.

### En dehors de l'Union européenne

Si vous souhaitez vous séparer de produits électriques ou électroniques usagés, mais êtes basé hors de l'Union européenne, contactez les autorités locales concernées pour en savoir plus.



**Union européenne** : le symbole représentant une poubelle recouverte d'une croix indique que les batteries ne doivent pas être mêlées aux déchets ordinaires. En effet, les batteries usagées font l'objet d'un traitement et recyclage particulier, et ce dans le respect de la législation en vigueur.

**Conformément à la version consolidée de la directive 2006/66/EC de l'Union européenne, la batterie, une fois usagée, ne doit pas être mêlée aux autres déchets et doit être remise à un centre de collecte local.**