

Gebruikershandleiding

Grootbeeldmonitor

MultiSync® M981

MODEL: M981

Zoek de modelnaam op het label aan de achterkant van de monitor.

Inhoudsopgave

Belangrijke informatie	2	Aanbevolen gebruik	8
Aanbevolen gebruik en onderhoud	8	Onderhoud	8

Kenmerken

Hoofdstuk 1 Installatie

Overzicht instellen	11	Ventilatievereisten	18
Montage (voor klant)	14	Montageaccessoires bevestigen	19
Montage (voor opgeleide installateurs)	15	De optionele tafelhoed installeren en verwijderen	20
Stand	17		

Hoofdstuk 2 Namen en functies van onderdelen

Bedieningspaneel	22	Draadloze afstandsbediening	25
Terminalpaneel	23		

Hoofdstuk 3 Aansluitingen

Bedradingsschema	28	HDMI-CEC functies afstandsbedieningsknoppen	32
Een personal computer aansluiten	29	Interne videobronnen	33
Een media-apparaat aansluiten met HDMI	29	Optionele kaarten voor de monitor	33
HDMI-CEC-opdracht	31	Een USB-apparaat aansluiten	34

Hoofdstuk 4 Basisbediening

Modus AAN en modus UIT	36	Schakelen tussen beeldmodi	38
Bereik van de afstandsbediening	37	De beeldverhouding instellen	39
Energiebeheer gebruiken	37	Specifiek zoomen gebruiken	40
Het informatie-OSD weergeven	38	OSD (besturingselementen voor schermmenu)	41

Hoofdstuk 5 Geavanceerde bediening

Een in-/uitschakelingschema maken	44	Andere beeldmodi gebruiken.....	51
Geavanceerde kleuraanpassing.....	45	Beveiliging instellen en de schermbediening vergrendelen	52
De SpectraView Engine gebruiken.....	45	Wachtwoordbeveiliging.....	52
Stand-alone calibration (Zelfstandige kalibratie) gebruiken	48	De knopbediening vergrendelen.....	54

Hoofdstuk 6 Opstelling met meerdere monitors

Meerdere monitors koppelen.....	57	De functie Remote Control ID (Afstandsbediening-ID) instellen.....	61
Video-uitgang	60		

Hoofdstuk 7 Externe besturing

De monitor bedienen via RS-232C.....	63	OSD-menu-instellingen in de internetbediening van de monitor	67
De monitor via LAN bedienen.....	64	Netwerkinstellingen	68
Verbinding met meerdere monitors	65	Opdrachten.....	73
HTTP-browser	66	Proof of Play (Informatie over afspelen)	74

Hoofdstuk 8 Problemen oplossen

Beeld- en videosignaalproblemen	76	Hardware-problemen.....	77
---------------------------------------	----	-------------------------	----

Hoofdstuk 9 Specificaties

Compatibele signaallijst.....	80	M981.....	81
-------------------------------	----	-----------	----

Bijlage A **Handelsmerken en softwarelicentie**

Bijlage B **Externe bronnen**

Bijlage C **Lijst met OSD-bedieningselementen**

INPUT (Ingang)	86	SLOT (Sleuf).....	98
PICTURE (Beeld)	89	NETWORK (Netwerk).....	100
AUDIO	96	PROTECT (Beschermen).....	101
SCHEDULE (Schema)	97	SYSTEM (Systeem)	103

Bijlage D **Recyclage- en energie-informatie van de fabrikant**

Het afdanken van uw oude NEC-product.....	109	Energiebesparing	109
---	-----	------------------------	-----

Kabelinformatie

LET OP!: Gebruik de bijgeleverde, aangeduide kabels voor dit product om geen storing te veroorzaken in de radio- en televisieontvangst.
Gebruik voor USB een afgeschermd signaalkabel met ferrietkern.
Gebruik voor HDMI, RS-232C en DisplayPort een afgeschermd signaalkabel.
Het gebruik van andere kabels en adapters kan radio- en tv-storing veroorzaken.

FCC-informatie

WAARSCHUWING: De Federal Communications Commission staat geen modificaties of wijzigingen toe aan het apparaat BEHALVE die welke zijn gespecificeerd door Sharp NEC Display Solutions of America, Inc. in deze handleiding. Het niet naleven van deze overheidsvoorschriften kan uw recht om deze apparatuur te gebruiken ongeldig maken.

Deze apparatuur is getest en in overeenstemming bevonden met de beperkingen voor een digitaal apparaat van klasse B, conform deel 15 van de FCC-voorschriften. Deze beperkingen zijn bedoeld om redelijke bescherming te bieden tegen schadelijke storing in een huishoudelijke omgeving. Door deze apparatuur wordt radiofrequentie-energie voortgebracht en verbruikt, en kan dit type energie worden uitgestraald. Als de apparatuur niet volgens de instructies wordt geïnstalleerd en gebruikt, kan deze schadelijke radiostoring veroorzaken. Er is echter geen garantie dat de storing niet zal optreden in een specifieke configuratie. Als deze apparatuur schadelijke radio- of tv-storing veroorzaakt (u kunt dit controleren door de apparatuur uit en weer in te schakelen), probeer het probleem dan te verhelpen door een of meer van de volgende maatregelen uit te voeren:

- Verplaats de ontvangstantenne of wijzig de richting ervan.
- Vergroot de afstand tussen het apparaat en de ontvanger.
- Sluit het apparaat aan op een stopcontact in een andere stroomkring dan die waarop de ontvanger is aangesloten.
- Raadpleeg uw leverancier of een ervaren monteur van televisie- en radio-apparatuur voor hulp.

Indien nodig neemt u contact op met de leverancier of een ervaren radio-/tv-technicus voor extra suggesties.

Raadpleeg ook het volgende Engelstalige boekje van de Federal Communications Commission (FCC): "How to Identify and Resolve Radio-TV Interference Problems." U kunt dit boekje bestellen bij U.S. Government Printing Office, Washington, D.C., 20402, artikelnummer 004-000-00345-4.

CONFORMITEITSVERKLARING VAN DE LEVERANCIER

Dit apparaat voldoet aan deel 15 van de FCC-voorschriften. Het gebruik is onderworpen aan de volgende twee voorwaarden. (1) Dit apparaat mag geen schadelijke radiostoring veroorzaken en (2) het apparaat moet alle ontvangen radiostoringen accepteren, inclusief radiostoring die de werking kan verstoren.

	Verantwoordelijke in de Verenigde Staten:	Sharp NEC Display Solutions of America, Inc.
	Adres:	3250 Lacey Rd, Ste 500 Downers Grove, IL 60515
	Tel.nr.:	(630) 467-3000
	Type product:	LCD-monitor
	Apparaatklasse:	Klasse B, randapparatuur
	Model:	M981



- OPMERKING:**
- (1) De inhoud van deze handleiding mag niet in zijn geheel of gedeeltelijk worden herdrukt zonder toestemming.
 - (2) De inhoud van deze handleiding kan zonder voorafgaande kennisgeving worden gewijzigd.
 - (3) Er is veel zorg besteed aan het opstellen van deze handleiding. Mocht u echter bedenkelijke punten, fouten of weglatingen opmerken, neem dan contact met ons op.
 - (4) De afbeelding in deze handleiding is alleen ter illustratie. Als er verschillen zijn tussen de afbeelding en het daadwerkelijke product, moet worden uitgegaan van het werkelijke product.
 - (5) Onverminderd de artikelen (3) en (4), zijn wij niet verantwoordelijk voor enige claim met betrekking tot winstderiving of andere zaken die geacht worden het gevolg te zijn van het gebruik van dit apparaat.
 - (6) Deze handleiding wordt veelal aan alle regio's verstrekt. De handleiding kan dus beschrijvingen bevatten die relevant zijn voor andere landen.



Belangrijke informatie

Veiligheidsmaatregelen en onderhoud



VOOR EEN OPTIMAAL RESULTAAT BIJ DE INSTALLATIE
EN HET GEBRUIK VAN DE LCD-KLEURENMONITOR IS HET
BELANGRIJK DAT U DE ONDERSTAANDE INSTRUCTIES VOLGT:

Over de symbolen

Om een veilig en correct gebruik van het product te garanderen deze handleiding maakt gebruik van een aantal symbolen om letsel bij uzelf en anderen en schade aan eigendommen te voorkomen. De symbolen en hun betekenis worden hieronder beschreven. Zorg ervoor dat u deze helemaal begrijpt voordat u deze handleiding leest.

 WAARSCHUWING	Het niet in acht nemen van dit symbool en verkeerd gebruik van het product zouden kunnen leiden tot ongevallen met ernstig letsel of de dood.
 LET OP!	Het niet in acht nemen van dit symbool en verkeerd gebruik van het product zouden kunnen leiden tot persoonlijk letsel of schade aan omliggende eigendommen.

Voorbeelden van symbolen

	Dit symbool geeft een waarschuwing aan.
	Dit symbool geeft een verboden actie aan.
	Dit symbool geeft een verplichte actie aan.

 WAARSCHUWING	
 NETSNOER ONTKOPPELEN	Haal de stekker uit het stopcontact als het product hapert. Schakel de stroomtoevoer naar het product uit en haal de stekker uit het stopcontact als er rook, een vreemde geur of geluid uit het product komt of als het product is gevallen of de kast is gebroken. Neem contact op met uw dealer voor reparaties. Probeer nooit om het product zelf te repareren. Dit is namelijk gevaarlijk.
 NIET WIJZIGEN	De kast van het product niet openen of verwijderen. Haal het product niet uit elkaar. Het product heeft gebieden met hoogspanning. Het openen of verwijderen van productkappen en het aanpassen van het product kan zorgen voor blootstelling aan elektrische schokken, brand of overige risico's. Laat alle onderhoud door bevoegd onderhoudspersoneel uitvoeren.
 VERBODEN	Gebruik het product niet als het beschadigd is. Indien beschadigingen zoals barsten optreden of het apparaat ongewoon wankelt, mag het onderhoud alleen worden uitgevoerd door bevoegde onderhoudstechnici. Als het product in deze staat wordt gebruikt, kan het product vallen of persoonlijk letsel veroorzaken.



WAARSCHUWING

Hanteren van het netsnoer.

 VERBODEN	<p>Kras het snoer niet en pas het niet aan.</p> <ul style="list-style-type: none">• Plaats geen zware voorwerpen op het snoer.• Laat het gewicht van het product niet op het snoer rusten.• Bedek het snoer niet met een kleed, enz.• Het snoer niet buigen, draaien of er met grote kracht aan trekken.• Let erop dat het snoer niet wordt verwarmd. <p>Behandel het netsnoer met zorg. Beschadiging van het snoer kan leiden tot brand of een elektrische schok. Als het snoer beschadigd raakt (blootliggende draden, gebroken draden etc.), schakel het product uit, ontkoppel vervolgens het netsnoer van het stopcontact. Vraag uw dealer om het te vervangen.</p>
 NIET AANRAKEN	<p>Raak de stekker niet aan als u donder hoort. Dit kan resulteren in een elektrische schok.</p>
 NIET MET NATTE HANDEN AANRAKEN	<p>Het netsnoer niet aansluiten of loskoppelen met natte handen. Dit kan een elektrische schok veroorzaken.</p>
 VEREIST	<p>Gebruik de voedingskabel die bij dit product is meegeleverd volgens de specificaties in de tabel met voedingskabels. Overschrijd de opgegeven spanning van de stroomvoeding van het product niet op de plaats van installatie. Dit kan brand of een elektrische schok veroorzaken. Raadpleeg de informatie over de spanning van de stroomvoeding in de specificaties.</p> <p>Neem contact met ons op als er geen stroomkabel is meegeleverd met dit product. Gebruik voor alle andere gevallen de voedingskabel met het stekkertype dat overeenkomt met het stopcontact waar het product zich bevindt. De compatibele voedingskabel komt overeen met de wisselspanning van de stroombron en is goedgekeurd door, en voldoet aan, de veiligheidsnormen die in het land van aankoop van toepassing zijn.</p>
 MOET GEAARD ZIJN	<p>Dit product is ontworpen om te worden gebruikt met een geaarde voedingskabel. Als de voedingskabel niet geaard is, kan een elektrische schok worden veroorzaakt. Zorg ervoor dat de voedingskabel direct op het stopcontact is aangesloten en correct geaard is. Gebruik geen adapteromvormer met 2-pinsstekker.</p>
 VEREIST	<p>We raden u aan de installatie te laten uitvoeren door een ervaren technicus. Als u de installatieprocedures niet op de juiste manier uitvoert, kan dit leiden tot schade aan het product of tot persoonlijk letsel van de gebruiker of installateur.</p>
 VEREIST	<p>Installeer het product in overeenstemming met de volgende informatie.</p> <p>Dit apparaat kan niet zonder voet of een ander montageaccessoire als steun worden gebruikt of geïnstalleerd.</p> <p>Als u het product vervoert, verplaatst of installeert, gebruik dan zoveel mensen als nodig (minstens vier) om het product aan de vier handgrepen op te tillen zonder persoonlijk letsel of schade aan het product te veroorzaken.</p> <ul style="list-style-type: none">• Gebruik een tilhulpmiddel dat is bevestigd aan de oogbouten om de monitor aan een plafond of wand te installeren. Til het product niet met alleen mensen. Het product kan vallen en persoonlijk letsel veroorzaken.• Gebruik dit product NIET op de vloer met de tafelstandaard. Gebruik dit product op een tafel of met een montageaccessoire voor ondersteuning. <p>Raadpleeg de bij de optionele montageonderdelen geleverde handleiding voor gedetailleerde informatie over bevestiging of verwijdering.</p>



WAARSCHUWING



VEREIST

Dek de ventilatieopeningen van het product niet af. Onjuiste installatie van het product kan leiden tot schade aan het product, een elektrische schok of brand.

Installeer het product niet in de onderstaande locaties:

- Slecht geventileerde ruimtes.
- Niet in de buurt van een radiator, andere warmtebronnen of in direct zonlicht.
- Ruimtes met continue trillingen.
- Vochtige, stoffige, dampende of vette omgevingen.
- Een omgeving waarin corrosieve gassen (zwaveldioxide, waterstofsulfide, stikstofdioxide, chloor, ammonia, ozon, etc.) aanwezig zijn.
- Buiten.
- Omgevingen met hoge temperatuur waar de vochtigheid snel kan veranderen en er zich condens kan vormen.
- Op een plek aan een plafond of muur die niet sterk genoeg is om het product en de montageaccessoires te kunnen dragen.

Monteer het product niet ondersteboven.

Voorkom omkantelen of vallen bij aardbevingen of andere schokken.

Om persoonlijk letsel of schade aan het product te vermijden, veroorzaakt door omvallen vanwege aardbevingen of andere schokken, moet u het product in een stabiele omgeving plaatsen en maatregelen nemen om omvallen te voorkomen.

Met de maatregelen om vallen en omkantelen te voorkomen, kan het risico op letsel worden verkleind, maar deze zijn mogelijk niet bij alle aardbevingen effectief.

Het product kan omkantelen en persoonlijk letsel veroorzaken.

- Als u de monitor gebruikt met de optionele tafelhoed, bevestig de monitor dan aan de wand met een koord of ketting die sterk genoeg is om het gewicht van de monitor te dragen, om te voorkomen dat deze omvalt. Afhankelijk van de tafelhoed, heeft de voet de structuur om kantelen te voorkomen. Raadpleeg de handleiding van de tafelhoed.
- Zorg ervoor dat u het koord of de ketting van de muur verwijdert voordat u het product verplaatst, om persoonlijk letsel of beschadiging van het product te voorkomen.

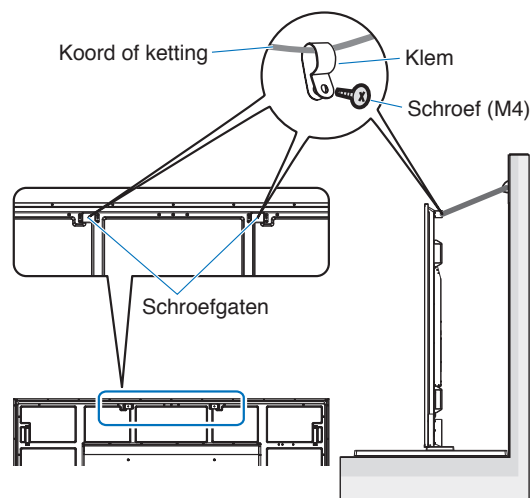







VEREIST

Het product kan vallen en persoonlijk letsel veroorzaken.

- Hang de monitor nooit op aan de veiligheidskabel.
- Monteer het product op een plek aan de muur of het plafond die stevig genoeg is om het gewicht van het product te dragen.
- Breng montageaccessoires zoals haken, schroefogen of montageonderdelen op de monitor aan en bevestig de monitor met een veiligheidskabel. De veiligheidskabel mag niet te strak zitten.
- Controleer voor de montage of alle montageaccessoires sterk genoeg zijn om het gewicht en het formaat van het product te dragen.







WAARSCHUWING

 VEREIST	<p>Stabiliteitsgevaar. Het product kan vallen en ernstig lichamelijk letsel of de dood veroorzaken. Om letsel te voorkomen, moet het product stevig worden bevestigd aan de vloer of muur in overeenstemming met de installatie-instructies.</p> <p>Menig letsel, met name bij kinderen, kan worden voorkomen door enkele eenvoudige voorzorgsmaatregelen te nemen, zoals:</p> <ul style="list-style-type: none">• Gebruik ALTIJD voeten of installatiemethoden die door de fabrikant van de productset worden aanbevolen.• Gebruik ALTIJD meubilair dat het product veilig kan ondersteunen.• Zorg er ALTIJD voor dat het product niet over de rand van het ondersteunde meubilair hangt.• Licht kinderen ALTIJD voor over de gevaren van het klimmen op meubilair om bij het product of de bedieningselementen te komen.• Werk kabels en snoeren die aan uw product zijn bevestigd ALTIJD weg, zodat u er niet over kunt struikelen en er niet aan kunt trekken of grijpen.• Plaats een product NOOIT op een onstabiele plek.• Plaats het product NOOIT op hoog meubilair (zoals kasten of boekenkasten) zonder zowel het meubilair als het product te verankeren aan een daarvoor geschikt ondersteuningspunt.• Plaats het product NOOIT op een (tafel)laken of ander materiaal dat u tussen het product en het ondersteunende meubilair plaatst.• Leg NOOIT dingen die kinderen zouden kunnen verleiden omhoog te klimmen, zoals speelgoed en afstandsbedieningen, bovenop het product of het meubilair waarop het product is geplaatst. <p>Als het bestaande product wordt verplaatst, gelden dezelfde regels als hierboven.</p>
 VERBODEN	<p>Plaats dit product niet op een hellende of wankelende wagen, standaard of tafel. Dit kan leiden tot vallen of omkantelen en kan persoonlijk letsel veroorzaken.</p>
 VERBODEN	<p>Steek geen voorwerpen in de gleuven in de behuizing. Dit kan leiden tot elektrische schokken, brand of een defect van het apparaat. Houd objecten uit de buurt van kinderen en baby's. Als er objecten in de sleuf van de behuizing terecht komen, schakel dan het product uit en trek de stekker uit het stopcontact. Neem contact op met uw dealer voor reparaties.</p>
 NIET NAT MAKEN	<p>Mors geen vloeistoffen in de behuizing en gebruik het product niet in de buurt van water. Schakel onmiddellijk het product uit, haal de stekker van het product uit het stopcontact en laat onderhoud uitvoeren door bevoegde onderhoudstechnici. Dit kan een elektrische schok of brand veroorzaken.</p> <p>Installeer het product niet onder apparatuur die water afgeeft, zoals airco's.</p>
 VERBODEN	<p>Gebruik geen ontvlambare gasnevel om stof te verwijderen bij het reinigen van het product. Dit kan brand veroorzaken.</p>
 VEREIST	<p>Maak de optionele kaart goed vast. Zorg ervoor dat de optionele kaart goed is vastgemaakt met de originele schroeven om te voorkomen dat de optionele kaart uit de monitor valt. Wanneer de optionele kaart valt, kan dit gevaar voor u opleveren.</p>
 VERBODEN	<p>Gebruik van de monitor mag niet gepaard gaan met fatale risico's of gevaar dat onmiddellijk kan leiden tot de dood, lichamelijk letsel, ernstige fysieke schade of ander verlies, waaronder beheersing van de nucleaire reactie in een nucleaire faciliteit, medisch levensondersteunend systeem en beheersing van raketlancering in een wapensysteem.</p>









LET OP!

Behandeling van het netsnoer.

 VEREIST	De monitor moet dicht bij een gemakkelijk toegankelijk stopcontact worden geplaatst.
 VEREIST	Zorg er bij het aansluiten van het netsnoer op de AC IN-aansluiting van het product voor dat de connector volledig en stevig is geplaatst. Een onvolledige aansluiting van het netsnoer kan oververhitting van de stekker veroorzaken; er kan stof in de stekker aansluiting komen wat tot brand kan leiden. Aanraken van de pennen van een gedeeltelijk ingestoken stekker kan een elektrische schok veroorzaken. Bevestig de voedingskabel aan de monitor door de schroef en klem vast te maken zodat de aansluiting niet losraakt. (Aanbevolen bevestigingsdruk: 120 - 190 N·cm).
 VEREIST	Hanteer het netsnoer volgens onderstaande instructies om brand of een elektrische schok te vermijden. <ul style="list-style-type: none">• Sluit het netsnoer aan of koppel het los door de stekker vast te houden.• Haal het netsnoer uit het stopcontact voordat u het product reinigt of wanneer u het product langere tijd niet gaat gebruiken.• Als het netsnoer of de stekker warm of beschadigd is, haalt u het netsnoer uit het stopcontact en neemt u contact op met een gekwalificeerd onderhoudstechnicus.
 VEREIST	Stof de stekker regelmatig af met een zachte droge doek.
 VEREIST	Zorg er voor het verplaatsen van het product voor dat de monitorstroom is uitgeschakeld, haal daarna de stekker uit het stopcontact en controleer of alle kabels waarmee het product met andere apparaten is verbonden, zijn losgekoppeld.
 VERBODEN	Gebruik het netsnoer niet met een verdeelstekker. Het gebruik van een verlengsnoer kan brand veroorzaken door oververhitting.
 VERBODEN	Bind het netsnoer en USB-kabel niet samen vast. Dit kan warmte vasthouden en brand veroorzaken.
 VERBODEN	Maak geen verbinding met een LAN met een te hoog voltage. Maak, bij gebruik van een LAN-kabel, geen verbinding met een randapparaat via kabels die mogelijk een te hoog voltage hebben. Een te hoog voltage op de LAN-poort kan een elektrische schok veroorzaken.
 VERBODEN	Klim niet op de tafel waarop het product is geïnstalleerd. Installeer het product niet op een verrijdbare tafel als de wielen van de tafel zijn niet goed vergrendeld. Het product kan vallen waardoor schade aan het product of persoonlijk letsel kan ontstaan.
 VEREIST	Installatie, verwijdering en hoogteverstelling van de optionele tafelhoek. <ul style="list-style-type: none">• Wees voorzichtig bij het installeren van het voetstuk van de monitor. Zorg ervoor dat uw vingers niet bekneld raken.• Installatie van het product op een onjuiste hoogte kan kantelen veroorzaken. Installeer uw product op de geschikte hoogte om persoonlijk letsel of schade aan het product te voorkomen.
 VERBODEN	Duw niet tegen het product aan en klim er niet op. Pak het product niet vast en ga er niet aan hangen. Niet met harde voorwerpen over het product wrijven of erop tikken. Het product kan vallen waardoor schade aan het product of persoonlijk letsel kan ontstaan.
 VERBODEN	Sla niet tegen het scherm. Duw niet tegen het scherm met puntige voorwerpen. Dit kan ernstige schade aan het product of lichamelijk letsel veroorzaken.



LET OP!

 VEREIST	<p>Als u de batterijen niet op de juiste manier gebruikt, kan dit leiden tot lekkages of barsten.</p> <ul style="list-style-type: none">• Gebruik alleen de opgegeven batterijen.• Let er bij het plaatsen van batterijen van goed op dat de tekens (+) en (-) van de batterijen overeenkomen met de tekens (+) en (-) van het compartiment voor de batterijen.• Gebruik niet tegelijkertijd verschillende merken batterijen.• Gebruik niet tegelijkertijd nieuwe en oude batterijen. Daardoor krijgen de batterijen een kortere levensduur of gaan de batterijen lekken.• Verwijder lege batterijen onmiddellijk om te voorkomen dat er accuzuur in het compartiment gaat lekken. <p>Als gelekte batterijvloeistof in aanraking komt met uw huid of kleding, moet u deze onmiddellijk grondig afspoelen. Als het in uw ogen terechtkomt, moet u uw ogen goed wassen zonder te wrijven en onmiddellijk medische hulp zoeken. Gelekte batterijvloeistof die in uw ogen of op uw kleding komt kan een huidirritatie veroorzaken of uw oog beschadigen.</p> <ul style="list-style-type: none">• Verwijder de batterijen uit de afstandsbediening als u deze langere tijd niet gaat gebruiken.• Wanneer een batterij zich bevindt in een ruimte met een zeer hoge temperatuur of te maken krijgt met een zeer lage luchtdruk, kan dit leiden tot een explosie of het lekken van ontvlambare vloeistof of gas.• Gooi lege batterijen op de correcte manier weg. Het weggooien van een batterij in water, vuur of een hete oven of een batterij mechanisch pletten, snijden of aanpassen kan tot een explosie leiden.• Maak geen kortsluiting in de batterijen.• Probeer de batterijen niet op te laden. De verstrekte batterijen zijn niet oplaadbaar.• Neem contact op met uw leverancier of uw gemeente voor het afvoeren van batterijen.
 VERBODEN	<p>Blijf niet langdurig in contact met onderdelen van het product die warm worden. Dit kan leiden tot brandwonden bij lage temperaturen.</p>
 VEREIST	<p>Geschikt voor entertainmentdoeleinden bij gecontroleerd omgevingslicht om storende reflecties op het scherm te voorkomen.</p>
 VEREIST	<p>We raden aan om de ventilatieopeningen minimaal één keer per maand schoon te vegen. Nalatigheid kan leiden tot elektrische schok of schade aan het product.</p>
 VEREIST	<p>Reinig, om de betrouwbaarheid van het product te garanderen, de ventilatieopeningen aan de achterkant van de kast minimaal één keer per jaar om vuil en stof te verwijderen. Nalatigheid kan leiden tot elektrische schok of schade aan het product.</p>
 VEREIST	<p>Vermijd locaties met extreme temperaturen en vochtigheid. Als u dit niet doet, kan dit leiden tot brand, een elektrische schok of schade aan het product. De gebruiksomgeving voor dit product is als volgt:</p> <ul style="list-style-type: none">• Gebruikstemperatuur: 0 °C tot 40 °C/32 °F tot 104 °F/ luchtvochtigheid: 20% tot 80% (zonder condensatie)• Opslagtemperatuur: -20 °C tot 60 °C/4 °F tot 140 °F/ luchtvochtigheid: 10% tot 80% (zonder condensatie)

Tabel voedingskabel

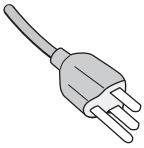
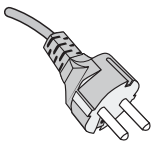
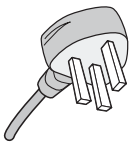
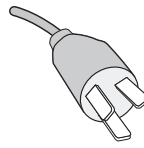
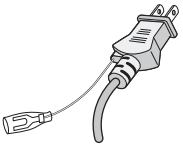
Stekkertype	Noord-Amerika	Europees continent	VK	China	Japan
Vorm van stekker					
Regio	VS/Canada	EU	VK	China	Japan
Voltage	120*	230	230	220	100

* Gebruik deze voedingskabel bij een voeding van 125 V.

OPMERKING: Dit product kan alleen worden gebruikt in het land waar het gekocht werd.

Aanbevolen gebruik en onderhoud

Aanbevolen gebruik

Ergonomie

De volgende aanbevelingen bieden maximale ergonomische resultaten:

- Voor een optimaal resultaat laat u de monitor eerst 20 minuten opwarmen. Geef nooit lange tijd vaste patronen op de monitor weer. Zo vermijdt u dat het beeld inbrandt.
- Ontspan uw ogen door af en toe naar een voorwerp te kijken dat minstens 1,50 meter van u is verwijderd. Knipper vaak met de ogen.
- Plaats de monitor in een hoek van 90 graden ten opzichte van ramen en andere lichtbronnen, om eventuele reflecties op het scherm te voorkomen.
- Pas de helderheid, het contrast en de scherpte van het beeldscherm aan om de leesbaarheid te vergroten.
- Laat uw ogen regelmatig door een arts onderzoeken.
- Gebruik de fabrieksinstellingen voor de grootte en positie van het beeld, en standaard ingangssignalen.
- Gebruik de vooraf ingestelde waarden voor de kleureninstellingen.
- Gebruik non-interlaced signalen.
- Bekijk de primaire kleur blauw niet op een donkere achtergrond. Het is moeilijk te zien en kan vermoeide ogen veroorzaken door onvoldoende contrast.

Onderhoud

Het lcd-scherm schoonmaken

- Als het lcd-scherm stoffig is, reinig het scherm dan voorzichtig met een zachte doek.
- Maak het oppervlak van het lcd-scherm schoon met een pluisvrije, niet-schurende doek. Vermijd het gebruik van reinigingsvloeistoffen of glasreinigers.
- Wrijf nooit met hard of schurend materiaal over het lcd-scherm.
- Druk niet te hard op het oppervlak van het lcd-scherm.
- Gebruik geen OA-reinigingsmiddel, want hierdoor is het mogelijk dat het oppervlak van het LCD-scherm wordt aangetast of verkleurt.

De behuizing schoonmaken

- Schakel de stroom uit en maak de voedingskabel los.
- Veeg de behuizing voorzichtig schoon met een zachte doek.
- Om de behuizing te reinigen, maakt u een doek met een neutraal reinigingsmiddel en wat water een beetje vochtig, veegt u de behuizing schoon en veegt u met een droge doek alles vervolgens droog.

OPMERKING: Maak de behuizing daarom NIET schoon met een product dat benzeen, verdunningsmiddel, alkalisch reinigingsmiddel, een reinigingsproduct op basis van alcohol, glasreinigingsmiddel, boenmiddel, glansmiddel, zeepoeder of insecticide bevat. Zorg ervoor dat de behuizing niet gedurende lange tijd in contact komt met rubber of vinyl. Deze vloeistoffen en stoffen kunnen ertoe leiden dat de verflaag wordt aangetast, gaat barsten of afschilfert.

Kenmerken

- **High definition**
 - **UHD-scherm panel ingezet**

Het hoge resolutie 4K-scherm (3840 x 2160) dat vier keer zoveel pixels bevat als volledig HD-schermen, biedt een exacte reproductie van details in 4K-video en hoge-resolutiebeelden.
 - **8K-oplossing**

Ondersteunt 8K-signalen. (Ingang alleen via DisplayPort 1)

Door schermen te combineren via de Tile Matrix-functie (Tegelmatrix) (2 V MONITORS x 2 H MONITORS) met behulp van serieschakeling van DisplayPort-kabels kan werkelijke 8K-video worden weergegeven.
- **Stabiele en veilige werking**
 - **Koelventilator**

Afhankelijk van de omgeving of gebruikslocatie zorgt een koelventilator ervoor dat het lcd-scherm met zijn vloeibare kristallen koel blijft tijdens langdurig gebruik en het scherm minder belast wordt.
 - **Modus voor dubbele serieschakeling**

Het gelijktijdig gebruik van zowel de HDMI- als DisplayPort-uitgang zorgt ervoor dat video nog steeds wordt weergegeven, zelfs als een van de videosignalen wordt onderbroken.
 - **Uitgerust met G-sensor**

Wanneer de monitor verticaal wordt geïnstalleerd, krijgen gebruikers de juiste hulp bij installatie.
- **Eenvoudig en handig**
 - **Bronnenbeheer/gebruiksstatusbeheer/bediening op afstand**

Compatibiliteit met NaViSet Administrator 2 maakt netwerkgebruik van meerdere NEC monitors en projectors mogelijk, evenals netwerkgebaseerd activabeheer.
 - **Eenvoudige tegelmatrixfunctie**

Videosignalen van HDMI en DisplayPort kunnen eenvoudig over meerdere schermen worden weergegeven.
 - **Functie voor vooraf ingestelde modi**

Het bedienen van de monitor wordt eenvoudig door verschillende visuele en audio-instellingen te creëren voor verscheidene doeleinden.
 - **Dempen van audio/video**

Audio en video kunnen afzonderlijk worden gedempt.
 - **Functie voor stilstaand beeld**

Zet de video stil zodat het stilstaande beeld op het scherm wordt weergegeven.
 - **Functie voor meerdere beelden (PIP/PBP)**

Ondersteunt het kijken op meerdere schermen met twee of vier beeldschermen.
 - **Snelle ingangswijziging**

Voor het naadloos schakelen tussen twee geselecteerde ingangsbronnen.
 - **Joystick-toets**

Er zit een goed toegankelijke joystick-achtige sleutel op de achterkant van het apparaat om de monitor en het OSD-menu eenvoudig te kunnen bedienen.
 - **Automatische tijdstelling**

De huidige tijd wordt overgenomen van een NTP-server voor eenvoudige tijdstelling en -synchronisatie.
- **Kan zeer breed worden uitgebreid**
 - **Sleuf voor optionele kaart compatibel met Intel® Smart Display Module (Intel® SDM) (Intel® SDM Small (Intel® SDM-S)/Intel® SDM Large (Intel® SDM-L))**

Intel® SDM biedt compatibiliteit met de schalings- en bedieningsmethoden van verschillende systemen.

Hoofdstuk 1 Installatie

Dit hoofdstuk bevat:

- ⇒ “Overzicht instellen” op pagina 11
- ⇒ “Montage (voor klant)” op pagina 14
- ⇒ “Montage (voor opgeleide installateurs)” op pagina 15

Lees “[Belangrijke informatie](#)” zorgvuldig door voordat u aan de installatie begint.

OPMERKING:

Raadpleeg de installatiehandleiding in de doos voor de inhoud van de doos.

De garantie van het product dekt geen schade die door onjuiste installatie wordt veroorzaakt. Als u deze aanbevelingen niet opvolgt, kan dit de garantie nietig maken.

Overzicht instellen

1. De installatielocatie bepalen

OPMERKING: Plaats altijd een zachte doek, zoals een deken die groter is dan de schermafmeting van de monitor, op de tafel voordat u de monitor met het scherm naar beneden neerlegt, om krassen op het lcd-scherm te voorkomen tijdens installatie van de monitorvoet of het monteren van accessoires.

2. De batterijen voor de afstandsbediening plaatsen

De afstandsbediening wordt met twee AAA-batterijen van 1,5 Volt van stroom voorzien.

Plaats of vervang de batterijen als volgt:

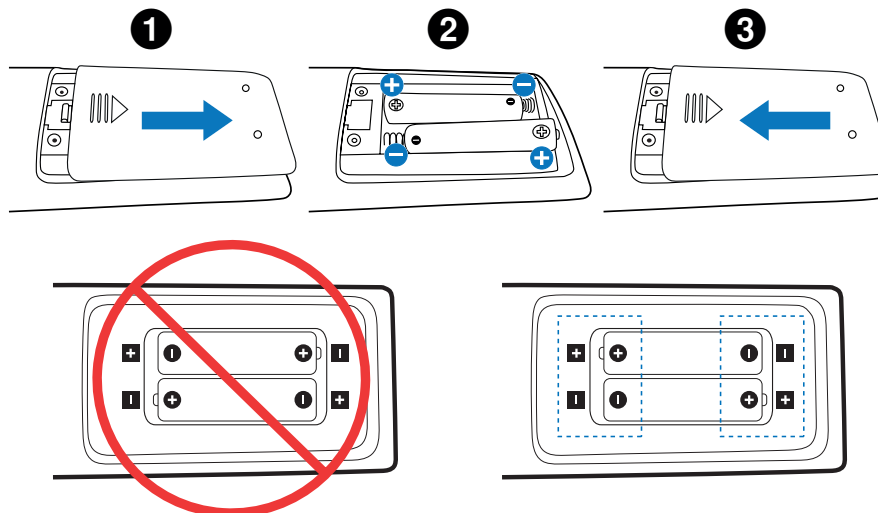

OPMERKING:

- Verwijder de batterijen als u de afstandsbediening voor langere tijd niet gebruikt.
- Gebruik alleen mangaan- of alkalinebatterijen.

3. Externe apparatuur aansluiten (zie pagina 27)

- Bescherm externe apparatuur door de hoofdstroomvoorziening uit te schakelen voordat u apparatuur aansluit.
- Raadpleeg de gebruikershandleiding bij uw apparaat voor meer informatie.

OPMERKING: Verwijder/sluit geen kabels aan terwijl u de monitor of andere externe apparaten aanzet omdat dit kan leiden tot beeldverlies.

4. De meegeleverde voedingskabel aansluiten

OPMERKING: Zorg ervoor dat de monitor van genoeg stroom wordt voorzien. Raadpleeg “Voedingsbron” in de specificaties (zie “M981” op pagina 81).

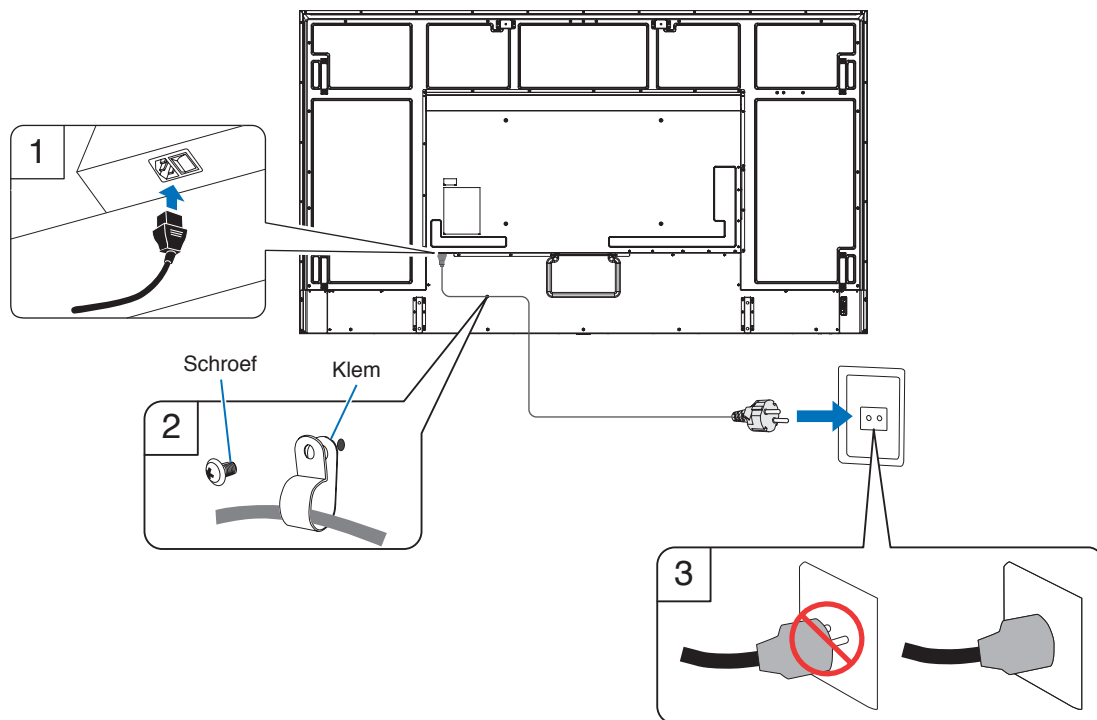

5. Kabelinformatie

LET OP: Gebruik de bijgeleverde, aangeduide kabels voor dit product om geen storing te veroorzaken in de radio- en televisieontvangst.
Gebruik voor USB een afgeschermd signaalkabel met ferrietkern.
Gebruik voor HDMI, RS-232C en DisplayPort een afgeschermd signaalkabel.
Het gebruik van andere kabels en adapters kan radio- en tv-storing veroorzaken.

6. Schakel de stroom voor de monitor en de externe apparatuur in

Schakel eerst de stroom voor de monitor in.

7. De aangesloten externe apparatuur bedienen

Selecteer de ingangsbron voor de aangesloten apparatuur om het beeldsignaal op het scherm weer te geven.

OPMERKING: Als u iets anders dan HDMI1 als ingang hebt geselecteerd, is DDC-communicatie niet beschikbaar wanneer de hoofdschakelaar is uitgeschakeld.

8. Het geluid aanpassen

Pas het volume zo nodig aan.

9. Pas de beeldinstellingen aan (zie pagina 89)

Pas indien nodig de achtergrondverlichting, kleuren, contrast en beeldpositie in het OSD PICTURE-menu (OSD Beeldmenu) aan.

10. Aanbevolen aanpassingen

De achtergrondverlichting die voor deze monitor wordt gebruikt heeft een beperkte levensduur en de helderheid ervan neemt af met de gebruiksduur.

Ook kan, als langdurig hetzelfde stilstaande beeld wordt getoond, "beeldinbranding" voorkomen. "Beeldinbranding" is een fenomeen waarbij het beeld van een lcd-scherm zichtbaar blijft nadat het apparaat is uitgeschakeld.

De "beeldinbranding" wordt geleidelijk aan geëlimineerd door een andere schermafbeelding weer te geven, maar als hetzelfde scherm te lang wordt weergegeven, zal de "beeldinbranding" niet verdwijnen.

Om te voorkomen dat de levensduur van deze monitor wordt verkort, dient u het volgende in acht te nemen:

- Schakel de hoofdschakelaar van de monitor uit als deze niet in gebruik is.
- Gebruik de -knop op het toestel of de STANDBY-knop op de afstandsbediening om het toestel in stand-bymodus te zetten.
- Gebruik [POWER SAVE SETTINGS] (Energiebesparende instellingen) in het OSD-menu [PROTECT] (Beschermen). Wanneer er geeningangssignaal is, schakelt de monitor automatisch over naar de energiebesparingsmodus.
- Als u een afdekking van glas of acryl gebruikt om het paneeloppervlak van het hoofdapparaat te beschermen, wordt het paneel afgesloten en stijgt de interne temperatuur. Verminder de helderheid van de monitor om te voorkomen dat de interne temperatuur stijgt. Als de monitor is aangesloten op een computer, kunt u de energiebeheerfunctie van de computer gebruiken om het automatische uitschakelen van de monitor te bedienen.
- Om de belasting van het lcd-scherm te verminderen, gebruikt u [SCREEN SAVER] (Screensaver) in het OSD-menu [PROTECT] (Beschermen).
- Gebruik [SCHEDULE] (Schema) in het schermmenu om de energiestatus van de monitor bij inschakelen of stand-by automatisch te regelen.

OPMERKING: Stel bij gebruik van de schemafunctie de [DATE & TIME] (Datum en tijd) in het schermmenu [SYSTEM] (Systeem) in.

Montage (voor klant)

Neem contact op met uw leverancier. Deze kan u mogelijk voorzien van een lijst met gekwalificeerde installatietechnici. Het monteren van de eenheid aan een muur of plafond en het inschakelen van een technicus is voor de verantwoordelijkheid van de klant.

Onderhoud

- Controleer de montageonderdelen op losse schroeven, gaten, vervormingen of andere problemen die kunnen optreden. Neem contact op met gekwalificeerd servicepersoneel als u een probleem hebt ontdekt.
- Controleer de montageplek regelmatig op beschadigingen of zwakke punten die in de loop der tijd kunnen ontstaan.

De positie van het logo-ornament wijzigen

Bij gebruik van de monitor in de staande positie kan de positie van het logo-ornament worden gewijzigd.

Het logo-ornament verwijderen: Draai de geïnstalleerde schroef los en haal het logo-ornament eraf.

Het logo-ornament bevestigen: Zorg ervoor dat de gaten voor de schroeven op het logo-ornament en de gaten voor de schroeven op de rand zijn uitgelijnd. Installeer het logo-ornament met de schroeven die zijn gebruikt voor het installeren van het logo-ornament. (Aanbevolen bevestigingskracht: 30-40 N•cm).

OPMERKING: Gebruik geen andere schroeven om het logo-ornament te installeren.

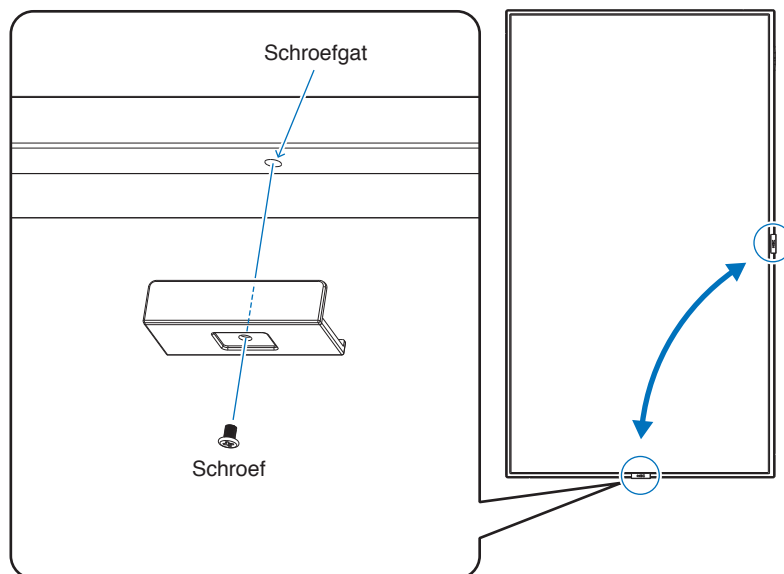

Montage (voor opgeleide installateurs)

Controleer de plaats waar het apparaat moet worden gemonteerd zorgvuldig. Niet alle muren of plafonds kunnen het gewicht van het apparaat dragen. Het gewicht van deze monitor is vermeld in de specificaties (zie "M981" op pagina 81). De productgarantie geldt niet voor schade veroorzaakt door onjuiste installatie of omvorming van de eenheid of door natuurrampen. Als u deze aanbevelingen niet opvolgt, kan dit de garantie nietig maken.

Gebruik voor een veilige installatie twee of meer beugels om de eenheid te monteren. Bevestig de eenheid op minstens twee punten op de montageplek.

Zorg voor goede ventilatie of klimaatregeling rondom de monitor, zodat de door de monitor gegenereerde warmte gemakkelijk kan worden afgevoerd.

Houd rekening met het volgende als u de eenheid aan een muur of het plafond bevestigt:

- We raden aan een montage-interface te gebruiken die voldoet aan de UL1678-norm in Noord-Amerika.
- Raadpleeg de bij de montageonderdelen geleverde handleiding voor gedetailleerde informatie.

We raden ten eerste aan om de schroeven te gebruiken zoals hieronder weergegeven. Indien u schroeven gebruikt die langer zijn dan de hieronder genoemde, moet u de diepte van het schroefgat controleren.

Schroefgrootte		Beugelgat	Geen schroefdraad	Aanbevolen bevestigingsdruk
(A)	(B)	(C)	(D)	
M8 (4 stuks)	16-18 mm	≤ Ø 12 mm	6 mm	950-1600 N•cm

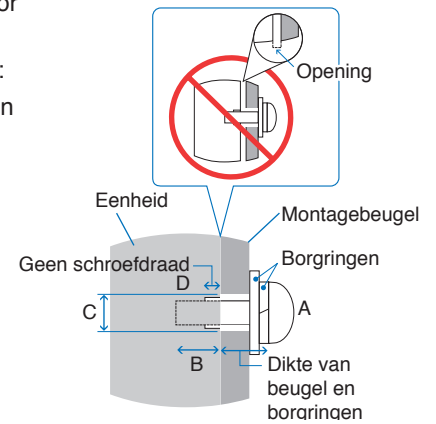

OPMERKING: Bij langdurig gebruik in een videowandconfiguratie kunnen de monitors enigszins uitzetten vanwege de veranderingen in temperatuur. Het wordt aanbevolen om een opening van meer dan 1 millimeter te houden tussen naast elkaar gelegen hoeken van de monitors.

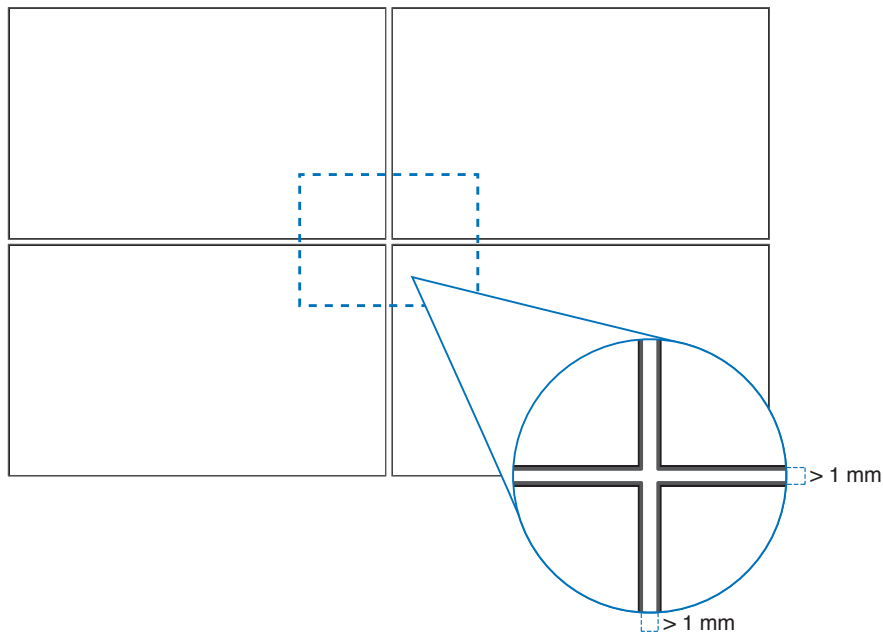

Monteren van een veiligheidskabel

OPMERKING: Oefen bij de installatie geen druk uit op het scherm of overmatige kracht op een deel van de monitor door erop te duwen of te leunen. Dit kan ervoor zorgen dat de monitor vervormd of beschadigd raakt.

Grepen voor veiligheidskabel

Bevestig het veiligheidskoord aan de handgrepen weergegeven in de onderstaande afbeelding.

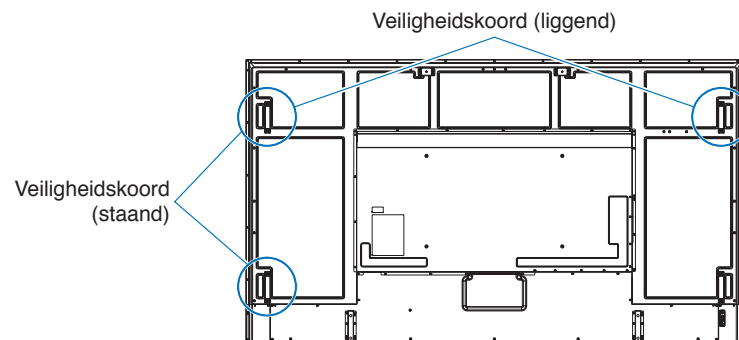

Stand

- Als u de monitor in een staande positie gebruikt (van voren af gezien), moet deze linksom worden gedraaid, zodanig dat de rechterkant naar boven wordt verplaatst en de linkerkant naar onderen wordt verplaatst.
- Als de monitor in de verkeerde stand wordt geïnstalleerd, kan warmte mogelijk niet goed ontsnappen uit het apparaat en kan de levensduur van de monitor worden verkort.
- De monitor mag niet ondersteboven worden geïnstalleerd.

OPMERKING: Er wordt een waarschuwing op het scherm weergegeven wanneer u de monitor de verkeerde kant opdraait.

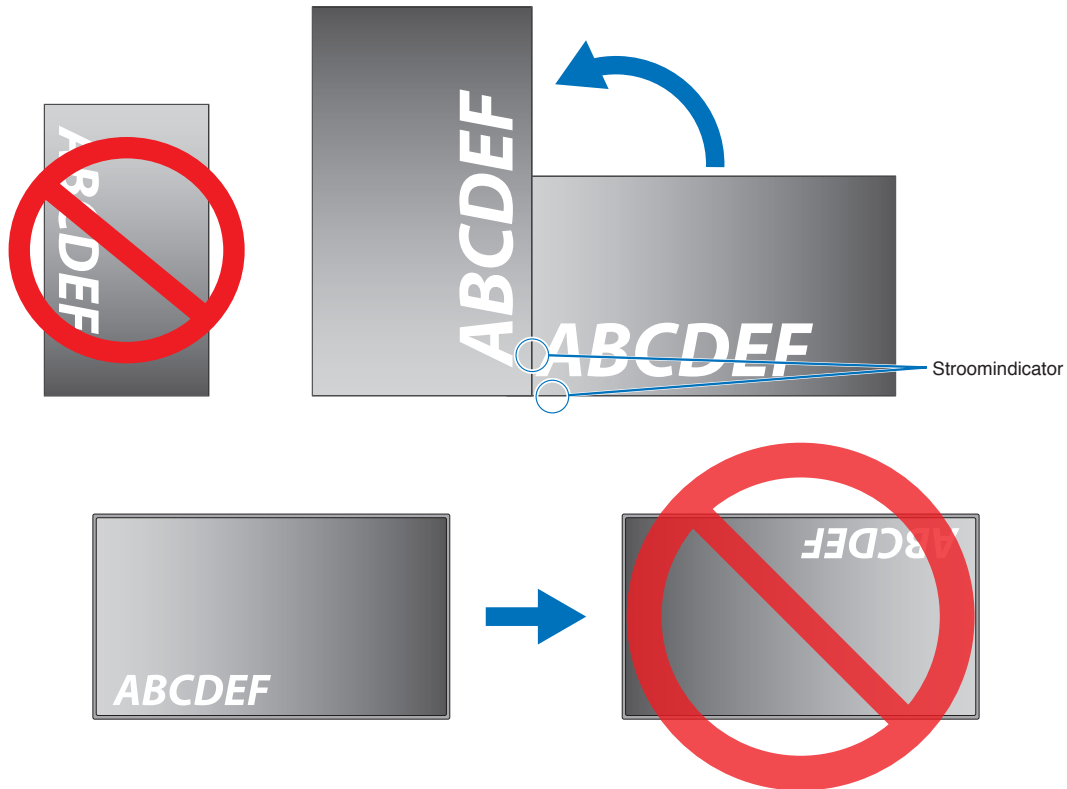

De monitor kan niet meer dan 16° worden gekanteld.

OPMERKING: De monitor werkt mogelijk niet wanneer u deze in een hoek van 16° of meer plaatst.

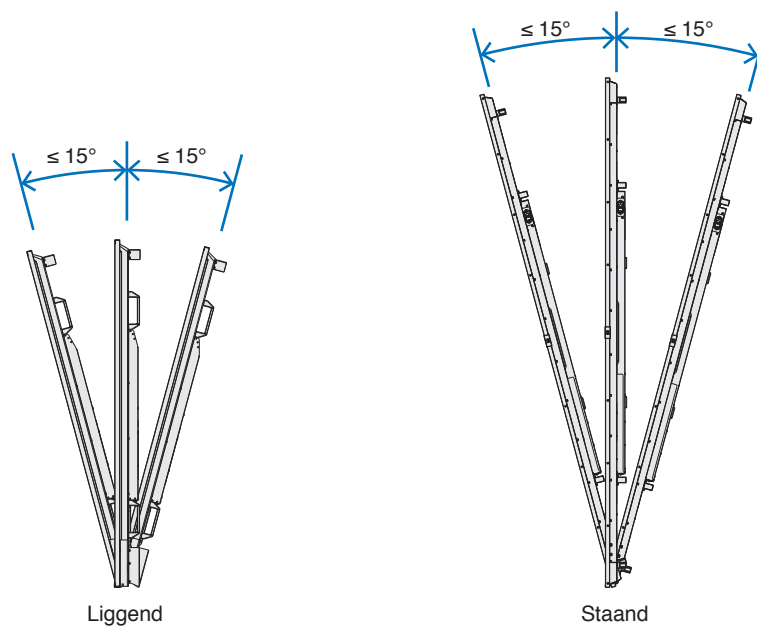

Ventilatievereisten

Wanneer u de monitor in een afgesloten ruimte of nis plaatst, moet u voldoende ruimte tussen de monitor en de omringende voorwerpen overlaten zodat de warmte kan worden afgevoerd, zoals hieronder wordt weergegeven.

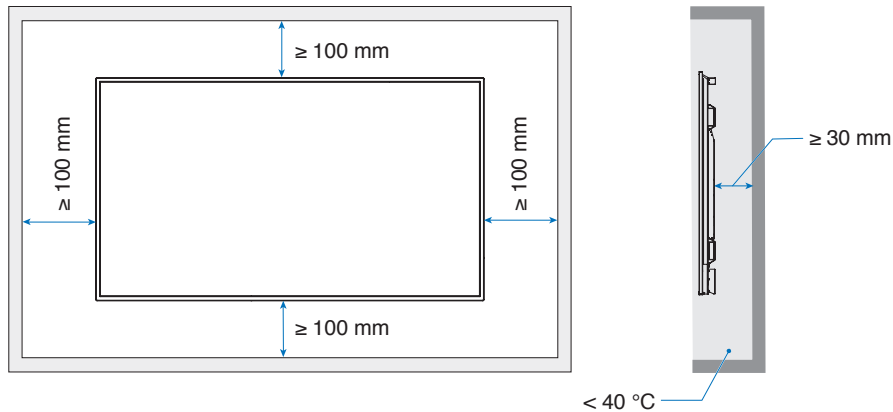

- OPMERKING:**
- Zorg voor goede ventilatie of klimaatregeling rondom de monitor, zodat de door warmte gemakkelijk kan worden weggevoerd van het apparaat en de montageonderdelen. Dit geldt met name als u monitors in een opstelling met meerdere schermen gebruikt.
 - Deze monitor is uitgerust met interne temperatuursensoren.
Als de monitor oververhit raakt, verschijnt de waarschuwing "Caution" (Let op). Staak het gebruik van het apparaat wanneer de waarschuwing "Caution" (Let op) wordt weergegeven, schakel de stroom uit en laat de monitor afkoelen.
Als de monitor in een gesloten ruimte wordt gebruikt of als het lcd-scherm bedekt is met een beschermend scherm en de temperatuur hoger is dan de normale bedrijfstemperatuur, zet dan de koelventilator op [ON] (Aan) in het menu [FAN CONTROL] (Ventilatorbesturing) binnen het OSD-menu (zie [pagina 101](#)).

Montageaccessoires bevestigen

Let erop dat u de monitor niet kantelt wanneer u accessoires bevestigt.

1. Oogbouten voor montage bevestigen

Dit model is uitgerust met speciale, vooraf geplaatste beugels voor het bevestigen van oogbouten (niet inbegrepen) ter ondersteuning bij de montage.

- Schroef de oogbouten in de oogboutgaten in de oogboutbeugels zoals weergegeven in de afbeelding.
- Zorg dat de oogbouten stevig zijn vastgemaakt.
- NIET de monitor monteren met alleen de oogbouten. Oogbouten zijn alleen voor tijdelijk gebruik.
- Deze monitor is ontworpen om aan een betonnen muur of pilaar te worden geïnstalleerd. Sommige materialen zoals stuc, dunne plastic panelen of hout moeten mogelijk versterkt worden voordat u aan de installatie begint. Deze monitor en beugel moeten aan een wand worden geïnstalleerd die minimaal vier keer het gewicht van de monitor kan dragen. Gebruik de meest geschikte installatiemethode voor het materiaal en de structuur.

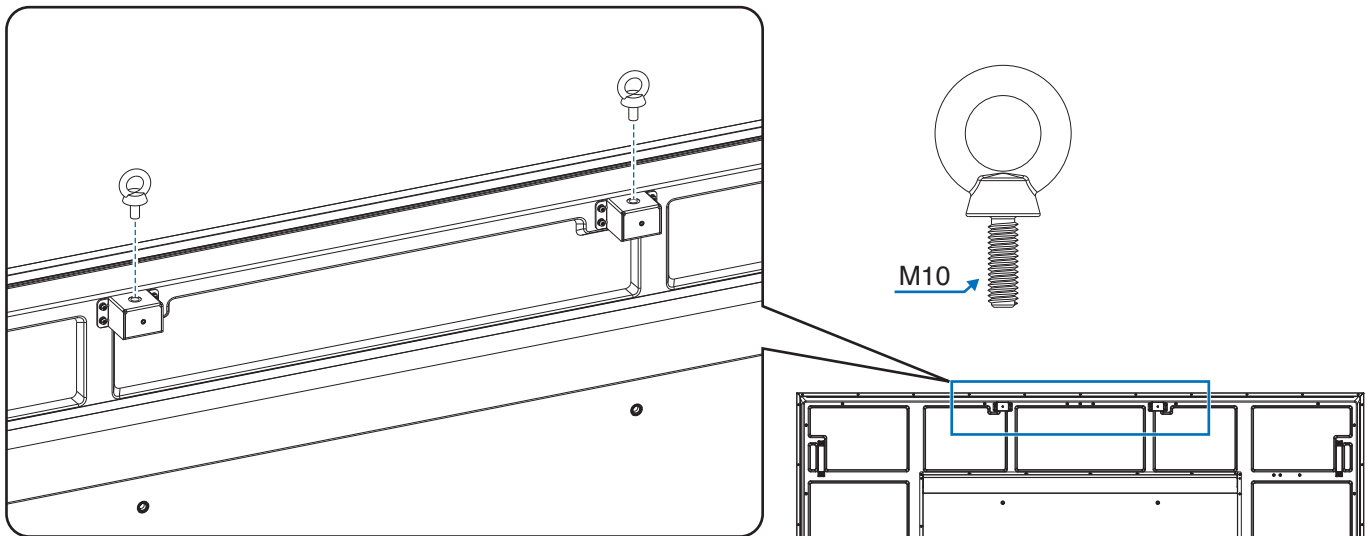

2. Bevestig de montageaccessoires

Let erop dat u de monitor niet kantelt wanneer u accessoires bevestigt.

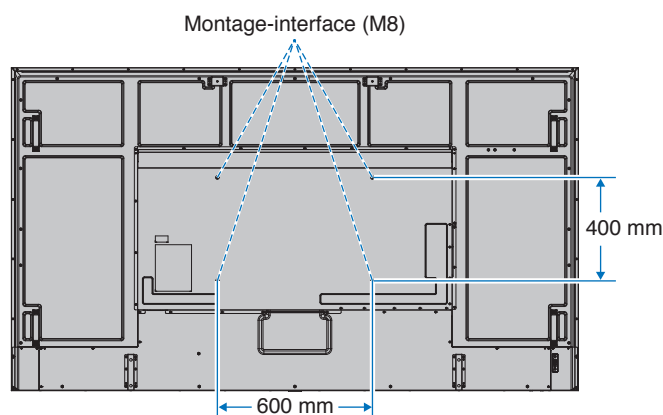

Montageaccessoires kunnen worden bevestigd wanneer de monitor met de voorzijde omlaag is neergelegd. Plaats altijd een zachte doek, zoals een deken die groter is dan de schermafmeting van de monitor, op de tafel om krassen op het lcd-scherm te voorkomen voordat u de monitor met het scherm naar beneden neerlegt. Zorg ervoor dat er niets op tafel ligt wat de monitor kan beschadigen.

OPMERKING: Plaats de monitor, voordat u deze monteert, met het scherm naar beneden op een plat en egaal oppervlak dat groter is dan het monitorscherm. Gebruik een stevige tafel die het gewicht van de monitor met gemak kan dragen.

De optionele tafelvoet installeren en verwijderen

Volg de bij de voet of de montageonderdelen geleverde instructies om de voet te installeren. Gebruik alleen door de fabrikant goedgekeurde apparaten.

- OPMERKING:**
- Gebruik de ST-801.
 - Gebruik ALLEEN schroeven die zijn meegeleverd met de optionele tafelstandaard. Installeer de standaard zodanig dat het lange uiteinde van de voeten naar voren steken.
 - De monitor kan alleen in liggende positie worden gebruikt met de tafelstandaard.

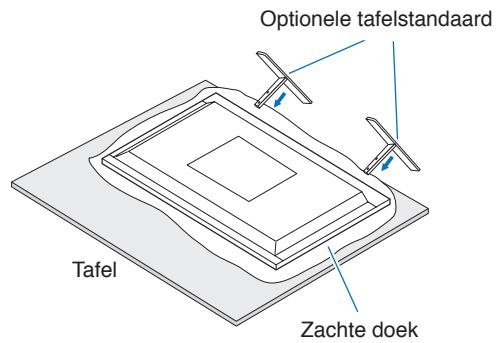

Hoofdstuk 2 **Namen en functies van onderdelen**

Dit hoofdstuk bevat:

- ⇒ “Bedieningspaneel” op pagina 22
- ⇒ “Terminalpaneel” op pagina 23
- ⇒ “Draadloze afstandsbediening” op pagina 25

Bedieningspaneel

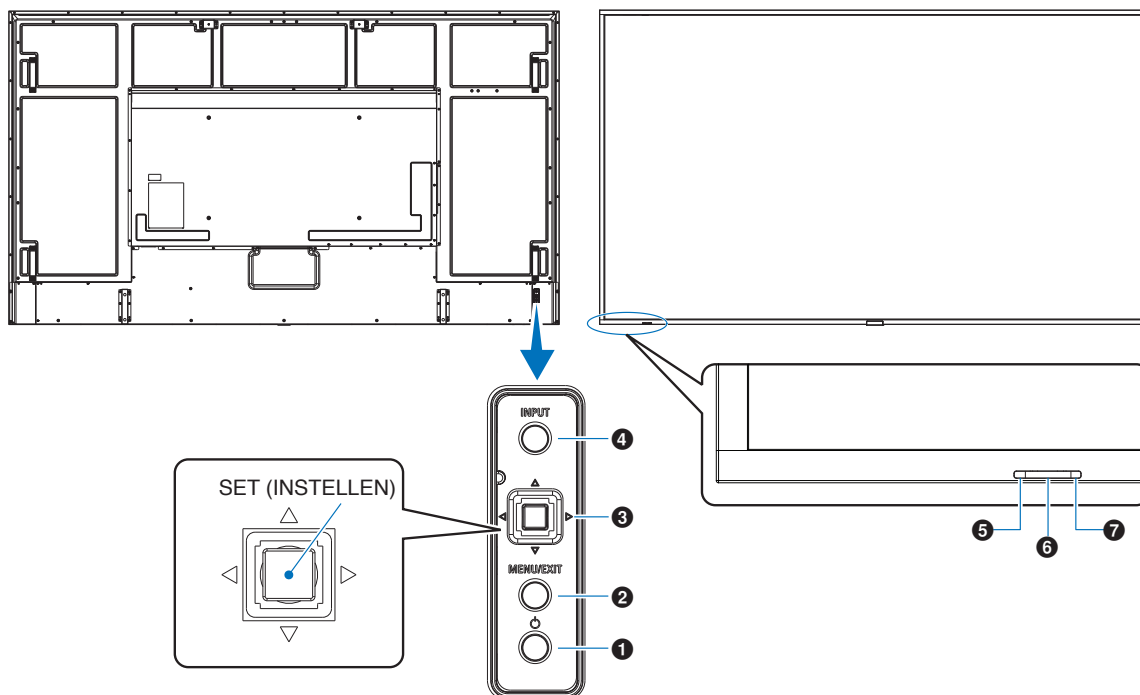

1 knop (Aan/uit-knop)

Hiermee schakelt u tussen ingeschakeld of stand-by.
Zie [pagina 36](#).

2 Knop MENU/EXIT (Menu/Sluiten)

Opent het OSD-menu wanneer het OSD-menu is gesloten.
Met deze knop kunt u in het OSD teruggaan naar het vorige OSD-menu.

Met deze knop kunt u het OSD-menu afsluiten vanuit het hoofdmenu.

3 Joysticktoets/Knop SET (Instellen)*1

/ : Pijl links/rechts.





- Hiermee navigeert u naar links of naar rechts door de schermmenu's.
- Hiermee verhoogt of verlaagt u aanpassingen voor afzonderlijke instellingen in het schermmenu.
- Hiermee past u het VOLUME rechtstreeks aan wanneer het schermmenu is gesloten.

/ : Pijl omhoog/omlaag.

- Hiermee navigeert u omhoog of omlaag door de schermmenu's.

SET (Instellen): (drukknop)

- Hiermee selecteert u de instelling (of stelt u deze in) voor de gemarkeerde functie in het schermmenu.

*1: De functies , ,  en  wijzigen afhankelijk van de stand van de monitor (liggend staand).

4 Knop INPUT (Ingang)

INPUT (Ingang): Hiermee bladert u door de beschikbare ingangen als het OSD-menu gesloten is.

[DisplayPort1], [DisplayPort2], [HDMI1], [HDMI2], [OPTION]*1, [COMPUTE MODULE]*2.
De weergegeven ingangsnamen komen overeen met die van de fabrieksinstellingen.

*1: Deze functie is afhankelijk van welke optionele kaart in de monitor is geïnstalleerd.

*2: Deze ingang is beschikbaar wanneer de optionele Raspberry Pi Compute Module-interfacekaart en Raspberry Pi Compute Module zijn geïnstalleerd. Zie [pagina 83](#).

5 Stroomindicator

- Brandt blauw wanneer de monitor actief is*1.
- Als de functie [SCHEDULE INFORMATION] (Schema-informatie) is ingeschakeld, knipperen het groene en gele lampje om en om.
- Wanneer een onderdeel van de monitor niet werkt, knippert het lampje rood of knippert het in een combinatie van rood en blauw.
- Raadpleeg de tabel met de modi Power ON en OFF (AAN en UIT) op [pagina 36](#).

*1: Als [OFF] (Uit) is geselecteerd in [POWER INDICATOR] (Stroomindicator), zal het ledlampje niet oplichten wanneer de monitor in de actieve modus staat. Zie [pagina 106](#).

6 Sensor afstandsbediening

Hiermee ontvangt u het signaal van de afstandsbediening (wanneer u de draadloze afstandsbediening gebruikt).
Zie [pagina 37](#).

7 Omgevingslichtsensor

Detecteert het niveau van de kamerverlichting zodat de monitor de instellingen voor achtergrondverlichting automatisch kan aanpassen ten behoeve van het kijkcomfort. Deze sensor niet bedekken. Zie [pagina 49](#).

Terminalpaneel

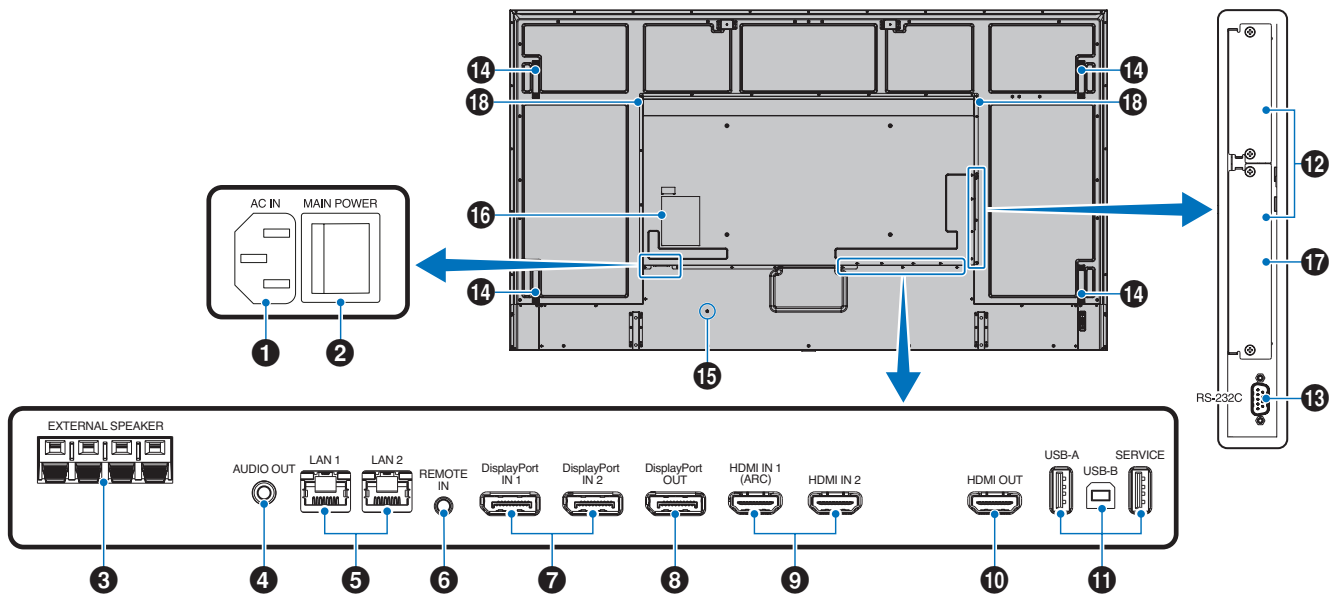

1 AC IN-connector

Aansluiting voor de meegeleverde voedingskabel.

2 Aan/uit-knop

Aan/uit-schakelaar voor het in- en uitschakelen van de voeding.

3 EXTERNE LUIDSPREKERAANSLUITING

De uitgang van audiosignaal.
Rode aansluiting is plus (+).
Zwarte aansluiting is min (-).

OPMERKING: Neem contact op met uw leverancier voor een lijst van compatibele optieluidsprekers.

4 AUDIO UIT

Uitgang voor het geluidssignaal van DisplayPort en HDMI naar een extern apparaat (stereo-ontvanger, versterker, enz.).

OPMERKING: Deze connector is geen hoofdtelefoonaansluiting.

5 LAN-poort 1/2 (RJ-45)

Sluit LAN aan om de monitor via het netwerk te beheren en te bedienen.

Gebruik een in serie geschakelde LAN-verbinding om meerdere monitors te bedienen.

OPMERKING:

- Verbind de LAN-kabel met de LAN1-poort voor communicatie via het LAN-netwerk.
- Raadpleeg Verbinding met meerdere monitors (zie [pagina 65](#)).

6 AFSTANDBEDIENING

Gebruik een optionele sensoreenheid door deze op uw monitor aan te sluiten.

OPMERKING:

- Gebruik deze connector alleen wanneer dit is voorgeschreven.

- Als de optionele sensoreenheid is aangesloten, wordt de afstandsbedieningssensor van de monitor uitgeschakeld.

7 DisplayPort IN 1/2

Ingang DisplayPort-signalen.

8 DisplayPort UIT

Uitgang DisplayPort-signalen.

9 HDMI IN 1/2 (HDMI 1 (ARC)/HDMI 2)

Ingang HDMI-signalen.

OPMERKING:

- De HDMI1-aansluiting ondersteunt ook ARC (Audio Return Channel) voor audio-uitvoer.
- ARC stuurt het geluid van de monitor naar audioapparatuur met een HDMI1 ARC-aansluiting.
- Gebruik de meegeleverde ARC-ondersteunende HDMI-kabel. De audioapparatuur zal het geluid van de monitor uitvoeren.
- De audioapparatuur kan worden bediend met de bijgeleverde afstandsbediening.

10 HDMI UIT

Uitgang HDMI-signalen.

11 USB-poorten

Zie “Een USB-apparaat aansluiten” op pagina 34 voor informatie over de USB-poorten.

USB-A (Hub/0,5 A): Downstreampoort (USB type A).

USB-B (Ctrl): Upstreampoort (USB type B).

Service (2A): Servicepoort. Voedingsbron voor USB-apparaten.

Sluit een MDSVSENSOR 3-kleursensor aan.

12 Sleuf voor optionele kaart

Sleuf voor installatie van een Intel® SDM.

OPMERKING: Neem contact op met uw leverancier voor een lijst met compatibele optionele kaarten.

13 RS-232C IN (D-Sub 9-pin)

Voor het aansluiten van een RS-232C-ingang van externe apparatuur, zoals een computer, om RS-232C-functies te bedienen. Zie [pagina 63](#).

14 Handgreep

15 Beveiligingssleuf

Sleuf voor een beveiligings- en diefstalbeveiligingsslot die compatibel is met Kensington beveiligingskabels/-apparatuur.

OPMERKING: Ga voor producten naar de website van Kensington.

16 Label

17 Sleuf Raspberry Pi Compute Module

Sleuf voor het installeren van een Raspberry Pi Compute Module Interfacekaart en Raspberry Pi Compute Module. Zie [pagina 83](#).

OPMERKING: De installatie moet worden uitgevoerd door een gekwalificeerde technicus. Probeer niet zelf een Compute Module Interfacekaart en Raspberry Pi Compute Module te installeren.

18 Interne luidspreker

Draadloze afstandsbediening

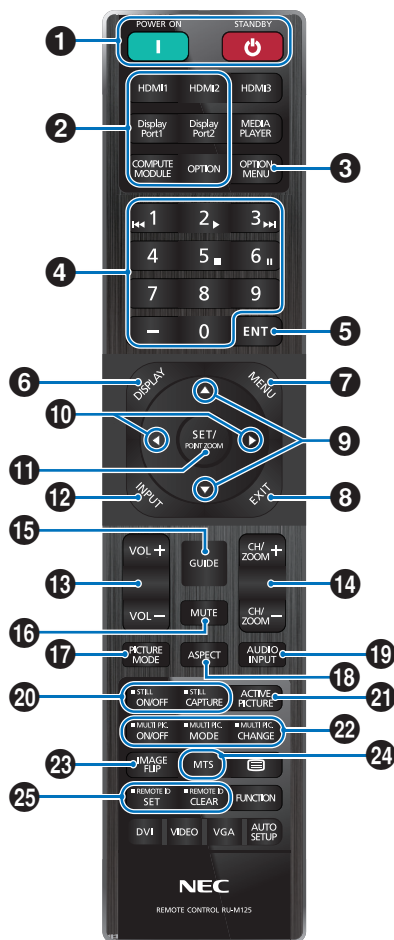

- OPMERKING:**
- De knoppen zonder uitleg worden niet gebruikt bij uw monitormodel.
 - Bepaalde knoppen van de afstandsbediening worden gebruikt voor CEC (Consumer Electronics Control). De CEC-knoppen verschillen afhankelijk van of de huidige CEC-instelling [MODE1] (Modus1) of [MODE2] (Modus2) is. Zie [pagina 32](#).

1 Knoppen POWER ON (Aan) en STANDBY (Stand-by)

POWER ON (Aan) zet de monitor weer aan vanuit de energiebesparende modus.

STANDBY zet de monitor in de energiebesparende modus. Zie [pagina 36](#).

2 Knop DIRECT INPUT (Rechtstreekse invoer)

Hiermee wordt de invoer onmiddellijk gewijzigd in wat wordt aangegeven op de knopnamen.

De knopnamen komen overeen met de fabrieksinstellingsnaam voor de invoer.

3 Knop OPTION MENU (Optiemenu)

Te gebruiken wanneer een optionele kaart is geïnstalleerd. Zie [pagina 23](#).

De functie is afhankelijk van welke optionele kaart in de monitor is geïnstalleerd.

4 KEYPAD (Toetsenbord)

Hiermee stelt u wachtwoorden in en wijzigt u deze, wisselt u van kanaal en stelt u de REMOTE ID (Afstandsbediening-ID) in. Zie [pagina 61](#).

5 Knop ENT

Hiermee selecteert u een optie.

Voor gebruik met een optionele kaart. De functie is afhankelijk van welke optionele kaart in de monitor is geïnstalleerd.

6 Knop DISPLAY (Weergeven)

Toont of verbijgt het informatie-OSD. Zie [pagina 41](#).

Ontgrendelt de knoppen van de afstandsbediening als deze zijn vergrendeld in de [LOCK SETTINGS] (vergrendelingsinstellingen) in het menu [PROTECT] (Beschermen). Houd de DISPLAY-knop langer dan vijf seconden ingedrukt om de afstandsbediening te ontgrendelen. Zie [pagina 54](#).

7 Knop MENU

Hiermee opent of sluit u het OSD-menu. Zie [pagina 41](#).

8 Knop EXIT (Sluiten)

Met deze knop kunt u in het OSD teruggaan naar het vorige OSD-menu. Met deze knop kunt u het OSD-menu afsluiten vanuit het hoofdmenu.

9 ▲/▼ knop (Knop omhoog/omlaag)

Werken als navigatieknoppen in het OSD-menu om de markeringsbalk omhoog of omlaag te verplaatsen.

10 ◀/▶ knop (Knop links/rechts)

Werken als navigatieknoppen in het OSD-menu om de markeringsbalk naar links of naar rechts te verplaatsen. Hiermee verhoogt of verlaagt u het aanpassingsniveau in de geselecteerde instelling in het OSD-menu.

11 Knop SET/POINT ZOOM (Instellen/Specifiek zoomen)

SET (Instellen): Als het OSD-menu open is, kunt u met deze knop een selectie instellen.

POINT ZOOM (Specifiek zoomen): Wanneer het OSD gesloten is, fungeert deze knop als een puntspecifieke zoomknop. Zie [pagina 40](#).

12 Knop INPUT (Invoer)

Hiermee navigeert u door de invoeropties.

De invoernamen komen overeen met de fabrieksinstellingsnaam voor de invoer, tenzij de naam handmatig is aangepast in het schermmenu.

13 Knop VOLUME +/-

Hiermee zet u het uitgaande geluid harder of zachter.

14 Knop CH/ZOOM +/- (Kanaal/Zoomen)*

Hiermee verhoogt of verlaagt u het niveau van POINT ZOOM (Specifiek zoomen). Raadpleeg de instructies voor POINT ZOOM (Specifiek zoomen). Zie [pagina 40](#).

*: Bij gebruik met een optionele kaart hangt de functie af van welke optionele kaart in de monitor is geïnstalleerd.

15 Knop GUIDE (Gids)

Voor gebruik met een optionele kaart. De functie is afhankelijk van welke optionele kaart in de monitor is geïnstalleerd.

16 Knop MUTE (Dempen)

Hiermee wordt de geluids- en video-uitvoer van de monitor gedempt. Druk deze knop nogmaals in om het dempen van de geluids- en video-uitvoer van de monitor ongedaan te maken. Zie "MUTE SETTING (Instelling Dempen)" op [pagina 106](#) voor details.

17 Knop PICTURE MODE (Beeldmodus)

Hiermee bladert u door de beeldfuncties [NATIVE] (Systeemeigen), [RETAIL] (Verkoop), [CONFERENCING] (Conferentie), [HIGHBRIGHT] (Zeer helder), [TRANSPORTATION] (Transport) en [CUSTOM] (Aangepast). Zie [pagina 38](#).

18 Knop ASPECT (Beeldverhouding)

Hiermee bladert u door de beeldverhoudingsopties [FULL] (Volledig), [WIDE] (Breed)*, [1:1], [ZOOM] (Zoomen) en [NORMAL] (Normaal). Zie [pagina 39](#).

*: Alleen HDMI1-, HDMI2-, OPTION (TMDS)*2-, COMPUTE MODULE*1-ingangen.

*1: Deze ingang is beschikbaar wanneer de optionele Raspberry Pi Compute Module-interfacekaart en Raspberry Pi Compute Module zijn geïnstalleerd.

*2: Deze functie is afhankelijk van welke optionele kaart in de monitor is geïnstalleerd.

19 Knop AUDIO INPUT (Audio-ingang)

Hiermee selecteert u de bron voor de audio-invoer: [IN1], [IN2], [HDMI1], [HDMI2], [DisplayPort1], [DisplayPort2], [OPTION]*1 en [COMPUTE MODULE]*2.

*1: Deze functie is afhankelijk van welke optionele kaart in de monitor is geïnstalleerd.

*2: Deze ingang is beschikbaar wanneer de optionele Raspberry Pi Compute Module-interfacekaart en Raspberry Pi Compute Module zijn geïnstalleerd. Zie [pagina 83](#).

20 Knop STILL (Stilstaand beeld)

Knop ON/OFF (Aan/uit): Hiermee schakelt u de modus voor stilstaande beelden in of uit.

Knop CAPTURE (Vastleggen) Hiermee legt u een stilstaand beeld vast.

OPMERKING: • Deze functie komt te vervallen wanneer een van de volgende functies wordt gewijzigd: [ASPECT] (Beeldverhouding), [MULTI PICTURE] (Multibeeld), [TILE MATRIX] (Tegelmatrix), [MOTION] (Beweging) in [SCREEN SAVER] (Screensaver), POINT ZOOM (Specifiek zoomen), [IMAGE FLIP] (Beeld spiegelen), [QUICK INPUT CHANGE] (Snelle ingangswijziging), [OVERSCAN] (Overscannen), [DUAL DAISY CHAIN MODE] (Modus voor dubbele serieschakeling), wanneer u de [AUDIO INPUT] (Audio-ingang) wijzigt of [DisplayPort VERSION] (DisplayPort-versie) van [DisplayPort1] op [1.4] instelt terwijl STILL (Stilstaand beeld) actief is.

OPMERKING: • Deze functie wordt uitgeschakeld als een van de volgende functies actief is: [MULTI PICTURE] (Multibeeld), [MOTION] (Beweging) in [SCREEN SAVER] (Screensaver), POINT ZOOM (Specifiek zoomen), [TILE MATRIX] (Tegelmatrix), [IMAGE FLIP] (Beeld spiegelen), [QUICK INPUT CHANGE] (Snelle ingangswijziging), [DUAL DAISY CHAIN MODE] (Modus voor dubbele serieschakeling), [ROTATE] (Roteren) of als invoer is ingesteld op [DisplayPort1] en de [DisplayPort VERSION] (DisplayPort-versie) is ingesteld op [1.4].

• Als hetingangssignaal [OPTION] is, hangt de actie van deze knop af van welke optionele kaart in de monitor is geïnstalleerd.

21 Knop ACTIVE PICTURE (Actief beeld)

Selecteert het actieve beeld wanneer de Multi Picture-modus (Multibeeld) is ingeschakeld. Zie [pagina 95](#).

22 Knoppen MULTI PICTURE (Multibeeld).

Knop ON/OFF (Aan/uit): Schakelt de Multi Picture-modus in en uit.

Knop MODE (Modus): Hiermee schakelt u tussen de beschikbare Picture-In-Picture (2PIP, Beeld in beeld) en Picture-By-Picture (2PBP of 4PBP, Beeld naast beeld)-modi.

Knop CHANGE (Wijzigen): Wisselt de geselecteerde ingangen tussen Beeld 1 en Beeld 2 wanneer 2PIP is ingesteld.

Zie voor meer informatie [pagina 95](#).

OPMERKING: Als u op de knop SET/POINT ZOOM (Instellen/Specifiek zoomen) drukt terwijl Multi Picture op ON staat, kunt u het beeldformaat van het actieve beeld wijzigen.

23 Knop IMAGE FLIP (Beeld spiegelen)

Hiermee schakelt u tussen [H FLIP] (Horizontaal spiegelen), [V FLIP] (Verticaal spiegelen), [180° ROTATE] (180° roteren) en [NONE] (Geen). Zie [pagina 94](#).

24 Knop MTS

Voor gebruik met een optionele kaart. De functie is afhankelijk van welke optionele kaart in de monitor is geïnstalleerd.

25 Knop REMOTE ID (Afstandsbediening-ID)

Hiermee activeert u de functie REMOTE ID (Afstandsbediening-ID). Zie [pagina 61](#).

Hoofdstuk 3 Aansluitingen

Dit hoofdstuk bevat:

- ⇒ “Bedradingsschema” op pagina 28
- ⇒ “Een personal computer aansluiten” op pagina 29
- ⇒ “Een media-apparaat aansluiten met HDMI” op pagina 29
- ⇒ “HDMI-CEC-opdracht” op pagina 31
- ⇒ “Interne videobronnen” op pagina 33
- ⇒ “Een USB-apparaat aansluiten” op pagina 34

Externe apparatuur aansluiten

- OPMERKING:**
- Koppel kabels niet los en sluit ze niet aan terwijl u de monitor of andere externe apparaten aanzet omdat dit kan leiden tot beeldverlies.
 - Gebruik geen dempende audiokabel (met ingebouwde weerstand). Door het gebruik van een audiokabel met ingebouwde weerstand wordt het geluid zachter weergegeven.

Voordat u aansluitingen tot stand brengt:

- Schakel het apparaat uit voordat u het op de monitor aansluit.
- Raadpleeg de gebruikershandleiding van het apparaat voor beschikbare typen aansluitingen en instructies voor het apparaat.
- We raden aan de hoofdvoeding van de monitor uit te schakelen voordat u een USB-opslagapparaat aansluit of verwijdert om beschadiging van uw gegevens te voorkomen.

Bedradingschema

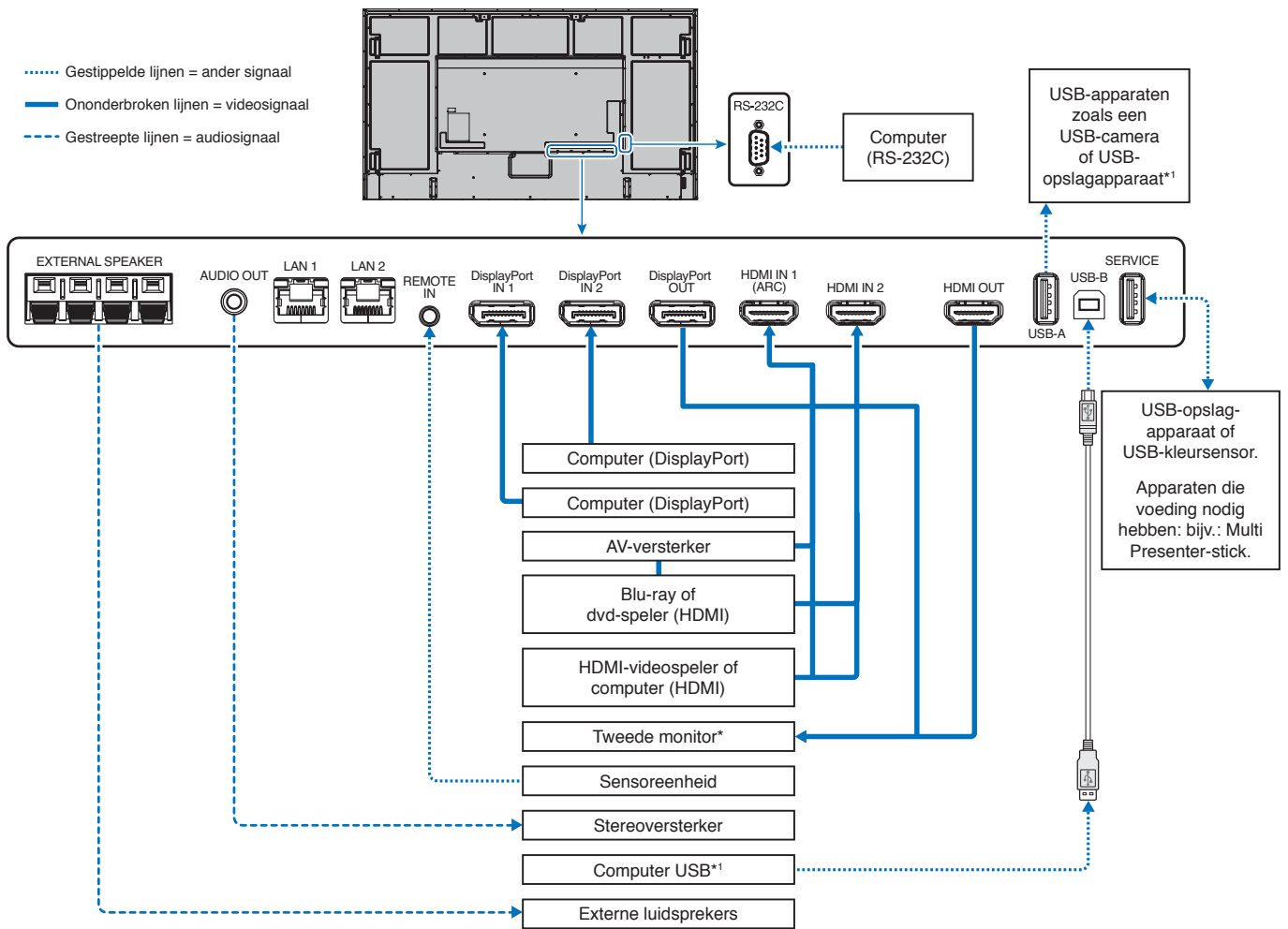

*: Het aantal monitors dat in een serie kan worden geschakeld, is gelimiteerd.

*¹: Het apparaat dat is aangesloten op USB-B kan het apparaat gebruiken dat is aangesloten op USB-A. Zie de "Een USB-apparaat aansluiten" op pagina 34.

Een personal computer aansluiten

Een computer aansluiten met HDMI

- Gebruik een HDMI-kabel met het HDMI-logo.
- Het kan even duren voordat het signaal wordt weergegeven na het inschakelen van de computer.
- Sommige videokaarten of stuurprogramma's geven het beeld mogelijk niet correct weer.
- Wanneer u een computer met HDMI gebruikt, stelt u [OVERSCAN] (Overscannen) in op [AUTO] of [OFF] (Uit) omdat beeldschermstuurprogramma's mogelijk niet volledig compatibel zijn en mogelijk een afbeelding niet correct weergeven. Zie [pagina 88](#).
- Als het bronsignaal 4K (50 Hz/60 Hz) of HDCP 2.2 of HDR is, zet dan [MODE2] op [HDMI] in [ADVANCED] (Geavanceerd). Zie [pagina 88](#).
- Als de stroomvoorziening van de monitor wordt ingeschakeld nadat de aangesloten computer is aangezet, wordt er soms geen beeld weergegeven. In dit geval zet u de computer uit en vervolgens weer aan.
- Wanneer het ingangssignaal 4K is, gebruik dan een snelle HDMI-kabel.

Een computer aansluiten met DisplayPort

- Gebruik een DisplayPort-kabel met een DisplayPort compliance-logo.
- Raadpleeg Video uit om de DisplayPort-outconnector te gebruiken. Zie [pagina 60](#).
- Het kan even duren voordat het signaal wordt weergegeven na het inschakelen van de computer.
- Wanneer u een DisplayPort-kabel aansluit op een onderdeel met een signaalconversieadapter, wordt er soms geen beeld weergegeven.
- Sommige DisplayPort-kabels hebben een vergrendelingsfunctie. Wanneer u deze kabel wilt verwijderen, houdt u de bovenste knop ingedrukt, zodat het slot wordt ontgrendeld.
- Voor de uitvoer van het DisplayPort-geluidssignaal selecteert u in het OSD [DisplayPort1] of [DisplayPort2] bij [AUDIO INPUT] (Audio-ingang) of kiest u [DisplayPort1] of [DisplayPort2] via de knop AUDIO INPUT (Audio-ingang) op de afstandsbediening.
- Als de stroomvoorziening van de monitor wordt ingeschakeld nadat de aangesloten computer is aangezet, wordt er soms geen beeld weergegeven. In dit geval zet u de computer uit en vervolgens weer aan.
- Als het ingangssignaal 8K is, gebruik dan een DisplayPort-kabel met het 8K-logo.

Een media-apparaat aansluiten met HDMI

Sluit het apparaat aan met een enkele HDMI-kabel voor de hoogste beeld- en geluidskwaliteit van blu-rayspelers, streaming mediaspelers of gameconsoles. 4K UHD-inhoud wordt weergegeven wanneer de aangesloten mediaspeler ook 4K-inhoud ondersteunt.

Ondersteunt HDCP-codering (High-bandwidth Digital Contents Protection), een vorm van beheer van digitale rechten dat voorkomt dat high-definition inhoud op blu-raydiscs, dvd's en streaming media illegaal wordt gekopieerd of uitgezonden.

- OPMERKING:**
- Op [pagina 80](#) vindt u een lijst met compatibele signalen.
 - Sluit de HDMI-kabel aan wanneer zowel de mediaspeler als de monitor zijn uitgeschakeld.
 - Gebruik een HDMI-kabel met het HDMI-logo.
 - Sommige HDMI-kabels en -apparaten geven een beeld mogelijk niet correct weer vanwege verschillende HDMI-specificaties.
 - HDCP is een systeem ter voorkoming van het illegaal kopiëren van videogegevens die zijn verzonden via een digitaal signaal. Als u geen materiaal kunt weergeven via de digitale ingang betekent dit niet per se dat de monitor niet goed functioneert.
 - Wanneer het ingangssignaal 4K is, gebruik dan een snelle HDMI-kabel.

Aansluiting op audioapparatuur met ARC-functie

Als u audioapparatuur met ARC-functie aansluit op HDMI1 (ARC) met behulp van de meegeleverde ARC-ondersteunende HDMI-kabel, geeft de audioapparatuur het geluid van de monitor weer.

- Het geluid via HDMI1 (ARC) is niet instelbaar via het OSD-menu.
- Wanneer de ARC-functie is geactiveerd, worden de interne luidspreker van de monitor of de externe luidsprekers die zijn aangesloten op de monitor gedempt.

HDMI-CEC (Consumer Electronics Control)

HDMI-CEC biedt compatibele mediaspelers, die via HDMI zijn aangesloten, de mogelijkheid om te communiceren en maakt beperkte besturing tussen het apparaat en de monitor mogelijk. Als u bijvoorbeeld een blu-rayspeler inschakelt, kan de ingang direct naar de blu-rayspeler worden geschakeld zonder de afstandsbediening te gebruiken. Niet alle apparaten zijn volledig compatibel en in sommige gevallen kan de fabrikant van het media-apparaat alleen compatibiliteit bieden met zijn eigen monitors of tv's. Zie "HDMI-CEC-opdracht" op pagina 31.

Indien ondersteund, kan de afstandsbediening van de monitor worden gebruikt om het HDMI-media-apparaat te bedienen.

OPMERKING: De instructies in dit gedeelte leiden u door het configureren van [CEC] in het OSD-menu van de monitor. Deze instellingen kunnen ook worden geconfigureerd met behulp van de internetbediening van de monitor.

CEC inschakelen

1. Sluit een CEC-apparaat aan op de HDMI-poort.
Druk op de knop HDMI op de afstandsbediening.
2. Druk op de knop MENU om het OSD-menu te openen.
3. Navigeer naar [INPUT-ADVANCED] (Geavanceerde ingang) en vervolgens naar [CEC].
4. Selecteer [MODE1] (Modus1) of [MODE2] (Modus2) voor [CEC].
5. Selecteer SET (Instellen) onder [SEARCH DEVICE] (Apparaat zoeken).

Wanneer het zoeken is voltooid, wordt de HDMI-poort met een aangesloten CEC-apparaat weergegeven met de naam ervan. Zie pagina 89.

Als er geen CEC-apparaat wordt gevonden, controleert u of het apparaat is aangesloten, is ingeschakeld, CEC ondersteunt en of CEC is ingeschakeld. Afhankelijk van de fabrikant kan de CEC-functie een andere naam hebben. Raadpleeg de producthandleiding van het apparaat.

6. Druk op de knop EXIT (Afsluiten) op de afstandsbediening.

HDMI-CEC-opdracht

Sluit een HDMI-CEC-compatibel apparaat aan op de HDMI-poort.

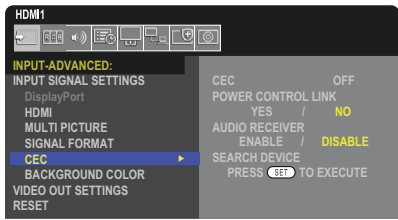
OSD-menu	HDMI CEC-opdrachtnaam	Uitleg	Instelling
CEC (Consumer Electronics Control)	One Touch Play (Afspelen met een enkele aanraking)	<p>Wanneer een HDMI-CEC-compatibel apparaat wordt ingeschakeld, wordt de monitor die via een HDMI-kabel is aangesloten op het apparaat ook automatisch ingeschakeld. Nadat de monitor is ingeschakeld, schakelt de ingangsterminal automatisch over naar de doel-HDMI.</p> <p>Als de monitor wordt aangezet wanneer HDMI-CEC-compatibele apparaten zijn ingeschakeld, wordt de [INPUT] (Ingang) overgeschakeld van het huidige signaal naar [HDMI2].</p>	 <p>Volg de onderstaande stappen om de CEC-opties in te stellen.</p> <p>Druk op de knop MENU om het OSD te openen.</p> <p>Ga met behulp van de knoppen ▲▼◀▶ naar [INPUT] (Ingang), naar [ADVANCED] (Geavanceerd), naar [CEC] en druk vervolgens op de knop SET/POINT ZOOM (Instellen/Specifiek zoomen) om de CEC-opties te openen.</p> <p>Gebruik de ◀▶ toetsen om [MODE1] (Modus1) of [MODE2] (Modus2) te selecteren en druk vervolgens op de knop SET/POINT ZOOM (Instellen/Specifiek zoomen) om CEC in te schakelen.</p>
	Remote Control Pass Through (PassThrough afstandsbediening)	<p>De bedieningstoetsen van de draadloze afstandsbediening van de monitor werken met apparaten die ondersteuning bieden voor HDMI-CEC.</p> <p>Als u bijvoorbeeld de monitor inschakelt met de draadloze afstandsbediening en op de knop PLAY (Afspelen) drukt, kunnen de apparaten met ondersteuning voor HDMI-CEC ook worden ingeschakeld en afspelen.</p>	
	Power Status (Stroomvoorzieningsstatus)	<p>De HDMI-CEC-compatibele apparaten krijgen ook dezelfde status met betrekking tot de stroomvoorziening als de monitor, zoals wanneer de monitor zich in de stand-bymodus bevindt of is ingeschakeld.</p>	
	System Information (Systeeminformatie)	<p>Met deze functie verkrijgt u de gegevens van een aangesloten HDMI-CEC-compatibel apparaat (zoals CEC-versie en fysiek adres). Deze functie is daarnaast bedoeld voor het wisselen van taal.</p> <p>Als de taal voor een monitor wordt gewijzigd, wordt de taal voor het verbonden HDMI-CEC-compatibele apparaat gewijzigd naar dezelfde taal als die voor de geselecteerde monitor.</p> <p>Voor de functie om van taal te wisselen is het vereist dat het HDMI-CEC-compatibele apparaat meerdere talen ondersteunt.</p>	
POWER CONTROL LINK (Voedingsregelingkoppeling)	System Standby (Systeem stand-by)	<p>Als de monitor door middel van de draadloze afstandsbediening op stand-by wordt gezet, schakelt het HDMI-CEC-compatibele apparaat ook in de stand-bystand.</p> <p>Als de monitor op stand-by wordt gezet terwijl het HDMI-CEC-compatibele apparaat aan het opnemen is, wordt het apparaat niet uitgeschakeld. Raadpleeg de handleiding die is meegeleverd bij het HDMI-CEC-compatibele apparaat voor meer informatie.</p>	<p>Gebruik de ▲▼ knoppen om [POWER CONTROL LINK] (Voedingsregelingkoppeling) te selecteren.</p> <p>Gebruik de ◀▶ knoppen om [YES] (Ja) te markeren, en druk vervolgens op de knop SET/POINT ZOOM (Instellen/Specifiek zoomen) om [YES] te selecteren.</p>
AUDIO RECEIVER (Audio-ontvanger)	System Audio Control (Systeemaudiobediening)	<p>Sluit een audioapparaat met ARC-functie aan op HDMI1 (ARC) via de meegeleverde ARC-ondersteunende HDMI-kabel.</p> <p>De volumeknop op de draadloze afstandsbediening kan het volume van de aangesloten HDMI ARC-audioapparatuur regelen.</p> <p>Wanneer deze functie actief is, wordt de interne luidspreker van de monitor of de externe luidspreker die is aangesloten op de monitor automatisch ingesteld op MUTE (Dempen).</p>	<p>Gebruik de ▲▼ knoppen om [AUDIO RECEIVER] (Audio-ontvanger) te selecteren en druk vervolgens op SET/POINT ZOOM (Instellen/Specifiek zoomen).</p> <p>Gebruik de ◀▶ toetsen om [ENABLE] (Inschakelen) te markeren, en druk vervolgens op de knop SET/POINT ZOOM (Instellen/Specifiek zoomen) om [ENABLE] (Inschakelen) te selecteren.</p>
SEARCH DEVICE (Apparaat zoeken)	Device OSD Name Transfer (Apparaat OSD Naamoverdracht)	<p>Gebruik de ◀▶ toetsen om YES (Ja) te markeren, en druk vervolgens op de knop SET/POINT ZOOM (Instellen/Specifiek zoomen) om te beginnen met zoeken.</p>	<p>Gebruik de ▲▼ knoppen om [SEARCH DEVICE] (Apparaat zoeken) te selecteren.</p> <p>Deze functie zoekt naar CEC-compatibele apparaten op de HDMI-aansluitingen van de monitor. Als een HDMI-CEC-compatibel apparaat is gedetecteerd, krijgt deze functie de naam van het apparaat. De naam van het apparaat en de HDMI-aansluiting waarop het zich bevindt, worden weergegeven.</p>
	Routing Control (Bediening bewerken)	<p>Door een apparaatnaam te selecteren schakelt het HDMI-CEC-compatibele apparaat over op de door u geselecteerde ingang. Na het selecteren van het apparaat kan het betreffende apparaat ook met de draadloze afstandsbediening worden bediend.</p>	

Deze CEC-functie biedt ondersteuning voor Feature Abort.
Raadpleeg Aansluitingen (zie [pagina 27](#)) voor aansluiting van HDMI-CEC-compatibele apparaten.

HDMI-CEC functies afstandsbedieningsknoppen

HDMI-CEC [MODE1] (Modus1)

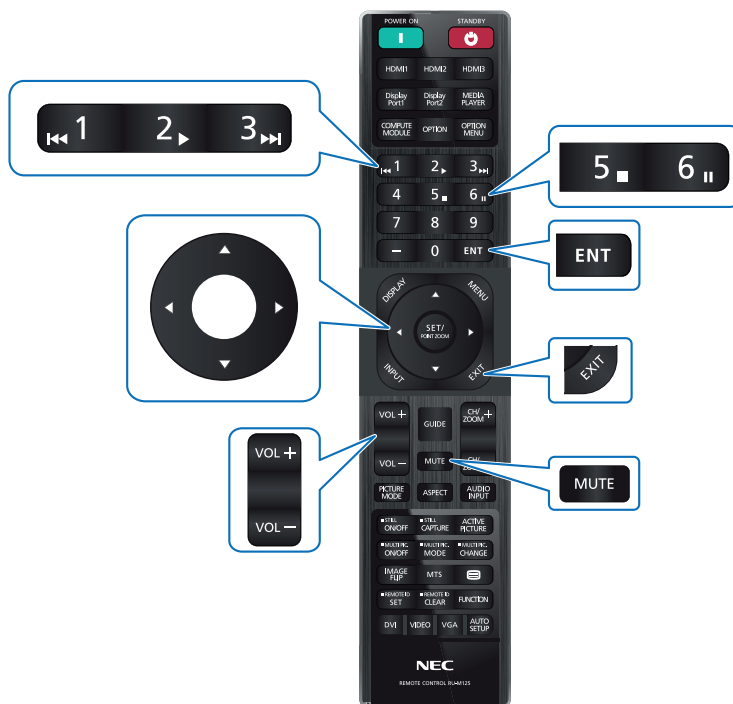

HDMI-CEC [MODE2] (Modus2)

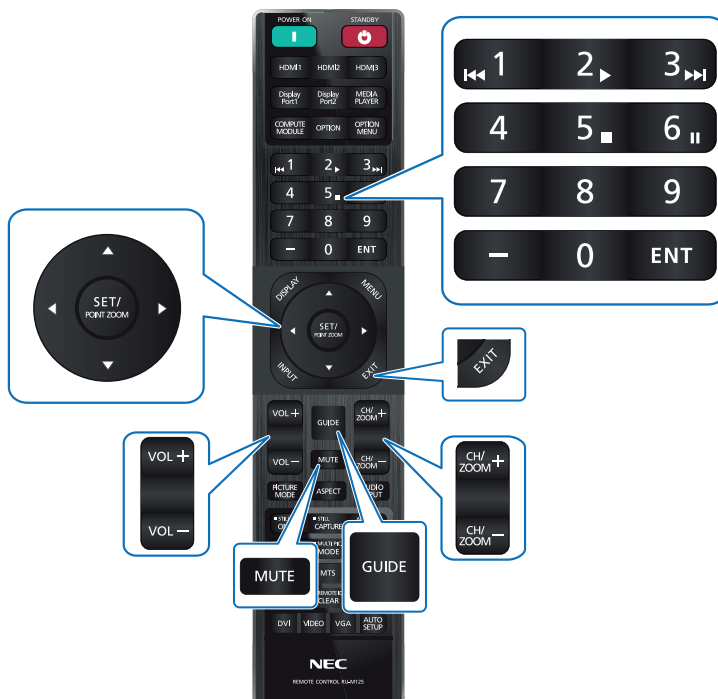

Interne videobronnen

Optionele kaarten voor de monitor

Wanneer een optionele kaart of een Raspberry Pi Compute Module Interfacekaart en Raspberry Pi Compute Module op de monitor zijn geïnstalleerd, worden deze weergegeven als beschikbaar in de lijst in [INPUT] van het OSD-menu. Optionele kaarten en de Raspberry Pi Compute Module Interfacekaart en Raspberry Pi Compute Module zijn afzonderlijk verkrijgbaar en moeten fysiek in de monitor worden geïnstalleerd. Dit document bevat instructies voor het gebruik van de monitor zonder aanvullende opties. De locaties waar een optiebord en het interfacebord van de Raspberry Pi-berekenmodule worden geïnstalleerd, worden aangegeven op het diagram van het aansluitpaneel (zie [pagina 23](#)). Volledige installatie- en gebruiksinstructies zijn bij het individuele apparaat geleverd of online beschikbaar.

- OPMERKING:**
- De optionele DS1-IF20CE Compute Module Interfacekaart en Raspberry Pi Compute Module zijn afzonderlijk verkrijgbaar. Neem contact op met een geautoriseerde dealer voor meer informatie. De installatie moet worden uitgevoerd door een gekwalificeerde technicus. Probeer niet zelf een Compute Module Interfacekaart en Raspberry Pi Compute Module te installeren. Zie [pagina 83](#).
 - Neem contact op met uw leverancier voor beschikbare optionele kaarten.

Een compatibel USB-opslagapparaat aansluiten

Formateer een USB-opslagapparaat in de FAT32-indeling. Raadpleeg de gebruikershandleiding of het Help-bestand van de computer voor uitleg over het formatteren van een USB-opslagapparaat.

Gebruik een USB-opslagapparaat bij deze monitor zoals in onderstaande afbeelding staat aangegeven.

Als de fysieke omvang van het USB-opslagapparaat groter is dan de ondersteunde afmetingen die hieronder worden genoemd, gebruikt u een USB-verlengkabel.

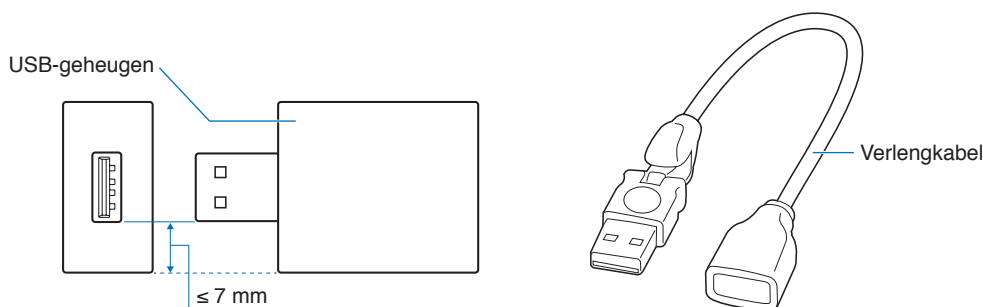

- OPMERKING:**
- Herkent de monitor een aangesloten USB-opslagapparaat niet, controleer dan of de bestandsstructuur FAT32 is.
 - Het is niet gegarandeerd dat de monitor werkt met alle USB-opslagapparaten die in de handel verkrijgbaar zijn.

Een USB-apparaat aansluiten

Sommige USB-poorten op het terminalpaneel van de monitor kunnen op verschillende manieren worden gebruikt, afhankelijk van het type aangesloten USB-apparaat. Volg deze richtlijnen wanneer u deze poorten gebruikt met ondersteunde apparaten.

USB-A (Hub/0.5A): USB-downstreampoort (type A).

Aansluiting gebruikt door externe USB-apparaten (zoals camera's, flashgeheugen, toetsenborden etc.)

USB-B (Ctrl): USB-upstreampoort (type B).

Aansluiting naar een computer met een USB-kabel. Een USB-compatibele computer aangesloten op USB-B (Ctrl) kan de apparaten besturen die zijn aangesloten op de USB-A (Hub/0,5A)-poort.

Service (2A): Servicepoort/stroomvoorzieningspoort.

Deze poort is bestemd voor toekomstige upgrades van de software.

Biedt tot 2A stroom voor een aangesloten USB-apparaat, zoals HDMI-streamingmedia of presentatorsticks. De werkelijke hoeveelheid stroomverbruik is afhankelijk van het aangesloten apparaat. Zorg ervoor dat u een USB-kabel gebruikt die 2A ondersteunt.

Schakel [USB POWER] (USB-voeding) in de [USB]-instellingen van het [SYSTEM]-menu (Systeem) in het OSD in. Zie [pagina 107](#).

Raadpleeg de specificatiepagina's voor informatie over de voeding. Zie [pagina 79](#).

Importeert of exporteert de monitorinstellingen via het USB-opslagapparaat wanneer u [CLONE SETTING] (Klooninstelling) selecteert.

OPMERKING: Wanneer u een kleursensor op de servicepoort (2A) aansluit, stel dan [EXTERNAL CONTROL] (Externe besturing) in [USB] in op [DISABLE] (Uitschakelen).

- OPMERKING:**
- Zorg ervoor dat u de connector op de juiste wijze oriënteert bij het aansluiten van het USB-apparaat of de kabel.
 - Het wordt niet aanbevolen een USB-opslagapparaat aan te sluiten of los te koppelen terwijl de monitor al is ingeschakeld. Om schade aan de monitor en mogelijke beschadiging van de gegevensbestanden op het aangesloten apparaat te voorkomen, dient de hoofdschakelaar van de monitor te zijn uitgeschakeld voordat apparaten worden aangesloten of losgekoppeld.

Hoofdstuk 4 Basisbediening

Dit hoofdstuk bevat:

- ⇒ “Modus AAN en modus UIT” op pagina 36
- ⇒ “Bereik van de afstandsbediening” op pagina 37
- ⇒ “Energiebeheer gebruiken” op pagina 37
- ⇒ “Het informatie-OSD weergeven” op pagina 38
- ⇒ “Schakelen tussen beeldmodi” op pagina 38
- ⇒ “De beeldverhouding instellen” op pagina 39
- ⇒ “Specifiek zoomen gebruiken” op pagina 40
- ⇒ “OSD (besturingselementen voor schermmenu)” op pagina 41

Modus AAN en modus UIT

Druk op de -knop op het bedieningspaneel of de afstandsbediening om de monitor in te schakelen.

Het voedings-ledlampje van de monitor geeft de huidige status van de monitor aan. Raadpleeg de volgende tabel voor informatie over de stroomindicator.

Stroomindicatorstatus en verlichtingspatroon	Toestand	Herstel
Blauw brandend	Normaal	<ol style="list-style-type: none"> Schakel de monitor in met de afstandsbediening of de monitorknop. Stuur een AV-signaalingang naar de monitor.
Groen knipperend *1	Onder een van de onderstaande omstandigheden is er geen ingangssignaal gedetecteerd door de monitor gedurende de periode die u hebt ingesteld: <ul style="list-style-type: none"> De monitor gebruikt een optionele kaart*2. [USB POWER] (USB-voeding) is ingesteld op [ON] (Aan). [SLOT POWER] (Sleufvoeding) is ingesteld op [ON] (Aan). [POWER CONTROL LINK] (Voedingsregelingskoppeling) van [CEC] is ingesteld op [ENABLE] (Inschakelen). [DisplayPort VERSION] (DisplayPort-versie) is ingeschakeld op [1.2 MST] of [1.4 MST]. [QUICK START] (Snel aan de slag) is [ENABLE] (Inschakelen). 	
Geel brandend	Er is geen AV-signaalinvoer gedetecteerd door de monitor gedurende de periode die u hebt ingesteld (met netwerksignaalinvoer).	
Geel knipperend	Er is geen AV-signaalinvoer gedetecteerd door de monitor gedurende de periode die u hebt ingesteld (geen netwerksignaalinvoer).	
Rood brandend	Schakel de monitor uit met de afstandsbediening of de monitorknop.	Schakel de monitor in met de afstandsbediening of de monitorknop.

*1: De tijdsinstelling voor [AUTO POWER SAVE] (Automatische energiebesparing) is beschikbaar onder [POWER SAVE] (Energiebesparing) (Zie [pagina 101](#)).

*2: [SLOT POWER] (Sleufvoeding) is [ON] (Aan) of [AUTO] (Automatisch).

OPMERKING:

- De blauwe stroomindicator die aangeeft dat de monitor is ingeschakeld en normaal functioneert, kan worden uitgeschakeld in de OSD-menu-opties van de monitor. Zie [pagina 106](#).
- Als de indicator afwisselend kort en lang rood knippert, is er mogelijk een bepaalde fout opgetreden. Neem contact op met de leverancier.

De aan/uit-knop moet in de positie ON (Aan) staan om de monitor in te kunnen schakelen met de POWER ON (Aan)-knop op de afstandsbediening of de -knop op het bedieningspaneel.

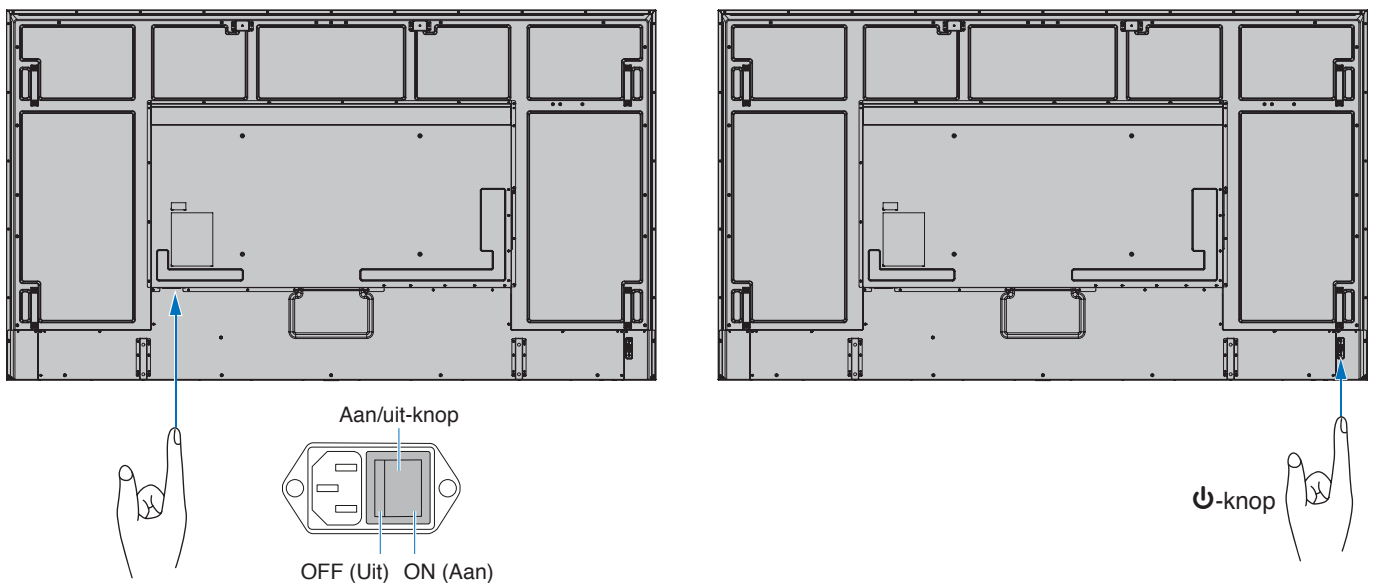

Bereik van de afstandsbediening

Richt de bovenkant van de afstandsbediening bij het indrukken van een knop op de sensor voor de afstandsbediening op de monitor.

Gebruik de afstandsbediening binnen een afstand van ongeveer 7 m vanaf de afstandsbedieningssensor of binnen een afstand van ongeveer 3,5 m bij een horizontale en verticale hoek van minder dan 30°.

OPMERKING: De afstandsbediening werkt misschien niet als de afstandsbedieningssensor in contact komt met direct zonlicht of sterke verlichting of als er zich een object in de weg bevindt.

Omgaan met de afstandsbediening

- De afstandsbediening mag niet worden blootgesteld aan hevige schokken.
- Er mag geen water of een andere vloeistof op de afstandsbediening terechtkomen.
Droog de afstandsbediening onmiddellijk af als deze toch nat is geworden.
- Voorkom dat de afstandsbediening wordt blootgesteld aan hitte of stoom.
- Open de afstandsbediening alleen als u de batterijen dient te vervangen.

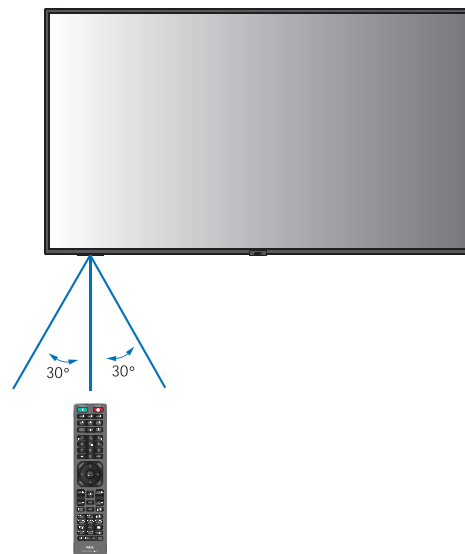

Energiebeheer gebruiken

Deze functie verlaagt het energieverbruik van de monitor wanneer deze niet in gebruik is.

Bij aansluiting op een computer neemt het energieverbruik van de monitor automatisch af als het toetsenbord of de muis niet wordt gebruikt gedurende de tijd die is ingesteld in de energiebeheerinstellingen van de computer. Raadpleeg de gebruikershandleiding van uw computer voor meer informatie.

Wanneer de monitor is aangesloten op een AV-bron, zoals een blu-ray-, dvd- of streamingvideospeler, neemt het energieverbruik van de monitor automatisch af nadat een bepaalde tijd is verstreken sinds de monitor "geen signaalvoer" heeft herkend. Deze optie wordt in- of uitgeschakeld in de instellingen voor [POWER SAVE] (Energiebesparing) in het menu [POWER SAVE SETTINGS] (Energiebesparingsinstellingen) van het OSD. Zie [pagina 101](#).

- OPMERKING:**
- Bij bepaalde computers en videokaarten werkt deze functie mogelijk niet.
 - Als er geen videosignaal meer is, schakelt de monitor na een vooraf opgegeven periode automatisch uit. Zie de [TIME SETTING] (Tijdstelling) in [POWER SAVE SETTINGS] (Energiebesparingsinstellingen) [pagina 101](#).
 - U kunt schema's maken om de monitor op specifieke tijden in te schakelen of op stand-by te zetten. Zie [pagina 44](#).
 - Raadpleeg [POWER SAVE] (Energiebesparing) in [POWER SAVE SETTINGS] (Energiebesparingsinstellingen) voor de energiebeheerfunctie.

Het informatie-OSD weergeven

Het informatie-OSD bevat gegevens als: Ingangsbron, enz.

Druk op de afstandsbediening op de knop DISPLAY (Weergeven) om het informatie-OSD weer te geven.

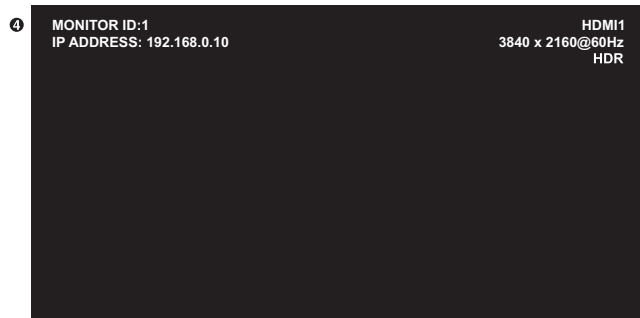

- 1 Naam ingang
- 2 Resolutiegegevens
- 3 HDR-gegevens
- 4 Communicatie-informatie*

* Wordt weergegeven wanneer [COMMUNICATION INFO] (Communicatie-info) op [ON] (Aan) staat.
Groen: Aangesloten LAN
Rood: Niet-aangesloten LAN

Schakelen tussen beeldmodi

Druk op de knop PICTURE MODE (Beeldmodus) op de draadloze afstandsbediening om door de beeldfuncties [NATIVE] (Systeemeigen), [RETAIL] (Verkoop), [CONFERENCING] (Conferentie), [HIGHBRIGHT] (Zeer helder), [TRANSPORTATION] (Transport) en [CUSTOM] (Aangepast) te bladeren.

De beeldmodi zijn vooraf geconfigureerd met instellingen voor algemeen gebruik. Zie [“Andere beeldmodi gebruiken” op pagina 51](#) voor instructies over het wijzigen van de instellingen voor de beeldmodus.

De beeldverhouding instellen

Druk op de knop ASPECT (Beeldverhouding) op de afstandsbediening om door de beschikbare opties voor het huidige ingangssignaal te bladeren.

Voor DisplayPort1, DisplayPort2, OPTION (DisplayPort)*1

- [FULL] (Volledig) → [1:1] → [ZOOM] (Zoomen) → [NORMAL] (Normaal)

Voor HDMI1, HDMI2, OPTION (TMDS)*1, COMPUTE MODULE*2

- [FULL] (Volledig) → [WIDE] (Breed) → [1:1] → [ZOOM] (Zoomen) → [NORMAL] (Normaal)

*1: Deze functie is afhankelijk van welke optionele kaart in de monitor is geïnstalleerd.

*2: Deze ingang is beschikbaar wanneer de optionele Raspberry Pi Compute Module-interfacekaart en Raspberry Pi Compute Module zijn geïnstalleerd.

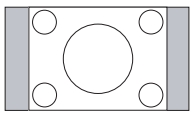
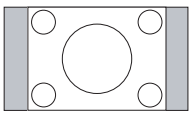
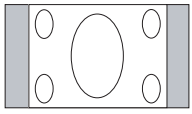
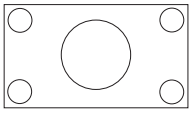
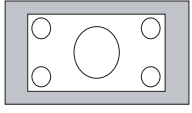
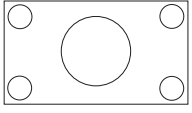
Beeldverhouding	Ongewijzigde weergave*3	Aanbevolen selectie voor beeldverhouding*3		Beschrijving
4:3		[NORMAL] (Normaal)		Hiermee wordt de beeldverhouding weergegeven zoals deze door de bron is verzonden.
Samendrukken		[FULL] (Volledig)		Weergave in volledig scherm.
Letterbox		[WIDE] (Breed)		Vergroot een 16:9 letterbox-signaal totdat dit in volledig scherm wordt weergegeven.

*3: Grijs delen geven ongebruikte delen van het scherm weer.

[1:1]: Geeft het beeld weer in een 1 x 1 pixel-formaat.

[ZOOM] (Zoomen): De zoomfunctie vergroot het beeldformaat, waardoor het beeld groter wordt dan het actieve schermgebied. De delen van het vergrote beeld buiten het actieve schermgebied worden niet weergegeven.

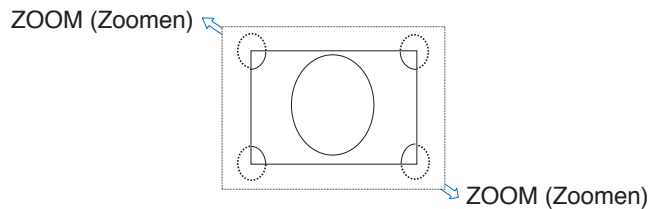

Specifiek zoomen gebruiken

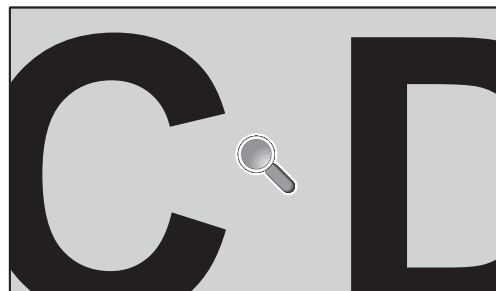
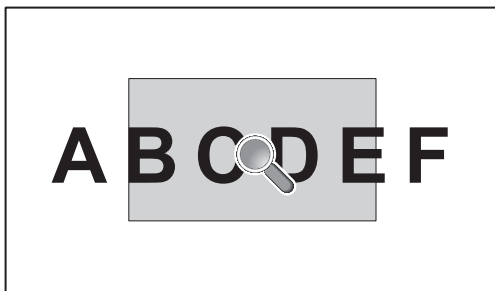

De functie POINT ZOOM (Specifiek zoomen) vergroot het beeldformaat en breidt dit tegelijkertijd horizontaal en verticaal uit. Het beeld kan tot 10 keer groter worden gemaakt.

1. Druk op de knop SET/POINT ZOOM (Instellen/Specifiek zoomen) op de afstandsbediening. Er verschijnt een vergrootglas op het scherm.
2. Verplaats het vergrootglas naar het gebied van de afbeelding waarop u wilt inzoomen door op de knoppen ▲ ▼ ◀ ▶ te drukken.
3. Druk op de knop CH/ZOOM+ om in te zoomen. Druk op de knop CH/ZOOM– om uit te zoomen. Bij inzoomen wordt het beeld groter dan het actieve schermgebied. Het gebied op de locatie van het vergrootglas schuift dichter naar het midden van het scherm bij elk vergrotingsniveau.
4. Druk op de knop SET/POINT ZOOM (Instellen/Specifiek zoomen) om het vergrootglas te sluiten.
5. De afbeelding blijft ingezoomd nadat het vergrootglas is gesloten. Druk op de knop EXIT om terug te keren naar het normale beeldformaat.

- OPMERKING:**
- Het beeld kan er bij gebruik van deze functie vervormd uitzien.
 - Deze functie wordt uitgeschakeld als een van de volgende functies actief is: [MOTION] (Beweging) in [SCREEN SAVER] (Screensaver), [TILE MATRIX] (Tegelmatrix), [MULTI PICTURE] (Multibeeld), [IMAGE FLIP] (Beeld spiegelen), [QUICK INPUT CHANGE] (Snelle ingangswijziging), [MODE1] (Modus1) of [MODE2] (Modus2) in [CEC], [DUAL DAISY CHAIN MODE] (Modus voor dubbele serieschakeling), [ROTATE] (Roteren) of als invoer is ingesteld op [DisplayPort1] en de [DisplayPort VERSION] (DisplayPort-versie) is ingesteld op [1.4].
 - De functie STILL (Stilstaand beeld) werkt niet als de functie POINT ZOOM (Specifiek zoomen) actief is.
 - Wanneer de instelling voor [ASPECT] (Beeldverhouding) [ZOOM] is, stelt het indrukken van de knop POINT ZOOM (Specifiek zoomen) de [ASPECT] (Beeldverhouding) automatisch in op [FULL] (Volledig) en begint dan met de functie POINT ZOOM (Specifiek zoomen).
 - Nadat u POINT ZOOM (Specifiek zoomen) afsluit, wordt [ASPECT] (Beeldverhouding) teruggezet naar de voorgaande instelling voor [ASPECT]. Als [ASPECT] (Beeldverhouding) wordt gewijzigd tijdens het gebruik van POINT ZOOM, wordt [ZOOM] (Zoomen) ingesteld op [FULL] (Volledig).
 - Het vergrootglas pictogram zal niet buiten het actieve beeldgebied bewegen.
 - Het beeld gaat terug naar het normale formaat wanneer hetingangssignaal wordt gewijzigd of de monitor wordt uitgeschakeld.
 - POINT ZOOM (Specifiek zoomen) is niet beschikbaar bij een DisplayPort-siganaal van 4K (60 Hz) 10bit.
 - Deze functie komt te vervallen als een van de volgende functies actief is tijdens het gebruik van deze functie: [MOTION] (Beweging) in [SCREEN SAVER] (Screensaver), [TILE MATRIX] (Tegelmatrix), [MULTI PICTURE] (Multibeeld), [IMAGE FLIP] (Beeld spiegelen), [QUICK INPUT CHANGE] (Snelle ingangswijziging), [MODE1] (Modus1) of [MODE2] (Modus2) in [CEC], [DUAL DAISY CHAIN MODE] (Modus voor dubbele serieschakeling), [AUDIO INPUT] (Audio-ingang), [ROTATE] (Roteren) of als invoer is ingesteld op [DisplayPort1] en de [DisplayPort VERSION] (DisplayPort-versie) is ingesteld op [1.4].

OSD (besturingselementen voor schermmenu)

OPMERKING: Sommige menu's zijn mogelijk niet beschikbaar, afhankelijk van het model of de optionele apparatuur.

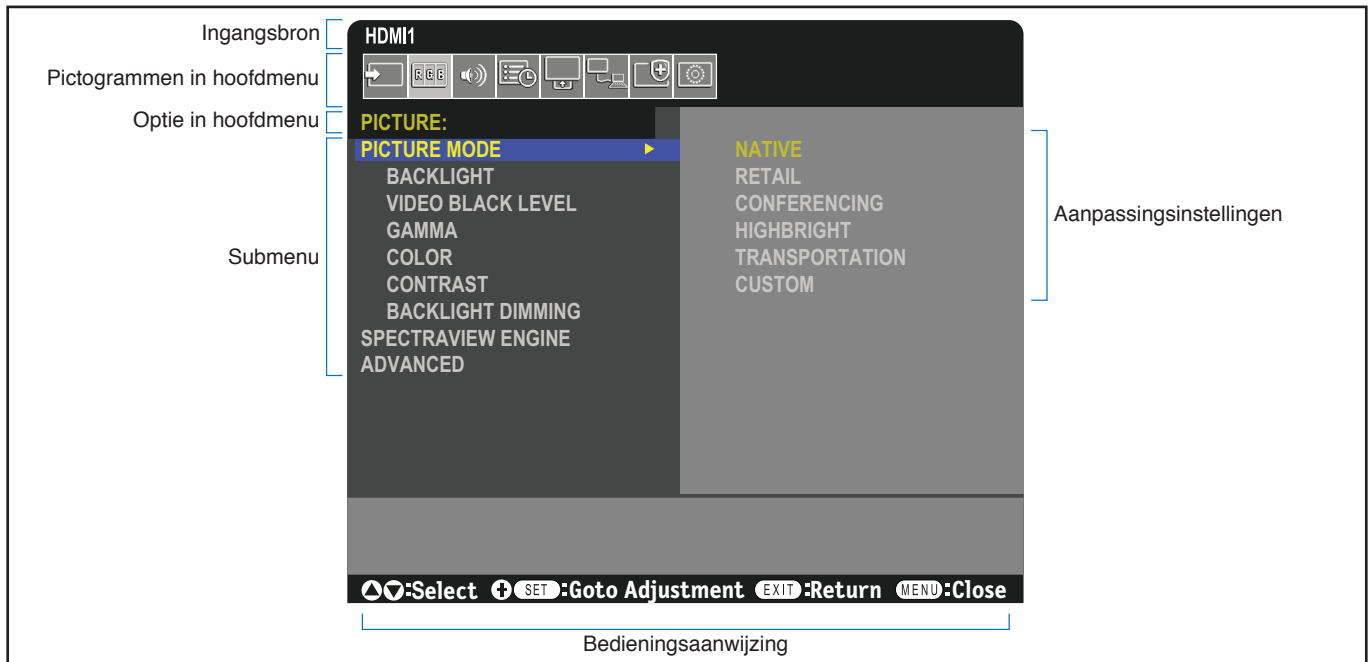

Druk op ▲ of ▼ om naar een submenu te navigeren.

Druk op SET/POINT ZOOM (Instellen/Specifiek zoomen) om te selecteren.

Druk op ▲ of ▼, ◀ of ▶ om de functie of instelling te selecteren die u wilt aanpassen.

Druk op MENU of EXIT (Afsluiten).

Afstandsbediening

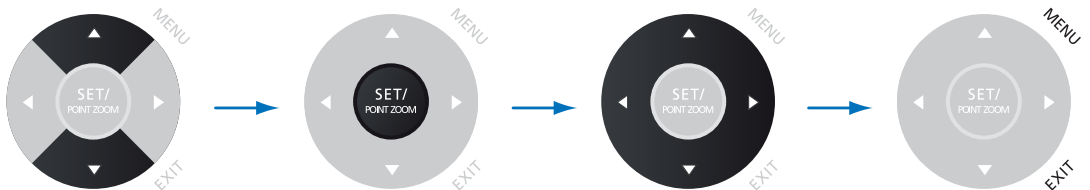

Bedieningspaneel

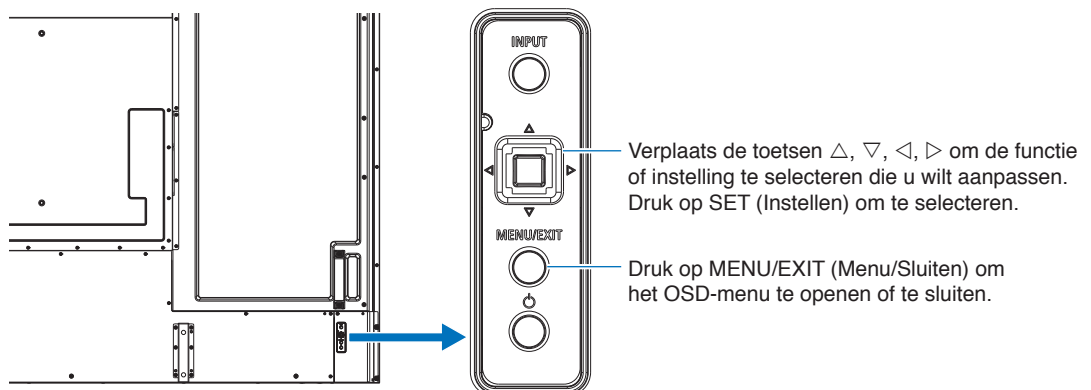

Hieronder staat een kort overzicht waar de bedieningselementen zich in elk menu-item bevinden. U kunt een tabel met alle opties vinden in [“Lijst met OSD-bedieningselementen” op pagina 85](#).



INPUT (INGANG): Selecteer de instellingen met betrekking tot de ingangssignaalbron.



PICTURE (BEELD): Selecteer een van de standaard beeldmodi, pas de kleurinstellingen handmatig aan, pas de beeldverhouding aan en pas andere instellingen met betrekking tot het beeld aan.



AUDIO: Pas het volume, de balans, de equalizer en de instellingen met betrekking tot de audio aan.



SCHEDULE (SCHEMA): Stel schema's op voor automatisch in- en uitschakelen, stel de zomer/wintertijd in en de uitschakeltimer.



SLOT (SLEUF): Hiermee kunt u instellingen selecteren betreffende een optionele kaart indien geïnstalleerd.



NETWORK (NETWERK): Hiermee kunt u netwerkinformatie, beveiliging enz. instellen.



PROTECT (BESCHERMEN): Hiermee kunt u opties selecteren met betrekking tot de bescherming van de monitorhardware, zoals het configureren van de koelventilatoren, het aanpassen van de automatische energiebesparing en vertraging bij het inschakelen en het inschakelen van de waarschuwingsmails voor meldingen wanneer zich een fout met de monitor voordoet.



SYSTEM (SYSTEEM): Geef de monitorinformatie weer, stel de datum en tijd in, selecteer de talen van het schermmenu op het scherm of voer een reset naar fabrieksinstellingen uit.

Hoofdstuk 5 Geavanceerde bediening

Dit hoofdstuk bevat:

- ⇒ “Een in-/uitschakelingsschema maken” op pagina 44
- ⇒ “Geavanceerde kleuraanpassing” op pagina 45
- ⇒ “Andere beeldmodi gebruiken” op pagina 51
- ⇒ “Beveiliging instellen en de schermbediening vergrendelen” op pagina 52

Een in-/uitschakelingsschema maken

Met de schemafunctie kunt u instellen dat de monitor op verschillende tijden automatisch wordt in-/uitgeschakeld of op stand-by staat.

Het schema programmeren:

1. Open het menu [SCHEDULE] (Schema).
 - ① Gebruik de afstandsbediening om [SCHEDULE SETTINGS] (Schema-instellingen) te selecteren met de knoppen ▲ en ▼.
 - ② Druk op de knop SET/POINT ZOOM (Instellen/Specifiek zoomen) of de knop ► om het menu Instellingen te openen.
 - ③ Selecteer het gewenste schanummer en druk op de knop SET/POINT ZOOM (Instellen/Specifiek zoomen).
 - ④ Het vak naast het getal wordt geel.
Het schema kan nu worden geprogrammeerd.
2. Gebruik de ▼-knop om [POWER] (Aan/uit) te markeren. Gebruik de knoppen ◀ en ▶ om [ON] (Aan) in te stellen.
Stel [OFF] (Uit) in om een uitschakelingsschema in te stellen.
3. Gebruik de ▼-knop om de [TIME] (Tijd) te markeren. Gebruik de knoppen ◀ en ▶ om de tijd in te stellen.
4. Gebruik de knoppen ▲ en ▼ om [INPUT] (Ingang) te markeren. Gebruik de knoppen ◀ en ▶ om de ingangsbron te kiezen.
5. Gebruik de knop ▼ om [DATE] (Datum) of [EVERY WEEK] (Elke week) te selecteren. Druk op de knop SET/POINT ZOOM (Instellen/Specifiek zoomen) op een menu dat geschikt is voor het schema.
Als het schema op een specifieke dag moet worden uitgevoerd, kiest u [DATE] (Datum) en drukt u op de knop SET/POINT ZOOM (Instellen/Specifiek zoomen).
Als u een weeschema wilt gebruiken, kiest u [EVERY WEEK] (Elke week) met de knoppen ▲ en ▼ en drukt u op SET/POINT ZOOM (Instellen/Specifiek zoomen) om de dagen te selecteren. Selecteer vervolgens de specifieke dag en druk op de knop SET/POINT ZOOM (Instellen/Specifiek zoomen).
6. Nadat een schema is geprogrammeerd, kunt u de rest van de schema's instellen. Druk op de knop MENU om het OSD te verlaten of druk op de knop EXIT (Afsluiten) om terug te gaan naar het vorige menu.

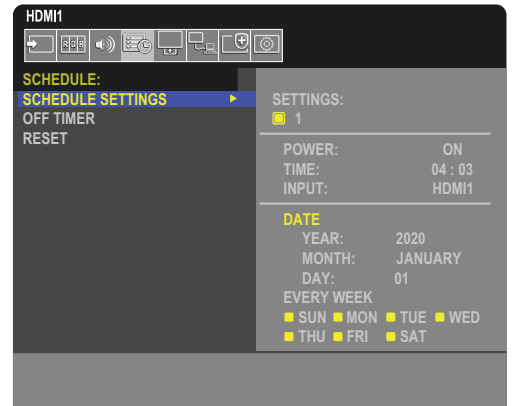

- OPMERKING:**
- The [DATE & TIME] (Datum en tijd) moet worden ingesteld voordat schema's worden toegevoegd.
 - De schema's die u configureert, worden opgeslagen bij het afsluiten van het venster [SCHEDULE INFORMATION] (Schema-informatie).
 - Als meerdere schema's tegelijkertijd worden gestart, krijgt het conflicterende schema met het hoogste nummer voorrang.
 - Schema's worden niet uitgevoerd wanneer [OFF TIMER] (Uitschakeltimer) is ingesteld op [ON] (Aan).
 - Als de ingang niet meer geldig is, wordt de tekst in het rood weergegeven.
Als de volgende instellingen bijvoorbeeld worden gewijzigd nadat de ingang voor het schema is ingesteld, wordt de tekstkleur rood en wordt de ingang niet gewijzigd:
 - [DUAL DAISY CHAIN MODE] (Modus voor dubbele serieschakeling) is ingesteld op [ENABLE] (Inschakelen) in [VIDEO OUT SETTINGS] (Instellingen video-uitgang) of
 - [AUTO INPUT CHANGE] (Automatische ingangswijziging) is ingesteld op [CUSTOM DETECT] (Aangepaste detectie) maar de ingang die bij het schema is geselecteerd, is niet geselecteerd in [CUSTOM DETECT] (Aangepaste detectie).
 - Schema's worden niet uitgevoerd als het menu [SCHEDULE INFORMATION] (Schema-informatie) geopend is.

Stel de datum en tijd op de monitor in:

TIME ZONE (Tijdzone): Stel het tijdsverschil tussen het gebied waar de monitor wordt gebruikt en de UTC (Universal Time, Coordinated) in.

- Beginwaarde: +00:00.
- Wanneer u de monitor in Japan gebruikt, stelt u de tijd in als [+09:00].

INTERNET TIME SERVER (Tijdserver op internet): Hiermee worden de datum en tijd automatisch ingesteld door deze te synchroniseren met de NTP-server op het netwerk.

- Wanneer u de tijd synchroniseert met de NTP-server op het netwerk voor de juiste tijd, zet u [INTERNET TIME SERVER] (Tijdserver op internet) op [ON] (Aan). Voer vervolgens het IP-adres van de NTP-server of de [HOST NAME] (Hostnaam) in en voer [UPDATE] (Bijwerken) uit.

BELANGRIJK: • Wanneer er ongeveer een week is verstreken na het afkoppelen van het netsnoer van de monitor, wordt de tijd geïnitieerd en zal de klokfunctie stoppen. Bij de initialisatie wordt de datum [01.01.2020] en de tijd [00:00]. Configureer de [DATE & TIME] (datum en tijd) opnieuw als de klokfunctie is gestopt.

Geavanceerde kleuraanpassing

De SpectraView Engine (SVE) is een aangepaste engine voor het verwerken van kleuren die is geïntegreerd in de monitor. Hij combineert individuele karakterisering en kalibratie van de monitor tijdens productie met temperatuur- en tijdmonitoring, voor een ongeëvenaard niveau van kleurcontrole, nauwkeurigheid en stabiliteit.

Hij biedt aanpasbare kleuruniformiteitscorrectie met behulp van gedetailleerde individuele fabrieksschermmetingen samen met de SVE, voor het produceren van de meest overeenkomende schermen.

De SVE biedt de grootst mogelijke veelzijdigheid; van snellere en meer geavanceerde kleurkalibratie, tot de mogelijkheid om kleurenruimten zoals Adobe®RGB en sRGB nauwkeurig te emuleren, en het uitvoeren van emulaties van printeruitvoer met ICC-profielen en interne 3D Look Up-tabellen.

De SVE kan in een van twee modi werken: Aan of uit.

De SpectraView Engine in- of uitschakelen met behulp van de afstandsbediening:

1. Gebruik de afstandsbediening om op de knop MENU te drukken.
2. Ga naar het menu [PICTURE] (Beeld) en vervolgens naar [SPECTRAVIEW ENGINE].
Gebruik de knoppen ▲▼◀▶ om door het OSD-menu te navigeren.
3. Selecteer [ON] (Aan) of [OFF] (Uit) en druk op SET/POINT ZOOM (Instellen/Specifiek zoomen) om de SpectraView Engine in of uit te schakelen.
4. Druk op de knop EXIT (Afsluiten) om terug te keren naar het hoofdmenu [PICTURE] (Beeld).

De SpectraView Engine gebruiken

Wanneer de SVE is ingeschakeld, zal de interne processor van de monitor veel van de kleurbeheerfuncties verwerken en kan de gebruiker met de kleurenbediening een ongeëvenaard niveau van nauwkeurigheid bereiken. Witpunt wordt aangepast met behulp van een CIE x, y-besturing en de grijswaarderespons van het scherm wordt berekend en beheerd door de monitor zelf.

De SVE omvat uniformiteitscorrectie, waarbij verschillende compensatieniveaus kunnen worden geselecteerd om een afweging mogelijk te maken tussen de meest uniforme helderheid en kleur versus maximale helderheid.

De SVE heeft vijf geheugens voor de beeldmodus die afzonderlijk kunnen worden geconfigureerd en geselecteerd. Elke afzonderlijke beeldmodus kan volledig aangepaste kleurinstellingen opslaan. Hiermee kunt u snel schakelen tussen verschillende instellingen door alleen maar van beeldmodus te wisselen.

Het gebruik van de SVE geeft ook toegang tot andere geavanceerde functies, zoals de mogelijkheid om meerdere modi van deficiëntie in het menselijke kleurenzicht te emuleren, evenals de mogelijkheid om het kleurengamma van de schermuitvoer te selecteren.

De instellingen in elke SVE-beeldmodus wijzigen:

De standaardinstellingen zijn geconfigureerd met instellingen voor algemeen gebruik zoals beschreven in de tabel met “[Vooraf ingestelde typen](#)” op de volgende pagina. Wanneer u een standaardinstelling kiest voor de SVE-beeldmodus, worden alle instellingen onmiddellijk aangepast om overeen te komen met de standaardinstelling. Elke instelling kan individueel naar wens worden aangepast.

1. Gebruik de afstandsbediening om op de knop MENU te drukken.
2. Ga naar het menu [PICTURE] (Beeld) en vervolgens naar [PICTURE MODE] (Beeldmodus).
Gebruik de knoppen ▲▼◀▶ om door het OSD-menu te navigeren.
3. Druk op de knop ▶ om naar het veld [PICTURE MODE] (Beeldmodus) te gaan.
4. Selecteer een instelling van 1 tot 5 bij [PICTURE MODE] (Beeldmodus).

- 1 → 2 → 3 → 4 → 5

5. Selecteer een vooraf ingesteld item bij [PRESET] (Standaardinstelling).

Kies de [PRESET] (Standaardinstelling) die het meest geschikt is voor het type inhoud dat wordt weergegeven of de toepassing die wordt gebruikt.

Elke [PICTURE MODE] (Beeldmodus) omvat instellingen voor [LUMINANCE] (Luminantie), [BLACK] (Zwartniveau), [GAMMA], [WHITE (K)] (Kleurtemperatuur), [WHITE (x, y)] (Witpunt CIE x, y), [RED] (Rood primair CIE x, y), [GREEN] (Groen primair CIE x, y) en [BLUE] (Blauw primair CIE x, y). U kunt deze instellingen wijzigen in het menu "PICTURE MODE" (Beeldmodus).

Als u instellingen moet wijzigen, drukt u op de knop ▼ om door de instellingen te navigeren en de nodige aanpassingen aan te brengen met behulp van de knoppen ◀ ▶.

6. Druk op de knop EXIT (Afsluiten) om terug te keren naar het hoofdmenu [PICTURE] (Beeld).

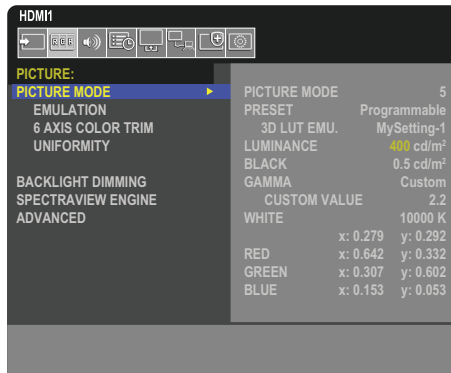

- OPMERKING:**
- Als u de instellingen in het menu [PICTURE MODE] (Beeldmodus) wijzigt, worden de standaardinstellingen voor [PRESET] (Standaardinstellingen) niet gewijzigd.
 - De "*" -markering wordt weergegeven als de instellingen van Picture Mode (Beeldmodus) zijn gewijzigd ten opzichte van de standaardinstellingen.

Vooraf ingestelde typen

STANDAARDINSTELLING	DOEL
sRGB	De standaardkleurinstelling van internet, Windows® besturingssystemen en vele smartphones en andere digitale camera's. Aanbevolen instelling voor algemeen kleurbeheer.
AdobeRGB	Bredere kleurengamma-instelling gebruikt in geavanceerde grafische toepassingen zoals professionele digitale fotocamera's en afdrukken.
eciRGB_v2	Kleurinstelling aanbevolen door de Europese printorganisatie, ECI (The European Color Initiative).
DCI-P3	Kleurinstelling voor digitale cinema.
Rec.709	Kleurinstelling voor high-definition televisie.
Rec.2100 (HLG)	Kleurinstelling voor uitzending in HDR (High Dynamic Range).
Rec.2100 (PQ)	Kleurinstelling voor HDR (High Dynamic Range) digitale cinema op schijf en internetstreaming.
Low Blue (Laag blauw)	Reduceert de hoeveelheid blauw licht die door de monitor wordt uitgezonden. Papierachtige kleurinstelling. (De functie Low Blue (Laag blauw) vermindert de hoeveelheid blauw licht aanzienlijk en helpt oogvermoeidheid te verminderen.)
Signage (Borden)	Kleurinstelling voor gebruik in digitale borden met veel omgevingsverlichting, waarbij een helder witpunt met een hoge kleurtemperatuur wenselijk kan zijn.
TV Studio	Kleurinstelling voor gebruik bij filmen op een set waarbij het beeldscherm van de monitor door de camera wordt vastgelegd en overeen dient te komen met de verlichting door gloeilampen van de set in een studio.
Full (Volledig)	Eigen kleurengamma van LCD-paneel. Geschikt voor gebruik met applicaties met kleurbeheer.
DICOM sim.	Kleurinstelling voor medische beeldvorming die voldoet aan DICOM GSDF (Grayscale Standard Display Function). OPMERKING: Niet gebruiken voor diagnostische doeleinden.
Programmable (Programmeerbaar)	De vooraf ingestelde naam kan met software worden gewijzigd.

SpectraView-instellingen

SVE-INSTELLINGEN	DOEL
LUMINANCE (Luminantie)	Hiermee stelt u de algemene luminantie van het beeld en van de achtergrond op het scherm in. Wanneer de instelling te hoog is om weer te geven, worden de OSD-tekenen geel.
BLACK (Zwart)	Hiermee past u de luminantie van het zwart aan. Wanneer de instelling te laag is om weer te geven, worden de OSD-tekenen geel.
GAMMA (Gamma)	Hiermee kunt u de helderheid van grijstinten handmatig selecteren.
sRGB:	Gamma-instelling voor sRGB.
L Star:	Gamma-instelling voor de CIELAB-kleurruimte Lab.
Rec.1886:	Gamma-instelling voor HDTV-uitzendingen.
HDR-Hybrid Log:	Gamma-instelling voor HDR, meestal voor UHD-uitzendingen. Systeemgamma kan worden aangepast.
	SYSTEM GAMMA (Systeemgamma): Het gamma van het systeem is instelbaar in het bereik van 0,5 - 2,0. Wanneer "Auto" is geselecteerd, wordt het systeemgamma automatisch geselecteerd op basis van de instelling "Luminance" (Helderheid).
HDR-ST2084 (PQ):	Gamma-instelling voor HDR, meestal voor UHD-schijfmedia en streaming video's. Piekluminantiewaarde is instelbaar.
	PEAK LUMI. (Piekluminantie): Hiermee stelt u de piekluminantiewaarde in om het luminantiebereik van HDR-ST2084 (PQ) weer te geven. Een grotere waarde verbetert de witte verzadiging, maar de afbeelding wordt donkerder. Wanneer "Auto" is geselecteerd, wordt "Luminance" (Luminantie) gebruikt als de instelling voor de piekluminantie.
DICOM:	DICOM GSDF (Grayscale Standard Display Function) wordt meestal gebruikt voor medische beeldvorming.
Programmable (Programmeerbaar):	Met behulp van onze optionele software kunt u een programmeerbare gammacurve laden.
Custom (Aangepast):	CUSTOM VALUE (Aangepaste waarde): De gammawaarde wordt geselecteerd uit een bereik van 0,5 tot 4,0 in stappen van 0,1. Voor algemene afbeeldingen wordt 2.2 gebruikt. Het verhogen van de waarde zorgt voor een donkerdere tussengelegen kleur en het verlagen van de waarde zorgt voor een tussengelegen kleur die helderder is.
	<p style="text-align: center;">SAMPLE OF PRESET GAMMA</p>
WHITE (K) (Wit)	Past het witpunt aan voor kleurtemperatuur (K) of CIE x, y-instelling. Een lagere kleurtemperatuur zal resulteren in een roodachtig scherm en een hogere kleurtemperatuur in een blauwachtig scherm. Een grotere x-waarde resulteert in een roodachtig scherm, een grotere y-waarde verandert het scherm in groenachtig en kleinere x, y-waarden veranderen het scherm in blauwachtig wit.
WHITE (x, y) (Wit)	
	<p style="text-align: center;">WHITE RANGE</p>

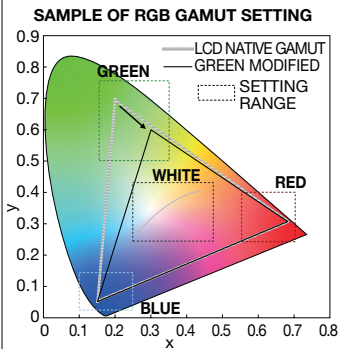
SVE-INSTELLINGEN	DOEL
RED (x,y) (Rood) GREEN (x,y) (Groen) BLUE (x,y) (Blauw)	Past het kleurengamma aan. Stel de chromaticiteit in met CIE x, y-coördinaten. Dit heeft invloed op alle kleuren, behalve achromatische zoals wit en grijs. 

- OPMERKING:**
- Instellingen voor [EMULATION] (Emulatie), [6 AXIS COLOR TRIM] (Kleuraanpassing met 6 assen) en [UNIFORMITY] (Uniformiteit) worden ook opgeslagen in elke [PICTURE MODE] (Beeldmodus).
 - Als het ICC-profiel op uw computer niet overeenkomt met de instellingen van de monitor, is de kleurweergave mogelijk onnauwkeurig.

Stand-alone calibration (Zelfstandige kalibratie) gebruiken

Met deze functie wordt de kleurkalibratie van de monitor uitgevoerd zonder een externe computer of software te gebruiken. Dit is handig om een klein aantal monitors snel qua kleur te matchen. Het werkt ook de fabriekskleurmeetgegevens bij die worden gebruikt door de interne kleurenprocessor van de monitor, de SpectraView Engine (SVE).

Het bijwerken van de fabriekskleurgegevens met metingen van een kleursensor resulteert in kleurgerelateerde instellingen, weergegeven op het OSD, die nauwkeurig overeenkomen met de metingen van de kleursensor. In feite worden de metingen van de kleursensor de nieuwe referentie voor alle interne kleurberekeningen van de SVE. Alle standaardwaarden voor kleur in de monitor worden automatisch bijgewerkt om de nieuwe referentie te gebruiken.

Vereisten voor Stand Alone (Zelfstandige) kalibratie:

- MDSVSENSOR 3-kleursensor. Deze sensor wordt rechtstreeks aangesloten op de USB-servicepoort (2A) op de monitor. De monitor verkrijgt automatisch schermmetingen rechtstreeks van de kleursensor. Zie [Bijlage A](#) voor informatie over aankoop en beschikbaarheid.
- of
- Een colorimeter voor korte afstand met een scherm waarop de meetresultaten worden weergegeven in CIE Y/x, y-formaat met Y in eenheden van cd/m². De metingen worden handmatig uitgevoerd en elke meting moet via het OSD in de monitor worden ingevoerd met behulp van de afstandsbediening. [VALIDATION] (Validatie) en [WHITE COPY] (Witkopie) zijn niet beschikbaar.

OPMERKING: Andere modellen en typen kleursensor worden niet ondersteund.

- OPMERKING:**
- Voor de beste kalibratieresultaten wordt aanbevolen de monitor gedurende minimaal 30 minuten op te laten warmen voordat de kalibratie of het meetproces wordt gestart.
 - Het is niet nodig om de andere beeldmodi op de monitor opnieuw te kalibreren nadat u de zelfkalibratie hebt uitgevoerd. Als u de interne referentie van de monitor bijwerkt, worden alle kleurinstellingen automatisch bijgewerkt.
 - De originele fabrieksmetingen kunnen op elk moment worden hersteld.
 - Toegang tot de USB-servicepoort (2A) van elke monitor is nodig om deze functie te gebruiken met de MDSVSENSOR 3-kleursensor. Zorg voor voldoende toegang bij het installeren van de monitors.
 - Verschillen tussen de fabriekskleurmetingen en die met een kleursensor zijn te verwachten. De verschillen kunnen te wijten zijn aan vele factoren, zoals variaties tussen meetsystemen van kleursensoren en apparaatkalibratie en drift, meetpositie op het scherm en verschillen in het videosignaal.
 - Voor kleurafstemming en het beheer van een groot aantal monitors wordt de Display Wall Calibrator-software aanbevolen. Zie [Bijlage A](#) voor details.
 - Als u het OSD-menu van de Stand Alone Calibration (Zelfstandige kalibratie) wilt openen, selecteert u Calibration (Kalibratie) (zie [pagina 91](#)) in het OSD. Zorg ervoor dat [SPECTRAVIEW ENGINE] op [ON] (Aan) staat (zie [pagina 91](#)).

Het venster STAND-ALONE CALIBRATION (Zelfstandige kalibratie) openen zonder de afstandsbediening:

1. Druk op de knop MENU.
 2. Ga naar het menu [PICTURE] (Beeld) en vervolgens naar [SPECTRAVIEW ENGINE].
Gebruik de knoppen ▲▼ ◀▶ om door het OSD-menu te navigeren.
 3. Selecteer [ON] (Aan) en druk op de knop SET/POINT ZOOM (Instellen/Specifiek zoomen) om de SpectraView Engine in te schakelen.
 4. Ga naar [CALIBRATION] (Kalibratie) en druk vervolgens op de knop SET/POINT ZOOM (Instellen/Specifiek zoomen).
Het venster STAND-ALONE CALIBRATION (Zelfstandig kalibratie) wordt weergegeven.
 5. Selecteer een menu en druk op de knop SET/POINT ZOOM (Instellen/Specifiek zoomen).
 6. Druk op de knop EXIT (Afsluiten) om het schermmenu te sluiten.
- Volg de instructies in het OSD-bericht.



Zelfkalibratie

Met deze functie wordt de interne SpectraView Engine-kleurenprocessor van de monitor bijgewerkt om metingen te gebruiken die zijn uitgevoerd met een ondersteunde kleursensor. Deze metingen worden de referentie voor alle kleurinstellingen op de monitor.

Wanneer een MDSVSENSOR 3-kleursensor is aangesloten op de USB-servicepoort (2A) van de monitor, voert de monitor metingen uit en wordt automatisch gekalibreerd. Plaats de kleursensor in het midden van het scherm en volg de weergegeven berichten.

In het geval dat een colorimeter voor korte afstand wordt gebruikt, moeten de metingen handmatig worden uitgevoerd met het apparaat en de CIE Y/x/y-waarden afzonderlijk worden ingevoerd via het OSD met behulp van de afstandsbediening. Y is in eenheden van cd/m^2 .

Afhankelijk van het gebruik van de monitor en andere factoren, wordt aangeraden ten minste eenmaal per jaar een zelfkalibratie uit te voeren.

Kalibratie opnieuw instellen

Hiermee worden de kleurmeetgegevens verwijderd die door de zelfkalibratiefunctie zijn gemaakt en worden de originele interne fabrieksreferentiekleurmeetgegevens terug ingesteld. Alle beeldmodi worden automatisch bijgewerkt. Als u Display Wall Calibrator gebruikt, worden gegevens voor uniformiteitsaanpassing ook verwijderd.

Validatie

Dit kan worden gebruikt om te bepalen of de zelfkalibratie moet worden uitgevoerd.

Metingen van verschillende kleurvlakken op het scherm door de kleursensor worden vergeleken met de verwachte waarden berekend door de SVE, die de huidige interne referentiekleurmeetgegevens gebruikt. Het resultaat van deze vergelijking wordt aangegeven als een waarde voor het gemiddelde kleurverschil (dE). Grotere waarden betekenen dat er een groter verschil is tussen de metingen en de interne referentie. Als de dE-waarde hoger is dan 3,0, wordt zelfkalibratie aanbevolen om de interne referentiekleurgegevens bij te werken.

De zelfkalibratiefunctie moet eerder zijn uitgevoerd voordat deze functie beschikbaar is in het OSD-menu.

- OPMERKING:**
- [Self calibration] (Zelfkalibratie), [Validation] (Validatie) en [WHITE COPY] (Witkopie) zijn niet beschikbaar als de ingang [DISPLAYPORT1] is en [DisplayPort VERSION] (DisplayPort-versie) wordt ingesteld op [1.4].
 - De met datum en tijd gestempelde resultaten van de functies "Self calibration" (Zelfkalibratie) en "Validation" (Validatie) worden opgeslagen op de monitor en kunnen worden ingelezen door software op uw computer. Voor deze functie moeten [YEAR] (Jaar), [MONTH] (Maand), [DAY] (Dag) en [TIME] (Tijd) zijn ingesteld in [SYSTEM] (Systeem) → [DATE & TIME] (Datum en tijd) in het OSD-menu.

Witkopie

Deze functie kan worden gebruikt om de helderheid en het witpunt van een andere monitor te “kopiëren” wanneer deze wordt gebruikt in een installatie met meerdere monitors. Dit proces wordt uitgevoerd door de kleur van een monitor te meten en deze gemeten waarden in te stellen op de aan te passen monitor. Dit kan handig zijn in situaties waar het nodig is om een monitor in kleur te matchen met naburige monitors zonder alle monitors opnieuw te hoeven kalibreren.

Voordat u begint, moet u een volledig wit videosignaal invoeren op alle monitors. Selecteer de monitor die zal worden gebruikt als het doel - of bron - van de kopieerbewerking (A).

Deze functie meet de helderheid en het witpunt van de doelmonitor (A) en stelt deze waarden in op de huidige Beeldmodus van de bestemmingsmonitor (B).

U kunt het meetresultaat ook nauwkeurig afstellen terwijl u de schermkleur controleert. Als wilt terugkeren naar de gemeten waarde, selecteert u Re-measurement (Opnieuw meten).

De zelfkalibratiefunctie moet eerder zijn uitgevoerd voordat deze functie beschikbaar is in het OSD-menu.

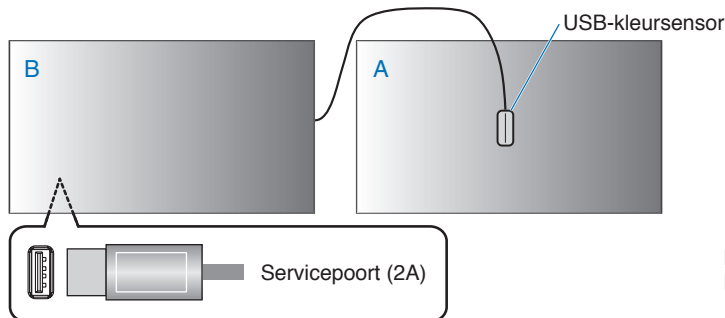

Monitor A – SOURCE (Bron) monitor van het te kopiëren witpunt.
Monitor B – Deze monitor, die het kopiëren uitvoert.

OPMERKING: Wanneer u de kleur van meerdere monitors aanpast, raden we u aan [SELF CALIBRATION] (Zelfkalibratie) op basis van [WHITE COPY] (Witkopie) te gebruiken.

Andere beeldmodi gebruiken

Er zijn verschillende beeldmodi beschikbaar wanneer de SpectraView Engine is uitgeschakeld in het OSD-menu. Deze beeldmodi zijn ook geconfigureerd met instellingen zoals beschreven in onderstaande “Typen beeldmodus” tabel.

Beeldmodi wijzigen:

Druk op de knop PICTURE MODE (Beeldmodus) op de draadloze afstandsbediening om door de modi te bladeren of selecteer de modus in de lijst [PICTURE] (Beeld) in het OSD-menu.

Deze beeldmodi zijn beschikbaar op basis van de geselecteerde ingang:

- Voor [DisplayPort1], [DisplayPort2], [HDMI1], [HDMI2], [COMPUTE MODULE]*², [OPTION*¹]

NATIVE (Systeemeigen) → RETAIL (Verkoop) → CONFERENCING (Conferentie) → HIGHBRIGHT (Zeer helder) → TRANSPORTATION (Transport) → CUSTOM (Aangepast)

*¹: Deze functie is afhankelijk van welke optionele kaart in de monitor is geïnstalleerd.

*²: Deze ingang is beschikbaar wanneer de optionele Raspberry Pi Compute Module-interfacekaart en Raspberry Pi Compute Module zijn geïnstalleerd.

Typen beeldmodus

PICTURE MODE (Beeldmodus)	DOEL
NATIVE (Systeemeigen)	Standaardinstelling.
RETAIL (Verkoop)	Heldere, levendige kleuren, ideaal voor reclame en branding.
CONFERENCING (Conferentie)	Lagere kleurtemperatuur en geoptimaliseerde natuurlijke menselijke teint.
HIGHBRIGHT (Zeer helder)	Maximale helderheid van de achtergrondverlichting met een hogere kleurtemperatuur voor een helderdere omgeving.
TRANSPORTATION (Transport)	Maximale helderheid van de achtergrondverlichting met een hoog contrast om onder alle omstandigheden tekst te kunnen lezen.
CUSTOM (Aangepast)	Aangepaste instelling.

OPMERKING: Als u een van de instellingen van [PICTURE] (Beeld) in het OSD-menu wijzigt, worden alleen de instellingen voor de huidige ingang gewijzigd.

Beveiliging instellen en de schermbediening vergrendelen

Bij normaal gebruik kan de monitor worden bediend door iedereen met behulp van de afstandsbediening of het bedieningspaneel van de monitor. U kunt ongeautoriseerd gebruik en wijzigingen aan de monitorinstellingen voorkomen door de opties voor Beveiliging en Vergrendelingsinstellingen in te schakelen.

De beveiligings- en vergrendelingsfuncties die in dit gedeelte worden behandeld, zijn:

- Het wachtwoord instellen
- Wachtwoordbeveiliging inschakelen
- Vergrendeling van de knoppen van de afstandsbediening (Zie [pagina 22](#))
- Vergrendelen van de knoppen op het bedieningspaneel van de monitor (Zie [pagina 25](#))

Locatie van instellingen

De instructies in dit gedeelte helpen u de beveiligings- en vergrendelingsfuncties te configureren in het OSD-menu van de monitor. Deze instellingen kunnen ook worden geconfigureerd met behulp van de internetbediening van de monitor. Zie [pagina 67](#).

De menu-opties voor Security (Beveiliging) en Lock Settings (Vergrendelingsinstellingen) staan in het menu [PROTECT] (Bescherming) in zowel het OSD-menu als de internetbediening.

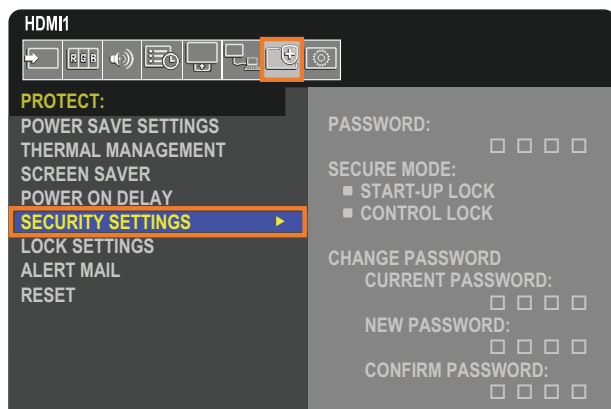

Wachtwoordbeveiliging

Wanneer wachtwoordbeveiliging is ingeschakeld, is een 4-cijferige toegangscode vereist wanneer de hoofdvoeding wordt ingeschakeld en/of het OSD wordt geopend (zie [pagina 53](#)). Als er gedurende de ingestelde periode voor [OSD TIME] (OSD-tijd) geen knoppen worden ingedrukt, keert de monitor automatisch terug naar SECURE MODE (Beveiligde modus) en is het wachtwoord opnieuw vereist.

OPMERKING: Als u het wachtwoord wijzigt, noteert u het wachtwoord op een veilige plaats. Als u uw wachtwoord bent vergeten, moet u contact opnemen met de technische ondersteuning voor een herstellwachtwoord om het OSD-menu van de monitor te openen.

Een wachtwoord voor de monitor instellen.

Deze stap is alleen nodig als u het wachtwoord wilt wijzigen.

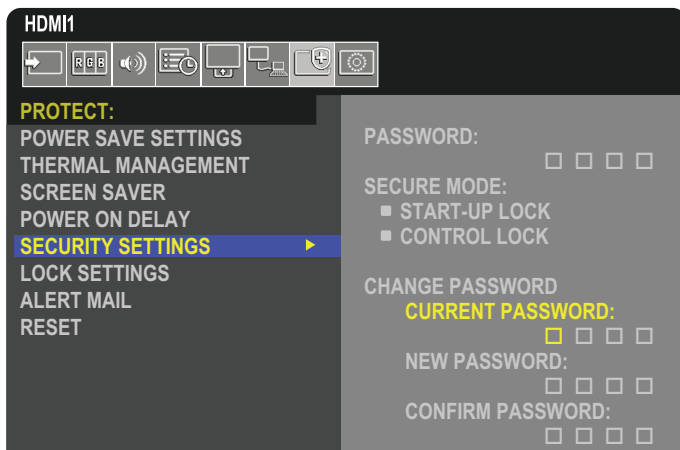

1. Navigeer met behulp van de afstandsbediening naar [PROTECT] (Bescherming) en vervolgens naar [SECURITY SETTINGS] (Beveiligingsinstellingen).
2. Voer onder [CHANGE PASSWORD] (Wachtwoord wijzigen) het wachtwoord in het veld [CURRENT PASSWORD] (Huidig wachtwoord) in. (Het standaard wachtwoord is: 0 0 0 0).
3. Voer een [NEW PASSWORD] (Nieuw wachtwoord) in en voer het vervolgens opnieuw in in het veld [CONFIRM PASSWORD] (Wachtwoord bevestigen).
4. Het nieuwe wachtwoord wordt onmiddellijk opgeslagen.

Wachtwoordbeveiliging inschakelen

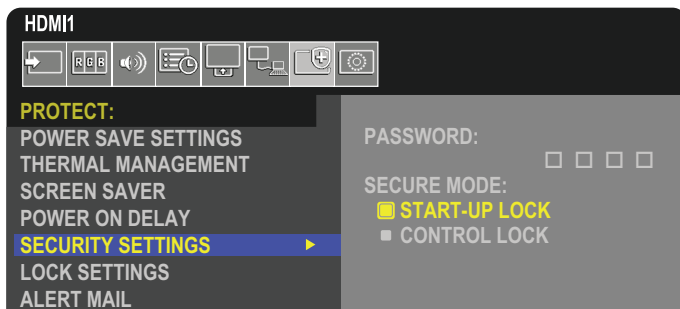

1. Navigeer met de afstandsbediening naar [PROTECT] (Bescherming) en vervolgens naar [SECURITY SETTINGS] (Beveiligingsinstellingen).
2. Voer het wachtwoord in in het veld [PASSWORD] (Wachtwoord) om toegang te krijgen tot instellingen voor de [SECURE MODE] (Beveiligde modus).
3. Selecteer het type [SECURE MODE] (Beveiligde modus) dat u wilt gebruiken:
 - **[START-UP LOCK] (Vergrendeling bij opstarten)** – Het wachtwoord is vereist bij het inschakelen van de monitor via de hoofdschakelaar.
Wanneer deze optie is geselecteerd, is het wachtwoord alleen nodig wanneer de monitor met de hoofdschakelaar wordt aangezet of na stroomuitval. Deze optie vraagt niet om een wachtwoord bij gebruik van de knoppen POWER ON (Aan) en STANDBY (Stand-by) van de afstandsbediening of de knop  op het bedieningspaneel van de monitor.
 - **[CONTROL LOCK]** – Het wachtwoord is vereist om de knoppen op de afstandsbediening of op de monitor te gebruiken.

De knopbediening vergrendelen

De vergrendelingsinstellingen voorkomen dat de monitor reageert op het indrukken van knoppen op de IR-afstandsbediening of op het bedieningspaneel van de monitor. Wanneer u de knopbediening vergrendelt, kunnen sommige knoppen zo worden geconfigureerd dat ze ontgrendeld blijven zodat gebruikers de instellingen kunnen aanpassen. Voor het vergrendelen en ontgrendelen van de knoppen hebt u geen wachtwoord nodig.

De knoppen van de IR-afstandsbediening vergrendelen

De [IR] in de [LOCK SETTINGS] (Vergrendelingsinstellingen) voorkomen dat de monitor wordt bediend met de afstandsbediening. Als u de [IR] inschakelt, worden de knoppen op het bedieningspaneel van de monitor niet vergrendeld.

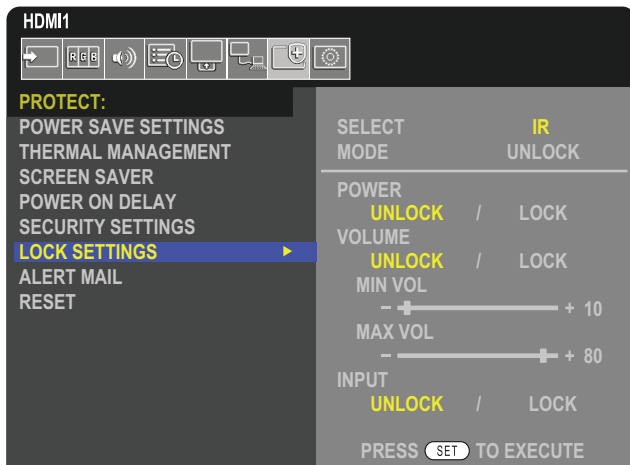

1. Ga met behulp van de afstandsbediening naar [PROTECT] (Bescherming) en vervolgens naar [LOCK SETTINGS] (Vergrendelingsinstellingen).
2. Druk onder de optie [SELECT] (Selecteren) op de knoppen ▲, ▼ om de instelling te wijzigen naar [IR].
3. Kies in [MODE] (Modus) de vergrendelingsmodus die u wilt inschakelen.
 - **[UNLOCK] (Ontgrendelen)** – Alle knoppen zijn ontgrendeld.
 - **[LOCK ALL] (Alles vergrendelen)** – Alle knoppen zijn vergrendeld.
 - **[CUSTOM LOCK] (Aangepaste vergrendeling)** – Alle knoppen van de afstandsbediening zijn vergrendeld, behalve de volgende knoppen die afzonderlijk kunnen worden ingesteld als vergrendeld of ontgrendeld.
 - **[POWER] (Aan/uit)** – Selecteer [UNLOCK] (Ontgrendelen) om de **⏻**-knop te gebruiken wanneer de IR-afstandsbediening is vergrendeld. Selecteer [LOCK] (Vergrendelen) om de knop te vergrendelen.
 - **[VOLUME]** – Selecteer [UNLOCK] (Ontgrendelen) om het volume te kunnen regelen met de knoppen VOL+ en VOL– wanneer de IR-afstandsbediening is vergrendeld. Selecteer [LOCK] (Vergrendelen) om aanpassing van het volume te voorkomen.
 - **[MIN VOL]** en **[MAX VOL]** – De volumeknoppen zijn ontgrendeld en het volumeniveau kan alleen worden aangepast binnen het ingestelde bereik [MIN] en [MAX].
Het [VOLUME] moet worden ingesteld op [UNLOCK] (Ontgrendelen) om deze instelling te laten werken.
OPMERKING: Volumevergrendeling met [MIN VOL]/[MAX VOL] werkt alleen met de interne luidspreker, luidsprekeruitgang-connector en audio-lijnitgang (3,5mm-connector). Het werkt niet als [AUDIO RECEIVER] (Audio-ontvanger) is ingesteld op [ENABLE] (Inschakelen).
 - **[INPUT] (Ingang)** – Selecteer [UNLOCK] om alle invoertoetsen te ontgrendelen. Selecteer [LOCK] (Vergrendelen) om alle ingangsknoppen te vergrendelen.
4. Selecteer [SET] (Instellen) om alle instellingen in te schakelen.

De IR-afstandsbediening ontgrendelen

- IR-afstandsbediening – Om de normale werking te hervatten houdt u de knop DISPLAY (Weergeven) gedurende minimaal 5 seconden ingedrukt.

Vergrendelen van de knoppen en toets op het bedieningspaneel

De [KEY] (Toetsen) in de [LOCK SETTINGS] (Vergrendelingsinstellingen) voorkomen dat de monitor wordt bediend met de knoppen en toets op het bedieningspaneel van de monitor. Als u de [KEY] (Toetsen) inschakelt, worden de knoppen op de afstandsbediening niet vergrendeld.

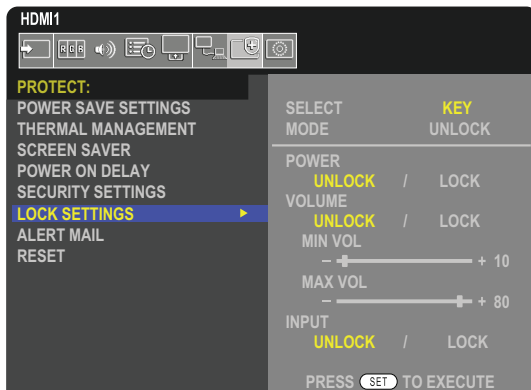

1. Ga met behulp van de afstandsbediening naar [PROTECT] (Bescherming) en vervolgens naar [LOCK SETTINGS] (Vergrendelingsinstellingen).
2. Druk onder de optie [SELECT] (Selecteren) op de knoppen ▲, ▼ om de instelling te wijzigen naar [KEY] (Toetsen).
3. Kies in [MODE] (Modus) de vergrendelingsmodus die u wilt inschakelen.
 - **[UNLOCK] (Ontgrendelen)** – Alle toetsen zijn ontgrendeld.
 - **[ALL LOCK] (Alles vergrendelen)** – Alle knoppen zijn vergrendeld.
 - **[CUSTOM LOCK] (Aangepaste vergrendeling)** – Alle knoppen zijn vergrendeld, behalve de volgende knoppen die afzonderlijk kunnen worden ingesteld als vergrendeld of ontgrendeld.
 - **[POWER] (Aan/uit)** – Selecteer [UNLOCK] (Ontgrendelen) om de **⏻**-knop te kunnen gebruiken wanneer de toetsen vergrendeld zijn.
 - **[VOLUME]** – Selecteer [UNLOCK] (Ontgrendelen) om het volume te kunnen regelen met de toetsen **</>** wanneer de toetsen zijn vergrendeld. Selecteer [LOCK] (Vergrendelen) om aanpassing van het volume te voorkomen.
 - **[MIN VOL]** en **[MAX VOL]** – De toetsen **</>** zijn ontgrendeld en het volume kan alleen worden aangepast binnen de [MIN] en [MAX]-instelling.
Het [VOLUME] moet worden ingesteld op [UNLOCK] (Ontgrendelen) om deze instelling te laten werken.
OPMERKING: Volumevergrendeling met [MIN VOL]/[MAX VOL] werkt alleen met de interne luidspreker, luidsprekeruitgang-connector en audio-lijnitgang (3,5mm-connector). Het werkt niet als [AUDIO RECEIVER] (Audio-ontvanger) is ingesteld op [ENABLE] (Inschakelen).
 - **[INPUT] (Ingang)** – Selecteer [UNLOCK] (Ontgrendelen) om de ingang te kunnen wijzigen met de knop INPUT (Ingang).
4. Selecteer [SET] (Instellen) om alle instellingen in te schakelen.

Ontgrendelen van de knoppen en toets op het bedieningspaneel van de monitor

Toets/knoppen – Om terug te keren naar de normale werking ontgrendelt u alle knoppen/toetsen op het bedieningspaneel van de monitor door de knop SET (Instellen) en de knop MENU/EXIT (Menu/Sluiten) op het bedieningspaneel van de monitor gelijktijdig 3 seconden of langer in te drukken.

OSD-menu – Om terug te keren naar de normale werking, gaat u met behulp van de afstandsbediening naar [PROTECT] (Bescherming) en vervolgens naar [LOCK SETTINGS] (Vergrendelingsinstellingen). Wijzig de instelling in de optie [SELECT] (Selecteren) naar [KEY] (Toetsen). Kies in [MODE] (Modus) [UNLOCK] (Ontgrendelen) en selecteer vervolgens [SET] (Instellen).

Vergrendelen van de knoppen op de IR-afstandsbediening en de knoppen/toets op het bedieningspaneel

Selecteer [PROTECT] (Bescherming) → [LOCK SETTINGS] (Vergrendelingsinstellingen) → [SELECT] (Selecteren) → [KEY & IR] (Toets en IR) in het OSD-menu.

Voor de daaropvolgende instellingsprocedure, de knoppen/toetsen waarvoor de vergrendeling is ingeschakeld en de ontgrendelingsmethode raadpleegt u “De knoppen van de IR-afstandsbediening vergrendelen” en “Vergrendelen van de knoppen en toets op het bedieningspaneel”.

Hoofdstuk 6 Opstelling met meerdere monitors

Dit hoofdstuk bevat:

- ⇒ “Meerdere monitors koppelen” op pagina 57
- ⇒ “Video-uitgang” op pagina 60
- ⇒ “De functie Remote Control ID (Afstandsbediening-ID) instellen” op pagina 61

Meerdere monitors koppelen

Monitors kunnen met elkaar worden verbonden, zowel met communicatie- als videoverbindingen, in installaties met meerdere monitors. Door de videoverbindingen aan elkaar te koppelen, wordt een videowand gecreëerd waarin een enkele afbeelding als tegels over alle schermen kan worden weergegeven. Bij het koppelen van meerdere monitors om een videowand te installeren, zijn communicatie- en videokabelaansluitingen noodzakelijk en moet er goed worden nagedacht over de configuratie ervan. Raadpleeg het “Bedradingsschema” op pagina 28.

De monitorinstellingen voor het configureren van een videowand in de OSD- en monitorwebpagina-instellingen staan onder [PICTURE] (Beeld), [SYSTEM] (Systeem).

- [PICTURE-ADVANCED] (Beeld-Geavanceerd)-[AUTO TILE MATRIX] (Automatische tegelmatrix) – Configureert automatisch de instellingen voor meerdere beeldschermen wanneer de communicatie- en videoporten aan elkaar zijn gekoppeld. Dit stelt automatisch de [MONITOR ID] en de positie van de monitors in de videowand in volgens de fysieke bedrading tussen de monitors.

Voer het aantal monitors in dat horizontaal en verticaal op de hoofdmonitor is gerangschikt. De volgende instellingen worden automatisch ingesteld wanneer u de automatische instelling uitvoert: OSD-menu [H MONITORS], [V MONITORS], [POSITION] (Positie), [DisplayPort VERSION] (DisplayPort-versie), [HDMI MODE] (HDMI-modus), [VIDEO OUT SETTINGS] (Video-uitganginstellingen) en Input signal (Ingangssignaal).

- OPMERKING:**
- [MONITOR ID] in [AUTO ID/IP SETTING] (Automatische ID/IP-instelling) wordt automatisch uitgevoerd.
 - Deze functie komt te vervallen wanneer [MOTION] (Beweging) in [SCREEN SAVER] (Screensaver) wordt ingeschakeld.
 - Als de ingang DisplayPort 4K (60Hz) 10bit is, is deze functie uitgeschakeld.

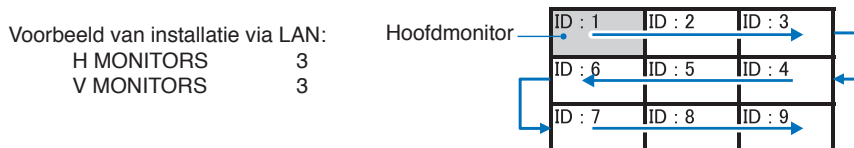

- [PICTURE-ADVANCED] (Beeld-Geavanceerd)-[TILE MATRIX] (Tegelmatrix) – Hiermee kunt u één beeld vergroten en weergeven op meerdere schermen (maximaal 100) via een distributieversterker. Voer handmatig het aantal horizontale en verticale monitors in de videowand in, de positie van de monitor in de muur en schakel Tile Compensation (Tegelcompensatie) in of uit. Raadpleeg de “Video-uitgang” op pagina 60 wanneer u de HDCP-inhoud kantelt.
- [TILE COMP] (Tegelcompensatie) – Hiermee schakelt u het weergegeven beeld om te compenseren voor de breedte van de schermrand om een naadloos beeld te creëren.
- [TILE CUT] (Tegelsnede) – Hiermee selecteert u een deel van een beeld om op volledig scherm weer te geven.

Voorbeeld van TILE CUT (Tegelsnede) 1x2 (Staande configuratie)

Voor de bovenste monitor:

- Stel H MONITORS [2] en V MONITORS [2] in. Eén afbeelding wordt gedeeld door 4 en vervolgens van 1 tot 4 genummerd.

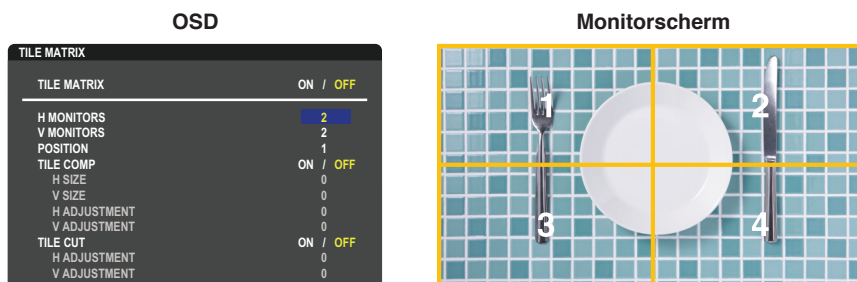

- Selecteer 1 tot 4 bij [POSITION] (Positie).



3. Met [H ADJUSTMENT] (Horizontale aanpassing) en [V ADJUSTMENT] (Verticale aanpassing) in [TILE CUT] (Tegelsnede) kunt u het geselecteerde vierkant naar de exacte plek verplaatsen die u wilt weergeven.

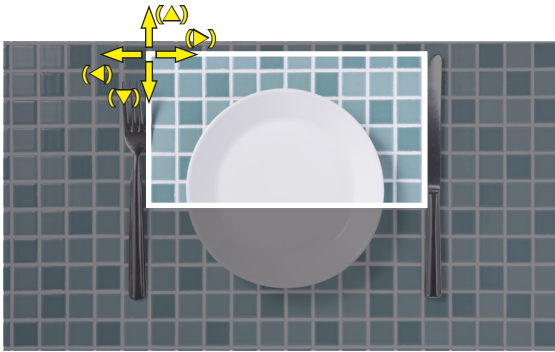

4. Selecteer [ON] (Aan) bij [TILE MATRIX] (Tegelmatrix).



Voor de onderste monitor:
Herhaal dezelfde stappen.

bijv. Selecteren van 3 bij [POSITION] (Positie)



Na de individuele instelling wordt het 1x2-beeld (staande configuratie) zoals hieronder weergegeven.



- [SYSTEM] (Systeem)-[EXTERNAL CONTROL] (Externe besturing) – Hiermee stelt u de monitor-id en groep-IP in voor de huidige monitor. Wanneer de LAN-poorten van de monitors aan elkaar zijn gekoppeld, kunnen de ID en IP automatisch worden toegewezen aan alle monitors.
- [SYSTEM] (Systeem)-[CLONE SETTING] (Klooninstelling) – Hiermee kopieert u een aantal van de OSD-menucategorieën naar andere monitors in de videowand, wanneer ze in serie zijn aangesloten.

- Video daisy chaining (In serie geschakelde video).
We raden ten sterkste aan om hetzelfde monitormodel te gebruiken voor alle monitors in de verbonden serieschakeling.
MONITORS POSITION (Positie monitor) is anders dan ID. Raadpleeg **Afbeelding 1**.

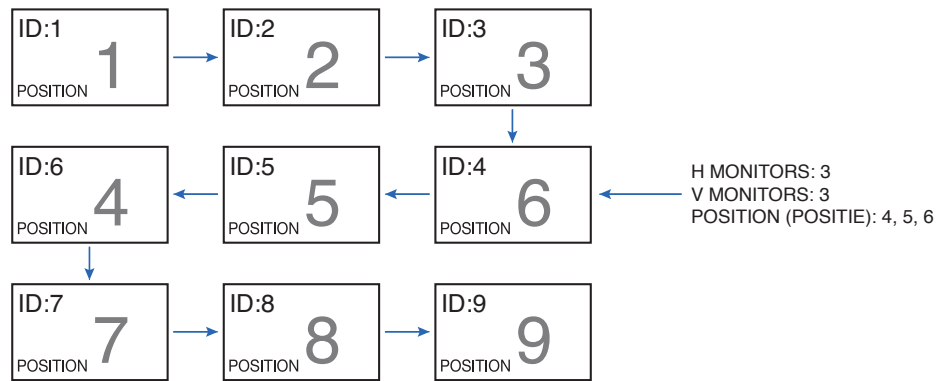

Afbeelding 1

Video-uitgang

Connector	DisplayPort1	DisplayPort2	HDMI1	HDMI2	OPTION		
	DisplayPort1	DisplayPort2	HDMI1 (ARC)	HDMI2	DisplayPort-sleuf	TMDS-sleuf	COMPUTE MODULE
DisplayPort	Ja	Ja	Nee	Nee	Ja	Nee	Nee
HDMI	Ja*	Ja*	Ja	Ja	Ja*	Ja	Ja

*1: Als voor de ingangen [DP TO HDMI CONVERT] (DP naar HDMI converteren) op [ENABLE] (Inschakelen) staat, kan de DisplayPort-ingang een HDMI-uitgang zijn. DP en HDMI kunnen niet gelijktijdig een uitgang zijn.

OPMERKING: • Video Out (Video-uitgang) kan niet worden uitgevoerd wanneer [MULTI PICTURE] (Multibeeld) of [QUICK INPUT CHANGE] (Snelle ingangswijziging) zijn ingeschakeld.

Het aansluiten van meerdere monitors met een HDMI-kabel

- Gebruik hetzelfde model monitor.
- Stel dezelfde ([MODE1] (Modus 1) of [MODE2] (Modus 2)) bij [HDMI MODE] (HDMI-modus) in [INPUT-ADVANCED] (Ingang-Geavanceerd) op alle aangesloten monitors.

Voor HDMI-uitgang en DisplayPort-uitgang

- Selecteer de DisplayPort1-, DisplayPort2- of OPTION-ingang voor de monitor voor een signaal uit de DisplayPort-uitgang.
- Selecteer de HDMI1-, HDMI2- of OPTION-ingang voor de monitor voor een signaal uit de HDMI-uitgang.
- Als [DP TO HDMI CONVERT] is ingesteld op [ENABLE] (Inschakelen) komt de video-uitgang uit de HDMI-uitgang-connector, zelfs wanneer het OSD-menu "INPUT" is ingeschakeld op [DisplayPort1] of [DisplayPort2]. In dit geval stopt de video-uitgang van de DP-uitgang-connector.
- De signaaluitgangsfunctie van deze monitor ondersteunt inhoud die wordt beschermd door HDCP.

HDCP-inhoud kan worden verspreid over meerdere aangesloten monitors, zoals hieronder wordt beschreven:

- HDCP1.3/1.4: Tot 8 monitors (inclusief deze monitor).
- HDCP2.2: Tot 5 monitors (inclusief deze monitor).
- De tijd tot het beeld wordt weergegeven is afhankelijk van het aantal aangesloten monitors.
- Zonder HDCP: Maximaal 9 monitors (deze monitor inbegrepen).
- Wanneer [DUAL DAISY CHAIN MODE] (Modus voor dubbele serieschakeling) is ingesteld op [ENABLE] (Inschakelen), kunnen HDMI en DisplayPort gelijktijdig uitgangen zijn. Eén ingang kan echter niet gelijktijdig uitvoer zijn voor zowel HDMI als DisplayPort.

Voorbeeld:

- Zelfs wanneer [DUAL DAISY CHAIN MODE] (Modus voor dubbele serieschakeling) is ingesteld op [ENABLE] (Inschakelen), kan DisplayPort1 niet gelijktijdig uitgang zijn voor zowel HDMI-uitvoer als DisplayPort-uitvoer.
- Wanneer [DUAL DAISY CHAIN MODE] (Modus voor dubbele serieschakeling) is ingesteld op [ENABLE] (Inschakelen), kan DisplayPort1 uitgang zijn voor DisplayPort-uitvoer en HDMI2 kan uitgang zijn voor HDMI-uitvoer.

OPMERKING: • Schakel de hoofdschakelaar niet in of uit en sluit de kabel niet aan of koppel deze niet los terwijl door HDCP beschermde video-inhoud in een serieschakeling wordt afgespeeld. Het afspelen van de video-inhoud kan stoppen. Als het afspelen stopt, probeer dan weer opnieuw af te spelen.

- Het aantal monitoraansluitingen verschilt afhankelijk van het apparaat dat u gebruikt.
- Als u een beeld in een opstelling met meerdere monitors weergeeft, mag u de kabels niet loskoppelen van de monitors. Wanneer u kabels loskoppelt, moet u eerst de hoofdvoeding uitschakelen.

De functie Remote Control ID (Afstandsbediening-ID) instellen

Met de afstandsbediening kunt u maximaal 100 afzonderlijke MultiSync-monitors bedienen met behulp van de zogenaamde REMOTE CONTROL ID (Afstandsbediening-ID)-modus. De modus REMOTE CONTROL ID (Afstandsbediening-ID) werkt samen met de Monitor ID (Monitor-ID), waardoor u tot 100 afzonderlijke MultiSync-monitors kunt bedienen. Als er bijvoorbeeld veel monitors worden gebruikt in hetzelfde gebied, dan stuurt een afstandsbediening in de normale modus signalen naar elke monitor tegelijkertijd (zie **Afbeelding 1**). Als u de afstandsbediening in de modus REMOTE CONTROL ID (Afstandsbediening-ID) gebruikt, zal slechts een specifiek beeldscherm in de groep worden bediend (zie **Afbeelding 2**).

De afstandsbediening-ID instellen

Houd de knop REMOTE ID SET (Afstandsbediening-ID instellen) ingedrukt op de afstandsbediening en gebruik het KEYPAD (Toetsenbord) om de Monitor-ID (1-100) in te voeren van de monitor die u via de afstandsbediening wilt bedienen. U kunt vervolgens de afstandsbediening gebruiken om de monitor met dat specifieke Monitor-ID-nummer te bedienen.

Als u 0 kiest of wanneer de afstandsbediening zich in de normale modus bevindt, worden alle monitors bediend.

De bedieningsmodus van de afstandbediening (opnieuw) instellen

ID Mode (ID-modus): Druk op de knop REMOTE ID SET (Afstandsbediening-ID instellen) en houd deze 2 seconden ingedrukt om de ID-modus te activeren.

Normal Mode (Normale modus): Als u wilt terugkeren naar de Normal Mode (Normale modus), houdt u de knop REMOTE ID CLEAR (Afstandsbediening-ID wissen) 2 seconden ingedrukt.

- OPMERKING:**
- Om deze functie goed te laten werken, moet u een monitor-ID-nummer aan de monitor toekennen. U kunt een Monitor ID-nummer (Monitor-ID-nummer) toekennen in het menu SYSTEM (Systeem) van het OSD. Zie [pagina 103](#).
 - Richt de afstandsbediening op de afstandssensor van de gewenste monitor en druk op de knop REMOTE ID SET (Afstandsbediening-ID instellen). Het MONITOR ID-nummer (Monitor-ID-nummer) wordt weergegeven op het scherm als de afstandsbediening in de ID-modus staat.

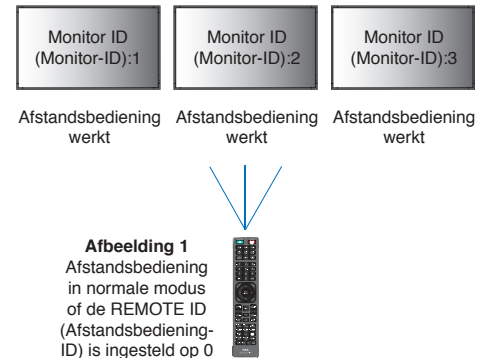

De afstandsbediening gebruiken om alle monitors binnen bereik te bedienen

1. Houd de knop REMOTE ID SET (Afstandsbediening-ID instellen) op de afstandsbediening ingedrukt en gebruik het toetsenblok om het REMOTE CONTROL ID-nummer '0' in te voeren.
2. Alle monitors binnen het bereik van de afstandsbediening reageren nu op de opdrachten die via het toetsenblok worden gegeven.

OPMERKING: Als de REMOTE ID (Afstandsbediening-ID) staat ingesteld op '0', worden door op REMOTE ID SET (Afstandsbediening-ID instellen) te drukken alle ID's van de monitors binnen het bereik van de afstandsbediening op het scherm weergegeven. Zo kunt u eenvoudig zien wat de ID van de monitor is als u een afzonderlijke monitor wilt bedienen, zoals hieronder beschreven.

Gebruik de afstandsbediening om een monitor te bedienen die een specifiek MONITOR ID-nummer toegewezen heeft

1. Stel het [MONITOR ID]-nummer (Monitor-ID-nummer) in voor de monitor (zie [pagina 103](#)). U kunt een [MONITOR ID]-nummer (Monitor-ID-nummer) instellen tussen 1 en 100.
Met dit [MONITOR ID]-nummer (Monitor-ID-nummer) kan de afstandsbediening deze specifieke monitor bedienen zonder dat dit invloed heeft op de andere monitors.
2. Houd de knop REMOTE ID SET (Afstandsbediening-ID instellen) op de afstandsbediening ingedrukt en gebruik het toetsenblok om het REMOTE CONTROL ID-nummer (Afstandsbediening-ID-nummer) in te voeren (1-100). Het REMOTE ID-nummer (Afstandsbediening-ID-nummer) moet overeenkomen met het MONITOR ID-nummer (Monitor-ID-nummer) van de monitor die bediend moet worden.
3. Richt de afstandsbediening op de afstandssensor van de gewenste monitor en druk op de knop REMOTE ID SET (Afstandsbediening-ID instellen).

Het MONITOR ID-nummer (Monitor-ID-nummer) wordt in rood weergegeven op de monitor.

Als de REMOTE CONTROL ID (Afstandsbediening-ID) '0' is, wordt het respectievelijke Monitor-ID-nummer van alle monitors binnen het bereik rood weergegeven.

Als het MONITOR ID-nummer (Monitor-ID-nummer) in wit wordt weergegeven op de monitor, zijn het MONITOR ID-nummer (Monitor-ID-nummer) en REMOTE CONTROL ID (Afstandsbediening-ID-nummer) niet hetzelfde.

Hoofdstuk 7 Externe besturing

Dit hoofdstuk bevat:

- ⇒ “De monitor bedienen via RS-232C” op pagina 63
- ⇒ “De monitor via LAN bedienen” op pagina 64
- ⇒ “Opdrachten” op pagina 73
- ⇒ “Proof of Play (Informatie over afspelen)” op pagina 74

Een extern apparaat aansluiten

Er zijn twee opties om een extern apparaat aan te sluiten om de monitor te bedienen.

- RS-232C-terminal.
Een extern apparaat aansluiten op de RS-232C-terminal van de monitor met een RS-232C-kabel.
- LAN-poort
Een netwerk aansluiten op de LAN-poort van de monitor met een LAN-kabel (RJ-45-categorie 5 of hoger).

De monitor bedienen via RS-232C

Deze monitor kan op afstand worden bediend door een personal computer met RS-232C-aansluiting (omgedraaid type) erop aan te sluiten.

Sommige functies die met behulp van de pc kunnen worden geregeld, zijn bijvoorbeeld:

- In- en uitschakelen of stand-by.
- Een ander ingangssignaal selecteren.
- Geluid dempen aan of uit.

Aansluiting

Monitor en computer.

- Zet de hoofdschakelaar van de monitor uit voordat u een computer op de monitor aansluit.
- Schakel eerst de aangesloten computer in en zet vervolgens de hoofdschakelaar van de monitor aan.

Als u de monitor en computer in omgekeerde volgorde aanzet, werkt de com-poort mogelijk niet.

Gebruik de besturingsopdracht om de monitor te bedienen via opdrachten die worden verzonden vanaf een computer die is aangesloten met een RS-232C-kabel. Instructies voor het besturingscommando vindt u in de "External_Control.pdf". Zie [pagina 83](#).

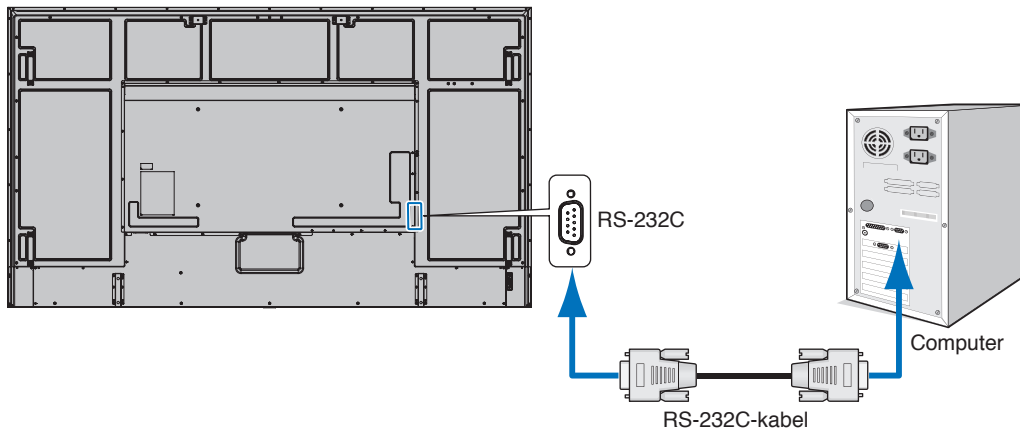

- OPMERKING:**
- Als uw pc alleen met een 25-pins seriële poortconnector is uitgerust, is een 25-pins seriële poortadapter vereist. Neem contact op met uw leverancier voor meer informatie.
 - Zie voor de pintoewijzingen "RS-232C ingang/uitgang" op [pagina 64](#).

Deze monitor gebruikt RXD-, TXD- en GND-lijnen voor RS-232C-besturing.

Voor RS-232C-besturing dient een omgekeerd kabeltype (nulmodemkabel) te worden gebruikt (niet meegeleverd).

PINTOEWIJZINGEN

RS-232C ingang/uitgang

Pinnummer	Naam
1	NC
2	RXD
3	TXD
4	NC
5	GND
6	NC
7	NC
8	NC
9	NC

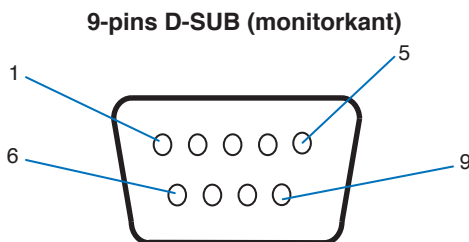

Deze monitor gebruikt RXD-, TXD- en GND-lijnen voor RS-232C-besturing.

De monitor via LAN bedienen

Aansluiten op een netwerk

Met een LAN-kabel kunt u de netwerkinstellingen en de instellingen voor Alert Mail opgeven via een HTTP-serverfunctie.

Als u een LAN-verbinding wilt gebruiken, moet u een IP-adres toewijzen. De monitor verkrijgt automatisch een IP-adres wanneer deze is aangesloten op een DHCP-netwerk.

Voorbeeld van een LAN-verbinding:

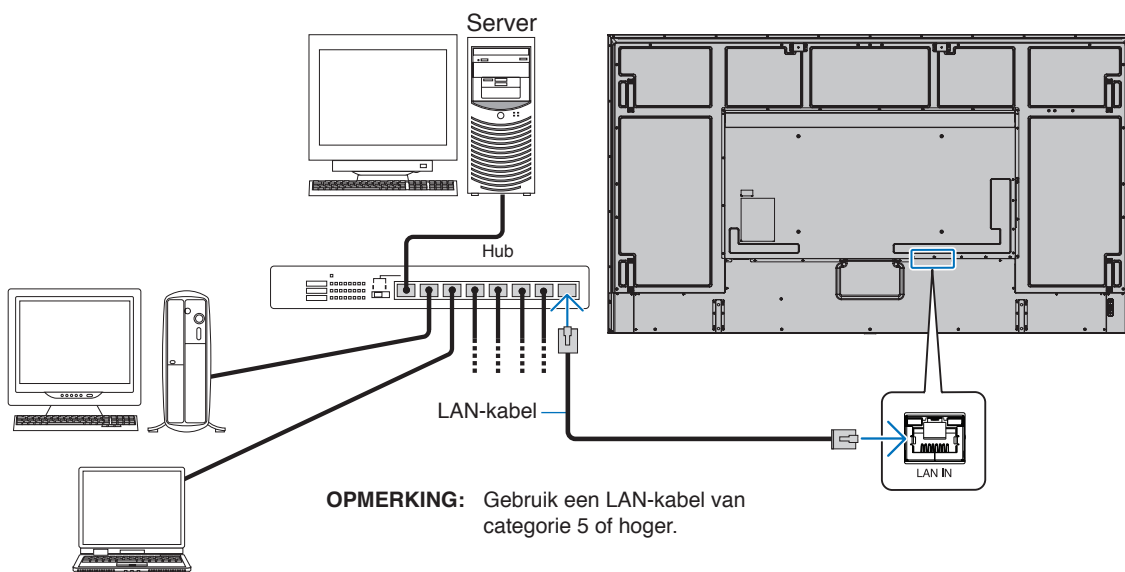

Verbinding met meerdere monitors

U kunt meerdere monitors bedienen via RS-232C, REMOTE (Afstandsbediening) of een LAN-serieschakeling.

- OPMERKING:**
- Er kunnen maximaal 100 monitors in serie worden aangesloten.
 - Voer [AUTO ID/IP SETTING] (Automatische ID/IP-instelling) uit om automatisch unieke ID's aan elke monitor toe te wijzen (zie [pagina 104](#)) voordat u een monitor probeert te bedienen door het ID-nummer handmatig op te geven.

Let erop dat u de connectoren niet in een lus aansluit op het netwerk. Er is sprake van een lusverbinding als zowel LAN 1 als LAN 2 van een enkele monitor wordt aangesloten op hetzelfde netwerk.

OPMERKING: In een in serie geschakelde LAN moet alleen de eerste monitor op het netwerk worden aangesloten. Alle overige monitors moeten op elkaar worden aangesloten. Er moet geen kabel zijn aangesloten op de LAN 2-poort van de laatste monitor van de in serie geschakelde LAN.

Hoofdmonitor		Submonitors	
Connector		Connector	
IN	UIT	IN	UIT
RS-232C	LAN2 (DAISY CHAIN OUT)	LAN1 (DAISY CHAIN IN)	LAN2 (DAISY CHAIN OUT)
REMOTE			
LAN1 (DAISY CHAIN IN)			

Aansluiting

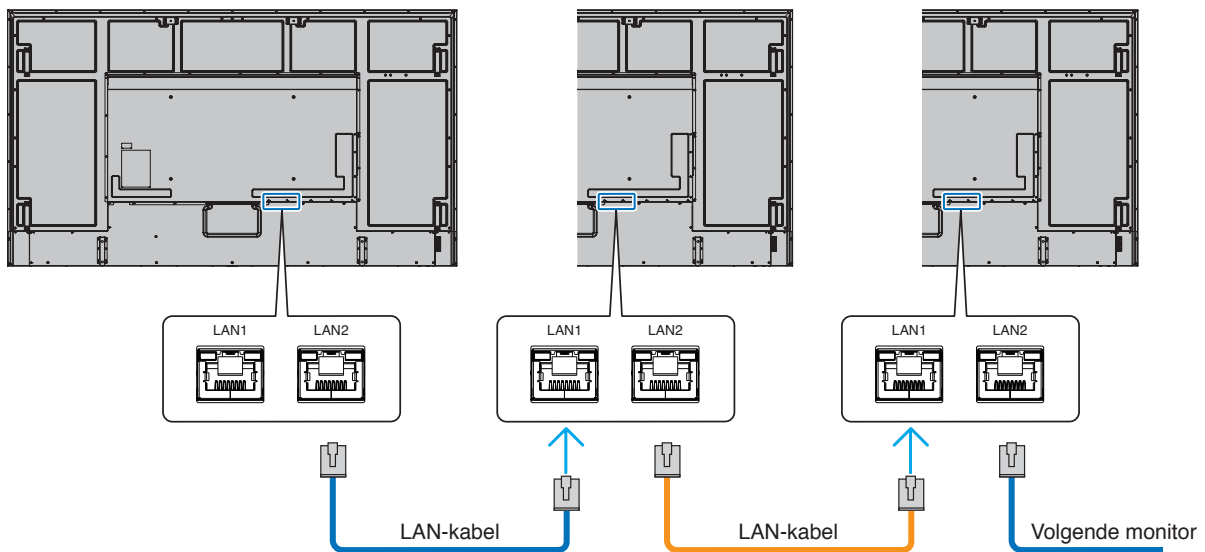

HTTP-browser

Overzicht

Als u de monitor op een netwerk aansluit, dan kan via dit netwerk een computer op afstand worden bediend.

Dit apparaat gebruikt JavaScript en cookies, en de browser moet zijn ingesteld om deze functies te accepteren. Raadpleeg de helpbestanden voor de webbrowser om de instellingen voor JavaScript en cookies te wijzigen.

Om toegang te krijgen tot de HTTP-server opent u een webbrowser op een computer die is verbonden met hetzelfde netwerk als de monitor en voert u de volgende URL in het webadresveld in:

Netwerk instellen

`http://<het IP-adres van het beeldscherm>/index.html`

- OPMERKING:**
- Het standaard-IP-adres wordt automatisch aan de monitor toegewezen.
 - We raden aan de NaViSet Administrator-software te gebruiken voor het beheren van monitors via het netwerk. Deze is te downloaden op onze website (zie [pagina 83](#)).
 - Als het scherm MONITOR NETWORK SETTINGS (Netwerkinstellingen monitor) niet in de webbrowser verschijnt, drukt u op Ctrl+F5 om de webbrowser te vernieuwen (of de cache leeg te maken).
 - Als de monitor traag reageert op commando's of op het klikken van knoppen in de browser of als de algemene snelheid niet acceptabel is, kan dit komen door netwerkverkeer of de instellingen van uw netwerk. Als dit het geval is, dient u contact op te nemen met uw netwerkbeheerder.
 - De monitor reageert mogelijk niet als de knoppen in de browser herhaaldelijk snel achter elkaar worden ingedrukt. Als dit gebeurt, moet u even wachten en het opnieuw proberen. Als u nog steeds geen reactie krijgt, moet u de monitor uit- en weer inschakelen.

Vorbereiding voor gebruik

Bediening via een browser die een proxyserver gebruikt, is mogelijk niet beschikbaar, afhankelijk van het type proxyserver en de instellingmethode. Hoewel het type proxyserver een factor zal zijn, is het mogelijk dat, afhankelijk van de effectiviteit van de cache, ingestelde opties niet worden weergegeven en de ingestelde inhoud van de browser niet wordt weergegeven. Er wordt aangeraden geen proxyserver te gebruiken zolang dit voor de netwerkomgeving geen vereiste is.

Verwerking van het adres voor bediening via een browser

Een hostnaam kan in de volgende gevallen worden gebruikt (overeenkomend met het IP-adres van de monitor):

De hostnaam dient door de netwerkbeheerder in de DNS (domain name system; domeinnaamsysteem) te worden geregistreerd. U kunt dan vervolgens via de netwerkinstellingen van de monitor toegang krijgen tot deze geregistreerde host door een compatibele browser te gebruiken.

Als de hostnaam is geconfigureerd in het bestand 'HOSTS' van de computer die wordt gebruikt, hebt u toegang tot de netwerkinstellingen van het beeldscherm via die hostnaam door een compatibele browser te gebruiken.

Voorbeeld 1: Wanneer de hostnaam van de monitor is ingesteld op `pd.xxx.co.jp`, wordt toegang verkregen tot de netwerkinstelling door `http://pd.xxx.co.jp/index.html` op te geven voor het adres of de invoer kolom van de URL.

Voorbeeld 2: Wanneer het IP-adres van de monitor `192.168.73.1` is, wordt toegang verkregen tot de instellingen voor e-mailmeldingen door `http://192.168.73.1/index.html` op te geven als het adres of de invoer kolom van de URL.

Functie

Verkrijg toegang tot het volgende adres om HOME (Startpagina) weer te geven.

<http://<het IP-adres van het beeldscherm>/index.html>

Klik op elke koppeling in de linkerkolom onder HOME (Startpagina).

REMOTE CONTROL (Afstandsbediening)

Bediening voor de monitor inschakelen die gelijk is aan de toetsen op de afstandsbediening.

OSD-menu-instellingen in de internetbediening van de monitor

Selecteer een van de links aan de linkerkant van de internetbedieningselementen van de monitor om de instellingen te configureren die beschikbaar zijn in het OSD van de monitor. Zie [pagina 85](#) voor de volledige lijst met bedieningselementen van het OSD-menu.

[INPUT] (Ingang), [PICTURE] (Beeld), [AUDIO], [SCHEDULE] (Schema), [SLOT] (Sleuf), [PROTECT] (Bescherming), [SYSTEM] (Systeem), [NETWORK] (Netwerk)

REMOTE CONTROL				
POWER	<input type="radio"/> ON <input checked="" type="radio"/> OFF			
[APPLY] [CANCEL]				
INPUT SELECT	<input type="radio"/> DisplayPort1	<input type="radio"/> DisplayPort2	<input type="radio"/> HDMI1	<input type="radio"/> HDMI2
	<input checked="" type="radio"/> COMPUTE MODULE	<input type="radio"/> OPTION		
PICTURE MODE	<input type="radio"/> NATIVE	<input type="radio"/> RETAIL	<input type="radio"/> CONFERENCING	<input type="radio"/> HIGHBRIGHT
	<input type="radio"/> TRANSPORTATION	<input type="radio"/> CUSTOM	<input checked="" type="radio"/> SVE-1 SETTING	<input type="radio"/> SVE-2 SETTING
	<input type="radio"/> SVE-3 SETTING	<input type="radio"/> SVE-4 SETTING	<input type="radio"/> SVE-5 SETTING	
ASPECT	<input type="radio"/> NORMAL	<input checked="" type="radio"/> FULL	<input type="radio"/> WIDE	<input type="radio"/> 1:1
	<input type="radio"/> ZOOM			
SURROUND	<input type="radio"/> ON <input checked="" type="radio"/> OFF			
MUTE	<input type="radio"/> ON <input checked="" type="radio"/> OFF			
STILL	<input type="radio"/> ON <input checked="" type="radio"/> OFF			
[APPLY] [CANCEL]				
[RELOAD] [RESET]				

OPMERKING: De knoppen van de internetbediening van de monitor functioneren als volgt:

[APPLY] (Toepassen): Hiermee slaat u de instellingen op.

[CANCEL] (Annuleren): Hiermee gaat u terug naar de vorige instellingen.

OPMERKING: CANCEL (Annuleren) wordt uitgeschakeld nadat u op APPLY (Toepassen) hebt geklikt.

[RELOAD] (Opnieuw laden): Hiermee kunt u de instellingen opnieuw laden.

[RESET] (Opnieuw instellen): Hiermee kunt u de oorspronkelijke instellingen herstellen.

Netwerkinstellingen

Klik op "NETWORK" (Netwerk) in de linkerkolom onder HOME (Startpagina).

IP SETTING (IP-instelling)	Selecteer een optie voor het instellen van het IP ADDRESS (IP-adres). AUTO: een IP-adres wordt automatisch toegewezen. MANUAL (Handmatig): Stel handmatig een IP-adres in voor de monitor die met het netwerk is verbonden. OPMERKING: Neem bij problemen contact op met uw netwerkbeheerder.
IP ADDRESS (IP-adres)	Stel uw IP-adres in van de monitor die op het netwerk is aangesloten wanneer [MANUAL] (Handmatig) is geselecteerd voor [IP SETTING] (IP-instelling).
SUBNET MASK (Subnetmasker)	Stel uw subnetmaskergegevens in voor de monitor die op het netwerk is aangesloten wanneer [MANUAL] (Handmatig) is geselecteerd voor [IP SETTING] (IP-instelling).
DEFAULT GATEWAY (Standaardgateway)	Stel uw standaardgateway in voor de monitor die op het netwerk is aangesloten wanneer [MANUAL] (Handmatig) is geselecteerd voor [IP SETTING] (IP-instelling). OPMERKING: Stel in als [0.0.0.0] om de instelling te verwijderen.
DNS	Stel dit in voor de IP ADDRESS-instelling (IP-adresinstelling) van de DNS-server. AUTO: De DNS-server die met de monitor is verbonden, zal automatisch een IP-adres toewijzen. MANUAL (Handmatig): Geef handmatig het IP-adres op van de DNS-server die met de monitor is verbonden.
PRIMARY DNS (DNS primair)	Voer de primaire DNS-serverinstellingen in van het netwerk dat is aangesloten op het beeldscherm. OPMERKING: Voer [0.0.0.0] in om de instelling te verwijderen.
SECONDARY DNS (DNS secundair)	Voer de secundaire DNS-serverinstellingen in van het netwerk dat is aangesloten op het beeldscherm. OPMERKING: Voer [0.0.0.0] in om de instelling te verwijderen.

E-mail instellen

Klik op "MAIL" in de linkerkolom onder HOME (Startpagina).

Wanneer de e-mailinstellingen zijn geconfigureerd en ingeschakeld, verzendt de monitor e-mailmeldingen wanneer er een fout optreedt of als er geen ingangssignaal meer is. De monitor moet zijn aangesloten op een LAN om deze functie te laten werken.

Alert Mail (Waarschuwingen via e-mail)	Wanneer er een fout optreedt, stuurt de monitor een foutmelding naar het e-mailadres of de e-mailadressen vermeld in de adresvelden van de ontvanger. Raadpleeg de onderstaande tabel "Lijst met foutmeldingen". Let op dat het geen fout is wanneer geen ingangssignaal wordt gedetecteerd. De monitor stuurt alleen een e-mail over geen signaalvoer wanneer Status Message (Statusbericht) is ingeschakeld. Als u [ENABLE] (Inschakelen) selecteert, wordt de functie Waarschuwing via e-mail ingeschakeld. Als u [DISABLE] (Uitschakelen) selecteert, wordt de functie Waarschuwing via e-mail uitgeschakeld.
Status Message (Statusbericht)	Dit is een instelling om de 'geen signaal'-voorwaarde als meldingsconditie op te nemen of niet. Als u [ENABLE] (Inschakelen) selecteert, stuurt Alert Mail (Waarschuwingen via e-mail) e-mails wanneer de monitor geen signaal waarneemt of zich er omstandigheden voordoen waarbij gewaarschuwd wordt. Als u [DISABLE] (Uitschakelen) selecteert, stuurt Alert Mail (Waarschuwingen via e-mail) e-mails wanneer zich er omstandigheden voordoen waarbij de monitor u waarschuwt. Er wordt geen e-mail verzonden wanneer de monitor geen signaal waarneemt.
Sender's Address (Adres afzender)	Voer het adres van de afzender in. U kunt maximaal 60 alfanumerieke tekens en symbolen gebruiken.
SMTP Server (SMTP-server)	Typ de naam van de SMTP-server die aan de monitor moet worden verbonden. U kunt maximaal 60 alfanumerieke tekens gebruiken.
Recipient's Address 1 to 3 (Adres van ontvanger 1 tot 3)	Voer het adres van de ontvanger in. U kunt maximaal 60 alfanumerieke tekens en symbolen gebruiken.
Authentication Method (Verificatiemethode)	Hiermee selecteert u de verificatiemethode van de e-mailverzending.
POP3 Server (POP3-server)	Hiermee geeft u het adres van de POP3-server op die wordt gebruikt bij de verificatie van de e-mail.
User Name (Gebruikersnaam)	Hiermee stelt u de gebruikersnaam in voor het aanmelden bij de verificatieserver wanneer verificatie wordt vereist voor de e-mailverzending. U kunt maximaal 60 alfanumerieke tekens gebruiken.
Password (Wachtwoord)	Hiermee stelt u het wachtwoord in voor het aanmelden bij de verificatieserver wanneer verificatie wordt vereist voor de e-mailverzending. U kunt maximaal 60 alfanumerieke tekens gebruiken.
Test Mail (Testbericht)	Klik op deze knop om een testbericht per e-mail te verzenden om te controleren of uw instellingen juist zijn.

- OPMERKING:**
- Als er geen waarschuwingsemail wordt ontvangen bij het uitvoeren van een Test Mail (Testbericht), controleer dan of de netwerk- en serverinstellingen en het e-mailadres van de ontvanger correct zijn.
 - Als u een onjuist adres hebt ingevoerd bij een test, ontvangt u mogelijk geen waarschuwingen via e-mail. Als dit gebeurt, moet u controleren of het adres van de ontvanger correct is.

Foutmeldingenlijst

Foutnummer * Foutcode	Alert mail Message (Waarschuwingbericht per e-mail)	Uitleg	Maatregel
70h ~ 7Fh	The monitor's power supply is not functioning normally. (De voedingslevering van de monitor werkt niet goed.)	Stand-by-voeding abnormaal.	Neem contact op met de leverancier.
80h ~ 8Fh	The cooling fan has stopped. (De koelventilator is gestopt.)	Koelventilator abnormaal.	Neem contact op met de leverancier.
90h ~ 9Fh	The monitor's back light unit is not functioning normally. (De achtergrondverlichting van de monitor werkt niet goed.)	Achtergrondverlichting abnormaal.	Neem contact op met de leverancier.
A0h ~ AFh	The monitor is overheated. (De monitor is oververhit.)	Temperatuur abnormaal.	Neem contact op met de leverancier.
B0h ~ BFh	The monitor does not receive an input signal. (De monitor ontvangt geen ingangssignaal.)	Geen signaal.	Raadpleeg "No picture" (Geen beeld) in "Troubleshooting" (Problemen oplossen).
D0h	The remaining capacity of the error log decreased. (De resterende capaciteit van het foutenlogboek is afgenomen.)	De geheugengrootte van het Proof of Play-logboek (logboek van informatie over afspelen) is nog 1 uur.	Verkrijg een logboek door de externe PD-opdracht te gebruiken. Zie pagina 74 .
D1H	The battery for clocks is empty. (De batterij voor klokken is leeg.)	De batterij is leeg.	Sluit de monitor aan op het stopcontact en laad vervolgens de batterij op. Stel in het OSD de DATE & TIME (Datum en tijd) in.
E0h ~ EFh	A system error occurred in the monitor. (Een systeemfout is in de monitor opgetreden.)	Systeemfout.	Neem contact op met de leverancier.

SNMP Settings (SNMP-instellingen)

Klik op “SNMP” in de linkerkolom onder HOME (Startpagina).

Het SNMP-protocol wordt gebruikt om statusinformatie te verkrijgen en om een monitor rechtstreeks via het netwerk te bedienen.

Versie:

SNMP v1 Geverifieerde platte tekst op communitynaam, retourneert geen bevestigingsbericht van de trap.

SNMP v2c Geverifieerde platte tekst op communitynaam, retourneert een bevestigingsbericht van de trap.

Community name:

De standaardinstelling van communitynaam is “public”. Dit heeft het kenmerk Alleen-lezen. U kunt communitynamen voor maximaal 3 instellingen opgeven.

Trap:

Er wordt een foutbericht gestuurd naar een opgegeven adres wanneer een fout optreedt in de monitor.

Selectievakje	Uitleg	Foutcode
Temperature (Temperatuur)	Temperatuur abnormaal	0xA0, 0xA1, 0xA2
Fan (Ventilator)	Koelventilator abnormaal	0x80, 0x81
Power (Stroomvoorziening)	Voeding abnormaal	0x70, 0x71, 0x72, 0x78
Inverter/Backlight (Omzetter/achtergrondverlichting)	Omzetter of achtergrondverlichting abnormaal	0x90, 0x91
No Signal (Geen signaal)	Geen signaal	0xB0
PROOF OF PLAY (Informatie over afspelen)	Verklein de logboekopslag.	0xD0
System Error (Systeemfout)	Systeemfout	0xE0

AMX Settings (AMX-instellingen)

Klik op “AMX” in de linkerkolom onder HOME (Startpagina).

AMX BEACON	Hiermee schakelt u detectie van AMX Device Discovery in of uit wanneer er verbinding wordt gemaakt met een netwerk dat wordt ondersteund door AMX's NetLinx-beheersysteem. TIP: Bij gebruik van een apparaat dat AMX Device Discovery ondersteunt, wordt het apparaat door alle AMX NetLinx-beheersystemen herkend en wordt de juiste Device Discovery Module van een AMX-server gedownload. Als u [ENABLE] (Inschakelen) selecteert, detecteert AMX Device Discovery het apparaat. Als u [DISABLE] (Uitschakelen) selecteert, detecteert AMX Device Discovery het apparaat niet.
------------	---

CRESTRON Settings (CRESTRON-instellingen)

Klik op "CRESTRON" in de linkerkolom onder HOME (Startpagina).

Compatibiliteit met CRESTRON ROOMVIEW

De monitor biedt ondersteuning voor CRESTRON ROOMVIEW waardoor meerdere in het netwerk met elkaar verbonden apparaten vanaf een computer of bedieningseenheid kunnen worden beheerd en bediend.

Ga voor meer informatie naar <http://www.crestron.com>

ROOMVIEW	ROOMVIEW is bedoeld voor beheer vanaf de computer. ON (Aan): ROOMVIEW wordt ingeschakeld. OFF (Uit): ROOMVIEW wordt uitgeschakeld.
CRESTRON CONTROL	CRESTRON CONTROL is bedoeld voor beheer vanaf de bedieningseenheid. ON (Aan): CRESTRON CONTROL wordt ingeschakeld. OFF (Uit): CRESTRON CONTROL wordt uitgeschakeld.
CONTROLLER IP ADDRESS (Instelling IP-adres)	Hier kunt u het IP-adres van de CRESTRON SERVER instellen.
IP ID (IP-id)	Hiermee stelt u uw CRESTRON SERVER IP-id in.

TIP: de CRESTRON-instellingen zijn alleen nodig bij gebruik van CRESTRON ROOMVIEW.
Ga voor meer informatie naar <http://www.crestron.com>

Name Settings (Naaminstellingen)

Klik op "NAME" (Naam) in de linkerkolom onder HOME (Startpagina).

MONITOR NAME (Monitornaam)	Hiermee kunt u de naam van de monitor aanpassen, tot een maximum lengte van 16 tekens. Deze naam wordt getoond bij het zoeken naar apparaten op het netwerk bij gebruik van een toepassing zoals NaViSet Administrator. Door de monitor een unieke naam te geven, kan deze gemakkelijk worden geïdentificeerd bij het bekijken van een lijst met monitors op het netwerk. De standaardnaam is de modelnaam van de monitor.
HOST NAME (Hostnaam)	Typ de hostnaam van het netwerk dat aan de monitor is verbonden. U kunt maximaal 15 alfanumerieke tekens gebruiken.
DOMAIN NAME (Domeinnaam)	Typ de domeinnaam van het netwerk waarmee de monitor is verbonden. U kunt maximaal 60 alfanumerieke tekens gebruiken.

Netwerkservice-instellingen

Klik op "NETWORK SERVICE" (Netwerkservice) in de linkerkolom onder HOME (Startpagina).

PJLink CLASS (PJLink-klasse)	Hier kunt u een klasse voor PJLink* instellen. OPMERKING: PJLink is een door JBMIA gevestigde interfacestandaard voor netwerken. http://pjlink.jbmia.or.jp/index.html Deze monitor is beschikbaar voor class1- en class2-opdrachten.
NOTIFY FUNCTION ENABLE (Notificatiefunctie inschakelen)	Hiermee kunt u een melding over de toestand van het monitornetwerk in- of uitschakelen. Deze functie is alleen voor class2.
NOTIFY ADDRESS (Notificatieadres)	Hiermee kunt u het IP-adres instellen waarnaar de netwerkstatus van de monitor moet worden verzonden. Deze functie is alleen voor class2.
PJLink PASSWORD (PJLink-wachtwoord)	Hier kunt u een wachtwoord voor PJLink* instellen. Het wachtwoord mag max. 32 tekens lang zijn. Onthoud uw wachtwoord goed. Mocht u uw wachtwoord zijn vergeten, raadpleeg dan uw leverancier.
HTTP PASSWORD (HTTP-wachtwoord)	Hiermee kunt u een wachtwoord voor de HTTP-server instellen. Het wachtwoord mag max. 32 tekens lang zijn.
HTTP PASSWORD ENABLE (HTTP-wachtwoord inschakelen)	Een HTTP PASSWORD (HTTP-wachtwoord) is vereist voor aanmelding bij de HTTP-server. Stel de monitornaam in als USER NAME (Gebruikersnaam) wanneer u het wachtwoord invoert.

*Wat is PJLink?

PJLink is een standaardprotocol voor de bediening van apparaten van verschillende merken. Dit standaardprotocol is in 2005 ontwikkeld door Japan Business Machine and Information System Industries Association (JBMIA).

Het apparaat ondersteunt alle opdrachten van PJLink.

PD LIST Information (PD-lijstinformatie)

Klik op "PD LIST" (PD-lijst) in de linkerkolom onder HOME (Startpagina).

Hiermee geeft u de lijst met monitor-id's en IP-adressen van meerdere, in serie geschakelde monitors weer.

OPMERKING: De lijst wordt alleen op de hoofdmonitor weergegeven.

Opdrachten

Bij het aansluiten van de monitor via RS-232C of het aansluiten op een netwerk via LAN, worden de besturingsopdrachten tussen de monitor en het aangesloten apparaat doorgegeven. Zo kan de monitor via een aangesloten apparaat op afstand worden bediend.

Instructies voor beide besturingsopdrachten vindt u in de externe documenten "External_Control.pdf" (zie [pagina 83](#)).

RS-232C-interface

PROTOCOL	RS-232C
BAUD RATE (BAUDRATE)	9600 [bps]
DATA LENGHT (GEGEVENSLENGTE)	8 [bits]
PARITY (PARITEIT)	NONE (Geen)
STOP BIT (STOPBIT)	1 [bit]
FLOW CONTROL (GEGEVENSTRANSPORTBESTURING)	NONE (Geen)

LAN-interface

PROTOCOL	TCP
PORT NUMBER (POORTNUMMER)	7142
COMMUNICATION SPEED (COMMUNICATIESNELHEID)	AUTO-instelling(10/100 Mbps)

ASCII-besturingsopdracht

Deze monitor biedt ondersteuning voor besturingsopdrachten zoals vermeld in het document "External_Control.pdf" (zie [pagina 83](#)), maar is daarnaast ook geschikt voor gewone ASCII-besturingsopdrachten, die kunnen worden gebruikt voor het bedienen van de NEC-monitor of projector van een verbonden computer. Raadpleeg onze website voor meer informatie.

Parameter

Ingangsoopdracht

Naam ingangssignaal	Antwoord	Parameter
HDMI1	hdmi1	hdmi1 of hdmi
HDMI2	hdmi2	hdmi2
DisplayPort1	DisplayPort1	DisplayPort1
DisplayPort2	DisplayPort2	DisplayPort2
OPTION*	option	option
COMPUTE MODULE	compute_module	compute_module

Status opdracht

Antwoord	Foutstatus
error:temp	Temperatuur abnormaal
error:fan	Koelventilator abnormaal
error:light	Omzetter of achtergrondverlichting abnormaal
error:system	Systeemfout

*1: Deze functie is afhankelijk van welke optionele kaart in de monitor is geïnstalleerd.

*2: Deze ingang is beschikbaar wanneer de optionele Raspberry Pi Compute Module-interfacekaart en Raspberry Pi Compute Module zijn geïnstalleerd.

Proof of Play (Informatie over afspelen)

Met deze functie kunnen berichten over de huidige status van de monitor worden verzonden door zelfdiagnose.

Zie de "External_Control.pdf" voor de functie Proof of Play (Informatie over afspelen), inclusief zelfdiagnose. Zie [pagina 83](#).

Controle-item		Bericht
①	INPUT (Ingang)	DisplayPort1/DisplayPort2/HDMI1/HDMI2/OPTION*/COMPUTE MODULE*1
②	Resolution (Resolutie)	bijvoorbeeld: (H)1920, (V)1080, (H)3840, (V)2160 of No signal (Geen signaal) of Invalid signal (Ongeldig signaal)
③	Audio Signal (Audiosignaal)	Audio in of No Audio in (geen audio in) of n.v.t
④	Picture Image (Beeld)	Normal Picture (Normaal beeld) of No Picture (Geen beeld)
⑤	AUDIO OUT	Normal Audio (Normale audio) of No Audio (Geen audio)
⑥	TIME (Tijd)	(jaar)/(maand)/(dag)/(uur)/(minuten)/(seconden)
⑦	EXPANSION DATA (Uitbreidingsgegevens)	00h: Normal Proof of Play event (Normale Proof of Play-gebeurtenis) 01h: Proof of Play event is "last power on time" (Proof of Play-gebeurtenis is "Laatste keer aangezet") 20h: Contents Copy from USB (Inhoud kopiëren van USB) 21h Contents Copy form network folder (Inhoud kopiëren van netwerkmap) 30h: Contents Copy Success (Inhoud kopiëren geslaagd) 31h: Contents Copy Error (No media) (Fout bij Inhoud kopiëren (Geen media)) 32h: Contents Copy Error (Connect error) (Fout bij Inhoud kopiëren (Verbindingsfout)) 33h: Contents Copy Error (Out of disk space) (Fout bij Inhoud kopiëren (Onvoldoende schijfruimte)) 34h: Contents Copy Error (Read/Write error) (Fout bij Inhoud kopiëren (Lees-/schrijffout)) 40h: Human detected (Human sensor Status) (Persoon gedetecteerd (Persoonssensorstatus)) 41h: Human detect cleared (Human Sensor Status) (Detectie persoon gewist (Persoonssensorstatus))

*: Deze functie is afhankelijk van welke optionele kaart in de monitor is geïnstalleerd.

*1: Deze ingang is beschikbaar wanneer de optionele Raspberry Pi Compute Module-interfacekaart en Raspberry Pi Compute Module zijn geïnstalleerd.

Voorbeeld:

- ① HDMI1
- ② 3840 x 2160
- ③ Audio in
- ④ Normal Picture (Normaal beeld)
- ⑤ Normal Audio (Normale audio)
- ⑥ 2020/1/1/0u/0m/0s
- ⑦ 30h: Contents Copy Success (Inhoud kopiëren geslaagd)

Hoofdstuk 8 Problemen oplossen

Dit hoofdstuk bevat:

- ⇒ “Beeld- en videosignaalproblemen” op pagina 76
- ⇒ “Hardware-problemen” op pagina 77

Beeld- en videosignaalproblemen

Geen beeld

- De signaalkabel moet goed en volledig zijn aangesloten op de poort van de videokaart/computer.
- Zorg ervoor dat de videokaart correct in de computer is geplaatst.
- Controleer of de aan/uit-knop zich in de stand ON (Aan) bevindt.
- Zorg ervoor dat zowel de computer als de monitor zijn ingeschakeld.
- Controleer of op de videokaart of het systeem een ondersteunde resolutie is geselecteerd. Als u twijfelt, raadpleegt u de gebruikershandleiding van de videokaart of het systeem om de resolutie te wijzigen.
- Controleer of de monitor en videokaart compatibel zijn en voldoen aan de aanbevolen signaaltimings.
- Controleer of de connector van de signaalkabel geen gebogen of ingedrukte pinnen heeft.
- De monitor schakelt na de ingestelde tijd automatisch over op de stand-bymodus nadat er geen videosignaal meer is. Druk op de knop POWER ON (Inschakelen) op de afstandsbediening of druk op de knop  op de monitor.
- Als u tijdens het opstarten van de computer de signaalkabel losmaakt, worden de afbeeldingen mogelijk niet getoond. Zet de monitor en de computer uit en verbindt de signaalkabel opnieuw. Zet vervolgens de computer en de monitor weer aan.
- Controleer de instelling [OPTION POWER] (Voeding optionele kaart) wanneer u optionele kaart-accessoires gebruikt.
- Controleer op HDCP-inhoud (High-bandwidth Digital Content Protection). HDCP is een systeem ter voorkoming van het illegaal kopiëren van videogegevens die zijn verzonden via een digitaal signaal. Als u geen materiaal kunt weergeven via de digitale ingang betekent dit niet per se dat de monitor niet goed functioneert. Bij het implementeren van HDCP kan het voorkomen dat bepaalde inhoud wordt beschermd door HDCP en deze wordt daardoor mogelijk niet getoond vanwege de beslissing/bedoeling van de HDCP-gemeenschap (Digital Content Protection, LLC).

Ingebrand beeld

- Bij lcd-technologie kan een fenomeen optreden dat bekend staat als “beeldinbranding”. Van inbranding of ingebrand beeld is sprake wanneer een ‘schaduw’ van een vorig beeld op het scherm zichtbaar blijft. In tegenstelling tot CRT-monitors is een inbranding op een monitor niet van blijvende aard, maar de weergave van een niet-veranderend beeld gedurende langere tijd moet worden vermeden. Om inbranding tegen te gaan, zet u de monitor met de afstandsbediening in de stand-bystand of zet u de monitor uit gedurende dezelfde tijd als de vorige afbeelding werd getoond. Als een beeld bijvoorbeeld gedurende één uur wordt weergegeven en het echobeeld van dat beeld achterblijft, schakelt u de monitor gedurende één uur in de stand-bystand of volledig uit om het ingebrande beeld te wissen.

OPMERKING: Zoals bij alle soorten weergaveapparaten voor persoonlijk gebruik, raden we aan om met behulp van een screensaver bewegende beelden te vertonen of op regelmatige basis stilstaande beelden te vervangen wanneer het scherm inactief is, of de monitor op stand-by te zetten of uit te schakelen wanneer u deze niet gebruikt.

Het beeld knippert

- Als u een signaalversterker of een verdeler of een lange kabel gebruikt, kan dit ruwheid van het beeld of even knipperen veroorzaken. Sluit in dit geval de kabel rechtstreeks aan op de monitor zonder een versterker of een verdeler te gebruiken, of vervang de kabel door een kabel van betere kwaliteit. Het gebruik van een twisted pair extender kan beeldruwheid veroorzaken, afhankelijk van de omgeving waarin de monitor zich bevindt of de kabel die u gebruikt. Neem contact op met uw leverancier voor meer informatie.
- Sommige HDMI-kabels geven mogelijk geen correct beeld. Als de ingangsresolutie 1920 x 2160, 3840 x 2160 of 4096 x 2160 is, gebruik dan een HDMI-kabel die is goedgekeurd voor ondersteuning van de 4K-resolutie.
- Als het ingangssignaal 8K is, gebruik dan een DisplayPort-kabel met het 8K-logo.

Het beeld is onstabiel, onscherp of er zijn golven op het scherm

- De signaalkabel moet volledig zijn aangesloten op de computer.
- Pas de instellingen aan in het menu [PICTURE MODE] (Beeldmodus) door het beeld op het scherm te controleren.
- Wanneer u van weergavemodus verandert, dient u de instellingen van Image Adjust (Beeld aanpassen) mogelijk opnieuw aan te passen.
- Controleer of de monitor en videokaart compatibel zijn en voldoen aan de aanbevolen signaaltimings.
- Als uw tekst als een reeks betekenisloze tekens verschijnt, stelt u de beeldmodus in op non-interlaced en gebruikt u een beeldverversingsfrequentie van 60 Hz.
- Het beeld kan vervormd raken wanneer u de monitor inschakelt of de instellingen wijzigt.

Het beeld wordt niet correct gereproduceerd

- Gebruik de OSD-besturingselementen van Image Adjust om de afmetingen van het beeld te wijzigen.
- Controleer of op de videokaart of het gebruikte systeem een ondersteunde resolutie is geselecteerd.
- Als u twijfelt, raadpleegt u de gebruikershandleiding van de videokaart of het systeem om de resolutie te wijzigen.

De geselecteerde resolutie wordt niet goed weergegeven

- Controleer het Informatie-OSD om te controleren of de juiste resolutie is geselecteerd.
- Als de resolutie die u instelt zich boven of onder een bereik bevindt, verschijnt het venster "OUT of RANGE" (Buiten bereik) om u te waarschuwen. Stel de ondersteunde resolutie in op de aangesloten computer.

Het videocontrast is of te hoog of te laag

- Controleer of de juiste optie voor VIDEO RANGE (Videobereik) is geselecteerd voor het ingangssignaal.
 - **Zwartzintinten worden onderdrukt en wittintinten worden verzwakt** - wijzig VIDEO RANGE (Videobereik) naar FULL (Volledig).
Onderdrukking van zwartzintinten en verzwakking van wittintinten kunnen optreden wanneer VIDEO RANGE (Videobereik) van de monitor is ingesteld op LIMITED (Beperkt), terwijl de kleurniveaus van het bronvideosignaal RGB Full (RGB 0-255) zijn, waardoor details in de schaduwen en de highlights verloren gaan en het beeld een te hoog contrast lijkt te hebben.
 - **Zwartzintinten zijn donkergrijs en wittintinten zijn dof** - wijzig VIDEO RANGE (Videobereik) naar LIMITED (Beperkt).
Er kunnen daffe zwartzintinten en wittintinten ontstaan wanneer LIMITED op FULL (Volledig) is ingesteld, terwijl de kleurniveaus van het bronvideosignaal RGB Limited (RGB 16-235) zijn, wat effectief lijkt te voorkomen dat de monitor zijn volledige helderheidsbereik bereikt en het beeld komt contrastarm over.

Er kunnen lichte verticale of horizontale strepen verschijnen, afhankelijk van het specifieke beeldpatroon. Dit is geen defect of verslechtering van het product.

Hardware-problemen

De ⏻-knop reageert niet

- Haal de stekker van de voedingskabel van de monitor uit het stopcontact om de monitor uit te schakelen en opnieuw de fabrieksinstellingen te laden.
- Controleer de hoofdschakelaar op de monitor.

Geen geluid

- Controleer of de audiokabel correct is aangesloten.
- Controleer of [MUTE] (Dempen) is ingeschakeld. Gebruik de afstandsbediening om de dempingsfunctie in of uit te schakelen.
- Controleer of het [VOLUME] op een minimumwaarde is ingesteld.
- Controleer of de computer een audiosignaal via DisplayPort ondersteunt. Neem contact op met de leverancier als u niet zeker bent.
- Als het HDMI CEC-audioapparaat niet is aangesloten, stel dan [AUDIO RECEIVER] (Audio-ontvanger) in op [DISABLE] (Uitschakelen).

- Controleer de instelling [SPEAKER SELECT] (Luidsprekerselectie). Als de luidsprekerinstelling is gewijzigd, moet de monitor worden uitgeschakeld en weer ingeschakeld. Sluit het schermmenu nadat u de luidsprekerinstelling hebt gewijzigd en start de energicyclus van de monitor met behulp van de hoofdschakelaar.

De afstandsbediening werkt niet

- De batterijen zijn mogelijk leeg. Vervang de batterijen en controleer of de afstandsbediening werkt.
- Controleer of de batterijen goed in de afstandsbediening zijn geplaatst.
- Controleer of de afstandsbediening op de sensor van de afstandsbediening van de monitor is gericht.
- Controleer de status van de [LOCK SETTINGS] (Vergrendelingsinstelling).
- De afstandsbediening werkt misschien niet als de afstandsbedieningssensor van de lcd-monitor in contact komt met direct zonlicht of sterke verlichting of als er zich een object in het pad bevindt.

De functie SCHEDULE/OFF TIMER (Schema/Uitschakeltimer) werkt niet goed

- De functie [SCHEDULE] (Schema) wordt uitgeschakeld wanneer de functie [OFF TIMER] (Uitschakeltimer) wordt ingesteld.
- Als de functie [OFF TIMER] (Uitschakeltimer) is ingeschakeld en de monitor wordt uitgeschakeld door onverwachte onderbreking van de stroomtoevoer, wordt de functie [OFF TIMER] (Uitschakeltimer) gereset.

Ruis in beeldweergave, slecht geluid in tv

- Controleer de antenne- of kabelaansluiting. Gebruik indien nodig een nieuwe kabel.

De USB-hub werkt niet

- Controleer of de USB-kabel goed is aangesloten. Raadpleeg de gebruikershandleiding bij uw USB-apparaat.
- Controleer of de USB-upstreampoort op de monitor is verbonden met de USB-downstreampoort op de computer. Zorg ervoor dat de computer op [ON] (Aan) staat of dat [USB POWER] (USB-voeding) op [ON] (Aan) staat.

Interferentie in tv

- Controleer de afscherming van de onderdelen; plaats ze zo nodig verder van de monitor af.

USB of RS-232C of LAN-controle is niet beschikbaar

- Controleer RS-232C (omgekeerd type) of de LAN-kabel. Voor aansluiting is een LAN-kabel van categorie 5 of hoger vereist.
- Controleer de USB-kabel aangesloten op de USB-B-poort. Controleer of [EXTERNAL CONTROL] (Externe besturing) is ingesteld op [ENABLE] (Inschakelen) en [PC SOURCE] (Pc-bron) is ingesteld op [EXTERNAL PC] (Externe pc).

De monitor gaat automatisch in stand-by

- Controleer de instelling [OFF TIMER] (Uitschakeltimer).
- Stel de [CEC]-functie in op [OFF] (Uit). De monitor kan in de stand-bymodus gaan wanneer een aangesloten HDMI-CEC-ondersteund apparaat in stand-by gaat.
- Controleer [POWER] (Aan/uit) in de [SCHEDULE INFORMATION] (Schema-informatie).

Stroomindicatorpatronen

Het lampje van de monitor brandt niet (geen blauwe of rode kleur zichtbaar) (zie [pagina 36](#))

- Controleer of het netsnoer goed is aangesloten op de monitor en de muur en zorg ervoor dat de hoofdschakelaar van de monitor is ingeschakeld.
- Controleer of de computer niet op een energiebesparende modus is ingesteld. (Druk hiervoor op een toets op het toetsenbord of verschuif de muis).
- Controleer of de [POWER INDICATOR] (Stroomindicator) is ingesteld op [ON] (Aan) in de [CONTROL] (Bediening) instellingen van het OSD-menu.

Ledkleuren, behalve blauw, knipperen of branden

- Mogelijk is er een storing opgetreden, neem contact op met uw leverancier.
- Als het beeldscherm wordt uitgeschakeld doordat de interne temperatuur hoger is dan de normale bedrijfstemperatuur, zal een ledlampje zes keer groen, geel of rood knipperen. Laat de monitor enkele minuten afkoelen en schakel hem vervolgens weer in.
- De monitor kan in de stand-bystand staan.
Druk op de knop **Inschakelen** op de afstandsbediening of druk op de knop  op de monitor.

Hoofdstuk 9 Specificaties

Dit hoofdstuk bevat:

- ⇒ “Compatibele signaallijst” op pagina 80
- ⇒ “M981” op pagina 81

Compatibele signaallijst

Signaalnaam	Resolutie	Scanfrequentie		HDMI		DisplayPort	Opmerkingen
		Horizontaal	Verticaal	MODE1 (MODUS 1)	MODE2 (MODUS 2)		
VGA	640 x 480	31,5 kHz	60 Hz	Ja	Ja	Ja	
SVGA	800 x 600	37,9 kHz	60 Hz	Ja	Ja	Ja	
XGA	1024 x 768	48,4 kHz	60 Hz	Ja	Ja	Ja	
HD	1280 x 720	45,0 kHz	60 Hz	Ja	Ja	Ja	
WXGA	1280 x 800	49,7 kHz	60 Hz	Ja	Ja	Ja	
SXGA	1280 x 1024	64 kHz	60 Hz	Ja	Ja	Ja	
WXGA	1360 x 768	47,7 kHz	60 Hz	Ja	Nee	Ja	
	1366 x 768	47,7 kHz	60 Hz	Ja	Ja	Ja	
SXGA+	1400 x 1050	65,3 kHz	60 Hz	Ja	Ja	Ja	
WXGA+	1440 x 900	55,9 kHz	60 Hz	Ja	Ja	Ja	
UXGA	1600 x 1200	75,0 kHz	60 Hz	Ja	Ja	Ja	
WSXGA+	1680 x 1050	65,3 kHz	60 Hz	Ja	Ja	Ja	
Full HD	1920 x 1080	67,5 kHz	60 Hz	Ja	Ja	Ja	
WUXGA	1920 x 1200	74,6 kHz	60 Hz	Ja	Ja	Ja	
4K/2	1920 x 2160	133,3 kHz	60 Hz	Ja	Ja	Ja	
4K	3840 x 2160	54,0 kHz	24 Hz	Ja	Ja	Nee	
	3840 x 2160	52,4 kHz	24 Hz	Nee	Nee	Ja* ³	
	3840 x 2160	56,3 kHz	25 Hz	Ja	Ja	Nee	
	3840 x 2160	65,7 kHz	30 Hz	Nee	Nee	Ja	
	3840 x 2160	67,5 kHz	30 Hz	Ja	Ja	Nee	
	3840 x 2160	112,5 kHz	50 Hz	Nee	Ja	Nee	
	3840 x 2160	133,3 kHz	60 Hz	Nee	Nee	Ja*	Aanbevolen signaaltiming
	3840 x 2160	135,0 kHz	60 Hz	Nee	Ja	Nee	Aanbevolen signaaltiming
	4096 x 2160	52,4 kHz	24 Hz	Nee	Nee	Ja* ³	Gecomprimeerde afbeelding
	4096 x 2160	54,0 kHz	24 Hz	Ja	Ja	Nee	Gecomprimeerde afbeelding
	4096 x 2160	56,3 kHz	25 Hz	Nee	Ja	Nee	Gecomprimeerde afbeelding
	4096 x 2160	65,7 kHz	30 Hz	Nee	Nee	Ja	Gecomprimeerde afbeelding
	4096 x 2160	67,5 kHz	30 Hz	Nee	Ja	Nee	Gecomprimeerde afbeelding
	4096 x 2160	112,5 kHz	50 Hz	Nee	Ja	Nee	Gecomprimeerde afbeelding
4096 x 2160	133,3 kHz	60 Hz	Nee	Nee	Ja*	Gecomprimeerde afbeelding	
4096 x 2160	135,0 kHz	60 Hz	Nee	Ja	Nee	Gecomprimeerde afbeelding	
8K	7680 x 4320* ⁴	131,4 kHz	30 Hz	Nee	Nee	Ja* ¹ , * ²	Gecomprimeerde afbeelding
	7680 x 4320* ⁵	132,0 kHz	30 Hz	Nee	Nee	Ja* ¹ , * ²	Gecomprimeerde afbeelding
	7680 x 4320* ⁵	264,0 kHz	60 Hz	Nee	Nee	Ja* ¹ , * ²	Gecomprimeerde afbeelding
HDTV (1080p)	1920 x 1080	27,0 kHz	24 Hz	Ja	Ja	Ja	
	1920 x 1080	28,1 kHz	25 Hz	Ja	Ja	Ja	
	1920 x 1080	33,8 kHz	30 Hz	Ja	Ja	Ja	
	1920 x 1080	56,3 kHz	50 Hz	Ja	Ja	Ja	
	1920 x 1080	67,5 kHz	60 Hz	Ja	Ja	Ja	
HDTV (1080i)	1920 x 1080 (interlaced)	28,1 kHz	50 Hz	Ja	Ja	Nee	
	1920 x 1080 (interlaced)	33,8 kHz	60 Hz	Ja	Ja	Nee	
HDTV (720p)	1280 x 720	37,5 kHz	50 Hz	Ja	Ja	Ja	
	1280 x 720	45,0 kHz	60 Hz	Ja	Ja	Ja	
SDTV (576p)	720 x 576	31,3 kHz	50 Hz	Ja	Ja	Ja	
SDTV (480p)	720 x 480	31,5 kHz	60 Hz	Ja	Ja	Ja	
SDTV (576i)	720 x 576 (interlaced)	15,6 kHz	50 Hz	Ja	Ja	Nee	
SDTV (480i)	720 x 480 (interlaced)	15,7 kHz	60 Hz	Ja	Ja	Nee	

*: Wanneer [DisplayPort VERSION] (DisplayPort-versie) is ingesteld op [1.2] of [1.4].

*¹: Wanneer [DisplayPort VERSION] (DisplayPort-versie) is ingesteld op [DisplayPort1].

*²: Wanneer [DisplayPort VERSION] (DisplayPort-versie) is ingesteld op [1.4].

*³: Wanneer [DisplayPort VERSION] (DisplayPort-versie) is ingesteld op [1.1a].

*⁴: Wanneer [DSC] is ingesteld op [DISABLE] (Uitschakelen).

*⁵: Wanneer [DSC] is ingesteld op [ENABLE] (Inschakelen).

- OPMERKING:**
- Afhankelijk van de resolutie van hetingangssignaal kunnen de tekens er wazig uitzien of kunnen de cijfers vervormd zijn.
 - Afhankelijk van de gebruikte videokaart of het gebruikte stuurprogramma wordt het beeld mogelijk niet correct weergegeven.

Productspecificaties

Lcd-module		Pitch pixels: Resolutie: Kleur: Helderheid* ⁶ : Contrastverhouding: Kijkhoek:	247,82 cm (98 inch) diagonaal 0,562 mm 3840 x 2160 Meer dan 1073 miljoen kleuren (afhankelijk van de gebruikte videokaart) 500 cd/m ² (max.) 1100:1 89° (standaard) bij CR>10
Frequentie		Horizontaal: Verticaal:	15 - 135 kHz (HDMI)/22 - 264 kHz (DisplayPort1)/22 - 134 kHz (DisplayPort2) 23 - 76 Hz
Pixelklok			25 - 600 MHz (HDMI) 25 - 2380 MHz (DisplayPort1) 25 - 570 MHz (DisplayPort2)
Effectieve grootte			2158,85 x 1214,35 mm
Ingangs-/uitgangssignaal			
DisplayPort	DisplayPort-connector	Digitale RGB	DisplayPort (tot 7680 x 4320 (60 Hz)* ¹ , HDCP 1.3/2.2)
HDMI	HDMI-connector	Digitale YUV Digitale RGB	HDMI (tot 4096 x 2160 (60 Hz)* ¹ , HDCP 1.4/2.2)
Audio-aansluiting			
AUDIO- ingang	DisplayPort-connector	Digitale audio	PCM 32, 44,1, 48 kHz (16/20/24 bit)
	HDMI-connector	Digitale audio	PCM 32, 44,1, 48 kHz (16/20/24 bit)
AUDIO- uitgang	Stereo-miniconnector	Analoge audio	Stereo L/R 0,5 Vrms
	HDMI-connector (ARC* ²)	Digitale audio	PCM 32, 44,1, 48 kHz (16/20/24 bit)
Luidsprekeruitgang			Externe luidsprekerconnector 15 W + 15 W (8 ohm) Interne luidspreker 10 W + 10 W (Stereo)
Bediening		RS-232C In: LAN: Remote IN (Afstandsbediening in):	9-pins D-Sub RJ-45 10 BASE-T/100 BASE-TX x 2 Stereominiconnector 3,5 mm Ø
USB	USB-A		USB 2.0 Downstream-poort, DC 5 V / 500 mA (max.)
	USB-B		USB 2.0-upstreampoort
	SERVICE		Stroomvoedingspoort, DC 5/2 A (max.) Firmware-updatepoort
Voeding			7,0 - 2,7 A @ AC 100 - 240 V 50/60 Hz
Stroomverbruik		Normaal gebruik* ⁵ : Energiebesparingsmodus* ⁵ (geel brandende led): Energiebesparingsmodus* ⁵ (geel knipperende led):	Ongeveer 340 W 2 W of minder 0,5 W of minder
Gebruiksomgeving		Temperatuur* ³ : Luchtvochtigheid: Hoogte:	0 - 40 °C / 32 - 104 °F 20 - 80 % (zonder condensatie) 3000 m of minder (de helderheid kan afnemen met de hoogte)
Opslagomgeving		Temperatuur: Luchtvochtigheid:	-20 - 60 °C / -4 - 140 °F 10 - 80% (geen condensatie) / 90% - 3,5% x (temp - 40 °C) bij meer dan 40 °C
Afmetingen* ⁴			2194,7 (B) x 1250,2 (H) x 89,5 (D) mm / 86,40 (B) x 49,22 (H) x 3,52 (D) inch (met handvat) 2194,7 (B) x 1250,2 (H) x 84,3 (D) mm / 86,40 (B) x 49,22 (H) x 3,32 (D) inch (zonder handvat)
Gewicht			Ongeveer 67,0 kg
Kantelhoek			± 15°
Montage-interface			600 mm x 400 mm (M8, 4 gaten)
Voeding voor optionele kaart			12 V/5,5 A (max.)
Voeding voor Raspberry Pi Compute Module			12 V/1,67 A (max.)
Stroomvoeding voor optiebord en Raspberry Pi-berekenmodule			12 V/5,5 A (max.)

OPMERKING: Technische specificaties kunnen zonder voorafgaande kennisgeving worden gewijzigd.

*¹: Gecomprimeerde afbeelding.

*²: Alleen HDMI IN1.

*³: Wanneer u accessoires voor optionele kaarten gebruikt, neemt u contact op met uw leverancier voor meer informatie.

*⁴: Afmetingen zijn uitsluitend van de monitor en omvatten niet de verwijderbare onderdelen die uitsteken.

*⁵: Zonder enige optie, met fabrieksinstellingen.

*⁶: Het helderheidsniveau verschilt afhankelijk van de invoerinstellingen, beeldinstellingen, installatieomgeving en individuele producteigenschappen.

De algehele helderheid vermindert naarmate het product verouderd, als gevolg van slijtage na verloop van tijd. Er wordt geen constant helderheidsniveau behouden tijdens de levensduur van het product.

Handelsmerken en softwarelicentie

Handelsmerken

Microsoft® en Windows® zijn handelsmerken of gedeponeerde handelsmerken van Microsoft Corporation in de Verenigde Staten en/of andere landen.

NEC is een geregistreerd handelsmerk van NEC Corporation.

DisplayPort™ en het DisplayPort™-logo zijn handelsmerken van de Video Electronics Standards Association (VESA®) in de Verenigde Staten en ander landen.

Adobe en het Adobe-logo zijn handelsmerken of gedeponeerde handelsmerken van Adobe Systems Incorporated in de Verenigde Staten en/of andere landen.

MultiSync is een handelsmerk of gedeponeerd handelsmerk van Sharp NEC Display Solutions, Ltd. in Japan en andere landen.

De termen HDMI, HDMI High-Definition Multimedia Interface, HDMI Trade dress en de HDMI logo's zijn handelsmerken of gedeponeerde handelsmerken van HDMI Licensing Administrator, Inc.

Het PLink-handelsmerk en -logo zijn aangevraagde handelsmerken of zijn reeds geregistreerd in Japan, de Verenigde Staten van Amerika en andere landen en gebieden.

Blu-ray is een handelsmerk van Blu-ray Disc Association.

CRESTRON en CRESTRON ROOMVIEW zijn handelsmerken of gedeponeerde handelsmerken van Crestron Electronics, Inc. in de Verenigde Staten en andere landen.

Intel en het Intel-logo zijn handelsmerken van Intel Corporation of haar dochterondernemingen.

Alle overige merk- en productnamen zijn handelsmerken of gedeponeerde handelsmerken van hun respectieve eigenaren.



Extra documenten met specificaties en accessoires, en optionele softwaretoepassingen waarnaar in deze producthandleiding wordt verwezen, worden hieronder vermeld.

Regionale websites

Wereldwijd: <https://www.sharp-nec-displays.com/global/>

Noord-Amerika: <https://www.sharpnecdisplays.us/>

Europa, Rusland, Midden-Oosten en Afrika: <https://www.sharpnecdisplays.eu/p/hq/en/home.xhtml>

Japan: <https://www.sharp-nec-displays.com/jp/>

Aanvullende documentatie

PDF-document “External Control” (Externe controle)

Dit document definieert het communicatieprotocol voor extern besturen en bevragen van de monitor via RS-232C of LAN. Het protocol gebruikt gecodeerd binair en vereist de berekening van controlesommen en de meeste functies op de monitor kunnen worden bestuurd met behulp van deze opdrachten. Een eenvoudiger protocol is ook beschikbaar voor minder veeleisende toepassingen (zie hieronder).

Dit document kan worden gedownload van onze website in uw regio.

Een op Python-programmeertaal gebaseerde SDK (Software Development Kit) is ook beschikbaar die dit communicatieprotocol onderbrengt in een Python-bibliotheek voor snelle ontwikkeling.

<https://github.com/SharpNECDisplaySolutions/necpdsdk>

“Projector/Monitor Common ASCII Control Command - Reference Manual” (ASCII-besturingsopdrachten projector/monitor - Naslaggids) PDF-document

Dit document definieert het communicatieprotocol voor het extern besturen van de basisfuncties van de monitor via LAN met behulp van een eenvoudige Engels-achtige syntaxis. Het is geschikt voor eenvoudige integratie in bestaande besturingssystemen. Functionaliteit zoals het regelen en opvragen van de energiestatus, video-ingangen, volume en status is beschikbaar. Het protocol maakt gebruik van ASCII-codering en vereist geen berekening van controlesommen.

Dit document kan worden gedownload van onze website in uw regio.

“Raspberry Pi Compute Module - Setup Guide” (Raspberry Pi Compute Module - Installatiehandleiding) PDF-document



Dit document beschrijft de functies, installatie, connectiviteit en configuratie van de Raspberry Pi Compute Module, een optionele component die beschikbaar is voor dit model. De vereiste DS1-IF20CE Compute Module Interfacekaart en Raspberry Pi Compute Module zijn afzonderlijk verkrijgbaar. Neem contact op met een geautoriseerde NEC-dealer of ga naar onze website in uw regio voor aankoopinformatie en beschikbaarheid.

Dit document kan worden gedownload van:

<https://www.sharp-nec-displays.com/dl/en/manual/raspberrypi/>

Software

Software kan worden gedownload van onze website.

https://www.sharp-nec-displays.com/dl/en/dp_soft/lineup.html

Display Wall Calibrator-software



Deze software biedt geavanceerde videowandconfiguratie en nauwkeurige kleurafstemming door de monitors te kalibreren met behulp van een externe kleursensor. Dit is handig bij het instellen van installaties met meerdere monitors - zoals een videowand - om de best mogelijke helderheid en kleurafstemming tussen schermen te bereiken en om instellingen te configureren die van toepassing zijn op de videowand. De software, beschikbaar voor Microsoft

Windows en macOS, is beschikbaar voor aanschaf en kan het gebruik van een ondersteunde externe kleursensor vereisen. Neem contact op met een geautoriseerde dealer of ga naar onze website in uw regio voor aankoopinformatie en beschikbaarheid.

NaViSet Administrator-software



Deze gratis software is een geavanceerd en krachtig netwerkgebaseerd besturings-, monitoring- en activabeheersysteem voor NEC-monitoren en -projectors. De software is beschikbaar voor Microsoft Windows en macOS.

De nieuwste versie van de NaViSet Administrator-software is beschikbaar op onze website.

Hardware

MDSVSENSOR 3 USB-kleursensor

Deze aangepaste X-Rite-kleurensensor kan worden gebruikt met de hierboven vermelde Display Wall Calibrator-software. Neem contact op met een geautoriseerde dealer of ga naar onze website in uw regio voor aankoopinformatie en beschikbaarheid.

Lijst met OSD- bedieningselementen

Dit hoofdstuk omvat

- ⇒ “INPUT (Ingang)” op pagina 86
- ⇒ “PICTURE (Beeld)” op pagina 89
- ⇒ “AUDIO” op pagina 96
- ⇒ “SCHEDULE (Schema)” op pagina 97
- ⇒ “SLOT (Sleuf)” op pagina 98
- ⇒ “NETWORK (Netwerk)” op pagina 100
- ⇒ “PROTECT (Beschermen)” op pagina 101
- ⇒ “SYSTEM (Systeem)” op pagina 103

Standaardwaarden kunnen op verzoek worden verstrekt.

INPUT (Ingang)

INPUT MENU (Ingangsmenu)	
INPUT SELECT (Ingangselectie)	Hiermee kunt u de bron van deingangssignalen selecteren. DisplayPort1, DisplayPort2, HDMI1, HDMI2, COMPUTE MODULE* ¹ of OPTION* ² .
INPUT SETTINGS (Ingangstellingen)	
INPUT NAME (Naam ingang)	Om de naam van de ingang te wijzigen: 1. Markeer het naamveld 2. Druk op SET (Instellen) op de IR-afstandsbediening om het veld te activeren. <ul style="list-style-type: none"> • Gebruik de knoppen ◀/▶ om te navigeren naar het teken dat u wilt wijzigen. • Druk op de knoppen ▲/▼ om te schakelen tussen de beschikbare tekens (A-Z, 0-9, speciale tekens en spatie). • Druk op de knop SET (Instellen) wanneer u een letter hebt geselecteerd om te schakelen tussen hoofdletters en kleine letters. 3. Druk op EXIT (Afsluiten) om de naam op te slaan en het naamveld te verlaten. Aangepaste namen met maximaal 14 tekens, inclusief spaties, kunnen worden ingesteld. De tekens kunnen een mix zijn van letters (A-Z), cijfers (0-9) en enkele symbolen.
NAME RESET (Naam resetten)	Dit zet de huidige naam terug naar de fabrieksinstellingen. Markeer [PROCEED] (Doorgaan) en druk op de afstandsbediening op SET (Instellen) om de naam van de ingang te resetten.
QUICK INPUT CHANGE (Snelle ingangswijziging)	Maakt zeer snel schakelen mogelijk tussen de twee ingangsaansluitingen geselecteerd voor [INPUT1] (Ingang 1) en [INPUT2] (Ingang 2). OFF (Uit): De ingangsaansluiting wordt op normale snelheid gewijzigd. ON (Aan): De ingangsaansluiting wordt op hoge snelheid gewijzigd. OPMERKING: • Deze functie wordt uitgeschakeld wanneer [DUAL DAISY CHAIN MODE] (Modus voor dubbele serieschakeling) is ingesteld op [ENABLE] (Instellen) of wanneer de ingang [DisplayPort1] is en vervolgens [DisplayPort VERSION] (DisplayPort-versie) wordt ingesteld op [1.4]. • Als deze functie is geactiveerd, worden [MULTI PICTURE] (Multibeeld), STILL (Stilstaand beeld), POINT ZOOM (Specifiek zoomen) en [AUDIO INPUT] (Audio-ingang) onmiddellijk gedeactiveerd.
AUTO INPUT CHANGE (AUTOMATISCHE INGANGSWIJZIGING)* ³	Deze functie selecteert automatisch de ingangsaansluiting met eeningangssignaal. Wanneer deze optie is ingeschakeld, kan deze ingang worden gedetecteerd en gewijzigd wanneer een signaal wordt toegepast of verloren gaat. Maakt het mogelijk om de invoerprioriteit aan te passen. OPMERKING: • Deze functie is gedeactiveerd wanneer [DUAL DAISY CHAIN MODE] (Modus voor dubbele serieschakeling) is ingesteld op [ENABLE] (Instellen). • Als [HUMAN SENSING] (Persoonsdetectie) is ingeschakeld, wordt deze functie gedeactiveerd.
NONE (Geen)	De monitor zoekt niet naar videospignalen van de andere ingangen. Als het videospignaal verloren gaat op de huidige invoer of als de monitor handmatig wordt overgeschakeld naar een invoer zonder videospignaal, wordt het scherm zwart. Als [POWER SAVE] (Energiebesparing) is ingeschakeld, zal de monitor naar de energiebesparingsmodus gaan nadat de tijdsperiode die is ingesteld voor [POWER SAVE] (Energiebesparing) is verstreken.
FIRST DETECT (Eerste waarnemen)	Zolang de huidige invoer een videospignaal detecteert, zal de monitor niet naar een videospignaal voor de andere ingangen zoeken. Als er voor de huidige ingang geen videospignaal wordt gedetecteerd, zal de monitor op de andere ingangen naar een videospignaal zoeken. Als een videospignaal wordt gedetecteerd, zal de monitor vanaf de huidige invoer automatisch overschakelen op de invoer met het actieve videospignaal.
LAST DETECT (Laatste waarnemen)	De monitor zal op de andere ingangen actief zoeken naar een videospignaal, zelfs als het huidige videospignaal nog gedetecteerd wordt. Als op een andere ingang een nieuw videospignaal wordt gedetecteerd, schakelt de monitor automatisch over op het nieuwe videospignaal. Als er voor de huidige ingang geen videospignaal wordt gedetecteerd, zal de monitor op de andere ingangen naar een videospignaal zoeken. Als een videospignaal wordt gedetecteerd, zal de monitor vanaf de huidige invoer automatisch overschakelen op de invoer met het actieve videospignaal.
CUSTOM DETECT (Aangepaste detectie)	De monitor zoekt alleen naar het videospignaal op de ingangen die zijn geselecteerd voor de prioriteitsnummers. Als het signaal verloren gaat, zoekt de monitor naar het signaal in de prioriteitsvolgorde en schakelt automatisch over naar de ingang met de hoogste prioriteit die het met een actief videospignaal vindt. De monitor zoekt actief naar deze ingangen. Als de huidige signaalingang niet Prioriteit 1 is en een nieuw signaal wordt toegepast op de ingang die is toegewezen aan Prioriteit 1, zal de monitor automatisch overschakelen naar de ingang met hogere prioriteit. OPMERKING: • Als u [CUSTOM DETECT] (Aangepaste detectie) selecteert, kunt u niet overschakelen naar een ingangssignaal waarvoor [PRIORITY] (Prioriteit) niet is ingesteld.

INPUT MENU (Ingangsmenu)	
INPUT SIGNAL INFORMATION (Ingangssignaalinformatie)	Geeft ingangssignaalinformatie weer.
CURRENT INPUT (Huidige ingang)	De huidige instellingen voor deze functies worden weergegeven in de [INPUT SIGNAL INFORMATION] (Ingangssignaalinformatie) voor het geselecteerde ingangssignaal. OPMERKING: De hier vermelde functies hebben geen instellingen voor alle beschikbare ingangsaansluitingen.
RESOLUTION (Resolutie)	
FREQUENCY (Frequentie)	
COLOR FORMAT (Kleurindeling)	
HDR EOTF	
COLOR DEPTH (Kleurdiepte) (SIGNAL/DISPLAY (Signaal/scherm))	
HDCP	
VIDEO RANGE (Videobereik)	
VIDEO ID CODE (Video-ID-code)	
OVERSCAN (Overscannen)	
ADVANCED (Geavanceerd)	
INPUT SIGNAL SETTINGS (Ingangssignaalinstellingen)	Configureer instellingen die specifiek zijn voor de video-ingangsaansluiting.
DisplayPort Alleen DisplayPort1, DisplayPort2, OPTION (DisplayPort)*2-ingangen	Selecteer de DisplayPort-invoerfunctie.
DisplayPort VERSION (DisplayPort-versie)	De volgende instellingen kunnen op basis van het ingangssignaal worden ingesteld. DisplayPort1: 1.1a, 1.2, 1.4 DisplayPort2: 1.1a, 1.2 OPTION (DisplayPort): 1.1a, 1.2 Selecteer [SST] of [MST] wanneer [1.2] of [1.4] is ingesteld. OPMERKING: • Is de ontvangst een 8K-sigitaal, selecteer dan [1.4] voor [DisplayPort1]. • [MST] is alleen beschikbaar op de DisplayPort1-invoeraansluiting. • [1.4] is alleen beschikbaar op de DisplayPort1-invoeraansluiting. • Als [1.4] is geselecteerd, zijn de volgende beperkingen van toepassing: - Deactiveert [MULTI PICTURE] (Multibeeld), [MOTION] (Beweging) in [SCREEN SAVER] (Screensaver), [STILL] (Stilstaand beeld), [POINT ZOOM] (Specifiek zoomen), [IMAGE FLIP] (Beeld spiegelen), [QUICK INPUT CHANGE] (Snelle ingangswijziging), [DUAL DAISY CHAIN MODE] (Modus voor dubbele serieschakeling), [AUDIO INPUT] (Audio-ingang), [ROTATE] (Roteren), [TILE COMP] (Tegelcompensatie), [TILE CUT] (Tegelsnede) en [DP to HDMI CONVERT] (DP naar HDMI converteren). - [H MONITORS] en [V MONITORS] in [TILE MATRIX] (Tegelmatrix) is maximaal [2].
HDCP VERSION (HDCP-versie)	Afhankelijk van de selectie in [DisplayPort VERSION] (DisplayPort-versie), stelt u items zoals hieronder aangegeven in. 1.2: HDCP 1.3, HDCP 2.2 1.4: HDCP 1.3, HDCP 2.2 OPMERKING: Als [DisplayPort VERSION] (DisplayPort-versie) is ingesteld op [1.1a], wordt deze functie automatisch ingesteld op [HDCP1.3].
HDR	Afhankelijk van de selectie in [DisplayPort VERSION] (DisplayPort-versie), stelt u items zoals hieronder aangegeven in. 1.2: ENABLE, DISABLE (Inschakelen, Uitschakelen) 1.4: ENABLE, DISABLE (Inschakelen, Uitschakelen) OPMERKING: Deze functie is uitgeschakeld wanneer [DisplayPort VERSION] (DisplayPort-versie) is ingesteld op [1.1a].
EQUALIZER	Compenseert het videosignaal voor betere stabiliteit van het beeld. Als het beeld knippert of beeldruis optreedt, wijzig dan de instelling.
DSC alleen DisplayPort1-ingang	Maakt weergave van gecomprimeerde beelden mogelijk. DSC is een afkorting van Display Stream Compression (Weergavestreamcompressie). - Ingangssignaal 8K 60 Hz SST-verbinding. (4 monitors in een in serie geschakelde opstelling met meerdere monitors (inclusief deze monitor)). - Ingangssignaal 4K 60 Hz MST-verbinding. OPMERKING: • DSC is alleen beschikbaar als [DisplayPort VERSION] (DisplayPort-versie) is ingesteld op [1.4]. Houd er rekening mee dat versie 1.4 alleen beschikbaar is op de DisplayPort1-ingang. • Voor signalen die zijn gecomprimeerd door DSC, wordt het ingevoerde signaal als zodanig uitgevoerd.

INPUT MENU (Ingangsmenu)	
HDMI Alleen HDMI1, HDMI2, OPTION (TMDS)* ² -ingangen	
HDMI MODE (HDMI-modus)	Hiermee selecteert u het type HDMI-modus (versie) [MODE1] (Modus 1) of [MODE2] (Modus 2). MODE1 (Modus1): De maximale resolutie is 3840 x 2160 (30 Hz). MODE2 (Modus2): De maximale resolutie is 3840 x 2160 (60 Hz), HDCP 2.2 of HDR.
HDCP VERSION (HDCP-versie)	Selecteer [HDCP 1.4] of [HDCP 2.2].
HDR	MODE2 (Modus2): ENABLE, DISABLE (Inschakelen, Uitschakelen). OPMERKING: Als [HDMI MODE] (HDMI-modus) is ingeschakeld op [MODE1] (Modus 1), wordt deze functie uitgeschakeld.
EQUALIZER	Compenseert het videosignaal voor betere stabiliteit van het beeld. Als het beeld knippert of beeldruis optreedt, wijzig dan de instelling.
SIGNAL FORMAT (Signaalformaat)	
OVERSCAN (Overscannen) Alleen HDMI1, HDMI2, OPTION (TMDS)* ² , COMPUTE MODULE* ¹ -ingangen	ON (AAN): Hiermee wordt de grootte van het beeld zo goed mogelijk aangepast op het scherm zonder dat de hoogte-breedteverhouding verandert. Bij sommige beelden worden de randen bijgesneden. Ongeveer 95% van het beeld wordt op het scherm weergegeven. OFF (UIT): Hiermee wordt het hele beeld binnen het schermoppervlak weergegeven. Door deze instelling kunnen de randen van het beeld vervormd worden. OPMERKING: Gebruikt u een computer met een HDMI-uitgang, stel dan in op [OFF] (Uit), AUTO: Hiermee wordt de beeldgrootte automatisch ingesteld.
VIDEO RANGE (Videobereik)	U kunt het gradatiebereik zo aanpassen dat het wordt weergegeven op basis van het videosignaal om de whiteout en blackout van het beeld te verbeteren. FULL (VOLLEDIG): Voor computerinstellingen. Hiermee worden alle invoersignalen met grijsniveaus van 0-255 weergegeven. LIMITED (BEPERKT): Voor instellingen van audiovisuele apparatuur. Hiermee worden de invoersignalen uitgebreid van 16-235 grijsniveaus naar 0-255 grijsniveaus. AUTO: Hiermee worden invoersignalen automatisch ingesteld door de aangesloten apparatuur te detecteren.
COLORIMETRY (Colorimetrie)	Hiermee wordt de kleurruimte-instelling geselecteerd uit AUTO, RGB, YCbCr (BT.601), YCbCr (BT.709), YCbCr (BT.2020).
CEC	
CEC	Biedt met CEC compatibele mediaspelers, die via HDMI zijn aangesloten, de mogelijkheid om te communiceren en maakt beperkte besturing tussen het apparaat en de monitor mogelijk. Alleen beschikbaar voor HDMI-ingangen. Wanneer [MODE1] (Modus1) of [MODE2] (Modus2) wordt geselecteerd, worden de volgende functies automatisch geactiveerd: Wanneer het compatibele apparaat wordt opgestart uit de stand-bymodus, werkt deze eenheid ook samen om vanuit de stand-bymodus weer in te schakelen. - Wanneer een aangesloten CEC-media-apparaat wordt afgespeeld, zal de monitor inschakelen en/of overschakelen op de HDMI-ingang met het aangesloten media-apparaat. - De draadloze afstandsbediening van de monitor kan worden gebruikt om een aantal functies van de mediaspeler te bedienen. Wanneer [MODE1] (Modus1) is geselecteerd, zijn de CEC-functies van de draadloze afstandsbediening: 1 (⏪), 2 (▶), 3 (⏩), 5 (■), 6 (⏸), ENT, EXIT (Afsluiten), ▲, ▼, ◀, ▶, MUTE (Dempen), VOL+, VOL-. Wanneer [MODE2] (Modus2) is geselecteerd, zijn de CEC-functies van de draadloze afstandsbediening: 0 tot en met 9 en – op het toetsenbord, ENT, EXIT (Afsluiten), ▲, ▼, ◀, ▶, GUIDE (Gids), MUTE (Dempen), SET/POINT ZOOM (Instellen/Specifiek zoomen), VOL+, VOL-, CH/ZOOM+ (Kanaal/Zoomen +), CH/ZOOM- (Kanaal/zoomen -). Afhankelijk van het type van het aangesloten apparaat is het mogelijk dat de CEC-functies niet werken zoals beschreven. Niet alle fabrikanten bieden hetzelfde niveau van CEC-integratie en -besturing, of zij kunnen alleen ondersteuning bieden voor hun eigen producten. OPMERKING: Wanneer [MODE1] (Modus 1) of [MODE2] (Modus 2) is geselecteerd, is POINT ZOOM (Specifiek zoomen) gedeactiveerd.
POWER CONTROL LINK (Voedingsregelingskoppeling)	Het HDMI-CEC-compatibele apparaat gaat tegelijk met de monitor in stand-by wanneer de STANDBY-knop op de afstandsbediening wordt ingedrukt, of wanneer de  -knop op de monitor wordt ingedrukt. OPMERKING: Het aangesloten HDMI-CEC-compatibele apparaat gaat mogelijk niet in stand-by als het aan het opnemen is.
AUDIO RECEIVER (Audio-ontvanger)	Als [ENABLE] (Inschakelen) is geselecteerd, wordt de interne luidspreker van de monitor of de externe luidspreker die is aangesloten op de monitor gedempt en wordt het geluid uitgezonden door aangesloten audio-apparatuur met ARC-functie. Als [DISABLE] (Uitschakelen) is geselecteerd, wordt aangesloten audio-apparatuur met ARC-functie gedempt en wordt het geluid uitgezonden door de interne luidspreker van de monitor of de externe luidspreker die is aangesloten op de monitor. OPMERKING: Het kan even duren om het geluid uit te voeren bij het wijzigen van de instellingen van [AUDIO RECEIVER] (Audio-ontvanger), maar dit is geen storing van de monitor.

INPUT MENU (Ingangsmenu)	
SEARCH DEVICE (Apparaat zoeken)	<p>Zoekt de HDMI-ingang voor een aangesloten HDMI-CEC-compatibel apparaat. Als er een apparaat wordt gevonden, worden het type en de geregistreerde apparaatnaam van het aangesloten HDMI-CEC-compatibele apparaat getoond.</p> <p>Nadat de HDMI-CEC-compatibele apparaten zijn gedetecteerd, kunt u de apparaatingang schakelen door het apparaat te selecteren.</p> <p>OPMERKING: In bepaalde situaties wordt de tekst van de geregistreerde naam en het type apparaat mogelijk niet volledig weergegeven. Is dit het geval, dan herkent u het apparaat aan zowel het type apparaat als de geregistreerde naam die op een ingang zijn aangesloten.</p>
BACKGROUND COLOR (Achtergrondkleur)	<p>Past de kleur aan van de randen die worden weergegeven wanneer een afbeelding niet het hele scherm vult.</p> <p>Deze randen zijn bijvoorbeeld zichtbaar als een 4:3-beeld wordt weergegeven of als in de multibeeldmodus een beeld-voor-beeld-optie is ingeschakeld en de invoer niet het hele scherm opvult.</p> <p>Druk op de ► knop om de randen lichter te maken, het niveau kan worden verhoogd tot de kleur wit is.</p> <p>Druk op de ◀ knop om de randen donkerder te maken, het niveau kan worden verlaagd tot de kleur zwart is.</p>
VIDEO OUT SETTINGS (Instellingen video-uitgang)	
DUAL DAISY CHAIN MODE (Modus voor dubbele serieschakeling)	<p>Wanneer er geen signaal voor de MAIN INPUT (Hoofdingang) wordt gedetecteerd, schakel de invoer dan over van MAIN INPUT (Hoofdingang) naar SUB INPUT (Sub-ingang) in een serieschakeling.</p> <p>MAIN INPUT (Hoofdingang): DisplayPort1, DisplayPort2, HDMI1, HDMI2, COMPUTE MODULE*¹, OPTION*².</p> <p>SUB INPUT (Sub-ingang) DisplayPort1, DisplayPort2, HDMI1, HDMI2, COMPUTE MODULE*¹, OPTION*².</p> <p>OPMERKING: • Deze functie deactiveert [MULTI PICTURE] (Multibeeld), [STILL] (Stilstaand beeld), [POINT ZOOM] (Specifiek zoomen), [QUICK INPUT CHANGE] (Snelle ingangswijziging), [AUTO INPUT CHANGE] (Automatische ingangswijziging) en [AUDIO INPUT] (Audio-ingang).</p> <ul style="list-style-type: none"> • Deze functie wordt gedeactiveerd als de ingang is ingesteld op [DisplayPort1] en [DisplayPort VERSION] (DisplayPort-versie) vervolgens wordt ingesteld op [1.4 SST]. • Wanneer een [DUAL DAISY CHAIN MODE] (Modus voor dubbele serieschakeling) actief is, kunt u niet schakelen naar een ingang die niet is aangegeven in de hoofdingang of sub-ingang.
DP TO HDMI CONVERT (DP naar HDMI converteren)	<p>Hiermee wordt de invoer van het videosignaal van de DisplayPort-aansluiting naar HDMI geconverteerd en als uitvoer naar de HDMI-aansluiting gezonden.</p> <p>OPMERKING: Als invoer is ingesteld op [DisplayPort1] en de [DisplayPort VERSION] (DisplayPort-versie) is ingesteld op [1.4], wordt deze functie gedeactiveerd.</p>
RESET (Opnieuw instellen)	<p>Hiermee worden alle INPUT (Ingang)-instellingen teruggezet naar de fabrieksinstellingen, behalve voor [INPUT SELECT] (Ingangselectie), [INPUT NAME] (Naam ingang), [INPUT1] (Ingang 1) en [INPUT2] (Ingang 2) in [QUICK INPUT CHANGE] (Snelle ingangswijziging) en [PRIORITY] (Prioriteit) in [CUSTOM DETECT] (Aangepaste detectie) in [QUICK INPUT CHANGE] (Snelle ingangswijziging).</p>

*1: Deze functie is alleen beschikbaar wanneer de Raspberry Pi Compute Module Interfacekaart en Raspberry Pi Compute Module zijn geïnstalleerd. Zie [pagina 83](#).

*2: Deze functie is afhankelijk van welke optionele kaart u gebruikt. Deze functie is alleen beschikbaar wanneer een optionele kaart is geïnstalleerd.

*3: Afhankelijk van het apparaat wordt het mogelijk niet correct gedetecteerd.

PICTURE (Beeld)

PICTURE MENU (Beeldmenu)	
PICTURE MODE (Beeldmodus) Wanneer [SPECTRAVIEW ENGINE] is ingesteld op [OFF] (Uit)	Biedt vooraf geconfigureerde beeldinstellingen die geschikt zijn voor verschillende omgevingen waarin dit apparaat kan worden gebruikt, of past de instellingen aan de voorkeur van de kijker aan. Zie pagina 51 .
BACKLIGHT (Achtergrondverlichting)	<p>Hiermee stelt u de algemene helderheid van het beeld en de achtergrond op het scherm in.</p> <p>Druk op ◀ of ► om aan te passen.</p> <p>OPMERKING: Wanneer [ON] (Aan) is geselecteerd in [AMBIENT LIGHT SENSING] (Detectie omgevingslicht) voor [ADVANCED] (Geavanceerd), kan deze functie niet worden gewijzigd.</p>
VIDEO BLACK LEVEL (Zwartniveau video)	Hiermee past u de helderheid van het zwart aan.
GAMMA (Gamma)	
NATIVE (Systeemeigen)	De gammacorrectie wordt geregeld door het lcd-scherm.
2.2	Typische monitorgamma voor gebruik met een pc.
2.4	Typische gamma-instellingen voor gebruik met video's, zoals dvd's en blu-rays.
S GAMMA	Speciaal gamma voor bepaalde typen films. Versterkt de lichte delen en verzwakt de donkere delen van het beeld. (S-Curve).
DICOM SIM.	DICOM GSDF-curve gesimuleerd voor lcd-type.
HDR-ST2084 (PQ)	Gamma-instelling voor HDR, meestal voor UHD-schijfmedia en streaming video's.
HDR-HYBRID LOG	Gamma-instelling voor HDR, meestal voor UHD-uitzendingen.
PROGRAMMABLE1, 2, 3 (Programmeerbaar1, 2, 3)	Met behulp van onze optionele software kunt u een programmeerbare gammacurve laden.

PICTURE MENU (Beeldmenu)	
AUTO HDR SELECT (Automatisch HDR selecteren) Alleen voor HDMI-ingang	GAMMA-correctie van het HDR-sigitaal schakelt automatisch over naar [HDR-ST2084 (PQ)] of [HDR-HYBRID LOG].
COLOR (Kleur)	
COLOR (Kleur)	Past de kleurverzadiging van het scherm aan. Druk op ◀ of ▶ om aan te passen.
COLOR TEMP: (Kleurtemperatuur)	Hiermee wordt de kleurtemperatuur van het volledige scherm aangepast. Een lage kleurtemperatuur leidt tot een roodachtig scherm. Een hoge kleurtemperatuur maakt het scherm blauwachtig. Door de schuifknop één plek voorbij de hoogst weergegeven temperatuur te schuiven, wordt [NATIVE] (Systeemeigen) ingeschakeld. Hierdoor wordt de standaard witte kleur van het paneel zonder temperatuuraanpassing gestart. Als TEMPERATURE (Temperatuur) verder moet worden aangepast, kunnen de afzonderlijke niveaus voor R/G/B GAIN (Sterkte van R/G/B) van het witte punt worden aangepast. Gebruik de schuifknoppen voor de afzonderlijke R/G/B GAIN (Sterkte van R/G/B)-niveaus om de kleurtemperatuur aan te passen. De instelling [COLOR TEMP] (Kleurtemperatuur) wordt gewijzigd in [CUSTOM] (Aangepast) als de GAIN (Sterkte)-schuifknoppen worden aangepast. OPMERKING: Wanneer [PROGRAMMABLE1], [PROGRAMMABLE2] of [PROGRAMMABLE3] (Programmeerbaar1, 2 of 3) is geselecteerd in [GAMMA CORRECTION] (Gammacorrectie), kan deze functie niet worden gewijzigd.
COLOR CONTROL (Kleurinstellingen)	Hiermee past u de tint van rood, geel, groen, cyaan, blauw en magenta individueel aan. U kunt bijvoorbeeld rood in geel of paars veranderen.
CONTRAST (Contrast)	Hiermee stelt u de helderheid van het beeld ten opzichte van het ingangssigitaal in. Druk op de knop ◀ of ▶ om aan te passen.
BACKLIGHT DIMMING (Dimmen achtergrondverlichting)	Past automatisch elk van de clusters van de achtergrondverlichting van het lcd-scherm afzonderlijk aan, afhankelijk van het ingangssigitaal. OPMERKING: • Als [AUTO BRIGHTNESS] (Automatische helderheid) is ingesteld op [MODE 2] (Modus 2), kan deze functie niet naar [OFF] (Uit) worden gewijzigd. • Wanneer de monitor vanuit de fabriek wordt verzonden, staat deze functie op grijs en kan [OFF] (Uit) niet worden ingesteld. Stel [AUTO BRIGHTNESS] (Automatische helderheid) op iets anders dan [MODE2] (Modus 2) om dit uit te schakelen.
PICTURE MODE (Beeldmodus) Wanneer [SPECTRAVIEW ENGINE] is ingesteld op [ON] (Aan)	Dit biedt vooraf geconfigureerde beeldinstellingen die geschikt zijn voor verschillende omgevingen waarin dit apparaat kan worden gebruikt, of instellingen worden aangepast op de voorkeuren van de kijker.
PICTURE MODE (Beeldmodus)	Vijf aanpasbare bewaarde beeldmodi [1], [2], [3], [4] of [5]. Zie pagina 45 .
EMULATION (Emulatie)	
3D LUT EMU.	De 3D LUT (Look Up Table) is een driedimensionale tabel die kleuren in verschillende kleurruimten in kaart brengt. De SpectraView Engine in deze monitor maakt het mogelijk complexe kleurengamma's, zoals die voor kleurenprinters, rechtstreeks op de monitor te emuleren. Hiermee kunnen bijvoorbeeld afdrukvoorbeelden of film- of kleurcorrectie-effecten worden uitgevoerd binnen de monitor zelf. Deze functie wordt gebruikt met ondersteunende software. 3D LUT's worden geüpload naar de monitor via toepassingssoftware. ON (Aan): Activeert de 3D LUT-functie voor de geselecteerde beeldmodus. OFF (Uit): Deactiveert de 3D LUT-functie voor de geselecteerde beeldmodus. Compare (Vergelijken): In deze modus worden kleuren die buiten de grenzen van de 3D LUT liggen grijs weergegeven. Het is handig om te bepalen of kleuren buiten het gamma liggen.
COLOR VISION EMU. (Kleurenzicht-emulatie)	Hiermee krijgt u voorbeelden van verschillende typische beperkingen in het menselijke zicht. Dit is nuttig om te evalueren hoe personen met dergelijke beperkingen kleuren waarnemen. Deze preview is beschikbaar in typen: • P (Protanopie) • D (Deutanopie) • T (Tritanopie) Grijswaarden kunnen worden gebruikt voor het evalueren van de leesbaarheid van het contrast. OPMERKING: Afhankelijk van het zicht van de gebruiker, inclusief degenen met kleurenblindheid, zal er een variatie zijn in hoe de schermkleuren worden gezien en ervaren. Er wordt een simulatie gebruikt om het beeld van mensen met kleurenblindheid te illustreren. Het is niet hun werkelijke beeld. De simulatie is een reproductie van mensen met een sterke kleurenblindheid van het type P, D of T. Mensen met een lichte kleurenblindheid zullen weinig tot geen verschil bemerken in vergelijking met mensen met normaal kleurenzicht.

PICTURE MENU (Beeldmenu)																					
6 AXIS COLOR TRIM (Kleuraanpassing met 6 assen)	Met deze bedieningselementen is de standaardkleurencirkel verdeeld in zes afzonderlijke bereiken/gebieden: Rood, geel, groen, cyaan, blauw en magenta. Elk bereik kan afzonderlijk worden aangepast in Hue (Tint), Saturation (Verzadiging) en Offset (Brightness) (Verschuiving (Helderheid)) voor specifieke afstemming. Neutrale kleuren (grijs) worden niet beïnvloed.																				
RED (ROOD) (HUE/SAT./OFFSET)	<p>HUE (Tint): Hiermee wijzigt u de werkelijke kleur binnen zijn bereik op het kleurenwiel zonder de verzadiging en verschuiving te wijzigen. Het rode kleurbereik verschuift bijvoorbeeld rood naar geel of magenta, het gele kleurbereik verschuift geel naar rood of groen, enzovoort.</p> <p>SAT. (Verzadiging): Hiermee wijzigt u de intensiteit van het kleurbereik zonder de tint en verschuiving te wijzigen.</p> <p>OFFSET (Verschuiving): Hiermee wijzigt u de helderheid van het kleurbereik zonder de tint en verzadiging te wijzigen.</p> <p>Bijvoorbeeld: Dit is de kleurverandering wanneer Rood op de minimale en maximale waarde via HUE/SAT./OFFSET (Tint, Verz., Versch.) wordt ingesteld.</p> <table border="1"> <thead> <tr> <th></th> <th>Minimale waarde</th> <th>0</th> <th>Maximale waarde</th> </tr> </thead> <tbody> <tr> <td>Standaard</td> <td></td> <td></td> <td></td> </tr> <tr> <td>HUE (Tint)</td> <td></td> <td></td> <td></td> </tr> <tr> <td>SAT. (Verz.)</td> <td></td> <td></td> <td></td> </tr> <tr> <td>OFFSET (Verschuiving)</td> <td></td> <td></td> <td></td> </tr> </tbody> </table>		Minimale waarde	0	Maximale waarde	Standaard				HUE (Tint)				SAT. (Verz.)				OFFSET (Verschuiving)			
		Minimale waarde	0	Maximale waarde																	
Standaard																					
HUE (Tint)																					
SAT. (Verz.)																					
OFFSET (Verschuiving)																					
YELLOW (GEEL) (HUE/SAT./OFFSET)																					
GREEN (GROEN) (HUE/SAT./OFFSET)																					
CYAN (CYAAN) (HUE/SAT./OFFSET)																					
BLUE (BLAUW) (HUE/SAT./OFFSET)																					
MAGENTA (HUE/SAT./ OFFSET)																					
UNIFORMITY (Uniformiteit)	Deze functie verbetert de kleurreproductie en egaliseert de niet-uniformiteit in helderheid van de monitor. OPMERKING: Een hoger cijfer betekent meer effect, maar kan wel gevolgen hebben voor het stroomverbruik en de levensduur van de monitor.																				
BACKLIGHT DIMMING (Dimmen achtergrondverlichting) Wanneer [SPECTRAVIEW ENGINE] is ingesteld op [ON] (Aan)	Past automatisch elk van de clusters van de achtergrondverlichting van het lcd-scherm afzonderlijk aan, afhankelijk van het ingangssignaal.																				
SPECTRAVIEW ENGINE																					
SPECTRAVIEW ENGINE	Selecteer [ON] (Aan) om [SPECTRAVIEW ENGINE] te activeren (zie pagina 45).																				
NUMBER OF PICT. MODES (Aantal beeldmodi)	Beperkt het aantal selecteerbare Picture Modes (Beeldmodi). Het beperken van het aantal selecteerbare beeldmodi kan voor de volgende doeleinden worden gebruikt: <ul style="list-style-type: none"> • Locking (Vergrendelen). Door dit in te stellen op [1], voorkomt dit dat andere beeldmodi worden geopend en aangepast. • Skip (Overslaan). Als er ongebruikte beeldmodi zijn die niet nodig zijn, kunnen ze worden overgeslagen als u de knop Picture Mode (Beeldmodus) op de afstandsbediening gebruikt om tussen modi te schakelen. Als [3] bijvoorbeeld is ingesteld voor [NUMBER OF PICT. MODES] (Aantal beeldmodi), zijn de beschikbare beeldmodi [1,2 en 3] en worden de andere modi overgeslagen. 																				
METAMERISM (Metamerie)	Verbeterd de kleurmatching van witpunten wanneer het beeldscherm zij-aan-zij wordt gebruikt met een monitor met een standaardgamma. Deze functie compenseert voor de manier waarop het menselijk oog kleuren op een iets andere manier waarneemt vergeleken met het wetenschappelijke instrument dat wordt gebruikt om de monitor aan te passen tijdens de kalibratie. Deze functie moet uitgeschakeld worden in kleurafhankelijke toepassingen.																				
CALIBRATION (KALIBRATIE)	Start de "Stand-Alone Calibration" (Zelfstandige kalibratie) bij gebruik van een USB-kleursensor. Zie pagina 49 .																				

PICTURE MENU (Beeldmenu)	
ADVANCED (Geavanceerd)	
UHD UPSCALING (UHD-opschalen)	Voor een high-definition-effect.
SHARPNESS (Scherpte)	Hiermee stelt u de scherppte van het beeld in. Druk op ◀ of ▶ om aan te passen.
ASPECT (Beeldverhouding)	<p>Hiermee stelt u de verhoudingen van het schermbeeld in.</p> <p>OPMERKING: • Als bij het starten van de tegelmatrix in installaties met meerdere monitors de [ASPECT] (Beeldverhouding) [ZOOM] (Zoomen) is, wordt deze gewijzigd naar [FULL] (Volledig) voordat de tegelmatrix start. Nadat de tegelmatrix is voltooid, keert de beeldverhouding terug naar [ZOOM] (Zoomen).</p> <ul style="list-style-type: none"> • Als u de instellingen [H POS] (H-positie) en [V POS] (V-positie) wijzigt met een verkleind beeld, wordt het beeld niet gewijzigd. • ASPECT (Beeldverhouding) verandert automatisch naar FULL (Volledig) wanneer de SCREEN SAVER (Screensaver) start. Wanneer de SCREEN SAVER (Screensaver) stopt, keert ASPECT (Beeldverhouding) terug naar de vorige instelling. • Deze functie is niet beschikbaar als [MOTION] (Beweging) in [SCREEN SAVER] (Screensaver) geactiveerd is. • De functie POINT ZOOM (Specifiek zoomen) heeft beperkingen wanneer [ASPECT] (Beeldverhouding) wordt gewijzigd. Raadpleeg Point Zoom (Specifiek zoomen) op pagina 40. • [ZOOM] (Zoomen) is niet beschikbaar voor een beeld met een DisplayPort-ingang 4K (60 Hz) 10bit. • Als [ASPECT] (Beeldverhouding) [ZOOM] (Zoomen) is terwijl de tegelmatrix is geactiveerd, wordt [ASPECT] (Beeldverhouding) [ZOOM] (Zoomen) wanneer de tegelmatrix komt te vervallen.
NORMAL (Normaal)	Hiermee wordt de beeldverhouding weergegeven zoals deze door de bron is verzonden.
FULL (Volledig)	Weergave in volledig scherm.
WIDE (Breed)	Vergroot een 16:9 letterboxsignaal om het hele scherm te vullen.
1:1	Geeft het beeld weer in een 1 x 1 pixel-formaat. (Als de ingangresolutie hoger is dan de aanbevolen resolutie, wordt de resolutie van het beeld verlaagd om toch op het scherm te passen.)
ZOOM (Zoomen)	<p>Vergroot/verkleint het beeld.</p> <p>OPMERKING: De delen van het vergrote beeld buiten het actieve beeldbereik worden niet weergegeven. Het verkleinde beeld is mogelijk van mindere kwaliteit.</p>
ZOOM (Zoomen)	De verhoudingen tijdens het in- of uitzoomen blijven gelijk.
HZOOM (H-zoomen)	Horizontale zoomwaarde.
VZOOM (V-zoomen)	Verticale zoomwaarde.
H POS	Horizontale positie.
V POS	Verticale positie.
ADAPTIVE CONTRAST (Adaptief contrast) <small>Alleen HDMI1, HDMI2, OPTION (TMDS)*2, COMPUTE MODULE*1-ingangen</small>	<p>Hiermee stelt u het aanpassingsniveau in op dynamisch contrast.</p> <p>Als HIGH (Hoog) is ingesteld, wordt het beeld duidelijk weergegeven, maar het maakt de helderheid instabiel vanwege de grote verschillen in contrast.</p> <p>OPMERKING: Deze functie is uitgeschakeld wanneer [SPECTRAVIEW ENGINE] is ingesteld op [ON] (Aan).</p>
UNIFORMITY (Uniformiteit)	<p>Deze functie verbetert de kleurproductie en egaliseert de niet-uniformiteit in helderheid van de monitor.</p> <p>OPMERKING: Als de [SPECTRAVIEW ENGINE] is ingesteld op [ON] (Aan), wordt deze functie uitgeschakeld. In plaats daarvan wordt [UNIFORMITY] (Uniformiteit) ingeschakeld en opgeslagen in de instellingen van de SpectraView [PICTURE MODE] (Beeldmodus). Zie pagina 89.</p>
AUTO DIMMING (Automatisch dimmen)	Past de achtergrondverlichting van de lcd-monitor automatisch aan op basis van het niveau van de kamerverlichting.
AUTO BRIGHTNESS (Automatische helderheid)	<p>Hiermee stelt u de helderheid van het beeld in verhouding tot hetingangssignaal in.</p> <p>OPMERKING: • [MODE1] (Modus 1) is uitgeschakeld wanneer de functie [AMBIENT LIGHT SENSING] (Detectie omgevingslicht) op [ON] (Aan) staat.</p> <ul style="list-style-type: none"> • Deze functie is uitgeschakeld wanneer [SPECTRAVIEW ENGINE] is ingesteld op [ON] (Aan).

PICTURE MENU (Beeldmenu)

AMBIENT LIGHT SENSING (Detectie omgevingslicht)

De achtergrondverlichting van het lcd-scherm kan worden aangepast afhankelijk van de hoeveelheid omgevingslicht in de ruimte. Als de kamer licht is, produceert de monitor een vergelijkbare hoeveelheid meer licht.

Als de kamer donker is, geeft de monitor minder licht. Het doel van deze functie is om het kijken naar de monitor comfortabeler voor het oog te maken in verschillende verlichtingssituaties.

Parameterinstelling van Omgevingslicht:

[AMBIENT LIGHT SENSING] (Detectie omgevingslicht) in OSD, selecteer [ON] (Aan) en stel [ILLUMINANCE] (Verlichting) en [BACKLIGHT] (Achtergrondverlichting) in.

IN BRIGHT (In helder licht): Instelling voor gebruik in een lichte kamer.

ILLUMINANCE (Verlichting) - Het verlichtingsniveau in een lichte kamer.

BACKLIGHT (Achtergrondverlichting) - Het maximale niveau van achtergrondverlichting in een lichte kamer.

IN DARK (In donker): Instelling voor gebruik in een donkere kamer.

ILLUMINANCE (Verlichting) - Het verlichtingsniveau in een donkere kamer.

BACKLIGHT (Achtergrondverlichting) - Het minimale niveau van achtergrondverlichting in een donkere kamer.

STATUS: Toont het huidige instelniveau van [ILLUMINANCE] (Verlichting) en [BACKLIGHT] (Achtergrondverlichting).

Wanneer de functie [AMBIENT LIGHT SENSING] (Sensor voor omgevingsverlichting) is ingeschakeld, wordt het niveau van de achtergrondverlichting van het scherm aangepast aan het lichtniveau in de kamer (zie onderstaande afbeelding).

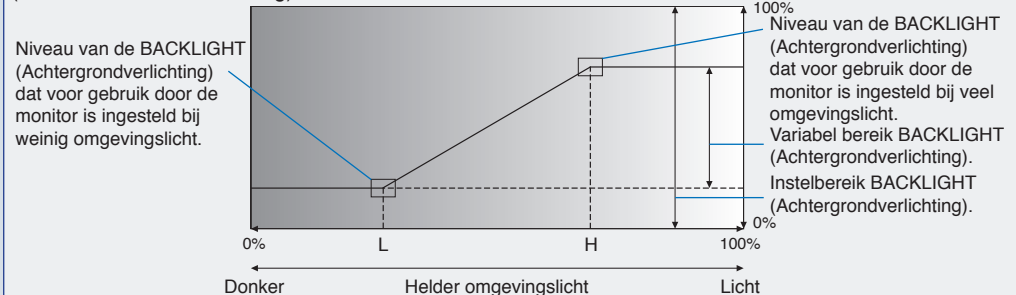

L- ILLUMINANCE (Verlichting) niveau dat voor gebruik door de monitor is ingesteld bij weinig omgevingslicht.
 H- ILLUMINANCE (Verlichting) niveau dat voor gebruik door de monitor is ingesteld bij veel omgevingslicht.

- OPMERKING:
- Wanneer [AMBIENT LIGHT SENSING] (Detectie omgevingslicht) is ingesteld, zijn de functies [BACKLIGHT] (Achtergrondverlichting) en [MODE1] (Modus 1) in [AUTO BRIGHTNESS] (Automatische helderheid) uitgeschakeld.
 - Selecteer deze functie niet wanneer [AUTO BRIGHTNESS] (Automatische helderheid) is ingesteld op [MODE1] (Modus 1).
 - Dek de optionele sensoreenheid niet af wanneer [AMBIENT LIGHT SENSING] (Detectie omgevingslicht) is ingeschakeld. De [AMBIENT LIGHT SENSING] (Detectie omgevingslicht) is ingeschakeld wanneer deze op [ON] (Aan) staat.
 - Deze functie is uitgeschakeld wanneer [SPECTRAVIEW ENGINE] is ingesteld op [ON] (Aan).

HUMAN SENSING (Persoonsdetectie)*3

Past de achtergrondverlichting en het volume automatisch aan op basis van het feit of er al dan niet een menselijke aanwezigheid voor de monitor wordt gedetecteerd.

OPMERKING: • Als [AUTO INPUT CHANGE] (Automatische ingangswijziging) op iets anders dan [NONE] (Geen) staat, is deze functie ingesteld op [DISABLE] (Uitschakelen).

DISABLE (Uitschakelen)

Persoonsdetectiefunctie is uitgeschakeld.

AUTO OFF (Automatisch uitschakelen)

De achtergrondverlichting van de monitor wordt automatisch uitgeschakeld en het volume wordt gedempt wanneer er geen menselijke aanwezigheid wordt gedetecteerd tijdens de periode die is ingesteld op [WAITING TIME] (Wachtijd).

Wanneer er weer een persoon in de buurt van de monitor is, keert de monitor terug naar de normale stand.

CUSTOM (Aangepast)

Het ingangssignaal, de achtergrondverlichting en de volumenniveaus van de monitor verschuiven automatisch naar de instelling voor [INPUT SELECT] (Ingangselectie), [BACKLIGHT] (Achtergrondverlichting) en [VOLUME] wanneer er geen menselijke aanwezigheid wordt gedetecteerd tijdens de periode die is ingesteld op [WAITING TIME] (Wachtijd).



Wanneer een persoon zich weer in de buurt van de monitor bevindt, zal de monitor automatisch de achtergrondverlichting en het volume terugbrengen naar het normale niveau en het ingangssignaal weergeven dat is geselecteerd voor [INPUT SELECT] (Ingangselectie).

OPMERKING: Als de [SPECTRAVIEW ENGINE] is ingesteld op [ON] (Aan), wordt de optie [BACKLIGHT] (Achtergrondverlichting) uitgeschakeld. De achtergrondverlichtingsinstellingen kunnen niet automatisch worden aangepast wanneer de SpectraView Engine is ingeschakeld, aangezien de instelling is opgeslagen in een beeldmodus.

AUTO TILE MATRIX (Automatische tegelmatrix)

Met AUTO TILE MATRIX (Automatische tegelmatrix) worden de instellingen voor Tile Matrix (Tegelmatrix) automatisch ingesteld voor alle monitors in de keten, beginnend bij de primaire monitor. Raadpleeg AUTO TILE MATRIX (Automatische tegelmatrix) in de ["Meerdere monitors koppelen"](#) op pagina 57.

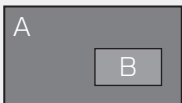
PICTURE MENU (Beeldmenu)		
TILE MATRIX (Tegelmatrix)		
TILE MATRIX (Tegelmatrix)	<p>Hiermee kunt u één beeld vergroten en tonen op meerdere schermen (maximaal 100) via een distributieversterker. Deze optie is bedoeld voor het handmatig configureren van de TILE MATRIX (Tegelmatrix)-instellingen die automatisch worden geconfigureerd bij gebruik van [AUTO TILE MATRIX SETUP] (Automatische instellingen tegelmatrix).</p> <p>OPMERKING: • Een lage resolutie is niet geschikt voor multischermweergave.</p> <ul style="list-style-type: none"> • U kunt werken met een distributieversterker of DisplayPort-uitgang of HDMI-uitgang om het signaal naar de aangesloten monitors te sturen. Deze functies zijn niet beschikbaar als [TILE MATRIX] (Tegelmatrix) actief is: [MULTI PICTURE MODE] (Multibeeld-modus), de knoppen STILL (Stilstaand beeld) en POINT ZOOM (Specifiek zoomen) op de afstandsbediening. • De tegelmatrix wordt automatisch gedeactiveerd wanneer een van de volgende functies wordt ingeschakeld: <ul style="list-style-type: none"> - Het selecteren van een optie voor [IMAGE FLIP] (Beeld spiegelen) in het menu [IMAGE FLIP] (Beeld spiegelen) (behalve voor [NONE] (Geen)) of activeren van [MOTION] (Beweging) in het menu [SCREEN SAVER] (Screensaver). • Als [ZOOM] (Zoomen) de geselecteerde beeldverhoudingsinstelling is, functioneren ze als [FULL] (Volledige) beeldverhouding wanneer de tegelmatrix actief is. Wanneer de tegelmatrix wordt gedeactiveerd, verandert de beeldverhouding naar [ZOOM] (Zoomen). • De functie POINT ZOOM (Specifiek zoomen) wordt automatisch gedeactiveerd wanneer [TILE MATRIX] (Tegelmatrix) wordt geactiveerd. Raadpleeg de functie POINT ZOOM (Specifiek zoomen) voor meer informatie. Zie pagina 40. • Wanneer hetingangssignaal DisplayPort4K (60 Hz)10bit is, is [TILE MATRIX] (Tegelmatrix) niet beschikbaar. • Als invoer is ingesteld op [DisplayPort1] en de [DisplayPort VERSION] (DisplayPort-versie) is ingesteld op [1.4], zijn [H MONITORS] en [V MONITORS] ingesteld tot [2]. 	
H MONITORS	Aantal monitors dat naast elkaar (horizontaal) is geplaatst.	
V MONITORS	Aantal monitors dat boven elkaar (verticaal) is geplaatst.	
POSITION (Positie)	Selecteer het gedeelte van het betegelde beeld dat u op de huidige monitor wilt weergeven.	
TILE COMP (Tegelcompensatie)	<p>Past het beeld aan om de afstand tussen de monitoren te compenseren.</p> <p>Indien geactiveerd, kan het beeldformaat en de beeldpositie worden aangepast door op de ◀ of ▶ toets van de afstandsbediening te drukken.</p> <p>OPMERKING: Als invoer is ingesteld op [DisplayPort1] en de [DisplayPort VERSION] (DisplayPort-versie) is ingesteld op [1.4], wordt deze functie uitgeschakeld.</p>	
TILE CUT (Tegelsnede)	<p>Hiermee wordt een deel van het beeld geselecteerd en weergegeven op het volledige scherm.</p> <p>Pas de kadergrootte aan via [H MONITORS] en [V MONITORS] en kies vervolgens een [POSITION] (Positie) voor het kader.</p> <p>De kaderpositie kan worden aangepast door op de ◀ of ▶ knop van de afstandsbediening te drukken.</p> <p>OPMERKING: Als invoer is ingesteld op [DisplayPort1] en de [DisplayPort VERSION] (DisplayPort-versie) is ingesteld op [1.4], wordt deze functie uitgeschakeld.</p>	
IMAGE FLIP (Beeld spiegelen)		
IMAGE FLIP (Beeld spiegelen)	<p>Hiermee wijzigt u de oriëntatie van de afbeelding naar links/rechts, omhoog/omlaag of geroteerd.</p> <p>Druk op de ◀ knop of ▶ knop om te selecteren.</p> <p>OPMERKING: • Wanneer een optie in IMAGE FLIP (Beeld spiegelen) is geselecteerd, met uitzondering van [NONE] (Geen), zijn de volgende functies uitgeschakeld: [MULTI PICTURE MODE] (Multibeeld-modus), STILL (Stilstaand beeld), POINT ZOOM (Specifiek zoomen), [ROTATE] (Roteren) en [TILE MATRIX] (Tegelmatrix).</p> <ul style="list-style-type: none"> • Wanneer hetingangssignaal interlaced is, kan het beeld vervormd zijn. • Als een optie voor IMAGE FLIP (Beeld spiegelen) is geselecteerd, met uitzondering van [NONE] (Geen), en invoer is ingesteld op [DisplayPort1] en de [DisplayPort Version] (DisplayPort-versie) is ingesteld op [1.4] of [SCREEN SAVER] (Screensaver) is ingesteld op [MOTION] (Beweging), wordt deze functie ontgrendeld. 	
NONE (Geen)	Normale modus.	AB
H FLIP (H-spiegelen)	Spiegelt de afbeelding links/rechts.	BA
V FLIP (V-spiegelen)	Spiegelt de afbeelding boven/beneden.	VB
180° ROTATE (180° roteren)	Hiermee wordt het beeld 180 graden geroteerd.	AB
OSD FLIP (OSD spiegelen)	<p>Bepaalt de oriëntatie van het OSD-menu.</p> <p>Als [ON] (Aan) is geselecteerd, wordt de oriëntatie van het OSD aangepast op basis van de selectie voor [IMAGE FLIP] (Beeld spiegelen).</p>	

PICTURE MENU (Beeldmenu)	
MULTI PICTURE (Multibeeld)	
MULTI PICTURE MODE (Multibeeld-modus)	<p>Wanneer [OFF] (Uit) is geselecteerd, wordt één beeld weergegeven. Selecteer [2PIP], [2PBP] of [4PBP] en selecteer de invoer voor elk beeld.</p> <p>2PIP</p>  <p>2PBP</p>  <p>4PBP</p>  <p>A: PICTURE 1 (Beeld 1) B: PICTURE 2 (Beeld 2) C: PICTURE 3 (Beeld 3) D: PICTURE 4 (Beeld 4)</p> <p>OPMERKING: • Deze functie vervalt als een van de volgende functies actief is: [MOTION] (Beweging) in [SCREEN SAVER] (Screensaver), [IMAGE FLIP] (Beeld spiegelen) (behalve voor [NONE] (Geen)), [TILE MATRIX] (Tegelmatrix), [QUICK INPUT CHANGE] (Snelle ingangswijziging), [DUAL DAISY CHAIN MODE] (Modus voor dubbele serieschakeling) of als invoer is ingesteld op [DisplayPort1] en de [DisplayPort VERSION] (DisplayPort-versie) is ingesteld op [1.4].</p> <ul style="list-style-type: none"> • De functies STILL (Stilstaand beeld) of POINT ZOOM (Specifiek zoomen) werken niet wanneer deze functie is ingeschakeld. • Als [CEC] is ingesteld op [MODE1] (Modus 1) of [MODE2] (Modus 2), kan de instelling van [MULTI PICTURE] (Multibeeld) via de afstandbediening beperkingen hebben. • DisplayPort-invoer heeft een beperking wanneer beeldnummer is ingesteld op [4PBP]. Binnen de selectie van [DisplayPort1], [DisplayPort2], [OPTION (DisplayPort)] kunt u slechts twee ingangen instellen. • Als het beeldnummer is ingesteld op [4PBP], vervalt [ROTATE] (Roteren).
AUDIO	<p>Selecteert welke audiobron moet worden gebruikt wanneer [MULTI-PICTURE] (Multibeeld) is ingeschakeld. Wanneer een van beide beelden is geselecteerd, wordt het geluid van dat beeld weergegeven. OPMERKING: [AUDIO INPUT] (Audio-ingang) wordt gedeactiveerd door deze functie.</p>
ACTIVE PICTURE (Actief beeld)	<p>Als [MULTI PICTURE MODE] (Multibeeld-modus) is ingesteld op [OFF] (Uit), is [PICTURE1] (Beeld 1) het actieve beeld. Als [MULTI PICTURE MODE] (Multibeeld-modus) niet op [OFF] (Uit) is ingesteld, selecteert u een actief beeld uit verschillende beelden.</p>
ACTIVE FRAME (Actief kader)	<p>Het actieve beeld wordt binnen een wit kader weergegeven.</p>
PICTURE SIZE (Beeldformaat)	<p>Stelt het formaat van het actieve beeld in. Druk op de knop SET/POINT ZOOM (Instellen/Specifiek zoomen) om het beeldformaat aan te passen. Druk op de ► knop of CH/ZOOM+ knoppen om uit te vouwen. Druk op de ◀ knop of CH/ZOOM- knoppen om te verkleinen.</p> <p>OPMERKING: • Deze functie is gedeactiveerd wanneer [MULTI PICTURE MODE] (Multibeeld-modus) is ingesteld op [2PIP] en [ACTIVE PICTURE] (Actief beeld) is ingesteld op [PICTURE1] (Beeld 1).</p> <ul style="list-style-type: none"> • Deze functie is gedeactiveerd wanneer [MULTI PICTURE MODE] (Multibeeld-modus) is ingesteld op [4PBP].
PICTURE POSITION (Beeldpositie)	<p>Hiermee stelt u de actieve beeldlocatie in. Als u op de ► knop drukt, wordt het actieve beeld naar rechts verplaatst en als u op de ◀ knop drukt, wordt dit naar links verplaatst. Als u op de ▲ knop drukt wordt het actieve beeld naar boven verplaatst en als u op de ▼ knop drukt wordt dit naar beneden verplaatst.</p> <p>OPMERKING: • Deze functie is gedeactiveerd wanneer [MULTI PICTURE MODE] (Multibeeld-modus) is ingesteld op [2PIP] en [ACTIVE PICTURE] (Actief beeld) is ingesteld op [PICTURE1] (Beeld 1).</p> <ul style="list-style-type: none"> • Deze functie is gedeactiveerd wanneer [MULTI PICTURE MODE] (Multibeeld-modus) is ingesteld op [4PBP].

PICTURE MENU (Beeldmenu)	
ROTATE (Roteren)	Hiermee stelt u de rotatie voor multibeeld in. OPMERKING: • De functie POINT ZOOM (Specifiek zoomen) werkt niet als deze functie is ingeschakeld. • Deze functie wordt geannuleerd als DisplayPort VERSION (DisplayPort-versie) in [DisplayPort1] is ingesteld op [1.4] of wanneer [SCREEN SAVER] (Screensaver) wordt ingesteld op [MOTION] (Beweging) of [IMAGE FLIP] (Beeld spiegelen) wordt ingesteld op [NONE] (Geen). • Deze functie is uitgeschakeld als hetingangssignaal Interlaced is. • Deze functie is uitgeschakeld als de ingang DisplayPort 4K (60 Hz) 10bit is.
ROTATE ALL (Alles roteren)	Roteren van alle beelden.
PICTURE1 (Beeld1)	[PICTURE1] (Beeld 1) wordt geroteerd.
PICTURE2 (Beeld2)	[PICTURE2] (Beeld 2) wordt geroteerd.
RESET (Opnieuw instellen)	Hiermee worden alle instellingen voor PICTURE (Beeld) teruggezet op de fabriekswaarden, met uitzondering van [PICTURE MODE] (Beeldmodus) en [SPECTRAVIEW ENGINE].

*1: Deze functie is alleen beschikbaar wanneer de Raspberry Pi Compute Module Interfacekaart en Raspberry Pi Compute Module zijn geïnstalleerd. Zie [pagina 83](#).

*2: Deze functie is afhankelijk van welke optionele kaart u gebruikt. Deze functie is alleen beschikbaar wanneer een optionele kaart is geïnstalleerd.

*3: Deze functie is alleen beschikbaar bij het aansluiten van de optionele sensoreenheid.

AUDIO

AUDIO MENU	
AUDIO MODE (Audiomodus)	Biedt vooraf geconfigureerde audio-instellingen die geschikt zijn voor verschillende omgevingen waarin dit apparaat kan worden gebruikt, of past de instellingen aan de voorkeur van de kijker aan. NATIVE (Systeemeigen): Standaardinstelling. RETAIL (VERKOOP): Surroundgeluid voor helder geluid in winkels. CONFERENCING (CONFERENTIE): Geoptimaliseerde instellingen voor helder geluid in vergaderzalen. HIGHBRIGHT (Zeer helder): Laagste volumenniveau om zich te concentreren op de visuele boodschap (audio is gedempt in de fabrieksinstelling). TRANSPORTATION (TRANSPORT): Laagste volumenniveau om storing in de openbare ruimte te voorkomen (audio is gedempt in de fabrieksinstelling). CUSTOM (Aangepast): Aanpasbare instellingen.
VOLUME	Hiermee zet u het uitgaande geluid harder of zachter.
BALANCE (Balans)	Selecteer [STEREO] of [MONO] voor uitgaand geluid.
STEREO/MONO	STEREO: Onafhankelijke audiokanalen voor routing van het audiosignaal. De geluidsbalans van de interne luidspreker van de monitor of de externe luidspreker die is aangesloten op de monitor kan van links naar rechts worden aangepast. - Druk op de ► toets om het audiosignaal naar rechts te verplaatsen. - Druk op de ◀ toets om het audiosignaal naar links te verplaatsen. MONO: De audiosignalen worden via één enkel audiokanaal geleid. De balans kan niet worden aangepast en de schuifregelaar zal niet beschikbaar zijn.
SURROUND	Produceert kunstmatig surroundgeluid.
EQUALIZER	
TREBLE (Hoge tonen)	Accentueert of reduceert het hoge frequentiebereik van de geluidssignalen. Druk op de toets ► om [TREBLE] (Hoge tonen) te verhogen. Druk op de toets ◀ om [TREBLE] (Hoge tonen) te verlagen.
BASS (Lage tonen)	Accentueert of reduceert het geluid met een lage frequentie. Druk op de toets ► om [BASS] (Lage tonen) te verhogen. Druk op de toets ◀ om [BASS] (Lage tonen) te verlagen.

AUDIO MENU	
SPEAKER SELECT (LUIDSPREKERSELECTIE)	Hiermee bedient u de routing van het audiosignaal tussen de interne en externe luidsprekers. Als de luidsprekerinstelling is gewijzigd, moet de monitor worden uitgeschakeld en weer ingeschakeld. Sluit het schermmenu nadat u de luidsprekerinstelling hebt gewijzigd en start de energicyclus van de monitor met behulp van de hoofdschakelaar. OPMERKING: Als u de Audio uit-aansluiting op het aansluitpaneel van de monitor gebruikt, selecteert u [EXTERNAL] (EXTERN). Geluid is altijd beschikbaar op de Audio uit-aansluiting. Als [INTERNAL] (INTERN) is geselecteerd en de luidsprekers zijn aangesloten op Audio uit, wordt het geluid gedupliceerd, wat kan leiden tot audio-feedback, echo, ruis, etc.
INTERNAL (INTERN)	Hiermee routeert u audio naar de interne luidsprekers.
EXTERNAL (EXTERN)	Hiermee routeert u audio naar een optionele externe luidspreker.
ADVANCED (Geavanceerd)	
LINE OUT (Lijnuitgang)	Door [VARIABLE] (Variabel) te selecteren, kunt u het volume van het audiosignaal op de AUDIO OUT (Audio uit)-connector bedienen met de knop VOLUME op de afstandsbediening of de </>-toetsen op het bedieningspaneel van de monitor.
AUDIO DELAY (Audiovertraging)	Selecteer deze optie als er een merkbare vertraging aanwezig is tussen het videobeeld en de weergave van het audiosignaal. Als deze optie is ingeschakeld, kan het audiosignaal een periode tussen 0 en 100 milliseconden worden vertraagd. Hierdoor kunnen vertragingen in de video, die kunnen optreden als gevolg van videoverwerking zoals DEINTERLACE, worden gecompenseerd door een gelijke vertraging in het audiosignaal om fouten met de synchronisatie te voorkomen.
AUDIO DELAY (Audiovertraging)	
DELAY TIME (Vertragingstijd)	
AUDIO INPUT (Audio-ingang)	Hiermee selecteert u de audiobron voor de huidige ingang. Hiermee selecteert u de bron voor de audio-invoer: [DisplayPort1], [DisplayPort2], [HDMI1], [HDMI2], [COMPUTE MODULE*] en [OPTION*1]. OPMERKING: Deze functie wordt uitgeschakeld als een van de volgende functies actief is: [MULTI PICTURE] (Multibeeld), [QUICK INPUT CHANGE] (Snelle ingangswijziging), [DUAL DAISY CHAIN MODE] (Modus voor dubbele serieschakeling) of als invoer is ingesteld op [DisplayPort1] en de [DisplayPort VERSION] (DisplayPort-versie) is ingesteld op [1.4].
RESET (Opnieuw instellen)	Zet alle AUDIO-instellingen terug naar de fabrieksinstellingen, behalve [AUDIO MODE] (Audiomodus).

*: Deze functie is alleen beschikbaar wanneer de Raspberry Pi Compute Module Interfacekaart en Raspberry Pi Compute Module zijn geïnstalleerd. Zie [pagina 83](#).

*1: Deze functie is afhankelijk van welke optionele kaart u gebruikt. Deze functie is alleen beschikbaar wanneer een optionele kaart is geïnstalleerd.

SCHEDULE (Schema)

SCHEDULE MENU (Schemamenu)	
SCHEDULE SETTINGS (Schema-instellingen)	Hiermee maakt u een werkschema voor de monitor (zie pagina 44). Druk op de knoppen ▲, ▼, ◀, ▶ om te navigeren en de schema-instellingen te wijzigen. Druk op de knop [SET/POINT ZOOM] (Instellen/Specifiek zoomen) op de afstandsbediening of knoppen om de invoer te wijzigen op de monitor om instellingen te selecteren.
SETTINGS (Instellingen)	Markeer het nummer en druk op de knop SET/POINT ZOOM (Instellen/Specifiek zoomen) om het schema te activeren. Het vakje naast het nummer heeft een rand wanneer het schema is ingeschakeld. Er kunnen maximaal 14 schema's worden gemaakt en ingeschakeld. Druk op de ◀ of ▶ knop om door de schemanummers te bladeren.
POWER (Stroomvoorziening)	Hiermee stelt u de status met betrekking tot de stroomvoorziening van de monitor in voor het schema. Selecteer [ON] (Aan) als u wilt dat het schema de monitor op het opgegeven tijdstip inschakelt. Selecteer [OFF] (Uit) als u wilt dat het schema de monitor op het opgegeven tijdstip uitschakelt.
TIME (Tijd)	Stel de starttijd voor het schema in. OPMERKING: Vul beide velden in voor de TIME (Tijd)-instelling. Als een van beide velden [--] toont, loopt het schema niet.
INPUT (Ingang)	Selecteer welke video-ingang moet worden gebruikt voor het schema. Als u de actieve invoer wilt behouden wanneer het schema start, controleert u of de instelling [--] is. Als u een specifieke ingang selecteert, stelt u [ON] (Aan) in bij [POWER] (Aan/uit).
DATE (Datum)	
YEAR (Jaar)	Selecteer deze optie als het schema maar op één dag wordt uitgevoerd of als het een onregelmatig schema is.
MONTH (Maand)	
DAY (Dag)	
EVERY WEEK (Elke week)	Selecteer deze optie om het schema elke week te laten herhalen.
OFF TIMER (Uitschakeltimer)	Schakelt de monitor uit na de periode die naast de schuifregelaar wordt getoond. Druk op de ◀ of ▶ toets van de afstandsbediening om de timer in te stellen van 1 tot 24 uur. OPMERKING: Schema's worden niet uitgevoerd wanneer de [OFF TIMER] (Uitschakeltimer) is ingesteld op [ON] (Aan).
RESET (Opnieuw instellen)	Zet alle menu-instellingen voor SCHEDULE (Schema) terug naar de fabrieksinstelling, behalve [OFF TIMER] (Uitschakeltimer).

SLOT (Sleuf)

SLOT MENU (Sleufmenu)	
OPTION (Optie)*2	Configureer de instellingen voor een aangesloten optionele kaart.
POWER CONTROL (Voedingsregeling)	
POWER SUPPLY (Voeding)	<p>Bestuurt de voeding naar een optionele kaart.</p> <p>Selecteer [ON] (Aan) en druk vervolgens op SET (Instellen) op de afstandsbediening om het apparaat in te schakelen.</p> <p>Selecteer [OFF] (Uit) en druk vervolgens op SET (Instellen) op de afstandsbediening om het apparaat uit te schakelen.</p> <p>OPMERKING: De optie die gemarkeerd is onder [POWER SUPPLY] (Voeding) wanneer u het menu [POWER CONTROL] (Voedingsregeling) opent, geeft de huidige voedingsstatus aan. Als [ON] (Aan) is gemarkeerd, is de stroom ingeschakeld. Als [OFF] (Uit) is gemarkeerd, is de stroom uitgeschakeld.</p>
POWER BUTTON (Knop Aan/uit)	Maakt dezelfde bediening mogelijk als de aan/uit-knop op het geïnstalleerde optiebord.
FORCE SHUTDOWN (Geforceerd afsluiten)	<p>Druk op SET (Instellen) om het apparaat dat in de sleuf voor de optionele kaart is geïnstalleerd geforceerd af te sluiten.</p> <p>OPMERKING: Gebruik deze functie alleen wanneer het besturingssysteem niet handmatig kan worden afgesloten.</p>
RESET (Opnieuw instellen)	<p>Druk op [SET] (Instellen) om een uitschakeling te forceren en de optionele kaart opnieuw te starten wanneer deze niet reageert op uitschakeling met behulp van de [POWER BUTTON] (Aan/uit-knop) of [FORCE SHUTDOWN] (Geforceerd afsluiten)-functie.</p> <p>OPMERKING: • Deze functie kan gegevensbestanden op de optionele kaart of gegevensbestanden op een opslagapparaat dat is aangesloten op een geïnstalleerde optionele kaart beschadigen. • Gebruik deze functie alleen als [POWER BUTTON] (Aan/uit-knop) en [FORCE SHUTDOWN] (Geforceerd afsluiten) niet kunnen worden uitgevoerd.</p>
Connection Status (Verbindingsstatus)*3	Toont de verbindingstatus van een optionele kaart. Als de status niet "Connected" (Verbonden) is, is er geen apparaat geïnstalleerd.
Power Status (Stroomvoorzieningsstatus)*3	Toont de bedrijfsstatus van de geïnstalleerde optionele kaart.
Module*3	Toont informatie over de geïnstalleerde optionele kaart.
POWER SETTING (Aan/uit-instelling)	
AUTO POWER UP (AUTOMATISCH INSCHAKELEN)	De geïnstalleerde optionele kaart wordt automatisch ingeschakeld wanneer de monitor wordt ingeschakeld.
AUTO SHUTDOWN (AUTOMATISCH AFSLUITEN)*4	De geïnstalleerde optionele kaart wordt uitgeschakeld wanneer de monitor naar de stand-bymodus overschakelt.
POWER SUPPLY OFF DELAY (UITSTEL UITSCHAKELING STROOMVOORZIENING)	Wanneer [OFF] (Uit) is geselecteerd bij [OPTION POWER] (Voeding optionele kaart), stelt dit de tijdvertraging in nadat [AUTO SHUTDOWN] (Automatisch afsluiten) is uitgevoerd totdat de stroom naar de optionele kaart wordt uitgeschakeld.
AUTO DISPLAY OFF (Automatische schermuitschakeling)	<p>Hiermee kan de monitor naar dezelfde status overschakelen wanneer het geïnstalleerde apparaat in de stand-by of energiebesparingsstand gaat.</p> <p>OPMERKING: Deze functie heeft geen invloed op het inschakelen. Het inschakelen van deze functie zorgt er niet voor dat de monitor automatisch wordt ingeschakeld als het optiebord wordt ingeschakeld.</p>
OFF WARNING (Uit-waarschuwing)	<p>Toont een waarschuwing bij het uitschakelen van de stroom naar de optionele kaart, dat het apparaat moet worden uitgeschakeld vanuit het besturingssysteem van het apparaat. Dit bericht kan niet worden gewijzigd.</p> <p>Dit bericht wordt weergegeven wanneer [POWER SUPPLY] (Voeding) is ingesteld op [OFF] (Uit).</p>
ADVANCED SETTING (Voorinstelling)	
CHANNEL SELECT (Kanaal selecteren)	<p>Hiermee kan de monitor twee videosignalen weergeven, DisplayPort en TMDS van het apparaat dat in de sleuf voor de optionele kaart is geïnstalleerd.</p> <p>Wanneer [AUTO] (Automatisch) is geselecteerd, wordt het scherm ingesteld volgens de specificaties van het apparaat dat in de sleuf voor de optionele kaart is geïnstalleerd.</p>
INTERFACE CAPABILITY (Interfacecapaciteit)	Geeft de signalen weer die worden ondersteund door het apparaat dat in de sleuf voor de optionele kaart is geïnstalleerd.

SLOT MENU (Sleufmenu)	
COMPUTE MODULE*	Sleuf voor het installeren van een Raspberry Pi Compute Module-interfacekaart en Raspberry Pi Compute Module.
POWER CONTROL (Voedingsregeling)	
POWER SUPPLY (Voeding)	Hiermee wordt de stroom naar de Compute Module geregeld. Selecteer [ON] (Aan) en druk vervolgens op SET (Instellen) op de afstandsbediening om het apparaat in te schakelen. Selecteer [OFF] (Uit) en druk vervolgens op SET (Instellen) op de afstandsbediening om het apparaat uit te schakelen. OPMERKING: De optie die gemarkeerd is onder [POWER SUPPLY] (Voeding) wanneer u het menu [POWER CONTROL] (Voedingsregeling) opent, geeft de huidige voedingsstatus aan. Als [ON] (Aan) is gemarkeerd, is de stroom ingeschakeld. Als [OFF] (Uit) is gemarkeerd, is de stroom uitgeschakeld.
POWER BUTTON (Knop Aan/uit)	Voert een normale uitschakeling van de rekenmodule uit.
RESET (Opnieuw instellen)	Druk op SET (Instellen) om een uitschakeling te forceren en de Compute Module opnieuw te starten wanneer deze niet reageert op uitschakeling met behulp van de [POWER BUTTON] (Aan/uit-knop)-functie. OPMERKING: Deze functie kan de gegevensbestanden op de Compute Module en gegevensbestanden op een opslagapparaat dat is aangesloten op de interfacekaart van de Compute Module beschadigen.
Connection Status (Verbindingsstatus)* ³	Toont de verbindingstatus van een Compute Module. Als de status niet "Connected" (Verbonden) is, is er geen apparaat geïnstalleerd.
Power Status (Stroomvoorzieningsstatus)* ³	Toont de werkingsstatus van de Compute Module.
Module* ³	Toont informatie over de interfacekaart van de Compute Module.
POWER SETTING (Aan/uit-instelling)	
AUTO POWER UP (AUTOMATISCH INSCHAKELEN)	De Compute Module wordt automatisch ingeschakeld wanneer de monitor wordt ingeschakeld.
AUTO SHUTDOWN (AUTOMATISCH AFSLUITEN)* ⁴	De Compute Module wordt uitgeschakeld wanneer de monitor in de stand-bymodus wordt geschakeld.
POWER SUPPLY OFF DELAY (Uitstel uitschakeling stroomvoorziening)	Dit stelt de tijdsvertraging vanaf het moment van het ingestelde Shutdown Signal (Uitschakelingssignaal) totdat de stroom naar de Compute Module wordt uitgeschakeld. Configureer dit zodat er voldoende tijd is voor het veilig afsluiten van de software.
AUTO DISPLAY OFF (Automatische schermuitschakeling)	Hiermee kan de monitor naar dezelfde status overschakelen wanneer de Compute Module in de stand-by of energiebesparingsstand gaat. OPMERKING: Deze functie heeft geen invloed op het inschakelen. Het inschakelen van deze functie zorgt er niet voor dat de monitor automatisch wordt ingeschakeld als de rekenmodule wordt ingeschakeld.
OFF WARNING (Uit-waarschuwing)	Toont een waarschuwing bij het uitschakelen van de stroomtoevoer naar de rekenmodule dat het apparaat moet worden uitgeschakeld vanuit het besturingssysteem van het apparaat. Dit bericht kan niet worden gewijzigd. Dit bericht wordt weergegeven wanneer [POWER SUPPLY] (Voeding) is ingesteld op [OFF] (Uit).
ADVANCED SETTING (Voorinstelling)	
SHUTDOWN SIGNAL (Uitschakelingssignaal)	Schakelt het gebruik van GPIO 23 in of uit om aan te geven dat de stroomvoorziening naar de rekenmodule wordt afgesloten.
IR SIGNAL (IR-signaal)	Schakelt het doorsturen van IR-afstandsbedieningssignalen in of uit.
MONITOR CONTROL (Monitorbesturing)	Schakelt de interne seriële verbinding tussen de monitor en de rekenmodule in of uit.
WDT	Schakelt de ingebouwde Watchdog Timer-functie voor de rekenmodule in of uit. Indien ingeschakeld, verwacht de monitor een periodieke resetopdracht van de rekenmodule via de interne UART. Als de opdracht gedurende drie opeenvolgende time-outperiodes niet wordt ontvangen, zal de monitor de rekenmodule opnieuw opstarten.
START UP TIME (Opstarttijd)	Stelt de tijdsvertraging in voor het tijdstip waarop de monitor de WDT-resetcommando's moet beginnen te ontvangen nadat de rekenmodule is opgestart.
PERIOD TIME (Tijdsperiode)	Hiermee wordt de maximale tijd ingesteld waarbinnen de monitor WDT-resetopdrachten van de rekenmodule moet ontvangen.
SLOT POWER (Sleufvoeding)	Hiermee kan de monitor voeding leveren aan de sleuf voor de optionele kaart tijdens de energiebesparende stand of stand-bymodus. [AUTO] (Automatisch): Er wordt continu stroom geleverd aan de sleuf van de optionele kaart, zelfs tijdens de energiebesparings- en de stand-bymodus. De stroomtoevoer naar de sleuf van de optionele kaart stopt tijdens de energiebesparings- en stand-bymodus, wanneer er geen apparaat is geïnstalleerd. [ON] (Aan): Er wordt continu stroom geleverd aan de sleuf van de optionele kaart, zelfs tijdens de energiebesparings- en de stand-bymodus. [OFF] (Uit): De stroomtoevoer naar de sleuf van de optionele kaart stopt tijdens de energiebesparings- en stand-bymodus. OPMERKING: Om de energiebeheerfunctie te activeren zonder signaalvoer van een apparaat dat is aangesloten op de optionele kaart, stelt u [OPTION POWER] (Voeding optionele kaart) in op [AUTO] (Automatisch) of [ON] (Aan).
RESET (Opnieuw instellen)	Zet alle instelling voor SLOT (Sleuf) terug naar de fabrieksinstellingen, behalve [POWER SUPPLY] (Voeding) in [OPTION], [POWER SUPPLY] (Voeding) en [ADVANCED SETTING] (Voorinstelling) in [COMPUTE MODULE].

*: Deze ingang is beschikbaar wanneer de optionele Raspberry Pi Compute Module-interfacekaart en Raspberry Pi Compute Module zijn geïnstalleerd. Zie pagina 83.

*²: Deze functie is afhankelijk van welke optionele kaart u gebruikt. Deze functie is alleen beschikbaar wanneer een optionele kaart is geïnstalleerd.

*³: Het is mogelijk dat sommige optionele kaarten het niet correct weergeven.

*⁴: Als de optionele kaart een computer is, controleer dan de instellingen van de computer.

NETWORK (Netwerk)

NETWORK MENU (Netwerkmenu)	
NETWORK INFORMATION (Netwerkinformatie)	Hiermee kunt u de netwerkinstellingen van de monitor automatisch of handmatig configureren.
IP SETTING (IP-instelling)	Het IP-adres wordt automatisch verkregen van de DHCP-server wanneer [AUTO] (Automatisch) is geselecteerd. Wanneer [MANUAL] (Handmatig) is geselecteerd, moeten de netwerkinstellingen handmatig worden ingevoerd. Neem contact op met uw netwerkbeheerder voor de juiste gegevens. OPMERKING: Vraag het IP-adres aan uw netwerkbeheerder wanneer [AUTO] is geselecteerd voor [IP setting] (IP-instelling).
IP ADDRESS (IP-adres)	Stel uw IP-adres in van de monitor die op het netwerk is aangesloten wanneer [MANUAL] (Handmatig) is geselecteerd voor [IP setting] (IP-instelling).
SUBNET MASK (Subnetmasker)	Stel uw subnetmaskergegevens in voor de monitor die op het netwerk is aangesloten wanneer [MANUAL] (Handmatig) is geselecteerd voor [IP setting] (IP-instelling).
DEFAULT GATEWAY (Standaardgateway)	Stel uw standaardgateway in voor de monitor die op het netwerk is aangesloten wanneer [MANUAL] (Handmatig) is geselecteerd voor [IP setting] (IP-instelling). OPMERKING: Voer [0.0.0.0] in om de instelling te verwijderen.
DNS	Hiermee kunt u IP-adressen van DHCP-servers instellen. [AUTO] (Automatisch): De DNS-server die met de monitor is verbonden, zal automatisch een IP-adres toewijzen. [MANUAL] (Handmatig): Geef handmatig het IP-adres op van de DNS-server die met de monitor is verbonden. OPMERKING: Vraag het IP-adres aan uw netwerkbeheerder wanneer [AUTO] (Automatisch) is geselecteerd voor [DNS].
DNS PRIMARY (DNS primair)	Voer de primaire DNS-serverinstellingen in van het netwerk dat is aangesloten op het beeldscherm. OPMERKING: Voer [0.0.0.0] in om de instelling te verwijderen.
DNS SECONDARY (DNS secundair)	Voer de secundaire DNS-serverinstellingen in van het netwerk dat is aangesloten op het beeldscherm. OPMERKING: Voer [0.0.0.0] in om de instelling te verwijderen.
MAC ADDRESS (MAC-adres)	Toont het [MAC ADDRESS] (Mac-adres) van de monitor.
EXECUTE (Uitvoeren)	Voert de netwerkinformatie-instellingen uit.
NETWORK SECURITY (Netwerkbeveiliging)	Hiermee schakelt u de netwerkcomponenten voor deze monitorfuncties individueel in of uit. Schakel alle instellingen in wanneer u de update voor de firmware-revisie over het netwerk uitvoert.
INTERFACE	Hiermee schakelt u de netwerkfunctie in of uit voor het op afstand bedienen van de monitor. Wanneer [DISPLAY] (Weergeven) is uitgeschakeld, werken deze functies niet: External Control (Externe besturing), Daisy chain (Serieschakeling)-functies, HTTP-server, SNMP, Crestron, AMX, PJLink. Door het uitschakelen van de [COMPUTE MODULE]-instelling gaat ook de mogelijkheid verloren om netwerkverbindingen en monitors die [COMPUTE MODULE] gebruiken te besturen. OPMERKING: Als u DISPLAY uitschakelt, is monitorbeheer in een serieschakeling van monitors niet beschikbaar. Houd rekening met de gevolgen in installaties met meerdere monitors voordat u dit uitschakelt.
NETWORK PORT (Netwerkpoort)	Hiermee wordt de netwerkpoort van het geselecteerde item in- of uitgeschakeld. Als u dit uitschakelt, wordt de poort gesloten en worden alle functies uitgeschakeld.
APPLY (Toepassen)	Pas de netwerkbeveiligingsinstellingen toe.
PING	Hiermee bevestigt u een geslaagde verbinding met het netwerk door te communiceren met een vooraf ingesteld IP-adres.
IP ADDRESS (IP-adres)	Hiermee stelt u een [IP ADDRESS] (IP-adres) in voor het verzenden van [PING].
EXECUTE (Uitvoeren)	Hiermee controleert u of een antwoord vanaf het [IP ADDRESS] (IP-adres) naar de monitor kan worden verzonden door [PING] te verzenden.
RESET (Opnieuw instellen)	Zet alle NETWORK (Netwerk)-instellingen terug naar de fabrieksinstellingen.

PROTECT (Beschermen)

PROTECT MENU (Menu Bescherming)	
POWER SAVE SETTINGS (energiebesparende instellingen)	
POWER SAVE (Energiebesparing)	<p>Stelt de monitor in staat om al dan niet over te gaan naar de energiebesparende modus. Wanneer [ENABLE] (Inschakelen) is geselecteerd, gaat de monitor in de energiebesparende modus nadat de periode is verstreken waarin geen ingangssignaal is gedetecteerd of er signaalverlies is opgetreden. Wanneer de monitor in de energiebesparende modus staat, zal de ledstroomindicator van kleur veranderen. Raadpleeg de stroomindicatortabel (zie pagina 78). Wanneer [DISABLE] (Ingeschakeld) is geselecteerd, gaat de monitor niet in de energiebesparende modus.</p> <p>Raadpleeg de specificaties van de monitor (zie "M981" op pagina 81) voor informatie over het stroomverbruik.</p> <p>OPMERKING: • Wanneer de monitor op een computer is aangesloten, is het mogelijk dat de beeldschermadapter van de computer niet stopt met het verzenden van digitale gegevens, ook al is er geen beeld op het scherm. Als dit gebeurt, schakelt de monitor niet over naar de stand-bymodus.</p> <p>• Als [AUTO OFF] (Automatisch uitschakelen) of [CUSTOM] (Aangepast) is geselecteerd in [HUMAN SENSING] (Persoonsdetectie)*¹, werkt de energiebesparingsfunctie niet.</p> <p>*¹: De functie is alleen beschikbaar wanneer er verbinding is met de optionele sensoreenheid.</p>
TIME SETTING (Tijdstelling)	Stelt de hoeveelheid tijd in die de monitor moet wachten op het ingangssignaal voordat deze in de energiebesparingsmodus gaat.
POWER SAVE MESSAGE (Energiebesparingsbericht)	Toont een bericht wanneer de monitor in de spaarstand gaat.
QUICK START (Snel aan de slag)	Als [ENABLE] (Ingeschakeld) is geselecteerd, schakelt de monitor snel in wanneer een signaal wordt gedetecteerd. Door deze optie in te schakelen, wordt in de stand-bymodus meer stroom verbruikt.
THERMAL MANAGEMENT (Warmtebeheer)	
FAN CONTROL (Ventilatiebesturing)	<p>Hiermee stelt u de ventilator in.</p> <p>[AUTO] (Automatisch) om de interne onderdelen te beschermen. De ventilator gaat aan wanneer de interne temperatuur van de monitor de bedrijfsparameters overschrijdt. De ventilatoren worden automatisch uitgeschakeld wanneer de interne temperatuur van de monitor binnen de normale bedrijfsspecificaties valt.</p> <p>[ON] (Aan) De ventilator van de monitor is altijd aan.</p> <p>OPMERKING: De ventilator kan niet handmatig worden bediend. Deze staat altijd aan als [ON] (Aan) is geselecteerd in het OSD-menu of wanneer [AUTO] (Automatisch) is geselecteerd en de interne temperatuur van de monitor de opgegeven bedrijfstemperatuur overschrijdt.</p>
FAN SPEED (Ventilatorsnelheid)	De [FAN SPEED] (Ventilatorsnelheid) kan worden aangepast tussen LOW (Laag) en HIGH (Hoog).
DISPLAY (Scherm)	
FAN STATUS (Ventilatorstatus)	Toont de status van de interne ventilator van de monitor.
INTERNAL TEMPERATURE (Interne temperatuur)	Hiermee wordt de status van de interne temperatuur van de monitor weergegeven.
SLOT (Sleuf)	Toont de interne temperatuur van de optionele kaart.
FAN STATUS (Ventilatorstatus)	Toont de status van de ventilator voor de optionele kaart.
INTERNAL TEMPERATURE (Interne temperatuur)	Hiermee wordt de status van de interne temperatuur van het optiebord weergegeven.
SYSTEM FAN REQUIREMENT (Vereiste systeemventilator)	Toon de vereiste werking van de optionele kaart.
OPTION	
COMPUTE MODULE	

PROTECT MENU (Menu Bescherming)	
SCREEN SAVER (Screensaver)	<p>Hiermee wordt het risico op beeldpersistentie verminderd.</p> <p>OPMERKING: • Wanneer de screensaver start, wordt de beeldverhouding gewijzigd naar [FULL] (Volledig). Wanneer de screensaver stopt, keert de beeldverhouding terug naar de huidige [ASPECT] (Beeldverhouding)-instelling.</p> <ul style="list-style-type: none"> • Wanneer de optie [MOTION] (Beweging) is ingesteld op [ON] (Aan), zijn deze functies niet beschikbaar: [MULTI PICTURE] (Multibeeld), [IMAGE FLIP] (Beeld spiegelen) (behalve voor [NONE] (Geen)), [TILE MATRIX] (Tegelmatrix), STILL (Stilstaand beeld), [ROTATE] (Roteren) en POINT ZOOM (Specifiek zoomen). • Als invoer is ingesteld op [DisplayPort1] en de [DisplayPort VERSION] (DisplayPort-versie) is ingesteld op [1.4], wordt deze functie ontgrendeld.
MOTION (Beweging)	<p>Breidt het schermbeeld enigszins uit tot het vooraf ingestelde zoomniveau en verplaatst het beeld vervolgens in vier richtingen (omhoog, omlaag, rechts, links) met het vooraf ingestelde interval. Gebruik de ◀ en ▶ knop op de afstandsbediening om de tijd in te stellen op de [INTERVAL]-schuifregelaar en het zoompercentage op de [ZOOM] (Zoomen)-schuifregelaar.</p> <p>OPMERKING: Deze functie is gedeactiveerd als het DisplayPort-sigitaal 4K (60 Hz) 10bit is.</p>
POWER ON DELAY (Vertraging inschakelen)	<p>Vertraagt het inschakelen van de monitor gedurende de tijd die is ingesteld bij het indrukken van de POWER ON (Aan)-toets.</p>
DELAY TIME (Vertragingstijd)	<p>De vertraging kan worden ingesteld tussen 0 en 50 seconden.</p>
LINK TO ID (Koppelen aan ID)	<p>Koppelt de [DELAY TIME] (Vertragingstijd) aan de ID van de monitor. Dit helpt om stroompieken te voorkomen die kunnen optreden als alle monitors in een opstelling met meerdere monitors tegelijk zouden worden ingeschakeld. Hoe hoger de monitor-ID, hoe langer de vertraging is voordat de monitor wordt ingeschakeld.</p> <p>Als de monitor-ID bijvoorbeeld 20 is en de [DELAY TIME] (Vertragingstijd) is 5 seconden, is de tijd die verstrijkt tussen het moment dat de Aan-knop wordt ingedrukt en het moment dat de stroom daadwerkelijk wordt ingeschakeld 95 seconden.</p> <p>Zo kunnen de 19 monitors in de opstelling met meerdere monitors 5 seconden nadat de vorige is ingeschakeld aangaan.</p> <p>OPMERKING: Als de [DELAY TIME] (Vertragingstijd) is ingesteld op 0 seconden, is er geen verlengde vertraging voor [LINK TO ID] (Koppelen aan ID). De vertragingstijd moet 1 seconde of hoger zijn om de inschakeling te vertragen.</p>
SECURITY SETTINGS (Beveiligingsinstellingen)	<p>Hiermee wordt de beveiligingsfunctie ingesteld.</p>
PASSWORD (Wachtwoord)	<p>Voer het huidige wachtwoord in om de instellingen in dit menu te wijzigen. Het standaardwachtwoord is 0000.</p>
SECURE MODE (Beveiligde modus)	<p>Selecteert wanneer een veiligheidswachtwoord nodig is om de monitor te gebruiken.</p>
START-UP LOCK (Opstartvergrendeling)	<p>Het wachtwoord is vereist bij het inschakelen van de monitor.</p>
CONTROL LOCK (Besturingsvergrendeling)	<p>Het wachtwoord is vereist wanneer u op een knop op het toetsenpaneel of de afstandsbediening van het scherm drukt.</p>
CHANGE PASSWORD (Wachtwoord wijzigen)	<p>Hiermee wordt het wachtwoord voor de beveiligingsfunctie gewijzigd.</p> <p>OPMERKING: Het standaardwachtwoord is [0000].</p>
CURRENT PASSWORD (Huidig wachtwoord)	<p>Voer het huidige wachtwoord in.</p>
NEW PASSWORD (Nieuw wachtwoord)	<p>Voer een nieuw wachtwoord in.</p>
CONFIRM PASSWORD (Wachtwoord bevestigen)	<p>Voer het nieuwe wachtwoord opnieuw in om de wijziging van het wachtwoord te bevestigen.</p>
LOCK SETTINGS (Vergrendelingsinstelling)	<p>Voorkomt dat de monitor wordt bediend met de draadloze afstandsbediening, de knoppen en toets op de monitor of beide. Zie "De knopbediening vergrendelen" (pagina 54 en pagina 55).</p>
ALERT MAIL (Waarschuwingsmail)	<p>Wanneer dit is ingesteld op [ON] (Aan) en het is aangesloten op een netwerk, kan het beeldscherm een e-mailbericht sturen als er een fout optreedt. De e-mailinstellingen moeten worden geconfigureerd in de HTTP-serverinstellingen van de monitor om een waarschuwingsmail te kunnen verzenden. Zie pagina 69.</p>
RESET (Opnieuw instellen)	<p>Zet alle SECURITY (Beveiliging)-instellingen terug naar de fabrieksinstelling, behalve [POWER ON DELAY] (Vertraging bij inschakelen) en [SECURITY SETTINGS] (Beveiligingsinstellingen).</p>

SYSTEM (Systeem)

SYSTEM MENU (Systeemmenu)	
MONITOR INFORMATION (Monitorinformatie)	Toont de modelnaam, het serienummer en de firmwareversie van de monitor.
MODEL	
SERIAL	
CARBON SAVINGS (CO ₂ -besparing)	Toont de geschatte koolstofbesparing in kg-CO ₂ . De factor voor de ecologische voetafdruk in de berekening voor besparing van CO ₂ is gebaseerd op OECD (versie 2008).
CARBON USAGE (Koolstofgebruik)	Toont het geschatte koolstofverbruik in kg-CO ₂ . Dit is een aritmetische schatting, niet de werkelijke meetwaarde. Bij deze schatting wordt geen rekening gehouden met opties.
FIRMWARE	Toont de huidige firmwareversie van de monitor.
MAC ADDRESS (MAC-adres)	Toont het [MAC ADDRESS] (Mac-adres) van de monitor.
DATE & TIME (Datum en tijd)	OPMERKING: Als de netvoeding van de monitor een week lang is uitgeschakeld, stopt de klokfunctie met werken. Stel in dit geval de instelling [DATE & TIME] (Datum en tijd) opnieuw in.
TIME ZONE	Stel het tijdsverschil tussen het gebied waar de monitor wordt gebruikt en de UTC (Universal Time, Coordinated) in.
INTERNET TIME SERVER (Tijdserver op internet)	Hiermee worden de datum en tijd automatisch ingesteld door deze te synchroniseren met de NTP-server op het netwerk. Selecteer [ON] (Aan) en voer vervolgens het IP-adres of de hostnaam in de NTP-server in. Selecteer [UPDATE] (Bijwerken).
YEAR (Jaar)	Stelt het huidige jaar in. Druk op de ◀ of ▶ toets van de afstandsbediening om naar het huidige jaar te gaan. Druk op [UPDATE] (Bijwerken) om de wijziging door te voeren.
MONTH (Maand)	Stelt de huidige maand in. Druk op de ◀ of ▶ toets van de afstandsbediening om naar de huidige maand te gaan. Druk op [UPDATE] (Bijwerken) om de wijziging door te voeren.
DAY (Dag)	Stelt de huidige dag van de maand in. Druk op de ◀ of ▶ toets van de afstandsbediening om naar de huidige dag te gaan. Druk op [UPDATE] (Bijwerken) om de wijziging door te voeren.
TIME (Tijd)	Stelt de huidige tijd in. Markeer het uurveld en druk vervolgens op de ◀ of ▶ toets op de afstandsbediening om naar het huidige uur te gaan en herhaal dit voor het minutenveld. Druk op [UPDATE] (Bijwerken) om de wijziging door te voeren. OPMERKING: <ul style="list-style-type: none"> De klok van de monitor heeft een 24 uursindeling. Als de monitor zich op een locatie bevindt die op dat moment in de zomertijd staat, stel dan het TIME(Tijd)-veld in op wat de huidige tijd zou zijn als de zomertijd niet van kracht is. Schakel vervolgens de functie [DAYLIGHT SAVING] (Zomertijd) in om de klok automatisch aan te laten passen aan de huidige tijd. Deze functie is uitgeschakeld als de [INTERNET TIME SERVER] (Tijdserver op internet) is ingesteld op [ON] (Aan).
CURRENT DATE TIME (Huidige datum en tijd)	Toont de huidige datum en tijd. Deze gegevens geven de wijzigingen in de instellingen van de datum en de tijd niet weer totdat op SET (Instellen) wordt gedrukt op de afstandsbediening.
UPDATE (Bijwerken)	Stelt de datum en tijd in. Wanneer [INTERNET TIME SERVER] (Tijdserver op internet) is ingesteld op [ON] (Aan) wordt de tijd bijgewerkt.
DAYLIGHT SAVING (Zomertijd)	Verandert de real-time klok automatisch in overeenstemming met de zomertijd. OPMERKING: Stel de [DATE & TIME] (Datum en tijd) in voordat u de instelling [DAYLIGHT SAVING] (Zomertijd) inschakelt.
DAYLIGHT SAVING (Zomertijd)	Past automatisch de huidige tijd aan, wanneer de zomertijd van kracht is, op basis van de begin- en einddatum die in dit menu zijn geselecteerd.
BEGIN MONTH/DAY/TIME (BEGINMAAND/DAG/TIJD)	Stel de maand, de dag en het tijdstip in waarop de zomertijd begint.
END MONTH/DAY/TIME (EINDMAAND/DAG/TIJD)	Stel de maand, de dag en de tijd in voor het einde van de zomertijd.
TIME DIFFERENCE (Tijdsverschil)	Stel het tijdsverschil voor de real-time klokafstelling in. Wanneer de zomertijd begint, is dit de hoeveelheid tijd die de real-time klok zal worden aangepast.
EXTERNAL CONTROL (Externe controle)	Stelt het ID-nummer van de monitor in, wijst de monitor toe aan groepen.
MONITOR ID (Monitor-ID)	Stelt het ID-nummer van de monitor in tussen 1 en 100. Dit nummer wordt ook gebruikt door de afstandsbediening in de ID-modus. OPMERKING: Het wordt sterk aanbevolen, om de monitor individueel te kunnen identificeren en te controleren.

SYSTEM MENU (Systeemmenu)	
GROUP ID (Groeps-ID)	Met deze functie wijst u monitors aan groepen toe. Door dit te doen kunt u opdrachten naar alle monitors sturen, waarbij de opdracht alleen voor monitors met de overeenkomende groeps-ID wordt uitgevoerd. Dankzij groeps-ID's kunt u specifieke groepen monitors aansturen via een enkele opdracht, met razendsnelle gelijktijdige bediening. Dit komt bijvoorbeeld van pas als u snel wilt schakelen tussen video-ingangen of tegelmatrixconfiguraties in een videowand. De functie [GROUP ID] (Groeps-ID) wordt alleen gebruikt via LAN- of RS-232C-opdrachten vanaf uw software of beheersysteem. Monitoren kunnen worden toegewezen aan een van de 10 beschikbare groeps-ID's, met de labels A t/m J. Raadpleeg het bestand External_Control.pdf (zie pagina 83) voor de opdrachtcodes van de monitor.
AUTO ID/IP SETTING (Automatische ID/IP-instelling)	Stelt automatisch alle monitor-ID's en/of IP-adressen in een LAN-keten in. Selecteer [START] (Starten) en druk op SET (Instellen) op de afstandsbediening om het menu [AUTO ID/IP SETTING] (Automatische ID/IP-instelling) weer te geven. OPMERKING: <ul style="list-style-type: none"> • Alle wijzigingen aan het menu [AUTO ID/IP SETTING] (Automatische ID/IP-instelling) moeten op de hoofdmonitor, de eerste monitor in de LAN-keten, worden aangebracht. De automatische nummering telt er steeds 1 bij op, beginnend bij de hoofdmonitor. • Schakel de hoofdschakelaar van de monitor niet uit en zet hem niet in stand-by terwijl [AUTO ID/IP SETTING] (Automatische ID/IP-instelling) of [AUTO ID/IP RESET] (Automatische ID/IP opnieuw instellen) wordt uitgevoerd. • Onderbreek de LAN-keten van de monitors niet door netwerkapparaten tussen de monitors aan te sluiten.
SETTING ITEM (Item instellen)	Selecteert welke functie automatisch genummerd moet worden in de LAN-keten. Elk nummer wordt achtereenvolgens toegewezen, beginnend bij het basisnummer dat in dit menu wordt ingesteld.
MONITOR ID (Monitor-ID)	Monitor-ID-nummers worden automatisch toegewezen voor alle monitors in de LAN-keten, beginnend bij de waarde die is ingesteld voor [BASE NUMBER] (Basisnummer). Door deze optie worden de huidige IP-adressen niet gewijzigd.
IP ADDRESS (IP-adres)	IP-adressen worden automatisch toegewezen aan alle monitors in de LAN-keten. De eerste drie octetten worden ingesteld met de indeling in [BASE ADDRESS] (Basisadres), het vierde octet begint bij het BASE NUMBER (Basisnummer) telt daar 1 bij op voor elke volgende monitor in de LAN-keten. Door deze optie worden de huidige monitor-ID's niet gewijzigd.
ID and IP (ID en IP)	Zowel de monitor-ID als het IP-adres worden toegewezen aan alle monitors in de LAN-keten, beginnend bij het [BASE NUMBER] (Basisnummer) en [BASE ADDRESS] (Basisadres).
BASE NUMBER (Basisnummer)	Stelt het beginnummer voor de monitor-ID en/of het IP-adres in. Dit is het nummer dat wordt toegewezen aan de hoofdmonitor. De automatische nummering wijst opeenvolgende nummers toe, beginnend bij dit nummer en daar wordt 1 bij opgeteld voor elke monitor in de LAN-keten. Wanneer AUTO ID (Automatische ID) wordt uitgevoerd: <ul style="list-style-type: none"> - Monitornummers kunnen tussen 1 en 99 liggen. De hoofdmonitor moet echter een beginnummer hebben dat laag genoeg is zodat alle monitors in de LAN-keten opgenomen kunnen worden. De automatische nummering telt er 1 bij op totdat 99 wordt bereikt. Als er bijvoorbeeld 20 monitors in de LAN-keten aanwezig zijn, moet het BASE NUMBER (Basisnummer) 80 of lager zijn. Wanneer AUTO IP (Automatische IP) wordt uitgevoerd: <ul style="list-style-type: none"> - Dit is het vierde octet in het IP-adres. Octetten een tot en met drie worden ingesteld bij BASE ADDRESS (Basisadres). Het BASE NUMBER (Basisnummer) wordt automatisch toegewezen aan de hoofdmonitor en er wordt 1 bij opgeteld tot het einde van de LAN-keten. - Als de hoofdmonitor op een netwerk is aangesloten, zorg er dan voor dat er geen conflicten met het IP-adres zijn voordat u AUTO IP (Automatische IP) uitvoert. Wanneer IP en ID worden uitgevoerd: <ul style="list-style-type: none"> - Het BASE NUMBER (Basisnummer) is het beginnummer van zowel de monitor ID als het vierde octet van het IP-adres. Als de hoofdmonitor op een netwerk wordt aangesloten en er is geen blok met IP-adressen beschikbaar met een nummer dat laag genoeg is om de automatische ID te beginnen, kunt u zodoende AUTO ID (Automatische ID) en AUTO IP (Automatische IP) beter afzonderlijk uitvoeren dan de gecombineerde functie voor automatische ID en IP gebruiken.
BASE ADDRESS (Basisadres)	Stelt het eerste tot en met het derde octet in voor de IP-adressen die worden toegewezen bij automatische nummering. Als de hoofdmonitor op een netwerk is aangesloten, moeten deze velden overeenkomen met de netwerk-IP-nummers voor de monitors die via een LAN bereikt moeten worden, zoals 192.168.0 of 10.0.0. Het vierde octet wordt ingesteld bij [BASE NUMBER] (Basisnummer) en er wordt 1 bij opgeteld, beginnend bij de hoofdmonitor. OPMERKING: [BASE ADDRESS] (Basisadres) is alleen beschikbaar wanneer [IP ADDRESS] (IP-adres) of [ID and IP] (ID en IP) is geselecteerd voor het [SETTING ITEM] (Instelbaar item).
ID/IP SETTING START (Start ID/IP-instelling)	Selecteer YES (Ja) en druk vervolgens op SET (Instellen) op de afstandsbediening om de automatische nummerfunctie te activeren, die eerst het aantal verbonden monitors in de LAN-keten detecteert alvorens verder te gaan.

SYSTEM MENU (Systeemmenu)	
DETECTED MONITORS (Gedetecteerde monitors)	<p>Geeft het aantal verbonden monitors in de LAN-keten weer. Als dit nummer juist is, selecteert u CONTINUE (Doorgaan) en drukt u op SET (Instellen) op de afstandsbediening om met de automatische nummering te beginnen.</p> <p>Als het aantal monitors niet juist is, controleer dan of alle monitors zijn ingeschakeld en de LAN-kabelverbinding tussen de monitors. Selecteer vervolgens RETRY (Opnieuw proberen) en druk op SET (Instellen) om de monitordetectie opnieuw te starten.</p> <p>Wanneer de [AUTO ID/IP SETTING] (Automatische ID/IP-instelling) is voltooid, wordt de status FINISH! op het scherm weergegeven.</p> <p>OPMERKING: Schakel de hoofdschakelaar van de monitor niet uit en zet hem niet in stand-by terwijl [AUTO ID/IP SETTING] (Automatische ID/IP-instelling) wordt uitgevoerd.</p>
AUTO ID/IP RESET (Automatisch ID/IP opnieuw instellen)	Hiermee worden alle monitor-ID's en/of IP-adressen in een LAN-keten opnieuw ingesteld. Selecteer [START] (Starten) en druk op SET (Instellen) op de afstandsbediening om het menu [AUTO ID/IP RESET] (Automatisch ID/IP opnieuw instellen) weer te geven.
RESET ITEM (Item opnieuw instellen)	Selecteer welk item opnieuw ingesteld moet worden voor alle monitors in de LAN-keten.
ID/IP RESET START (Start ID/IP opnieuw instellen)	<p>[MONITOR ID] (Monitor-ID) wijzigt alle monitor-ID's naar 1 (standaardinstelling).</p> <p>[IP ADDRESS] (IP-adres) zet alle IP-adressen van de monitors terug naar hun voorgaande instelling.</p> <p>[ID and IP] (ID en IP) stelt zowel de monitor-ID's als de IP-adressen opnieuw in.</p> <p>Markeer het veld [PRESS (SET) TO EXECUTE] (Druk op Set om uit te voeren) en druk vervolgens op SET (Instellen).</p>
DETECTED MONITORS (Gedetecteerde monitors)	Geeft het aantal gedetecteerde monitors weer.
COMMAND TRANSFER (Opdracht verzenden)	Wanneer [ON] (Aan) is geselecteerd, worden opdrachten die naar de hoofdmonitor worden verzonden, doorgestuurd naar de andere monitors in de LAN-keten.
LANGUAGE (Taal)	Selecteer de taal die in het OSD wordt gebruikt.
OSD	
OSD TIME (OSD-tijd)	Hiermee schakelt u het OSD-menu uit als er een tijd geen activiteit heeft plaatsgevonden. De voorgeprogrammeerde keuzes zijn 10-240 seconden.
OSD POSITION (OSD-positie)	Hiermee bepaalt u waar het OSD op het scherm wordt weergegeven.
OSD SIZE (OSD-afmeting)	Wijzig de grootte van de OSD op het scherm.
INFORMATION OSD (Informatie-OSD)	<p>Selecteert of er al dan niet automatisch informatie over de monitor wordt weergegeven wanneer deze wordt ingeschakeld, een andere ingang krijgt of het huidigeingangssignaal verandert.</p> <p>De informatie omvat de huidige ingang, de audiobron, de beeldverhouding, de resolutie en de verversingssnelheid. De ID en het IP-adres van de monitor worden ook weergegeven, tenzij deze zijn ingesteld op OFF (Uit).</p> <p>Merk op dat de informatie-OSD ook wordt weergegeven wanneer u op de knop DISPLAY (Weergeven) op de afstandsbediening drukt. De afstandsbedieningsfunctie kan niet worden uitgeschakeld.</p>
COMMUNICATION INFO. (Communicatie-info)	<p>Selecteert of de [MONITOR ID] (Monitor-ID) en het [IP ADDRESS] (IP-adres) al dan niet worden weergegeven wanneer [INFORMATION OSD] (Informatie-OSD) op [ON] (Aan) staat of wanneer op de knop DISPLAY (Weergeven) op de afstandsbediening wordt gedrukt.</p> <p>De informatie wordt geselecteerd in [EXTERNAL CONTROL] (Externe besturing) of [NETWORK INFORMATION] (Netwerkinformatie) in [NETWORK] (Netwerk).</p>
OSD TRANSPARENCY (Transparantie OSD)	Hiermee maakt u het OSD gedeeltelijk transparant.
OSD ROTATION (OSD-rotatie)	Hiermee kunt u de OSD-weergaverichting instellen op liggend of staand.
AUTO	De G-sensor detecteert de richting van de monitor en geeft het schermmenu in de juiste richting weer.
LANDSCAPE (Liggend)	Toont het OSD in liggende stand.
PORTRAIT (Staand)	Toont het OSD in staande richting.
KEY GUIDE (Bedieningsaanwijzing)	<p>Toont de Toetsengids van de bedieningstoetsen van de monitor bij het openen van het OSD-menu.</p> <p>De Toetsengids is uitgelijnd met het toetsenpaneel van de monitor en beweegt niet als de OSD-positie verandert. Het is een visuele gids om de positie van de knoppen aan te geven, zodat de functies eenvoudig kunnen worden aangepast wanneer er geen gebruik wordt gemaakt van een afstandsbediening.</p> <p>OPMERKING: Deze functie is niet beschikbaar wanneer [OSD FLIP] (OSD spiegelen) op [ON] (Aan) staat.</p>

SYSTEM MENU (Systeemmenu)	
CLONE SETTING (Klooninstelling)	Hiermee kan een deel van de instellingen van het schermmenu van en naar monitors worden geëxporteerd en geïmporteerd.
CLONE SETTING (Klooninstelling)	Hiermee selecteert u de optie om de instellingen van het schermmenu te importeren of exporteren. USB WRITE (USB SCHRIJVEN): Hiermee exporteert u de monitorinstellingen naar een aangesloten USB-opslagapparaat. USB READ (USB LEZEN): Hiermee importeert u de monitorinstellingen van een aangesloten USB-opslagapparaat. LAN: Hiermee exporteert u de monitorinstellingen naar een andere monitor via een LAN-kabel. OPMERKING: Bij het importeren van instellingen met een USB-opslagapparaat: <ul style="list-style-type: none"> • Formateer het USB-opslagapparaat voor FAT32. • Sluit het USB-opslagapparaat aan op de USB-servicepoort (zie pagina 33).
TARGET INPUT (Doelingang)	Hiermee selecteert u of de instellingen worden geïmporteerd voor [ALL] (Alle) invoer of alleen voor de [CURRENT] (Huidige) invoer. Selecteer afzonderlijk elk van de schermmenu-instellingen die u wilt importeren. De instellingen worden geïmporteerd van het apparaat dat is geselecteerd voor [CLONE SETTING] (Klooninstelling). Optie-items vindt u hieronder. OPMERKING: <ul style="list-style-type: none"> • Deze opties zijn uitgeschakeld als de geselecteerde manier van [CLONE SETTING] (Klooninstelling) [USB WRITE] (USB SCHRIJVEN) is. • De optie [HTTP] is voor het kopiëren van de webinterface-instellingen van de monitor. Tijdens dit proces worden alleen instellingen die niet specifiek voor de monitor zijn geëxporteerd en geïmporteerd.
INPUT (Ingang)	
PICTURE (Beeld)	
AUDIO	
SCHEDULE (Schema)	
SLOT (Sleuf)	
NETWORK (Netwerk)	
PROTECT (BESCHERMEN)	
SYSTEM (SYSTEEM)	
HTTP	
COPY START (Kopiëren starten)	Markeer [PRESS (SET) TO EXECUTE] (Druk op Set om uit te voeren) en druk vervolgens op SET (Instellen) om het importeren of exporteren van de schermmenu-instellingen te starten. Dit veld wordt ingeschakeld als: <ul style="list-style-type: none"> - [CLONE SETTING] (Klooninstelling) is ingesteld op [USB WRITE] (USB schrijven). Door op SET (Instellen) te drukken, begint u met het exporteren van de schermmenu-instellingen naar een gekoppeld USB-opslagapparaat. - [CLONE SETTING] (Klooninstelling) is ingesteld op [USB READ] (USB lezen) of [LAN] en er tenminste één schermmenu-optie is geselecteerd onder [TARGET INPUT] (Doelingang). Door op SET (Instellen) te drukken, begint u met het importeren van de geselecteerde schermmenu-instellingen naar de geselecteerde [TARGET INPUT] (Doelingang). OPMERKING: Zodra dit proces is gestart, kan het niet ongedaan worden gemaakt.
POWER INDICATOR (Stroomindicator)	Schakelt de ledindicator [OFF] (Aan) of [ON] (Uit) die aangeeft dat de monitor is ingeschakeld en in actieve modus staat. De voedingsindicator van de monitor zal niet gaan branden wanneer deze instelling [OFF] (Uit) is.
MUTE SETTING (Instelling Dempen)	Hiermee kunt u de audio- en video-uitvoer van de monitor dempen. AUDIO: Dempst de audio-uitvoer wanneer de knop MUTE (Dempen) op de afstandsbediening wordt ingedrukt. VIDEO: Dempst de video-uitvoer wanneer de knop MUTE (Dempen) op de afstandsbediening wordt ingedrukt. AUDIO & VIDEO: Dempst de audio- en video-uitvoer wanneer de knop MUTE (Dempen) op de afstandsbediening wordt ingedrukt. OPMERKING: De instelling MUTE (Dempen) komt te vervallen in de volgende gevallen: <ul style="list-style-type: none"> • Wijzigen van de [INPUT] (Ingang). • In-/uitschakelen van de monitor met de hoofdschakelaar. • In-/uitschakelen van de monitor met de knop  op de afstandsbediening of het hoofdapparaat. • Terugkeren uit energiebesparing. • Wijzigen van de instelling [MUTE SETTING] (Instelling Dempen). • Wijzen van de instelling [AUDIO MODE] (Audiomodus) • Het volume wordt gewijzigd met de afstandsbediening of de knop van het hoofdapparaat. • Het videosignaal (resolutie/scanfrequentie) wordt gewijzigd.

SYSTEM MENU (Systeemmenu)	
USB	
PC SOURCE (Pc-bron)	<p>Selecteert welk apparaat u wilt gebruiken om de monitor en een apparaat aangesloten op USB-A te bedienen.</p> <p>AUTO (Automatisch): Selecteert automatisch het type PC SOURCE (Pc-bron).</p> <p>EXTERNAL PC (Externe pc): Selecteer deze optie om een pc te gebruiken als deze is aangesloten op de USB2-poort.</p> <p>OPTION (Option): Selecteer deze optie om een optionele kaart te gebruiken. OPTION (Option) is niet beschikbaar als keuze als er geen optionele kaart is geïnstalleerd.</p> <p>COMPUTE MODULE: Selecteer deze optie wanneer een Raspberry Pi Compute Module en interfacekaart geïnstalleerd zijn. COMPUTE MODULE is niet beschikbaar als keuze als er geen Raspberry Pi Compute Module is geïnstalleerd.</p> <p>OPMERKING: • De beschikbare opties zijn afhankelijk van de installatie van interne pc-bronnen in de monitor of de aansluiting van een apparaat op de USB-B-poort. • De interne USB-upstreamhub schakelt over naar een apparaat dat via de USB-B-poort is aangesloten wanneer [EXTERNAL PC] (Externe pc is ingesteld).</p>
USB POWER (USB-voeding)	<p>Voorziet de USB-servicepoort (2A) van stroom. Selecteer [ON] (Aan) voor stroomvoorziening tijdens stand-by.</p> <p>OPMERKING: Het stroomverbruik van apparaten die op deze poort zijn aangesloten, is afhankelijk van de USB-apparaten.</p>
EXTERNAL CONTROL (Externe besturing)	Hiermee kan de monitor worden bestuurd door een apparaat dat op de USB-B-poort is aangesloten.
UPDATE FIRMWARE (Firmware bijwerken)	Update de firmware door het USB-opslagapparaat (FAT32) dat het FIRMWARE-beeldbestand (PAC-bestand) opslaat op de monitor aan te sluiten.
RESET (Opnieuw instellen)	Zet alle instellingen in SYSTEM (Systeem) terug naar de fabrieksinstellingen, behalve [LANGUAGE] (Taal), [OSD ROTATION] (OSD-rotatie), [KEY GUIDE] (Toetsengids), [DATE & TIME] (Datum en tijd) en [DAYLIGHT SAVING] (Zomertijd).
FACTORY RESET (Fabrieksinstellingen)	
RESET (Opnieuw instellen)	<p>Alle items worden teruggezet naar de fabrieksinstellingen, met uitzondering van:</p> <ul style="list-style-type: none"> - [POWER SUPPLY] (Voeding) in de [SLOT] (Sleuf) → [OPTION] (Optie) → [POWER CONTROL] (Voedingsregeling). - [POWER SUPPLY] (Voeding) in de [SLOT] (Sleuf) → [COMPUTE MODULE] → [POWER CONTROL] (Voedingsregeling). - [ADVANCED SETTING] (Voorinstelling) in de [SLOT] (Sleuf) → [COMPUTE MODULE]. - [PASSWORD] (Wachtwoord) in de [PROTECT] (Beschermen) → [SECURITY SETTINGS] (Beveiligingsinstellingen). <p>OPMERKING: Hiermee worden alle items in alle in serie geschakelde monitors gereset. Let op dat u niet per ongeluk alle items reset.</p>

Recyclage- en energie- informatie van de fabrikant

Dit hoofdstuk bevat:

- ⇒ “Het afdanken van uw oude NEC-product” op pagina 109
- ⇒ “Energiebesparing” op pagina 109
- ⇒ “WEEE-merk (Europese Richtlijn 2012/19/EU en wijzigingen hiervan)” op pagina 109

Wij zetten ons nadrukkelijk in voor de bescherming van het milieu en beschouwen recycling als één van de topprioriteiten van het bedrijf in ons streven om de milieulast tot een minimum te beperken. Wij hebben ons voorgenomen om milieuvriendelijke producten te ontwikkelen en streven er steeds naar om de nieuwste onafhankelijke standaarden van instellingen als ISO (Internationale organisatie voor standaardisering) en TCO (Zweedse vakbond) mee te helpen definiëren en na te leven.

Het afdanken van uw oude NEC-product

Het doel van recycling is het milieu te verbeteren door middel van hergebruik, opwaarderen, herstellen of terugwinnen van materialen. Speciale recyclinglocaties zorgen ervoor dat componenten die schadelijk zijn voor het milieu op de juiste wijze worden verwerkt en veilig worden verwijderd. Om voor de beste recycling van onze producten te zorgen, voorzien we in diverse recyclingprocedures en geven we advies over hoe het product op een milieuvriendelijke manier kan worden verwerkt als het einde van de levensduur bereikt is.

Alle vereiste informatie over het verwijderen van het product en landspecifieke informatie over recyclinglocaties vindt u op de volgende websites:

<https://www.sharpnecdisplays.eu/p/greenvision/en/greenvision.xhtml> (in Europa)

<https://www.sharp-nec-displays.com/jp/> (in Japan)

<https://www.sharpnecdisplays.us/> (in de VS).

Beveiligen van persoonlijke gegevens: Er kunnen persoonlijk identificeerbare gegevens, zoals IP-adressen op de monitor worden opgeslagen. Verwijder deze gegevens voordat u de monitor overdraagt of weggooit door de functie FACTORY RESET (Fabrieksinstellingen) uit te voeren.

Energiebesparing

Deze monitor is uitgerust met een geavanceerde energiebesparingsfunctie. Wanneer een Display Power Management-sigitaal (DPMS) naar de monitor wordt verzonden, treedt de energiebesparingsstand in werking. De monitor werkt met één energiebesparingsstand.

Ga voor aanvullende informatie naar:

<https://www.sharpnecdisplays.us/> (in de VS)

<https://www.sharpnecdisplays.eu/p/hq/en/home.xhtml> (in Europa)

<https://www.sharp-nec-displays.com/global/index.html> (wereldwijd)

WEEE-merk (Europese Richtlijn 2012/19/EU en wijzigingen hiervan)



Weggoien van uw gebruikte product: Binnen de Europese Unie

Gezien de wetgeving van de EU, van toepassing in alle lidstaten, is het vereist dat u elektrische en elektronische apparatuur voorzien van het symbool (links) apart wegdoet en scheidt van het huishoudelijke afval. Hieronder vallen ook monitoren en elektrische accessoires zoals signaal- of voedingskabels. Als u dergelijke producten wilt wegdoen, volg dan de richtlijnen van uw lokale overheid of doe navraag bij de winkel waar u het product hebt aangeschaft. Volg, indien van toepassing, de geldende wet- en regelgeving, of eventuele overeenkomsten in uw bezit. Het symbool op elektrische en elektronische producten is mogelijk alleen van toepassing op de huidige lidstaten van de Europese Unie.

Buiten de Europese Unie

Als u woonachtig bent buiten de Europese Unie en elektrische of elektronische apparaten wilt weggooien, neem dan contact op met de lokale overheid om naar de juiste wijze van afvoeren te vragen.



EU: Met het symbool met de afvalbak met het kruis erdoor wordt aangegeven dat gebruikte batterijen niet met het huishoudelijk afval mogen worden weggegooid. Er is een afzonderlijk inzamelingssysteem voor gebruikte batterijen, waardoor deze op de juiste wijze en in overeenstemming met de wetgeving kunnen worden verwerkt en gerecycled.

In overeenstemming met EU-richtlijn 2006/66/EC, en amendementen, mag de batterij niet op een onjuiste manier worden weggegooid. De batterij moet apart worden ingezameld door de plaatselijke afvaldienst.