

安装手册

选件板

MultiSync ME 系列



重要信息

安全措施与维护



为获得最佳性能，请在设置和使用 LCD 彩色显示器时注意以下事项：







关于符号

为了确保安全和正确使用本产品，本手册采用了一些符号来防止对您和他人造成伤害，以及对财产造成损害。符号及其意义描述如下。请确保在阅读本手册之前完全理解它们。







 警告	如果没注意此符号并错误地操作产品，可能会导致事故或重大伤亡。
 小心	如果不注意此符号并错误地操作产品，可能会导致人员受伤，或对周围的财产造成损坏。

符号的示例

	 表示警告或告诫。 此符号表示应该小心触电。
	 表示禁止操作。 此符号表示必须禁止某件事。
	 表示强制性操作。 此符号表示必须从电源插座拔掉电源线。

 警告	
1	 拔掉电源线 如果产品故障，请拔掉电源线。 如果产品冒烟或发出奇怪的气味或声音，或者如果产品掉落或机壳损坏，请关闭电源，然后拔掉电源线。不如此做可能不仅导致着火或触电，还可能导致视觉伤害。联系经销商请求维修。 切勿尝试自己修理产品。这样做很危险。
2	   请勿打开或卸下产品的机壳。 请勿拆卸产品。 产品周围有高压区域。打开或卸下产品护盖并改动产品可能会使您遭受电击、火灾或其他危险。 请有资质的维修人员进行所有维修。
3	 如果产品有结构损坏，请勿使用。 如果发现任何结构损坏，例如裂缝或不自然的摆动，请合格的维修人员进行维修。如果在此条件下使用产品，则产品可能会掉落或造成人身伤害。

 警告

4		<p>小心操作电源线。损坏电源线可能会导致火灾或触电。</p> <ul style="list-style-type: none">• 请勿在电源线上放置重物。• 请勿将电源线放在产品下面。• 请勿用毯子等覆盖电源线。• 请勿刮破或修理电源线。• 请勿弯折、扭曲或大力拉扯电源线。• 请勿加热电源线。 <p>如果电源线破损（线芯外露、断丝等），请要求经销商更换。</p>
5		<p>如果听到雷声，请勿触摸电源插头。这样做可能会导致触电。</p>
6		<p>请根据电源线表使用产品附带的电源线。</p> <p>如果产品未附带电源线，请联系 NEC。对于所有其他情况，请使用插头类型与产品所用的电源插座相匹配的电源线。兼容电源线对应于电源插座的交流电压，已获得认证并符合购买国的安全标准。</p>
7		<p>为确保正确安装，强烈建议由经过培训的服务人员来操作。</p> <p>未遵循标准安装程序可能会导致产品损坏或对用户或安装人员造成伤害。</p>
8	 	<p>请按照以下信息安装产品。</p> <p>如果没有台式支架或其他安装附件作为支撑，则无法使用或安装本产品。</p> <ul style="list-style-type: none">• ME651：请勿在带有桌面支架的地板上使用本产品。请在桌子上或在安装配件的支撑下使用本产品。 <p>在运输、移动或安装产品时，请安排必要的人数，以便能够安全地抬起产品而不会造成人身伤害或损坏产品。</p> <p>我们建议至少安排两个人来操作 ME431/ME501/ME551，并至少安排四个人来操作 ME651。</p> <p>有关安装或拆卸的详细信息，请参阅选配安装设备随附的说明。</p> <p>请勿覆盖产品上的通风孔。不当安装本产品可能会导致产品损坏、触电或火灾。</p> <p>请勿将产品安装在以下位置：</p> <ul style="list-style-type: none">• 通风不良的空间。• 靠近散热器，其他热源或阳光直射。• 持续振动的区域。• 潮湿、多尘、蒸汽多或油腻的区域。• 户外。• 湿度快速变化且可能发生冷凝的高温环境。• 强度不足以支撑产品和安装配件的天花板或墙面上。 <p>请勿倒置安装产品。</p>



警告



防止因地震或其他撞击而倾翻和跌落。

为防止因地震或其他撞击引起翻倒而导致产品损坏，请务必将产品安装在稳定的位置并采取措施防止掉落。

防止跌落和倾翻的措施旨在降低受伤风险，但可能无法保证有效应对所有地震。

产品可能会倾翻并造成人身伤害。

- 组合使用产品与选配台式支架时，请使用可支撑产品重量的绳索或链条将产品固定在墙面上，以防止产品掉落。请使用产品或台式支架随附的夹具和螺钉将绳索或链条固定在产品上。根据台式支架的不同，支架具有防止倾翻的结构。请参阅台式支架手册。
- 在移动产品之前，请务必从墙上取下绳索或链条，以免造成人身伤害或产品损坏。

产品可能会掉落并造成人身伤害。

- 请勿尝试使用安装安全线来悬挂产品。
- 请将产品安装在墙壁或天花板上足以支撑监视器重量的区域。
- 使用安装附件（如挂钩、吊环螺栓或安装件）准备产品，然后用安全线固定产品。安全线不能完全收紧。
- 在安装产品之前，请确保安装附件的强度足以支撑产品的重量和大小。







稳定性危害。

产品可能会掉落，导致严重的人身伤害甚至死亡。为避免造成伤害，必须根据安装说明将该产品牢固地安装到地面/墙面上。

通过采取简单的预防措施，可以避免许多伤害，特别是对儿童的伤害，例如：









- 始终使用产品制造商建议的支架或安装方法。
- 始终使用可以安全支撑产品的家具。
- 始终确保产品未悬挂在支撑家具的边缘。
- 始终教育儿童关于攀爬家具并接触产品或其控件的危险。
- 始终合理规整连接至产品的电源线和电缆布线，以避免绊倒、拉扯或抓握的风险。
- 切勿将产品放置在不稳定的位置。
- 切勿将产品放置在高大的家具（例如，橱柜或书柜）上，而未将家具和产品固定在合适的支架上。
- 切勿将产品放置在产品与支撑家具之间的布料或其他材料上。
- 切勿将玩具和遥控器等可能诱使儿童攀爬的物品放在产品顶部，或放置产品的家具的顶部。
- 如果要保留和移动现有产品，同样应当关注上述注意事项。

 警告

10		请勿将本产品放在倾斜或不稳定的推车、支架或桌子上。否则可能会导致掉落或倾翻，并造成人身伤害。
11	 	请勿将任何物体插入到机壳插槽中。否则可能会导致触电、火灾或产品故障。请把物体放在远离儿童和婴儿的地方。
12		请勿将任何液体溅入机壳内或在靠近水的地方使用产品。 立即关闭电源并从墙壁插座拔掉产品插头，然后将维修工作交给有资质的维修人员。否则可能会导致触电或引发火灾。
13		在清洁产品时，请勿使用可燃气体喷雾剂清除灰尘。否则可能会引起火灾。
14		牢固地固定选件板。 务必使用原装螺钉牢固地固定选件板，以防止选件板从产品上掉落。选件板掉落可能会对您造成伤害。



小心

1	  	<p>处理电源线。</p> <p>小心操作电源线。损坏电源线可能会导致火灾或触电。</p> <ul style="list-style-type: none">• 在将电源线连接到产品的 AC IN 终端时，请确保安全牢固地插入接头。• 请拧紧螺钉和夹具，将电源线固定在产品上，以防止连接松动。 (建议的紧固力度：120 - 190 N•cm)。• 请勿用湿手连接或断开电源线。• 要连接或断开电源线时，只能握住插头拔出电源线。• 清理产品时，为安全起见，要事先从电源插座拔出电源线。定期使用柔软的干抹布清洁电源线上的灰尘。• 在移动产品之前，确保断开产品电源，然后将电源线从电源插座拔出来，检查是否连接产品和其他设备的所有线缆都断开了连接。• 如果您不打算长时间使用产品，请务必从电源插座拔掉电源线。• 本设备的设计用于电源线接地的情况。如果电源线未接地，可能会导致触电。请确保电源线正确接地。
2		<p>请勿捆扎电源线和 USB 电缆。这样可能导致热量散不出去并引发火灾。</p>
3		<p>请勿在过高的电压下连接至局域网。</p> <p>使用 LAN 电缆时，请勿使用可能有过高电压的接线连接到外围设备。LAN 端口上电压过高可能会导致触电。</p>
4		<p>请勿爬到安装产品的桌子上。请勿将本产品安装在带滚轮的桌子上，如果桌上的滚轮没有锁定的话。产品可能会掉落从而导致产品损坏或人员受伤。</p>
5		<p>安装、卸下选配台式支架以及进行高度调整。</p> <ul style="list-style-type: none">• 安装台式支架时，请小心操作，以免夹伤手指。• 将产品安装在错误的高度会导致倾斜。 请将产品安装在适当的高度，以免造成人身伤害或产品损坏。
6		<p>不要推产品或在产品上攀爬。不要抓取产品或吊在产品上。</p> <p>产品可能会掉落从而导致产品损坏或人员受伤。</p>
7		<p>请勿撞击 LCD 面板表面，否则可能会严重损坏产品或造成人身伤害。</p>



小心

8		<p>电池使用不当会导致漏液或爆裂。</p> <ul style="list-style-type: none"> 在插入电池时，请确保每个电池上的 (+) 和 (-) 符号与电池仓的 (+) 和 (-) 符号相匹配。 请勿混用电池品牌。 请勿组合使用新旧电池。这会缩短电池寿命或导致电池漏液。 请立即取出废旧电池，以防止电池酸液泄漏到电池盒中。 请勿触摸泄漏的电池酸液，否则可能会伤害您的皮肤。 将电池置入火中或热烤箱中，或将其机械压碎或切割会导致爆炸。 将电池放置在极高温的环境中，或将电池置于极低的气压下，可能会导致爆炸或易燃液体或气体泄漏。 处置电池时，请与经销商或当地管理机构联系。
9		适合在受控发光环境下的娱乐用途，以避免来自屏幕的反射干扰。
10		连续运行冷却风扇时，建议每月至少清洁一次通风孔。否则可能会引发火灾、导致触电或产品损坏。
11		为了确保产品的可靠性，请至少每年清洁机壳后侧的通风孔一次，以去除尘土和污垢。否则可能会引发火灾、导致触电或产品损坏。

电源线表

插头类型	北美	欧洲大陆	英国	中国	日本
插头形状					
地区	美国/加拿大	欧盟	英国	中国	日本
电压	120*	230	230	220	100

* 请在 125 V 电源下使用此电源线。

须知： 本产品只能在购买所在国家进行维修。

MultiSync 是 NEC Display Solutions, Ltd. 在日本和其它国家/地区拥有的商标或注册商标。

Intel 和 Intel 徽标是 Intel Corporation 或其子公司的商标。

其它所有品牌和产品名称分别是各自所有者的商标或注册商标。

安装选件板

您可以安装符合 Intel® Smart Display Module Small (Intel® SDM-S) 和 Intel® Smart Display Module Large (Intel® SDM-L) 规格的选件板。

1. 关闭主电源开关。
2. 将显示器正面朝下放置在大于显示器屏幕的平坦表面上。使用坚固、可以轻松支撑显示器的重量的桌子。
须知： 为避免刮擦 LCD 面板，在将显示器正面朝下放置之前，请始终在桌子上放一块软布，例如一块比显示器屏幕大的毯子。确保桌子上没有任何可能损坏显示器的物品。
3. 卸下插槽盖 ① 和 ②，然后卸下选件盖 ①（图 1）。
使用 Intel® SDM-L 型选件板时，将中央导轨向右滑动并卸下。逆向操作以将它们重新装上（图 1-1）。
4. 用卸下的螺钉（图 2）装上随附的选件盖 ②。



图 1



图 1-1

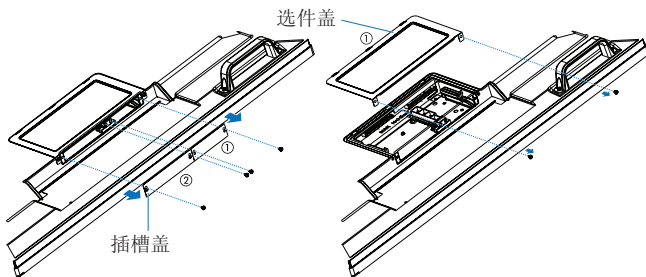
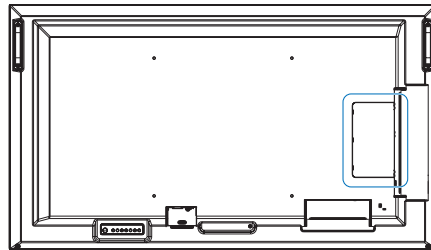

图 2

5. 将选件板插入显示器，并用卸下的螺钉将其固定到位（图 2）。
（建议的紧固力度：50 - 80 N•cm）。

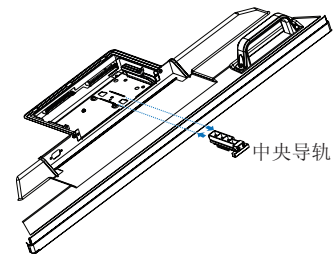
6. 要封装不使用的插槽开口，请用卸下的螺钉（参见图 1）重新装上插槽盖（① 或 ②）。在安装插槽盖 ① 或 ② 时，请使用插槽盖（图 3）上的孔 (A)，如下所示。

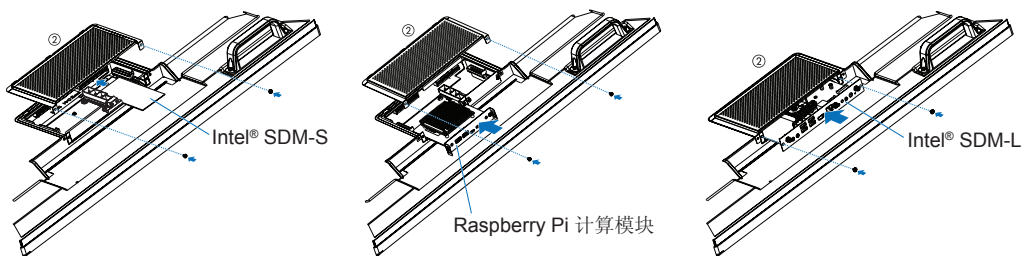

图 3

须知： 除非您的显示器是作为特殊套装的一部分购买的，否则包装盒中不会包含任何选件板或将其安装在显示器上。这些是可选配件，可单独购买。请与您的供应商联系，以获取适用于您的显示器的选件板列表。

请确保将选件板以正确的方向插入插槽。

在用螺钉固定之前，请勿过度用力操作选件板。

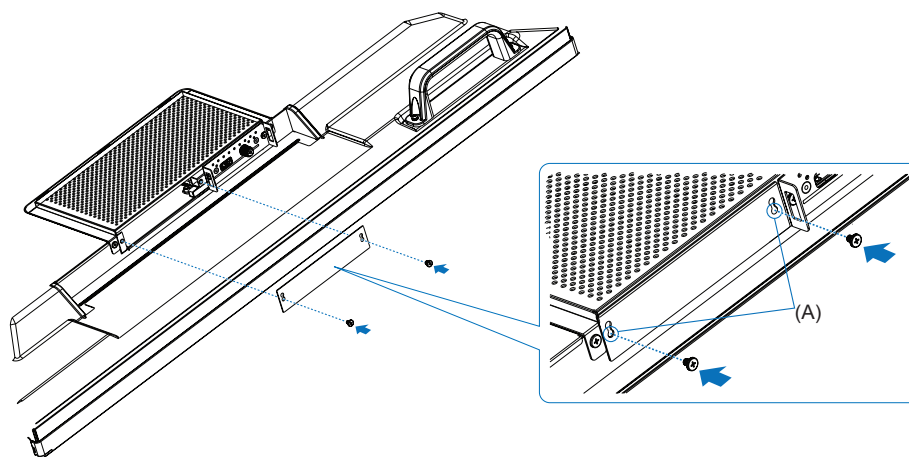
警告： 请参阅“警告14”。