

# **Руководство по монтажу**

**Дополнительная панель**

MultiSync ME-серии



# Важная информация

## Меры предосторожности и техническое обслуживание







ДЛЯ ОПТИМАЛЬНОГО КАЧЕСТВА ПРИ  
НАСТРОЙКЕ И ИСПОЛЬЗОВАНИИ ЦВЕТНОГО  
ЖК-МОНИТОРА СЛЕДУЕТ УЧЕСТЬ СЛЕДУЮЩЕЕ:







### Описание символов

Чтобы обеспечить безопасное и правильное использование изделия, в настоящем руководстве используется ряд символов для предотвращения травм пользователей и других лиц, а также ущерба имуществу. Символы и их значение описаны ниже. Перед прочтением настоящего руководства обязательно изучите их.







 <b>ПРЕДОСТЕРЕЖЕНИЕ</b>	Данный символ требует проявления осторожности. В ином случае, а также при неправильном обращении с изделием это может повлечь несчастные случаи, приводящие к серьезным травмам или смерти.
 <b>ПРЕДУПРЕЖДЕНИЕ</b>	Данный символ требует проявления осторожности. В ином случае, а также при неправильном обращении с изделием это может повлечь травмы или повреждение окружающего имущества.

### Примеры символов

	 Указывает на предостережение или предупреждение. Этот символ указывает, что необходимо быть внимательным поскольку возможно поражение электрическим током.
	 Указывает на запрещенное действие. Этот символ указывает на что-то, что должно быть запрещено.
	 Обозначает обязательное действие. Этот символ указывает на необходимость отключения шнура питания от электрической розетки.

 <b>ПРЕДОСТЕРЕЖЕНИЕ</b>		
1	 ОТКЛЮЧИТЕ ШНУР ПИТАНИЯ	При неисправности устройства отключите шнур питания.  Если от устройства исходят дым, нехарактерные запахи или звуки, если устройство упало или сломан корпус, отключите питание, затем отсоедините шнур питания от электрической розетки. Несоблюдение этого указания может привести не только к возгоранию или поражению электрическим током, но и к ухудшению зрения. По вопросам ремонта обратитесь к поставщику оборудования.  Запрещается ремонтировать устройство своими силами. Это опасно.
2	  	Не вскрывайте и не снимайте корпус устройства.  Не разбирайте устройство.  Внутри устройства есть области, в которых присутствует высокое напряжение. Открывание или снятие крышек устройства и внесение модификаций в его конструкцию могут привести к возгоранию, поражению электрическим током или другим травмам.  По всем вопросам обслуживания обращайтесь к квалифицированному обслуживающему персоналу.
3		Не пользуйтесь устройством при наличии структурных повреждений.  Если вы обнаружите любые структурные повреждения, например, трещины или неестественные колебания, обращайтесь к квалифицированному обслуживающему персоналу. Использование устройства, находящегося в таком состоянии, может привести к его падению или к телесным повреждениям.

 **ПРЕДОСТЕРЕЖЕНИЕ**

4		<p>С шнуром питания следует обращаться аккуратно. Повреждение шнура может привести к пожару или поражению электрическим током.</p> <ul style="list-style-type: none"> <li>• Запрещается ставить на шнур тяжелые предметы.</li> <li>• Запрещается размещать шнур под устройством.</li> <li>• Запрещается накрывать шнур, например, тканью.</li> <li>• Запрещается царапать и модифицировать шнур.</li> <li>• Запрещается сгибать, скручивать и тянуть за шнур с чрезмерной силой.</li> <li>• Запрещается подвергать шнур воздействию тепла.</li> </ul> <p>При наличии повреждений шнура (оголенные жилы, обрывы проводов и т. д.) обратитесь к продавцу для его замены.</p>
5		<p>Не прикасайтесь к электрической вилке во время грозы. Это может привести к поражению электрическим током.</p>
6		<p>Используйте шнур питания из комплекта устройства в соответствии с таблицей совместимости шнуров питания.</p> <p>Если в комплекте поставки устройства отсутствует шнур питания, свяжитесь с компанией NEC. В остальных случаях используйте шнур питания с разъемом, который соответствует конструкции розетки в месте установки устройства. Совместимый шнур питания соответствует напряжению переменного тока в сетевой розетке, одобрен в стране приобретения и соответствует ее стандартам безопасности.</p>
7		<p>Для грамотного монтажа настоятельно рекомендуется обратиться к обученному специалисту. Несоблюдение стандартных процедур монтажа может привести к повреждению устройства, причинить травму пользователю или монтажнику.</p>
8	 	<p>Устанавливайте устройство в соответствии с приведенной ниже информацией.</p> <p>Устройство нельзя использовать без настольной подставки или другого крепления для опоры.</p> <ul style="list-style-type: none"> <li>• ME651: ЗАПРЕЩЕНО устанавливать устройство на пол, используя настольную подставку. Установите устройство на стол или воспользуйтесь монтажными приспособлениями.</li> </ul> <p>Для транспортировки, перемещения и установки устройства используйте такое количество людей, которое необходимо, чтобы поднять устройство без причинения травм и без повреждения устройства.</p> <p>Рекомендуется не менее двух человек для ME431/ME501/ME551 и не менее четырех человек для ME651.</p> <p>Процедуры установки и снятия подробно описаны в инструкциях, прилагаемых к дополнительному монтажному оборудованию.</p> <p>Не закрывайте вентиляционные отверстия устройства. Неправильная установка устройства может привести к его повреждению, к поражению электрическим током или возгоранию.</p> <p>Не устанавливайте устройство в местах, указанных ниже.</p> <ul style="list-style-type: none"> <li>• В плохо проветриваемых помещениях.</li> <li>• Рядом с батареей, другими источниками тепла или под прямыми солнечными лучами.</li> <li>• В местах с длительной вибрационной нагрузкой.</li> <li>• В помещениях, насыщенных влагой, пылью, парами воды или масел.</li> <li>• Вне помещений.</li> <li>• В местах, где вероятно воздействие высоких температур, резких скачков влажности и конденсации.</li> <li>• На потолке или стене, которые недостаточно прочны, чтобы выдержать вес устройства и монтажных приспособлений.</li> </ul> <p>Не переворачивайте устройство.</p>

 **ПРЕДОСТЕРЕЖЕНИЕ**



Исключите возможность опрокидывания и падения устройства в случае землетрясения или резких ударных воздействий.

Во избежание травм и повреждений устройства, причиной которых может стать его опрокидывание в результате землетрясения или иного ударного воздействия, устанавливайте устройство на устойчивую поверхность и принимайте меры для предотвращения его падения.

Меры, предотвращающие опрокидывание и падение, снижают риск травм, однако могут оказаться неэффективными в случае землетрясения.

**Устройство может опрокинуться, причинив травму.**

- Если устройство поставляется с дополнительной настольной подставкой, прикрепите его к стене, используя трос или цепь, способные выдержать его вес. Зафиксируйте трос или цепь при помощи винтов и зажимов, входящих в комплект устройства или настольной подставки.  
Возможно, настольная подставка оснащена механизмом защиты от опрокидывания. Изучите руководство по использованию настольной подставкой.
- Обязательно отсоедините провод питания от розетки перед перемещением устройства, чтобы исключить риск травм и повреждений устройства.

**Устройство может опрокинуться, причинив травму.**

- Не пытайтесь повесить устройство, используя установочный страховочный тросик.
- Размещайте устройство в достаточно прочной зоне стены или потолка, способной выдержать вес устройства.
- Установите устройство, используя монтажные приспособления — крюк, болт с проушиной и другие компоненты — а затем зафиксируйте с помощью страховочного тросика. Страховочный тросик не должен быть сильно натянут.
- Перед установкой устройства убедитесь, что монтажные приспособления достаточно крепкие, чтобы выдержать его вес.







Опасность в связи с неустойчивостью.

Устройство может упасть, что может привести к серьезным травмам или даже к гибели. Для предотвращения травм устройство требуется надежно закрепить на полу или на стене в соответствии с руководством по установке.









Многих травм, в особенности детских, можно избежать, принимая простые меры предосторожности:

- **ОБЯЗАТЕЛЬНО** используйте подставки и способы установки, рекомендованные производителем устройства.
- **ОБЯЗАТЕЛЬНО** используйте мебель, которая может служить надежной опорой для устройства.
- **ОБЯЗАТЕЛЬНО** следите за тем, чтобы устройство не выступало за края мебели, на котором оно стоит.
- **ОБЯЗАТЕЛЬНО** говорите детям о том, что опасно забираться на мебель, чтобы дотянуться до устройства или его органов управления.
- **ОБЯЗАТЕЛЬНО** убирайте шнуры и кабели, подсоединенные к устройству, чтобы за них нельзя было споткнуться, потянуть или ухватиться.
- **НИ В КОЕМ СЛУЧАЕ** не размещайте устройство в небезопасном месте.
- **НИ В КОЕМ СЛУЧАЕ** не ставьте устройство на высокие предметы мебели (например, посудные или книжные шкафы), если мебель и устройство не закреплены на подходящей опоре.
- **НИ В КОЕМ СЛУЧАЕ** не ставьте устройство на ткань или другие материалы, которые могут оказаться между устройством и мебелью.
- **НИ В КОЕМ СЛУЧАЕ** не кладите на устройство или мебель предметы, за которыми могут потянуться дети, например, игрушки и пульты дистанционного управления.
- Если вы собираетесь сохранить и переставить в другое место устройство, которым пользовались раньше, выполните те же рекомендации.





 **ПРЕДОСТЕРЕЖЕНИЕ**

10		Не ставьте устройство на тележку, подставку или стол с наклонной или неустойчивой поверхностью. Оно может упасть или опрокинуться и причинить травму.
11	 	Не вставляйте никакие предметы в пазы корпуса. Это может стать причиной поражения электрическим током, возгорания или поломки устройства. Храните опасные предметы в местах, недоступных для детей.
12		Не проливайте жидкости на корпус и не пользуйтесь устройством вблизи воды. Немедленно выключите питание и отсоедините устройство от сетевой розетки, а затем обратитесь к квалифицированному обслуживающему персоналу. Это может привести к поражению электрическим током или воспламенению.
13		Для удаления пыли при очистке устройства не используйте горючие аэрозоли. Это может привести к воспламенению.
14		Надежно зафиксируйте дополнительную панель. Убедитесь, что дополнительная панель надежно закреплена при помощи винтов из комплекта, чтобы предотвратить ее выпадение из устройства. Падение дополнительной панели может быть опасным.

 **ПРЕДУПРЕЖДЕНИЕ**

1	  	<p>Обращение с шнуром питания.</p> <p>С шнуром питания следует обращаться аккуратно. Повреждение шнура может привести к возгоранию или поражению электрическим током.</p> <ul style="list-style-type: none"> <li>• При подключении шнура питания к разъему AC IN на устройстве убедитесь, что разъем полностью и надежно вставлен.</li> <li>• Чтобы соединение не ослабло, закрепите шнур питания на устройстве винтом и зажимом. (Рекомендуемый момент затяжки: 120 — 190 Н•см).</li> <li>• Запрещается подсоединять и отсоединять шнур питания мокрыми руками.</li> <li>• При подсоединении и отсоединении удерживайте шнур питания за вилку.</li> <li>• Выполняя очистку устройства, в целях безопасности заранее отключите шнур питания от электрической розетки. Регулярно очищайте шнур питания от пыли мягкой сухой тканью.</li> <li>• Перед перемещением устройства убедитесь, что питание отключено, затем отсоедините шнур питания от электрической розетки и проверьте, что отсоединены все кабели, соединяющие устройство с другими устройствами.</li> <li>• Если вы не планируете использовать устройство в течение долгого времени, обязательно отсоедините шнур питания от электрической розетки.</li> <li>• Это оборудование предназначено для использования с заземленным шнуром питания. Если шнур питания не заземлен, это может привести к поражению электрическим током. Убедитесь, что шнур питания правильно заземлен.</li> </ul>
2		Не скручивайте шнур питания и кабель USB в один жгут. В нем может скопиться тепло, что приведет к возгоранию.
3		Не подключайтесь к сети LAN с чрезмерно высоким напряжением. При использовании кабеля LAN не подсоединяйте периферийное устройство через проводку, на которой может возникать чрезмерно высокое напряжение. Чрезмерно высокое напряжение на порте LAN может привести к поражению электрическим током.
4		Не забирайтесь на стол, на котором установлено устройство. Не устанавливайте устройство на стол с колесиками, если колесики стола не были надежно заблокированы. Устройство может упасть, что приведет к его повреждению или к травме.
5		Установка, снятие и регулировка по высоте дополнительной настольной подставки. <ul style="list-style-type: none"> <li>• Устанавливая настольную подставку, удерживайте устройство, чтобы не прищемить пальцы.</li> <li>• Установка устройства на неправильной высоте может привести к опрокидыванию. Расположите устройство на правильной высоте, чтобы исключить риск травм и повреждения устройства.</li> </ul>
6		Не толкайте устройство и не забирайтесь на него. Не хватайтесь и не повисайте на нем. Устройство может упасть, что приведет к его повреждению или к травме.
7		Не надавливайте на ЖК-панель устройства. Это может привести к травме или к значительному повреждению устройства.

**⚠ ПРЕДУПРЕЖДЕНИЕ**

8		<p>Неправильное использование батареек может привести к протеканию электролита или к взрыву.</p> <ul style="list-style-type: none"> <li>• Вставьте батарейки, совместив знаки (+) и (–) на каждой батарейке со знаками (+) и (–) в батарейном отсеке.</li> <li>• Не используйте одновременно батарейки разных производителей.</li> <li>• Не используйте вместе старые и новые батарейки. Это может сократить срок службы батареек или привести к утечке жидкости из батареек.</li> <li>• Немедленно извлекайте нерабочие батарейки, чтобы предотвратить протечку кислоты из батареек в батарейный отсек.</li> <li>• Не прикасайтесь к кислоте, выделяющейся из батарейки, чтобы не травмировать кожу.</li> <li>• Не бросайте батарейки в огонь или горячую духовку, не разрушайте и не вскрывайте их, поскольку это может привести к взрыву.</li> <li>• Воздействие экстремально высокой температуры или экстремально низкого давления воздуха может привести к взрыву, утечке горючей жидкости или газа.</li> <li>• Уточните правила утилизации батареек у дилера или в местном компетентном ведомстве.</li> </ul>
9		<p>Подходит для развлекательных целей в контролируемых условиях освещения, что позволит избежать мешающих отражений от экрана.</p>
10		<p>При постоянном использовании вентилятора рекомендуется тщательно протирать вентиляционные отверстия как минимум один раз в месяц. Невыполнение этого требования может привести к возгоранию, поражению электрическим током или повреждению устройства.</p>
11		<p>Для обеспечения надежной работы устройства удаляйте грязь и пыль с вентиляционных отверстий на задней стенке корпуса как минимум один раз в год. Невыполнение этого требования может привести к возгоранию, поражению электрическим током или повреждению устройства.</p>

**Таблица шнура питания**

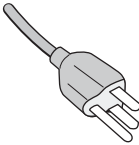
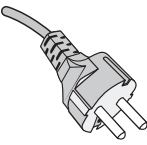
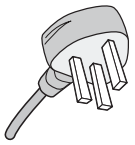
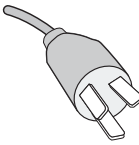
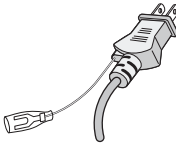
Тип штекера	Северная Америка	Европейский, континентальный	Соединенное Королевство	Китай	Япония
Форма штекера					
Регион	США/Канада	Евросоюз	Соединенное Королевство	Китай	Япония
Напряжение	120*	230	230	220	100

\* Используйте кабель питания под напряжением 125 В.

**ПРИМЕЧАНИЕ:** Это изделие допускается обслуживать только в стране приобретения.

MultiSync — это товарный знак или зарегистрированный товарный знак NEC Display Solutions, Ltd. в Японии и других странах.

Intel и логотип Intel являются товарными знаками корпорации Intel или ее дочерних компаний.

Все другие марки и названия продуктов являются товарными знаками или зарегистрированными товарными знаками их соответствующих владельцев.

## Монтаж дополнительной панели

Можно установить дополнительную панель, которая соответствует техническим характеристикам Intel® Smart Display Module Small (Intel® SDM-S) или Intel® Smart Display Module Large (Intel® SDM-L).

1. Отключите питание с помощью главного выключателя.
2. Поставьте монитор экраном вниз на ровную плоскую поверхность, чья площадь превышает площадь экрана монитора. Лучше всего для этого подходит устойчивый стол, который может выдержать вес монитора.

**ПРИМЕЧАНИЕ:** Чтобы избежать царапин ЖК-панели, перед размещением монитора на столе экраном вниз на стол необходимо положить мягкую ткань, например полотенце, чья площадь будет превышать площадь экрана монитора. Убедитесь, что на столе отсутствуют предметы, которые могут повредить монитор.

3. Снимите КРЫШКУ РАЗЪЕМА ① и ②, а затем ДОПОЛНИТЕЛЬНУЮ КРЫШКУ ① (Рис. 1).

Если используется дополнительная панель Intel® SDM-L, сдвиньте ее вправо и снимите ЦЕНТРАЛЬНУЮ НАПРАВЛЯЮЩУЮ. Повторите процесс в обратном порядке, чтобы снова подсоединить элементы (Рис. 1-1).

4. Закрепите прилагаемую ДОПОЛНИТЕЛЬНУЮ КРЫШКУ ② вывернутыми винтами (Рис. 2).



Рис. 1



Рис. 1-1

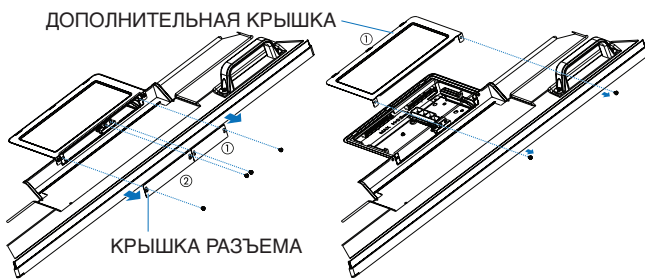
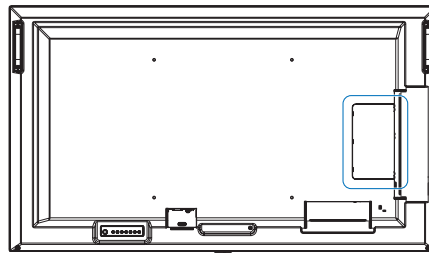

Рис. 2

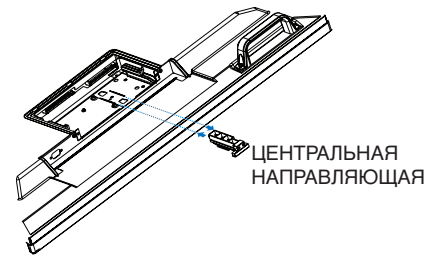

5. Вставьте дополнительную панель в монитор и присоедините ее при помощи вывернутых винтов (Рис. 2). (Рекомендуемый момент затяжки: 50 — 80 Н•см).

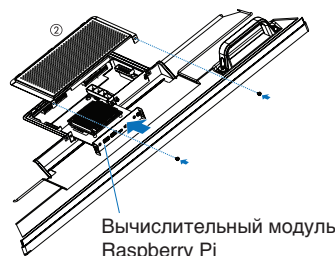
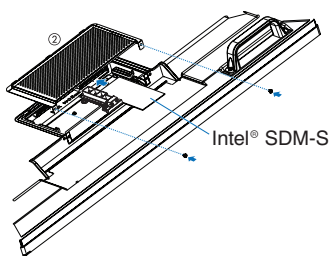
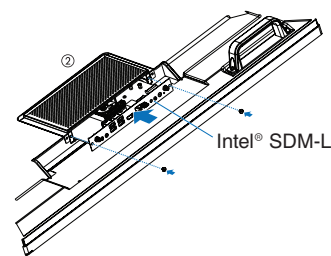

6. Чтобы закрыть отверстие неиспользуемого разъема, повторно установите КРЫШКУ РАЗЪЕМА (① или ②), закрепив вывернутыми винтами (см. **Рис. 1**). При закреплении КРЫШКИ РАЗЪЕМА ① или ② используйте отверстия (A) на КРЫШКЕ РАЗЪЕМА, показанные ниже (**Рис. 3**).

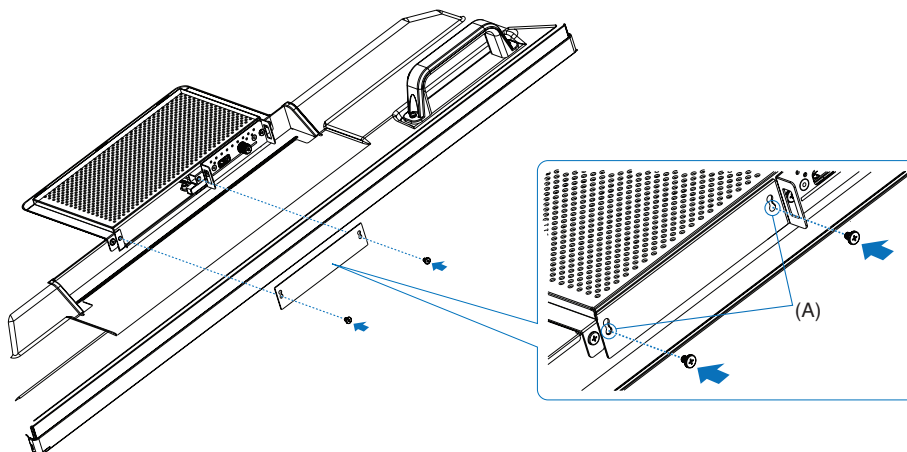

**Рис. 3**

**ПРИМЕЧАНИЕ:** Если монитор не покупается в рамках специального комплекта, то в коробке будут отсутствовать дополнительные панели и они не будут установлены на монитор. Отдельно можно купить дополнительные принадлежности. Свяжитесь со своим поставщиком, чтобы получить список дополнительных панелей, имеющихся для вашего монитора.

Убедитесь, что плата вставлена в разъем в правильной ориентации.

Не прикладывайте чрезмерных усилий при обращении с дополнительной панелью, прежде чем закрепить ее винтами.

**⚠ ПРЕДОСТЕРЕЖЕНИЕ:** См. раздел «**ПРЕДОСТЕРЕЖЕНИЕ 14**».