

# Uživatelská příručka

## Velkoformátový displej

MultiSync ME431

MultiSync ME501

MultiSync ME551

MultiSync ME651

MODEL: ME431, ME501, ME551, ME651

Na štítku na zadní straně monitoru vyhledejte název modelu.

# Obsah

---

Důležité informace .....	2	Doporučené použití .....	8
Doporučené použití a údržba .....	8	Údržba .....	8

## Kapitola 1 Instalace

---

Pokyny k instalaci .....	10	Požadavky na ventilaci .....	16
Montáž (pro zákazníka) .....	13	Montáž na stropěch .....	16
Montáž (pro školené techniky) .....	14	Přípevnění montážního příslušenství .....	17
Místo montáže .....	15	Montáž a demontáž volitelného podstavce na stůl....	18
Orientace .....	15		

## Kapitola 2 Názvy a funkce součástí

---

Ovládací panel.....	21	Bezdrátový dálkový ovladač .....	24
Zadní panel.....	22		

## Kapitola 3 Připojení

---

Schéma zapojení.....	27	Připojení zvukového zařízení s funkcí ARC .....	29
Připojení k počítači.....	28	HDMI-CEC (Consumer Electronics Control).....	29
Připojení k počítači přes rozhraní HDMI.....	28	Příkaz HDMI-CEC .....	30
Připojení počítače prostřednictvím konektoru DisplayPort .....	28	Interní zdroje obrazového signálu .....	31
Připojení k přehrávači médií prostřednictvím rozhraní HDMI .....	29	Přehrávač médií .....	31
		Deska pro volitelné doplňky pro monitor .....	31
		Připojení zařízení USB.....	32

## Kapitola 4 Základní funkce

---

Režimy zapnutí a vypnutí .....	34	Nastavení poměru stran.....	37
Provozní dosah dálkového ovladače .....	35	Ovládací prvky nabídka OSD .....	38
Řízení spotřeby.....	35	Používání nabídky přehrávače médií .....	40
Zobrazení informací OSD .....	36	Nabídka přehrávače médií .....	40
Přepínání mezi režimy obrazu.....	36		

## Kapitola 5 Pokročilé úkony

---

Vytvoření plánu napájení .....	44	Zabezpečení heslem .....	46
Používání režimů obrazu.....	45	Zablokování ovládání tlačítka.....	48
Nastavení zabezpečení a blokování ovládacích prvků monitoru.....	46	Nastavení funkce Remote Control ID (ID dálkového ovladače) .....	50

## Kapitola 6 Externí ovládání

---

Ovládání monitoru prostřednictvím rozhraní RS-232C .....	52	Prohlížeč HTTP .....	54
Ovládání monitoru přes síť LAN.....	53	Příkazy .....	60
		Proof of Play (Stav monitoru) .....	61

## Kapitola 7 Řešení potíží

---

Potíže s obrazem a obrazovým signálem .....	63	Šum v obraze, nekvalitní zvuk v televizním vysílání.....	65
Není obraz .....	63	Rozbočovač USB nefunguje .....	65
Dosvit obrazu .....	63	Rušení v televizoru .....	65
Obraz bliká.....	63	Vstup RS-232C nebo ovládání prostřednictvím sítě LAN nejsou dostupné .....	65
Obraz je nestálý, nezaostřený nebo „plave“ .....	64	Monitor se automaticky přepíná do pohotovostního režimu.....	65
Obraz se nezobrazuje správně .....	64	Přehrávač médií nerozpoznal úložné zařízení USB.....	65
Vybrané rozlišení se zobrazí nesprávně .....	64	Signalizace indikátoru napájení .....	65
Kontrast videa je příliš vysoký nebo příliš nízký. ....	64	Indikátor na monitoru nesvítí (nesvítí modře ani červeně) .....	65
Hardwarové potíže .....	64	Indikátor svítí nebo bliká barevně (kromě modré barvy) .....	65
Tlačítko  je bez odezvy .....	64		
Nefunguje zvuk.....	64		
Dálkový ovladač nefunguje .....	64		
Funkce SCHEDULE (Plánovač) a OFF TIMER (Časovač vypnutí) nefungují správně.....	64		

## Kapitola 8 Technické údaje

---

Seznam kompatibilních signálů .....	67	ME551 .....	70
ME431 .....	68	ME651 .....	71
ME501 .....	69		

## **Dodatek A    Obchodní značky a softwarové licence**

---

## **Dodatek B    Externí zdroje**

---

## **Dodatek C    Seznam ovládacích prvků nabídky OSD**

---

INPUT (Vstup) .....	76	SLOT (Zásuvka) .....	83
PICTURE (Obraz).....	78	NETWORK (Síť).....	85
AUDIO (Zvuk) .....	81	PROTECT (Ochrana).....	86
SCHEDULE (Plánovač) .....	82	SYSTEM (Systém).....	89

## **Dodatek D    Informace výrobce o recyklaci a spotřebě energie**

---

Likvidace starých produktů společnosti NEC.....	92	Úspora energie .....	92
---	----	----------------------	----

## Informace o kabelech

**UPOZORNĚNÍ:** S tímto výrobkem používejte dodávané předepsané kabely, jinak může docházet k rušení příjmu rozhlasového a televizního signálu. V případě rozhraní USB použijte stíněný signální kabel s feritovým jádrem. Co se týká rozhraní HDMI a DisplayPort, používejte pouze stíněné signální kabely. Jiné kabely a adaptéry mohou při používání rušit rozhlasový a televizní signál.

## Informace Federální komise pro komunikace (FCC)

**VAROVÁNÍ:** Federální komise pro komunikace nepovoluje žádné úpravy ani změny zařízení KROMĚ úprav a změn určených společností NEC Display Solutions of America, Inc. v této příručce. Nedodržení těchto vládních nařízení může zrušit vaše právo na používání tohoto zařízení.

Toto zařízení bylo testováno a shledáno jako splňující limity pro digitální zařízení třídy B, na základě části 15 předpisů FCC. Tyto limity jsou stanoveny tak, aby poskytovaly přiměřenou ochranu před škodlivým rušením při umístění v domácnostech. Toto zařízení generuje, využívá a může vyzařovat vysokofrekvenční záření, a pokud není instalováno a používáno v souladu s pokyny výrobce, může způsobovat škodlivé rušení rádiové komunikace. Neexistuje však žádná záruka, že k rušení na určitém místě nedojde. Pokud toto zařízení způsobuje škodlivé rušení příjmu rozhlasového nebo televizního signálu, což je možné zjistit vypnutím a zapnutím daného zařízení, měl by se uživatel pokusit odstranit toto rušení provedením některého z následujících opatření:

- Změňte orientaci nebo umístění antény přijímače.
- Zvětšete vzdálenost mezi zařízením a přijímačem.
- Zapojte zařízení do elektrické zásuvky v jiném obvodu, než ve kterém je přijímač připojen.
- Obráťte se na svého prodejce nebo zkušeného rozhlasového či televizního technika s žádostí o pomoc.

V případě nutnosti by měl uživatel požádat prodejce nebo zkušeného rozhlasového či televizního technika o další doporučení.

Užitečné tipy jsou uvedeny i v následující brožurě připravené Federální komisí pro komunikace: „How to Identify and Resolve Radio-TV Interference Problems“ (Zjištění a odstranění problémů s rušením rozhlasového a televizního signálu). Tuto brožuru si lze vyžádat na adrese U.S. Government Printing Office, Washington, D.C., 20402, skladové č. 004-000-00345-4.

## PROHLÁŠENÍ DODAVATELE O SOULADU

Toto zařízení je v souladu s částí 15 předpisů FCC. Provoz je závislý na následujících dvou podmínkách. (1) Toto zařízení nesmí způsobit škodlivé rušení a (2) toto zařízení musí absorbovat jakékoli rušení, včetně rušení, které může způsobit nežádoucí provoz.

	<b>Zodpovědná strana:</b>	<b>NEC Display Solutions of America, Inc.</b>
	<b>Adresa:</b>	<b>3250 Lacey Rd, Ste 500 Downers Grove, IL 60515</b>
	<b>Telefonní číslo:</b>	<b>(630) 467-3000</b>
	<b>Typ produktu:</b>	Monitor
	<b>Klasifikace zařízení:</b>	Periferní zařízení třídy B
<b>Model:</b>	ME431, ME501, ME551, ME651	

- Tento produkt je určen k použití především v kancelářích a domácnostech.
- Produkt je určen k připojení k počítači. Není určen k zobrazování vysílání televizních stanic.



- POZNÁMKA:** (1) Obsah této uživatelské příručky jako celek ani jeho části nesmí být bez svolení reprodukovány. (2) Obsah této uživatelské příručky se může bez předchozího upozornění změnit. (3) Přípravě této uživatelské příručky byla věnována značná pozornost. Pokud byste přesto objevili jakékoli sporné body, chyby nebo opomenutí, kontaktujte nás. (4) Obrázek v této příručce je pouze informativní. Pokud mezi obrázkem a skutečným produktem existuje nějaký rozdíl, skutečný produkt má přednost. (5) Bez ohledu na články (3) a (4) nenese společnost NEC odpovědnost za žádné ztráty zisku ani za jiné škody způsobené používáním tohoto zařízení. (6) Tato příručka je běžně poskytována ve všech oblastech, takže může obsahovat popisy, které se týkají jiných zemí.



# Důležité informace

## Bezpečnostní opatření a údržba







CHCETE-LI DOSÁHNOUT OPTIMÁLNÍHO VÝKONU  
BAREVNÉHO MONITORU LCD, POSTUPOJTE PŘI  
INSTALACI A NASTAVOVÁNÍ PODLE NÁSLEDUJÍCÍCH POKYŇŮ:







### Informace o symbolech

Aby bylo zaručeno bezpečné a správné použití tohoto produktu, jsou v této příručce používány různé symboly upozorňující na rizika poranění osob a také vzniku škod na majetku. Tyto symboly a jejich významy jsou popsány níže. Před přečtením této příručky se s nimi důkladně seznamte.







 <b>VAROVÁNÍ</b>	Pokud neuposlechnete pokynů pro tento symbol a budete s produktem manipulovat nesprávně, může dojít k nehodě s následkem vážného poranění nebo i smrti.
 <b>UPOZORNĚNÍ</b>	Pokud neuposlechnete pokynů pro tento symbol a budete s produktem manipulovat nesprávně, může dojít k poranění osob nebo poškození majetku v blízkosti produktu.

### Ukázky symbolů

	 Značí varování nebo upozornění. Tento symbol značí, že hrozí riziko úrazu elektrickým proudem.
	 Značí zakázanou činnost. Tento symbol upozorňuje na akci, kterou nesmíte provést.
	 Značí akci, kterou je nutno provést. Tento symbol upozorňuje, že je nutné odpojit napájecí kabel z elektrické zásuvky.

 <b>VAROVÁNÍ</b>		
1	 ODPOJTE NAPÁJECÍ KABEL	Pokud dojde k selhání produktu, odpojte napájecí kabel.  Pokud bude z produktu vycházet kouř, neobvyklý zápach nebo zvuky nebo pokud produkt upadne na zem nebo se rozbije jeho skříň, vypněte napájení produktu a poté vytáhněte napájecí kabel z elektrické zásuvky. Pokud tak neučiníte, může dojít k požáru nebo úrazu elektrickým proudem nebo dokonce poškození zraku. Požádejte prodejce o opravu.  Produkt nikdy neopravujte svépomocí. Je to nebezpečné.
2	  	Skříň produktu neotevírejte ani neodnímejte.  Produkt nedemontujte.  V produktu jsou součásti, které jsou pod vysokým napětím. Při otvírání nebo odstraňování krytů produktu či při úpravě produktu se můžete vystavit nebezpečí úrazu elektrickým proudem, požáru a dalším rizikům.  Veškeré zásahy přenechejte kvalifikovaným servisním pracovníkům.
3		Pokud zaznamenáte poškození struktury, produkt přestaňte používat.  Pokud si všimnete jakéhokoli konstrukčního poškození, například prasklin nebo uvolněných dílů, obraťte se na kvalifikované servisní pracovníky. Pokud bude produkt v tomto stavu používán, může upadnout nebo způsobit poranění.

 **VAROVÁNÍ**

4		<p>S napájecím kabelem zacházejte opatrně. U poškozeného kabelu hrozí riziko požáru nebo úrazu elektrickým proudem.</p> <ul style="list-style-type: none"> <li>• Na kabel nepokládejte žádné těžké předměty.</li> <li>• Produkt nepokládejte na kabel.</li> <li>• Kabel ničím nezakrývejte.</li> <li>• Dejte pozor, aby se kabel nepoškrábal; kabel neupravujte.</li> <li>• Kabel neohýbejte, nekroutěte ani za něj netahejte nadměrnou silou.</li> <li>• Kabel chraňte před vysokými teplotami.</li> </ul> <p>Pokud se kabel poškodí (například dojde k odhalení nebo poškození vodičů), požádejte prodejce o nový.</p>
5		Během bouřek se nedotýkejte napájecí zástrčky. Jinak by mohlo dojít k úrazu elektrickým proudem.
6		<p>Ve spojení tímto produktem používejte pouze dodaný napájecí kabel, který je v souladu s níže uvedenou tabulkou obsahující seznam kabelů.</p> <p>Pokud napájecí kabel nebyl s tímto produktem dodán, obraťte se na společnost NEC. Vždy používejte napájecí kabel, jehož zástrčka odpovídá elektrické zásuvce v místě, kde se produkt nachází. Kompatibilní napájecí kabel odpovídá střídavému napětí v elektrické zásuvce a byl schválen na základě souladu s bezpečnostními standardy platnými v zemi nákupu.</p>
7		<p>Instalaci by měl provádět školený technik.</p> <p>Při nedodržení standardního postupu instalace může dojít k poškození produktu nebo poranění uživatele nebo pracovníka provádějícího instalaci.</p>
8	 	<p>Produkt nainstalujte v souladu s následujícími informacemi.</p> <p>Tento produkt nelze používat ani instalovat bez podstavce na stůl a dalšího podpůrného montážního příslušenství.</p> <ul style="list-style-type: none"> <li>• ME651: Po montáži podstavce na stůl tento produkt <b>NEPOKLÁDEJTE</b> na podlahu. Produkt pokládejte pouze na stůl nebo společně s montážní konstrukcí.</li> </ul> <p>Při přepravě, přemísťování nebo instalaci produktu doporučujeme, aby s ním manipuloval přiměřený počet osob, jinak by mohlo dojít k poranění nebo poškození produktu.</p> <p>K manipulaci s modelem ME431/ME501/ME551 se doporučují alespoň dvě osoby. K manipulaci s modelem ME651 pak alespoň čtyři.</p> <p>Podrobné informace k montáži a demontáži naleznete v pokynech dodaných s volitelným montážním příslušenstvím.</p> <p>Nezakrývejte větrací otvory na produktu. Nesprávná instalace produktu může vést k jeho poškození a také k úrazu elektrickým proudem nebo požáru.</p> <p>Produkt nepoužívejte na níže uvedených místech:</p> <ul style="list-style-type: none"> <li>• Špatně větrané prostory.</li> <li>• Do blízkosti radiátoru či jiných zdrojů tepla ani jej neumísťujte na přímé sluneční světlo.</li> <li>• Místa s neustálými vibracemi.</li> <li>• Místa s nadměrnou vlhkostí, prašností nebo mastnotami.</li> <li>• Venku.</li> <li>• Místa s vysokou teplotou a v prostředí, kde se rychle mění vlhkost a může pravděpodobně docházet ke kondenzaci.</li> <li>• Stěna či strop musí být schopné unést produkt i montážní příslušenství.</li> </ul> <p>Produkt neupevňujte vzhůru nohama.</p>

 **VAROVÁNÍ**



Zavedte opatření, která zabrání převrácení a pádu produktu kvůli zemětřesení a jiným otřesům.

Abyste předešli zranění nebo poškození produktu v důsledku zemětřesení či jiných nárazů, nainstalujte jej do stabilní pozice a proveďte opatření, která zamezí pádu.

Opatření zabraňující pádu a převrácení jsou určena ke snížení rizika zranění, ale nemusí zaručit účinnost v případě některých zemětřesení.

**Produkt se může převrátit a způsobit zranění osob.**

- Pokud budete produkt používat s volitelným podstavcem na stůl, připevněte jej ke zdi pomocí provazu nebo řetězu, který unese hmotnost produktu, aby nedošlo k pádu produktu. Připevněte provaz nebo řetěz k produktu pomocí svorek a šroubů dodávaných s produktem nebo podstavcem na stůl.

V závislosti na modelu je podstavec na stůl konstruován tak, aby zabránil převrácení.

Přečtěte si příručku k podstavci na stůl.

- Před přenášením produktu odpojte kabel nebo řetěz ze zdi, aby nedošlo ke zranění osob nebo poškození produktu.

**Produkt může upadnout a způsobit zranění osob.**

- Nepokoušejte se produkt zavěsit na montážní bezpečnostní kabel.
- Produkt montujte na takové místo na stěně či stropu, které unese hmotnost produktu.
- Produkt upevněte k montážnímu příslušenství, jako je hák, šroub s okem či montážní díly, a poté jej zajistěte bezpečnostním kabelem. Bezpečnostní kabel nesmí být pevně utažený.
- Před montáží produktu zkontrolujte, zda je montážní příslušenství dostatečně silné k tomu, aby produkt s ohledem na jeho hmotnost a velikost uneslo.

Ohrožení stability.

Produkt může upadnout a způsobit vážná i smrtelná poranění. Aby nedošlo ke zranění, je nutné tento produkt bezpečně připevnit na stěnu či k podlaze podle pokynů k montáži.







Dodržením následujících jednoduchých opatření zabráníte řadě zranění, především dětí:

- **VŽDY** používejte podstavce nebo způsoby montáže, které jsou doporučeny výrobcem příslušného produktu.
- **VŽDY** používejte nábytek, který produkt bezpečně unese.
- **VŽDY** se ujistěte, že produkt nepřesahuje okraj nábytku, který nese jeho hmotnost.
- **VŽDY** poučte děti o nebezpečí spojeném se šplháním na nábytek, aby dosáhly na produkt nebo jeho ovládací prvky.
- **VŽDY** vedte kabely připojené k produktu tak, aby o ně nemohl nikdo zakopnout, aby za ně nemohl nikdo zatáhnout nebo se o ně zachytit.
- **NIKDY** produkt neinstalujte na nestabilní místo.
- **NIKDY** produkt nepokládejte na vysoký nábytek (skříně nebo knihovny), pokud není nábytek i produkt ukotven ke vhodné opoře.
- **NIKDY** produkt nepokládejte na látku ani jiné materiály, které by mohly být mezi produktem a použitým nábytkem.
- **NIKDY** nepokládejte na horní stranu produktu ani na nábytek, na kterém je produkt umístěný, žádné předměty, které by mohly přitahovat pozornost dětí, například hračky nebo dálkové ovladače.









Pokud se chystáte stávající produkt ponechat či přemístit, je třeba vzít v úvahu stejná výše uvedená upozornění.







 **VAROVÁNÍ**

10		Tento produkt nepokládejte na šikmý nebo nestabilní vozík, stojan nebo stůl. Jinak by mohlo dojít k upadnutí nebo převrácení, což by mohlo způsobit poranění.
11	 	Do otvorů skříně nezasunujte žádné předměty. Mohlo by dojít k úrazu elektrickým proudem, požáru nebo poškození produktu. Uchovávejte nevhodné předměty mimo dosah dětí.
12		Dbejte, aby do skříně nepronikly tekutiny, a produkt nepoužívejte v blízkosti vodního zdroje. Okamžitě produkt vypněte a odpojte od elektrické zásuvky a potom se obraťte na kvalifikovaného servisního pracovníka. Mohlo by dojít k úrazu elektrickým proudem nebo požáru.
13		Při čištění produktu nepoužívejte k odstranění prachu spreje s hořlavým plynem. Mohlo by dojít k požáru.
14		Desku pro volitelné doplňky řádně upevněte. Zkontrolujte, zda je deska pro volitelné doplňky řádně zajištěna původními šrouby, jinak by mohla vypadnout z produktu. Pád desky pro volitelné doplňky vás může ohrozit.

 **UPOZORNĚNÍ**

1	  	<p>Manipulace s napájecím kabelem</p> <p>S napájecím kabelem zacházejte opatrně. U poškozeného kabelu hrozí riziko požáru nebo úrazu elektrickým proudem.</p> <ul style="list-style-type: none"> <li>• Při připojování napájecího kabelu ke konektoru pro vstup střídavého proudu na produktu se ujistěte, že je konektor zcela zasunutý a není uvolněný.</li> <li>• Napájecí kabel upevněte k produktu šroubem a svorkou, aby nedošlo k uvolnění. (Doporučená utahovací síla: 120–190 N•cm).</li> <li>• Napájecí kabel nepřipojujte ani neodpojujte mokřýma rukama.</li> <li>• Při připojování a odpojování napájecího kabelu držte kabel za zástrčku.</li> <li>• Před čištěním produktu odpojte z bezpečnostních důvodů napájecí kabel od elektrické zásuvky. Pravidelně otírejte z napájecího kabelu prach pomocí měkké a suché látky.</li> <li>• Před přemístěním produktu se ujistěte, že je napájení produktu vypnuté, poté vytáhněte napájecí kabel z elektrické zásuvky a zkontrolujte, že jsou všechny kabely připojující produkt k jiným zařízením odpojeny.</li> <li>• Pokud nebudete produkt delší dobu používat, vždy odpojte napájecí kabel od elektrické zásuvky.</li> <li>• Toto zařízení je nutné připojit k uzemněnému napájecímu kabelu. Pokud napájecí kabel není uzemněný, může dojít k úrazu elektrickým proudem. Zkontrolujte, zda je napájecí kabel řádně uzemněný.</li> </ul>
2		Nesvazujte napájecí kabel s kabelem USB. Mohlo by se v něm nakumulovat teplo, což by mohlo vést k požáru.
3		<p>Produkt nepřipojujte k síti LAN s vysokým napětím.</p> <p>Používáte-li kabel sítě LAN, nepřipojujte periferní zařízení pomocí kabelů s vysokým napětím. Vysoké napětí na portu LAN může způsobit úraz elektrickým proudem.</p>
4		Na produkt ani na stůl, na kterém je produkt umístěn, nestoupejte. Nepokládejte produkt na stůl s kolečky, která nelze řádně zablokovat. Produkt by mohl upadnout, což by mohlo vést k jeho poškození nebo k poranění.
5		<p>Montáž, demontáž nebo úprava výšky volitelného podstavce na stůl.</p> <ul style="list-style-type: none"> <li>• Při montáži podstavce na stůl zacházejte s produktem opatrně, abyste si nepřiskřípli prsty.</li> <li>• Montáž produktu v nevhodné výšce může způsobit skřípnutí prstů. Produkt montujte ve správné výšce, aby nedošlo ke zranění osob nebo poškození produktu.</li> </ul>
6		<p>Na produkt netlačte ani na něj nešplhejte. Produktu se nechtejte ani se na něj nezavěšujte.</p> <p>Produkt by mohl upadnout, což by mohlo vést k jeho poškození nebo k poranění.</p>
7		Nevystavujte povrch panelu LCD nárazům, mohlo by dojít k vážnému poškození produktu nebo k poranění.

 **UPOZORNĚNÍ**

<b>8</b>		<p>Při použití nevhodných baterií může dojít k jejich vytečení nebo explozi.</p> <ul style="list-style-type: none"> <li>• Vložte baterie tak, aby značky (+) a (-) na bateriích byly u příslušných značek (+) a (-) uvnitř ovladače.</li> <li>• Nepoužívejte současně baterie různých značek.</li> <li>• Nepoužívejte současně staré a nové baterie. Jejich životnost se může zkrátit, případně mohou vytéct.</li> <li>• Vybité baterie okamžitě vyjměte, aby nevytekly do ovladače.</li> <li>• Vyteklé kapaliny z baterie se nedotýkejte – mohlo by dojít k poranění pokožky.</li> <li>• Likvidace baterie vhozením do ohně nebo horké trouby nebo mechanické drcení nebo řezání baterie může vést k její explozi.</li> <li>• Ponechání baterie v prostředí s extrémně vysokou teplotou nebo její vystavení extrémně nízkému tlaku vzduchu může mít za následek explozi nebo únik hořlavé kapaliny nebo plynu.</li> <li>• Před likvidací baterie kontaktujte prodejce nebo místní úřady.</li> </ul>
<b>9</b>		Vhodné pro zábavní oblast v prostředích s řízeným osvětlením, které brání vzniku rušivých odlesků od obrazovky.
<b>10</b>		Pokud chladicí ventilátor používáte nepřetržitě, doporučujeme ventilační otvory alespoň jednou měsíčně otřít. V opačném případě může dojít k požáru, úrazu elektrickým proudem nebo poškození produktu.
<b>11</b>		K zajištění spolehlivého fungování produktu očistěte nejméně jednou za rok ventilační otvory na zadní straně skříně od prachu a nečistot. V opačném případě může dojít k požáru, úrazu elektrickým proudem nebo poškození produktu.

**Tabulka napájecích kabelů**

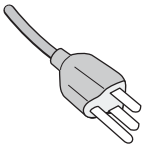
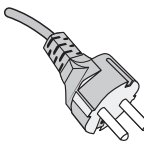
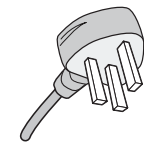
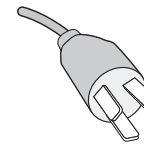
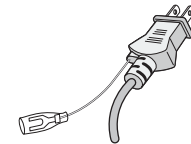
Typ zástrčky	Severoamerická	Kontinentální Evropa	Spojené království	Čínská	Japonská
Tvar zástrčky					
Oblast	USA/Kanada	EU	Spojené království	Čína	Japonsko
Napětí	120*	230	230	220	100

\* Tento napájecí kabel použijte při 125 V.

**POZNÁMKA:** Tento produkt může být opravován pouze v zemi, kde byl zakoupen.

**Připojení k televizoru\*\***

- Systém distribuce kabelů musí být uzemněn v souladu s normami ANSI/NFPA 70, respektive s národními elektrickými normami (NEC), zejména s jejich částí 820.93 – Uzemnění vnějšího vodivého stínění koaxiálního kabelu.
- Stínění koaxiálního kabelu by mělo být uvnitř budovy uzemněno.

\*\* Zakoupený výrobek tuto funkci nemusí obsahovat.

**POZNÁMKA:** Nepřetržitá doba provozu a záruka.

Tento produkt je zkonstruován pro maximální používání po dobu 18 hodin denně. Nepřetržité používání delší než 18 hodin není kryto zárukou.

# Doporučené použití a údržba

---

## Doporučené použití

---

### Ergonomie

Pro maximální pohodlí doporučujeme:

- K dosažení optimálního výkonu nechejte monitor 20 minut zahřívát. Nezobrazujte nehybné vzory na dlouhou dobu, jinak může docházet k dosvitu obrazu (magnetické zpoždění obrazu).
- Při práci zaměřujte zrak pravidelně na nějaký předmět vzdálený nejméně 1,5 m. Často mrkejte.
- Umístěním monitoru pod úhlem 90° od okna a jiného světelného zdroje minimalizujte odlesky a odrazy.
- Jas, kontrast a ostrost nastavte tak, aby byla zajištěna optimální čitelnost.
- Chodte pravidelně na prohlídky k očnímu lékaři.
- Při použití standardních vstupních signálů využívejte výrobcem nastavenou velikost a polohu.
- Používejte předvolené nastavení barev.
- Používejte neprokládaný signál.
- Nezobrazujte základní modrou barvu na tmavém pozadí. Obtížně se pozoruje a kvůli nedostatečnému kontrastu může způsobovat únavu očí.

## Údržba

---

### Čištění displeje LCD

- Je-li displej LCD zaprášený, opatrně jej otřete měkkým hadříkem.
- Povrch displeje LCD čistěte jemnou netřepivou látkou, která nemůže monitor odřít. Nepoužívejte čisticí roztoky nebo čisticí přípravky na sklo!
- K čištění displeje LCD nepoužívejte tvrdé ani hrubé materiály.
- Netlačte na povrch displeje LCD.
- Nepoužívejte čisticí prostředek na kancelářská zařízení, protože může poničit povrch displeje LCD, a tím snížit kvalitu obrazu.

### Čištění skříně

- Odpojte napájecí kabel.
- Opatrně otřete skříň měkkou látkou.
- Můžete použít látku navlhčenou v neutrálním čisticím prostředku s vodou. Potom však skříň do sucha otřete.

**POZNÁMKA:** NEPOUŽÍVEJTE benzen, ředidla, zásadité čisticí prostředky, alkohol, prostředky na čištění skla, vosky, lešticí prostředky, mýdlový prášek ani insekticidy. Nesmí dojít k dlouhodobějšímu kontaktu gumy nebo vinylu se skříní. Tyto druhy tekutin a materiálů mohou porušit nátěr.

V této kapitole jsou uvedeny tyto informace:

- ⇒ „Pokyny k instalaci“ na straně 10
- ⇒ „Montáž (pro zákazníka)“ na straně 13
- ⇒ „Prevence pádu“ na straně 13
- ⇒ „Změna polohy loga“ na straně 13
- ⇒ „Montáž (pro školené techniky)“ na straně 14
- ⇒ „Místo montáže“ na straně 15
- ⇒ „Orientace“ na straně 15
- ⇒ „Požadavky na ventilaci“ na straně 16
- ⇒ „Montáž na stropech“ na straně 16
- ⇒ „Přípevnění montážního příslušenství“ na straně 17
- ⇒ „Montáž a demontáž volitelného podstavce na stůl“ na straně 18

**POZNÁMKA:**

Informace o obsahu balení naleznete na tištěném listu s výpisem obsahu přiloženém do balení.

Záruka na výrobek se nevztahuje na škody způsobené nesprávnou instalací. Při nedodržení těchto doporučení může dojít ke zrušení záruky.

# Pokyny k instalaci

## 1. Určete umístění monitoru

**VAROVÁNÍ:** Viz část „VAROVÁNÍ 7“, „VAROVÁNÍ 8“ a „VAROVÁNÍ 9“.

**POZNÁMKA:** Aby nedošlo k poškrábání displeje LCD, když monitor položíte čelní stranou dolů z důvodu montáže stojanu nebo příslušenství, položte pod monitor měkkou látku, která má větší rozměr než displej.

## 2. Vložte baterie do dálkového ovladače

Dálkový ovladač je napájen dvěma bateriemi typu AAA o napětí 1,5 V.

Vložení a výměna baterií:

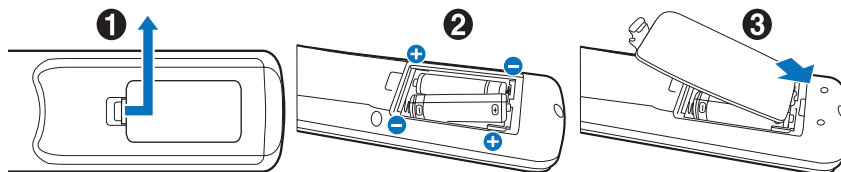

Společnost NEC doporučuje při používání baterií dodržovat následující postup:

**UPOZORNĚNÍ:** Viz část „UPOZORNĚNÍ 8“.

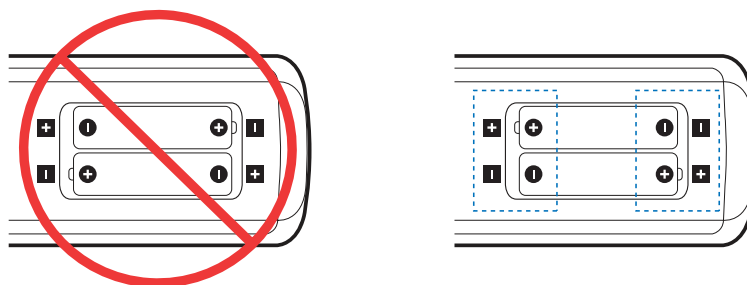

**POZNÁMKA:** Pokud nebudete dálkový ovladač delší dobu používat, baterie z něj vyjměte.

## 3. Připojení externího zařízení (viz strana 26)

- Před připojením externího zařízení vypněte hlavní vypínač, aby nevzniklo riziko poškození externího zařízení.
- Další informace naleznete v uživatelské příručce k danému zařízení.

**POZNÁMKA:** Nepřipojujte/neodpojujte kabely v době zapínání monitoru nebo jiných externích zařízení, protože by mohlo dojít ke ztrátě obrazu.

## 4. Připojení dodaného napájecího kabelu

**VAROVÁNÍ:** Pokyny k výběru správného napájecího kabelu „Důležité informace“ najdete v části této uživatelské příručky.

**UPOZORNĚNÍ:** Viz část „UPOZORNĚNÍ 1“.

- POZNÁMKA:**
- Monitor je nutné nainstalovat do blízkosti elektrické zásuvky, k níž máte snadný přístup.
  - Monitoru je nutné zajistit dostatečný elektrický příkon. Podrobnosti najdete v technických údajích v části „Napájení“ (viz „ME431“ na straně 68, „ME501“ na straně 69, „ME551“ na straně 70 a „ME651“ na straně 71).

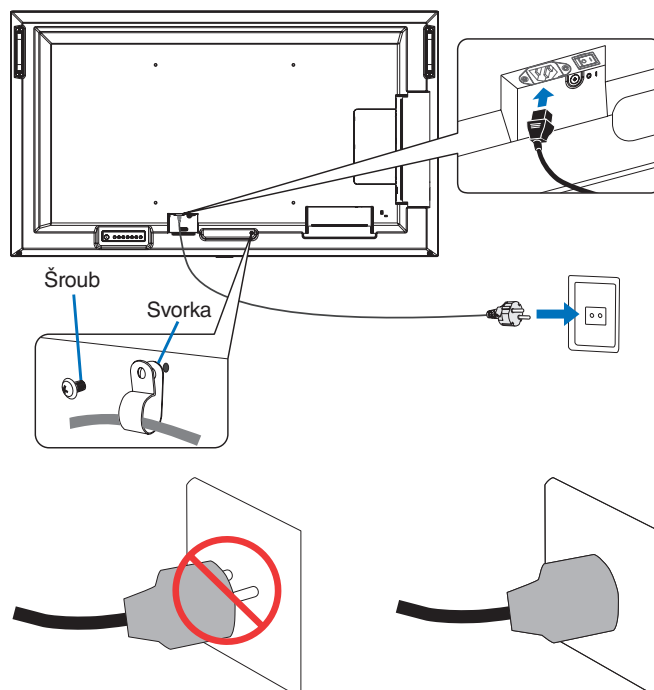

## 5. Informace o kabelech

**UPOZORNĚNÍ:** S tímto výrobkem používejte dodávané předepsané kabely, jinak může docházet k rušení příjmu rozhlasového a televizního signálu.

V případě rozhraní USB použijte stíněný signální kabel s feritovým jádrem.

Co se týká rozhraní HDMI a DisplayPort, používejte pouze stíněné signální kabely.

Jiné kabely a adaptéry mohou při používání rušit rozhlasový a televizní signál.

## 6. Zapnutí napájení monitoru a externího zařízení

Nejprve zapněte monitor.

## 7. Použití připojeného externího zařízení

Volbou vstupního zdroje pro připojené zařízení zobrazte na obrazovce obrazový signál.

**POZNÁMKA:** Za níže uvedených podmínek se komunikace DDC zakáže.

- Vypnutí hlavního napájení monitoru.
- Když je parametr [MODE] (Režim) v části [POWER SAVING SETTINGS] (Nastavení úspory energie) nastaven na hodnotu [LOW POWER] (Nízká spotřeba) v nabídce OSD a monitor je vypnut nebo je přepnut do úsporného režimu.

## 8. Nastavení zvuku

V případě potřeby proveďte nastavení hlasitosti.

## 9. Upravení nastavení obrazu (viz strana 78)

V případě potřeby upravte nastavení podsvícení, barev, kontrastu a polohy obrazu v nabídce OSD PICTURE (Obraz).

## 10. Pro dlouhodobé používání

Podsvícení použité pro tento monitor má omezenou životnost a jeho jas postupně v průběhu používání klesá.

Stejně tak, pokud zůstane delší dobu zobrazen stejný obraz, může dojít k jevu zvanému „dosvit obrazu“. „Dosvit obrazu“ je jev, při němž obraz zůstane na displeji LCD viditelný, ačkoliv zařízení již bylo vypnuto.

„Dosvit obrazu“ postupně vymizí s tím, jak se bude měnit obsah obrazovky. Pokud však stejný obraz zůstane zobrazen příliš dlouhou dobu, nemusí dosvit vymizet.

Opatření pro předcházení zkrácení životnosti:

- Když není monitor používán, vypněte jeho napájení.
- Pomocí tlačítka  na hlavní jednotce nebo tlačítko STANDBY (Pohotovostní režim) na dálkovém ovladači přepněte jednotku do pohotovostního režimu.
- Použijte parametr [POWER SAVE SETTINGS] (Nastavení úspory energie) v nabídce OSD [PROTECT] (Ochrana). Pokud monitor nebude mít k dispozici žádný vstupní signál, automaticky se přepne do úsporného režimu.
- Pokud zakryjete povrch panelu hlavní jednotky ochranným krytem ze skla nebo akrylátu, povrch panelu se utěsňuje a vnitřní teplota vzroste.  
Použijte spořič obrazovky, funkci počítače pro správu energie nebo snižte jas monitoru, aby nedošlo k nárůstu vnitřní teploty.
- Zatížení panelu LCD můžete snížit pomocí funkce [SCREEN SAVER] (Spořič obrazovky) v nabídce OSD [PROTECT] (Ochrana).
- Použijte parametr [SCHEDULE] (Plán) v nabídce OSD k automatickému zapnutí či přepnutí do pohotovostního režimu v libovolnou chvíli.

**POZNÁMKA:** Při používání funkce plánu je nutné v nabídce OSD [SYSTEM] (Systém) správně nastavit parametr [DATE & TIME] (Datum a čas).



# Montáž (pro zákazníka)

**⚠ VAROVÁNÍ:** Viz část „VAROVÁNÍ 7“

Seznam kvalifikovaných techniků vám na vyžádání poskytne váš dodavatel. Za montáž na stěnu či na strop a za najmutí technika odpovídá zákazník.

## Údržba

- Pravidelně kontrolujte, zda se šrouby montážního příslušenství neuvolnily a zda u montážního příslušenství nevznikají mezery, deformace či jiné komplikace. Pokud zjistíte závadu, kontaktujte kvalifikovaného pracovníka nebo servis.
- Pravidelně kontrolujte, zda místo montáže nejeví známky poškození či oslabení, ke kterým může postupem času dojít.

**⚠ VAROVÁNÍ:** Viz část „VAROVÁNÍ 8“

## Prevence pádu

**⚠ VAROVÁNÍ:** Viz část „VAROVÁNÍ 7“ a „VAROVÁNÍ 9“

- Jak předcházet převrácení zjistíte v návodu k podstavci na stůl ST-401 a ST-43M.

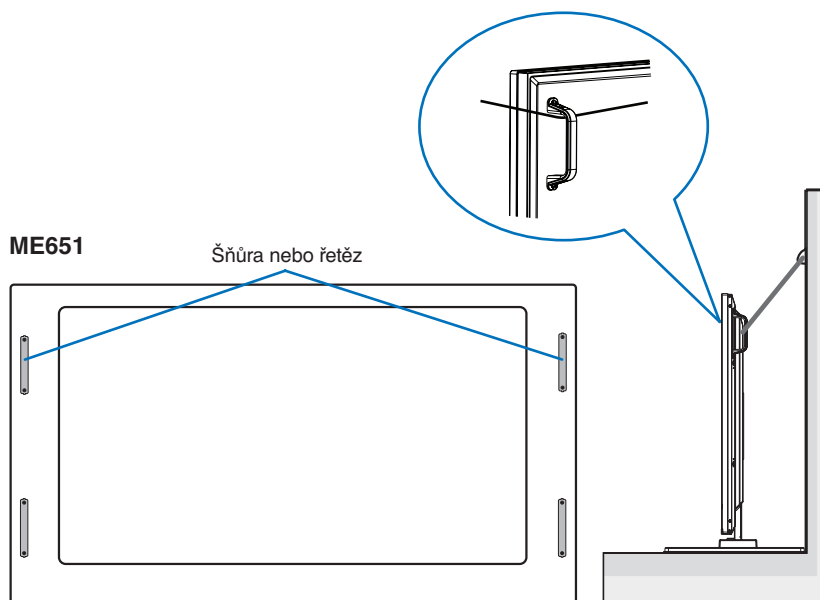

Před připevněním monitoru ke stěně se ujistěte, že zeď hmotnost monitoru unese.

## Změna polohy loga

Když monitor používáte natočený na výšku, lze změnit polohu loga.

**Demontáž loga:** Odšroubujte šroub a sejměte logo.

**Přípevnění loga:** Výstupky uvnitř loga zasuněte do příslušných otvorů na rámu. Ujistěte se, že se otvor pro šroub na logu a otvor pro šroub na rámu překrývají. Upevněte logo šroubem pro montáž loga.

(Doporučená utahovací síla: 30–40 N·cm).

**POZNÁMKA:** K montáži loga nepoužívejte jiný šroub.

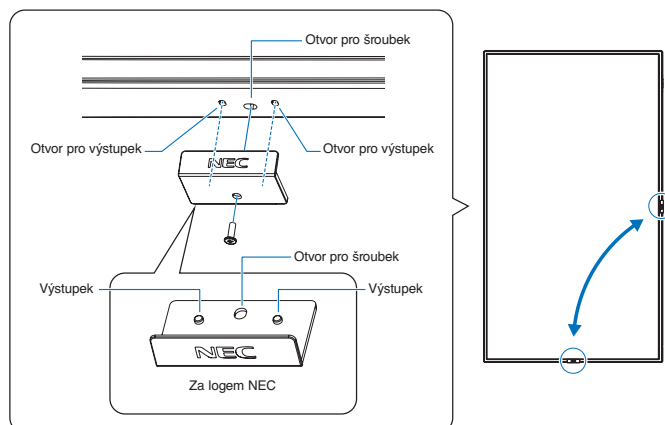

# Montáž (pro školené techniky)

**VAROVÁNÍ:** Viz část „VAROVÁNÍ 9“

Důkladně prohleďte místo, kam chcete zařízení umístit. Ne všechny zdi a stropy jsou schopné unést hmotnost zařízení. Hmotnost tohoto monitoru je uvedena v technických údajích (viz „ME431“ na straně 68, „ME501“ na straně 69, „ME551“ na straně 70 a „ME651“ na straně 71). Záruka na výrobek se nevztahuje na škody způsobené nesprávnou montáží, úpravami či živelnou pohromou. Při nedodržení těchto doporučení může být záruka zneplatněna.

K montáži zařízení z bezpečnostních důvodů použijte dvě nebo více konzol. Zařízení v místě montáže připevněte alespoň ke dvěma bodům.

**VAROVÁNÍ:** Viz část „Důležité informace“

Při montáži na stěnu nebo na strop přihleďte k následujícím doporučením:

- Používáte-li montážní příslušenství, které nebylo schváleno společností NEC, musí být způsob montáže tohoto příslušenství kompatibilní s normou VESA (FDMLv1).
- Společnost NEC doporučuje montážní vybavení, které odpovídá severoamerickému standardu UL1678.
- Před montáží si prohleďte místo montáže a ujistěte se, že zařízení bezpečně unese.
- Podrobnější informace naleznete v pokynech k montážnímu příslušenství.

Společnost NEC důrazně doporučuje použít šrouby níže uvedeným způsobem. Pokud budete používat delší než uvedené šrouby, zkontrolujte hloubku otvoru.

	Velikost šroubu		Otvor na konzole (C)	Bez závitů (D)	Doporučená utahovací síla	
	(A)	(B)				
ME431			≤ Ø 8,5 mm	3,5 mm	390–670 N•cm	
ME501	M6	10–12 mm		+ tloušťka konzoly a podložky		1 mm
ME551						
ME651	M8	16–18 mm	≤ Ø 12 mm		950–1600 N•cm	

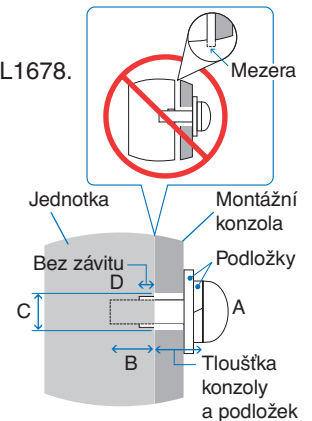

**POZNÁMKA:** Při dlouhodobém používání několika monitorů vedle sebe se mohou displeje kvůli teplotním změnám mírně roztáhnout. Proto doporučujeme, aby byla mezi sousedícími monitory ponechána mezera širší než 1 mm.

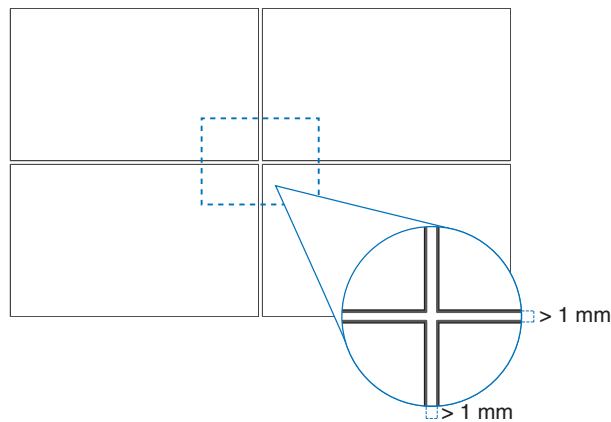

## Montáž bezpečnostního kabelu

**VAROVÁNÍ:** Viz část „VAROVÁNÍ 9“:

**UPOZORNĚNÍ:** Viz část „UPOZORNĚNÍ 7“:

**POZNÁMKA:** Při montáži nevyvíjejte na panel LCD ani na jiné součásti monitoru tlak (například tím, že do nich zatlačíte nadměrnou silou nebo se o ně opřete). Monitor by se tím mohl pokřivit nebo poškodit.

### Držadla pro bezpečnostní kabel

(Utahovací síla: 120–190 N•cm).

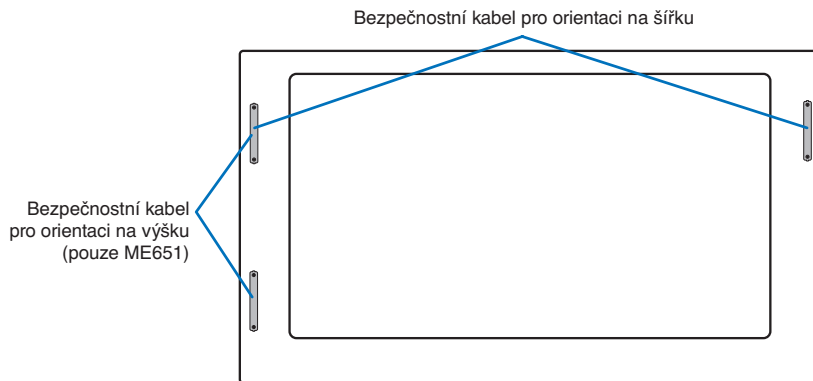

## Místo montáže

**VAROVÁNÍ:** Viz část „VAROVÁNÍ 8“:

**POZNÁMKA:** Kolem monitoru zajistěte odpovídající odvětrávání, aby se monitor nepřehříval a teplý vzduch mohl proudit od něj a montážního příslušenství pryč.

## Orientace

- Chcete-li monitor používat v orientaci na výšku, je třeba jej otočit doleva tak, aby se jeho pravá strana nacházela nahoře a levá strana dole. Nedostatečné odvětrávání může zkrátit životnost monitoru.

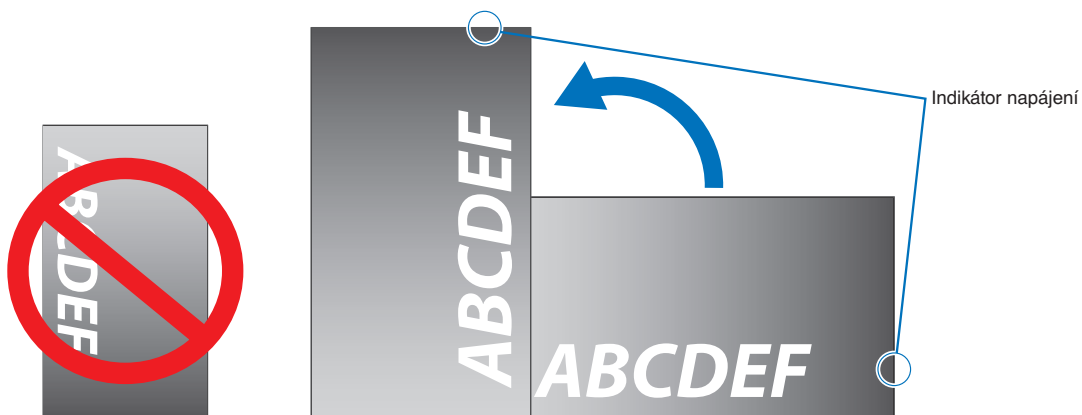

**VAROVÁNÍ:** Viz část „VAROVÁNÍ 8“:



## Požadavky na ventilaci

Při montáži v uzavřeném nebo omezeném prostoru ponechejte odpovídající prostor mezi monitorem a okolím, aby se mohlo vytvářené teplo rozptýlit (viz obrázek níže).

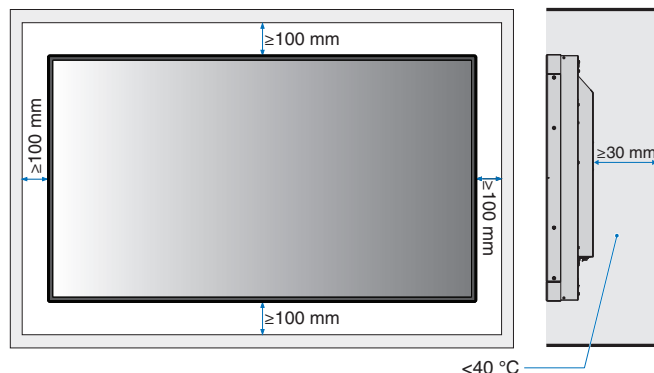

- POZNÁMKA:**
- Kolem monitoru zajistěte odpovídající odvětrávání, aby se nepřehříval a aby byl vzduch odváděn od zařízení a montážního příslušenství (zejména při použití monitoru v konfiguraci více obrazovek).
  - Tento monitor je vybaven vnitřními snímači teploty.

Pokud se monitor přehřeje, zobrazí se výstražná zpráva „Caution“ (Pozor). V případě zobrazení výstražné zprávy „Caution“ (Pozor) přestaňte přístroj používat, vypněte jej a nechte vychladnout.

Pokud je monitor používán v uzavřených prostorách nebo pokud je panel LCD zakryt ochranným krytem a teplota je vyšší než obvyklá provozní teplota, nastavením parametru [FAN CONTROL] (Ovládání ventilátoru) v nabídce OSD na hodnotu [ON] (Zapnuto) zapněte ventilátor chlazení (viz [strana 86](#)).

## Montáž na stropech

**VAROVÁNÍ:** Viz část „[VAROVÁNÍ 8](#)“ a „[VAROVÁNÍ 9](#)“.

## Přípevnění montážního příslušenství

Monitor je určen k připevnění na montážní sadu vyhovující normě VESA. Při připevňování montážního příslušenství dávejte pozor, abyste monitor nepřevrátili.

VESA Mounting Interface M6 (ME431/ME501/ME551), M8 (ME651)

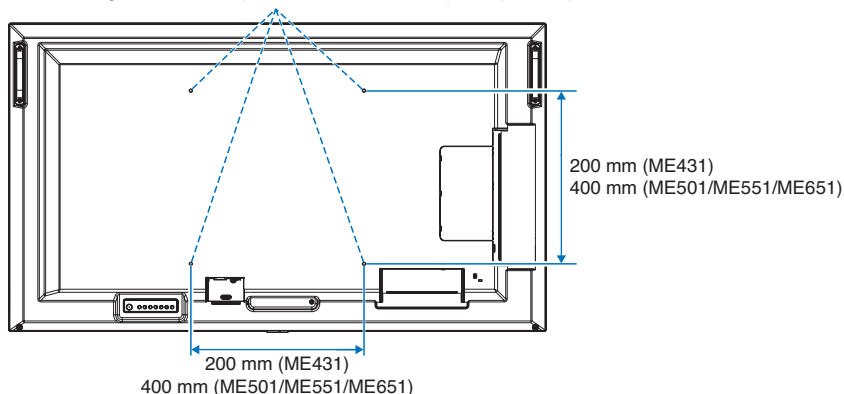

Montážní příslušenství lze k monitoru připevnit ve chvíli, kdy je položen obrazovkou dolů. Aby nedošlo k poškrábání displeje LCD při položení monitoru čelní stranou dolů, položte pod monitor měkkou látku, která má větší rozměr než displej. Ujistěte se, že se na stole nenachází nic, co by mohlo monitor poškodit.

Pokud používáte montážní příslušenství, které nebylo schváleno společností NEC, musí být způsob montáže tohoto příslušenství v souladu s normou VESA Flat Display Mounting Interface Standard (FDMI) (Standardní rozhraní pro montáž plochého displeje).

**POZNÁMKA:** Monitor před montáží umístěte čelní stranou dolů na rovnou plochu, která má větší rozměr než obrazovka monitoru. Zvolte pevný stůl, který hmotnost monitoru bez problémů unese.

## Použití adaptéru držáku na stěnu (pouze ME431)

Pokud montážní příslušenství zakrývá odvětrávací otvory, použijte přiložené adaptéry držáku na stěnu (průměr 14 mm) a šrouby. Pokud jsou šrouby adaptéru příliš dlouhé, zmenšete hloubku použitím podložek. Podložky nejsou součástí balení.

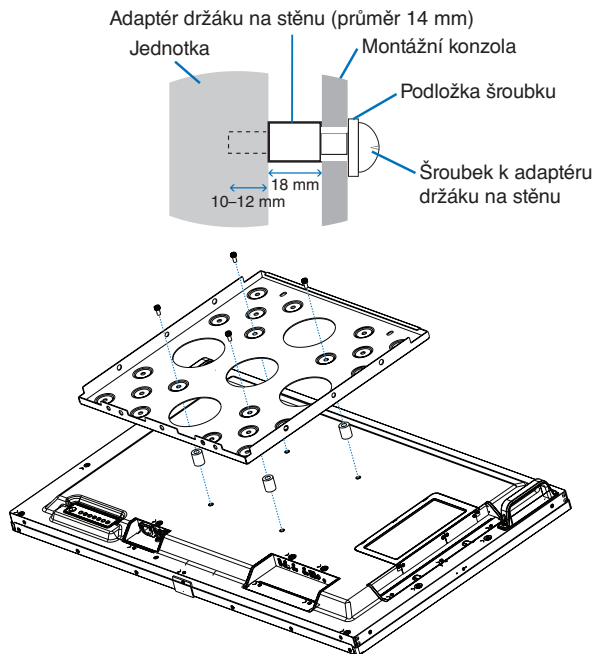

**POZNÁMKA:** Vyobrazené montážní příslušenství nemusí být k dostání ve všech zemích.

# Montáž a demontáž volitelného podstavce na stůl

**VAROVÁNÍ:** Viz část „VAROVÁNÍ 8“.

**UPOZORNĚNÍ:** Viz část „UPOZORNĚNÍ 5“.

Při montáži postupujte podle pokynů dodaných ke stojanu či k montážnímu příslušenství. Používejte pouze nástroje doporučené výrobcem.

- POZNÁMKA:**
- Model ME431 využívá ST-43M. Modely ME501 a ME551 využívají ST-401 nebo ST-43M. Model ME651 využívá ST-65M.
  - V případě modelu ST-401 a ST-43M použijte VÝHRADNĚ šrouby, které byly dodány s volitelným podstavcem na stůl.  
V případě modelu ST-65M použijte VÝHRADNĚ prstové šrouby a držáky podstavce, které byly dodány s volitelným podstavcem na stůl. Namontujte podstavec tak, aby dlouhý konec jeho noh směřoval dopředu.
  - S podstavcem na stůl lze monitor použít pouze s orientací na šířku.

ME431	ST-43M (šrouby jsou součástí balení)
ME501 ME551	ST-401 nebo ST-43M (šrouby jsou součástí balení)
ME651	ST-65M (šrouby, prstové šrouby a držáky podstavce jsou součástí balení)

## ME651

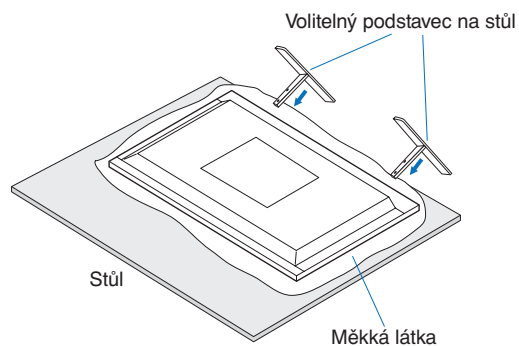
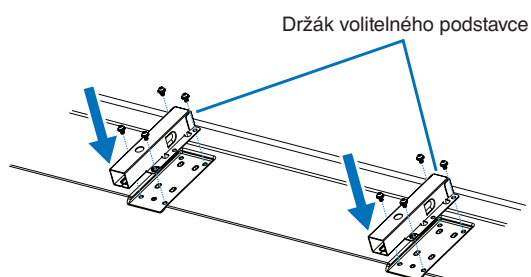

## ME431/ME501/ME551

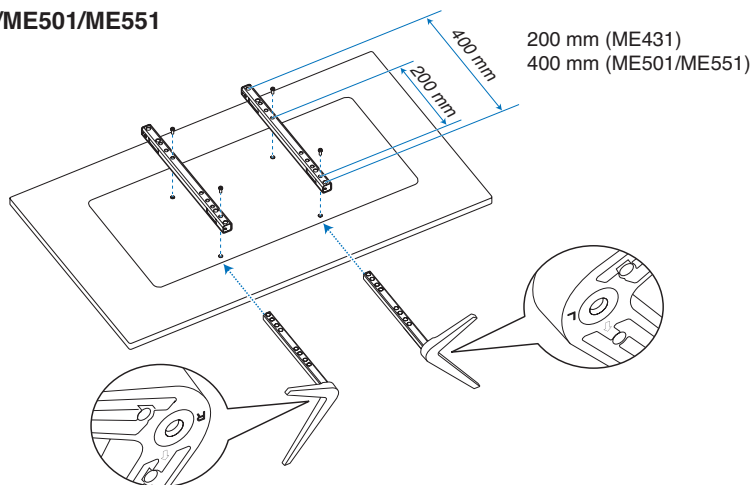

## Nastavení výšky (ME551)

1. Čáry na sloupeku stojanu jsou určeny k nastavení výšky (**obrázek 1**). Trubku nastavte podle čar.

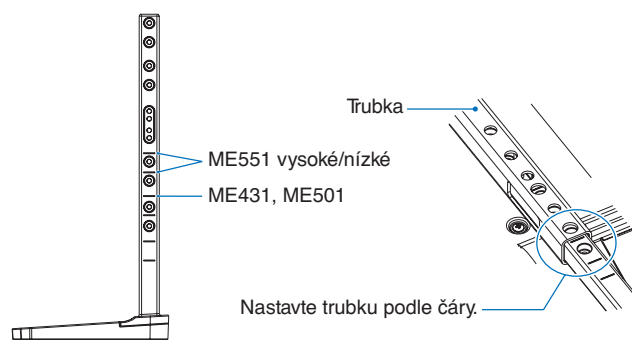

**Obrázek 1**

2. Nainstalujte sloupek podstavce a trubku pomocí dodaných šroubů. Zašroubujte dva šrouby do otvorů v trubce (**obrázek 2**).

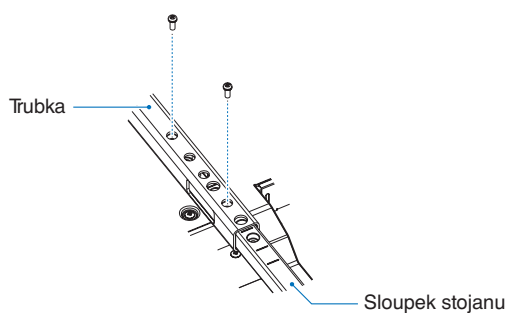

**Obrázek 2**

**⚠ UPOZORNĚNÍ:** Viz část „UPOZORNĚNÍ 5“.

## Kapitola 2 Názvy a funkce součástí

V této kapitole jsou uvedeny tyto informace:

- ⇒ „Ovládací panel“ na straně 21
- ⇒ „Zadní panel“ na straně 22
- ⇒ „Bezdrátový dálkový ovladač“ na straně 24



# Ovládací panel

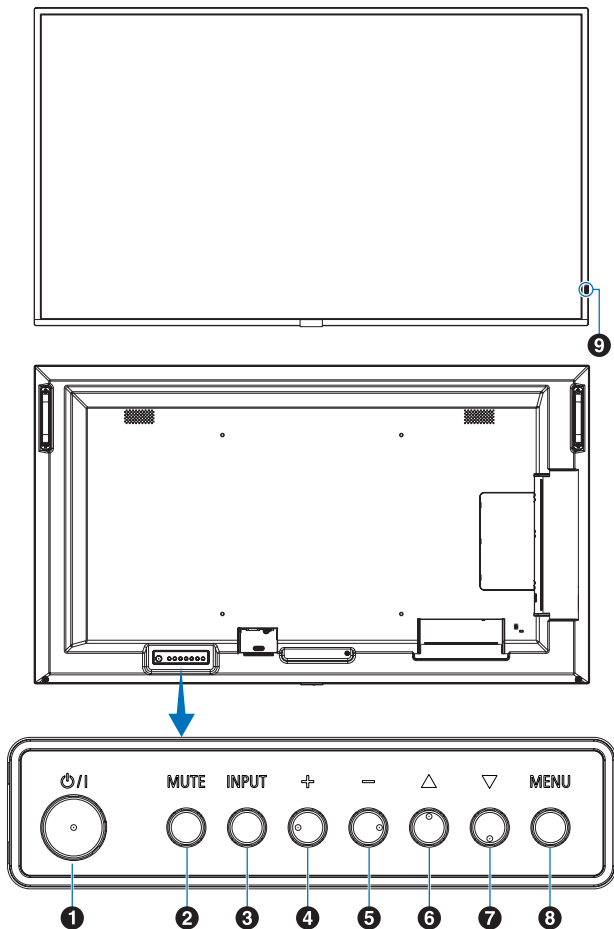

## 1 Tlačítko $\text{I/O}$ (vypínač)

Slouží k zapnutí zařízení a k přepnutí do pohotovostního režimu. Viz [strana 34](#).

## 2 Tlačítko MUTE (Ztlumit)

Slouží k zapnutí/vypnutí zvuku.

## 3 Tlačítko INPUT/SET (Vstup/nastavit)

INPUT (Vstup): Když je nabídka OSD zavřena, slouží k přepínání mezi dostupnými vstupy.

[DisplayPort], [HDMI1], [HDMI2], [Media Player] (Přehrávač médií), [OPTION] (Volitelný doplněk)\*<sup>1</sup>, [COMPUTE MODULE] (Výpočetní modul)\*<sup>2</sup>. Jedná se pouze o dostupné vstupy, název odpovídá přednastavenému názvu z výroby.

SET (Nastavit): Když je otevřena nabídka OSD, slouží jako tlačítko k nastavení hodnoty.

\*1: Tato funkce závisí na tom, jaká deska pro volitelné doplňky je v monitoru nainstalována.

\*2: Tento vstup je k dispozici po instalaci volitelného rozhraní Raspberry Pi Compute Module Interface Board a modulu Raspberry Pi Compute Module. Viz [strana 73](#).

## 4 Tlačítko + (plus)

Když není nabídka OSD otevřena, slouží ke zvýšení hlasitosti.

Při procházení možností v nabídce OSD slouží k přechodu směrem doprava.

Po volbě možnosti v nabídce OSD pomocí tlačítka INPUT/SET (Vstup/nastavit) slouží ke zvýšení hodnoty.

## 5 Tlačítko - (mínus)

Když není nabídka OSD otevřena, slouží ke snížení hlasitosti.

Při procházení možností v nabídce OSD slouží k přechodu směrem doleva.

Po volbě tlačítka mínus v nabídce OSD pomocí tlačítka INPUT/SET (Vstup/nastavit) slouží ke snížení hodnoty.

## 6 Tlačítko $\Delta$ (nahoru)

Když není nabídka OSD otevřena, slouží k jejímu otevření.

V rámci nabídky OSD slouží k přechodu směrem nahoru.

## 7 Tlačítko $\nabla$ (dolů)

Když není nabídka OSD otevřena, slouží k jejímu otevření.

V rámci nabídky OSD slouží k přechodu směrem dolů.

## 8 Tlačítko MENU/EXIT (Nabídka/konec)

Když není nabídka OSD otevřena, slouží k jejímu otevření.

V nabídce OSD slouží toto tlačítko k návratu na předchozí obrazovku.

Stisknutím tohoto tlačítka v hlavní nabídce zavřete nabídku OSD.

## 9 Senzor dálkového ovladače a indikátor napájení

Přijímá signál z dálkového ovladače (pokud jej používáte). Viz [strana 35](#).

Svítil modře, když je monitor v aktivním režimu\*<sup>1</sup>.

Střídavě bliká zeleně a žlutě, když je povolena funkce [SCHEDULE INFORMATION] (Informace plánovače)\*<sup>1</sup>.

V případě selhání komponenty monitoru bude indikátor blikat červeně, případně červeně a modře.

Nahlédněte do tabulky Režimy zapnutí a vypnutí na [strana 34](#).

\*1: Je-li parametr [POWER INDICATOR] (Indikátor napájení) nastaven na hodnotu [OFF] (Vypnuto), indikátor se nerozsvítí, i když bude monitor v aktivním režimu. Viz [strana 90](#).

# Zadní panel

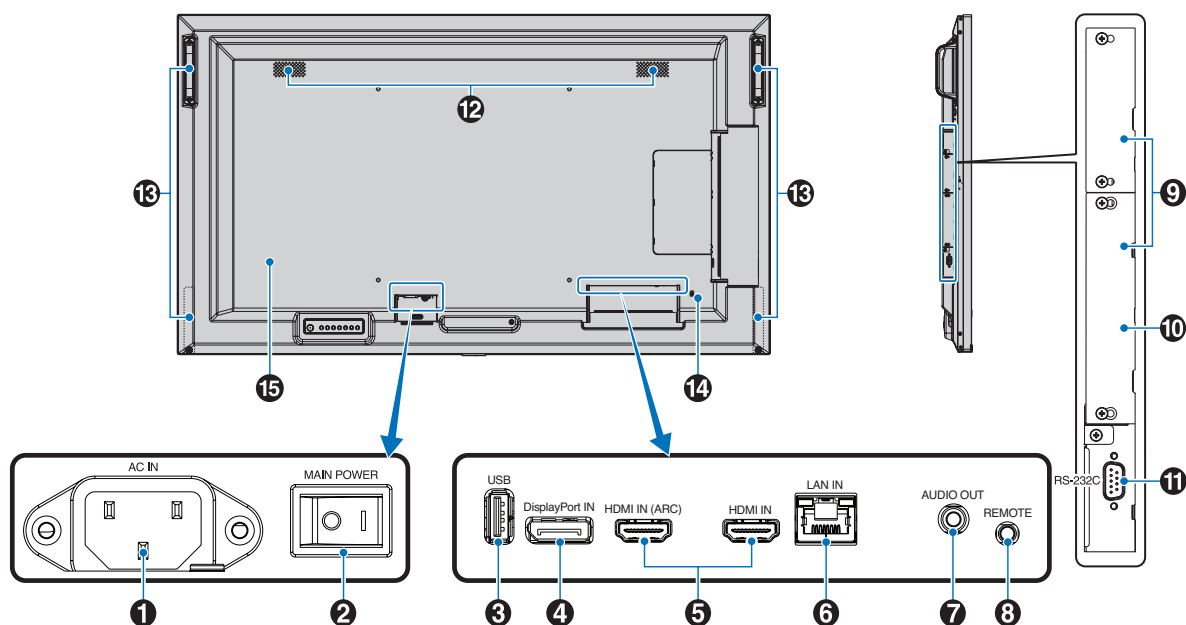

## 1 Konektor AC IN (Vstup napájení)

Slouží k připojení dodaného napájecího kabelu.

## 2 Hlavní vypínač

Vypínač hlavního napájení.

## 3 Port USB

Vstup úložiště USB pro použití společně s funkcí Media Player (Přehrávač médií).

Napájení pro zařízení USB.

Informace o portech USB naleznete v kapitole „Připojení zařízení USB“ na straně 32.

## 4 DisplayPort IN (Vstup DisplayPort)

Vstup signálů z rozhraní DisplayPort.

## 5 HDMI IN (Vstup HDMI) (HDMI1 (ARC)/HDMI2)

Vstup signálu z rozhraní HDMI.

- POZNÁMKA:**
- Konektor HDMI1 podporuje také funkce ARC (Audio Return Channel) pro výstup zvuku.
  - Funkce ARC zasílá zvuk monitoru do zvukového zařízení s konektorem HDMI1 ARC.
  - Je nutné použít dodaný kabel HDMI s podporou funkce ARC. Zvukové zařízení bude přehrávat zvuk monitoru.
  - Zvukové zařízení lze ovládat pomocí dodaného dálkového ovladače.

## 6 LAN Port IN (RJ-45) (Vstup sítě LAN)

Pokud chcete monitor spravovat a řídit prostřednictvím sítě, připojte jej k síti LAN. Viz [strana 53](#).

## 7 AUDIO OUT (Výstup zvuku)

Výstup zvukového signálu z rozhraní DisplayPort a HDMI do externího zařízení (stereofonní přijímač, zesilovač apod.).

**POZNÁMKA:** Tento konektor není určen pro sluchátka.

## 8 REMOTE (DÁLKOVÉ OVLADÁNÍ)

Volitelnou jednotku čidla můžete používat po připojení k monitoru.

**POZNÁMKA:** Tento konektor použijte jen v souladu s pokyny.

## 9 Zásuvka na desku pro volitelné doplňky

Zásuvky k instalaci modulu Intel® Smart Display Module (Intel® SDM).

**POZNÁMKA:** Seznam kompatibilních desek pro volitelné doplňky získáte u dodavatele.

## 10 Zásuvka pro modul Raspberry Pi Compute Module

Slot pro instalaci rozhraní Raspberry Pi Compute Module Interface Board a modulu Raspberry Pi Compute Module. Viz [strana 73](#).

**⚠ UPOZORNĚNÍ:** Instalaci musí provádět kvalifikovaný pracovník. Instalaci rozhraní Compute Module Interface Board a modulu Raspberry Pi Compute Module neprovádějte vlastními silami.

### **11 RS-232C IN (9kolíkový D-Sub)**

Chcete-li řídit funkce rozhraní RS-232C, připojte vstup RS-232C z externího zařízení, jakým je například počítač. Viz [strana 52](#).

### **12 Interní reproduktor**

#### **13 Rukojeť**

Dvě pro model ME431, ME501 a ME551.  
Čtyři pro model ME651.

#### **14 Bezpečnostní slot**

Zásuvka zámku zabezpečení a ochrany před krádeží kompatibilní s bezpečnostními kabely a zařízeními Kensington.

**POZNÁMKA:** Informace o produktech najdete na webové stránce společnosti Kensington.

#### **15 Štítek**

# Bezdrátový dálkový ovladač

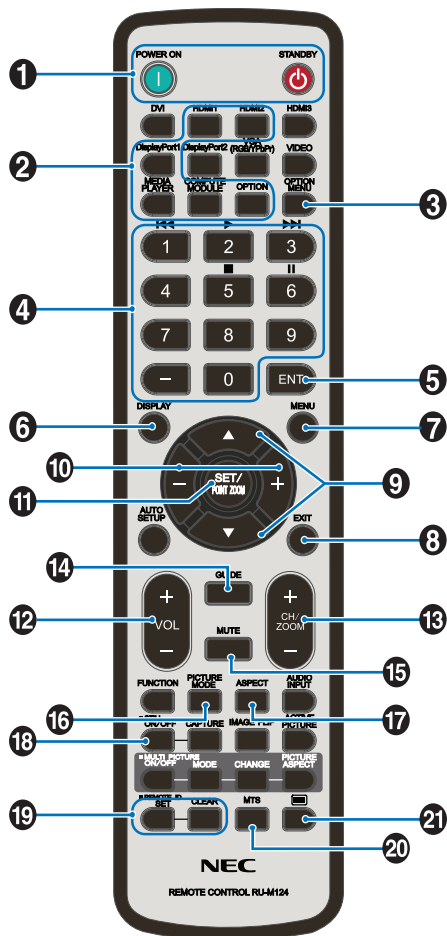

**POZNÁMKA:** Tlačítka, která zde nejsou vysvětlena, nejsou určena k použití s vaším modelem monitoru.

## 1 Tlačítka POWER ON (Zapnout) a STANDBY (Pohotovostní režim)

Tlačítka POWER ON (Zapnout) slouží k přepnutí z pohotovostního režimu do plně aktivního režimu.

Tlačítka STANDBY (Pohotovostní režim) slouží k přepnutí monitoru do pohotovostního režimu. Viz [strana 34](#).

## 2 Tlačítka INPUT (Vstup)

Slouží k přepínání mezi dostupnými vstupy. Viz [strana 31](#).

Jedná se pouze o dostupné vstupy, název odpovídá přednastavenému názvu z výroby.

## 3 Tlačítka OPTION MENU (Nabídka volitelného doplňku)

Využívá se, když je nainstalována deska pro volitelné doplňky. Viz [strana 22](#).

Funkce závisí na tom, jaká deska pro volitelné doplňky je v monitoru nainstalována.

## 4 KEYPAD (Klávesnice)

Stisknutím tlačítek nastavíte nebo změníte heslo, kanál nebo nastavení funkce REMOTE ID (Identifikace ovladače). Viz [strana 50](#).

Níže uvedená tlačítka jsou používána funkcemi CEC (Consumer Electronics Control) a Media Player (Přehrávač médií) („Používání nabídky přehrávače médií“ na [straně 40](#)).

## 5 Tlačítka ENT (Vstoupit)

Slouží k provedení výběru v nastavení přehrávače médií. Viz [strana 40](#).

Některá tlačítka jsou používána funkcemi CEC (Consumer Electronics Control).

## 6 Tlačítka DISPLAY (Zobrazení)

Slouží k zobrazení/skrytí informací OSD. Viz [strana 38](#).

Slouží k odblokování tlačítek dálkového ovladače, pokud byly zablokovány v nastavení [IR LOCK SETTINGS] (Nastavení blokování dálkového ovladače) v nabídce [PROTECT] (Ochrana). Dálkový ovladač odblokuje podržením tlačítka DISPLAY (Zobrazení) po dobu delší než pět sekund. Viz [strana 48](#).

## 7 Tlačítka MENU (Nabídka)

Slouží k otevření/zavření nabídky OSD. Viz [strana 38](#).

## 8 Tlačítka EXIT (Konec)

V nabídce OSD slouží toto tlačítka k návratu na předchozí obrazovku.

Stisknutím tlačítka EXIT (Konec) v hlavní nabídce zavřete nabídku OSD.

## 9 Tlačítka ▲/▼ (nahoru/dolů)

V nabídce OSD a nabídce přehrávače médií slouží jako navigační tlačítka k přechodu nahoru a dolů.

## 10 Tlačítka -/+ (minus/plus)

V nabídce OSD a nabídce přehrávače médií slouží jako navigační tlačítka k přechodu doleva a doprava.

V nabídce OSD slouží ke snížení nebo zvýšení hodnoty upravovaného nastavení.

## 11 Tlačítka SET/POINT ZOOM (Nastavit/přiblížení)

SET (Nastavit): Když je otevřena nabídka OSD, slouží toto tlačítka k potvrzení vybraného nastavení.

## 12 Tlačítka VOLUME +/- (Hlasitost)

Slouží ke zvýšení nebo snížení hlasitosti.

## 13 Tlačítka CH/ZOOM +/-\* (Kanál/přiblížení)

Využívá se ve spojení s deskou pro volitelné doplňky. Funkce závisí na tom, jaká deska pro volitelné doplňky je v monitoru nainstalována.

#### 14 Tlačítko GUIDE (Průvodce)

Využívá se ve spojení s deskou pro volitelné doplňky. Funkce závisí na tom, jaká deska pro volitelné doplňky je v monitoru nainstalována.

#### 15 Tlačítko MUTE (Ztlumit)

Vypíná výstup zvuku a obrazu monitoru. Opětovným stisknutím vypnutí výstupu zvuku a obrazu monitoru zrušíte. Podrobnosti najdete zde: „[MUTE SETTING \(Nastavení ztlumení\)](#)“ na straně 90.

#### 16 Tlačítko PICTURE MODE (Režim obrazu)

Slouží k přepínání mezi obrazovými režimy [NATIVE] (Původní), [RETAIL] (Maloobchod), [CONFERENCING] (Konference), [HIGHBRIGHT] (Vysoký jas), [TRANSPORTATION] (Doprava) a [CUSTOM] (Vlastní). Viz [strana 36](#).

#### 17 Tlačítko ASPECT (Poměr stran)

Slouží k přepínání mezi poměru stran obrazu: [FULL] (Celá obrazovka), [WIDE] (Širokoúhlý), [1:1], [ZOOM] (Měřítko) a [NORMAL] (Normální). Viz [strana 37](#).

**POZNÁMKA:** Položka [Media Player] (Přehrávač médií) není dostupná.

#### 18 Tlačítko STILL (Statický obraz)

Tlačítko ON/OFF (Zap./vyp.): Slouží k aktivaci a deaktivaci režimu statického obrazu.

#### 19 Tlačítko REMOTE ID (Identifikace ovladače)

Slouží k aktivaci funkce REMOTE ID (Identifikace ovladače). Viz [strana 50](#).

#### 20 Tlačítko MTS

Využívá se ve spojení s deskou pro volitelné doplňky. Funkce závisí na tom, jaká deska pro volitelné doplňky je v monitoru nainstalována.

#### 21 Tlačítko \*

Slouží k aktivaci uzavřeného titulkování pouze pro vstup VIDEO.

\*: Při použití společně s deskou pro volitelné doplňky závisí funkce na tom, jaká deska pro volitelné doplňky je v monitoru nainstalována. Další informace naleznete v příručce k desce pro volitelné doplňky.

V této kapitole jsou uvedeny tyto informace:

- ⇒ „Schéma zapojení“ na straně 27
- ⇒ „Připojení k počítači“ na straně 28
- ⇒ „Připojení k počítači přes rozhraní HDMI“ na straně 28
- ⇒ „Připojení počítače prostřednictvím konektoru DisplayPort“ na straně 28
- ⇒ „Připojení k přehrávači médií prostřednictvím rozhraní HDMI“ na straně 29
- ⇒ „Připojení zvukového zařízení s funkcí ARC“ na straně 29
- ⇒ „HDMI-CEC (Consumer Electronics Control)“ na straně 29
- ⇒ „Příkaz HDMI-CEC“ na straně 30
- ⇒ „Interní zdroje obrazového signálu“ na straně 31
- ⇒ „Přehrávač médií“ na straně 31
- ⇒ „Deska pro volitelné doplňky pro monitor“ na straně 31
- ⇒ „Připojení zařízení USB“ na straně 32

## Připojení externího zařízení

- POZNÁMKA:**
- Nepřipojujte ani neodpojujte kabely v době zapínání napájení monitoru nebo jiných externích zařízení, protože by mohlo dojít ke ztrátě obrazu.
  - Nepoužívejte audiokabel zeslabující signál (s vestavěným rezistorem). Zvukový kabel s vestavěným rezistorem zeslabuje zvuk.

### Před připojením:

- Před připojením zařízení k monitoru vypněte napájení zařízení.
- Dostupné typy připojení a pokyny týkající se zařízení naleznete v příručce k danému zařízení.
- Před připojením/odpojením úložného zařízení USB nebo paměťové karty microSD doporučujeme vypnout napájení monitoru, aby nedošlo ke ztrátě dat.

# Schéma zapojení

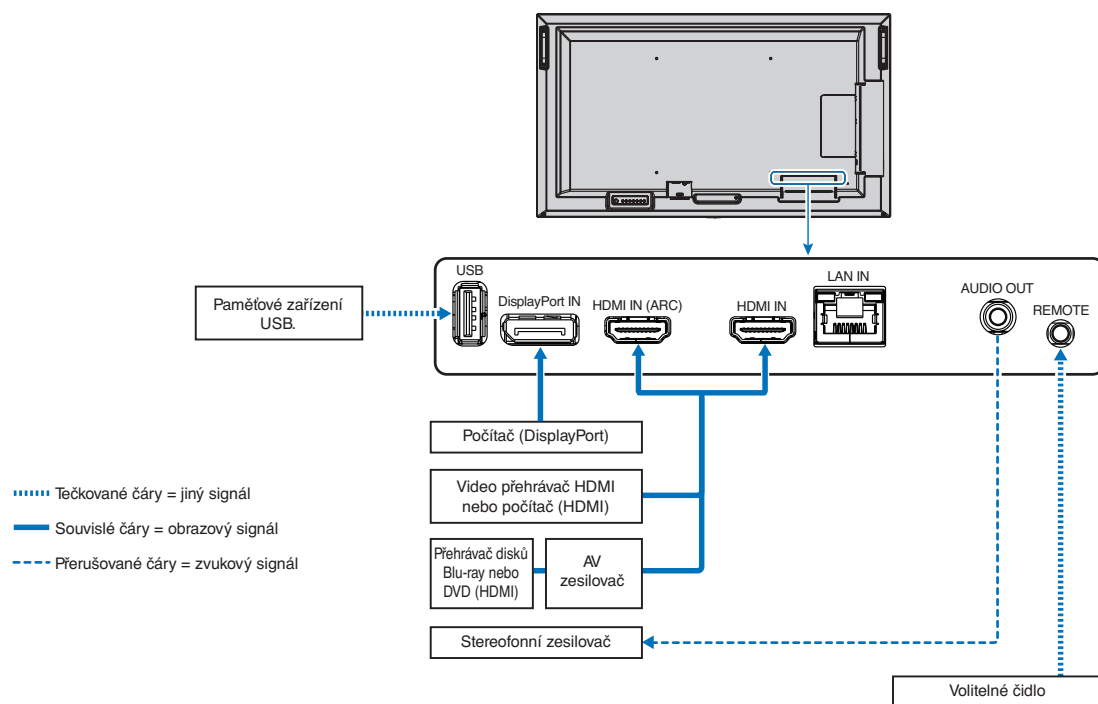

# Připojení k počítači

---

## Připojení k počítači přes rozhraní HDMI

---

- Použijte kabel HDMI s logem HDMI.
- Zobrazení signálu po zapnutí počítače může chvíli trvat.
- Některé grafické karty nebo ovladače nemusí obraz zobrazit správně.
- Při použití počítače s rozhraním HDMI nastavte parametr [OVERSCAN] (Přesah) na hodnotu [AUTO] (Automaticky) nebo [OFF] (Vypnuto), protože grafické ovladače nemusí být plně kompatibilní a nemusí obraz zobrazit správně. Viz [strana 77](#).
- Má-li zdrojový signál rozlišení 4K (50/60 Hz) nebo HDCP 2.2 nebo HDR, v části [ADVANCED] (Pokročilé) nastavte parametr [HDMI] na hodnotu [MODE2] (Režim 2). Viz [strana 77](#).
- Pokud je monitor zapnut až po zapnutí připojeného počítače, nemusí se na něm někdy zobrazit žádný obraz. V tom případě počítač vypněte a poté znovu zapněte.
- Když má vstupní signál rozlišení 4K, použijte vysokorychlostní kabel HDMI.

## Připojení počítače prostřednictvím konektoru DisplayPort

---

- Použijte kabel DisplayPort s logem kompatibility se standardem DisplayPort.
- Zobrazení signálu po zapnutí počítače může chvíli trvat.
- Pokud připojujete kabel DisplayPort ke komponentě pomocí adaptéru pro převod signálu, je možné, že se obraz neobjeví.
- Některé kabely DisplayPort jsou vybaveny funkcí blokování. Při odpojování tohoto kabelu uvolněte zámek přidržením horního tlačítka.
- Pokud je monitor zapnut až po zapnutí připojeného počítače, nemusí se na něm někdy zobrazit žádný obraz. V tom případě počítač vypněte a poté znovu zapněte.



# Připojení k přehrávači médií prostřednictvím rozhraní HDMI

K dosažení nejvyšší kvality obrazu a zvuku vysílaného z přehrávače Blu-ray, přehrávače médií nebo herní konzole použijte jeden kabel HDMI. Pokud připojený přehrávač médií podporuje rozlišení 4K, zobrazí se obsah v rozlišení 4K UHD.

Podporuje technologii HDCP (Ochrana digitálního obsahu s vysokými nároky na přenosovou rychlost), což je typ ochrany digitálních autorských práv, která zabraňuje nelegálnímu kopírování nebo vysílání obsahu disků Blu-ray nebo DVD a vysílání médií ve vysokém rozlišení.

- POZNÁMKA:**
- Kabel HDMI připojujte, když je přehrávač médií i monitor vypnutý.
  - Použijte kabel HDMI s logem HDMI.
  - Některé kabely a zařízení HDMI nemusí kvůli různým specifikacím rozhraní HDMI zobrazit obraz správně.
  - Pokud materiál není možné zobrazit přes digitální vstupy, nemusí to nutně znamenat, že monitor nefunguje správně. V případě implementace ochrany HDCP nemusí být zobrazen určitý obsah chráněný technologií HDCP, a to z důvodu rozhodnutí/záměru společenství HDCP (Digital Content Protection, LLC).

## Připojení zvukového zařízení s funkcí ARC

Když připojíte zvukové zařízení s funkcí ARC k portu HDMI1 (ARC) pomocí dodaného kabelu USB s podporou funkce ARC, bude zvukové zařízení přehrávat zvuk monitoru.

- Nastavení zvuku zasílaného prostřednictvím konektoru HDMI1 (ARC) nelze upravit v nabídce OSD.
- Když je funkce ARC aktivována, vnitřní reproduktory monitoru se ztlumí.
- Zvuk přehrávaného obrazu je nasměrován do zvukového zařízení prostřednictvím konektoru HDMI1 (ARC). Prostřednictvím konektoru HDMI1 (ARC) není zasílán zvukový signál, který není podporován vstupním konektorem přehrávaného obrazu. Signál podporovaný jednotlivými konektory naleznete v „[Technické údaje](#)“.

## HDMI-CEC (Consumer Electronics Control)

Technologie HDMI-CEC dodává kompatibilním přehrávačům médií připojeným přes rozhraní HDMI schopnost komunikace a omezeného ovládání mezi zařízením a monitorem. Například po zapnutí přehrávače disků Blu-ray se může vstup okamžitě přepnout na přehrávač disků Blu-ray, aniž by bylo nutné použít dálkový ovladač. Ne všechna zařízení jsou plně kompatibilní a někteří výrobci zaručují kompatibilitu mediálního zařízení pouze s vlastními monitory nebo televizory. Viz „[Příkaz HDMI-CEC](#)“ na straně 30.

Je-li funkce podporována, lze dálkový ovladač k monitoru použít k ovládání mediálního zařízení připojeného přes rozhraní HDMI.

**POZNÁMKA:** V této části jsou uvedeny pokyny, které vás provedou konfigurací funkce [CEC] v nabídce OSD monitoru. Tato nastavení lze upravit také prostřednictvím webového rozhraní monitoru. Názvy a umístění funkcí ve webovém rozhraní jsou totožné s nabídkou OSD.

### Povolení funkce CEC

1. Připojte zařízení kompatibilní s funkcí HDMI-CEC k portu HDMI.  
Stiskněte tlačítko HDMI na dálkovém ovladači.
2. Stisknutím tlačítka MENU (Nabídka) otevřete nabídku OSD.
3. Přejděte do části [ADVANCED] (Pokročilé) a poté [CEC].
4. Parametr [CEC] nastavte na hodnotu [MODE1] (Režim 1) nebo [MODE2] (Režim 2)
5. U parametru [SEARCH DEVICE] (Vyhledat zařízení) zvolte hodnotu [YES] (Ano).  
Po dokončení vyhledávání se port HDMI s připojeným zařízením CEC zobrazí společně s názvem zařízení.  
Pokud není nalezeno žádné zařízení kompatibilní s funkcí HDMI-CEC, zkontrolujte, zda je zařízení připojené a zapnuté, zda podporuje funkci CEC a zda je funkce CEC aktivována. Funkce CEC může mít v závislosti na výrobci i jiný název. Nahlédněte do příručky k danému zařízení.
6. Stiskněte tlačítko [EXIT] (Konec) na dálkovém ovladači.

# Příkaz HDMI-CEC

Připojte zařízení kompatibilní s funkcí HDMI-CEC k portu HDMI.

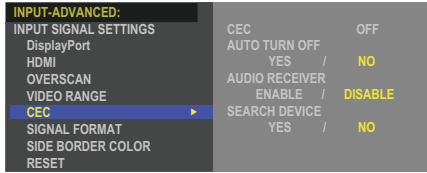
Nabídka OSD	Název příkazu HDMI-CEC	Vysvětlení	Nastavení
CEC (Consumer Electronics Control)	One Touch Play (Přehrání jedním dotykem)	Když je zařízení podporující funkci HDMI-CEC zapnuto, monitor připojený k zařízení pomocí kabelu HDMI se také automaticky zapne. Po zapnutí monitoru změní parametr [INPUT] (Vstup) automaticky svou hodnotu na [HDMI2].  Když monitor zapnete ve chvíli, kdy jsou zařízení HDMI-CEC již zapnutá, parametr [INPUT] (Vstup) se změní z aktuální hodnoty na hodnotu [HDMI2].	 <p>Nastavení možností funkce CEC se provádí níže uvedeným postupem.</p> <p>Stisknutím tlačítka Menu (Nabídka) otevřete nabídku OSD.</p> <p>Pomocí tlačítek ▲▼ + – přejděte k položkám [INPUT] (Vstup), [ADVANCED] (Pokročilé) a [CEC] a poté stisknutím tlačítka SET/POINT ZOOM (Nastavit/přiblížení) vstupte do nabídky možností funkce CEC.</p> <p>Pomocí tlačítek + a – označte možnost [MODE1] (Režim 1) nebo [MODE2] (Režim 2) a poté stisknutím tlačítka SET/POINT ZOOM (Nastavit/přiblížení) aktivujte funkci CEC.</p>
	Remote Control Pass Through (Předání signálu dálkového ovladače)	Pomocí bezdrátového dálkového ovladače monitoru lze ovládat také zařízení s podporou funkce HDMI-CEC.  Pokud například bezdrátovým dálkovým ovladačem zapnete monitor a stisknete tlačítko přehrávání, zařízení kompatibilní s funkcí HDMI-CEC se rovněž zapne a spustí se v něm přehrávání.	
	Power Status (Stav napájení)	Připojená zařízení kompatibilní s funkcí HDMI-CEC zjišťují stav napájení monitoru (např. pohotovostní režim nebo zapnuto).	
	System Information (Systémové informace)	Tato funkce zjišťuje informace o připojeném zařízení kompatibilním s funkcí HDMI-CEC (verze CEC, fyzická adresa). Tato funkce kromě toho bere v úvahu funkci „Change Language“ (Změnit jazyk).  Pokud změníte jazyk monitoru, jazyk připojeného zařízení kompatibilního s funkcí HDMI-CEC se změní na stejný jazyk, který je vybrán pro monitor.  Chcete-li, aby se změna nastavení jazyka projevila také v připojeném zařízení kompatibilního s funkcí HDMI-CEC, rozhraní tohoto zařízení musí podporovat více jazyků.	
AUTO TURN OFF (Automatické vypnutí)	System Standby (Pohotovostní režim systému)	Pokud bezdrátovým dálkovým ovladačem přepnete monitor do pohotovostního režimu, současně s ním se do tohoto režimu přepnou také zařízení kompatibilní s funkcí HDMI-CEC.  Pokud se monitor přepne do pohotovostního režimu, když zařízení kompatibilní s funkcí HDMI-CEC nahrává záznam, bude toto zařízení dále pokračovat ve své činnosti. Další informace naleznete v uživatelské příručce k zařízení kompatibilního s funkcí HDMI-CEC.	Pomocí tlačítek ▲▼ zvolte možnost [AUTO TURN OFF] (Automatické vypnutí).  Pomocí tlačítek + a – označte možnost [YES] (Ano) a poté stisknutím tlačítka SET/POINT ZOOM (Nastavit/přiblížení) aktivujte možnost [YES] (Ano).
AUDIO RECEIVER (Zvukový přijímač)	System Audio Control (Ovládání systémového zvuku)	Zvukové zařízení s funkcí ARC připojte k portu HDMI1 (ARC) pomocí dodaného kabelu HDMI s podporou funkce ARC.  Tlačítko hlasitosti na bezdrátovém dálkovém ovladači může ovládat hlasitost připojeného zvukového zařízení HDMI ARC.  Pokud je tato funkce aktivní, vnitřní reproduktor monitoru se automaticky nastaví na možnost MUTE (Ztlumit).	Pomocí tlačítek ▲▼ vyberte možnost [AUDIO RECEIVER] (Zvukový přijímač) a stiskněte tlačítko SET/POINT ZOOM (Nastavit/přiblížení).  Pomocí tlačítek + a – označte možnost [ENABLE] (Aktivovat) a poté stisknutím tlačítka SET/POINT ZOOM (Nastavit/přiblížení) aktivujte možnost [ENABLE] (Aktivovat)
SEARCH DEVICE (Hledat zařízení)	Device OSD Name Transfer (Přenos názvu OSD zařízení)	Pomocí tlačítek + a – označte možnost YES (Ano) a poté stisknutím tlačítka SET/POINT ZOOM (Nastavit/přiblížení) spusťte vyhledávání.	Pomocí tlačítek ▲▼ zvolte možnost [SEARCH DEVICE] (Hledat zařízení).  Tato funkce vyhledá zařízení kompatibilní s funkcí CEC připojená k portu HDMI monitoru. V případě úspěšného rozpoznání zařízení kompatibilního s funkcí CEC načte tato funkce název zařízení. Název zařízení a port HDMI, ke kterému je připojeno, se zobrazí.
	Routing Control (Ovládání směrování)	Když vyberete název zařízení, vstup zařízení kompatibilního s funkcí HDMI-CEC se přepne na vybraný vstup. Vybrané zařízení budete moci ovládat bezdrátovým dálkovým ovladačem.	

Tato funkce CEC podporuje možnost Feature Abort (Přerušování funkce).  
Konektory zařízení kompatibilního s funkcí HDMI-CEC jsou popsány v části Konektory (viz [strana 26](#)).

# Interní zdroje obrazového signálu

## Přehrávač médií

Vnitřní přehrávač médií umožňuje přehrávání zvukových souborů a videosouborů uložených v úložném zařízení USB. Pokyny k používání přehrávače médií naleznete na [strana 40](#).

## Připojení kompatibilního úložného zařízení USB

Pokud chcete úložné zařízení USB používat společně s přehrávačem médií, naformátujte jej na souborový systém NTS, FAT32 nebo FAT16. Postup formátování úložného zařízení USB naleznete v uživatelské příručce k počítači nebo v nápovědě.

K tomuto monitoru připojujte paměťová zařízení USB pouze v souladu s níže uvedeným obrázkem.

Pokud jsou rozměry zařízení USB větší než níže uvedené podporované rozměry, použijte prodlužovací kabel USB.

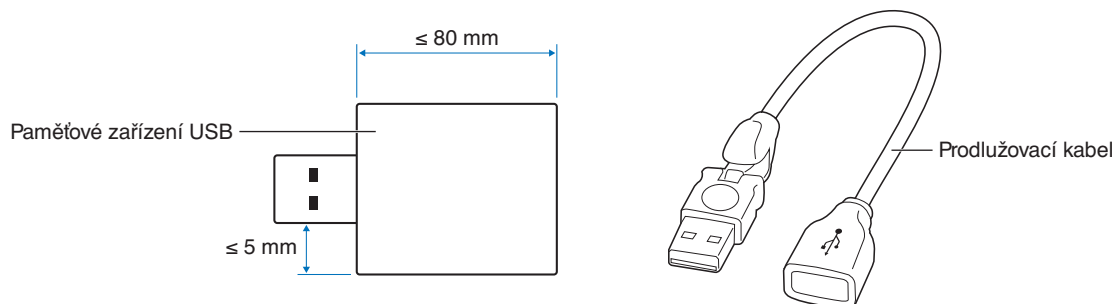

- POZNÁMKA:**
- Pokud monitor připojené úložné zařízení USB nerozpozná, zkontrolujte, zda je použit souborový formát FAT32 nebo FAT16.
  - Kompatibilita monitoru se všemi komerčně dostupnými úložnými zařízeními USB není zaručena.
  - Úložné zařízení USB připojte k portu USB na bočním panelu konektorů na monitoru.
  - Přehrávač médií nevyužívá jiný konektor monitoru než USB (viz [strana 22](#)).

## Deska pro volitelné doplňky pro monitor

Pokud je v monitoru nainstalována deska pro volitelné doplňky nebo rozhraní Raspberry Pi Compute Module Interface Board a modul Raspberry Pi Compute Module, bude daný prvek zobrazen v seznamu v části [INPUT] (Vstup) nabídky OSD Deska pro volitelné doplňky, rozhraní Raspberry Pi Compute Module Interface Board a modul Raspberry Pi Compute Module se prodávají samostatně a je nutné je fyzicky do monitoru nainstalovat. V tomto dokumentu se nacházejí pokyny k používání monitoru bez jakéhokoliv volitelného doplňku. Místa, kam se deska pro volitelné doplňky, rozhraní Raspberry Pi Compute Module Interface Board a modul Raspberry Pi Compute Module instalují, jsou uvedena na schématu panelu konektorů (viz [strana 22](#)). Kompletní pokyny k instalaci a používání jsou dodávány společně s konkrétním zařízením nebo jsou k dispozici online.

- POZNÁMKA:**
- Rozhraní DS1-IF20CE Compute Module Interface Board a modul Raspberry Pi Compute Modul se prodávají samostatně. Více informací vám sdělí autorizovaný prodejce produktů NEC. Instalaci musí provádět kvalifikovaný pracovník. Instalaci rozhraní Compute Module Interface Board a modulu Raspberry Pi Compute Module neprovádějte vlastními silami. Viz [strana 73](#).
  - Seznam dostupných desek pro volitelné doplňky získáte u dodavatele.

# Připojení zařízení USB

---

Čtečka úložných zařízení USB k použití s vnitřním přehrávačem médií. Viz [strana 40](#).

Napájecí port.

Port slouží k aktualizaci firmwaru monitoru prostřednictvím úložného zařízení USB.

Po výběru možnosti [CLONE SETTING] (Klonovat nastavení) můžete prostřednictvím úložného zařízení USB importovat nebo exportovat nastavení monitoru.

**⚠ UPOZORNĚNÍ:** Viz část „[UPOZORNĚNÍ 2](#)“.

**POZNÁMKA:**

- Při připojování zařízení nebo kabelu USB dávejte pozor na tvar konektoru a jeho orientaci.
- Připojení úložného zařízení USB ve chvíli, kdy je monitor již zapnut, není doporučeno. Aby nevzniklo riziko poškození monitoru a poškození datových souborů v připojeném zařízení, je třeba před připojením zařízení vypnout monitor hlavním vypínačem.

V této kapitole jsou uvedeny tyto informace:

- ⇒ „Režimy zapnutí a vypnutí“ na straně 34
- ⇒ „Provozní dosah dálkového ovladače“ na straně 35
- ⇒ „Řízení spotřeby“ na straně 35
- ⇒ „Zobrazení informací OSD“ na straně 36
- ⇒ „Přepínání mezi režimy obrazu“ na straně 36
- ⇒ „Nastavení poměru stran“ na straně 37
- ⇒ „Ovládací prvky nabídka OSD“ na straně 38
- ⇒ „Používání nabídky přehrávače médií“ na straně 40
- ⇒ „Nabídka přehrávače médií“ na straně 40

# Režimy zapnutí a vypnutí

Monitor zapnete stisknutím tlačítka  na ovládacím panelu nebo tlačítka POWER ON (Zapnout) nebo dálkovém ovladači.

Indikátor napájení na monitoru signalizuje aktuální stav monitoru. Informace o indikátoru napájení jsou uvedeny v následující tabulce.

Stav indikátoru napájení a druh signalizace	Príznak	Obnovení
Svíí modře	Normální	<ol style="list-style-type: none"> <li>1. Pomocí dálkového ovladače nebo tlačítka na monitoru zapnete monitor.</li> <li>2. Do monitoru odešlete vstup AV signálu.</li> </ol>
Bliká zeleně* <sup>1</sup>	<p>Monitorem nebyl v průběhu nastavené doby rozpoznán žádný vstupní signál, což může mít tyto příčiny:</p> <ul style="list-style-type: none"> <li>• Monitor používá desku pro volitelné doplňky*<sup>2</sup>.</li> <li>• Parametr [AUTO INPUT CHANGE] (Automatická změna vstupu) je nastaven na kteroukoli hodnotu kromě hodnoty [NONE] (Žádná).</li> <li>• Parametr [USB POWER] (Napájení přes port USB) je nastaven na hodnotu [ON] (Zapnuto).</li> <li>• Parametr [SLOT POWER] (Napájení zásuvky) je nastaven na hodnotu [ON] (Zapnuto).</li> <li>• Parametr [QUICK START] je nastavený na hodnotu [ENABLE] (Povolit).</li> </ul>	
Svíí žlutě	V průběhu vámi nastavené doby nebyl detekován vstupní AV signál (se vstupem signálu ze sítě).	<ol style="list-style-type: none"> <li>1. Pomocí dálkového ovladače nebo tlačítka na monitoru zapnete monitor.</li> <li>2. Do monitoru odešlete vstup AV signálu.*<sup>3</sup></li> <li>3. Odpojte signální kabel a znovu jej připojte.</li> </ol>
Bliká žlutě	V průběhu vámi nastavené doby nebyl detekován vstupní AV signál (bez vstupu signálu ze sítě).	
Svíí červeně	Pomocí dálkového ovladače nebo tlačítka na monitoru vypnete monitor.	Pomocí dálkového ovladače nebo tlačítka na monitoru zapnete monitor.

\*<sup>1</sup>: Časové nastavení pro funkci automatického úsporného režimu se nachází v části [POWER SAVE SETTINGS] (Nastavení úsporného režimu) (viz [strana 86](#)).

\*<sup>2</sup>: Parametr [SLOT POWER] (Napájení zásuvky) je nastaven na hodnotu [ON] (Zapnuto) nebo [AUTO] (Automaticky).

\*<sup>3</sup>: Parametr [MODE] (Režim) v části [POWER SAVE SETTINGS] (Nastavení úsporného režimu) je nastaven na hodnotu [NORMAL] (Normální).

**POZNÁMKA:** • Modrý indikátor napájení a správného fungování monitoru lze vypnout v nabídce OSD monitoru. Viz [strana 90](#).

- Když indikátor střídavě bliká dlouze a krátce červenou barvou, mohlo dojít k poruše. V takovém případě kontaktujte dodavatele.

Aby bylo možné monitor zapnout pomocí tlačítka POWER ON (Zapnout) na dálkovém ovladači nebo tlačítka  na ovládacím panelu, musí být hlavní vypínač v poloze ON (Zapnuto).

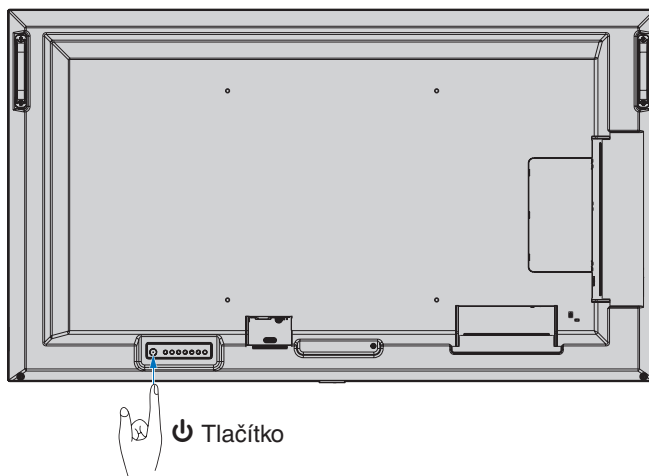
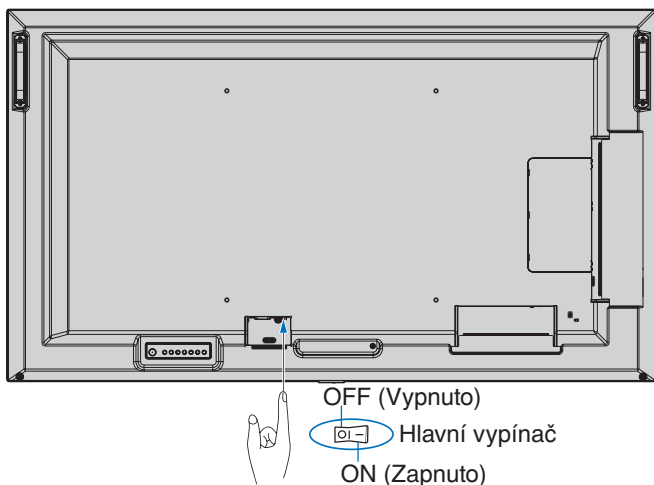

# Provozní dosah dálkového ovladače

Nasměrujte horní konec dálkového ovladače na senzor dálkového ovladače na monitoru a stiskněte tlačítko.

Dálkový ovladač můžete používat ve vzdálenosti do 7 m od senzoru dálkového ovladače nebo ve vodorovném či svislém úhlu do 30° a vzdálenosti přibližně do 3,5 m.

**POZNÁMKA:** Systém dálkového ovládání nemusí fungovat, pokud je senzor dálkového ovladače vystaven přímému slunečnímu záření, silnému zdroji světla nebo pokud je v cestě překážka.

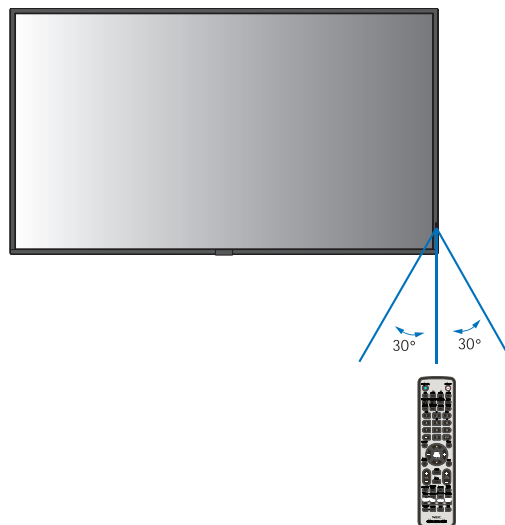

## Zacházení s dálkovým ovladačem

- Nevystavujte ovladač silným otřesům.
- Zabraňte kontaktu ovladače s vodou nebo jinou tekutinou. Pokud je dálkový ovladač vlhký nebo mokrý, ihned jej osušte.
- Nevystavujte ovladač horku a páře.
- Dálkový ovladač otevírejte jen při vkládání baterií.

## Řízení spotřeby

Tato funkce snižuje spotřebu energie, když není monitor používán.

Při připojení k počítači se spotřeba energie monitorem automaticky sníží, pokud po dobu zvolenou v řízení spotřeby v nastavení počítače není provedena žádná činnost klávesnicí ani myší. Více informací naleznete v příručce ke svému počítači.

Při připojení ke zdroji audiovizuálního signálu, jako je například přehrávač disků Blu-ray či DVD nebo vysílající přehrávač videí, se spotřeba energie monitorem automaticky sníží poté, co uplyne určitá doba od chvíle, kdy monitor rozpoznal stav „Žádný vstupní signál“. V nastavení [POWER SAVE] (Úsporný režim) v části [PROTECT] (Ochrana) nabídky OSD lze tuto možnost nastavit na hodnotu [ENABLE] (Aktivovat) nebo [DISABLE] (Deaktivovat). Viz [strana 86](#).

- POZNÁMKA:**
- Tato funkce nemusí v závislosti na používaném počítači a grafické kartě fungovat.
  - Po uplynutí nastavené doby od ztráty obrazového signálu se monitor automaticky vypne. Viz parametr [TIME SETTING] (Nastavení času) v části [POWER SAVE] (Úsporný režim) [strana 86](#).
  - Lze vytvořit plány, podle kterých se bude monitor zapínat a vypínat v konkrétní čas. Viz [strana 44](#).
  - Možnosti pro správu napájení naleznete u parametru [POWER SAVE] (Úsporný režim) v části [POWER SAVE SETTINGS] (Nastavení úsporného režimu).

## Zobrazení informací OSD

---

Informační nabídka OSD obsahuje například tyto informace: Vstupní zdroj, velikost obrazu, IP adresa, ID monitoru atd.

Stisknutím tlačítka DISPLAY (Zobrazení) na dálkovém ovladači zobrazíte informace OSD.

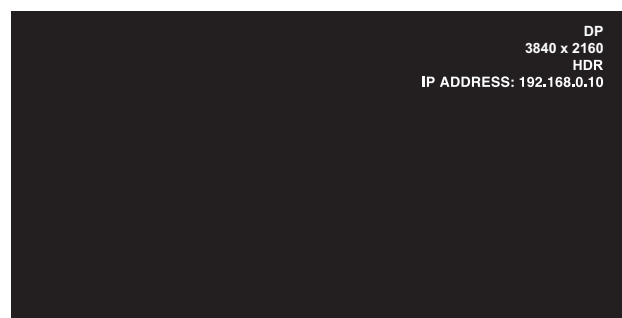

- 1 Název vstupu
- 2 Informace o vstupním signálu
- 3 Informace HDR
- 4 Komunikační informace\*

\* Zobrazuje se, když je parametr [COMMUNICATION INFO] (Komunikační informace) nastaven na hodnotu [ON] (Zapnuto).  
Zelená: Připojeno k síti LAN  
Červená: Nepřipojeno k síti LAN

**POZNÁMKA:** Informace OSD se nezobrazí, když je vybrán vstupní signál [Media Player] (Přehrávač médií).

## Přepínání mezi režimy obrazu

---

Stisknutím tlačítka PICTURE MODE (Režim obrazu) na bezdrátovém dálkovém ovladači můžete procházet mezi režimy obrazu [NATIVE] (Původní), [RETAIL] (Maloobchod), [CONFERENCING] (Konference), [HIGHBRIGHT] (Vysoký jas), [TRANSPORTATION] (Doprava) a [CUSTOM] (Vlastní).

Režimy obrazu jsou přednastaveny pro obecné použití. Změna nastavení režimu obrazu je popsána v části „[Používání režimů obrazu](#)“ na straně 45.



# Nastavení poměru stran

Stisknutím tlačítka ASPECT (Poměr stran) na dálkovém ovladači můžete postupně procházet jednotlivými možnostmi dostupnými pro aktuální vstupní signál.

**POZNÁMKA:** Položka [Media Player] (Přehrávač médií) není dostupná.

[FULL] (Celá obrazovka) → [WIDE] (Širokoúhlý) → [1:1] → [ZOOM] (Přiblížení) → [NORMAL] (Normální)

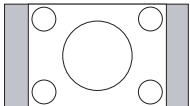
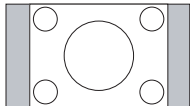
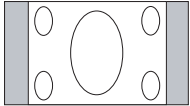
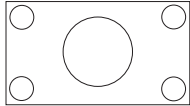
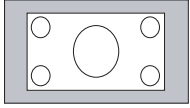
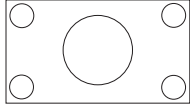
Poměr stran obrazu	Nezměněný obraz* <sup>2</sup>	Doporučená volba pro poměr stran obrazu* <sup>2</sup>		Popis
4:3		[NORMAL] (Normální)		Reprodukuje stejný poměr stran, jaký je odesílán ze zdroje.
Squeeze (Stlačit)		[FULL] (Celá obrazovka)		Obrazem je vyplněna celá obrazovka.
Letterbox (Dopis)		[WIDE] (Širokoúhlý)		Signál s poměrem stran 16:9 je roztažen na celou obrazovku.

\*<sup>2</sup>: Šedé oblasti představují nevyužitě části obrazovky.

[1:1]: Obraz bude zobrazen ve formátu pixelů 1:1.

[ZOOM] (Přiblížení)

- Funkce přiblížení zvětší obraz tak, že se roztáhne mimo aktivní oblast obrazovky. Části obrazu, které budou mimo aktivní oblast obrazovky, se nezobrazí.

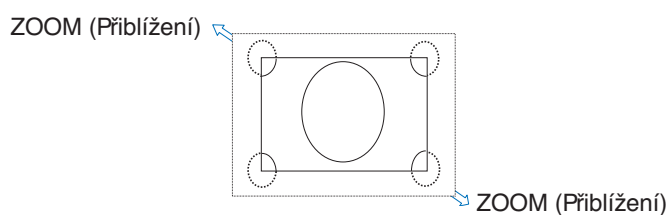

# Ovládací prvky nabídka OSD

**POZNÁMKA:** Některé funkce nemusí být v závislosti na modelu nebo volitelném vybavení dostupné.

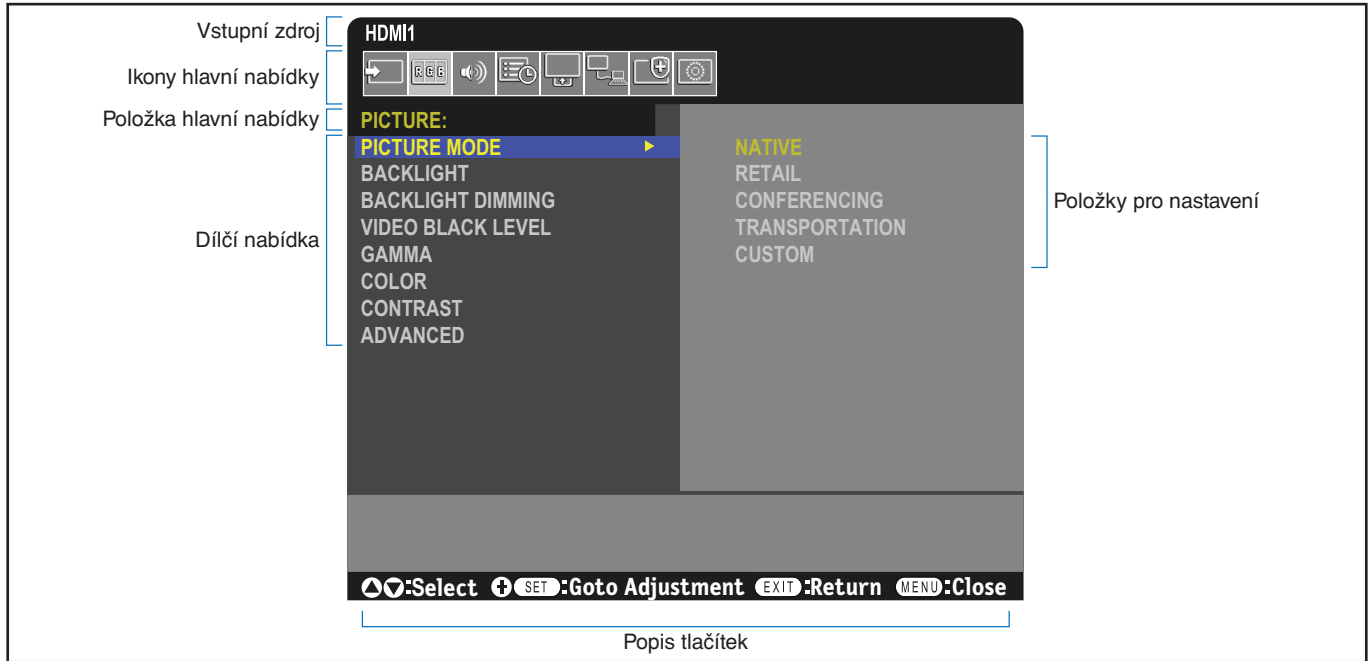

Stisknutím tlačítka ▲ nebo ▼ otevřete dílčí nabídku.

Stisknutím tlačítka SET/POINT ZOOM (Nastavit/Přiblížit) vyberete požadovanou možnost.

Pomocí tlačítek ▲ nebo ▼ a + nebo – zvolte funkci nebo nastavení, které chcete upravit.

Stisknutím tlačítka MENU (Nabídka) nebo EXIT (Konec) otevřete či zavřete nabídku OSD. Tlačítko EXIT (Konec) slouží v rámci nabídky OSD jako tlačítko Zpět.

Dálkový ovladač

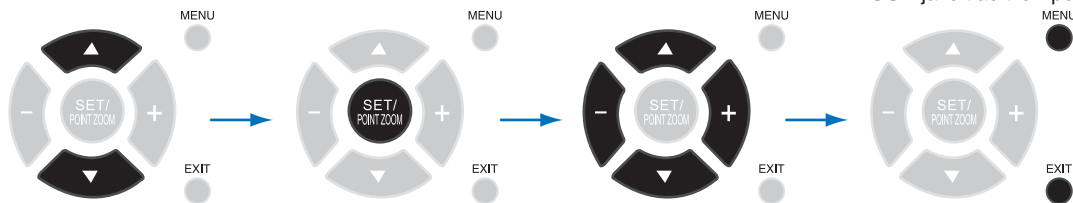

Ovládací panel

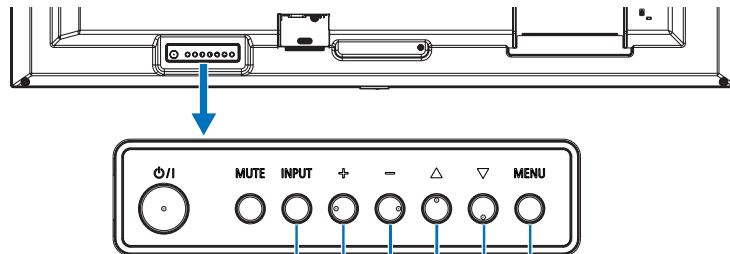

Stisknutím tlačítka INPUT (Vstup) vyberete požadovanou možnost.

Pomocí tlačítek + nebo – a ▲ nebo ▼ zvolte funkci nebo nastavení, které chcete upravit.

Stisknutím tlačítka MENU (Nabídka) otevřete či zavřete nabídku OSD.

Níže je uveden stručný přehled umístění jednotlivých nastavení v rámci nabídek. Tabulku obsahující všechny možnosti naleznete v části „[Seznam ovládacích prvků nabídky OSD](#)“ na straně 75.



**INPUT (Vstup):** Výběr nastavení související se zdrojem vstupního signálu. Konfigurovat nastavení přehrávače médií.



**PICTURE (Obraz):** Výběr jednoho z výchozích režimů obrazu, ruční úprava nastavení barev, úprava poměru stran a další nastavení související s obrazem.



**AUDIO (Zvuk):** Nastavení hlasitosti, vyvážení, ekvalizéru a výběr nastavení souvisejícího se zvukem.



**SCHEDULE (Plánovač):** Vytvoření plánů pro automatické zapínání a vypínání a nastavení časovače vypnutí.



**SLOT (Zásuvka):** Nastavení související s deskou pro volitelné doplňky, je-li nainstalována.



**NETWORK (Síť):** Nastavení informací o síti, zabezpečení atd.



**PROTECT (Ochrana):** Výběr možností souvisejících s ochranou hardwaru monitoru, jako je konfigurace ventilátorů chlazení, úprava prodlevy automatického přepnutí do úsporného režimu a prodlevy zapnutí a aktivace odesílání e-mailů s upozorněním na chybový stav monitoru.



**SYSTEM (Systém):** Zobrazení informací o monitoru, nastavení data a času, nastavení letního času, výběr jazyka pro nabídku OSD nebo obnovení výrobního nastavení.

# Používání nabídky přehrávače médií

Přehrávač médií přehrává soubory s obrázky, videem nebo hudbou nacházející se v úložném zařízení USB připojeném k portu USB monitoru (viz [strana 22](#)).

Nabídku přehrávače médií otevřete stisknutím tlačítka MENU (Nabídka) na dálkovém ovladači a výběrem možnosti [Media Player] (Přehrávač médií) v části [INPUT SELECT] (Volba vstupu) v nabídce OSD.

**POZNÁMKA:** Úložné zařízení USB obsahující soubory musí být připojeno k portu USB monitoru.

## Nabídka přehrávače médií

Zobrazuje soubory s obrázky, hudbou či videem uložené v úložném zařízení USB.

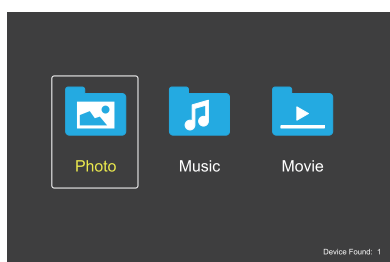

Z možností film, hudba a fotografie vyberte typ souboru, který chcete přehrát.

## Výběr přehrávaných souborů

- Přehrávání jednoho souboru.  
Pomocí tlačítek ▲, ▼, – a + na dálkovém ovladači přejděte k souboru a poté stiskněte tlačítko ►.
- Přehrávání více souborů.
  1. Pomocí tlačítek ▲, ▼, – a + na dálkovém ovladači přejděte k souboru.
  2. Stisknutím tlačítka SET/POINT ZOOM (Nastavit/přiblížení) označte jednotlivé soubory.
  3. Tím dojde k zařazení souborů do seznamu skladeb v úložném zařízení USB.





**POZNÁMKA:**

- Tyto soubory se přehrají v příslušném pořadí.
- Názvy souborů musí obsahovat pouze písmena a číslice.

## Tlačítka ovládání



- V průběhu přehrávání souboru stisknutím tlačítka SET/POINT ZOOM (Nastavit/přiblížení) zobrazíte na obrazovce nabídku ovládání.
- Stisknutím tlačítka – a + označte položku v nabídce ovládání a poté stiskněte tlačítko SET/POINT ZOOM (Nastavit/přiblížení).
- Stisknutím tlačítka EXIT (Konec) nebo ▼ na dálkovém ovladači zavřete nabídku ovládání.

## Ovládání prezentace

- Pomocí tlačítek ▲, ▼, – a + přejděte k souborům a stisknutím tlačítka ► spusťte prezentaci. Stisknutím tlačítka || pozastavíte prezentaci.
- Pokud budete chtít prezentaci pozastavit pomocí nabídky ovládání na obrazovce, zvolte možnost . Výběrem možnosti  prezentaci znovu spustíte.
- Výběrem možnosti  nebo stisknutím tlačítka ◀◀ se vrátíte na předchozí obrázek.
- Výběrem možnosti  nebo stisknutím tlačítka ▶▶ přejdete na další obrázek.
- Výběrem možnosti  nebo stisknutím tlačítka ■ zastavíte prezentaci.

## Opakované přehrávání

Pro opakované přehrávání souborů ve smyčce jsou k dispozici následující režimy.





-  – Repeat off (Opakování vypnuto)
- Nejsou vybrány žádné soubory.
  - Všechny soubory ve složce se přehrají jednou v příslušném pořadí.
- Je vybrán jeden nebo více souborů.
  - Všechny vybrané soubory se přehrají jednou v příslušném pořadí.
-  – Repeat one file (Opakování jednoho souboru)
- Nejsou vybrány žádné soubory.
  - Je přehráván soubor: Aktuální soubor se bude přehrávat ve smyčce.
  - Není přehráván žádný soubor: Označený soubor ve složce se bude přehrávat ve smyčce.
- Je vybrán jeden nebo více souborů.
  - První soubor v seřazeném seznamu se bude přehrávat ve smyčce.
-  – Repeat all files (Opakování všech souborů)
- Nejsou vybrány žádné soubory.
  - Všechny soubory ve složce se budou přehrávat ve smyčce v příslušném pořadí.
- Je vybrán jeden nebo více souborů.
  - Všechny vybrané soubory se budou přehrávat ve smyčce v příslušném pořadí.

## Náhodné přehrávání

 – Random Play (Náhodné přehrávání)

- Náhodně seřadí soubory a takto je přehraje namísto obvyklého seřazeného pořadí.

















## Další funkce

- Výběrem možnosti  zobrazíte seznam skladeb se soubory. Také můžete vybrat přehrávané soubory ze seznamu.
- Výběrem možnosti  v průběhu přehrávání zobrazíte informace o přehrávaném souboru.
- Výběrem možnosti  nebo  otočíte zobrazený obraz.

## Funkce přiblížení

- Výběrem možnosti  nebo  přepnete velikost obrazu.  
**8, 4, 2, 1, 1/2, 1/4.**
- Výběrem možnosti  přejdete ke zvětšenému obrazu.

## Ovládání videa a hudby

- Pomocí tlačítek , ,  a  vyberte soubory a stisknutím tlačítka  spustíte přehrávání. Stisknutím tlačítka  přehrávání pozastavíte.
- Pokud budete chtít přehrávání pozastavit pomocí nabídky ovládání na obrazovce, zvolte možnost . Výběrem možnosti  budete pokračovat v přehrávání.
- Výběrem možnosti  zahájíte rychlé převíjení vpřed.  
**FF2X, FF4X, FF8X, FF16X, FF32X**  
(*Zvuk není přehráván*).
- Výběrem možnosti  zahájíte rychlé převíjení vzad.  
**FF2X, FF4X, FF8X, FF16X, FF32X**  
(*Zvuk není přehráván*).
- Výběrem možnosti  nebo stisknutím tlačítka  se vrátíte na předchozí soubor.
- Výběrem možnosti  nebo stisknutím tlačítka  přejdete na další soubor.
- Výběrem možnosti  nebo stisknutím tlačítka  zastavíte přehrávání.

## Opakované přehrávání

Pro opakované přehrávání souborů ve smyčce jsou k dispozici následující režimy.

 – Repeat off (Opakování vypnuto)

- Nejsou vybrány žádné soubory.  
– Všechny soubory ve složce se přehrají jednou v příslušném pořadí.
- Je vybrán jeden nebo více souborů.  
– Všechny vybrané soubory se přehrají jednou v příslušném pořadí.

 – Repeat one file (Opakování jednoho souboru)

- Nejsou vybrány žádné soubory.  
– Je přehráván soubor: Aktuální soubor se bude přehrávat ve smyčce.  
– Není přehráván žádný soubor: Označený soubor ve složce se bude přehrávat ve smyčce.
- Je vybrán jeden nebo více souborů.  
– Označený soubor je zvýrazněn: Zvýrazněný soubor se přehrává ve smyčce.  
– Označený soubor není zvýrazněn: První označený soubor ze seřazeného seznamu se přehrává ve smyčce.



 – Repeat all files (Opakování všech souborů)

- Nejsou vybrány žádné soubory.  
– Všechny soubory ve složce se budou přehrávat ve smyčce v příslušném pořadí.
- Je vybrán jeden nebo více souborů.  
– Všechny vybrané soubory se budou přehrávat ve smyčce v příslušném pořadí.

   (Pouze pro video)

- Přehraje část videa ve smyčce.  
Nastavte počáteční bod pomocí možnosti  a koncový bod pomocí možnosti .  
Výběrem možnosti  ukončíte přehrávání ve smyčce.

## Náhodné přehrávání

  – Random Play (Náhodné přehrávání)



- Náhodně seřadí soubory a takto je přehraje namísto obvyklého seřazeného pořadí.

## Prezentace



- Nastavit délku času pro zobrazení obrázku.  
Krátké: 5 s  
Střední: 10 s  
Dlouhé: 15 s

## Další funkce

- Výběrem možnosti  zobrazíte seznam skladeb se soubory.  
Také můžete vybrat přehrávané soubory ze seznamu.
- Výběrem možnosti  v průběhu přehrávání zobrazíte informace o přehrávaném souboru.

- POZNÁMKA:**
- Při vypnutí napájení nebo opuštění nabídky Přehrávače médií se výběr seznamu přehrávání resetuje. Při dalším použití Přehrávače médií budete muset vybrat soubor seznamu přehrávání znovu.
  - Pro automatické přehrávání souborů po zapnutí napájení vyberte obsah, který chcete přehrát v [Media Player] (Přehrávači médií) v rámci [INPUT SIGNAL SETTINGS] (Nastavení vstupního signálu) (viz [strana 77](#)).
  - Používejte pouze velkokapacitní úložná zařízení USB. Jiné typy zařízení USB nejsou podporovány.
  - Nemůžeme zaručit podporu všech komerčně dostupných velkokapacitních úložných zařízení USB.
  - Nepoužívejte rozbočovač USB.
  - Nepoužívejte úložné zařízení USB s více oddíly.
  - Podporuje konektor USB typu A (5 Vss., max 2 A). Se zařízeními USB s odběrem více než 2 A použijte externí adaptér napájení střídavým proudem.
  - Pro úložná zařízení doporučujeme souborový systém NTFS (New Technology File System).
  - Při připojování monitoru k počítači se zařízením USB využívajícím souborový systém FAT16 nebo FAT32 se může zobrazit zpráva s výzvou k prohledání zařízení USB. Pokud k tomu dojde, prohledejte zařízení USB.

## Formát dat pro zařízení USB

<b>Podporovaný souborový systém</b>	FAT16/32, NTFS		
<b>Maximální úroveň podsložek</b>	9		
<b>Maximální počet fotografií</b>	997		
<b>Režim PHOTO (Fotografie)</b>			
<b>Přípona souboru</b>	<b>Formát dat</b>	<b>Min. rozlišení obrazu (V×Š)</b>	<b>Max. rozlišení obrazu (V×Š)</b>
JPEG, JPG, JPE	Základní sekvenční DCT	75×75 pixelů	15 360 × 8 640 pixelů
<b>Režim MUSIC (Hudba)</b>			
<b>Přípona souboru</b>	<b>Formát dat</b>	<b>Max. Bit rate (Bitový tok)</b>	<b>Max. počet kanálů</b>
MP3	MPEG1/2 Layer3 (MP3)	320 kb/s	2 kanály
<b>Režim MOVIE (Film)</b>			
<b>Formát kontejneru</b>	<b>Podporovaný video kodek</b>		<b>Podporovaný zvukový kodek</b>
MPG, MPEG	MPEG1, MPEG2, MPEG4		LPCM, MP3, AAC
TS	MPEG2, H.264, HEVC/H.265		LPCM, MP3, AAC
MP4	MPEG2, MPEG4, H.263, H.264, HEVC/H.265		LPCM, MP3, AAC
WMV	H.264, Windows Media Video 9		WMA 9, WMA 10 Pro
<b>Video kodek</b>	<b>Max. Přenosová rychlost videa*2</b>	<b>Max. rozlišení videa (V×Š)</b>	
MPEG1	40 Mb/s	1920 × 1080 při 30 Hz	
MPEG2	40 Mb/s	1920 × 1080 při 30 Hz	
MPEG4	40 Mb/s	1920 × 1080 při 30 Hz	
H.263	40 Mb/s	1920 × 1080 při 30 Hz	
H.264	135 Mb/s	3840 × 2160 při 60 Hz	
HEVC/H.265	100 Mb/s	3840 × 2160 při 60 Hz	
Windows Media Video 9 (WMV3)	40 Mb/s	1920 × 1080 při 30 Hz	
<b>Zvukový kodek</b>	<b>Max. přenosová rychlost zvuku*2</b>	<b>Max. počet kanálů</b>	
LPCM	1,5 Mb/s	5.1 kanál*1	
MPEG1/2 Layer3 (MP3)	320 kb/s	2 kanály	
AAC	AAC-LC: 576 kb/s HE-AAC v1: 288 kb/s HE-AAC v2: 144 kb/s	5.1 kanál*1	
Standard WMA 9	320 kb/s	2 kanály	
WMA 10 Pro M0	192 kb/s	2 kanály	
WMA 10 Pro M1	384 kb/s	5.1 kanál*1	
WMA 10 Pro M2	768 kb/s	5.1 kanál*1	

\*1: Je přehráván po redukci na 2 kanály.

\*2: V kombinaci s maximální přenosovou rychlostí videa nebo zvuku nemusí být přehrávání plynulé.

**POZNÁMKA:** • Někdy se nemusí podařit přehrát, ačkoli jsou splněny výše uvedené podmínky.  
Soubor se nemusí správně přehrávat u některých přenosových rychlostí.  
Soubory s videem vytvořené pomocí kodeku nepodporovaného monitorem nelze přehrát.

V této kapitole jsou uvedeny tyto informace:

- ⇒ „Vytvoření plánu napájení“ na straně 44
- ⇒ „Používání režimů obrazu“ na straně 45
- ⇒ „Nastavení zabezpečení a blokování ovládacích prvků monitoru“ na straně 46
- ⇒ „Zabezpečení heslem“ na straně 46
- ⇒ „Zablokování ovládání tlačítka“ na straně 48
- ⇒ „Nastavení funkce Remote Control ID (ID dálkového ovladače)“ na straně 50

# Vytvoření plánu napájení

Plánovač umožňuje nastavení časů pro automatické přepínání mezi zapnutým a pohotovostním režimem.

## Programování plánovače:

- Vstupte do nabídky [SCHEDULE] (Plánovač).
    - Pomocí tlačítek ▲ a ▼ na dálkovém ovladači označte možnost [SCHEDULE INFORMATION] (Informace plánovače).
    - Stisknutím tlačítka SET/POINT ZOOM (Nastavit/přiblížení) nebo tlačítka + přejděte do nabídky Settings (Nastavení).
    - Označte požadované číslo plánu a stiskněte tlačítko SET/POINT ZOOM (Nastavit/přiblížení).
    - Pole vedle čísla změní svou barvu na žlutou. Nyní lze naprogramovat plán.
  - Pomocí tlačítka ▼ označte položku [POWER] (Napájení). Pomocí tlačítek + a – nastavte hodnotu [ON] (Zapnuto).

Pokud chcete nastavit plán vypínání, zvolte hodnotu [OFF] (Vypnuto).
  - Pomocí tlačítka ▼ označte položku [TIME] (Čas). Pomocí tlačítek + a – nastavte čas.
  - Pomocí tlačítek ▲ a ▼ označte položku [INPUT] (Vstup). Pomocí tlačítek + a – vyberte vstupní zdroj.
  - Pomocí tlačítka ▼ vyberte [DATE] (Datum) nebo [EVERY WEEK] (Každý týden). Stiskněte tlačítko SET/POINT ZOOM (Nastavit/přiblížení) u nabídky, pro kterou je plán nevhodnější.

Pokud se má plán spustit v konkrétní den, vyberte hodnotu [DATE] (Datum) a stiskněte tlačítko SET/POINT ZOOM (Nastavit/přiblížení).

Pokud chcete nastavit týdenní plán, pomocí tlačítek ▲ a ▼ zvolte možnost [EVERY WEEK] (Každý týden) a stisknutím tlačítka SET/POINT ZOOM (Nastavit/přiblížení) ji vyberte. Poté vyberte konkrétní den a stiskněte tlačítko SET/POINT ZOOM (Nastavit/přiblížení).
  - Po naprogramování plánu můžete naprogramovat zbývající plány. Stisknutím tlačítka [MENU] (Nabídka) ukončíte nabídku OSD, stisknutím tlačítka [EXIT] (Konec) se vrátíte do předcházející nabídky.
- POZNÁMKA:** • Pokud se plány překrývají, bude mít plán s vyšším číslem přednost před plánem s nižším číslem. Například plán č. 7 má přednost před plánem č. 1.

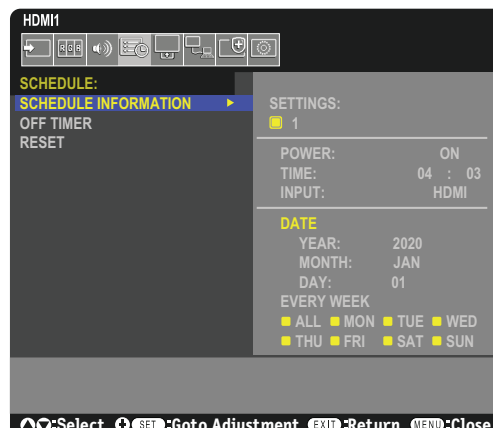



# Používání režimů obrazu

K dispozici je několik režimů obrazu. Tyto režimy obrazu byly nakonfigurovány na základě nastavení popsaného v tabulce „[Typy režimů obrazu](#)“ níže.

## Změna režimu obrazu:

Stisknutím tlačítka PICTURE MODE (Režim obrazu) na dálkovém ovladači postupně přepínáte mezi jednotlivými režimy nebo režim zvolíte v seznamu [PICTURE] (Obraz) v nabídce OSD.

Dostupnost režimů obrazu závisí na zvoleném vstupu:

- Pro [DisplayPort], [HDMI1], [HDMI2], [Media Player] (Přehrávač médií), [COMPUTE MODULE] (Výpočetní modul)\*1, [OPTION] (Volitelný doplněk)

NATIVE (Původní) → RETAIL (Maloobchod) → CONFERENCING (Konference) → HIGHBRIGHT (Vysoký jas) → TRANSPORTATION (Doprava) → CUSTOM (Vlastní)

\*1: Tento vstup je k dispozici po instalaci volitelného rozhraní Raspberry Pi Compute Module Interface Board a modulu Raspberry Pi Compute Module. Viz [strana 73](#).

## Typy režimů obrazu

PICTURE MODE (Režim obrazu)	ÚČEL
NATIVE (Původní)	Standardní nastavení.
RETAIL (Maloobchod)	Jasně, živé barvy ideálně vhodné pro reklamu a propagaci značky.
CONFERENCING (Konference)	Nízká barevná teplota a optimalizace pro složitost lidské přirozenosti.
HIGHBRIGHT (Vysoký jas)	Maximální jas podsvícení s vysokou barvenou teplotou pro jasnější okolní prostředí.
TRANSPORTATION (Doprava)	Maximální jas podsvícení s vysokým kontrastem zajišťujícím čitelnost textu za všech podmínek.
CUSTOM (Vlastní)	Individuálně upravitelné nastavení.

**POZNÁMKA:** Změna kteréhokoliv nastavení v části [PICTURE] (Obraz) v nabídce OSD bude mít za následek změnu nastavení pouze pro aktuální vstup.

# Nastavení zabezpečení a blokování ovládacích prvků monitoru

Monitor může pomocí dálkového ovladače nebo ovládacího panelu na monitoru běžně ovládat jakákoli osoba. Neoprávněnému přístupu a změnám v nastavení monitoru můžete předejít aktivací nastavení zabezpečení a blokování.

V této části jsou popsány tyto funkce pro zabezpečení a blokování:

- Nastavení hesla
- Aktivace zabezpečení heslem
- Zablokování tlačítek na dálkovém ovladači
- Zablokování tlačítek na ovládacím panelu monitoru

**POZNÁMKA:** Pokyny uvedené v této části popisují zablokování přístupu k ovládní monitoru. Další bezpečnostní nastavení dostupné pro tento monitor jsou popsány v částech věnovaných příslušnému způsobu ovládní:

- „Nastavení sítě“ na straně 56 pro webové rozhraní monitoru.

## Umístění nastavení

Pokyny uvedené v této části vás provedou konfigurací funkcí zabezpečení a blokování v nabídce OSD monitoru. Tato nastavení lze upravit také prostřednictvím webového rozhraní monitoru. Názvy a umístění funkcí ve webovém rozhraní jsou totožné s nabídkou OSD. Viz [strana 55](#).

Parametry určené k nastavení zabezpečení a blokování se jak v nabídce OSD, tak ve webovém rozhraní nachází v nabídce [PROTECT] (Ochrana).

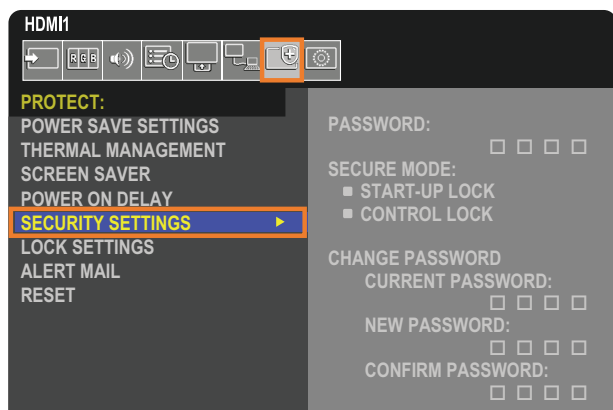

## Zabezpečení heslem

Pokud je aktivováno zabezpečení heslem, je nutné při zapínání napájení monitoru nebo při otevírání nabídky OSD zadat čtyřmístné heslo (viz [strana 47](#)). Po zadání hesla monitor funguje běžným způsobem. Pokud není po dobu 30 sekund stisknuto žádné tlačítko, monitor se automaticky přepne zpět do zabezpečeného režimu a bude znovu nutné zadat heslo.

**POZNÁMKA:** V případě, že heslo změníte, si nové heslo poznamenejte a uschovejte si jej na bezpečném místě. Pokud zapomenete heslo, je nutno kontaktovat technickou podporu a požádat o obnovení hesla pro přístup do nabídky OSD monitoru.

## Nastavení hesla pro monitor

Tento krok je potřeba provést pouze tehdy, když chcete heslo změnit.

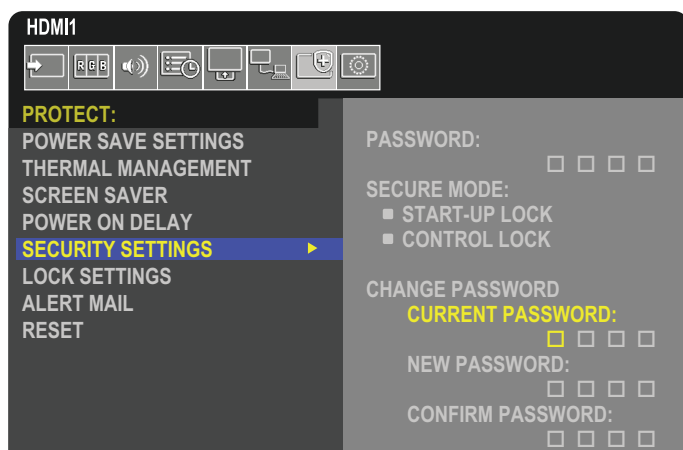

1. Pomocí dálkového ovladače přejděte k položce [PROTECT] (Ochrana) a poté k položce [SECURITY SETTINGS] (Nastavení zabezpečení).
2. V části [CHANGE PASSWORD] (Změna hesla) zadejte heslo do pole [CURRENT PASSWORD] (Současné heslo). (Výchozí heslo je 0 0 0 0).
3. Do pole [NEW PASSWORD] (Nové heslo) a [CONFIRM PASSWORD] (Ověření hesla) zadejte nové heslo.
4. Nové heslo se ihned uloží.

## Aktivace zabezpečení heslem

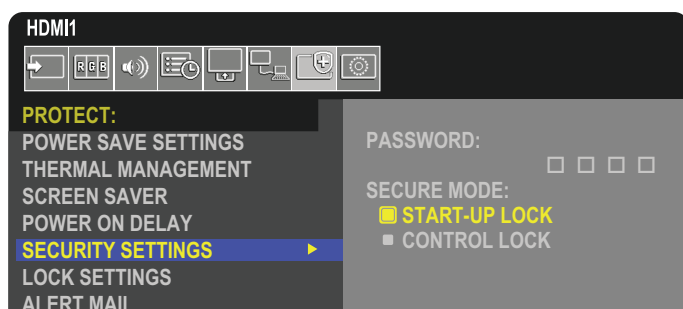

1. Pomocí dálkového ovladače přejděte k položce [PROTECT] (Ochrana) a poté k položce [SECURITY SETTINGS] (Nastavení zabezpečení).
2. Přístup k nastavení [SECURE MODE] (Režim zabezpečení) získáte po zadání hesla do pole [PASSWORD] (Heslo).
3. Pomocí parametru [SECURE MODE] (Režim zabezpečení) nastavte režim, který chcete použít:
  - **[START-UP LOCK]** (Zámek při spuštění) – heslo je nutné zadávat při zapnutí monitoru hlavním vypínačem. Když je vybrána tato možnost, heslo je nutné zadávat pouze při zapínání napájení hlavním vypínačem, případně po výpadku napájení. Při použití tlačítek POWER ON (Zapnout) a STANDBY (Pohotovostní režim) na dálkovém ovladači nebo tlačítka  na ovládacím panelu monitoru nebudete k zadání hesla vyzváni.
  - **[CONTROL LOCK]** (Zámek ovládání) – heslo bude nutné zadat, když budete chtít použít dálkový ovladač nebo tlačítka na monitoru.

## Zablokování ovládání tlačítky

V tomto nastavení blokování monitor nebude reagovat na stisknutí tlačítek na dálkovém ovladači ani na ovládacím panelu monitoru. Při zablokování ovládání tlačítky lze nastavit, aby některá tlačítka zůstala odblokována a uživatelé tak mohli měnit nastavení. K zablokování/odblokování ovládání tlačítky není nutné zadávat heslo.

## Zablokování tlačítek na IR dálkovém ovladači

Parametr [IR] (Dálkový ovladač) v části [LOCK SETTINGS] (Nastavení blokování) zabraňuje ovládání monitoru pomocí dálkového ovladače. Aktivací parametru [IR] (Dálkový ovladač) nedojde k zablokování tlačítek na ovládacím panelu monitoru.

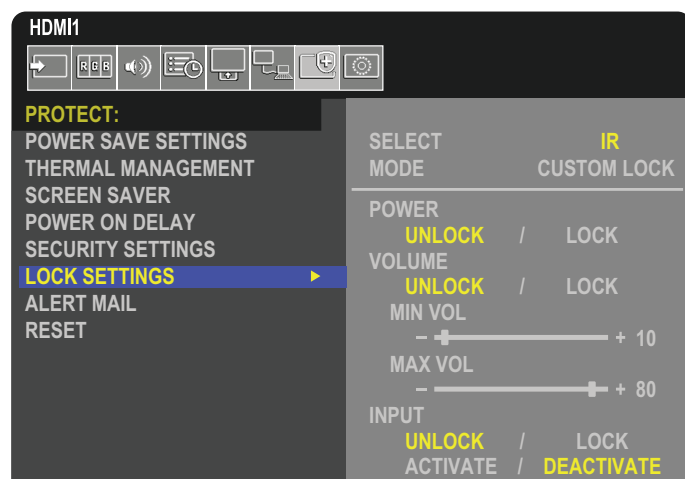

1. Pomocí dálkového ovladače přejděte k položce [PROTECT] (Ochrana) a poté k položce [LOCK SETTINGS] (Nastavení blokování).
2. U možnosti [SELECT] (Výběr) stisknutím tlačítka ▲ a ▼ změňte nastavení na hodnotu [IR] (Dálkový ovladač).
3. U možnosti [MODE] (Režim) zvolte požadovaný režim blokování.
  - **[ALL LOCK]** (Zablokovat vše) – všechna tlačítka budou zablokována.
  - **[CUSTOM LOCK]** (Vlastní blokování) – budou zablokována všechna tlačítka na dálkovém ovladači kromě následujících tlačítek, u nichž lze individuálně nastavit, zda mají být zablokována, nebo odblokována.
    - **[POWER]** (Napájení) – možnost [UNLOCK] (Odblokovat) zvolte, pokud chcete používat tlačítko , když je dálkový ovladač zablokovaný. Volbou možnosti [LOCK] (Zablokovat) tlačítko zablokujete.
    - **[VOLUME]** (Hlasitost) – možnost [UNLOCK] (Odemknout) zvolte, pokud chcete pomocí tlačítek VOL+ (Hlasitost +) a VOL- (Hlasitost -) upravovat hlasitost, když je dálkový ovladač zablokovaný. Volbou možnosti [LOCK] (Zablokovat) zablokujete ovládání hlasitosti.

Po zablokování ovládání hlasitosti se hlasitost na monitoru okamžitě změní na hodnotu MIN VOL (Minimální hlasitost).
    - **[MIN VOL]** (Minimální hlasitost) a **[MAX VOL]** (Maximální hlasitost) – tlačítka k ovládání hlasitosti zůstávají odblokována, ale hlasitost lze upravovat pouze v nastaveném rozsahu [MIN] až [MAX].

Aby bylo možné toto nastavení použít, musí být parametr [VOLUME] (Hlasitost) nastaven na hodnotu [UNLOCK] (Odblokovat).
    - **[INPUT] (Vstup)** – výběrem možnosti [UNLOCK] (Odblokovat) odblokuje všechna tlačítka vstupu. Volbou možnosti [LOCK] (Zablokovat) zablokujete všechna tlačítka vstupu.
4. Volbou možnosti [ACTIVATE] (Aktivovat) aktivujete všechna nastavení.

## Odblokování ovládání dálkovým ovladačem

- Dálkový ovladač – normální provozní režim obnovíte podržením tlačítka DISPLAY (Zobrazení) alespoň na pět sekund.

## Zablokování tlačítek na ovládacím panelu

Parametr [KEY] (Tlačítka na panelu) v části [LOCK SETTINGS] (Nastavení blokování) zabraňuje ovládání monitoru pomocí tlačítek na ovládacím panelu. Aktivaci parametru [KEY] (Tlačítka na panelu) nedojde k zablokování tlačítek na dálkovém ovladači.

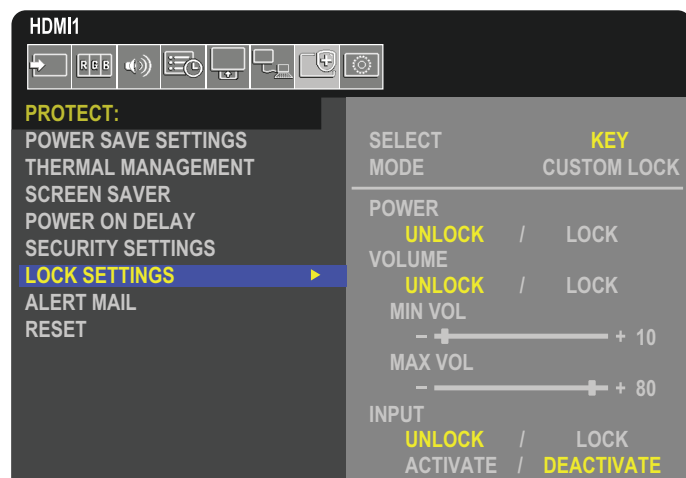

1. Pomocí dálkového ovladače přejděte k položce [PROTECT] (Ochrana) a poté k položce [LOCK SETTINGS] (Nastavení blokování).
2. U možnosti [SELECT] (Výběr) stisknutím tlačítka ▲ a ▼ změňte nastavení na hodnotu [KEY] (Tlačítka na panelu).
3. U možnosti [MODE] (Režim) zvolte požadovaný režim blokování.
  - **[ALL LOCK]** (Zablokovat vše) – všechna tlačítka na ovládacím panelu budou zablokována.
  - **[CUSTOM LOCK]** (Vlastní blokování) – budou zablokována všechna tlačítka na ovládacím panelu kromě následujících tlačítek, u nichž lze individuálně nastavit, zda mají být zablokována, nebo odblokována.
    - **[POWER]** (Napájení) – možnost [UNLOCK] (Odblokovat) zvolte, pokud chcete používat tlačítko , když je ovládací panel zablokován.
    - **[VOLUME]** (Hlasitost) – možnost [UNLOCK] (Odemknout) zvolte, pokud chcete pomocí tlačítek + a – upravovat hlasitost, když je ovládací panel zablokován. Volbou možnosti [LOCK] (Zablokovat) zablokujete ovládání hlasitosti. Po zablokování ovládání hlasitosti se hlasitost na monitoru okamžitě změní na hodnotu [MIN VOL] (Minimální hlasitost).
    - **[MIN VOL] (Minimální hlasitost)** a **[MAX VOL] (Maximální hlasitost)** – tlačítka k ovládání hlasitosti [+] a [-] zůstávají odblokována, ale hlasitost lze upravovat pouze v nastaveném rozsahu [MIN] až [MAX]. Aby bylo možné toto nastavení použít, musí být parametr [VOLUME] (Hlasitost) nastaven na hodnotu [UNLOCK] (Odblokovat).
    - **[INPUT]** (Vstup) – možnost [UNLOCK] (Odblokovat) zvolte, pokud chcete pomocí tlačítka INPUT/SET (Vstup/nastavit) přepínat vstupy, když je ovládací panel zablokován.
4. Volbou možnosti [ACTIVATE] (Aktivovat) aktivujete všechna nastavení.

## Odblokování tlačítek na ovládacím panelu monitoru

**Key Buttons** (Tlačítka na ovládacím panelu) – pokud se chcete vrátit do běžného režimu, současným podržením tlačítka ▲ a ▼ po dobu alespoň čtyř sekund deaktivujete blokování ovládacího panelu.

**OSD Menu** (Nabídka OSD) – pokud se chcete vrátit do běžného režimu, přejděte pomocí dálkového ovladače k položce [PROTECT] (Ochrana) a poté [LOCK SETTINGS] (Nastavení blokování). U možnosti [SELECT] (Výběr) stisknutím tlačítka ▲ a ▼ změňte nastavení na hodnotu [KEY] (Tlačítka na panelu). U parametru [MODE] (Režim) zvolte možnost [UNLOCK] (Odblokovat) a poté zvolte možnost [ACTIVATE] (Aktivovat).

## Zablokování tlačítek na dálkovém ovladači a ovládacím panelu

V nabídce OSD vyberte možnosti [PROTECT] (Ochrana) → [LOCK SETTINGS] (Nastavení blokování) → [SELECT] (Výběr) → [KEY & IR] (Tlačítka a IR ovladač).

Co se týká následujícího postupu nastavování tlačítek, pro které je povoleno zablokování, a způsobu odblokování, použijte část „Zablokování tlačítek na IR dálkovém ovladači“ a „Zablokování tlačítek na ovládacím panelu“.

# Nastavení funkce Remote Control ID (ID dálkového ovladače)

Dálkový ovladač lze použít k ovládání až 100 individuálních monitorů MultiSync pomocí režimu REMOTE CONTROL ID (Identifikace ovladače). Režim identifikace dálkového ovladače funguje ve spojitosti s funkcí Monitor ID (ID monitoru) a umožňuje ovládat až 100 individuálních monitorů MultiSync. Je-li například na stejném místě používáno více monitorů, dálkový ovladač by v normálním režimu vysílal signály do všech monitorů současně (viz **obr. 1**). Použitím dálkového ovladače v režimu REMOTE CONTROL ID (ID dálkového ovladače) můžete ovládat pouze jeden určitý monitor v rámci skupiny (viz **obr. 2**).

## Nastavení identifikace dálkového ovladače

Podržte tlačítko REMOTE ID SET (Nastavit ID dálkového ovladače) na dálkovém ovladači a na číselné klávesnici zadejte ID monitoru (1–100), který chcete ovládat pomocí dálkového ovladače. Dálkový ovladač pak bude ovládat monitor s odpovídajícím číslem ID.

Pokud zvolíte hodnotu 0 nebo pokud bude ovladač nastaven na běžný režim, bude ovladač ovládat všechny monitory.

## Nastavení/obnovení režimu dálkového ovládání

ID mode (Režim identifikace ovladače) – do tohoto režimu přejdete podržením tlačítka REMOTE ID SET (Nastavit ID dálkového ovladače) po dobu 2 sekund.

Běžný režim – do běžného režimu se vrátíte podržením tlačítka REMOTE ID CLEAR (Zrušení identifikace ovladače) po dobu 2 sekund.

- POZNÁMKA:**
- Aby bylo zajištěno řádné fungování této funkce, musí být monitoru přiřazeno ID monitoru. ID monitoru se nastavuje v části SYSTEM (Systém) v nabídce OSD. Viz [strana 89](#).
  - Namiřte dálkový ovladač na senzor požadovaného monitoru a stiskněte tlačítko REMOTE ID SET (Nastavit ID dálkového ovladače). Pokud se dálkový ovladač nachází v režimu identifikace ovladače, zobrazí se na monitoru údaj MONITOR ID (ID monitoru).

## Použití dálkového ovladače k ovládání všech monitorů v dosahu

1. Na dálkovém ovladači přidržte tlačítko REMOTE ID SET (Nastavit ID dálkového ovladače) a pomocí tlačítek zadejte pro možnost REMOTE CONTROL ID (ID dálkového ovladače) hodnotu 0.
2. Na stisknutí tlačítek na dálkovém ovladači budou reagovat všechny monitory v dosahu.

**POZNÁMKA:** Pokud je možnost REMOTE ID (ID dálkového ovladače) nastavena na hodnotu „0“, při stisknutí tlačítka REMOTE ID SET (Nastavit ID dálkového ovladače) se na všech monitorech v dosahu zobrazí příslušné ID. Tímto způsobem snadno zjistíte ID konkrétního monitoru, který chcete ovládat. Další informace naleznete níže.

## Pomocí dálkového ovladače můžete pracovat s konkrétním monitorem, kterému je přiřazeno určité číslo MONITOR ID (ID monitoru).

1. Nastavte parametr [MONITOR ID] (ID monitoru) pro monitor (viz [strana 89](#)). Parametr [MONITOR ID] se může pohybovat v rozsahu 1–100.

Díky parametru [MONITOR ID] lze daný monitor ovládat pomocí dálkového ovladače, aniž by to mělo vliv na jiné monitory.

2. Na dálkovém ovladači podržte tlačítko REMOTE ID SET (Nastavit ID dálkového ovladače) a pomocí tlačítek zadejte číslo [REMOTE CONTROL ID] (ID dálkového ovladače) v rozsahu 1–100. Údaj [REMOTE ID NUMBER] (Identifikační číslo ovladače) se musí shodovat s údajem [MONITOR ID] (ID monitoru) monitoru, který chcete ovládat.
3. Namiřte dálkový ovladač na senzor požadovaného monitoru a stiskněte tlačítko REMOTE ID SET (Nastavit ID dálkového ovladače).

Na monitoru se červeně zobrazí číslo [MONITOR ID] (ID monitoru).

Je-li parametr REMOTE CONTROL ID (ID dálkového ovladače) nastaven na hodnotu „0“, zobrazí se ID monitoru červenou barvou na všech monitorech v dosahu.

Pokud se údaj [MONITOR ID] (ID monitoru) zobrazí na monitoru bíle, neshoduje se s údajem REMOTE CONTROL ID (ID dálkového ovladače).

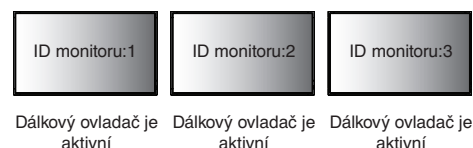

**Obrázek 1**  
Dálkový ovladač se nachází v běžném režimu nebo je parametr REMOTE ID (ID dálkového ovladače) nastaven na hodnotu 0.

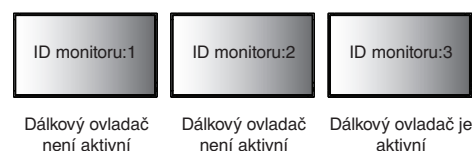

**Obrázek 2**  
U dálkového ovladače je parametr REMOTE ID (ID dálkového ovladače) nastaven na hodnotu 3.

K využití této funkce je potřeba dálkový ovladač.

V této kapitole jsou uvedeny tyto informace:

- ⇒ „Ovládání monitoru prostřednictvím rozhraní RS-232C“ na straně 52
- ⇒ „Ovládání monitoru přes síť LAN“ na straně 53
- ⇒ „Prohlížeč HTTP“ na straně 54
- ⇒ „Příkazy“ na straně 60
- ⇒ „Proof of Play (Stav monitoru)“ na straně 61

## Připojení externího zařízení

Existují dvě možnosti, jak připojit externí zařízení k ovládání monitoru.

- Konektor RS-232C.  
Připojení externího zařízení ke konektoru RS-232C na monitoru pomocí kabelu RS-232C.
- Port sítě LAN.  
Připojení sítě k portu LAN monitoru pomocí kabelu LAN (s konektorem RJ45 kategorie 5 nebo vyšší).

# Ovládání monitoru prostřednictvím rozhraní RS-232C

Tento monitor lze ovládat počítačem připojeným přes rozhraní RS-232C (reverzní typ).

**POZNÁMKA:** Chcete-li tuto funkci použít, parametr [CONTROL TERMINAL] (Ovládací terminál) v části [EXTERNAL CONTROL] (Externí ovládání) musí být nastaven na hodnotu [RS-232C] (viz [strana 89](#)).

Příklad funkcí řízených z počítače:

- Zapnutí a přepnutí do pohotovostního režimu.
- Přepínání vstupních signálů.
- Zapnutí a vypnutí ztlumení zvuku.

## Připojení

Monitor + počítač.

- Před připojením počítače k monitoru vypněte napájení monitoru.
- Nejprve zapněte připojený počítač a poté zapněte napájení monitoru.

Pokud počítač a monitor zapnete v opačném pořadí, komunikační port nemusí fungovat.

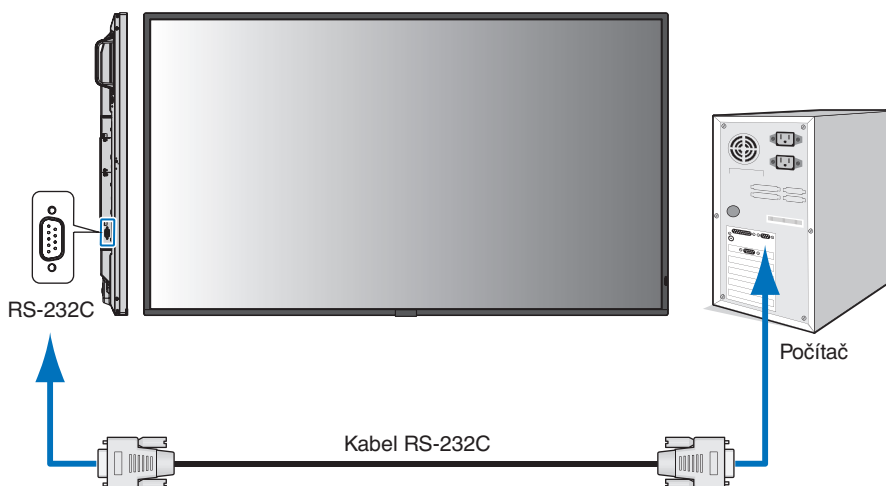

- POZNÁMKA:**
- Pokud je počítač vybaven pouze 25kolíkovým sériovým portem, je třeba použít adaptér 25kolíkového sériového portu. Podrobnosti získáte u dodavatele.
  - Zapojení kolíků je popsáno v části „2) Vstup/výstup pro rozhraní RS-232C“ na [strana 53](#).

K ovládání monitoru prostřednictvím příkazů zasílaných z počítače připojeného kabelem RS-232C použijte řídicí příkazy. Informace o řídicích příkazech naleznete v dokumentu „External\_Control.pdf“. Viz [strana 73](#).

Tento monitor používá k ovládání přes rozhraní RS-232C linky RXD, TXD a GND.

K ovládání RS-232C by měl být použit obrácený kabel (kabel nulového modemu).



## ZAPOJENÍ KOLÍKŮ

Vstup/výstup rozhraní RS-232C

Číslo kolíku	Název
1	nezapojeno
2	RXD
3	TXD
4	nezapojeno
5	Uzemnění
6	nezapojeno
7	nezapojeno
8	nezapojeno
9	nezapojeno

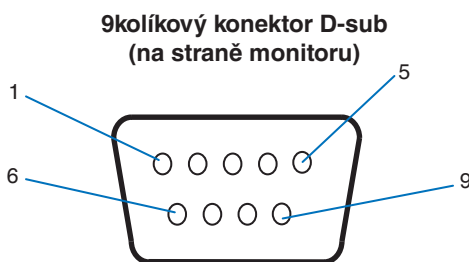

Tento monitor používá k ovládání přes rozhraní RS-232C linky RXD, TXD a GND.

## Ovládání monitoru přes síť LAN

### Připojení k síti

Pomocí kabelu sítě LAN můžete upravit nastavení Network Settings (Síťová nastavení) a Alert Mail Settings (Nastavení upozornění) pomocí funkce serveru HTTP.

**POZNÁMKA:** Chcete-li tuto funkci použít, parametr [CONTROL TERMINAL] (Ovládací terminál) v části [EXTERNAL CONTROL] (Externí ovládání) musí být nastaven na hodnotu [LAN] (viz [strana 89](#)).

Aby bylo možné použít připojení k síti LAN, je třeba přiřadit IP adresu (viz [strana 85](#)). V sítích využívajících protokol DHCP získá monitor IP adresu automaticky.

### Příklad připojení k síti LAN:

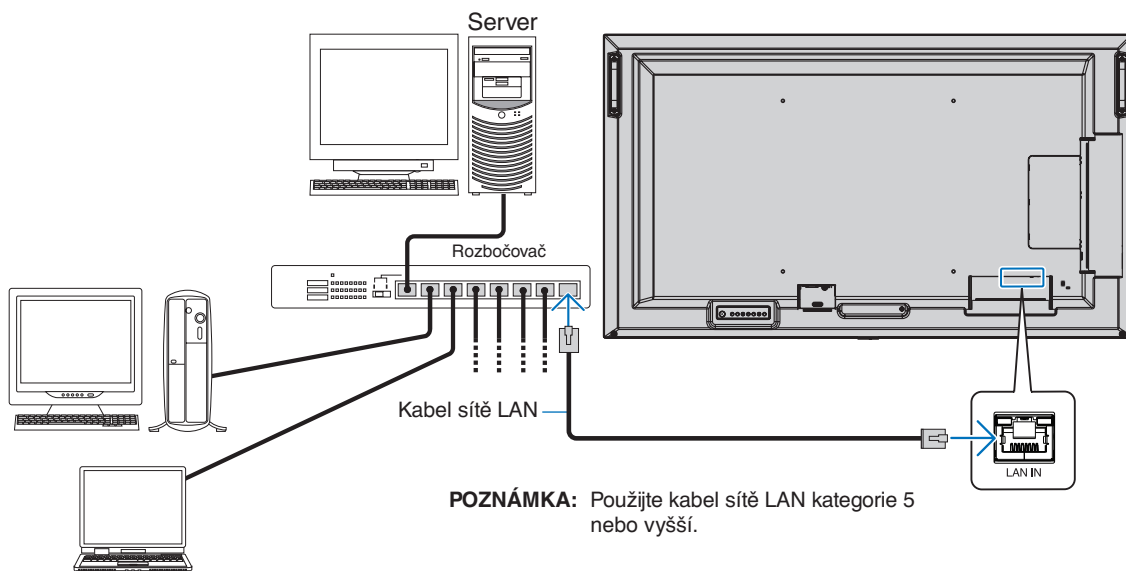

# Prohlížeč HTTP

---

## Přehled

Po připojení monitoru k síti lze monitor ovládat z počítače připojeného ke stejné síti.

Toto zařízení používá jazyk „JavaScript“ a soubory „Cookies“. V prohlížeči je třeba tyto funkce povolit. Úprava nastavení pro používání jazyka JavaScript a souborů Cookie je popsána v nápovědě internetového prohlížeče.

K serveru HTTP můžete přistoupit spuštěním internetového prohlížeče v počítači připojenému ke stejné síti jako monitor a zadáním následující adresy URL do adresního pole:

## Nastavení sítě

`http://<adresa IP monitoru>/index.html`

- POZNÁMKA:**
- Výchozí IP adresa je monitoru přiřazena automaticky.
  - Ke správě monitorů přes síť doporučujeme software NaViSet Administrator. Lze jej stáhnout z internetových stránek společnosti NEC Display (viz [strana 73](#)).
  - Pokud se ve webovém prohlížeči nezobrazí obrazovka MONITOR NETWORK SETTINGS (Nastavení sítě monitoru), stisknutím kombinace kláves Ctrl+F5 obnovte stránku (nebo vymažte mezipaměť).
  - Pokud monitor na příkazy nebo na kliknutí na tlačítka v prohlížeči reaguje se zpožděním nebo nepříjemně pomalu, důvodem je přetížení sítě nebo nevhodná nastavení síťového připojení. Pokud tato situace nastane, kontaktujte správce sítě.
  - Monitor nemusí reagovat, jsou-li příslušná tlačítka v prohlížeči opakovaně stisknuta rychle po sobě. Pokud tato situace nastane, chvíli vyčkejte a poté akci zopakujte. Pokud stále nedošlo k žádné odezvě, monitor vypněte a znovu zapněte.

## Příprava před použitím

Prohlížeč budete moci začít používat až poté, co monitor připojíte běžně prodávaným kabelem sítě LAN k síti.

Operace v prohlížeči používajícím server proxy nemusí být v závislosti na typu tohoto serveru a způsobu nastavení proveditelné. Ačkoli je jednou z příčin typ serveru proxy, je možné, že položky, které byly skutečně nastaveny, nebudou z důvodu efektivity využívání mezipaměti zobrazeny. Proto také nemusí být provedená nastavení uplatněna. Server proxy doporučujeme používat pouze tehdy, když je síť vyžadován.

## Práce s adresou prostřednictvím prohlížeče

Název hostitele lze použít v následujících případech (odpovídajících IP adrese monitoru):

Název hostitele musí být správcem sítě zaregistrován v systému DNS. Síťová nastavení monitoru můžete otevřít zadáním tohoto zaregistrovaného názvu hostitele v kompatibilním prohlížeči.

Pokud byl název hostitele nakonfigurován v souboru „HOSTS“ (Hostitelé) v používaném počítači, můžete síťová nastavení monitoru otevřít zadáním tohoto názvu hostitele v kompatibilním prohlížeči.

**Příklad 1:** Byl-li název hostitele monitoru nastaven na „pd.nec.co.jp“, přístup k nastavení sítě získáte zadáním adresy `http://pd.nec.co.jp/index.html` do adresního řádku nebo do sloupce pro zadání adresy URL.

**Příklad 2:** Je-li adresa IP monitoru „192.168.73.1“, přístup k nastavení upozornění získáte zadáním adresy `http://192.168.73.1/index.html` do adresního řádku nebo do sloupce pro zadání adresy URL.

## Akce

Přejděte na následující adresu stránky HOME (Výchozí).

`http://<adresa IP monitoru>/index.html`

Klikněte na všechny odkazy v levém sloupci stránky HOME (Výchozí).

## Nastavení nabídky OSD ve webovém rozhraní monitoru

Zvolte některý z odkazů na levé straně webového rozhraní monitoru a nastavte dostupné parametry v nabídce OSD monitoru. Kompletní seznam nastavení v nabídce OSD naleznete v části [strana 75](#).

[INPUT] (Vstup), [PICTURE] (Obraz), [AUDIO] (Zvuk), [SCHEDULE] (Plán), [SLOT] (Zásuvka), [NETWORK] (Síť), [PROTECT] (Ochrana), [SYSTEM] (Systém)

**NEC**

HOME  
REMOTE CONTROL  
INPUT  
PICTURE  
AUDIO  
SCHEDULE  
SLOT  
PROTECT  
SYSTEM  
NETWORK  
MAIL  
SNMP  
AMX  
CRESTRON  
NAME  
NETWORK SERVICE  
UPDATE FIRMWARE

### PICTURE

PICTURE MODE	<input checked="" type="radio"/> NATIVE	<input type="radio"/> RETAIL	<input type="radio"/> CONFERENCING
	<input type="radio"/> HIGHBRIGHT	<input type="radio"/> TRANSPORTATION	<input type="radio"/> CUSTOM
APPLY			

BACKLIGHT	50 (0 - 100)
APPLY	

BACKLIGHT DIMMING	<input checked="" type="radio"/> ON	<input type="radio"/> OFF
APPLY		

VIDEO BLACK LEVEL	70 (0 - 100)
APPLY	

GAMMA	<input checked="" type="radio"/> NATIVE	<input type="radio"/> 2.2	<input type="radio"/> 2.4	<input type="radio"/> S GAMMA
	<input type="radio"/> DICOM SIM.	<input type="radio"/> PROGRAMMABLE1	<input type="radio"/> PROGRAMMABLE2	<input type="radio"/> PROGRAMMABLE3
APPLY				

**POZNÁMKA:** Funkce tlačítek ve webovém rozhraní monitoru:

[APPLY] (Použít): Uložení nastavení.

[CANCEL] (Zrušit): Návrat k předchozímu nastavení.

POZNÁMKA: Po kliknutí na tlačítko APPLY (Použít) se tlačítko CANCEL (Zrušit) stane neaktivním.

[RELOAD] (Načíst znovu): Opětovné načtení nastavení.

[RESET] (Resetovat): Obnovení původního nastavení.

## Nastavení sítě

Klikněte na možnost „NETWORK“ (Sítě) v levém sloupci pod nápisem HOME (Výchozí).



[HOME](#)

[REMOTE CONTROL](#)

[INPUT](#)

[PICTURE](#)

[AUDIO](#)

[SCHEDULE](#)

[SLOT](#)

[PROTECT](#)

[SYSTEM](#)

[NETWORK](#)

[MAIL](#)

[SNMP](#)

[AMX](#)

[CRESTRON](#)

[NAME](#)

[NETWORK SERVICE](#)

[UPDATE FIRMWARE](#)

NETWORK SETTINGS

IP SETTING	<input type="radio"/> AUTO <input checked="" type="radio"/> MANUAL
IP ADDRESS	192 . 168 . 0 . 10
SUBNET MASK	255 . 255 . 255 . 0
DEFAULT GATEWAY	. . .
DNS	<input checked="" type="radio"/> AUTO <input type="radio"/> MANUAL
DNS PRIMARY	. . .
DNS SECONDARY	. . .

APPLY
RESET

IP SETTING (Nastavení IP adresy)	Zvolte způsob nastavení hodnoty IP ADDRESS (IP adresa). AUTO (Automaticky): IP adresa bude přiřazena automaticky. MANUAL (Ručně): Ručně nastavte IP adresu monitoru připojeného k síti. POZNÁMKA: Pokud máte potíže, obraťte se na správce sítě.
IP ADDRESS (IP adresa)	Pokud je u parametru [IP SETTING] (Nastavení protokolu IP) nastavena hodnota [MANUAL] (Ručně), nastavte IP adresu monitoru připojeného k síti.
SUBNET MASK (Maska podsítě)	Pokud je u parametru [IP SETTING] (Nastavení protokolu IP) nastavena hodnota [MANUAL] (Ručně), nastavte masku podsítě pro monitor připojený k síti.
DEFAULT GATEWAY (Výchozí brána)	Pokud je u parametru [IP SETTING] (Nastavení protokolu IP) nastavena hodnota [MANUAL] (Ručně), nastavte výchozí bránu pro monitor připojený k síti. POZNÁMKA: Nastavení hodnoty [0.0.0.0] znamená odstranění nastavení.
DNS	Nastavení IP ADDRESS (IP adresa) serveru DNS. AUTO (Automaticky): Připojený server DNS automaticky monitoru přidělí IP adresu. MANUAL (Ručně): Ručně zadejte IP adresu serveru DNS, který je připojen k monitoru.
PRIMARY DNS (Primární server DNS)	Zadejte primární server DNS sítě, k níž je monitor připojen. POZNÁMKA: Zadáním hodnoty [0.0.0.0] nastavení odstraní.
SECONDARY DNS (Sekundární server DNS)	Zadejte sekundární server DNS sítě, k níž je monitor připojen. POZNÁMKA: Zadáním hodnoty [0.0.0.0] nastavení odstraní.

## Nastavení pošty

Klikněte na možnost „MAIL“ (Pošta) v levém sloupci pod nápisem HOME (Výchozí).

Když jsou upravena a povolena nastavení pošty, monitor zasílá e-mailová oznámení o chybě nebo o ztrátě vstupního signálu. Aby bylo možné tuto funkci využít, musí být monitor připojen k síti LAN.

Alert Mail (E-mail s upozorněním)	Když dojde k chybě, monitor odešle chybovou zprávu na e-mailové adresy zadané v polích pro příjemce. Viz tabulka „Seznam chybových upozornění“ níže. Pokud je zjištěna absence vstupního signálu, nejedná se o chybu. Monitor bude oznámení o absenci vstupního signálu zasílat pouze tehdy, když je aktivována možnost Status Message (Stavová zpráva). Výběrem možnosti [ENABLE] (Povolit) zapnete funkci Alert Mail (E-mailové upozornění). Výběrem možnosti [DISABLE] (Zakázat) vypnete funkci Alert Mail (E-mailové upozornění).
Status Message (Stavová zpráva)	Toto nastavení určuje, zda se má do výstražných stavů zahrnout stav „žádný signál“. Po výběru možnosti [ENABLE] (Povolit) bude monitor zasílat informace o absenci signálu a o chybovém stavu. Po výběru možnosti [DISABLE] (Zakázat) bude monitor zasílat informace o chybovém stavu. Informaci o absenci signálu zasílat nebude.
Sender's Address (Adresa odesílatele)	Zadejte adresu odesílatele. Lze zadat až 60 alfanumerických znaků a symbolů.
SMTP Server (Server SMTP)	Zadejte název serveru SMTP, k němuž se má monitor připojit. Lze zadat až 60 alfanumerických znaků.
Recipient's Address 1–3 (Adresa příjemce 1–3)	Zadejte adresu příjemce. Lze zadat až 60 alfanumerických znaků a symbolů.
Authentication Method (Způsob ověření)	Tento parametr nastavuje způsob ověření přenosu e-mailu.
POP3 Server (Server POP3)	Tento parametr nastavuje adresu serveru POP3, který se používá při ověřování e-mailů.
User Name (Uživatelské jméno)	Tento parametr nastavuje uživatelské jméno pro přihlášení k serveru ověřování, pokud je k přenosu e-mailu vyžadováno ověření. Lze zadat až 60 alfanumerických znaků.
Password (Heslo)	Tento parametr nastavuje heslo pro přihlášení k serveru ověřování, pokud je k přenosu e-mailu vyžadováno ověření. Lze zadat až 60 alfanumerických znaků.
Test Mail (Zkušební e-mail)	Kliknutím na toto tlačítko odešlete zkušební e-mail, kterým ověříte správnost nastavení.

- POZNÁMKA:**
- Pokud takto odeslaný zkušební e-mail neobdržíte, zkontrolujte správné nastavení sítě, serveru a e-mailových adres příjemců.
  - Pokud jste v rámci zkoušky zadali nesprávnou adresu, e-mail s upozorněním neobdržíte. Pokud taková situace nastane, zkontrolujte, zda je adresa příjemce správná.

## Seznam chybových upozornění

Číslo chyby * Kód chyby	E-mailová zpráva s upozorněním	Vysvětlení	Opatření
70 h ~ 7 Fh	The monitor's power supply is not functioning normally. (Zdroj napájení monitoru nefunguje běžným způsobem.)	Abnormální napájení v pohotovostním režimu.	Obratě se na dodavatele.
80 h ~ 8 Fh	The cooling fan has stopped. (Ventilátor se zastavil.)	Abnormální funkce ventilátoru.	Obratě se na dodavatele.
90 h ~ 9 Fh	The monitor's backlight unit is not functioning normally. (Jednotka podsvícení monitoru nefunguje běžným způsobem.)	Abnormální podsvícení.	Obratě se na dodavatele.
A0h ~ AFh	The monitor is overheated. (Monitor je přehřátý.)	Abnormální teplota.	Obratě se na dodavatele.
B0h ~ BFh	The monitor does not receive an input signal. (Monitor nepřijímá vstupní signál.)	Žádný signál.	Viz část „Žádný obraz“ v kapitole „Řešení potíží“.
D0h	The remaining capacity of the error log decreased. (Zbývající kapacita protokolu chyb se snížila.)	Kapacita paměti protokolu stavu monitoru je 1 hodina.	Vytvořte protokol pomocí externího příkazu PD. Viz <a href="#">strana 61</a> .
D1h	The battery for clocks is empty. (Došlo k vybití baterie hodin.)	Došlo k vybití baterie.	Připojte monitor k napájení a dobijte baterii. V nabídce OSD nastavte parametr DATE & TIME (Datum a čas).
E0h ~ EFh	A system error occurred in the monitor. (V monitoru došlo k systémové chybě.)	Systémová chyba.	Obratě se na dodavatele.

## Nastavení SNMP

Klikněte na možnost „SNMP“ v levém sloupci pod nápisem HOME (Výchozí).

Protokol SNMP se využívá k získání informací o stavu monitoru a k řízení monitoru přímo přes síť.

### Version (Verze):

SNMP v1 Ověření prostého textu podle názvu komunity – nebude zasláno potvrzení depeše.

SNMP v2c Ověření prostého textu podle názvu komunity – bude zasláno potvrzení depeše.

### Community name (Název komunity):

Výchozí název komunity je „public“ (veřejný). Tato hodnota je pouze ke čtení. Můžete nastavit názvy komunity až pro 3 nastavení.

### Trap (Depeše):

Dojde-li u monitoru k chybě, na určenou adresu bude odeslána chybová zpráva.

Zaškrťovací pole	Vysvětlení	Chybový kód
Temperature (Teplota)	Abnormální teplota	0xA0, 0xA1, 0xA2
Fan (Ventilátor)	Abnormální funkce ventilátoru	0x80, 0x81
Power (Napájení)	Abnormální stav napájení	0x70, 0x71, 0x72, 0x78
Inverter/Backlight (Otočení/podsvícení)	Abnormální hodnota otočení nebo podsvícení	0x90, 0x91
No Signal (Žádný signál)	Žádný signál	0xB0
PROOF OF PLAY (Stav monitoru)	Zmenšete místo pro protokol.	0xD0
System Error (Systémová chyba)	Systémová chyba	0xE0

## Nastavení AMX

Klikněte na možnost „AMX“ v levém sloupci pod nápisem HOME (Výchozí).

AMX BEACON	Zapnutí nebo vypnutí detekce funkcí AMX Device Discovery při připojení do sítě podporující systém ovládání AMX NetLinx.  RADA: Používáte-li zařízení, které podporuje funkci AMX Device Discovery, systém ovládání AMX NetLinx zařízení rozpozná a stáhne ze serveru společnosti AMX příslušný modul Device Discovery. Nastavením možnosti [ENABLE] (Povolit) určíte, že funkce AMX Device Discovery má rozpoznat zařízení. Nastavením možnosti [DISABLE] (Zakázat) určíte, že funkce AMX Device Discovery nemá rozpoznávat zařízení.
------------	--

## Nastavení CRESTRON

Klikněte na možnost „CRESTRON“ v levém sloupci pod nápisem HOME (Výchozí).

Kompatibilita se softwarem CRESTRON ROOMVIEW

Projektor podporuje software CRESTRON ROOMVIEW, který umožňuje řízení a ovládání několika zařízení připojených do sítě prostřednictvím počítače nebo ovladače.

Více informací naleznete na stránkách <http://www.crestron.com>

ROOMVIEW	Funkce ROOMVIEW pro správu z počítače. ON (Zapnuto): Zapne funkci ROOMVIEW. OFF (Vypnuto): Vypne funkci ROOMVIEW.
CRESTRON CONTROL (Ovládání CRESTRON)	Ovládání CRESTRON pro správu z ovladače. ON (Zapnuto): Zapne ovládání CRESTRON. OFF (Vypnuto): Vypne ovládání CRESTRON.
CONTROLLER IP ADDRESS (IP adresa ovladače)	Nastavení IP adresy serveru CRESTRON.
IP ID	Nastavení hodnoty IP ID serveru CRESTRON.

**RADA:** Nastavení CRESTRON je vyžadováno pouze při použití se softwarem CRESTRON ROOMVIEW.  
Více informací naleznete na stránkách <http://www.crestron.com>

## Nastavení názvu

Klikněte na možnost „NAME“ (Název) v levém sloupci pod nápisem HOME (Výchozí).

MONITOR NAME (Název monitoru)	Slouží k úpravě názvu monitoru. Název může mít nanejvýš 16 znaků. Tento název se zobrazuje při hledání zařízení v síti pomocí aplikací, jako je například NaViSet Administrator. Když monitoru přidělíte jedinečný název, snáze jej rozpoznáte v seznamu monitorů dostupných v síti. Výchozí název je název modelu monitoru.
HOST NAME	Zadejte název hostitele monitoru připojeného k síti. Lze zadat až 15 alfanumerických znaků.
DOMAIN NAME	Zadejte název domény sítě připojené k monitoru. Lze zadat až 60 alfanumerických znaků.

## Nastavení Network Service (Síťová služba)

Klikněte na odkaz „NETWORK SERVICE“ (Síťová služba) v levém sloupci pod nápisem HOME (Výchozí).

PJLink CLASS (Třída PJLink)	Slouží k nastavení třídy pro funkci PJLink*. POZNÁMKA: PJLink je standard síťového rozhraní zavedený asociací JBMIA. <a href="http://pjlink.jbmia.or.jp/index.html">http://pjlink.jbmia.or.jp/index.html</a> Monitor je kompatibilní s příkazy třídy 1 a třídy 2.
NOTIFY FUNCTION ENABLE (Povolit funkci oznámení)	Aktivace/deaktivace oznámení o síťovém stavu monitoru. Tato funkce je určena pouze pro třídu 2.
NOTIFY ADDRESS (Adresa oznámení)	Slouží k nastavení IP adresy, na niž bude zasílán síťový stav monitoru. Tato funkce je určena pouze pro třídu 2.
PJLink PASSWORD (Heslo PJLink)	Slouží k nastavení hesla pro funkci PJLink*. Heslo smí obsahovat nanejvýš 32 znaků. Heslo nezapomeňte. Pokud se tak stane, kontaktujte svého dodavatele.
HTTP PASSWORD (Heslo HTTP)	Nastavení hesla pro HTTP server. Heslo smí obsahovat nanejvýš 32 znaků.
HTTP PASSWORD ENABLE (Povolit heslo k protokolu HTTP)	Při přihlašování k serveru HTTP bude nutné zadat heslo HTTP Při zadávání hesla zadejte jako parametr USER NAME (Uživatelské jméno) název modelu.

\*Co je PJLink?

PJLink je standardní protokol používaný k ovládání zařízení od různých výrobců. Tento standardní protokol byl zaveden asociací Japan Business Machine and Information System Industries Association (JBMIA) v roce 2005.

Zařízení podporuje všechny příkazy PJLink.

# Příkazy

Připojení monitoru k počítači prostřednictvím rozhraní RS-232C nebo k síti LAN umožňuje přenos příkazů do monitoru a dálkové ovládání monitoru pomocí připojeného zařízení.

Pokyny k oběma formátům příkazů jsou popsány v externím dokumentu „External\_Control.pdf“. Viz [strana 73](#).

## Rozhraní RS-232C

PROTOCOL (PROTOKOL)	RS-232C
BAUD RATE (PŘENOSOVÁ RYCHLOST)	9 600 [b/s]
DATA LENGTH (DÉLKA DAT)	8 [bitů]
PARITY (Parita)	NONE (Žádné)
STOP BIT	1 [bit]
FLOW CONTROL (ŘÍZENÍ TOKU DAT)	NONE (Žádné)

## Rozhraní LAN

PROTOCOL (PROTOKOL)	TCP
PORT NUMBER (Číslo portu)	7142
COMMUNICATION SPEED (Komunikační rychlost)	Nastavení AUTO (10/100 Mb/s)

## Řídící příkazy ASCII

Tento monitor podporuje řídicí příkazy, které jsou uvedeny v dokumentu „External\_Control.pdf“ (viz [strana 73](#)), a také běžné řídicí příkazy ASCII, které slouží k ovládání monitoru či projektoru NEC z připojeného počítače. Další informace naleznete na našich internetových stránkách.

## Parametr

### Vstupní příkaz

Název vstupního signálu	Odpověď	Parametr
HDMI1	hdmi1	hdmi1 nebo hdmi
HDMI2	hdmi2	hdmi2
DisplayPort	DisplayPort	DisplayPort
Media Player (Přehrávač médií)	mp	mp
OPTION (Volitelný doplněk)	option	option
COMPUTE MODULE (Výpočetní modul)	compute_module	compute_module

### Stavový příkaz

Odpověď	Chybový stav
error:temp	Abnormální teplota
error:fan	Abnormální funkce ventilátoru
error:light	Abnormální hodnota otočení nebo podsvícení
error:system	Systémová chyba



# Proof of Play (Stav monitoru)

Tato funkce slouží k odeslání zprávy o aktuálním stavu monitoru na základě vlastní diagnostiky.

Informace o funkci Proof of Play (Stav monitoru) a vlastní diagnostice naleznete v souboru „External\_Control.pdf“:

Viz [strana 73](#).

Položka kontroly		Zpráva
①	INPUT (Vstup)	DisplayPort, HDMI1, HDMI2, Media Player (Přehrávač médií), COMPUTE MODULE (Výpočetní modul), OPTION (Volitelný doplněk)*
②	Resolution (Rozlišení)	Příklad: (H)1920, (V)1080, (H)3840, (V)2160 nebo No signal (Žádný signál) nebo Invalid signal (Neplatný signál)
③	Audio signal (Zvukový signál)	Audio in (Zvukový vstup) nebo No Audio (Žádný zvukový vstup) nebo N/A (Není k dispozici)
④	Picture Image (Obraz)	Normal Picture (Normální obraz) nebo No Picture (Žádný obraz)
⑤	AUDIO OUT (Výstup zvuku)	Normal Audio (Normální zvuk) nebo No Audio (Žádný zvuk)
⑥	TIME (Čas)	(rok)/(měsíc)/(den)/(hodina)/(minuta)/(sekunda)
⑦	EXPANSION DATA (Údaje o zvětšení)	00h: Normal Proof of Play event (Normální událost funkce Stav monitoru) 01h: Proof of Play event is “last power on time” (Událost funkce Stav monitoru je „Čas posledního zapnutí“) 10h: MEDIA PLAYER is stop (Přehrávač médií je zastaven) 11h: MEDIA PLAYER is start (Přehrávač médií je spuštěn) 12h: MEDIA PLAYER is pause (Přehrávač médií je pozastaven) 13h: MEDIA PLAYER error occur (Došlo k chybě přehrávače médií) 40h: Human detected (Human sensor Status) (Rozpoznán člověk (stav čidla detekce osob)) 41h: Human detect cleared (Human Sensor Status) (Člověk již nerozpoznán (stav čidla detekce osob))

\*: Tato funkce závisí na tom, jaká deska pro volitelné doplňky je v monitoru nainstalována.

Příklad:

- ① HDMI1
- ② 3840 x 2160
- ③ Vstup zvuku
- ④ Normal Picture (Normální obraz)
- ⑤ Normal Audio (Normální zvuk)
- ⑥ 2020/1/1/0h/0m/0s
- ⑦ 10h: MEDIA PLAYER is stop (Přehrávač médií je zastaven)

V této kapitole jsou uvedeny tyto informace:

- ⇒ „Potíže s obrazem a obrazovým signálem“ na straně 63
- ⇒ „Není obraz“ na straně 63
- ⇒ „Dosvit obrazu“ na straně 63
- ⇒ „Obraz bliká“ na straně 63
- ⇒ „Obraz je nestálý, nezaostřený nebo „plave““ na straně 64
- ⇒ „Obraz se nezobrazuje správně“ na straně 64
- ⇒ „Vybrané rozlišení se zobrazí nesprávně“ na straně 64
- ⇒ „Kontrast videa je příliš vysoký nebo příliš nízký“ na straně 64
- ⇒ „Hardwarové potíže“ na straně 64
- ⇒ „Tlačítko  je bez odezvy“ na straně 64
- ⇒ „Nefunguje zvuk“ na straně 64
- ⇒ „Dálkový ovladač nefunguje“ na straně 64
- ⇒ „Funkce SCHEDULE (Plánovač) a OFF TIMER (Časovač vypnutí) nefungují správně“ na straně 64
- ⇒ „Šum v obraze, nekvalitní zvuk v televizním vysílání“ na straně 65
- ⇒ „Rozbočovač USB nefunguje“ na straně 65
- ⇒ „Rušení v televizoru“ na straně 65
- ⇒ „Vstup RS-232C nebo ovládání prostřednictvím sítě LAN nejsou dostupné“ na straně 65
- ⇒ „Monitor se automaticky přepíná do pohotovostního režimu“ na straně 65
- ⇒ „Přehrávač médií nerozpoznal úložné zařízení USB“ na straně 65
- ⇒ „Signalizace indikátoru napájení“ na straně 65
- ⇒ „Indikátor na monitoru nesvítí (nesvítí modře ani červeně)“ na straně 65
- ⇒ „Indikátor svítí nebo bliká barevně (kromě modré barvy)“ na straně 65

# Potíže s obrazem a obrazovým signálem

## Není obraz

- Zkontrolujte, zda je signální kabel řádně připojen ke grafické kartě / počítači.
- Zkontrolujte, zda je grafická karta řádně zasunuta do zásuvky.
- Zkontrolujte hlavní vypínač – musí být v poloze ON (Zapnuto).
- Ověřte, že je počítač i monitor zapnutý.
- Zkontrolujte, zda na grafické kartě nebo v používaném systému bylo zvoleno podporované rozlišení. V případě pochybností si potřebné informace o změně rozlišení vyhledejte v uživatelské příručce ke grafickému ovladači nebo systému.
- Ověřte kompatibilitu a doporučená časování signálu u monitoru a grafické karty.
- Zkontrolujte, zda nejsou kolíky konektoru signálního kabelu zdeformované nebo zatlačené dovnitř.
- Monitor automaticky přejde do pohotovostního režimu po uplynutí přednastavené doby od ztráty obrazového signálu. Stiskněte tlačítko napájení na dálkovém ovladači nebo tlačítko  na monitoru.
- Když při spuštění počítače odpojíte signální kabel, na monitoru se nemusí zobrazit žádný obraz. Monitor a počítač vypněte, připojte signální kabel a poté počítač a monitor opět zapněte.
- Při použití desky pro volitelné doplňky zkontrolujte nastavení [SLOT POWER] (Napájení zásuvky).
- Zkontrolujte, zda je obsah chráněn technologií HDCP (Ochrana digitálního obsahu s vysokými nároky na přenosovou rychlost). HDCP je systém zabraňující nelegálnímu kopírování obrazových dat přenášených prostřednictvím digitálního signálu. Pokud materiál není možné zobrazit přes digitální vstupy, nemusí to nutně znamenat, že monitor nefunguje správně. V případě implementace ochrany HDCP nemusí být zobrazen určitý obsah chráněný technologií HDCP a to z důvodu rozhodnutí/záměru společenství HDCP (Digital Content Protection, LLC).

## Dosvit obrazu

- U displejů na bázi technologie LCD se může projevit dosvit obrazu. Dosvitem obrazu se označuje zbytkový obraz (duch) předchozího obrazu, který zůstane viditelný na obrazovce. Na rozdíl od monitorů CRT není dosvit obrazu na monitorech trvalý. Přesto však je třeba předcházet zobrazení statického obrazu po dlouhou dobu. Dosvit obrazu odstraní tak, že monitor dálkovým ovladačem přepnete do pohotovostního režimu nebo jej hlavním vypínačem vypnete, a to na dobu, po kterou byl předchozí obraz zobrazen. Jestliže byl obraz na obrazovce přítomen například hodinu a zůstal po něm zbytkový obraz, monitor je třeba na jednu hodinu přepnout do pohotovostního režimu nebo vypnout, aby tento obraz zmizel.

**POZNÁMKA:** U všech osobních zobrazovacích zařízení, u nichž je zobrazován statický obraz, doporučuje společnost NEC DISPLAY SOLUTIONS pravidelné zobrazování pohyblivého obrazu, používání spořičů obrazovky s pohyblivou grafikou nebo přepínání statických obrazů. Pokud monitor nepoužíváte, přepněte jej do pohotovostního režimu nebo jej vypněte.

## Obraz bliká

- Pokud používáte opakovač signálu, rozdělovač nebo dlouhý kabel, obraz může být zrnitý nebo může občas blikat. V takovém případě připojte kabel k monitoru přímo bez použití opakovače nebo rozdělovače, případně použijte kvalitnější kabel. Při použití krouceného prodlužovacího kabelu může v závislosti na prostředí, v němž je monitor nebo kabel používán, docházet k zrnitosti. Další informace vám sdělí dodavatel.
- Některé kabely HDMI mohou bránit správnému zobrazení obrazu. Pokud je vstupní rozlišení 1920×2160, 3840×2160 nebo 4096×2160, použijte kabel HDMI schválený k použití s rozlišením 4K.

## Obraz je nestálý, nezaostřený nebo „plave“

- Zkontrolujte řádné připojení signálního kabelu k počítači.
- Na základě obrazu zobrazeného na monitoru upravte nastavení [ADJUST] (Upravit) v části [PICTURE MODE] (Režim obrazu).
- Při změně režimu zobrazení bude možná třeba znovu upravit nastavení OSD Image Adjust (Seřízení obrazu OSD).
- Ověřte kompatibilitu a doporučená časování signálu u monitoru a grafické karty.
- Pokud se text zobrazuje zkresleně, změňte zobrazovací režim na neprokládaný a použijte obnovovací kmitočet 60 Hz.
- Pokud zapnete napájení nebo změňte nastavení, obraz může být zkreslený.

## Obraz se nezobrazuje správně

- Pomocí ovládacích prvků Image Adjust (Seřízení obrazu) zvětšete nebo zmenšete velikost obrazu.
- Zkontrolujte, zda na grafické kartě nebo v používaném systému bylo zvoleno podporované rozlišení.
- V případě pochybností si potřebné informace o změně rozlišení vyhledejte v uživatelské příručce grafické karty nebo systému.

V závislosti na zobrazeném vzorku se mohou na obrazovce objevit světlé svislé nebo vodorovné pruhy. Nejedná se o vadu výrobku ani o zhoršení jeho vlastností.

# Hardwarové potíže

## Tlačítko je bez odezvy

- Vypojte napájecí kabel monitoru ze zásuvky. Monitor se vypne a resetuje.
- Zkontrolujte hlavní vypínač na monitoru.

## Nefunguje zvuk

- Zkontrolujte, zda je zvukový kabel správně připojen.
- Zkontrolujte, zda není aktivována funkce [MUTE] (Ztlumení zvuku). Pomocí dálkového ovladače zapněte/vypněte funkci ztlumení zvuku.
- Zkontrolujte, zda není parametr [VOLUME] (Hlasitost) nastaven na minimum.
- Zkontrolujte, zda počítač podporuje přenos zvukového signálu prostřednictvím konektoru DisplayPort.  
V případě nejasností se obraťte na dodavatele.
- Zvukový signál zasílaný prostřednictvím výstupního zvukového konektoru nelze upravovat pomocí parametrů [SURROUND] (Prostorový zvuk) a [EQUALIZER] (Ekvalizér) v nabídce OSD.
- Pokud není připojeno zvukové zařízení HDMI-CEC, nastavte parametr [AUDIO RECEIVER] (Zvukový přijímač) na hodnotu [DISABLE] (Deaktivovat).

## Vybrané rozlišení se zobrazí nesprávně

- V nabídce OSD ověřte, zda je vybráno správné rozlišení.
- Při výběru příliš vysokého nebo příliš nízkého rozlišení se zobrazí výstražné okno „OUT OF RANGE“ (Mimo rozsah). V připojeném počítači nastavte podporované rozlišení.

## Kontrast videa je příliš vysoký nebo příliš nízký.

- Zkontrolujte, zda je pro vstupní signál zvolena správná hodnota parametru VIDEO LEVEL (Úroveň videa). Toto platí pouze pro obrazové signály na vstupech DisplayPort, HDMI a OPTION (Volitelný doplněk).
  - **Černá barva je zvýrazněna a bílá ořezána** – změňte parametr VIDEO LEVEL (Úroveň videa) na hodnotu RAW (Neupravený).  
Ke zvýraznění černé a ořezání bílé může docházet, když je parametr VIDEO LEVEL (Úroveň videa) monitoru nastaven na hodnotu EXPAND (Rozšířit) a úroveň barev zdrojového obrazového signálu je RGB Full (Plné RGB) (RGB 0–255), kvůli čemuž dochází ke ztrátě detailů ve stínech a výrazných místech a obraz má na pohled vysoký kontrast.
  - **Černá barva je tmavošedá a bílá barva je mdlá** – změňte parametr VIDEO LEVEL (Úroveň videa) na hodnotu EXPAND (Rozšířit).  
Mdlá černá a bílá barva se může vyskytovat, když je parametr VIDEO LEVEL (Úroveň videa) nastaven na hodnotu RAW (Neupravený) a úroveň barev zdrojového obrazového signálu je RGB Limited (Omezené RGB) (RGB 16–235), což má za následek nevyužití plného rozsahu kontrastu monitoru a obraz má tím pádem nedostatečný kontrast.

## Dálkový ovladač nefunguje

- Mohlo dojít k vybití baterií Vyměňte baterie a ověřte, zda dálkový ovladač funguje.
- Zkontrolujte, zda jsou baterie vloženy správně.
- Ověřte, že dálkovým ovladačem míříte na senzor na monitoru.
- Zkontrolujte stav funkce [LOCK SETTINGS] (Nastavení blokování).
- Systém dálkového ovládání nemusí fungovat, pokud bude senzor na monitoru vystaven přímému slunečnímu záření, silnému zdroji světla nebo pokud bude v cestě překážka.

## Funkce SCHEDULE (Plánovač) a OFF TIMER (Časovač vypnutí) nefungují správně

- Funkce [SCHEDULE] (Plánovač) není aktivní, když je aktivována funkce [OFF TIMER] (Časovač vypnutí).
- Pokud je funkce [OFF TIMER] (Časovač vypnutí) aktivována a dojde k výpadku napájení monitoru, tato funkce se resetuje.

### Šum v obraze, nekvalitní zvuk v televizním vysílání

- Zkontrolujte připojení antény nebo kabelu. V případě potřeby použijte nový kabel.

### Rozbočovač USB nefunguje

- Zkontrolujte, zda je kabel USB řádně připojen. Nahlédněte do uživatelské příručky k zařízení USB.
- Zkontrolujte, zda je vstupní port USB na monitoru propojen s výstupním portem USB na počítači. Zkontrolujte, zda je počítač zapnut a zda je parametr [USB POWER] (Napájení přes port USB) nastaven na hodnotu [ON] (Zapnuto).

### Rušení v televizoru

- Zkontrolujte stínění komponent a případně přesuňte monitor.

### Vstup RS-232C nebo ovládání prostřednictvím sítě LAN nejsou dostupné

- Zkontrolujte rozhraní RS-232C (reverzní typ) a kabel sítě LAN. Je potřeba použít kabel sítě LAN kategorie 5 a vyšší.

### Monitor se automaticky přepíná do pohotovostního režimu

- Zkontrolujte nastavení funkce [OFF TIMER] (Časovač vypnutí).
- U funkce [CEC] nastavte hodnotu [OFF] (Vypnuto). Monitor se může do pohotovostního režimu přepnout kvůli tomu, že se do pohotovostního režimu přepnulo zařízení kompatibilní s funkcí HDMI-CEC.
- Ověřte parametr [POWER] (Napájení) v části [SCHEDULE INFORMATION] (Informace plánovače).

### Přehrávač médií nerozpoznal úložné zařízení USB

- Zkontrolujte, zda je úložné zařízení USB připojeno k portu USB.
- Pokud monitor nerozpoznal úložné zařízení USB, ověřte správné formátování zařízení USB.

## Signalizace indikátoru napájení

---

### Indikátor na monitoru nesvítí (nesvítí modře ani červeně)

- Zkontrolujte, zda je napájecí kabel správně připojen k monitoru i k elektrické zásuvce a zda je zapnut hlavní vypínač na monitoru.
- Ujistěte se, že počítač není v režimu úspory energie (stiskněte libovolnou klávesu nebo pohněte myší).
- V části [CONTROL] (Ovládání) nabídky OSD zkontrolujte, zda je parametr [POWER INDICATOR] (Indikátor napájení) nastaven na hodnotu [ON] (Zapnuto).

### Indikátor svítí nebo bliká barevně (kromě modré barvy)

- Mohlo dojít k závadě; obraťte se na dodavatele.
- Pokud se monitor vypne kvůli nárůstu vnitřní teploty nad normální provozní teplotu, indikátor šestkrát zabliká zelenou, žlutou nebo červenou barvou. Nechte monitor několik minut vychladnout a poté jej znovu zapněte.
- Monitor by mohl být v pohotovostním režimu.  
Stiskněte tlačítko napájení na dálkovém ovladači nebo tlačítko  na monitoru.

V této kapitole jsou uvedeny tyto informace:

- ⇒ „Seznam kompatibilních signálů“ na straně 67
- ⇒ „ME431“ na straně 68
- ⇒ „ME501“ na straně 69
- ⇒ „ME551“ na straně 70
- ⇒ „ME651“ na straně 71

# Seznam kompatibilních signálů

Název signálu	Rozlišení	Kmitočet převzorkování		HDMI		DisplayPort	Poznámky
		Horizontální	Vertikální	MODE1 (Režim 1)	MODE2 (Režim 2)		
VGA	640 × 480	31,5 kHz	60 Hz	Ano	Ano	Ano	
SVGA	800 × 600	37,9 kHz	60 Hz	Ano	Ano	Ano	
XGA	1024 × 768	48,4 kHz	60 Hz	Ano	Ano	Ano	
HD	1280 × 720	45,0 kHz	60 Hz	Ano	Ano	Ano	
WXGA	1280 × 768	47,8 kHz	60 Hz	Ano	Ne	Ano	
	1280 × 800	49,7 kHz	60 Hz	Ano	Ano	Ano	
SXGA	1280 × 1024	64 kHz	60 Hz	Ano	Ano	Ano	
WXGA	1360 × 768	47,7 kHz	60 Hz	Ano	Ne	Ano	
	1366 × 768	47,7 kHz	60 Hz	Ano	Ne	Ano	
SXGA+	1400 × 1050	65,3 kHz	60 Hz	Ano	Ano	Ano	
WXGA+	1440 × 900	55,9 kHz	60 Hz	Ano	Ano	Ano	
UXGA	1600 × 1200	75,0 kHz	60 Hz	Ano	Ano	Ano	
WSXGA+	1680 × 1050	65,3 kHz	60 Hz	Ano	Ano	Ano	
Full HD	1920 × 1080	67,5 kHz	60 Hz	Ano	Ano	Ano	
WUXGA	1920 × 1200	74,6 kHz	60 Hz	Ne	Ano	Ano	
4K/2	1920 × 2160	133,3 kHz	60 Hz	Ne	Ano	Ne	
4K	3840 × 2160	54,0 kHz	24 Hz	Ano	Ano	Ano	
	3840 × 2160	56,3 kHz	25 Hz	Ano	Ano	Ano	
	3840 × 2160	65,7 kHz	30 Hz	Ne	Ne	Ano	
	3840 × 2160	67,5 kHz	30 Hz	Ano	Ano	Ano	
	3840 × 2160	112,5 kHz	50 Hz	Ne	Ano	Ano*	
	3840 × 2160	133,3 kHz	60 Hz	Ne	Ne	Ano*	Doporučené rozlišení
	3840 × 2160	135,0 kHz	60 Hz	Ne	Ano	Ano*	Doporučené rozlišení
	4096 × 2160	54,0 kHz	24 Hz	Ano	Ano	Ano	Komprimovaný obraz
	4096 × 2160	56,3 kHz	25 Hz	Ne	Ano	Ano	Komprimovaný obraz
	4096 × 2160	67,5 kHz	30 Hz	Ne	Ano	Ano	Komprimovaný obraz
	4096 × 2160	112,5 kHz	50 Hz	Ne	Ano	Ano*	Komprimovaný obraz
	4096 × 2160	135,0 kHz	60 Hz	Ne	Ano	Ano*	Komprimovaný obraz
HDTV (1080p)	1920 × 1080	27,0 kHz	24 Hz	Ano	Ano	Ano	
	1920 × 1080	28,1 kHz	25 Hz	Ano	Ano	Ano	
	1920 × 1080	33,8 kHz	30 Hz	Ano	Ano	Ano	
	1920 × 1080	56,3 kHz	50 Hz	Ano	Ano	Ano	
	1920 × 1080	67,5 kHz	60 Hz	Ano	Ano	Ano	
HDTV (1080i)	1920 × 1080 (bez prokládání)	28,1 kHz	50 Hz	Ano	Ano	Ano	
	1920 × 1080 (bez prokládání)	33,8 kHz	60 Hz	Ano	Ano	Ano	
HDTV (720p)	1280 × 720	37,5 kHz	50 Hz	Ano	Ano	Ano	
	1280 × 720	45,0 kHz	60 Hz	Ano	Ano	Ano	
SDTV (576p)	720 × 576	31,3 kHz	50 Hz	Ano	Ano	Ano	
SDTV (480p)	720 × 480	31,5 kHz	60 Hz	Ano	Ano	Ano	
SDTV (576i)	720 × 576 (s prokládáním)	15,6 kHz	50 Hz	Ano	Ano	Ne	
SDTV (480i)	720 × 480 (s prokládáním)	15,7 kHz	60 Hz	Ano	Ano	Ne	

\*: Nastaven pouze HBR2.

- POZNÁMKA:**
- V závislosti na rozlišení vstupního signálu mohou znaky vypadat rozmazaně nebo může dojít k deformaci čísel.
  - V závislosti na použité grafické kartě a ovladači se nemusí obraz zobrazit správně.

## Technické údaje o výrobku

Modul LCD	Rozteč obrazových bodů: Rozlišení: Barvy: Jas: Kontrastní poměr: Pozorovací úhel:	Úhlopříčka 43" / 108,0 cm 0,245 mm 3840 x 2160 Více než 1073 milionů barev (v závislosti na používané grafické kartě) 400 cd/m <sup>2</sup> (max.) při 25 °C 1200:1 89° (typ) při CR>10
Frekvence	Horizontálně: Vertikálně:	15 – 136 kHz 23 – 76 Hz
Synchronizace pixelů		25 – 600 MHz (HDMI/DisplayPort)
Skutečná velikost obrazu		941,18 x 529,42 mm
Vstupní signál		
DisplayPort	Konektor DisplayPort	Digitální signál RGB
DisplayPort (až 4096 x 2160 (60 Hz), HDCP 1.3/2.2)		
HDMI	Konektor HDMI	Digitální signál YUV Digitální signál RGB
HDMI (až 4096 x 2160 (60 Hz), HDCP 1.4/2.2)		
AUDIO (Zvuk)		
Vstup AUDIO	Konektor DisplayPort	Digitální zvuk
	Konektor HDMI	Digitální zvuk
		PCM 32, 44,1, 48 kHz (16/20/24 bitů)
Výstup AUDIO	Stereofonní konektor typu mini jack	Analogový zvuk
	HDMI (ARC) <sup>*3</sup>	Digitální zvuk
		Stereo L/P 0,5 V rms
		PCM 32, 44,1, 48 kHz (16/20/24 bitů)
Výstup reproduktoru		Interní reproduktory 10 W + 10 W (stereofonní)
Ovládací prvek	Vstup RS-232C: Síť LAN: Remote IN (Vstup dálkového ovladače):	9kolíkový konektor typu D-Sub RJ-45 10 BASE-T/100 BASE-TX Stereofonní konektor typu mini jack Ø 3,5 mm
USB		Napájecí port, 5 V / 2 A (max.) Přehrávač médií / port pro aktualizaci firmwaru
Dodávka napájení		1,9–0,8 A při 100–240 V stř. 50/60 Hz
Spotřeba energie	Běžný provoz:	Přibližně 80 W
Provozní podmínky	Teplota <sup>*1</sup> : Vlhkost: Nadmořská výška:	0–40 °C / 32–104 °F 20–80 % (bez kondenzace) 0–3000 m (jas může se stoupající nadmořskou výškou klesat)
Skladovací podmínky	Teplota: Vlhkost:	–20 až 60 °C / –4 až 140 °F 10 až 80 % (bez kondenzace) / 80 % – 3,5 % x (teplota – 40 °C) při teplotách nad 40 °C
Rozměry <sup>*2</sup>		973 (š) x 561,2 (v) x 83,5 (h) mm (včetně držadla) 973 (š) x 561,2 (v) x 62,6 (h) mm (bez držadla)
Hmotnost		13,9 kg (30,6 libry)
Montážní rozhraní v souladu s normou VESA		200 x 200 mm (M6, 4 otvory)
Napájení desky pro volitelné doplňky		12 V / 3,4 A
Napájení výpočetního modulu Raspberry Pi Compute Module		12 V / 1,67 A

**POZNÁMKA:** Technické údaje podléhají změnám bez předchozího upozornění.

\*1: V případě použití desky pro volitelné doplňky vám podrobné informace sdělí dodavatel.

\*2: Rozměry jsou udávány pouze pro monitor a nezahrnují odnímatelné díly, které z něj vystupují.

\*3: Pouze HDMI1.



# ME501

## Technické údaje o výrobku

Modul LCD	Rozteč obrazových bodů: Rozlišení: Barvy: Jas: Kontrastní poměr: Pozorovací úhel:	Úhlopříčka 50" / 125,7 cm 0,285 mm 3840 x 2160 Více než 1073 milionů barev (v závislosti na používané grafické kartě) 400 cd/m <sup>2</sup> (max.) při 25 °C 4000:1 89° (typ) při CR>10
Frekvence	Horizontálně: Vertikálně:	15 – 136 kHz 23 – 76 Hz
Synchronizace pixelů		25 – 600 MHz (HDMI/DisplayPort)
Skutečná velikost obrazu		1095,84 x 616,41 mm
Vstupní signál		
DisplayPort	Konektor DisplayPort	Digitální signál RGB
DisplayPort (až 4096 x 2160 (60 Hz), HDCP 1.3/2.2)		
HDMI	Konektor HDMI	Digitální signál YUV Digitální signál RGB
HDMI (až 4096 x 2160 (60 Hz), HDCP 1.4/2.2)		
AUDIO (Zvuk)		
Vstup AUDIO	Konektor DisplayPort	Digitální zvuk
	Konektor HDMI	Digitální zvuk
PCM 32, 44,1, 48 kHz (16/20/24 bitů)		
Výstup AUDIO	Stereofonní konektor typu mini jack	Analogový zvuk
	HDMI (ARC) <sup>*3</sup>	Digitální zvuk
Stereo L/P 0,5 V rms		PCM 32, 44,1, 48 kHz (16/20/24 bitů)
Výstup reproduktoru		Interní reproduktory 10 W + 10 W (stereofonní)
Ovládací prvek	Vstup RS-232C: Síť LAN: Remote IN (Vstup dálkového ovladače):	9kólkový konektor typu D-Sub RJ-45 10 BASE-T/100 BASE-TX Stereofonní konektor typu mini jack Ø 3,5 mm
USB		Napájecí port, 5 V / 2 A (max.) Přehrávač médií / port pro aktualizaci firmwaru
Dodávka napájení		2,4–1,0 A při 100–240 V stř. 50/60 Hz
Spotřeba energie	Běžný provoz:	Přibližně 85 W
Provozní podmínky	Teplota <sup>*1</sup> : Vlhkost: Nadmořská výška:	0–40 °C / 32–104 °F 20–80 % (bez kondenzace) 0–3000 m (jas může se stoupající nadmořskou výškou klesat)
Skladovací podmínky	Teplota: Vlhkost:	–20 až 60 °C / –4 až 140 °F 10 až 80 % (bez kondenzace) / 80 % – 3,5 % x (teplota – 40 °C) při teplotách nad 40 °C
Rozměry <sup>*2</sup>		1128,4 (š) x 649 (v) x 77,1 (h) mm (včetně držadla) 1128,4 (š) x 649 (v) x 62,6 (h) mm (bez držadla)
Hmotnost		17,3 kg (38,1 libry)
Montážní rozhraní v souladu s normou VESA		400 x 400 mm (M6, 4 otvory)
Napájení desky pro volitelné doplňky		12 V / 5,5 A
Napájení výpočetního modulu Raspberry Pi Compute Module		12 V / 1,67 A

**POZNÁMKA:** Technické údaje podléhají změnám bez předchozího upozornění.

\*1: V případě použití desky pro volitelné doplňky vám podrobné informace sdělí dodavatel.

\*2: Rozměry jsou udávány pouze pro monitor a nezahrnují odnímatelné díly, které z něj vystupují.

\*3: Pouze HDMI1.

## Technické údaje o výrobku

Modul LCD	Rozteč obrazových bodů: Rozlišení: Barvy: Jas: Kontrastní poměr: Pozorovací úhel:	Úhlopříčka 55" / 138,8 cm 0,315 mm 3840 x 2160 Více než 1073 milionů barev (v závislosti na používané grafické kartě) 400 cd/m <sup>2</sup> (max.) při 25 °C 1200:1 89° (typ) při CR>10
Frekvence	Horizontálně: Vertikálně:	15 – 136 kHz 23 – 76 Hz
Synchronizace pixelů		25 – 600 MHz (HDMI/DisplayPort)
Skutečná velikost obrazu		1209,60 × 680,40 mm
Vstupní signál		
DisplayPort	Konektor DisplayPort	Digitální signál RGB
DisplayPort (až 4096 × 2160 (60 Hz), HDCP 1.3/2.2)		
HDMI	Konektor HDMI	Digitální signál YUV Digitální signál RGB
HDMI (až 4096 × 2160 (60 Hz), HDCP 1.4/2.2)		
AUDIO (Zvuk)		
Vstup AUDIO	Konektor DisplayPort	Digitální zvuk
	Konektor HDMI	Digitální zvuk
PCM 32, 44,1, 48 kHz (16/20/24 bitů)		
Výstup AUDIO	Stereofonní konektor typu mini jack	Analogový zvuk
	HDMI (ARC) <sup>*3</sup>	Digitální zvuk
Stereo L/P 0,5 V rms		PCM 32, 44,1, 48 kHz (16/20/24 bitů)
Výstup reproduktoru		Interní reproduktory 10 W + 10 W (stereofonní)
Ovládací prvek	Vstup RS-232C: Síť LAN: Remote IN (Vstup dálkového ovladače):	9kólkový konektor typu D-Sub RJ-45 10 BASE-T/100 BASE-TX Stereofonní konektor typu mini jack Ø 3,5 mm
USB		Napájecí port, 5 V / 2 A (max.) Přehrávač médií / port pro aktualizaci firmwaru
Dodávka napájení		2,9–1,2 A při 100–240 V stř. 50/60 Hz
Spotřeba energie	Běžný provoz:	Přibližně 120 W
Provozní podmínky	Teplota <sup>*1</sup> : Vlhkost: Nadmořská výška:	0–40 °C / 32–104 °F 20–80 % (bez kondenzace) 0–3000 m (jas může se stoupající nadmořskou výškou klesat)
Skladovací podmínky	Teplota: Vlhkost:	–20 až 60 °C / –4 až 140 °F 10 až 80 % (bez kondenzace) / 80 % – 3,5 % × (teplota – 40 °C) při teplotách nad 40 °C
Rozměry <sup>*2</sup>		1241,8 (š) × 712,6 (v) × 75,6 (h) mm (včetně držadla) 1241,8 (š) × 712,6 (v) × 62,6 (h) mm (bez držadla)
Hmotnost		19,8 kg (43,7 libry)
Montážní rozhraní v souladu s normou VESA		400 × 400 mm (M6, 4 otvory)
Napájení desky pro volitelné doplňky		12 V / 5,5 A
Napájení výpočetního modulu Raspberry Pi Compute Module		12 V / 1,67 A

**POZNÁMKA:** Technické údaje podléhají změnám bez předchozího upozornění.

\*1: V případě použití desky pro volitelné doplňky vám podrobné informace sdělí dodavatel.

\*2: Rozměry jsou udávány pouze pro monitor a nezahrnují odnímatelné díly, které z něj vystupují.

\*3: Pouze HDMI1.

# ME651

## Technické údaje o výrobku

Modul LCD	Rozteč obrazových bodů: Rozlišení: Barvy: Jas: Kontrastní poměr: Pozorovací úhel:	Úhlopříčka 65" / 163,9 cm 0,372 mm 3840 x 2160 Více než 1073 milionů barev (v závislosti na používané grafické kartě) 400 cd/m <sup>2</sup> (max.) při 25 °C 1200:1 89° (typ) při CR>10
Frekvence	Horizontálně: Vertikálně:	15 – 136 kHz 23 – 76 Hz
Synchronizace pixelů		25 – 600 MHz (HDMI/DisplayPort)
Skutečná velikost obrazu		1428,48 x 803,52 mm
Vstupní signál		
DisplayPort	Konektor DisplayPort	Digitální signál RGB
DisplayPort (až 4096 x 2160 (60 Hz), HDCP 1.3/2.2)		
HDMI	Konektor HDMI	Digitální signál YUV Digitální signál RGB
HDMI (až 4096 x 2160 (60 Hz), HDCP 1.4/2.2)		
AUDIO (Zvuk)		
Vstup AUDIO	Konektor DisplayPort	Digitální zvuk
	Konektor HDMI	Digitální zvuk
PCM 32, 44,1, 48 kHz (16/20/24 bitů)		
Výstup AUDIO	Stereofonní konektor typu mini jack	Analogový zvuk
	HDMI (ARC) <sup>*3</sup>	Digitální zvuk
Stereo L/P 0,5 V rms		PCM 32, 44,1, 48 kHz (16/20/24 bitů)
Výstup reproduktoru		Interní reproduktory 10 W + 10 W (stereofonní)
Ovládací prvek	Vstup RS-232C: Síť LAN: Remote IN (Vstup dálkového ovladače):	9kólkový konektor typu D-Sub RJ-45 10 BASE-T/100 BASE-TX Stereofonní konektor typu mini jack Ø 3,5 mm
USB		Napájecí port, 5 V / 2 A (max.) Přehrávač médií / port pro aktualizaci firmwaru
Dodávka napájení		3,6–1,5 A při 100–240 V stř. 50/60 Hz
Spotřeba energie	Běžný provoz:	Přibližně 165 W
Provozní podmínky	Teplota <sup>*1</sup> : Vlhkost: Nadmořská výška:	0–40 °C / 32–104 °F 20–80 % (bez kondenzace) 0–3000 m (jas může se stoupající nadmořskou výškou klesat)
Skladovací podmínky	Teplota: Vlhkost:	–20 až 60 °C / –4 až 140 °F 10–80 % (bez kondenzace) / 80 % – 3,5 % × (teplota – 40 °C) při teplotách nad 40 °C
Rozměry <sup>*2</sup>		1462,3 (š) x 837,3 (v) x 93,2 (h) mm (včetně držadla) 1462,3 (š) x 837,3 (v) x 68,1 (h) mm (bez držadla)
Hmotnost		29,4 kg (64,8 libry)
Montážní rozhraní v souladu s normou VESA		400 x 400 mm (M8, 4 otvory)
Napájení desky pro volitelné doplňky		12 V / 5,5 A
Napájení výpočetního modulu Raspberry Pi Compute Module		12 V / 1,67 A

**POZNÁMKA:** Technické údaje podléhají změnám bez předchozího upozornění.

\*1: V případě použití desky pro volitelné doplňky vám podrobné informace sdělí dodavatel.

\*2: Rozměry jsou udávány pouze pro monitor a nezahrnují odnímatelné díly, které z něj vystupují.

\*3: Pouze HDMI1.

# Dodatek A Obchodní značky a softwarové licence

## Obchodní značky

Microsoft® a Windows® jsou registrované ochranné známky nebo ochranné známky společnosti Microsoft Corporation v USA a/nebo jiných zemích.

NEC je registrovaná ochranná známka společnosti NEC Corporation.

DisplayPort™ a logo DisplayPort™ jsou ochranné známky společnosti Video Electronics Standards Association (VESA®) platné v USA a dalších zemích.

MultiSync je ochranná známka nebo registrovaná ochranná známka společnosti NEC Display Solutions, Ltd., v Japonsku a dalších zemích.

Všechny ostatní značky a názvy produktů jsou ochranné známky nebo registrované ochranné známky příslušných vlastníků.

HDMI, HDMI High-Definition Multimedia Interface a logo HDMI jsou ochranné známky nebo registrované ochranné známky společnosti HDMI Licensing Administrator, Inc. platné v USA a dalších zemích.

Ochranná známka PLink a logo jsou ochranné známky, o jejichž registraci bylo požádáno nebo jsou již zaregistrovány v Japonsku, Spojených státech Amerických a dalších zemích a oblastech.

CRESTRON a CRESTRON ROOMVIEW jsou ochranné známky nebo registrované ochranné známky společnosti Crestron Electronics, Inc. platné v USA a dalších zemích.

NaViSet je ochranná známka nebo registrovaná ochranná známka společnosti NEC Display Solutions, Ltd., platná v Japonsku a dalších zemích.

Blu-ray je ochranná známka společnosti Blu-ray Disc Association.

TILE COMP a TILE MATRIX jsou ochranné známky nebo registrované ochranné známky společnosti NEC Display Solutions, Ltd., platné v Japonsku a dalších zemích.

Intel a logo Intel jsou ochranné známky společnosti Intel Corporation nebo přidružených společností.



---

## [Oznámení] O licenci MPEG-4 AVC, MPEG-4 Visual využívané tímto produktem

---

### 1. MPEG AVC

TENTO PRODUKT JE LICENCOVÁN NA ZÁKLADĚ LICENCE PATENTOVÉHO PORTFOLIA AVC PRO OSOBNÍ VYUŽÍVÁNÍ SPOTŘEBITELEM NEBO PRO JINÁ VYUŽITÍ, PŘI NICHŽ NENÍ VYBÍRÁN POPLATEK, KE (i) KÓDOVÁNÍ VIDEA V SOULADU SE STANDARDEM AVC („VIDEO AVC“) A/NEBO (ii) DEKÓDOVÁNÍ VIDEA AVC, KTERÉ BYLO ZAKÓDOVÁNO SPOTŘEBITELEM V SOUVISLOSTI S OSOBNÍ ČINNOSTÍ A/NEBO BYLO ZÍSKÁNO OD POSKYTOVATELE VIDEA VLASTNÍCIHO LICENCI NA POSKYTOVÁNÍ VIDEÍ AVC. ŽÁDNÁ JINÁ LICENCE K JINÉMU POUŽITÍ NENÍ UDĚLENA ANI JI NENÍ MOŽNÉ ODVODIT. DALŠÍ INFORMACE ZÍSKÁTE OD ASOCIACE MPEG LA, L.L.C. VIZ [HTTP://WWW.MPEGLA.COM](http://www.mpegla.com)

### 2. MPEG-4 Visual

TENTO PRODUKT JE LICENCOVÁN NA ZÁKLADĚ LICENCE PATENTOVÉHO PORTFOLIA MPEG-4 VISUAL PRO OSOBNÍ A NEKOMERČNÍ VYUŽITÍ SPOTŘEBITELEM KE (i) KÓDOVÁNÍ VIDEA V SOULADU SE STANDARDEM MPEG-4 VISUAL („VIDEO MPEG-4“) A/NEBO (ii) DEKÓDOVÁNÍ VIDEA MPEG-4, KTERÉ BYLO ZAKÓDOVÁNO SPOTŘEBITELEM V SOUVISLOSTI S OSOBNÍ A NEKOMERČNÍ ČINNOSTÍ A/NEBO BYLO ZÍSKÁNO OD POSKYTOVATELE VIDEA VLASTNÍCIHO LICENCI NA POSKYTOVÁNÍ VIDEÍ MPEG-4 VYDANOU ASOCIACÍ MPEG LA. ŽÁDNÁ JINÁ LICENCE K JINÉMU POUŽITÍ NENÍ UDĚLENA ANI JI NENÍ MOŽNÉ ODVODIT. DALŠÍ INFORMACE VČETNĚ TĚCH, KTERÉ SOUVISÍ S PROPAGAČNÍM, INTERNÍM A KOMERČNÍM VYUŽITÍM A LICENCEMI, LZE ZÍSKAT OD ASOCIACE MPEG LA, LLC. VIZ [HTTP://WWW.MPEGLA.COM](http://www.mpegla.com).

## Dodatek B Externí zdroje

Další dokumenty s technickými údaji, příslušenství a volitelné softwarové aplikace, na něž je odkazováno v příručce k tomuto produktu, jsou uvedeny níže.

### Internetové stránky místního zastoupení společnosti NEC Display Solutions

Globální: <https://www.nec-display.com/global/>

Asijsko-pacifická oblast: <https://www.nec-display.com/ap/contact/>

Severní Amerika: <https://www.necdisplay.com>

Evropa, Rusko, Střední východ a Afrika: <https://www.nec-display-solutions.com>

Japonsko: <https://www.nec-display.com/jp/>

### Další dokumenty

#### Dokument PDF „NEC LCD Monitor - External Control“ (Monitor LCD NEC – externí ovládání)

V tomto dokumentu je popsán komunikační protokol pro externí ovládání monitoru a načítání informací z monitoru přes rozhraní RS-232C nebo LAN. Protokol využívá kódovaný binární přenos a vyžaduje výpočet kontrolního součtu. Většinu funkcí monitoru lze ovládat prostřednictvím těchto příkazů. Pro méně náročné aplikace (viz níže) je rovněž k dispozici jednodušší protokol.

Tento dokument je k dispozici ke stažení na internetových stránkách místního zastoupení společnosti NEC Display Solutions.

Pro účely rychlejšího vývoje je k dispozici prostředí SDK (Software Development Kit) založené na programovacím jazyce Python, které zapouzdřuje tuto komunikaci v knihovně v jazyce Python.

<https://github.com/NECDisplaySolutions/necpdsdk>

#### Dokument PDF „Projector/Monitor Common ASCII Control Command - Reference Manual“ (Běžné řídicí příkazy ASCII pro projektor/monitor – referenční příručka)

V tomto dokumentu je definován komunikační protokol pro externí řízení základních funkcí monitoru prostřednictvím jednoduchých příkazů s jednoduchou syntaxí podobnou angličtině zasílaných přes síť LAN. Je vhodný pro snadné začlenění do stávajících řídicích systémů. K dispozici jsou funkce k ovládání a zjišťování stavu napájení, vstupů obrazového signálu, hlasitosti a stavu. Protokol využívá kódování ASCII a nevyžaduje výpočet kontrolního součtu.

Tento dokument je k dispozici ke stažení na internetových stránkách místního zastoupení společnosti NEC Display Solutions.

#### Dokument PDF „Raspberry Pi Compute Module - Setup Guide“ (Výpočetní modul Raspberry Pi Compute Module – průvodce nastavením)



Raspberry Pi

V tomto dokumentu jsou popsány funkce, instalace, připojení a konfigurace výpočetního modulu Raspberry Pi Compute Module, což je volitelná součást dostupná pro tento model monitoru. Potřebné rozhraní DS1-IF10CE Compute Module Interface Board a výpočetní modul Raspberry Pi Compute Modul se prodávají samostatně.

Informace o nákupu a dostupnosti vám sdělí autorizovaný prodejce produktů NEC, případně můžete navštívit internetové stránky místního zastoupení společnosti NEC Display Solutions.

Tento dokument si můžete stáhnout na adrese:

<https://www.nec-display.com/dl/en/manual/raspberrypi/>

## Software

---

Software je k dispozici ke stažení na globálních internetových stránkách společnosti NEC Display Solutions.

[https://www.nec-display.com/dl/en/dp\\_soft/lineup.html](https://www.nec-display.com/dl/en/dp_soft/lineup.html)

### Software NEC Display Wall Calibrator



Tento software poskytuje možnost pokročilé konfigurace videostěn a přesného sjednocení barev na základě kalibrace monitorů pomocí externího snímače barev. Je vhodný k dosažení co nejlepší shody jasu a barev mezi monitory zapojenými do sestavy více monitorů (např. videostěny) a ke konfiguraci nastavení týkajících se videostěn. Software je kompatibilní s operačním systémem Microsoft Windows a macOS a je placený. Může vyžadovat použití podporovaného externího snímače barev. Informace o nákupu a dostupnosti vám sdělí autorizovaný prodejce produktů NEC, případně můžete navštívit internetové stránky místního zastoupení společnosti NEC Display Solutions.

### Software NaViSet Administrator



Tento bezplatný software je pokročilý systém k ovládání, sledování a správě zařízení přes síť pro monitory a projektory NEC. Software je dostupný pro operační systémy Microsoft Windows a macOS.

Nejnovější verze softwaru NaViSet Administrator je k dispozici na internetových stránkách společnosti NEC Display Solutions.

## Hardware

---

### Snímač barev MDSVSENSOR 3 USB

Tento individuálně upravený snímač barev X-Rite lze použít společně s výše uvedeným softwarem NEC Display Wall Calibrator. Informace o nákupu a dostupnosti vám sdělí autorizovaný prodejce produktů NEC, případně můžete navštívit internetové stránky místního zastoupení společnosti NEC Display Solutions.

# Dodatek C Seznam ovládacích prvků nabídky OSD

V této kapitole jsou uvedeny tyto informace:

- ⇒ „INPUT (Vstup)“ na straně 76
- ⇒ „PICTURE (Obraz)“ na straně 78
- ⇒ „AUDIO (Zvuk)“ na straně 81
- ⇒ „SCHEDULE (Plánovač)“ na straně 82
- ⇒ „SLOT (Zásuvka)“ na straně 83
- ⇒ „NETWORK (Síť)“ na straně 85
- ⇒ „PROTECT (Ochrana)“ na straně 86
- ⇒ „SYSTEM (Systém)“ na straně 89

Výchozí hodnoty lze poskytnout na vyžádání.

# INPUT (Vstup)

INPUT MENU (Nabídka vstupů)	
INPUT SELECT (Volba vstupu)	
DisplayPort	Volba zdroje vstupního signálu.
HDMI1	
HDMI2	
Media Player (Přehrávač médií)	
COMPUTE MODULE (Výpočetní modul)* <sup>4</sup>	
OPTION (Volitelný doplněk)* <sup>1</sup>	
INPUT SETTINGS (Nastavení vstupu)	
INPUT NAME (Název vstupu)	Přejmenuje aktuální vstup. Lze nastavit vlastní název obsahující nanejvýš 14 znaků, včetně mezer. Lze použít písmena (A–Z), číslice (0–9) a některé další znaky.
AUTO INPUT CHANGE (Automatická změna vstupu)* <sup>2</sup>	Když je tato možnost aktivována, lze rozpoznat přivedení nebo ztrátu signálu a na základě toho měnit vstupy. Umožňuje individuální nastavení priority vstupů. <b>POZNÁMKA:</b> Tato možnost není k dispozici, když jsou aktivovány tyto parametry v nabídce OSD: <ul style="list-style-type: none"> <li>• Parametr [HUMAN SENSING] (Detekce osob) má hodnotu [ENABLED] (Aktivováno) v části [AUTO DIMMING] (Automatické ztmavení) v nabídce [CONTROL] (Ovládání).</li> </ul>
NONE (Žádné)	Monitor nebude hledat obrazový signál u ostatních připojení vstupu. Pokud dojde ke ztrátě obrazového signálu na aktuálním vstupu nebo monitor ručně přepnete na vstup, který nemá žádný obrazový signál, obrazovka zčerná a kontrolka LED začne blikat zelenou barvou. Když je aktivována možnost [POWER SAVE] (Úsporný režim), monitor po uplynutí času nastaveného parametrem [POWER SAVE] (Úsporný režim) přejde do úsporného režimu.
FIRST DETECT (První rozpoznání)* <sup>3</sup>	Pokud bude mít aktuální vstup obrazový signál, monitor nebude hledat obrazový signál v rámci ostatních připojení vstupu. Pokud u aktuálního připojení vstupu nebude přítomen žádný obrazový signál, monitor začne hledat obrazový signál v rámci ostatních připojení obrazového vstupu. Když bude nalezen obrazový signál, monitor se automaticky přepne z aktuálního vstupu na vstup s aktivním zdrojem obrazu.
LAST DETECT (Poslední rozpoznání)* <sup>3</sup>	Monitor bude aktivně hledat obrazový signál v rámci ostatních připojení obrazového signálu, i když bude na aktuálním připojení přítomen obrazový signál. Pokud bude na jiném připojení vstupu použit nový zdroj obrazového signálu, monitor se automaticky přepne na tento nový nalezený zdroj obrazu. Pokud dojde u aktuálního vstupu ke ztrátě obrazového signálu, monitor začne hledat obrazový signál v rámci ostatních připojení obrazového vstupu. Když bude nalezen obrazový signál, monitor se automaticky přepne z aktuálního vstupu na vstup s aktivním zdrojem obrazu.
CUSTOM DETECT (Vlastní detekce)	Monitor vyhledává obrazový signál pouze na vstupech s nastavenou prioritou. Pokud dojde ke ztrátě signálu, monitor vyhledá signál v pořadí priorit a automaticky přepne na ten ze vstupů s aktivním obrazovým signálem, který má nejvyšší prioritu. Monitor tyto vstupy aktivně prohledá. Pokud aktuální vstup signálu nemá prioritu 1 a na vstup s přiřazenou prioritou 1 je přiveden nový signál, monitor se automaticky přepne na vstup s vyšší prioritou. <b>POZNÁMKA:</b> <ul style="list-style-type: none"> <li>• [Media Player] (Přehrávač médií) funguje pouze v případě, že je připojeno úložné zařízení USB.</li> </ul>



INPUT MENU (Nabídka vstupů)	
ADVANCED (Pokročilé)	
INPUT SIGNAL SETTINGS (Nastavení vstupního signálu)	
DisplayPort	
BIT RATE (Bitový tok)	Vybere možnost [HBR] nebo [HBR2].
HDMI	Nastaví režim HDMI. MODE1 (Režim 1): Maximální rozlišení je 3840 × 2160 (30 Hz) MODE2 (Režim 2): Maximální rozlišení je 3840 × 2160 (60 Hz), HDCP 2.2 nebo HDR.
Media Player (Přehrávač médií)	Nakonfiguruje nastavení automatického přehrávání pro Přehrávač médií. OFF (Vypnuto): Automaticky nepřehrává žádné soubory. Photo (Režim fotografie): Automaticky přehrává soubory s obrázky (fotografie). Music (Hudba): Automaticky přehrává hudební soubory. Movie (Režim filmu): Automaticky přehrává video soubory. Při použití jiného nastavení než [OFF] (Vypnuto) automaticky přehrává soubory ze složky "AUTO_PLAY" v úložném zařízení USB, a to v následujících případech: - Když je napájení vypnuto a zapnuto a [Media Player] (Přehrávač médií) je nastaven jako vstupní signál. - Když je ve volbě [INPUT SELECT] (Volba vstupu) zvolena možnost [Media Player] (Přehrávač médií). POZNÁMKA: <ul style="list-style-type: none"> <li>Přehrávání probíhá v pořadí podle názvu souboru; s prioritou nejprve numerické (vzestupné pořadí) a poté alfabeticke (vzestupné pořadí).</li> <li>Při použití tohoto nastavení spolu s [AUTO INPUT CHANGE] (Automatická změna vstupu) systém přepíná na „Media Player“ (Přehrávač médií) a automaticky přehraje vybraný soubor, když dojde ke ztrátě vstupního signálu.</li> </ul>
OVERSCAN (Převzorkování)*3	Některé formáty videa mohou vyžadovat rozdílné snímací režimy, aby bylo dosaženo nejvyšší kvality obrazu. POZNÁMKA: Tato funkce není dostupná v případě, že je v části [SCREEN SAVER] (Spořič obrazovky) aktivována možnost [MOTION] (Pohyb).
ON (Zapnuto)	Obraz je upraven tak, aby se co nejlépe vešel na obrazovku, aniž by došlo ke změně poměru stran. Některé obrazy budou mít ořezány okraje. Na obrazovce se zobrazí zhruba 95 % obrazu.
OFF (Vypnuto)	Na obrazovce se zobrazí celý obraz. Toto nastavení může způsobit zkreslení obrazu na okrajích. POZNÁMKA: Používáte-li počítač s výstupem HDMI, nastavte tuto funkci na možnost [OFF] (Vypnuto).
AUTO (Automaticky)	Velikost obrazu se nastaví automaticky.
VIDEO RANGE (Rozsah obrazu)*3	Upraví rozsah gradace k zobrazení podle obrazového signálu, a dokáže tak zlepšit zbělení a zčernání obrazu. POZNÁMKA: Tato funkce je k dispozici pouze v případě, když je u parametru [INPUT SIGNAL] (Vstupní signál) nastavena hodnota [HDMI], [DisplayPort] nebo [OPTION] (Volitelný doplněk).
RAW SIGNAL (Neupravený signál)	Pro nastavení počítače. Zobrazení všech vstupních signálů v 0–255 úrovních šedé.
EXPANDED SIGNAL (Rozšířený signál)	Pro nastavení audiovizuálního zařízení. Rozšíří všechny vstupní signály z 16–235 úrovní šedé na 0–255 úrovní.
AUTO (Automaticky)	Úpravou připojeného zařízení automaticky nastaví vstupní signály.
CEC	
CEC	Dodává přehrávačům médií kompatibilním s funkcí CEC (Consumer Electronics Control) a připojeným přes rozhraní HDMI schopnost komunikace a omezeného ovládání mezi zařízením a monitorem. K dispozici u vstupů HDMI. Když je vybrána možnost [MODE1] (Režim 1) nebo [MODE2] (Režim 2), automaticky se aktivují tyto funkce: - Když připojené mediální zařízení HDMI-CEC přehrává, monitor se zapne a/nebo přepne na vstup HDMI s připojeným mediálním zařízením. - K ovládání některých funkcí zařízení k přehrávání médií lze použít bezdrátový dálkový ovladač. Když je vybrána možnost [MODE1] (Režim 1), jsou k dispozici tyto funkce CEC bezdrátového dálkového ovladače: 1 (⏪), 2 (▶), 3 (⏩), 5 (■), 6 (⏪), ENT, EXIT, ▲, ▼, +, –, MUTE (Ztlumit), VOL+ (Hlasitost +), VOL– (Hlasitost –). Když je vybrána možnost [MODE2] (Režim 2), jsou k dispozici tyto funkce CEC bezdrátového dálkového ovladače: 0 až 9 a – na klávesnici, ENT (Vstoupit), EXIT (Konec), ▲, ▼, +, –, GUIDE (Průvodce), MUTE (Ztlumit), SET/POINT ZOOM (Nastavit/přiblížení), VOL+ (Hlasitost +), VOL– (Hlasitost –), CH/ZOOM+ (Kanál/přiblížení +), CH/ZOOM– (Kanál/přiblížení –). V závislosti na typu připojeného zařízení nemusí funkce CEC fungovat popsáním způsobem. Ne všichni výrobci poskytují stejnou úroveň začlenění technologie CEC a ovládání, případně mohou zajišťovat podporu pouze pro své výrobky.
AUTO TURN OFF (Automatické vypnutí)	Zařízení kompatibilní s technologií HDMI-CEC přejde do pohotovostního režimu současně s monitorem, když je stisknuto tlačítko STANDBY (Pohotovostní režim) na dálkovém ovladači nebo tlačítko  na monitoru. POZNÁMKA: Připojené zařízení kompatibilní s technologií HDMI-CEC nemůže přejít do pohotovostního režimu, když právě nahrává.

INPUT MENU (Nabídka vstupů)	
AUDIO RECEIVER (Zvukový přijímač)	Když je vybrána možnost [ENABLE] (Aktivovat), interní reproduktor je ztlumen a zvuk přehrává připojené zvukové zařízení s funkcí ARC. Když je vybrána možnost [DISABLE] (Deaktivovat), připojené zvukové zařízení s funkcí ARC je ztlumeno a zvuk přehrává interní reproduktor. POZNÁMKA: • Při změně nastavení [AUDIO RECEIVER] (Zvukový přijímač) může chvíli trvat, než začne být zvuk přehráván; nejedná se však o závadu monitoru.
SEARCH DEVICE (Hledat zařízení)	Vyhledá vstup HDMI pro připojené zařízení kompatibilní s technologií HDMI-CEC. Když je zařízení nalezeno, zobrazí se typ připojeného zařízení kompatibilního s technologií HDMI-CEC a jeho zaregistrovaný název. Po rozpoznání zařízení kompatibilních s technologií HDMI-CEC můžete výběrem zařízení aktivovat vstup zařízení.
SIGNAL FORMAT (Formát signálu)	Slouží k nastavení barevného prostoru a RGB pro signál HDMI/DisplayPort.
SIDE BORDER COLOR (Barva okrajů)*3	Slouží k úpravě barvy okrajů, které se zobrazí, když obraz nevyplní celou obrazovku. Stisknutím tlačítka + lze okraje zesvětlit – úroveň lze zvyšovat, dokud není dosaženo bílé barvy. Stisknutím tlačítka – lze okraje ztmavit – úroveň lze snižovat, dokud není dosaženo černé barvy.
RESET	Resetuje všechna nastavení z nabídky vstupu na výrobní nastavení, kromě parametrů [INPUT NAME] (Název vstupu) a [AUTO INPUT CHANGE] (Automatická změna vstupu).

\*1: Tato funkce závisí na použité doplňkové desce. Tato funkce je dostupná, pouze pokud je nainstalována deska pro volitelné doplňky.

\*2: V závislosti na zařízení nemusí být provedena správná detekce.

\*3: Kromě přehrávače médií.

\*4: Tato funkce je k dispozici pouze po instalaci rozhraní Raspberry Pi Compute Module Interface Board a modulu Raspberry Pi Compute Module. Viz [strana 73](#).

## PICTURE (Obraz)

PICTURE MENU (Nabídka obrazu)	
PICTURE MODE (Režim obrazu)	Poskytuje předkonfigurované nastavení obrazu vhodné pro různá prostředí, v nichž může být zařízení používáno, nebo individuální nastavení podle preferencí uživatele.
NATIVE (Původní)	Standardní nastavení.
RETAIL (Maloobchod)	Jasně, živé barvy ideálně vhodné pro reklamu a propagaci značky.
CONFERENCING (Konference)	Nízká barevná teplota a optimalizace pro složitost lidské přirozenosti.
HIGHBRIGHT (Vysoký jas)	Maximální jas podsvícení s vysokou barvenou teplotou pro jasnější okolní prostředí.
TRANSPORTATION (Doprava)	Maximální jas podsvícení s vysokým kontrastem zajišťujícím čitelnost textu za všech podmínek.
CUSTOM (Vlastní)	Individuálně upravitelné nastavení.
BACKLIGHT (Podsvícení)	Nastavuje celkový jas obrazu a pozadí obrazovky. Nastavení upravíte stisknutím tlačítek [+] a [-]. POZNÁMKA: Je-li parametr [AMBIENT LIGHT SENSING] (Snímání okolního osvětlení) v části [ADVANCED] (Pokročilé) nastaven na hodnotu [ON] (Zapnuto), nelze tuto funkci upravit.
BACKLIGHT DIMMING (Ztlumení podsvícení)*1	Podle vstupního signálu automaticky upraví každý ze svazků podsvícení monitoru nezávisle.
VIDEO BLACK LEVEL (Úroveň černé ve videu)	Úroveň svítivosti černé. Pokud bude nastavení příliš nízké, znaky nabídky OSD změní barvu na zelenou.

PICTURE MENU (Nabídka obrazu)	
GAMMA (Hodnota gama)	Slouží k nastavení hodnoty gama monitoru pro nejvyšší kvalitu obrazu. Správná hodnota závisí na zamýšleném použití.
NATIVE (Původní)	Nastavení hodnoty gama řídí monitor.
2.2	Typická hodnota gama monitoru pro použití s počítačem.
2.4	Typická hodnota gama monitoru pro přehrávání videa, například disků DVD a Blu-ray.
S GAMMA (S gama)	Speciální nastavení hodnoty gama pro určité typy filmů. Zvyšuje intenzitu světlých částí a snižuje intenzitu tmavých částí obrazu (S křivka). POZNÁMKA: Nepoužívejte pro účely diagnostiky.
DICOM SIM.	Křivka DICOM GSDF simulovaná pro daný typ displeje.
PROGRAMMABLE1, 2, 3 (Programovatelné 1, 2, 3)	Programovatelná křivka gama, kterou lze načíst pomocí volitelného softwaru od společnosti NEC.
COLOR (Barva)	
COLOR (Barva)	Slouží k nastavení sytosti barev na obrazovce. Nastavení upravíte stisknutím tlačítek + a –.
COLOR TEMPERATURE (Barevná teplota)	Slouží k nastavení barevné teploty celého obrazu. Nízká barevná teplota má za následek zbarvení obrazu do červena.  Vysoké hodnoty nastavení teploty barev způsobí zbarvení obrazu do modra. Pokud teplota vyžaduje další nastavení, lze nastavit jednotlivé úrovně barev R/G/B (Červená/zelená/modrá) bílého bodu. Chcete-li upravit úrovně barev Č/Z/M, je nutné nastavit parametr [COLOR TEMP] (Barevná teplota) na hodnotu [CUSTOM] (Vlastní).  POZNÁMKA: Je-li parametr [GAMMA] (Gama) nastaven na hodnotu [PROGRAMMABLE1] (Programovatelné 1), [PROGRAMMABLE2] (Programovatelné 2) nebo [PROGRAMMABLE3] (Programovatelné 3), nelze tuto funkci změnit.
COLOR CONTROL (Nastavení barev)	Slouží k individuálnímu nastavení odstínu červené, žluté, zelené, azurové, modré a purpurové barvy. Můžete například změnit červenou na žlutou nebo purpurovou.
CONTRAST (Kontrast)	Slouží k přizpůsobení jasu obrazu vstupnímu signálu. Nastavení upravíte stisknutím tlačítek + a –.
ADVANCED (Pokročilé)	
HDR MODE (Režim HDR)	Když monitor rozpozná signál HDR, můžete zvolit upřednostňovanou korekci hodnoty gama z možností [LOW] (Nízká), [MIDDLE] (Střední) nebo [HIGH] (Vysoká).
SHARPNESS (Ostrost)	Slouží k nastavení ostrosti obrazu. Nastavení upravíte stisknutím tlačítek + a –.
ASPECT (Poměr)	Slouží k nastavení poměru stran obrazu monitoru. POZNÁMKA: <ul style="list-style-type: none"> <li>• Pokud u zmenšeného obrazu změníte parametr [H POSITION] (Vodorovná poloha) a [V POSITION] (Svislá poloha), obraz se nezmění.</li> <li>• Po spuštění funkce [SCREEN SAVER] (Spořič obrazovky) se parametr [ASPECT] (Poměr stran) automaticky změní na hodnotu [FULL] (Celá obrazovka). Jakmile se funkce [SCREEN SAVER] (Spořič obrazovky) ukončí, parametr [ASPECT] (Poměr stran) se vrátí na předchozí hodnotu.</li> <li>• Tato funkce není dostupná v případě, že je v části [SCREEN SAVER] (Spořič obrazovky) aktivována možnost [MOTION] (Pohyb).</li> <li>• U obrazu se vstupním rozlišením 4K není funkce [ZOOM] (Přiblížení) k dispozici.</li> </ul>
NORMAL (Normální)	Obraz má stejný poměr stran, jaký je odeslán ze zdroje.
FULL (Úplný)	Obrazem je vyplněna celá obrazovka.
WIDE (Širokouhly)	Roztáhne obraz formátu 16:9 přes celou obrazovku.
1:1	Obraz bude zobrazen ve formátu pixelů 1:1. (Pokud bude vstupní rozlišení vyšší než doporučené rozlišení, bude obraz zmenšen, aby se vešel na obrazovku.)
ZOOM (Přiblížení)	Zvětší nebo zmenší obraz. POZNÁMKA: Části zvětšeného obrazu, které budou mimo aktivní plochu obrazovky, se nezobrazí. U zmenšeného obrazu může dojít ke zhoršení kvality.
ZOOM (Přiblížení)	Zachovává poměr stran při změně měřítka.
HZOOM (Vodorovné měřítko)	Hodnota vodorovného přiblížení.
VZOOM (Svislé měřítko)	Hodnota svislého přiblížení.
H POS (Vodorovná poloha)	Vodorovná poloha.
V POS (Svislá poloha)	Svislá poloha.
ADAPTIVE CONTRAST (Adaptivní kontrast)*2	Slouží k nastavení úrovně dynamického kontrastu. Pokud je nastavena hodnota [HIGH] (Vysoká), obraz se zobrazí zřetelně, ale vzhledem k velkým rozdílům v kontrastu bude jas nestálý.

PICTURE MENU (Nabídka obrazu)	
AUTO DIMMING (Automatické ztmavení)	Upraví podsvícení monitoru LCD automaticky v závislosti na okolním osvětlení.
(AUTO BRIGHTNESS) (Automatický jas)* <sup>1</sup>	Nastavuje jas obrazu vzhledem ke vstupnímu signálu.
AMBIENT LIGHT SENSING (Snímání okolního světla)* <sup>1</sup>	<p>Podsvícení monitoru lze v závislosti na světelných podmínkách v místnosti zvýšit nebo snížit. Pokud je místnost jasně osvětlená, jas displeje se zvýší.</p> <p>Pokud je místnost tmavá, jas displeje se sníží. Tato funkce šetří zrak uživatele, který bývá nadměrně namáhán, pokud je jas příliš vysoký.</p> <p>Nastavení parametru okolního prostředí:</p> <p>V části [AMBIENT LIGHT SENSING] (Snímání okolního světla) v nabídce OSD vyberte hodnotu [ON] (Zapnuto) a nastavte parametry [ILLUMINANCE] (Osvětlení) a [BACKLIGHT] (Podsvícení).</p> <p>IN BRIGHT (Na světle): Nastavení určené pro jasnou místnost.</p> <p>ILLUMINANCE (Intenzita osvětlení) – Úroveň osvětlení v jasné místnosti.</p> <p>BACKLIGHT (Podsvícení) – Maximální úroveň podsvícení v jasné místnosti.</p> <p>IN DARK (Ve tmě): Nastavení určené pro tlumeně osvětlenou místnost.</p> <p>ILLUMINANCE (Intenzita osvětlení) – Úroveň osvětlení v tlumeně osvětlené místnosti.</p> <p>BACKLIGHT (Podsvícení) – Maximální úroveň podsvícení v tlumeně osvětlené místnosti.</p> <p>STATUS (Stav): Zobrazí aktuální úroveň nastavení parametrů [ILLUMINANCE] (Osvětlení) a [BACKLIGHT] (Podsvícení).</p> <p>Po aktivaci funkce [AMBIENT LIGHT SENSING] (Snímání okolního osvětlení) se bude podsvícení obrazu automaticky přizpůsobovat aktuálním světelným podmínkám v místnosti (viz následující obrázek).</p> <div style="text-align: center;"> <p>Úroveň parametru BACKLIGHT (Podsvícení) určená k použití, pokud je intenzita světla v místnosti vysoká.</p> <p>Proměnlivý rozsah parametru BACKLIGHT (Podsvícení).</p> <p>Rozsah nastavení parametru BACKLIGHT (Podsvícení).</p> <p>0 % 100 %</p> <p>Úroveň parametru BACKLIGHT (Podsvícení) určená k použití, pokud je intenzita světla v místnosti nízká.</p> <p>0 % L H 100 %</p> <p>Dolní mez jasu Světelné podmínky místnosti Horní mez jasu</p> </div> <p>L – Úroveň ILLUMINANCE (Intenzita osvětlení) monitoru nastavená pro situace, kdy je úroveň okolního světla nízká.</p> <p>H – Úroveň ILLUMINANCE (Intenzita osvětlení) monitoru nastavená pro situace, kdy je úroveň okolního světla vysoká.</p> <p>POZNÁMKA: • Když je vybrána hodnota [ON] (Zapnuto), parametr [BACKLIGHT] (Podsvícení) nelze změnit.</p> <p>• Nezakrývejte volitelnou snímací jednotku, když je aktivován parametr [AMBIENT LIGHT SENSING] (Snímání okolního světla). Parametr [AMBIENT LIGHT SENSING] (Snímání okolního světla) je aktivován, když je nastaven na hodnotu [ON] (Zapnuto).</p>
HUMAN SENSING (Detekce osob)* <sup>1</sup>	<p>Automaticky upravuje úroveň podsvícení a hlasitosti na základě toho, zda je zjištěna přítomnost osoby před monitorem.</p> <p>POZNÁMKA: Detekce osob se automaticky deaktivuje, když je nastaven parametr [AUTO INPUT CHANGE] (Automatická změna vstupu), zatímco je parametr [HUMAN SENSING] (Detekce osob) aktivní.</p> <p>Když je parametr [HUMAN SENSING] (Detekce osob) nastaven na hodnotu [AUTO OFF] (Automatické vypnutí) nebo [CUSTOM] (Vlastní), funkce [POWER SAVE] (Úsporný režim) se deaktivuje.</p>
DISABLE (Zakázat)	Funkce detekce osob je vypnuta.
AUTO OFF (Automatické vypnutí)	<p>Podsvícení monitoru se automaticky vypne a hlasitost se ztlumí, když není detekována žádná osoba v průběhu doby nastavené parametrem [WAITING TIME] (Doba čekání).</p> <p>Pokud se osoba znovu přiblíží k monitoru, monitor se automaticky přepne zpět do normálního režimu.</p>
CUSTOM (Vlastní)	<p>Signál vstupu, podsvícení a hlasitost monitoru se automaticky přepnou na hodnoty nastavené pro parametry [INPUT SELECT] (Volba vstupu), [BACKLIGHT] (Podsvícení) a [VOLUME] (Hlasitost), když není detekována žádná osoba po dobu určenou parametrem [WAITING TIME] (Doba čekání).</p> <p>Jakmile se osoba znovu přiblíží k monitoru, podsvícení a hlasitost monitoru se automaticky nastaví zpět na normální hodnoty a bude se přehrávat vstupní signál vybraný parametrem [INPUT SELECT] (Volba vstupu).</p>

PICTURE MENU (Nabídka obrazu)	
TILE MATRIX (Složený obraz)	<p>Umožňuje rozdělení zobrazovaného obrazu na více obrazovek (až 100) pomocí rozdělovacího zesilovače. Tato možnost slouží k ruční konfiguraci nastavení TILE MATRIX (Složený obraz), která se automaticky konfiguruje, když je použita funkce [AUTO TILE MATRIX SETUP] (Automatické nastavení složeného obrazu).</p> <p>POZNÁMKA:</p> <ul style="list-style-type: none"> <li>Nízké rozlišení není vhodné pro skládání většího počtu monitorů.</li> <li>Bez distribučního zesilovače můžete pracovat s menším počtem obrazovek.</li> <li>Pokud je jako poměr stran nastavena hodnota [ZOOM] (Přiblížení), když je složený obraz aktivní, bude fungovat jako poměr stran [FULL] (Celá obrazovka). Když je složený obraz aktivní, změna nastavení poměru stran na hodnotu [ZOOM] (Přiblížení) nebo změna úrovně přiblížení nebude mít na obraz vliv. Jakmile bude složený obraz deaktivován, veškeré změny nastavení učiněné v době, kdy byl složený obraz aktivní, se ihned použijí.</li> <li>Pokud je obsah přehrávače médií přehráván v době, kdy je aktivní funkce [TILE MATRIX] (Složený obraz), může při přehrávání obrazu docházet k prodlevě mezi monitory.</li> <li>Když má vstupní signál rozlišení 4K, funkce [TILE MATRIX] (Složený obraz) není dostupná.</li> </ul>
H MONITORS (Displeje vodorovně)	Počet monitorů umístěných vedle sebe.
V MONITORS (Displeje svisle)	Počet monitorů umístěných nad sebou.
POSITION (Pozice)	Vyberte část složeného obrazu, která se bude zobrazovat na aktuálním monitoru.
TILE COMP (Kompenzace složeného obrazu)	<p>Upraví obraz tak, aby se kompenzovaly mezery mezi monitory.</p> <p>Když je tato funkce aktivována, velikost a polohu obrazu lze upravit stisknutím tlačítka + nebo – na dálkovém ovladači.</p>
CONFIRM SETTINGS (Potvrdit nastavení)	Aktivuje složený obraz.
RESET	Obnoví všechna nastavení obrazu na výrobní hodnoty, kromě parametru [PICTURE MODE] (Režim obrazu).

\*1: Tato funkce je k dispozici pouze při připojení k volitelné jednotce čidla.

\*2: Kromě signálu RGB.

## AUDIO (Zvuk)

AUDIO MENU (Nabídka zvuku)	
AUDIO MODE (Režim zvuku)	Poskytuje předkonfigurované nastavení zvuku vhodné pro různá prostředí, v nichž může být zařízení používáno, nebo individuální nastavení podle preferencí uživatele.
NATIVE (Původní)	Standardní nastavení.
RETAIL (Maloobchod)	Prostorový zvuk, který dobře vynikne v maloobchodních prodejnách.
CONFERENCING (Konference)	Nastavení optimalizované pro zřetelnost zvuku v konferenčních místnostech.
HIGHBRIGHT (Vysoký jas)	Nejnižší úroveň hlasitosti, aby se uživatel mohl soustředit na vizuální zprávu (zvuk je ztlumen).
TRANSPORTATION (Doprava)	Nejnižší úroveň hlasitosti, aby se zabránilo rušení ve veřejných prostorech (zvuk je ztlumen).
CUSTOM (Vlastní)	Individuálně upravitelné nastavení.
VOLUME (Hlasitost)	Slouží ke zvýšení nebo snížení hlasitosti výstupu.
BALANCE (Vyvážení)	Zvukový výstup nastavte na hodnotu [STEREO] nebo [MONO].
STEREO/MONO	<p>STEREO (Stereofonní): Nezávislé zvukové kanály pro směřování zvukového signálu. Vyvážení zvuku mezi levým a pravým reproduktorem lze upravit.</p> <p>MONO (Monofonní): Zvukové signály jsou směřovány jedním zvukovým kanálem. Vyvážení nelze nastavit a posuvník není k dispozici.</p>
BALANCE (Vyvážení)	<p>Stisknutím tlačítka + posunete zvukový signál doprava.</p> <p>Stisknutím tlačítka – posunete zvukový signál doleva.</p> <p>POZNÁMKA: Tato funkce není k dispozici, pokud je vybrána možnost MONO (Monofonní).</p>
SURROUND (Prostorový zvuk)	Umělé vytvoření zvuku s prostorovým efektem.

AUDIO MENU (Nabídka zvuku)	
EQUALIZER (Ekvalizér)	
TREBLE (Výšky)	Zvýrazní nebo potlačí vysoké frekvence ve zvukových signálech. Stisknutím tlačítka + zvýšíte hodnotu parametru [TREBLE] (Výšky). Stisknutím tlačítka – snížíte hodnotu parametru [TREBLE] (Výšky).
BASS (Hloubky)	Zvýrazní nebo potlačí nízké frekvence. Stisknutím tlačítka + zvýšíte hodnotu parametru BASS (Hloubky). Stisknutím tlačítka – snížíte hodnotu parametru BASS (Hloubky).
ADVANCED (Pokročilé)	
LINE OUT (Linkový výstup)	Volbou možnosti [VARIABLE] (Proměnlivé) umožníte ovládání úrovně linkového výstupu pomocí tlačítka VOLUME (Hlasitost) na dálkovém ovladači nebo ovládacím panelu monitoru.
AUDIO DELAY (Prodleva zvuku)	
AUDIO DELAY (Prodleva zvuku)	Pokud dochází k zaznamenané prodlevě mezi videem a zvukovým signálem, aktivujte tuto možnost. Po aktivaci této možnosti lze zvukový signál zpozdít o 0–100 milisekund. Díky tomu lze napravit odchylky v synchronizaci obrazu a zvuku, ke kterým může docházet kvůli zpracování obrazového signálu, například funkcí DEINTERLACE (Zrušit prokládání).
DELAY TIME (Čas prodlevy)	
INTERNAL SPEAKER (Interní reproduktor)	Volbou možnosti [OFF] (Vypnuto) dojde k zastavení výstupu interních reproduktorů.
RESET	Obnoví všechna nastavení zvuku na výrobní hodnoty, kromě parametru [AUDIO MODE] (Režim zvuku).

## SCHEDULE (Plánovač)

SCHEDULE MENU (Nabídka plánovače)	
SCHEDULE INFORMATION (Informace plánovače)	Slouží k vytvoření provozního plánu monitoru (viz <a href="#">strana 44</a> ). Stisknutím tlačítek ▲, ▼, + a – můžete procházet nabídkami a měnit nastavení plánovače. Stisknutím tlačítka SET/POINT ZOOM (Nastavit/přiblížení) na dálkovém ovladači nebo stisknutím tlačítek pro změnu vstupu na monitoru vyberete nastavení. <b>POZNÁMKA:</b> <ul style="list-style-type: none"> <li>• Před přidáním plánu je nutné nastavit parametr [DATE &amp; TIME] (Datum a čas).</li> <li>• Nastavené plány se uloží ve chvíli, kdy opustíte okno [SCHEDULE INFORMATION] (Informace plánovače).</li> <li>• Pokud by se mělo ve stejnou chvíli spustit více plánů, bude upřednostněn ten z nich, který má nejvyšší číslo.</li> <li>• Plány se nespustí, pokud je parametr [OFF TIMER] (Časovač vypnutí) nastaven na hodnotu [ON] (Zapnuto).</li> <li>• Plány se nespustí, když je otevřena nabídka [SCHEDULE INFORMATION] (Informace plánovače).</li> </ul>
SETTINGS (Nastavení)	Označte číslo a stisknutím tlačítka SET/POINT ZOOM (Nastavit/přiblížení) aktivujte plán. Když je plán aktivován, pole vedle čísla je označeno. Vytvořit a aktivovat lze až 14 plánů. Stisknutím tlačítek + a – můžete procházet mezi čísly plánů.
POWER (Napájení)	Slouží k nastavení stavu napájení monitoru pro plán. Pokud chcete naplánovat zapnutí monitoru v určenou dobu, zvolte možnost [ON] (Zapnout). Pokud chcete naplánovat vypnutí monitoru v určenou dobu, zvolte možnost [OFF] (Vypnout).
TIME (Čas)	Slouží k nastavení počátečního času plánu. <b>POZNÁMKA:</b> Vyplňte obě pole pro nastavení TIME (Čas). Pokud bude v některém poli hodnota [--], plán se nespustí.
INPUT (Vstup)	Slouží k výběru vstupu obrazového signálu, který se má pro daný plán použít. Pokud chcete při spuštění plánu ponechat aktivní vstup, je nutné nastavit hodnotu [--]. Jestliže vyberete konkrétní vstup, nastavte u parametru [POWER] (Napájení) hodnotu [ON] (Zapnout).
DATE (Datum)	
YEAR (Rok)	Tuto možnost vyberte, pokud se má plán spustit pouze v jeden konkrétní den nebo pokud se jedná o nepravidelný plán.
MONTH (Měsíc)	
DAY (Den)	
EVERY WEEK (Každý týden)	Tuto možnost vyberte, pokud se má plán opakovat každý týden.
OFF TIMER (Časovač vypnutí)	Po uplynutí doby zobrazené vedle posuvníku vypne monitor. Stisknutím tlačítka + nebo – na dálkovém ovladači můžete upravit hodnotu časovače v rozmezí 1–24 hodin. <b>POZNÁMKA:</b> Plány se nespustí, pokud je parametr [OFF TIMER] (Časovač vypnutí) nastaven na hodnotu [ON] (Zapnuto).
RESET	Obnoví všechna nastavení plánovače na výrobní hodnoty, kromě parametru [OFF TIMER] (Časovač vypnutí).

## SLOT (Zásuvka)

SLOT MENU (Nabídka zásuvky)	
ACTIVE SLOT (Aktivní zásuvka)	Nastaví aktivní zásuvku desky pro volitelné doplňky. POZNÁMKA: Fungovat bude pouze vybraný vstup.
OPTION (Volitelný doplněk)*1	Slouží ke konfiguraci nastavení pro všechny připojené desky pro volitelné doplňky.
POWER CONTROL (Řízení napájení)	
POWER SUPPLY (Dodávka napájení)	Slouží k ovládání napájení desky pro volitelné doplňky. Napájení zařízení aktivujete výběrem možnosti [ON] (Zapnuto) a poté stisknutím tlačítka SET (Nastavit) na dálkovém ovladači. Napájení zařízení deaktivujete výběrem možnosti [OFF] (Vypnuto) a poté stisknutím tlačítka SET (Nastavit) na dálkovém ovladači. POZNÁMKA: Možnost, která je zvýrazněna u parametru [POWER SUPPLY] (Napájení), když otevřete nabídku [POWER CONTROL] (Řízení napájení), udává aktuální stav napájení. Pokud je zvýrazněna možnost [YES] (Ano), napájení je zapnuto. Pokud je zvýrazněna možnost [NO] (Ne), napájení je vypnuto.
POWER BUTTON (Tlačítko napájení)	Umožňuje stejnou funkci jako tlačítko napájení na nainstalované desce pro volitelné doplňky.
FORCE SHUTDOWN (Vynucené vypnutí)	Stisknutím možnosti [YES] (Ano) vynutíte vypnutí nainstalované desky pro volitelné doplňky. POZNÁMKA: Tuto funkci použijte pouze v případě, že operační systém nelze vypnout ručně.
RESET	Stisknutím možnosti [YES] (Ano) vynutíte vypnutí a opětovné spuštění desky pro volitelné doplňky, pokud nereaguje na vypnutí pomocí tlačítka [POWER BUTTON] (Tlačítko napájení) nebo funkce [FORCE SHUTDOWN] (Vynucené vypnutí). POZNÁMKA: Tato funkce může poškodit datové soubory na desce pro volitelné doplňky nebo datové soubory v úložném zařízení připojeném k nainstalované desce pro volitelné doplňky. Tuto funkci používejte pouze tehdy, pokud nefungují možnosti [POWER BUTTON] (Tlačítko napájení) a [FORCE SHUTDOWN] (Vynucené vypnutí).
Connection Status (Stav připojení)*3	Signalizuje stav připojení desky pro volitelné doplňky. Pokud stav není „Connected“ (Připojeno), zařízení není nainstalováno.
Power Status (Stav napájení)*3	Signalizuje provozní stav nainstalované desky pro volitelné doplňky.
Module (Modul)*3	Zobrazuje informace o nainstalované desce pro volitelné doplňky.
POWER SETTING (Nastavení napájení)	
AUTO POWER UP (Automatické zapnutí)	Nainstalovaná deska pro volitelné doplňky se automaticky zapne, když se zapne napájení monitoru.
AUTO SHUTDOWN (Automatické vypnutí)*2, *4	Nainstalovaná deska pro volitelné doplňky se vypne, když se monitor přepne do pohotovostního režimu.
POWER SUPPLY OFF DELAY (Prodleva vypnutí napájení)	Když je parametr [SLOT POWER] (Napájení zásuvky) nastaven na hodnotu [OFF] (Vypnuto), nastaví tento parametr časovou prodlevu po vykonání funkce [AUTO SHUTDOWN] (Automatické vypnutí) do vypnutí desky pro volitelné doplňky.
AUTO DISPLAY OFF (Automatické vypnutí monitoru)	Umožňuje přepnutí monitoru do stejného stavu při přechodu instalovaného zařízení do pohotovostního nebo úsporného režimu.
OFF WARNING (Varování o vypnutí)	Když je vypnuta deska pro volitelné doplňky, zobrazí se varování, že by mělo být zařízení vypnuto prostřednictvím operačního systému zařízení. Tuto zprávu nelze změnit. Funkce je dostupná, když je parametr [POWER SUPPLY] (Napájení) nastaven na hodnotu [OFF] (Vypnuto).
COMPUTE MODULE (Výpočetní modul)	Konfigurace nastavení pro desku rozhraní Raspberry Pi Compute Module Interface Board a výpočetní modul Raspberry Pi Compute Module.
POWER CONTROL (Řízení napájení)	
POWER SUPPLY (Dodávka napájení)	Řízení napájení pro výpočetní modul. Napájení zařízení aktivujete výběrem možnosti [ON] (Zapnuto) a poté stisknutím tlačítka SET (Nastavit) na dálkovém ovladači. Napájení zařízení deaktivujete výběrem možnosti [OFF] (Vypnuto) a poté stisknutím tlačítka SET (Nastavit) na dálkovém ovladači. POZNÁMKA: Možnost, která je zvýrazněna u parametru [POWER SUPPLY] (Napájení), když otevřete nabídku [POWER CONTROL] (Řízení napájení), udává aktuální stav napájení. Pokud je zvýrazněna možnost [YES] (Ano), napájení je zapnuto. Pokud je zvýrazněna možnost [NO] (Ne), napájení je vypnuto.

SLOT MENU (Nabídka zásuvky)	
POWER BUTTON (Tlačítko napájení)	Provede normální vypnutí výpočetního modulu.
RESET	Stisknutím možnosti [YES] (Ano) vynutíte vypnutí a opětovné spuštění výpočetního modulu, pokud nereaguje na vypnutí pomocí tlačítka [POWER BUTTON] (Tlačítko napájení). POZNÁMKA: Stisknutím tlačítka SET (Nastavit) vynutíte vypnutí a opětovné spuštění výpočetního modulu, pokud nereaguje na vypnutí pomocí tlačítka [POWER BUTTON] (Tlačítko napájení).
Connection Status (Stav připojení)	Signalizuje stav připojení výpočetního modulu. Pokud stav není „Connected“ (Připojeno), zařízení není nainstalováno.
Power Status (Stav napájení)	Signalizuje provozní stav výpočetního modulu.
Module (Modul)	Zobrazuje informace o desce rozhraní výpočetního modulu.
POWER SETTING (Nastavení napájení)	
AUTO POWER UP (Automatické zapnutí)	Výpočetní modul se automaticky zapne, když se zapne napájení monitoru.
AUTO SHUTDOWN (Automatické vypnutí)	Výpočetní modul se vypne, když monitor přejde do pohotovostního režimu.
POWER SUPPLY OFF DELAY (Prodleva vypnutí napájení)	Tato funkce slouží k nastavení časové prodlevy mezi nastaveným vypínacím signálem a vypnutím výpočetního modulu. V této nabídce můžete určit vhodný čas na bezpečné vypnutí spuštěného softwaru.
AUTO DISPLAY OFF (Automatické vypnutí monitoru)	Když je vybrána možnost [DISABLE] (Deaktivovat), je vybrán vstup [COMPUTE MODULE] (Výpočetní modul) a monitor je zapnutý, automaticky se přehrají obrázky nebo videa ve vybrané složce.
OFF WARNING (Varování o vypnutí)	Když je vypnut výpočetní modul, zobrazí se varování, že by mělo být zařízení vypnuto prostřednictvím operačního systému zařízení. Tuto zprávu nelze změnit. Funkce je dostupná, když je parametr [POWER SUPPLY] (Napájení) nastaven na hodnotu [OFF] (Vypnuto).
ADVANCE SETTING (Pokročilé nastavení)	
SHUTDOWN SIGNAL (Vypínací signál)	Slouží k povolení/zakázání toho, zda lze pomocí GPIO 23 odeslat příkaz k vypnutí výpočetního modulu.
IR SIGNAL (IČ signál)	Slouží k povolení/zakázání přesměrování signálů z dálkového ovladače.
MONITOR CONTROL (Ovládání monitoru)	Slouží k povolení/zakázání interního sériového spojení mezi monitorem a výpočetním modulem.
WDT (Hlídač)	Slouží k aktivaci/deaktivaci integrované funkce monitoru Watchdog Timer (Hlídač zacyklení) pro potřeby výpočetního modulu. Když je tato funkce aktivována, monitor bude očekávat pravidelné přijetí resetovacího příkazu od výpočetního modulu prostřednictvím interního zařízení UART. Pokud příkaz není přijat po tři po sobě jdoucí období časovače, monitor restartuje výpočetní modul.
START UP TIME (Čas spuštění)	Slouží k nastavení časové prodlevy, do kdy by měl monitor začít přijímat resetovací příkazy WDT po zapnutí výpočetního modulu.
PERIOD TIME (Období)	Slouží k nastavení maximální doby, do kdy musí monitor obdržet resetovací příkazy WDT od výpočetního modulu.
SLOT POWER (Napájení zásuvky)	Slouží k ovládání napájení zásuvky na desce pro volitelné doplňky monitorem během úsporného nebo pohotovostního režimu. [AUTO] (Automaticky): Zásuvka na desky pro volitelné doplňky je neustále napájena, a to i v úsporném či pohotovostním režimu. Zásuvka na desky pro volitelné doplňky přestane být napájena v úsporném či pohotovostním režimu, když není nainstalováno žádné zařízení. [ON] (Zapnuto): Zásuvka na desky pro volitelné doplňky je neustále napájena, a to i v úsporném či pohotovostním režimu. [OFF] (Vypnuto): Zásuvka na desky pro volitelné doplňky přestane být napájena v úsporném či pohotovostním režimu. POZNÁMKA: Pokud je deskou pro volitelné doplňky počítač, nastavte parametr [SLOT POWER] (Napájení zásuvky) na hodnotu [AUTO] (Automaticky) nebo [ON] (Zapnuto).
RESET	Obnoví všechna nastavení zásuvky na výrobní hodnoty, kromě parametru [SLOT POWER] (Napájení zásuvky).

\*1: Tato funkce závisí na tom, jaká deska pro volitelné doplňky je v monitoru nainstalována. Při změně nastavení zapněte napájení monitoru.

\*2: Tato funkce závisí na použité doplňkové desce. Tato funkce je dostupná, pouze pokud je nainstalována deska pro volitelné doplňky.

\*3: Některé desky pro volitelné doplňky nemusí tuto hodnotu zobrazovat správně.

\*4: Pokud je deskou pro volitelné doplňky počítač, zkontrolujte také nastavení vypínání počítače.



# NETWORK (Sít)

NETWORK MENU (Nabídka sítě)	
NETWORK INFORMATION (Informace o síti)	Slouží k provedení ruční nebo automatické konfigurace parametrů sítě monitoru.
IP SETTING (Nastavení IP adresy)	Když je vybrána možnost [AUTO] (Automaticky), IP adresa bude automaticky získána ze serveru DHCP. Když je vybrána možnost [MANUAL] (Ručně), je potřeba zadat síťová nastavení ručně. Požadované informace vám poskytne správce sítě. POZNÁMKA: Pokud je parametr [IP SETTING] (Nastavení IP) nastaven na hodnotu [AUTO] (Automaticky), požádejte správce sítě o informace o IP adrese.
IP ADDRESS (IP adresa)	Pokud je parametr [IP SETTING] (Nastavení IP) nastaven na hodnotu [MANUAL] (Ručně), nastavte pro monitor připojený k síti požadovanou IP adresu.
SUBNET MASK (Maska podsítě)	Pokud je parametr [IP SETTING] (Nastavení IP) nastaven na hodnotu [MANUAL] (Ručně), nastavte pro monitor připojený k síti požadovanou masku podsítě.
DEFAULT GATEWAY (Výchozí brána)	Pokud je parametr [IP SETTING] (Nastavení IP) nastaven na hodnotu [MANUAL] (Ručně), nastavte pro monitor připojený k síti požadovanou výchozí bránu. POZNÁMKA: Zadáním hodnoty [0.0.0.0] nastavení odstraní.
DNS	Slouží k nastavení IP adresy serveru DNS. [AUTO] (Automaticky): Připojený server DNS monitoru automaticky přidělí IP adresu. [MANUAL] (Ručně): IP adresu serveru DNS připojeného k monitoru zadejte ručně. POZNÁMKA: Pokud je parametr [DNS] nastaven na hodnotu [AUTO] (Automaticky), obraťte se ohledně IP adresy na správce vaší sítě.
DNS PRIMARY (Primární server DNS)	Zadejte primární server DNS sítě, k níž je monitor připojen. POZNÁMKA: Zadáním hodnoty [0.0.0.0] nastavení odstraní.
DNS SECONDARY (Sekundární server DNS)	Zadejte sekundární server DNS sítě, k níž je monitor připojen. POZNÁMKA: Zadáním hodnoty [0.0.0.0] nastavení odstraní.
MAC ADDRESS	Zobrazí hodnotu [MAC ADDRESS] (Adresa MAC) monitoru.
EXECUTE (Provést)	Aplikuje nastavení sítě.
NETWORK SECURITY (Zabezpečení sítě)	Slouží k individuální aktivaci/deaktivaci síťových komponent pro funkce monitoru. POZNÁMKA: Pokud verzi firmwaru aktualizujete prostřednictvím sítě, nastavte parametr „DISPLAY“ (Zobrazení) na hodnotu „ENABLE“ (Aktivovat).
DISPLAY (Zobrazení)	Slouží k aktivaci/deaktivaci síťové funkce pro ovládání monitoru na dálku. Když je parametr deaktivován, nebudou aktivní tyto funkce: Externí řízení, pošta, server HTTP, SNMP, Crestron, AMX, PJLink.
COMPUTE MODULE (Výpočetní modul)	Slouží k aktivaci/deaktivaci síťové funkce pouze pro desku rozhraní Compute Module Interface Board.
APPLY	Použije nastavení zabezpečení sítě.
PING (Odezva)	Slouží k ověření úspěšného navázání spojení se sítí na základě komunikace s přednastavenou IP adresou.
IP ADDRESS (IP adresa)	Slouží k nastavení IP adresy, na kterou bude odeslán příkaz [PING].
EXECUTE (Provést)	Slouží k ověření skutečnosti, zda ze zadané IP adresy přijde odpověď na příkaz [PING].
RESET	Obnoví všechna nastavení v nabídce sítě na výrobní hodnoty, kromě parametrů [NETWORK INFORMATION] (Informace o síti) a [PING].

# PROTECT (Ochrana)

PROTECT MENU (Nabídka ochrany)	
POWER SAVE SETTINGS (Nastavení úsporného režimu)	
POWER SAVE (Úsporný režim)	<p>Aktivuje nebo deaktivuje přechod monitoru do úsporného režimu.</p> <p>Když je zvolena možnost [ENABLE] (Aktivovat), monitor přejde do úsporného režimu po uplynutí určitého času od chvíle, kdy nebyl rozpoznán žádný vstup nebo došlo ke ztrátě signálu.</p> <p>Stav úsporného režimu se zobrazuje v části [MODE] (Režim).</p> <p>Když je monitor v úsporném režimu, kontrolka LED změní barvu. Informace naleznete v tabulce Indikátor napájení (viz <a href="#">strana 65</a>).</p> <p>Když je zvolena možnost [DISABLE] (Deaktivovat), monitor nepřejde do úsporného režimu.</p> <p>Monitor přejde do stavu zvoleného parametrem [MODE] (Režim) za následujících podmínek:</p> <p>Monitor je vypnut hlavním vypínačem nebo tlačítkem POWER ON (Zapnout) na dálkovém ovladači, funkcí [POWER] (Napájení) v části [SCHEDULE INFORMATION] (Informace plánovače) nebo externím ovládacím prvkem.</p> <p>Informace o energetické spotřebě naleznete v části s technickými údaji o monitoru (viz „ME431“ na straně 68, „ME501“ na straně 69, „ME551“ na straně 70 a „ME651“ na straně 71)</p> <p>POZNÁMKA: • Když je monitor připojen k počítači, grafická karta počítače nemusí přestat zasílat digitální data, ačkoliv na obrazovce není žádný obraz. Pokud k tomu dojde, monitor se do pohotovostního režimu nepřepne.</p> <p>• Funkce [POWER SAVE] (Úsporný režim) je deaktivována, když je v nabídce SCHEDULE (Plánovač) zapnuta možnost [AUTO OFF] (Automatické vypnutí) nebo když je v části [AUTO DIMMING] (Automatické ztlumení) nabídky CONTROL (Řízení) aktivována možnost [HUMAN SENSING] (Detekce osob)*1.</p> <p>*1: Tato funkce je k dispozici pouze při připojení k volitelné snímací jednotce.</p>
TIME SETTING (Nastavení času)	Slouží k nastavení doby, po kterou bude monitor čekat na vstupní signál, než se přepne do úsporného režimu.
MODE (Režim)	<p>Když je vybrána možnost [LOW POWER] (Nízká spotřeba), monitor nedokáže rozpoznat vstupní signál z připojeného zařízení a automaticky se nezapne. K zapnutí monitoru je nutné stisknout hlavní vypínač na monitoru nebo tlačítko POWER ON (Zapnout) na dálkovém ovladači, případně odpojit a znovu připojit signální kabel zařízení.</p> <p>Když je vybrána možnost [NORMAL] (Normální), monitor se zapne při rozpoznání vstupního signálu z připojeného zařízení. Při použití funkce externího řízení nastavte hodnotu [NORMAL] (Normální) (viz <a href="#">strana 51</a>).</p>
USB	
USB POWER (Napájení přes port USB)	<p>Chcete-li mít napájení aktivní v pohotovostním režimu, vyberte možnost [ON] (Zapnuto).</p> <p>Nastavením hodnoty [ON] (Zapnuto) aktivujete napájení portu USB.</p> <p>POZNÁMKA: Spotřeba ze strany zařízení připojených k tomuto portu závisí na konkrétním zařízení USB.</p>
POWER SAVE MESSAGE (Zpráva úsporného režimu)	Zobrazí zprávu při přechodu monitoru do úsporného režimu.
QUICK START	Když je vybrána možnost [ENABLE] (Povolit), monitor při zjištění signálu rychle obnoví stav zapnutí. Pokud tuto možnost povolíte, spotřeba monitoru v pohotovostním režimu se zvýší.
THERMAL MANAGEMENT (Tepelná správa)	
FAN CONTROL (Řízení ventilátoru)	<p>Když je vybrána hodnota [AUTO] (Automaticky), ventilátory se zapnou pouze tehdy, když vnitřní teplota dosáhne hodnoty nastavené pro některý ze snímačů v této nabídce. Ventilátory se po ochlazení monitoru automaticky vypnou. Když je vybrána hodnota [ON] (Zapnuto), ventilátory budou zapnuty vždy. Ventilátory nelze ručně vypnout.</p> <p>Pomocí tlačítek + a – na dálkovém ovladači můžete upravit maximální vnitřní teplotu, kterou monitor může dosáhnout, než se ventilátory spustí, když je vybrána hodnota [AUTO] (Automaticky).</p>
FAN SPEED (Rychlost ventilátoru)	Parametr [FAN SPEED] (Rychlost ventilátoru) lze nastavit na hodnotu [LOW] (Nízká) nebo [HIGH] (Vysoká).
DISPLAY (Zobrazení)	Zobrazuje stav vnitřní teploty monitoru.
INTERNAL TEMPERATURE (Vnitřní teplota)	Zobrazuje vnitřní teplotu monitoru.
SLOT (Zásuvka)	Zobrazuje vnitřní teplotu desky pro volitelné doplňky.
FAN STATUS (Stav ventilátoru)	Zobrazí stav vnitřního ventilátoru monitoru.
INTERNAL TEMPERATURE (Vnitřní teplota)	Zobrazuje vnitřní teplotu desky pro volitelné doplňky.
SYSTEM FAN REQUIREMENT (Požadavky systémového ventilátoru)	Zobrazuje požadovanou činnost ze strany desky pro volitelné doplňky a výpočetního modulu.
OPTION (Volitelný doplněk)	
COMPUTE MODULE (Výpočetní modul)	

PROTECT MENU (Nabídka ochrany)	
SCREEN SAVER (Spořič obrazovky)	Používání funkce [SCREEN SAVER] (Spořič obrazovky) snižuje riziko vzniku dosvitu. POZNÁMKA: <ul style="list-style-type: none"> <li>• Když se spustí spořič obrazovky, poměr stran obrazu se změní na [FULL] (Celá obrazovka). Jakmile se spořič obrazovky vypne, poměr stran se vrátí na aktuální hodnotu parametru [ASPECT] (Poměr stran).</li> <li>• Spořič obrazovky nelze vybrat u vstupního signálu s rozlišením 4K.</li> <li>• Když je aktivován parametr [MOTION] (Pohyb), parametry [ASPECT] (Poměr stran) a [OVERSCAN] (Převzorkování) nejsou k dispozici.</li> <li>• Tato funkce se deaktivuje, když bude aktivována funkce [TILE MATRIX] (Složený obraz) nebo stisknuto tlačítko STILL (Statický) na dálkovém ovladači.</li> </ul>
MOTION (Pohyb)	Mírně roztáhne obraz na obrazovce na přednastavenou úroveň přiblížení a poté bude v přednastaveném intervalu posouvat obraz ve čtyřech směrech (nahoru, dolů, doprava, doleva). Pomocí tlačítek + a – na dálkovém ovladači můžete nastavit čas na posuvníku [INTERVAL] (Vnitřní) a procento přiblížení na posuvníku [ZOOM] (Přiblížení).
POWER ON DELAY (Zpoždění zapnutí)	Zapnutí monitoru po stisknutí tlačítka POWER ON (Zapnout) se zpozdí o nastavenou dobu.
DELAY TIME (Čas prodlevy)	Zpoždění lze nastavit v rozmezí 0–50 sekund.
LINK TO ID (Propojit s ID)	Přiřadí parametr [DELAY TIME] (Doba prodlevy) k ID monitoru. Tím lze zabránit proudovým rázům, k nimž by mohlo dojít, kdyby se několik monitorů zapnulo současně. Čím vyšší ID monitoru, tím delší prodleva zapnutí monitoru. Pokud je ID monitoru například 20 a parametr [DELAY TIME] (Doba prodlevy) je nastaven na 5 sekund, uplyne mezi stisknutím tlačítka POWER ON (Zapnout) a skutečným zapnutím monitoru 95 sekund. POZNÁMKA: Pokud je parametr [DELAY TIME] (Doba prodlevy) nastaven na 0 sekund, funkce [LINK TO ID] (Přiřazení k ID) nebude prodlevu rozšiřovat. Doba prodlevy musí být nastavena alespoň na 1 sekundu, aby došlo ke zpoždění zapnutí.
SECURITY SETTING (Nastavení zabezpečení)	K používání monitoru je potřeba zadat heslo.
PASSWORD (Heslo)	Pokud budete chtít změnit nastavení v této nabídce, zadejte současné heslo. Výchozí heslo je 0000.
SECURE MODE (Režim zabezpečení)	Slouží k výběru toho, kdy je k použití monitoru třeba zadat bezpečnostní heslo.
START-UP LOCK (Zámek při spuštění)	Heslo je nutné zadat při zapnutí monitoru.
CONTROL LOCK (Zámek ovládání)	Heslo je nutné zadat při stisknutí tlačítka na ovládacím panelu monitoru nebo na dálkovém ovládání.
CHANGE PASSWORD (Změnit heslo)	Slouží ke změně bezpečnostního hesla. POZNÁMKA: Výchozí nastavení hesla je [0000].
CURRENT PASSWORD (Současné heslo)	Zadejte současné heslo, které chcete změnit.
NEW PASSWORD (Nové heslo)	Zadejte nové heslo.
CONFIRM PASSWORD (Potvrzení hesla)	Opětovným zadáním nového hesla potvrďte změnu hesla.
LOCK SETTINGS (Nastavení blokování)	Zablokuje ovládání monitoru pomocí bezdrátového dálkového ovladače, tlačítek na monitoru nebo obojího. Pokud je vybrána možnost [ACTIVATE] (Aktivovat), jsou aktivována všechna nastavení. POZNÁMKA: <ul style="list-style-type: none"> <li>• Funkce [IR] je určena pouze pro tlačítka na dálkovém ovladači. Tato funkce neblokuje přístup k tlačítkům monitoru.</li> <li>• Do běžného režimu se vrátíte podržením tlačítka [DISPLAY] (Zobrazení) na dálkovém ovladači alespoň na 5 sekund.</li> <li>• Funkci blokování ovládacího panelu aktivujete současným podržením tlačítek ▲ a ▼ po dobu alespoň 3 sekund. Uživatelský režim obnovíte současným podržením tlačítek ▲ a ▼ po dobu alespoň 3 sekund.</li> </ul>
SELECT (Vybrat)	Slouží k výběru zařízení: [IR] (Dálkový ovladač), [KEY] (Tlačítka na panelu) nebo [KEY & IR] (Tlačítka na panelu a dálkový ovladač).
MODE (Režim)	Slouží k výběru režimu [UNLOCK] (Odblokovat), [ALL LOCK] (Zablokovat vše) nebo [CUSTOM LOCK] (Vlastní blokování).
UNLOCK (Odblokovat)	Všechna tlačítka jsou dostupná pro běžnou činnost.
ALL LOCK (Zablokovat vše)	Všechna tlačítka budou zablokována.
CUSTOM LOCK (Vlastní blokování)	Jsou zablokována všechna tlačítka kromě následujících tlačítek, u nichž lze individuálně nastavit, zda mají být zablokována, nebo odblokována.

PROTECT MENU (Nabídka ochrany)	
POWER (Napájení)	Možnost [UNLOCK] (Odblokovat) zvolte, pokud chcete používat tlačítko POWER (Zapnout), když jsou všechna tlačítka zablokována. Volbou možnosti [LOCK] (Zablokovat) tlačítko zablokujete.
VOLUME (Hlasitost)	Když je v části [SELECT] (Výběr) vybrána možnost [IR] (Dálkový ovladač): - UNLOCK (Odblokovat): Bude povoleno ovládání hlasitosti pomocí tlačítek VOL +/- (Hlasitost +/-) na dálkovém ovladači. Když je v části [SELECT] (Výběr) vybrána možnost [KEY] (Tlačítka na panelu): - UNLOCK (Odblokovat): Bude povoleno ovládání hlasitosti pomocí tlačítek + a - na monitoru. Když je v části [SELECT] (Výběr) vybrána možnost [KEY & IR] (Tlačítka na panelu a dálkový ovladač): - UNLOCK (Odblokovat): Bude povoleno ovládání hlasitosti pomocí tlačítek VOL +/- (Hlasitost +/-) na dálkovém ovladači a tlačítek + a - na monitoru. LOCK (Zámek): Ovládání hlasitosti bude zablokováno. Po zablokování ovládání hlasitosti se hlasitost na monitoru okamžitě změní na hodnotu MIN VOL (Minimální hlasitost).
MIN VOL/MAX VOL (Minimální hlasitost / Maximální hlasitost)	Tlačítka k ovládání hlasitosti zůstávají odblokována, ale hlasitost lze upravovat pouze v nastaveném rozsahu MIN až MAX. Aby bylo možné toto nastavení použít, musí být parametr VOLUME (Hlasitost) nastaven na hodnotu [UNLOCK] (Odblokovat).
INPUT (Vstup)	Když je v části [SELECT] (Výběr) vybrána možnost [IR] (Dálkový ovladač): - UNLOCK (Odblokovat): Bude možné používat tlačítka vstupů na dálkovém ovládání. - LOCK (Zámek): Všechna tlačítka vstupů na dálkovém ovládání budou zablokována. Když je v části [SELECT] (Výběr) vybrána možnost [KEY] (Tlačítka na panelu): - UNLOCK (Odblokovat): Bude možné používat tlačítko INPUT/SET (Vstup/nastavit) na monitoru. - LOCK (Zámek): Tlačítko INPUT/SET (Vstup/nastavit) na monitoru bude zablokováno. Když je v části [SELECT] (Výběr) vybrána možnost [KEY & IR] (Tlačítka na panelu a dálkový ovladač): - UNLOCK (Odblokovat): Bude možné používat tlačítka vstupů na dálkovém ovladači a tlačítko INPUT/SET (Vstup/nastavit) na monitoru. - LOCK (Zámek): Všechna tlačítka vstupů na dálkovém ovladači a tlačítko INPUT/SET (Vstup/nastavit) na monitoru budou zablokována.
ACTIVATE/DEACTIVATE (Aktivovat/deaktivovat)	Volbou možnosti [ACTIVATE] (Aktivovat) aktivujete všechna nastavení. Do normálního režimu se vrátíte podržením tlačítka DISPLAY (Zobrazení) na dobu alespoň 5 sekund.
ALERT MAIL (E-mail s upozorněním)	Když je nastavena hodnota [ON] (Zapnout) a monitor je připojen k síti, může monitor zaslat e-mailovou zprávu v případě, že dojde k chybě. Aby mohla funkce ALERT MAIL (E-mail s upozorněním) odesílat e-maily, je třeba v nastaveních serveru HTTP monitoru nakonfigurovat e-mailová nastavení. Viz <a href="#">strana 57</a> .
RESET	Slouží k obnovení všech nastavení v nabídce zabezpečení na výchozí hodnoty, kromě parametrů [POWER ON DELAY] (Prodleva zapnutí) a [SECURITY SETTINGS] (Nastavení zabezpečení).

# SYSTEM (Systém)

SYSTEM MENU (Nabídka systému)	
MONITOR INFORMATION (Informace o monitoru)	Slouží k zobrazení názvu modelu, sériového čísla a verze firmwaru monitoru. [CARBON SAVINGS] (Snížení uhlíkové stopy): Zobrazí odhadované snížení uhlíkové stopy v kg CO <sub>2</sub> . Faktor uhlíkové stopy ve výpočtu úspory uhlíku je založen na normě OECD (vydání 2008). [CARBON USAGE] (Uhlíková stopa): Zobrazí odhadovanou produkci CO <sub>2</sub> v kg. Jedná se o vypočítaný odhad, nikoli o skutečně naměřenou hodnotu. Tento odhad probíhá bez volitelných prvků.
FIRMWARE	Zobrazí aktuální verzi firmwaru monitoru.
MAC ADDRESS	Zobrazí hodnotu MAC ADDRESS (Adresa MAC) monitoru.
DATE & TIME (Datum a čas)	POZNÁMKA: Pokud bylo napájení monitoru vypnuto na více než dva týdny, hodiny přestanou fungovat. V takovém případě znovu nastavte parametr [DATE & TIME] (Datum a čas).
YEAR (Rok)	Slouží k nastavení aktuálního roku. Pomocí tlačítek + a – na dálkovém ovladači nastavte aktuální rok.
MONTH (Měsíc)	Slouží k nastavení aktuálního měsíce. Pomocí tlačítek + a – na dálkovém ovladači nastavte aktuální měsíc.
DAY (Den)	Slouží k nastavení aktuálního dne v měsíci. Pomocí tlačítek + a – na dálkovém ovladači nastavte aktuální den.
TIME (Čas)	Slouží k nastavení aktuálního času. Označte pole s hodinami a pomocí tlačítek + a – na dálkovém ovladači nastavte aktuální hodinu. Poté stejný postup zopakujte s polem pro minuty. POZNÁMKA: <ul style="list-style-type: none"> <li>• Hodiny monitoru využívají 24hodinový formát.</li> <li>• Pokud se monitor nachází v místě, kde právě platí letní čas, nastavte v poli TIME (Čas) takovou hodnotu, která odpovídá zimnímu času. Poté aktivujte funkci [DAYLIGHT SAVING] (Letní čas) – hodiny se automaticky přenastaví na aktuální čas.</li> </ul>
CURRENT DATE TIME (Aktuální datum a čas)	Slouží k zobrazení aktuálního data a času. Změny provedené v nastavení data a času se neprojeví, dokud nestisknete tlačítko SET (Nastavit) na dálkovém ovladači.
DAYLIGHT SAVING (Letní čas)	Automaticky změní aktuální hodiny tak, aby odpovídaly letnímu času. POZNÁMKA: Před aktivací parametru [DAYLIGHT SAVING] (Letní čas) nastavte správnou hodnotu pro parametr [DATE & TIME] (Datum a čas).
DAYLIGHT SAVING (Letní čas)	Podle počátečního a koncového data vybraného v této nabídce automaticky upraví aktuální čas, když platí letní čas.
BEGIN MONTH (Počáteční měsíc)	Slouží k nastavení měsíce, dne a času, kdy začíná platnost letního času.
END MONTH (Koncový měsíc)	Slouží k nastavení měsíce, dne a času, kdy končí platnost letního času.
TIME DIFFERENCE (Časový rozdíl)	Slouží k nastavení časového rozdílu, který se má použít. Když začne platit letní čas, hodiny se o tento údaj upraví.
EXTERNAL CONTROL (Externí ovládací prvek)	Slouží k nastavení čísla ID monitoru a přiřazení monitoru ke skupinám.
MONITOR ID (ID monitoru)	Slouží k nastavení čísla ID monitoru v rozsahu 1–100. Toto číslo je používáno také dálkovým ovladačem, když je aktivován režim ID. POZNÁMKA: Důrazně doporučujeme upravit nastavení tak, aby bylo možné monitor jednotlivě identifikovat a ovládat.
GROUP ID (ID skupiny)	Tato funkce přiřadí monitory do skupin, takže můžete odesílat příkazy do všech monitorů, avšak odeslaný příkaz provedou jen monitory s odpovídajícím ID skupiny. Díky ID skupiny lze odeslat příkaz k provedení do monitorů v určité skupině. Výhodou je vysokorychlostní souběžná obsluha sériově propojených monitorů. Je vhodné pro situace, kdy je vyžadováno rychlé přepínání vstupů videa nebo konfigurací se složeným obrazem v rámci videostěny. Funkce [GROUP ID] (ID skupiny) se používá jen k ovládání pomocí příkazů přes rozhraní RS-232C, které jsou odesílány ze softwaru nebo řídicího systému. Monitory lze přiřadit ke kterémukoli z 10 dostupných ID skupiny s názvem A–J. Kódy příkazů jsou popsány v dokumentu External_Control.pdf (viz <a href="#">strana 73</a> ).
CONTROL TERMINAL (Ovládací terminál)	Slouží k výběru ovládacího terminálu: [RS-232C] nebo [LAN].
LANGUAGE (Jazyk)	Nastavení jazyka nabídky na obrazovce (OSD).

SYSTEM MENU (Nabídka systému)	
OSD	
OSD TIME (Čas nabídky OSD)	Po uplynutí určité doby nečinnosti vypne nabídku OSD. Interval lze zvolit v rozsahu 10–240 sekund.
OSD POSITION (Umístění nabídky OSD)	Určuje polohu nabídky na obrazovce (OSD).
OSD SIZE (Velikost nabídky OSD)	Slouží ke změně velikosti nabídky OSD na obrazovce.
INFORMATION OSD (Informace OSD)	Slouží k výběru toho, zda se po zapnutí monitoru, změně vstupu nebo změně aktuálního vstupního signálu mají automaticky zobrazit informace o monitoru, či nikoliv. Mezi zobrazované informace patří mimo jiné aktuální vstup, zdroj zvuku, poměr stran, rozlišení nebo přenosová rychlost. Zobrazí se také ID a IP adresa monitoru, pakliže nejsou tyto parametry vypnuty. Upozorňujeme, že informace OSD se zobrazují také po stisknutí tlačítka DISPLAY (Zobrazení) na dálkovém ovladači. Funkci dálkového ovladače nelze vypnout.
COMMUNICATION INFO (Komunikační informace)	Slouží k výběru toho, zda se má zobrazovat údaj [IP ADDRESS] (IP adresa), když je parametr [INFORMATION OSD] (Informace OSD) nastaven na hodnotu [ON] (Zapnuto). Údaj se nastavuje v části [NETWORK INFORMATION] (Informace o síti) v části [NETWORK] (Síť).
OSD ROTATION (Otočení nabídky OSD)	Slouží k nastavení orientace nabídky OSD na šířku nebo na výšku. POZNÁMKA: Nastavení OSD provedení v režimu [LANDSCAPE] (Na šířku) se zachovávají i v režimu [PORTRAIT] (Na výšku).
LANDSCAPE (Na šířku)	Nabídka OSD se zobrazí s orientací na šířku.
PORTRAIT (Na výšku)	Nabídka OSD se zobrazí s orientací na výšku.
KEY GUIDE (Popis tlačítek)	Při otevření nabídky OSD se zobrazí popis ovládacích tlačítek na monitoru. Popis tlačítek je zarovnan s ovládacím panelem monitoru a nepřesune se, když se změní parametr [OSD POSITION] (Umístění nabídky OSD). Jedná se o vizuální pomůcku k určení polohy tlačítek, aby bylo možné funkce snadno upravovat i bez dálkového ovladače.
CLONE SETTING (Klonovat nastavení)	Zkopíruje některá nastavení z nabídky OSD do jiného monitoru pomocí úložného zařízení USB (FAT16, FAT32). POZNÁMKA: Výběr nastavení, která se mají zkopírovat, se obnoví na výchozí hodnoty, jakmile dojde k vypnutí napájení monitoru.
ALL INPUT (Všechny vstupy)	Když je vybrána tato možnost, zkopírují se všechna nastavení vstupního terminálu.
INPUT (Vstup)	Zkopírují se vybraná nastavení.
PICTURE	
AUDIO (Zvuk)	
SCHEDULE (Plánovač)	
SLOT (Zásuvka)	
NETWORK	
PROTECT (Ochrana)	
SYSTEM (Systém)	
HTTP	
COPY START - USB READ (Zahájení kopírování – čtení USB)	Importuje soubor exportovaných nastavení a přepíše aktuální nastavení v nabídce OSD.
COPY START - USB WRITE (Zahájení kopírování – zápis USB)	Slouží k exportování nastavení monitoru do připojeného úložného zařízení USB. Označte jednotlivá nastavení, která chcete zkopírovat do jiného monitoru, a vyberte je stisknutím tlačítka SET (Nastavit), případně zvolte možnost [ALL INPUT] (Všechny vstupy). Označením možnosti [YES] (Ano) a stisknutím tlačítka SET (Nastavit) spustíte kopírování nastavení.
POWER INDICATOR (Indikátor napájení)	Slouží k zapnutí nebo vypnutí kontrolky, která signalizuje zapnutí monitoru a jeho aktivní režim. Kontrolka napájení monitoru nebude svítit, pokud bude tento parametr nastaven na hodnotu [OFF] (Vypnuto).
MUTE SETTING (Nastavení ztlumení)	Umožňuje vypnout zvukový a obrazový výstup monitoru. AUDIO: Ztlumí zvukový výstup po stisknutí tlačítka MUTE (Ztlumit) na dálkovém ovladači. VIDEO: Vypne obrazový výstup po stisknutí tlačítka MUTE (Ztlumit) na dálkovém ovladači. AUDIO & VIDEO: Vypne zvukový a obrazový výstup po stisknutí tlačítka MUTE (Ztlumit) na dálkovém ovladači. POZNÁMKA: Nastavení MUTE (Ztlumit) se zruší v následujících případech: <ul style="list-style-type: none"> <li>Pokud změníte parametr [INPUT] (Vstup), vypnete/zapnete zařízení hlavním vypínačem, vypnete/zapnete zařízení tlačítkem  na dálkovém ovladači nebo hlavní jednotce, obnovíte normální režim z úsporného režimu, změníte parametr [MUTE SETTING] (Nastavení ztlumení), změníte parametr [AUDIO MODE] (Režim zvuku), změníte hlasitost pomocí dálkového ovladače nebo tlačítka na hlavní jednotce nebo pokud dojde ke změně obrazového signálu (rozlišení nebo kmitočet převzorkování).</li> </ul>
UPDATE FIRMWARE (Aktualizovat firmware)	Slouží k aktualizaci firmwaru po připojení úložného zařízení USB (FAT16, FAT32), v němž se nachází soubor s obrazem firmwaru (soubor PAC), k monitoru.
RESET	Slouží k resetování všech nastavení systémové nabídky na výrobní hodnoty, kromě parametrů [LANGUAGE] (Jazyk), [OSD ROTATION] (Otočení nabídky OSD), [KEY GUIDE] (Popis tlačítek) a [DATE & TIME] (Datum a čas).
FACTORY RESET (Obnovení výrobního nastavení)	
RESET	U všech položek se obnoví nastavení provedené před odesláním z továrny.

## Dodatek D Informace výrobce o recyklaci a spotřebě energie

V této kapitole jsou uvedeny tyto informace:

- ⇒ „Likvidace starých produktů společnosti NEC“ na straně 92
- ⇒ „Úspora energie“ na straně 92
- ⇒ „Symbol WEEE (evropská směrnice 2012/19/EU a dodatky)“ na straně 93

Společnost NEC DISPLAY SOLUTIONS klade velký důraz na ochranu životního prostředí a recyklaci považuje za jednu z nejvyšších priorit společnosti při snaze minimalizovat zátěž pro životní prostředí. Zabýváme se vývojem ekologicky nezávadných produktů a neustále se snažíme zajišťovat a plnit nejnovější nezávislé normy vydané takovými orgány, jako je ISO (Mezinárodní organizace pro normalizaci) nebo TCO (Švédský odborový svaz).

# Likvidace starých produktů společnosti NEC

---

Cílem recyklace je péče o životní prostředí opětovným využitím, vylepšením, obnovením nebo rekultivací materiálu. Správné zacházení a likvidaci závadných součástí zajišťují k tomu určená recyklační centra. Aby zajistila správnou recyklaci svých produktů, nabízí společnost NEC DISPLAY SOLUTIONS širokou škálu postupů při recyklaci a radí, jak s produktem po skončení jeho životnosti zacházet způsobem co nejšetrnějším k životnímu prostředí.

Všechny požadované informace o likvidaci produktů a informace o recyklačních zařízeních ve vaší zemi se nacházejí na těchto našich webových stránkách:

<https://www.nec-display-solutions.com/p/greenvision/en/greenvision.xhtml> (v Evropě)

<https://www.nec-display.com> (v Japonsku)

<https://www.necdisplay.com> (v USA)

## Úspora energie

---

Tento monitor je vybaven funkcí pokročilé úspory energie. Po odeslání signálu podle standardu DPMS (Display Power Management Signal) do monitoru se aktivuje úsporný režim. Monitor přejde do jednoduchého úsporného režimu.

Další informace:

<https://www.necdisplay.com/> (v USA)

<https://www.nec-display-solutions.com/> (V Evropě)

<https://www.nec-display.com/global/index.html> (globální informace)

Pro požadavky ErP / pro požadavky ErP (pohotovostní stav sítě):

Kromě níže uvedených podmínek:

Parametr [POWER SAVE] (Úsporný režim) je nastaven na hodnotu [DISABLE] (Deaktivovat).

Parametr [SLOT POWER] (Napájení zásuvky) je nastaven na hodnotu [ON] (Zapnuto).

Parametr [CEC] je nastaven na hodnotu [MODE1] (Režim 1) nebo [MODE2] (Režim 2).

Monitor používá desku pro volitelné doplňky.

Parametr [MODE] (Režim) v části [POWER SAVE SETTING] (Nastavení úsporného režimu) je nastaven na hodnotu [LOW POWER] (Nízká spotřeba).

Parametr [AUTO INPUT CHANGE] (Automatická změna vstupu) je nastaven na kteroukoli hodnotu kromě hodnoty NONE (Žádná).

Parametr [USB POWER] (Napájení přes port USB) je nastaven na hodnotu [ON] (Zapnuto).

Parametr [QUICK START] (Rychlý start) je nastaven na hodnotu [ENABLE] (Povolit).

Spotřeba energie (indikátor svítí žlutě): 2,0 W nebo méně.

Interval pro aktivaci řízení spotřeby: 10 s (Výchozí nastavení).

Spotřeba energie (indikátor bliká žlutě): 0,5 W nebo méně.

Interval pro aktivaci řízení spotřeby: 3 min. (Výchozí nastavení).



## Symbol WEEE (evropská směrnice 2012/19/EU a dodatky)



### Likvidace použitého produktu: V Evropské unii

Legislativa EU v rámci implementace v jednotlivých členských státech vyžaduje, aby použité elektrické a elektronické produkty označené symbolem vlevo byly likvidovány odděleně od běžného domovního odpadu. To zahrnuje monitory a elektrické příslušenství, jako jsou signální a napájecí kabely. Při likvidaci takových produktů postupujte podle pokynů místních úřadů, případně se obraťte na prodejce, u něž jste produkt zakoupili, nebo postupujte podle jiné platné legislativy či smlouvy. Toto označení elektrických a elektronických produktů se vztahuje pouze na stávající členské státy Evropské unie.

### Mimo Evropskou unii

Ohledně likvidace použitých elektrických a elektronických produktů mimo Evropskou unii se obraťte na místní úřady, které vám sdělí správný postup.



**EU:** Přeskrtnutý symbol popelnice značí, že použité baterie by neměly být likvidovány s běžným domácím odpadem. Pro použité baterie existuje samostatný sběrný systém, který umožňuje správné zpracování a recyklaci podle platné legislativy.

**Dle nařízení směrnice 2006/66/EC Evropské unie a příslušných dodatků je zakázána nesprávná likvidace baterie. Baterii je třeba vyjmout, aby ji mohlo převzít místní servisní středisko.**