

SHARP

Uživatelská příručka

Velkoformátový displej

MultiSync® ME652

MultiSync® ME552

MultiSync® ME502

MultiSync® ME432

MODEL:

PN-ME652

PN-ME552

PN-ME502

PN-ME432

Na štítku na zadní straně monitoru vyhledejte název modelu.

Obsah

VÁŽENÝ ZÁKAZNÍKU	2	Externí ovládání	42
Důležité informace	3	Ovládání monitoru prostřednictvím	
Bezpečnostní opatření a údržba.....	5	rozhraní RS-232C.....	42
Doporučené použití a údržba.....	11	Ovládání monitoru přes síť LAN.....	43
Obchodní značky a softwarové licence.....	12	Příkazy.....	46
Názvy dílů	13	Řešení potíží	47
Připojení periferních zařízení	15	Potíže s obrazem a obrazovým signálem.....	47
Připojení dodaného napájecího kabelu	17	Hardwarové potíže.....	48
Montáž (pro zákazníka)	17	Technické údaje	50
Příprava dálkového ovládání	18	Seznam kompatibilních signálů.....	50
Zapnutí/vypnutí napájení	19	Specifikace produktu.....	51
Zapnutí a vypnutí.....	19	Dodatek-A Externí zdroje	52
Řízení spotřeby.....	20	Dodatek-B Seznam nabídek běžných nastavení	53
Základní operace	21	Picture (Obrázek).....	53
Obrazovka nabídky	24	Audio.....	55
O domovské obrazovce.....	24	Dodatek-C Seznam nabídek nastavení správce	56
Aplikace – File Explorer	26	Input & Output (Vstup a výstup).....	56
Aplikace – Web Browser	28	Schedule (Plán).....	58
Aplikace – Updater	29	Network (Síť).....	58
Aplikace – MediaPlayer	30	Protect (Ochrana).....	61
Pokročilé úkony	35	Setup (Nastavení).....	62
Vytvoření plánu napájení a restartu.....	35	Application (Aplikace).....	64
Nastavení zabezpečení a blokování		System (Systém).....	64
ovládacích prvků monitoru.....	36	About (O).....	65
Nastavení funkce Remote Control ID		Montážní bezpečnostní opatření	
(ID dálkového ovladače).....	40	(pro prodejce a servisní techniky SHARP)	66
Připojení více monitorů.....	41	Montáž (pro školené techniky).....	66
		Informace výrobce o recyklaci a spotřebě energie	70
		Úspora energie.....	70
		Dodatečné vysvětlení k nařízení o ekodesignu.....	70

VÁŽENÝ ZÁKAZNÍKU,

děkujeme vám za zakoupení produktu. Abyste zajistili bezpečnost a mnoho let bezporuchového provozu vašeho výrobku, před použitím tohoto produktu si prosím pečlivě přečtěte „[Důležité informace](#)“.

Montáž monitoru vyžaduje odborné znalosti a práci musí pečlivě provést vyškolený servisní pracovník v souladu s oddílem „[Montážní bezpečnostní opatření \(pro prodejce a servisní techniky SHARP\)](#)“.

POZNÁMKA:

- Informace o obsahu balení naleznete v instalačním letáku uvnitř balení.
- Záruka na výrobek se nevztahuje na škody způsobené nesprávnou instalací. Při nedodržení těchto doporučení může dojít ke zrušení záruky.

Důležité informace

Aby byla zachována shoda s nařízeními o elektromagnetické kompatibilitě (EMC), k připojení k následujícím konektorům používejte stíněné kabely: USB port, USB-C a konektor pro výstup zvuku. K připojení k následujícím konektorům používejte stíněné kabely s feritovým jádrem: vstupní konektor HDMI, vstupní konektor RS-232C.

Prohlášení dodavatele o shodě

SHARP LCD MONITOR, PN-ME652/PN-ME552/PN-ME502/PN-ME432

Toto zařízení je v souladu s oddílem 15 pravidel FCC. Provoz podléhá následujícím dvěma podmínkám: (1) Toto zařízení nemusí způsobovat rušení a (2) toto zařízení musí akceptovat jakékoli přijaté rušení, včetně rušení, které může způsobit problémy s fungováním zařízení.

Odpovědná strana:

SHARP ELECTRONICS CORPORATION
100 Paragon Drive, Montvale, NJ 07645
TEL: (630) 467-3000 www.sharpnecdisplays.us

U.S.A. ONLY

VAROVÁNÍ:

Přístroj s konstrukcí TŘÍDY I se zapojuje do HLAVNÍ zásuvky s ochranným uzemněním.



Informace o likvidaci tohoto zařízení a jeho baterií.

CHCETE-LI SE ZBAVIT TOHOTO ZAŘÍZENÍ NEBO JEHO BATERIÍ, NEPOUŽÍVEJTE BĚŽNÝ KOŠ NA ODPADKY A NEHÁZEJTE JE DO OHNIŠTĚ!

Použité elektrické a elektronické přístroje a baterie by měly být vždy shromažďovány ODDĚLENĚ a mělo by s nimi tak být nakládáno, a to v souladu s místními předpisy.

Oddělený sběr podporuje nakládání šetrné k životnímu prostředí, recyklaci materiálů a minimalizaci finálního odpadu určeného k likvidaci. NESPRÁVNÁ LIKVIDACE ODPADU může být, vzhledem k přítomnosti určitých látek, nebezpečná pro lidské zdraví a životní prostředí! Kde je to možné, odvezte POUŽITÉ VYBAVENÍ do místního, obvykle obecního, sběrného místa.

Odstraňte POUŽITÉ BATERIE ze zařízení a odnešte je na sběrné místo baterií; obvykle na místě, kde se prodávají nové baterie.

Máte-li pochybnosti ohledně likvidace zařízení, kontaktujte, prosím, místní úřady nebo prodejce a zeptejte se jich na správný postup při likvidaci.

POUZE PRO UŽIVATELE ZE ZEMÍ EVROPSKÉ UNIE A NĚKTERÝCH JINÝCH STÁTŮ, NAPŘÍKLAD NORSKA A ŠVÝCARSKA: Vaše spolupráce při odděleném sběru je vyžadována zákonem.

Pro připomenutí tohoto uživateli je na elektrickém nebo elektronickém vybavení a bateriích (nebo na balení) zobrazen výše uvedený symbol. Objeví-li se pod tímto symbolem 'Hg' nebo 'Pb', znamená to, že baterie obsahují stopy rtuti (Hg) a/nebo olova (Pb).

Od uživatelů v DOMÁCNOSTECH je vyžadováno použití existujících sběrných zařízení pro použité vybavení a baterie. Baterie jsou sbírány v místech prodeje. Vrácení baterií není zpoplatněno.

Je-li vybavení použito pro POTŘEBY PODNIKÁNÍ, kontaktujte, prosím, prodejce společnosti, který vás bude o sběru informovat. Mohou po vás být vyžadovány náklady vzniklé sběrem. Malé přístroje (a malá množství) mohou být přijata místními sběrnými zařízeními. Pro Španělsko: Pro informace ke sběru použitých výrobků se, prosím, obraťte na zavedený sběrný systém nebo vaše místní úřady.

Zabezpečení osobních údajů: V monitoru mohou být uloženy různé osobní údaje, např. IP adresy. Před převodem nebo likvidací monitoru smažte tyto údaje tak, že využijete funkce FACTORY RESET (TOVÁRNÍ NASTAVENÍ).



- POZNÁMKA:**
- (1) Obsah této uživatelské příručky jako celek ani jeho části nesmí být bez svolení reprodukovány.
 - (2) Obsah této uživatelské příručky se může bez předchozího upozornění změnit.
 - (3) Přípravě této uživatelské příručky byla věnována značná pozornost. Pokud byste přesto objevili jakékoli sporné body, chyby nebo opomenutí, kontaktujte nás.
 - (4) Obrázek v této příručce je pouze informativní. Pokud mezi obrázkem a skutečným produktem existuje nějaký rozdíl, skutečný produkt má přednost.
 - (5) Bez ohledu na články (3) a (4) neneseme odpovědnost za případné nárokování ušlého zisku ani za jiné situace, které lze považovat za následek používání tohoto zařízení.
 - (6) Tato příručka je běžně poskytována ve všech oblastech, takže může obsahovat popisy, které se týkají jiných zemí.

Bezpečnostní opatření a údržba



CHCETE-LI DOSÁHNOUT OPTIMÁLNÍHO VÝKONU
BAREVNÉHO MONITORU LCD, POSTUPOJTE PŘI INSTALACI
A NASTAVOVÁNÍ PODLE NÁSLEDUJÍCÍCH POKYNŮ:





Informace o symbolech

Aby bylo zaručeno bezpečné a správné použití tohoto produktu, jsou v této příručce používány různé symboly upozorňující na rizika poranění osob a také vzniku škod na majetku. Tyto symboly a jejich významy jsou popsány níže. Před přečtením této příručky se s nimi důkladně seznámete.

 VAROVÁNÍ	Pokud neuposlechnete pokynů pro tento symbol a budete s produktem manipulovat nesprávně, může dojít k nehodě s následkem vážného poranění nebo i smrti.
 UPOZORNĚNÍ	Pokud neuposlechnete pokynů pro tento symbol a budete s produktem manipulovat nesprávně, může dojít k poranění osob nebo poškození majetku v blízkosti produktu.

Ukázky symbolů

	Tento symbol označuje varování nebo upozornění.
	Tento symbol označuje zakázanou akci.
	Tento symbol označuje povinnou akci.

 VAROVÁNÍ	
 ODPOJTE NAPÁJECÍ KABEL	Pokud dojde k selhání produktu, odpojte napájecí kabel. Pokud bude z produktu vycházet kouř, neobvyklý zápach nebo zvuky nebo pokud produkt upadne na zem nebo se rozbije jeho skříň, vypněte napájení produktu a poté vytáhněte napájecí kabel z elektrické zásuvky. Požádejte prodejce o opravu. Produkt nikdy neopravujte svépomocí. Je to nebezpečné.
 NEUPRAVOVAT	Skříň produktu neotevírejte ani neodnímejte. Produkt nedemontujte. V produktu jsou součásti, které jsou pod vysokým napětím. Při otvírání nebo odstraňování krytů produktu či při úpravě produktu se můžete vystavit nebezpečí úrazu elektrickým proudem, požáru a dalším rizikům. Veškeré zásahy přenechejte kvalifikovaným servisním pracovníkům.
 ZÁKAZ	Pokud zaznamenáte poškození struktury, produkt přestaňte používat. Pokud si všimnete jakéhokoli konstrukčního poškození, například prasklin nebo uvolněných dílů, obraťte se na kvalifikované servisní pracovníky. Pokud bude produkt v tomto stavu používán, může upadnout nebo způsobit poranění.



VAROVÁNÍ

Manipulace s napájecím kabelem.



ZÁKAZ

- Dejte pozor, aby se kabel nepoškrábal; kabel neupravujte.
- Na kabel nepokládejte žádné těžké předměty.
 - Nedovoďte, aby produkt spočíval svou vahou na kabelu.
 - Kabel ničím nezakrývejte.
 - Kabel neohýbejte, nekroutěte ani za něj netahejte nadměrnou silou.
 - Kabel chraňte před vysokými teplotami.

S napájecím kabelem zacházejte opatrně. U poškozeného kabelu hrozí riziko požáru nebo úrazu elektrickým proudem. Pokud se kabel poškodí (například dojde k odhalení nebo poškození vodičů), vypněte napájení produktu a potom odpojte napájecí kabel od elektrické zásuvky. Požádejte prodejce o nový.



NEDOTÝKAT SE

Během bouřek se nedotýkejte napájecí zástrčky. Jinak by mohlo dojít k úrazu elektrickým proudem.



NEDOTÝKEJTE SE MOKRÝMA RUKAMA

Napájecí kabel nepřipojujte ani neodpojujte mokřima rukama. Hrozí zasažení elektrickým proudem.



NEZAPOMEŇTE UDĚLAT

Ve spojení tímto produktem používejte pouze dodaný napájecí kabel, který je v souladu s níže uvedenou tabulkou obsahující seznam kabelů. V místě instalace nepřekračujte napájecí napětí specifikované pro produkt. Mohlo by dojít k požáru nebo zasažení elektrickým proudem. Informace o napájecím napětí naleznete ve specifikacích.

Pokud s tímto produktem nebyl dodán napájecí kabel, obraťte se na nás. Vždy používejte napájecí kabel, jehož zástrčka odpovídá elektrické zásuvce v místě, kde se produkt nachází. Kompatibilní napájecí kabel odpovídá střídavému napětí v elektrické zásuvce a byl schválen na základě souladu s bezpečnostními standardy platnými v zemi nákupu.



NUTNÉ UZEMNĚNÍ

Toto zařízení je nutné připojit k uzemněnému napájecímu kabelu. Pokud napájecí kabel není uzemněný, může dojít k úrazu elektrickým proudem. Ujistěte se, že je napájecí kabel připojen přímo do zásuvky ve zdi a řádně uzemněn. Nepoužívejte převodní adaptér na 2kolíkovou zástrčku.



NEZAPOMEŇTE UDĚLAT

Instalaci by měl provádět školený technik. Při nedodržení standardního postupu instalace může dojít k poškození produktu nebo poranění uživatele nebo pracovníka provádějícího instalaci.



NEZAPOMEŇTE UDĚLAT

Produkt nainstalujte v souladu s následujícími informacemi.

Tento produkt nelze používat ani instalovat bez podstavce na stůl a dalšího podpůrného montážního příslušenství.

Při přepravě, přemísťování nebo instalaci výrobku využijte tolik osob (alespoň dvě), abyste byli schopni výrobek zvednout za dvě rukojeti, aniž by došlo ke zranění osob nebo poškození výrobku.

- ME652: NEPOUŽÍVEJTE tento výrobek na podlaze se stolním stojanem. Výrobek používejte na stole nebo s montážním příslušenstvím.

Podrobné informace k montáži a demontáži naleznete v pokynech dodaných s volitelným montážním příslušenstvím.

Nezakrývejte větrací otvory na produktu. Nesprávná instalace produktu může vést k jeho poškození a také k úrazu elektrickým proudem nebo požáru.



VAROVÁNÍ



NEZAPOMEŇTE
UDĚLAT

Produkt nepoužívejte na níže uvedených místech:

- Špatně větrané prostory.
- Do blízkosti radiátoru či jiných zdrojů tepla ani jej neumísťujte na přímé sluneční světlo.
- Místa s neustálými vibracemi.
- Místa s nadměrnou vlhkostí, prašností nebo mastnotami.
- Prostředí s výskytem korozivních plynů (oxid siřičitý, sulfan, oxid dusičitý, chlór, amoniak, ozón atd.).
- Venku.
- Místa s vysokou teplotou a v prostředí, kde se rychle mění vlhkost a může pravděpodobně docházet ke kondenzaci.
- Stěna či strop musí být schopné unést produkt i montážní příslušenství.

Produkt neupevňujte vzhůru nohama.

Zaveďte opatření, která zabrání převrácení a pádu produktu kvůli zemětřesení a jiným otřesům. Abyste předešli zranění nebo poškození produktu v důsledku zemětřesení či jiných nárazů, nainstalujte jej do stabilní pozice a proveďte opatření, která zamezí pádu.

Opatření zabraňující pádu a převrácení jsou určena ke snížení rizika zranění, ale nemusí zaručit účinnost v případě některých zemětřesení.

Produkt se může převrátit a způsobit zranění osob.

- Pokud budete produkt používat s volitelným podstavcem na stůl, připevněte jej ke zdi pomocí provazu nebo řetězu, který unese hmotnost produktu, aby nedošlo k pádu produktu.
- V závislosti na modelu je podstavec na stůl konstruován tak, aby zabránil převrácení.
- Přečtěte si příručku k podstavci na stůl.
- Před přenášením produktu odpojte kabel nebo řetěz ze zdi, aby nedošlo ke zranění osob nebo poškození produktu.

Produkt může upadnout a způsobit zranění osob.

- Nepokoušejte se produkt zavěsit na montážní bezpečnostní kabel.
- Produkt montujte na takové místo na stěně či stropu, které unese hmotnost produktu.
- Produkt upevněte k montážnímu příslušenství, jako je hák, šroub s okem či montážní díly, a poté jej zajistěte bezpečnostním kabelem. Bezpečnostní kabel nesmí být pevně utažený.
- Před montáží produktu zkontrolujte, zda je montážní příslušenství dostatečně silné k tomu, aby produkt s ohledem na jeho hmotnost a velikost uneslo.

ME652

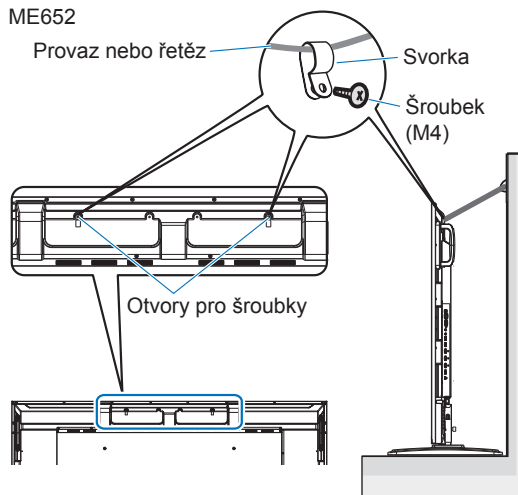

NEZAPOMEŇTE
UDĚLAT



VAROVÁNÍ



**NEZAPOMEŇTE
UDĚLAT**

Ohrožení stability.

Produkt může upadnout a způsobit vážná i smrtelná poranění. Aby nedošlo ke zranění, je nutné tento produkt bezpečně připevnit na stěnu či k podlaze podle pokynů k montáži.

Dodržení následujících jednoduchých opatření zabrání řadě zranění, především dětí:

- VŽDY používejte podstavce nebo způsoby montáže, které jsou doporučeny výrobcem příslušného produktu.
- VŽDY používejte nábytek, který produkt bezpečně unese.
- VŽDY se ujistěte, že produkt nepřesahuje okraj nábytku, který nese jeho hmotnost.
- VŽDY poučte děti o nebezpečí spojeném se šplháním na nábytek, aby dosáhly na produkt nebo jeho ovládací prvky.
- VŽDY vedte kabely připojené k produktu tak, aby o ně nemohl nikdo zakopnout, aby za ně nemohl nikdo zatáhnout nebo se o ně zachytit.
- NIKDY produkt neinstalujte na nestabilní místo.
- NIKDY produkt nepokládejte na vysoký nábytek (skříň nebo knihovny), pokud není nábytek i produkt ukotven ke vhodné opoře.
- NIKDY produkt nepokládejte na látku ani jiné materiály, které by mohly být mezi produktem a použitým nábytkem.
- NIKDY nepokládejte na horní stranu produktu ani na nábytek, na kterém je produkt umístěný, žádné předměty, které by mohly přitahovat pozornost dětí, například hračky nebo dálkové ovladače.

Pokud se chystáte stávající produkt ponechat či přemísťovat, je třeba vzít v úvahu stejná výše uvedená upozornění.



ZÁKAZ

Tento produkt nepokládejte na šikmý nebo nestabilní vozík, stojan nebo stůl. Jinak by mohlo dojít k upadnutí nebo převrácení, což by mohlo způsobit poranění.



ZÁKAZ

Do otvorů skříně nezasunujte žádné předměty. Mohlo by dojít k úrazu elektrickým proudem, požáru nebo poškození produktu. Uchovávejte nevhodné předměty mimo dosah dětí. Pokud se nějaký objekt dostane do slotu skříně, vypněte napájení produktu a poté odpojte napájecí kabel z elektrické zásuvky. Požádejte prodejce o opravu.



**NEVYSTAVUJTE
VODĚ**

Dbejte, aby do skříně nepronikly tekutiny, a produkt nepoužívejte v blízkosti vodního zdroje. Okamžitě produkt vypněte a odpojte od elektrické zásuvky a potom se obraťte na kvalifikovaného servisního pracovníka. Mohlo by dojít k úrazu elektrickým proudem nebo požáru. Produkt neinstalujte pod zařízení vypouštějící vodu, jako je například klimatizace.



ZÁKAZ

Při čištění produktu nepoužívejte k odstranění prachu spreje s hořlavým plynem. Mohlo by dojít k požáru.



ZÁKAZ

Používání monitoru nesmí být spojeno se žádnými smrtelnými riziky nebo nebezpečími, která by mohla vést přímo ke smrti, zranění osob, vážnému fyzickému poškození nebo jiné ztrátě, včetně kontroly nad jadernou reakcí v jaderném zařízení, zdravotnického systému udržování života a řízení odpalu raket ve zbraňovém systému.









UPOZORNĚNÍ

Manipulace s napájecím kabelem.

 NEZAPOMEŇTE UDĚLAT	Monitor je nutné nainstalovat do blízkosti elektrické zásuvky, k níž máte snadný přístup.
 NEZAPOMEŇTE UDĚLAT	Při připojování napájecího kabelu ke vstupnímu konektoru střídavého proudu výrobku se ujistěte, zda je konektor zasunut zcela a pevně. Neúplné připojení napájecího kabelu může mít za následek přehřátí zástrčky nebo vniknutí prachu do zástrčkového spoje a následný požár. Při dotyku kolíků částečně zastrčené zástrčky hrozí riziko zasažení elektrickým proudem. Pokud je k výrobku přibalena svorka a šroub, pak napájecí kabel připevněte k výrobku tím, že svorku a šroub připevníte k výrobku a zabráníte tak volnému spojení.
 NEZAPOMEŇTE UDĚLAT	Manipulaci s napájecím kabelem provádějte podle níže uvedených pokynů, abyste předešli riziku požáru a zasažení elektrickým proudem. <ul style="list-style-type: none">• Při připojování a odpojování napájecího kabelu držte kabel za zástrčku.• Před čištěním produktu nebo delší plánovanou odstávkou produktu odpojte napájecí kabel od elektrické zásuvky.• Napájecí kabel, který se přehřívá nebo je poškozen, odpojte od elektrické zásuvky a obraťte se na kvalifikovaného servisního technika.
 NEZAPOMEŇTE UDĚLAT	Pravidelně otírejte z napájecího kabelu prach pomocí měkké a suché látky.
 NEZAPOMEŇTE UDĚLAT	Před přemístěním produktu se ujistěte, že je napájení produktu vypnuté, poté vytáhněte napájecí kabel z elektrické zásuvky a zkontrolujte, že jsou všechny kabely připojující produkt k jiným zařízením odpojeny.
 ZÁKAZ	Nepoužívejte napájecí kabel s rozbočovacím adaptérem. Použití prodlužovacího kabelu by mohlo mít za následek přehřátí a požár.
 ZÁKAZ	Nesvazujte napájecí kabel s kabelem USB. Mohlo by se v něm nakumulovat teplo, což by mohlo vést k požáru.
 ZÁKAZ	Produkt nepřipojujte k síti LAN s vysokým napětím. Používáte-li kabel sítě LAN, nepřipojujte periferní zařízení pomocí kabelů s vysokým napětím. Vysoké napětí na portu LAN může způsobit úraz elektrickým proudem.
 ZÁKAZ	Na produkt ani na stůl, na kterém je produkt umístěný, nestoupejte. Nepokládejte produkt na stůl s kolečky, která nelze řádně zablokovat. Produkt by mohl upadnout, což by mohlo vést k jeho poškození nebo k poranění.
 NEZAPOMEŇTE UDĚLAT	Montáž, demontáž nebo úprava výšky volitelného podstavce na stůl. <ul style="list-style-type: none">• Při montáži podstavce na stůl zacházejte s produktem opatrně, abyste si nepřiskřípli prsty.• Montáž produktu v nevhodné výšce může způsobit skřípnutí prstů. Produkt montujte ve správné výšce, aby nedošlo ke zranění osob nebo poškození produktu.
 ZÁKAZ	Na produkt netlačte ani na něj nešplhejte. Produktu se nechtejte ani se na něj nezavěšujte. Produkt neotírejte ani jím neklepejte o tvrdé předměty. Produkt by mohl upadnout, což by mohlo vést k jeho poškození nebo k poranění.
 ZÁKAZ	Neprovádějte údery do obrazovky. Na obrazovku netlačte špičatým předmětem. Mohlo by dojít k vážnému poškození produktu nebo zranění.



UPOZORNĚNÍ

 NEZAPOMEŇTE UDĚLAT	<p>Při použití nevhodných baterií může dojít k jejich vytečení nebo explozi.</p> <ul style="list-style-type: none">• Používejte pouze specifikované baterie.• Vložte baterie tak, aby značky (+) a (–) na bateriích byly u příslušných značek (+) a (–) uvnitř ovladače.• Nepoužívejte současně baterie různých značek.• Nepoužívejte současně staré a nové baterie. Jejich životnost se může zkrátit, případně mohou vytéct.• Vybité baterie okamžitě vyjměte, aby nevytekly do ovladače. <p>Pokud se kapalina uniklá z baterie dostane do styku s pokožkou nebo oblečením, zasažené místo okamžitě důkladně opláchněte. V případě kontaktu s očima oči důkladně propláchněte (neprotírejte) a okamžitě vyhledejte lékařskou pomoc. Kontakt kapaliny uniklé z baterie s očima nebo oděvem může způsobit podráždění pokožky nebo poškození zraku.</p> <ul style="list-style-type: none">• Pokud nebudete dálkové ovládání delší dobu používat, vyjměte z něj baterie.• Ponechání baterie v prostředí s extrémně vysokou teplotou nebo její vystavení extrémně nízkému tlaku vzduchu může mít za následek explozi nebo únik hořlavé kapaliny nebo plynu.• Vybité baterie řádně zlikvidujte. Pokud baterii vhodíte do vody, do ohně, do rozehráté trouby nebo se ji pokusíte mechanicky rozdrtit, přehřát nebo upravit, může dojít k výbuchu.• Baterie nezkratujte.• Baterie nenabíjejte. Dodané baterie nejsou nabíjecí.• Před likvidací baterie kontaktujte prodejce nebo místní úřady.
 ZÁKAZ	<p>Nedotýkejte se delší dobu součástí produktu, které se zahřály. Mohli byste si způsobit nízkoteplotní popáleniny.</p>
 NEZAPOMEŇTE UDĚLAT	<p>Vhodné pro zábavní oblast v prostředích s řízeným osvětlením, které brání vzniku rušivých odlesků od obrazovky.</p>
 NEZAPOMEŇTE UDĚLAT	<p>Doporučujeme větrací otvory očistit minimálně jednou za měsíc. V opačném případě může dojít k požáru, úrazu elektrickým proudem nebo poškození produktu.</p>
 NEZAPOMEŇTE UDĚLAT	<p>K zajištění spolehlivého fungování produktu očistěte nejméně jednou za rok ventilační otvory na zadní straně skříně od prachu a nečistot. V opačném případě může dojít k požáru, úrazu elektrickým proudem nebo poškození produktu.</p>
 NEZAPOMEŇTE UDĚLAT	<p>Zařízení nepoužívejte v místech s extrémními teplotami a vlhkostí. Nedodržení tohoto doporučení může vést k požáru, elektrickému šoku nebo poškození produktu. Okolní podmínky pro používání tohoto produktu jsou následující:</p> <ul style="list-style-type: none">• Provozní teplota: 0 °C – 40 °C/ Vlhkost: 20–80 % (bez kondenzace)• Skladovací teplota: -20 °C – 60 °C/ Vlhkost: 10–90 % (bez kondenzace)

- POZNÁMKA:**
- Tento produkt může být opravován pouze v zemi, kde byl zakoupen.
 - Nepřetržitý provoz a záruka.
Tento produkt je navržen pro maximální denní použití v délce 18 hodin. Na nepřetržité používání delší než 18 hodin denně se záruka nevztahuje.
 - Když používáte síť, hrozí zcizení dat z vašich komunikací nebo nezákonný přístup k nim.
Chcete-li se této hrozbě vyhnout, musíte tento monitor používat v zabezpečeném síťovém prostředí.

Doporučené použití a údržba

■ Doporučené použití

Ergonomie

Pro maximální pohodlí doporučujeme:

- K dosažení optimálního výkonu nechejte monitor 20 minut zahřívát. Nezobrazujte nehybné vzory na dlouhou dobu, jinak může docházet k dosvitu obrazu (magnetické zpoždění obrazu).
- Při práci zaměřujte zrak pravidelně na nějaký předmět vzdálený nejméně 1,5 m. Často mrkejte.
- Umístěním monitoru pod úhlem 90° od okna a jiného světelného zdroje minimalizujte odlesky a odrazy.
- Jas, kontrast a ostrost nastavte tak, aby byla zajištěna optimální čitelnost.
- Chodte pravidelně na prohlídky k očnímu lékaři.
- Při použití standardních vstupních signálů využívejte výrobcem nastavenou velikost a polohu.
- Používejte předvolené nastavení barev.
- Používejte neprokládaný signál.
- Nezobrazujte základní modrou barvu na tmavém pozadí. Obtížně se pozoruje a kvůli nedostatečnému kontrastu může způsobovat únavu očí.
- Restartování systému Android:
Za účelem zachování stability provozu režimu APPLICATION je nutné systém Android jednou denně restartovat. Pokud je povolen [Power Save] (Úsporný režim), vypněte napájení. Pokud je [Power Save] (Úsporný režim) vypnutý, vypněte hlavní napájení. Systém Android lze restartovat v určený čas (viz [str. 58](#)).

■ Údržba

Čištění displeje LCD

- Je-li displej LCD zaprášený, opatrně jej otřete měkkým hadříkem.
- Povrch displeje LCD čistěte jemnou netřepivou látkou, která nemůže monitor odřít. Nepoužívejte čisticí roztoky nebo čisticí přípravky na sklo!
- K čištění displeje LCD nepoužívejte tvrdé ani hrubé materiály.
- Netlačte na povrch displeje LCD.
- Nepoužívejte čisticí prostředek na kancelářská zařízení, protože může poničit povrch displeje LCD, a tím snížit kvalitu obrazu.

Čištění skříně

- Odpojte napájecí kabel.
- Opatrně otřete skříň měkkou látkou.
- Můžete použít látku navlhčenou v neutrálním čisticím prostředku s vodou. Potom však skříň do sucha otřete.

POZNÁMKA: • NEPOUŽÍVEJTE benzen, ředidla, zásadité čisticí prostředky, alkohol, prostředky na čištění skla, vosky, lešticí prostředky, mýdlový prášek ani insekticidy. Nesmí dojít k dlouhodobějšímu kontaktu gumy nebo vinylu se skříňí.

Tyto druhy tekutin a materiálů mohou porušit nátěr, způsobit praskliny nebo odlupování.

Obchodní značky a softwarové licence

■ Obchodní značky

DisplayPort™ a logo DisplayPort™ jsou ochranné známky vlastněné společností Video Electronics Standards Association (VESA®) v USA a dalších zemích.

Microsoft® a Windows® jsou registrované ochranné známky nebo ochranné známky společnosti Microsoft Corporation v USA a/nebo jiných zemích.

MultiSync je ochranná známka nebo registrovaná ochranná známka společnosti Sharp NEC Display Solutions, Ltd., v Japonsku a dalších zemích.

Výrazy HDMI, HDMI High-Definition Multimedia Interface, vizuální podoba HDMI a loga HDMI jsou ochranné známky nebo registrované ochranné známky společnosti HDMI Licensing Administrator, Inc.



Blu-ray je ochranná známka společnosti Blu-ray Disc Association.

MacOS je ochranná známka společnosti Apple Inc., registrovaná v USA a dalších zemích.

Android je ochranná známka nebo registrovaná ochranná známka společnosti Google LLC.

Ethernet je registrovaná ochranná známka společnosti Xerox Corporation.

VESA je registrovaná ochranná známka nebo ochranná známka společnosti Video Electronics Standards Association ve Spojených státech amerických a/nebo dalších zemích.

USB Type-C® a USB-C® jsou ochranné známky organizace USB Implementers Forum.

Všechny ostatní značky a názvy produktů jsou ochranné známky nebo registrované ochranné známky příslušných vlastníků.

Crestron™, logo Crestron, Crestron Connected™, Crestron Fusion™ a Xio Cloud™ jsou buď ochranné známky nebo registrované ochranné známky společnosti Crestron Electronics, Inc. ve Spojených státech a/nebo jiných zemích.

[Upozornění] O licenci MPEG-4 AVC, MPEG-4 Visual, která je součástí tohoto produktu

1. MPEG AVC

THIS PRODUCT IS LICENSED UNDER THE AVC PATENT PORTFOLIO LICENSE FOR THE PERSONAL USE OF A CONSUMER OR OTHER USES IN WHICH IT DOES NOT RECEIVE REMUNERATION TO (i) ENCODE VIDEO IN COMPLIANCE WITH THE AVC STANDARD ("AVC VIDEO") AND/OR (ii) DECODE AVC VIDEO THAT WAS ENCODED BY A CONSUMER ENGAGED IN A PERSONAL ACTIVITY AND/OR WAS OBTAINED FROM A VIDEO PROVIDER LICENSED TO PROVIDE AVC VIDEO. NO LICENSE IS GRANTED OR SHALL BE IMPLIED FOR ANY OTHER USE. ADDITIONAL INFORMATION MAY BE OBTAINED FROM MPEG LA, L.L.C. SEE [HTTP://WWW.MPEGLA.COM](http://www.mpegla.com)

2. MPEG-4 Visual

THIS PRODUCT IS LICENSED UNDER THE MPEG-4 VISUAL PATENT PORTFOLIO LICENSE FOR THE PERSONAL AND NON-COMMERCIAL USE OF A CONSUMER FOR (i) ENCODING VIDEO IN COMPLIANCE WITH THE MPEG-4 VISUAL STANDARD ("MPEG-4 VIDEO") AND/OR (ii) DECODING MPEG-4 VIDEO THAT WAS ENCODED BY A CONSUMER ENGAGED IN A PERSONAL AND NONCOMMERCIAL ACTIVITY AND/OR WAS OBTAINED FROM A VIDEO PROVIDER LICENSED BY MPEG LA TO PROVIDE MPEG-4 VIDEO. NO LICENSE IS GRANTED OR SHALL BE IMPLIED FOR ANY OTHER USE. ADDITIONAL INFORMATION INCLUDING THAT RELATING TO PROMOTIONAL, INTERNAL AND COMMERCIAL USES AND LICENSING MAY BE OBTAINED FROM MPEG LA, LLC. SEE [HTTP://WWW.MPEGLA.COM](http://www.mpegla.com)

Názvy dílů

■ Čelní pohled

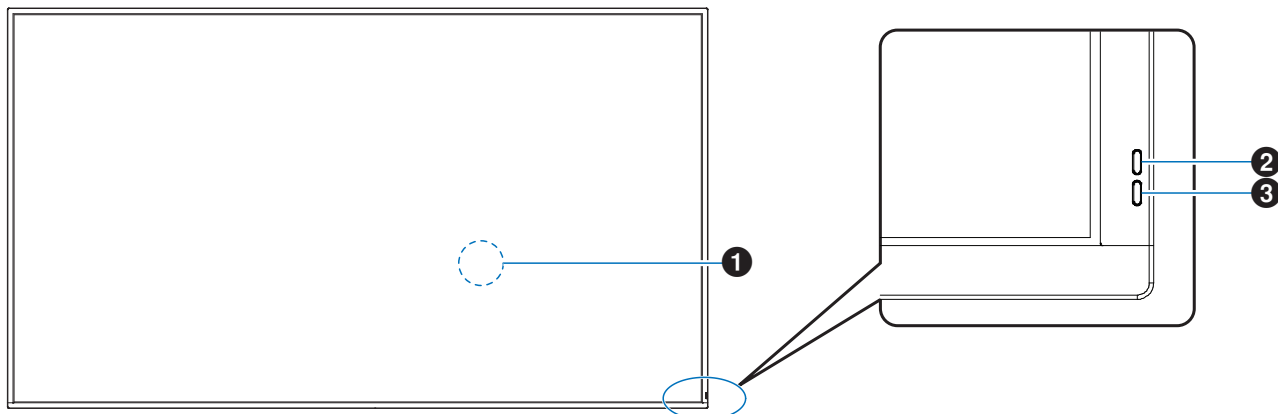

- ❶ Čidlo dálkového ovladače (viz str. 18)
- ❷ Čidlo okolního světla (viz str. 54)
- ❸ Indikátor napájení (viz str. 19)

TIP: • Senzor okolního světla detekuje úroveň okolního světla a umožňuje monitoru automaticky upravit nastavení podsvícení, což má za následek vyšší pohodlí při sledování. Tento senzor nezakrývejte.

■ Zpětný pohled

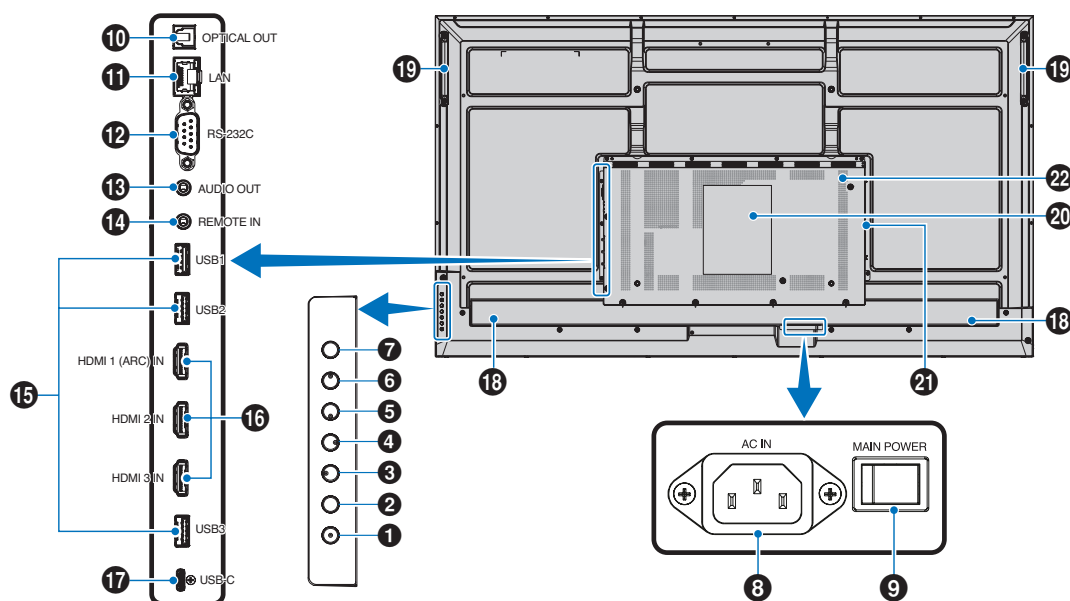

- ❶ Vypínač (viz str. 19)
- ❷ Tlačítko MENU/EXIT (Nabídka/Konec) (viz str. 14)
- ❸ Tlačítko DOPRAVA*1 (viz str. 14)
- ❹ Tlačítko DOLEVA*1 (viz str. 14)
- ❺ Tlačítko DOLŮ*1 (viz str. 14)
- ❻ Tlačítko NAHORU*1 (viz str. 14)
- ❼ Tlačítko INPUT/SET (viz str. 14)
- ❽ Vstupní konektor napájení (viz str. 17)
- ❾ Hlavní vypínač (viz str. 19)
- ❿ Digitální audio výstupní (optický) konektor (viz str. 15)
- ⓫ Konektor LAN (viz str. 15)
- ⓬ Vstupní konektor RS-232C (viz str. 15)

- 13 Výstupní konektor AUDIO (viz [str. 15](#))
- 14 Vstupní konektor REMOTE (viz [str. 15](#))
- 15 Porty USB (viz [str. 15](#))
- 16 Vstupní konektor HDMI 1/2/3 (HDMI1 (ARC) / HDMI2 / HDMI3) (viz [str. 16](#))
- 17 Port USB Type-C (napájení 5 V / 3 A) (viz [str. 16](#))

- 18 Interní reproduktor
- 19 Rukojeť
- 20 Štítek
- 21 Slot pro volitelný bezdrátový adaptér*
- 22 Větrací otvory

* Ohledně podmínek kontaktujte svého dodavatele.

Funkce tlačítek

TIP: • OSD je zkratka pro On-Screen Display (Zobrazení na displeji).

2 MENU/EXIT:

Když není nabídka OSD otevřena, slouží k jejímu otevření.

V nabídce OSD slouží toto tlačítko k návratu na předchozí obrazovku.

Stisknutím tohoto tlačítka v hlavní nabídce zavřete nabídku OSD.

3 DOPRAVA*1:

Přesun doprava v ovládacích nabídkách OSD.

Zvyšuje intenzitu u jednotlivých nastavení OSD.

Přímo upravuje HLASITOST, když je nabídka OSD zavřena vstupem přes HDMI/USB-C.

4 DOLEVA*1:

Přesun doleva v ovládacích nabídkách OSD.

Snižuje intenzitu u jednotlivých nastavení OSD.

Přímo upravuje HLASITOST, když je nabídka OSD zavřena vstupem přes HDMI/USB-C.

5 DOLŮ*1:

Přesun dolů v ovládacích nabídkách OSD.

6 NAHORU*1:

Přesun nahoru v ovládacích nabídkách OSD.

7 INPUT/SET:

INPUT (Vstup): Po zavření nabídky OSD otevře nabídku INPUT.

[HOME] (Domovská obrazovka), [HDMI1], [HDMI2], [HDMI3], [USB-C]. Názvy vstupů jsou zobrazeny jako jejich tovární název.

SET (Nastavení): Vybere nebo upraví nastavení pro zvýrazněnou funkci v nabídce OSD.

*1: Funkce DOPRAVA, DOLEVA, DOLŮ a NAHORU se změní v souladu s orientací monitoru (na výšku / na šířku).

■Dálkové ovládání



1 Vysílač signálu

2 Ovládací tlačítka (viz [str. 21](#))

Připojení periferních zařízení

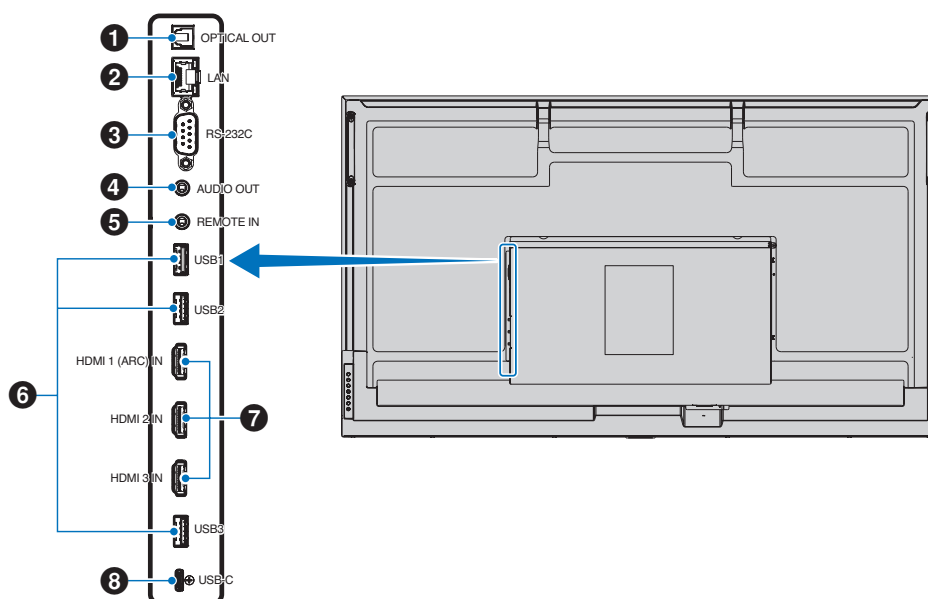

1 Digitální audio výstupní (optický) konektor

Pro připojení k audio zařízení vybavenému digitálním audio vstupem.

2 LAN konektor (RJ-45)

Pokud chcete monitor spravovat a řídit prostřednictvím sítě, připojte jej k síti LAN.

3 Vstupní konektor RS-232C (9kolíkový D-Sub)

Chcete-li řídit funkce rozhraní RS-232C, připojte vstup RS-232C z externího zařízení, jakým je například počítač. Viz [str. 42](#).

4 Výstupní AUDIO konektor

Výstup audio signálu z USB-C a HDMI na externí zařízení (stereo přijímač, zesilovač atd.).

POZNÁMKA: • Tento konektor není konektorem pro sluchátka.

5 Vstupní konektor REMOTE

Připojením k monitoru můžete používat volitelnou jednotku čidla.

POZNÁMKA: • Tento konektor použijte jen v souladu s pokyny.

- TIP:**
- Když je připojena volitelná jednotka snímače, snímač dálkového ovládání monitoru je deaktivován.
 - K ovládání na dálku použijte dálkové ovládání dodávané s tímto monitorem.

6 USB porty

USB1 (Hub / 0,5 A): Downstream port (USB Type-A).

USB2 (Hub / 0,9 A): Downstream port (USB Type-A).

Připojení používané externími zařízeními USB (jako jsou fotoaparáty, flash paměti, klávesnice atd.).

Čtečka USB flash disků pro použití s interním přehrávačem médií.

USB3 (Hub / 0,9 A): Downstream port (USB Type-A) pro zařízení připojené k portu USB-C.

Počítač připojený k portu USB-C lze přes tento port ovládat externími zařízeními.

Toto připojení mohou využívat i externí USB zařízení (jako jsou fotoaparáty, flash paměti, klávesnice atd.).

- POZNÁMKA:**
- Při připojování USB zařízení nebo kabelu se ujistěte, zda tvar a orientace konektoru správně sedí.
 - Připojování/odpojování USB flash disku s již zapnutým monitorem nedoporučujeme. Aby nedošlo k poškození datových souborů připojeného zařízení, měl by být hlavní vypínač monitoru před připojováním nebo odpojováním vypnutý.

- TIP:**
- Naformátujte USB flash disk ve formátu FAT32. Informace o formátování USB flash disku naleznete v uživatelské příručce k počítači nebo v souboru s nápovědou.
 - Pokud monitor nerozpozná připojený USB flash disk, ujistěte se, zda je jeho souborová struktura ve formátu FAT32.
 - Není zaručeno, že monitor bude fungovat se všemi komerčně prodávanými paměťovými zařízeními USB.

- TIP:**
- Když je USB flash disk připojen k USB1/USB2/USB3, mohou být automaticky vytvořeny systémové složky Android.

7 Vstupní konektor HDMI 1/2/3 (HDMI1 (ARC) / HDMI2 / HDMI3)

Vstup signálu HDMI.

Použijte kabel HDMI s logem HDMI.

Pokud je vstupní signál 4K, použijte vysokorychlostní kabel HDMI.

HDMI1 (ARC):

Podporuje také ARC (Audio Return Channel) pro výstup zvuku.

ARC posílá zvuk monitoru do audio zařízení s konektorem HDMI1 ARC.

- TIP:**
- Použijte přiložený kabel HDMI s podporou ARC. Audio zařízení bude vydávat zvuk monitoru. Audio zařízení lze ovládat pomocí přiloženého dálkového ovladače.
 - Některé kabely a zařízení HDMI nemusí kvůli různým specifikacím HDMI zobrazovat obraz správně.
 - Tento monitor podporuje kódování HDCP (High-bandwidth Digital Contents Protection). HDCP je systém zabraňující nelegálnímu kopírování video dat odeslaných přes digitální signál. Pokud nemůžete sledovat materiál přes digitální vstupy, nemusí to nutně znamenat, že monitor nefunguje správně.
 - Seznam kompatibilních signálů je na [str. 50](#).

Aby byla zachována shoda s nařízeními o elektromagnetické kompatibilitě (EMC), k připojení k následujícím konektorům používejte stíněné kabely: USB port, USB-C a konektor pro výstup zvuku. K připojení k následujícím konektorům používejte stíněné kabely s feritovým jádrem: vstupní konektor HDMI, vstupní konektor RS-232C.

Připojení externího zařízení

- TIP:**
- Nepřipojujte ani neodpojujte kabely v době zapínání napájení monitoru nebo jiných externích zařízení, protože by mohlo dojít ke ztrátě obrazu.
 - Nepoužívejte audiokabel zeslabující signál (s vestavěným rezistorem). Zvukový kabel s vestavěným rezistorem zeslabuje zvuk.

Před připojením:

- Před připojením zařízení k monitoru vypněte napájení zařízení.
- Dostupné typy připojení a pokyny týkající se zařízení naleznete v příručce k danému zařízení.
- Před připojením/odpojením paměťového zařízení USB doporučujeme vypnout hlavní napájení monitoru, aby nedošlo ke ztrátě dat.
- Podle potřeby zkontrolujte paměťovou jednotku USB na přítomnost virů.

8 Port USB Type-C (napájení 5 V / 3 A)

Při připojování kabelu USB zkontrolujte tvar konektorů. Při napájení přes port USB Type-C použijte kabel USB podporující 3 A.

Můžete připojit zařízení, které podporuje alternativní režim DisplayPort. Aby bylo možné napájet připojená zařízení, je nutné podporovat standard dodávky energie.

POZNÁMKA:

- Nesvazujte kabel USB – může dojít k přehřátí nebo požáru.

- TIP:**
- Není zaručeno, že funkce Power Delivery bude fungovat se všemi zařízeními. Nahlédněte do uživatelské příručky a podívejte se na specifikace připojeného zařízení ohledně možností napájení a požadavků.

Připojení dodaného napájecího kabelu

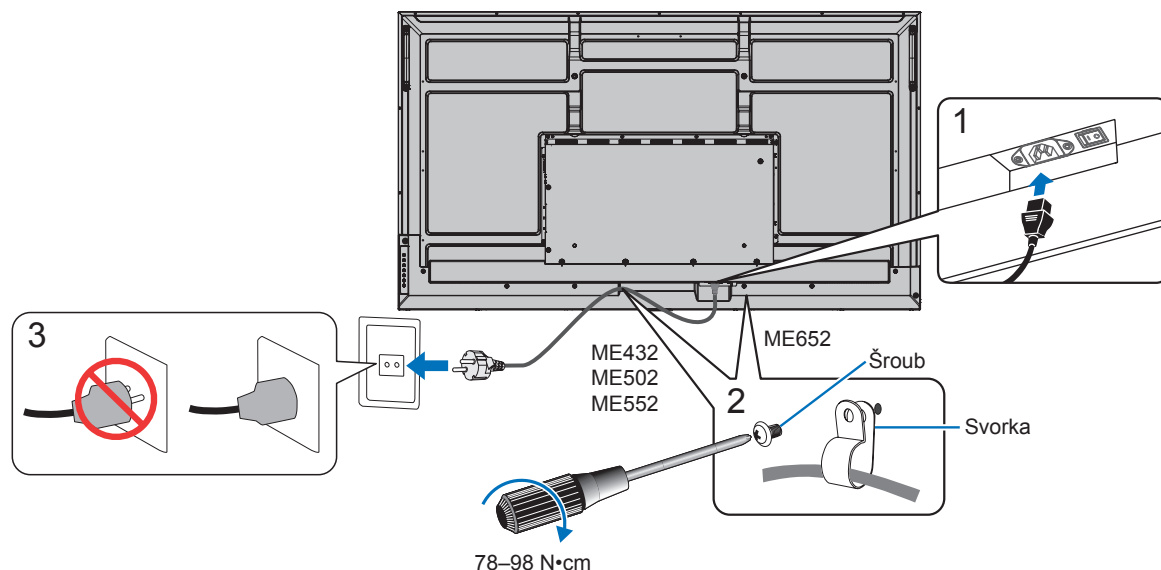

POZNÁMKA: • Monitoru je nutné zajistit dostatečný elektrický příkon. Podrobnosti najdete v technických údajích v části „Napájení“ (viz „Specifikace produktu“ na str. 51).

Montáž (pro zákazníka)

Seznam kvalifikovaných techniků vám na vyžádání poskytne váš dodavatel. Za montáž na stěnu či na strop a za najmutí technika odpovídá zákazník.

Údržba

- Pravidelně kontrolujte, zda se šrouby montážního příslušenství neuvolnily a zda u montážního příslušenství nevznikají mezery, deformace či jiné komplikace. Pokud zjistíte závadu, kontaktujte kvalifikovaného pracovníka nebo servis.
- Pravidelně kontrolujte, zda místo montáže nejeví známky poškození či oslabení, ke kterým může postupem času dojít.

POZNÁMKA: • Pokud pro ochranu povrchu panelu hlavní jednotky používáte skleněný nebo akrylový kryt, panel se tím utěsňuje a dojde ke zvýšení vnitřní teploty.

- Snížením jasů monitoru zabraňte zvýšení vnitřní teploty. Pokud monitor používáte připojený k počítači, pomocí funkce řízení spotřeby v počítači nastavte automatické vypnutí monitoru.

Příprava dálkového ovládání

■ Vložte baterie do dálkového ovladače

Dálkový ovladač je napájen dvěma bateriemi typu AAA o napětí 1,5 V.

Vložení a výměna baterií:

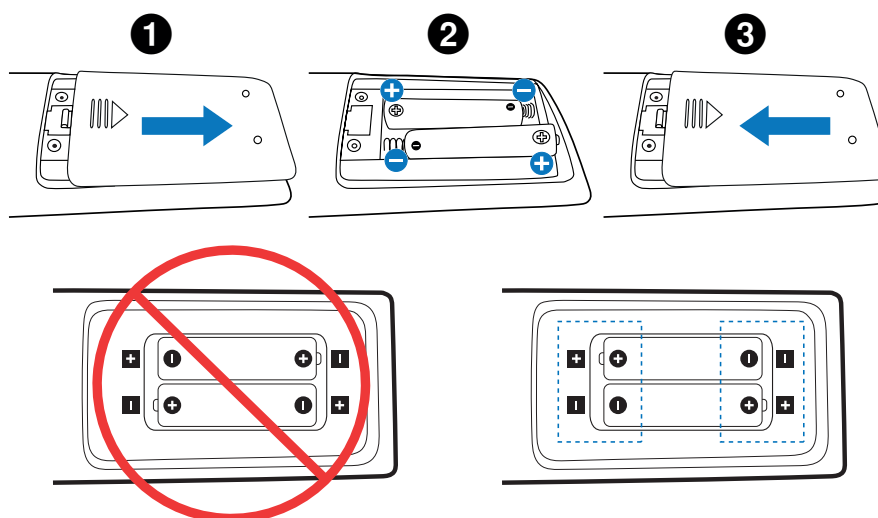

- POZNÁMKA:**
- Pokud nebudete dálkový ovladač delší dobu používat, baterie z něj vyjměte.
 - Používejte pouze manganové nebo alkalické baterie.

■ Provozní dosah dálkového ovladače

Nasměrujte horní konec dálkového ovladače na senzor dálkového ovladače na monitoru a stiskněte tlačítko.

Dálkový ovladač můžete používat ve vzdálenosti do 7 m od senzoru dálkového ovladače nebo ve vodorovném či svislém úhlu do 30° a vzdálenosti přibližně do 3,5 m.

- TIP:**
- Systém dálkového ovládání nemusí fungovat, pokud je senzor dálkového ovladače vystaven přímému slunečnímu záření, silnému zdroji světla nebo pokud je v cestě překážka.

Zacházení s dálkovým ovladačem

- Nevystavujte ovladač silným otřesům.
- Zabraňte kontaktu ovladače s vodou nebo jinou tekutinou. Pokud je dálkový ovladač vlhký nebo mokrý, ihned jej osušte.
- Nevystavujte ovladač horku a páře.
- Dálkový ovladač otevírejte jen při vkládání baterií.

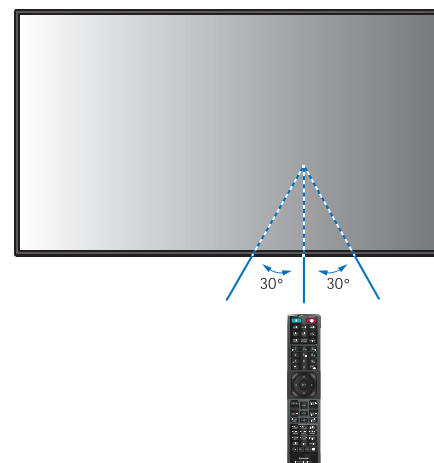

Zapnutí/vypnutí napájení

Hlavní vypínač musí být v poloze ON, aby bylo možné monitor zapnout pomocí tlačítka POWER ON na dálkovém ovladači nebo tlačítka POWER na ovládacím panelu.

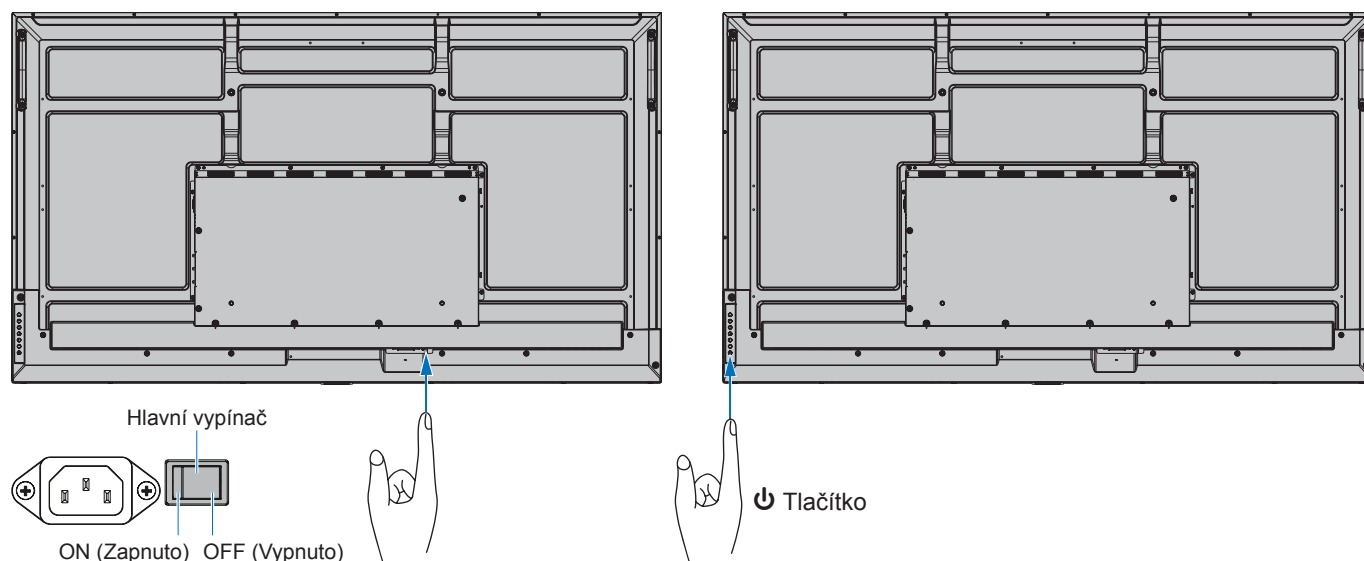

Operace po prvním zapnutí

Při prvním zapnutí napájení se zobrazí obrazovka počátečního nastavení. Pomocí tlačítek ▲/▼ na dálkovém ovladači přejděte kurzorem na [Start] a spuštění provedte stiskem tlačítka SET. Nakonfigurujte počáteční nastavení, jako je nastavení jazyka, data a času atd.

Zapnutí a vypnutí

Monitor zapnete stisknutím tlačítka na ovládacím panelu nebo tlačítka POWER ON (Zapnout) nebo dálkovém ovladači.

Indikátor napájení na monitoru signalizuje aktuální stav monitoru. Informace o indikátoru napájení jsou uvedeny v následující tabulce.

Stav indikátoru napájení a druh signalizace	Příznak	Obnovení
Svíí modře	Normální	
Bliká zeleně*1	<ul style="list-style-type: none">Připojení kabelu k portu USB Type-C a [USB Power] (USB napájení) je nastaveno na [Auto] (Automaticky).Funkce [USB Power] (USB napájení) je nastavena na [On] (Zapnuto).[Auto Input Change] (Automatická změna vstupu) je nastavena na nastavení kromě [None] (Žádná).Možnost [Quick Start] (Rychlý start) je povolena.V možnosti [Lock Settings] (Uzamknout nastavení) jsou položky [Key] (Tlačítko) nebo [Key & IR] (Tlačítka a IR) nastaveny na [Select] (Vybrat) a [All Lock] (Uzamknout vše) nebo je položka [Custom Lock] (Uživatelský zámek) nastavena na [Mode] (Režim).	<ol style="list-style-type: none">Zapněte monitor pomocí dálkového ovladače nebo tlačítka na monitoru.Odešlete do monitoru vstupní signál AV.

*1: Nastavení času pro automatický úsporný režim je k dispozici v možnosti [Power Save Settings] (Nastavení úspory energie) (viz str. 61).

*2: [Mode] (Režim) v [Power Save Settings] (Nastavení úspory energie) je nastaven na [Normal] (Normální).

Stav indikátoru napájení a druh signalizace	Příznak	Obnovení
Svítil žlutě	V průběhu vámi nastavené doby nebyl detekován vstupní AV signál (se vstupem signálu ze sítě).	1. Zapněte monitor pomocí dálkového ovladače nebo tlačítka na monitoru.
Bliká žlutě	V průběhu vámi nastavené doby nebyl detekován vstupní AV signál (bez vstupu signálu ze sítě).	2. Odešlete do monitoru vstupní signál AV.*2 3. Odpojte a znovu připojte signální kabel.
Svítil červeně	Pomocí dálkového ovladače nebo tlačítka na monitoru vypněte monitor.	Pomocí dálkového ovladače nebo tlačítka na monitoru zapněte monitor.

*1: Nastavení času pro automatický úsporný režim je k dispozici v možnosti [Power Save Settings] (Nastavení úspory energie) (viz str. 61).

*2: [Mode] (Režim) v [Power Save Settings] (Nastavení úspory energie) je nastaven na [Normal] (Normální).

- TIP:**
- Modrý indikátor napájení a správného fungování monitoru lze vypnout v nabídce OSD monitoru. Viz str. 63.
 - Indikátor svítí žlutě, když je povolena funkce [Schedule] (Plán).
 - Pokud je hlavní vypínač vypnut v pohotovostním režimu, bude monitor po opětovném zapnutí v pohotovostním režimu s modře blikající kontrolkou LED.

POZNÁMKA: • Když indikátor bliká červeně střídavě dlouze a krátce, mohlo dojít k poruše. obraťte se na dodavatele.

Podsvícení použité pro tento monitor má omezenou životnost a jeho jas postupně v průběhu používání klesá.

Stejně tak, pokud zůstane delší dobu zobrazen stejný obraz, může dojít k jevu zvanému „dosvit obrazu“. „Dosvit obrazu“ je jev, při němž obraz zůstane na displeji LCD viditelný, ačkoliv zařízení již bylo vypnuto.

„Dosvit obrazu“ se postupně eliminuje změnou obrazovky.

Opatření pro předcházení zkrácení životnosti:

- Pokud monitor nepoužíváte, vypněte jej pomocí hlavního vypínače.
- Pomocí tlačítka  na hlavní jednotce nebo tlačítka STANDBY (Pohotovostní režim) na dálkovém ovladači přepněte jednotku do pohotovostního režimu.
- Použijte možnost [Power Save Settings] (Nastavení úspory energie) v nabídce [Protect] (Chránit) v OSD. Pokud není k dispozici žádný vstupní signál, monitor se automaticky přepne do úsporného režimu.
- Pomocí možnosti [Schedule] (Plán) v nabídce OSD můžete automaticky ovládat stav napájení monitoru a jeho pohotovostního režimu. Před použitím funkce plánování nastavte možnost [Date & Time] (Datum a čas) v OSD nabídce [SYSTEM] (Systém).

Rízení spotřeby

Tato funkce snižuje spotřebu energie, když není monitor používán.

Při připojení k počítači se spotřeba energie monitorem automaticky sníží, pokud po dobu zvolenou v řízení spotřeby v nastavení počítače není provedena žádná činnost klávesnicí ani myší. Více informací naleznete v příručce ke svému počítači.

Při připojení ke zdroji AV, jako je přehrávač Blu-ray, DVD nebo streamující videopřehrávač, se spotřeba energie monitoru automaticky sníží po uplynutí určité doby od okamžiku, kdy monitor rozpoznal „žádný vstup signálu“. Tato možnost se zapíná nebo vypíná v nastavení [Power Save] (Úsporný režim) v nabídce [Power Save Settings] (Nastavení úspory energie) v OSD. Viz str. 61.

- TIP:**
- Tato funkce nemusí v závislosti na používaném počítači a grafické kartě fungovat.
 - Po ztrátě videosignálu se monitor po uplynutí předem nastavené doby automaticky vypne. Viz možnost [Time Settings] (Nastavení času) v nabídce [Power Save Settings] (Nastavení úspory energie) str. 61.
 - Lze vytvořit plány, podle kterých se bude monitor zapínat a uspávat v konkrétní čas. Viz str. 35.
 - Informace o funkci řízení spotřeby najdete v části [Power Save] (Úspora energie) v nabídce [Power Save Settings] (Nastavení úspory energie).

Základní operace

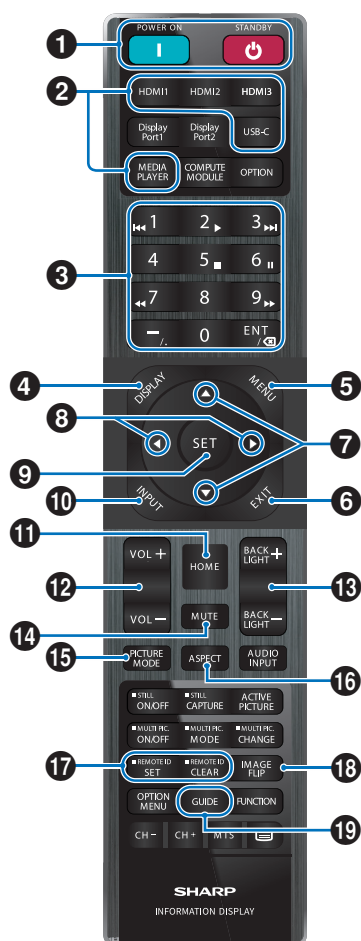

- TIP:**
- Tlačítka, která zde nejsou vysvětlena, nejsou určena k použití s vaším modelem monitoru.
 - Některá tlačítka dálkového ovládání používá CEC (Consumer Electronics Control). Viz [str. 57](#).

1 Tlačítka POWER ON (Zapnout) a STANDBY (Pohotovostní režim)

Tlačítka POWER ON (Zapnout) slouží k přepnutí z pohotovostního režimu do plně aktivního režimu.

Tlačítka STANDBY (Pohotovostní režim) slouží k přepnutí monitoru do pohotovostního režimu. Viz [str. 19](#).

2 Tlačítka DIRECT INPUT

Okamžitě změni vstup podle názvu tlačítka.

Názvy tlačítek odpovídají továrnímu nastavení názvu vstupu.

3 KLÁVESNICE

Stiskněte tlačítka a nastavte a změňte hesla, IP adresu, kanál a nastavte REMOTE ID. Viz [str. 40](#).

Některá tlačítka se používají pro funkci CEC a MediaPlayer („MediaPlayer“ viz [str. 30](#)).

Tlačítka – (pomlčka) má stejný význam jako „.“ (tečka).
Tlačítka ENT funguje jako backspace.

4 Tlačítka DISPLAY (Zobrazení)

Slouží k zobrazení/skrytí informací OSD.

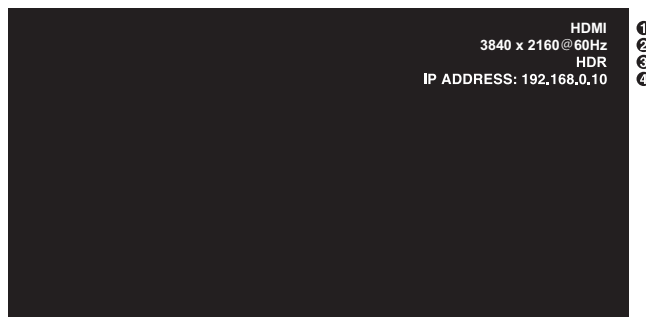

- 1 Název vstupu
- 2 Informace o vstupním signálu
- 3 Informace o funkci HDR
- 4 Komunikační informace*

* Zobrazí se, když je zaškrtnuta možnost [Communication Information] (Informace o komunikaci).

Zelená: Připojeno k síti LAN.

Červená: Nepřipojeno k síti LAN.

Odemkne tlačítka dálkového ovládače, pokud byla uzamčena v možnosti [Lock Settings] (Nastavení zámku) v nabídce [Protect] (Ochrana).

Dálkový ovladač odemknete tak, že stisknete a na déle než pět sekund podržíte tlačítka DISPLAY. Viz [str. 38](#).

5 Tlačítka MENU (Nabídka)

Slouží k otevření/zavření nabídky OSD. Viz [str. 24](#).

6 Tlačítka EXIT (Konec)

V nabídce OSD slouží toto tlačítka k návratu na předchozí obrazovku.

Stisknutím tlačítka EXIT (Konec) v hlavní nabídce zavřete nabídku OSD.

7 Tlačítka ▲/▼ (nahoru/dolů)

Slouží jako navigační tlačítka pro posun zvýrazněné oblasti nahoru nebo dolů.

8 Tlačítka ◀/▶ (vlevo/vpravo)

Slouží jako navigační tlačítka pro přesun zvýrazněné oblasti doleva nebo doprava.

V nabídce OSD slouží ke snížení nebo zvýšení hodnoty upravovaného nastavení.

9 Tlačítka SET

Když je otevřena nabídka OSD, slouží toto tlačítka k potvrzení vybraného nastavení.

10 Tlačítko INPUT

Otevírá a zavírá nabídku INPUT.

Názvy vstupů odpovídají továrnímu nastavení názvu vstupu – změnu názvu v nabídce OSD je možné provést ručně.

11 Tlačítko HOME

Tlačítko hlavní obrazovky systému.

12 Tlačítko VOLUME +/- (Hlasitost +/-)

Slouží ke zvýšení nebo snížení hlasitosti.

13 Tlačítko BACKLIGHT +/-

Slouží k úpravě celkového jasů obrazu a pozadí.

14 Tlačítko MUTE (Ztlumit)

Vypíná výstup zvuku a obrazu monitoru.

Opětovným stisknutím vypnutí výstupu zvuku a obrazu monitoru zrušíte. Podrobnosti viz „Mute Setting (Nastavení ztlumení)“ na str. 63.

15 Tlačítko PICTURE MODE (Režim obrazu)

Prochází mezi režimy obrazu [Native] (Nativní), [Retail] (Maloobchodní), [Conferencing] (Konference), [Highbright] (Vysoký jas), [Transportation] (Přeprava) a [Custom] (Vlastní). Viz str. 53.

PICTURE MODE (Režim obrazu)	ÚČEL
Native (Nativní)	Jasně, živé barvy ideálně vhodné pro reklamu a propagaci značky.
Retail (Maloobchodní)	Nízká teplota barev a optimalizace pro přirozené tóny pleti lidí.
Conferencing (Konference)	Nižší teplota barev, optimalizováno pro přirozené podání lidské pleti.
Highbright (Vysoký jas)	Maximální jas podsvícení s vysokou barvenou teplotou pro jasnější okolní prostředí.
Transportation (Přeprava)	Maximální jas podsvícení s vysokým kontrastem zajišťujícím čitelnost textu za všech podmínek.
Custom (Vlastní)	Vlastní nastavení.

TIP: • Změnou libovolného nastavení v [Picture mode] (Režim obrazu) v nabídce OSD se změní pouze nastavení pro aktuální vstup.

16 Tlačítko ASPECT (Poměr stran)

Prochází mezi poměry stran obrazu [Normal] (Normální), [Full] (Úplný), [Wide] (Širokoúhlý), [1:1] a [Zoom] (Přiblížení). Viz str. 23.

17 Tlačítko REMOTE ID (ID dálkového ovladače)

Slouží k aktivaci funkce REMOTE ID (ID dálkového ovladače). Viz str. 40.

18 Tlačítko IMAGE FLIP (Převrácení obrazu)

Otočí nabídku OSD a obraz, když je vybrán vstupní signál [HOME] (Domovská obrazovka). Prochází mezi režimy převrácení obrazu [Landscape] (Na šířku), [Portrait] (Na výšku) a [180° Rotate] (Otočit o 180°). Viz str. 64.

19 Tlačítko GUIDE

Otevře informace o monitoru. Viz str. 65.

■ Nastavení poměru stran

Stisknutím tlačítka ASPECT (Poměr stran) na dálkovém ovladači můžete postupně procházet jednotlivými možnostmi dostupnými pro aktuální vstupní signál.

[Normal] (Normální) → [Full] (Úplný) → [Wide] (Širokoúhlý) → [1:1] → [Zoom] (Přiblížení)

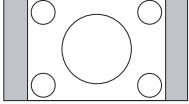
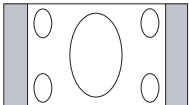
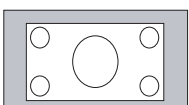
Poměr stran obrazu	Nezměněný obraz* ³	Doporučená volba pro poměr stran obrazu* ³	Popis
4:3		[Normal] (Normální)	Reprodukuje stejný poměr stran, jaký je odesílán ze zdroje.
Squeeze (Stlačit)		[Full] (Úplný)	Obrazem je vyplněna celá obrazovka.
Letterbox (Dopis)		[Wide] (Širokoúhlý)	Signál s poměrem stran 16:9 je roztažen na celou obrazovku.

*³: Šedé oblasti představují nevyužitou část obrazovky.

[1:1]: Obraz bude zobrazen ve formátu pixelů 1:1.

[Zoom] (Přiblížení): Funkce přiblížení zvětší obraz tak, že se roztáhne mimo aktivní oblast obrazovky. Části obrazu, které budou mimo aktivní oblast obrazovky, se nezobrazí.

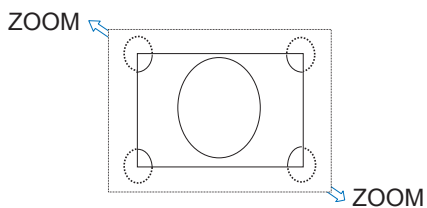

Obrazovka nabídky

O domovské obrazovce

Tato obrazovka se objeví po stisknutí tlačítka HOME na dálkovém ovladači.

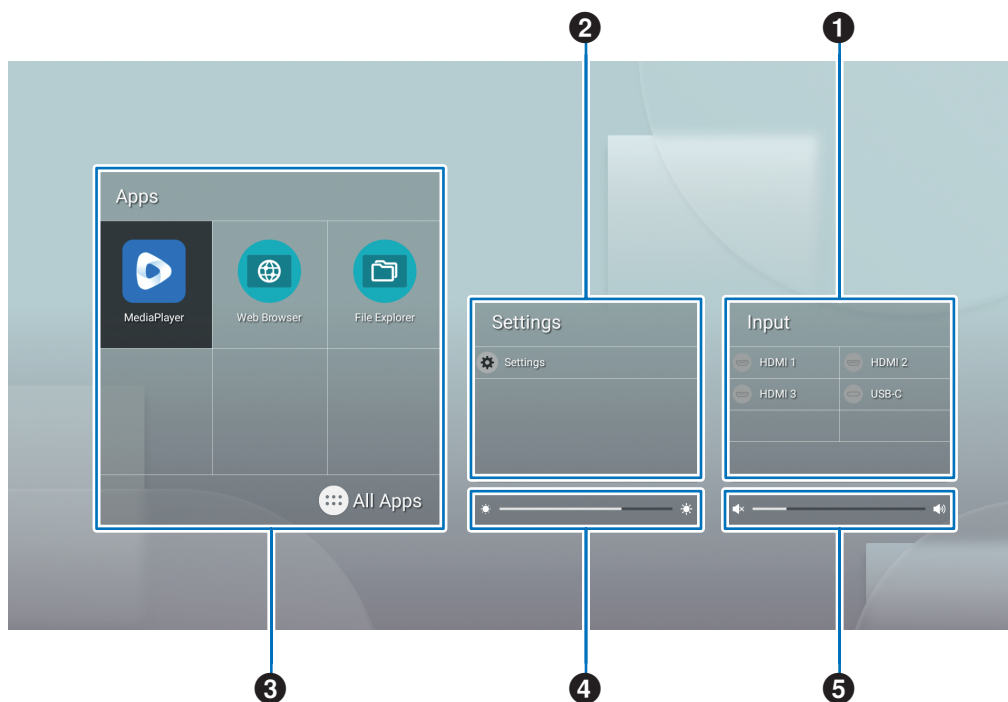

1 Změní režim zadávání.

Vstupní režim	Video	Audio
HOME	HOME	HOME
HDMI1	Vstupní konektor HDMI1	Vstupní konektor HDMI1
HDMI2	Vstupní konektor HDMI2	Vstupní konektor HDMI2
HDMI3	Vstupní konektor HDMI3	Vstupní konektor HDMI3
USB-C	Port USB Type-C	Port USB Type-C

Ikona konektoru, který není připojen, bude zašedlá.

2 Otevře vybranou nabídku OSD za účelem provádění změn různých nastavení.



Otevře nabídku „Obecná nastavení“ (viz [str. 53](#)) a „Nastavení správce“ (viz [str. 56](#)).

Tím se dostanete k nastavení obrazu a zvuku.

TIP: • Když je nabídka otevřená, nevypínejte hlavní vypínač, aby nedošlo ke zrušení změn nastavení.

1. Na domovské obrazovce vyberte možnost [Settings] (Nastavení) a stiskněte tlačítko SET na dálkovém ovladači.
2. Vyberte položku nabídky a podle potřeby upravte nastavení (viz [str. 53](#)).
3. Po dokončení změn nastavení zavřete nabídku [Common Settings] (Obecná nastavení) stisknutím tlačítka EXIT na dálkovém ovladači.

TIP: • Po stisknutí tlačítka MENU na dálkovém ovladači se na domovské obrazovce může otevřít nabídka [Common Settings] (Obecná nastavení). Stisknutím tlačítka EXIT na dálkovém ovladači zavřete nabídku [Common Settings] (Obecná nastavení), abyste mohli ovládat nabídku aplikace.



Otevře nabídku „Nastavení správce“ (viz [str. 56](#)).

Tím se dostanete k nastavení pokročilých funkcí.

TIP: • Když je nabídka otevřená, nevyplínejte hlavní vypínač, aby nedošlo ke zrušení změn nastavení.

1. Na domovské obrazovce vyberte možnost **[Administrator Settings] (Nastavení správce)** a na dálkovém ovladači stiskněte tlačítko **SET**.
2. Vyberte položku nabídky a nakonfigurujte nastavení podle potřeby (viz [str. 56](#)).
3. Po dokončení změn nastavení zavřete nabídku **[Administrator Settings] (Nastavení správce)** stisknutím tlačítka **EXIT** na dálkovém ovladači.

TIP: • Po stisknutí tlačítka MENU na dálkovém ovladači se na domovské obrazovce může otevřít nabídka **[Common Settings] (Obecná nastavení)**. Možnost **[Setting Menu] (Nabídka nastavení)** umožňuje přístup k možnosti **[Administrator Settings] (Nastavení správce)**. Stisknutím tlačítka EXIT na dálkovém ovladači zavřete nabídku **[Common Settings] (Obecná nastavení)**, abyste mohli ovládat nabídku aplikace.

3 Otevře vybranou aplikaci.



Spustíte **[MediaPlayer] (Přehrávač médií)** (viz [str. 30](#)).



Spustíte **[Web Browser] (Webový prohlížeč)** (viz [str. 28](#)).



Spustíte **[File Explorer] (Průzkumník souborů)** (viz [str. 26](#)).



Zobrazíte seznam aplikací.



Zobrazíte **[Updater] (Aktualizátor)** (viz [str. 29](#)).

TIP: • Když se při prvním spuštění aplikace zobrazí potvrzovací obrazovka pro povolení přístupu, vyberte možnost **[Allow] (Povolit)**.

4 Upravuje podsvícení.

5 Upravuje hlasitost.

Aplikace – File Explorer

Spravuje soubory a složky v interním úložišti a na USB flash disku připojeném k monitoru.

Na domovské obrazovce vyberte možnost [File Explorer] (Průzkumník souborů) a na dálkovém ovladači stiskněte tlačítko SET.

TIP: • V zájmu snadnějšího používání při dodržení pokynů v této části připojte a používejte myš a klávesnici.

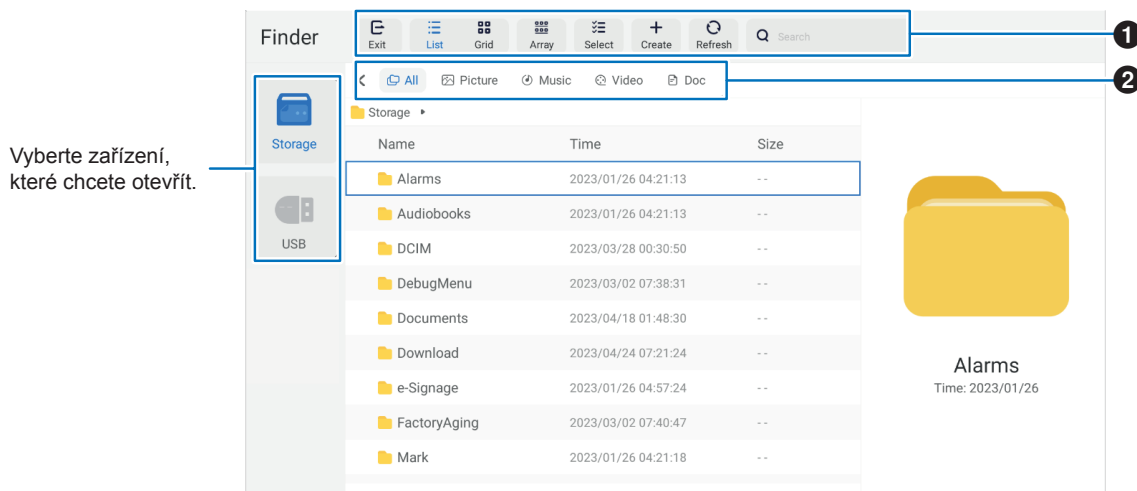

1 Exit (Výstup)

Zavře aplikaci [File Explorer] (Průzkumník souborů).

List / Grid (Seznam/Mřížka)

Nastavuje zobrazení rozložení souborů a složek, možnosti jsou seznam nebo mřížka ikon.

Array (Pole)

Třídí soubory a složky podle typů, možnosti jsou Jméno / Druh / Velikost / Datum změny.

Select (Vybrat)

Zaškrťovací políčka pro výběr souborů a složek.

Create (Vytvořit)

Vytvoří novou složku.

Refresh (Obnovit)

Aktualizuje seznam souborů a složek.

Search (Vyhledávání)

Vstupní pole a tlačítko vyhledávání pro vyhledávání názvů souborů a složek.

2 All (Všechno)

Zobrazí všechny soubory a složky.

Picture (Obrázek)

Zobrazuje soubory statických obrázků.

Music (Hudba)

Zobrazuje zvukové soubory.

Video

Zobrazuje soubory videa.

Doc (Dokument)

Zobrazuje soubory dokumentů.

■ Vytvoření nové složky

1. Vyberte možnost [Create] (Vytvořit).
2. Pomocí klávesnice na obrazovce nebo připojené klávesnice zadejte název složky.
3. Vyberte možnost [OK].

■Kopírování/vynětí/vkládání vybraných souborů

1. Soubory a složky zobrazíte tak, že vyberete položku [List] (Seznam) nebo [Grid] (Mřížka). Poté u možnosti [Select] (Vybrat) stisknete tlačítko SET na dálkovém ovladači.
2. Přejděte kurzorem na soubory nebo složky, které chcete zkopírovat nebo vyjmout, a zaškrtněte políčko.
3. Vyberte možnost [Copy] (Kopírovat) nebo [Cut] (Vyjmout) a stisknete tlačítko SET na dálkovém ovladači.
4. Zobrazte adresář, který chcete vložit, a navigujte kurzorem. Poté vyberte možnost [Paste] (Vložit) a stisknete tlačítko SET na dálkovém ovladači.

■Odstranění souborů a složek

1. Soubory a složky zobrazíte tak, že vyberete položku [List] (Seznam) nebo [Grid] (Mřížka). Poté u možnosti [Select] (Vybrat) stisknete tlačítko SET na dálkovém ovladači.
2. Přejděte kurzorem na soubory nebo složky, které chcete odstranit, a zaškrtněte políčko.
3. Vyberte možnost [Delete] (Odstranit) a na dálkovém ovladači stisknete tlačítko SET.
4. Zobrazí se okno s potvrzením. Poté vyberte možnost [OK] a na dálkovém ovladači stisknete tlačítko SET.

■Přejmenování souborů a složek

1. Soubory a složky zobrazíte tak, že vyberete položku [List] (Seznam) nebo [Grid] (Mřížka). Poté u možnosti [Select] (Vybrat) stisknete tlačítko SET na dálkovém ovladači.
2. Přejděte kurzorem na soubor nebo složku, kterou chcete přejmenovat, a zaškrtněte políčko.
3. Vyberte možnost [Rename] (Přejmenovat) a na dálkovém ovladači stisknete tlačítko SET.
4. Pomocí klávesnice na obrazovce nebo připojené klávesnice zadejte nový název. Poté vyberte možnost [OK] a na dálkovém ovladači stisknete tlačítko SET.

■Zavření okna [File Explorer] (Průzkumník souborů)

Výběrem možnosti [Exit] (Ukončit) na obrazovce ukončíte aplikaci [File Explorer] (Průzkumník souborů) a zavřete okno.

Aplikace – Web Browser

1. Na domovské obrazovce vyberte možnost [Web Browser] (Webový prohlížeč) a na dálkovém ovladači stiskněte tlačítko SET.

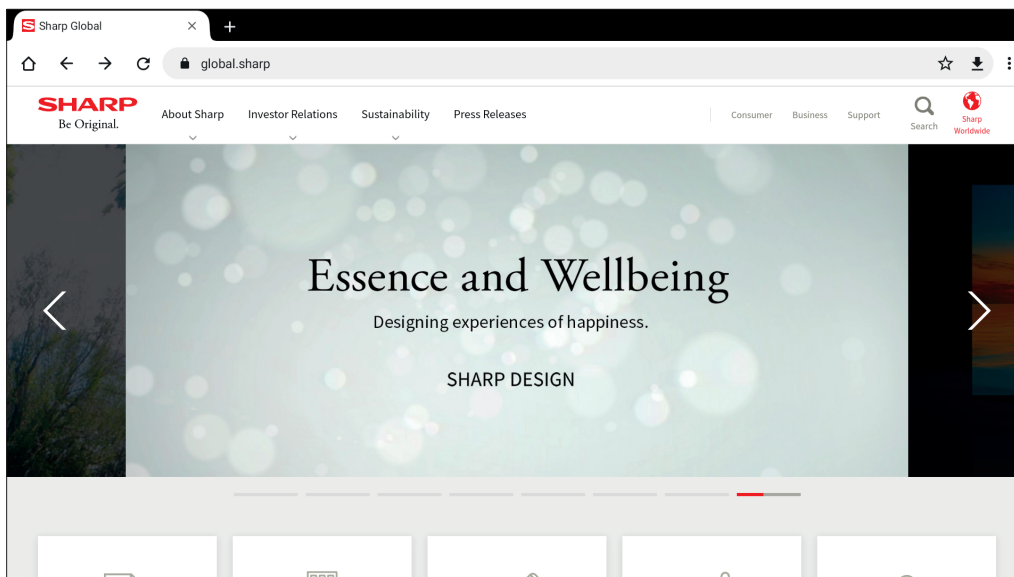

Konec

Stisknutím tlačítka EXIT na dálkovém ovladači webový prohlížeč Web Browser zavřete.

- TIP:**
- Poté, co na 3 sekundy nebo déle stisknete tlačítko MENU na dálkovém ovladači, na obrazovce se objeví „Virtual Mouse“ (Virtuální myš). Chcete-li virtuální myš pohybovat, použijte tlačítka ▲/▼/◀/▶ na dálkovém ovladači. Chcete-li vybrat možnosti, stiskněte na dálkovém ovladači tlačítko SET.
 - Pokud se zobrazí velká webová stránka, webový prohlížeč se může automaticky zavřít.
 - Pokud aplikace nefunguje správně, ujistěte se, zda je správně nastaveno datum a čas.

- POZNÁMKA:**
- Při procházení webových stránek buďte náležitě opatrní. Na škodlivém webu může být odcizen vstupní obsah a může dojít ke stažení podvodných aplikací. Nainstalování podvodné aplikace může mít za následek virovou infekci nebo krádež podrobností z komunikace.
 - Ujistěte se, že jste se odhlásili z webové stránky, kterou jste používali po svém přihlášení. Pokud zůstanete přihlášení, vaše osobní údaje, jako je ID, může získat třetí osoba.

Aplikace – Updater

Aktualizuje aplikace, které jsou z výroby nainstalovány v APLIKACI. (Je vyžadováno síťové prostředí, které umožňuje přístup k internetu.)

Na domovské obrazovce vyberte možnost [All Apps] (Všechny aplikace) a poté stisknutím tlačítka SET na dálkovém ovladači vyberte možnost [Updater] (Aktualizátor).

Zobrazí se možnost [Export Law Assurances] (Záruky v oblasti vývozního práva). Vyberte možnost [OK] a na dálkovém ovladači stiskněte tlačítko SET.

Chcete-li používat software distribuovaný aplikací [Updater] (Aktualizátor), musíte souhlasit s možností [Export Law Assurances] (Záruky v oblasti vývozního práva).

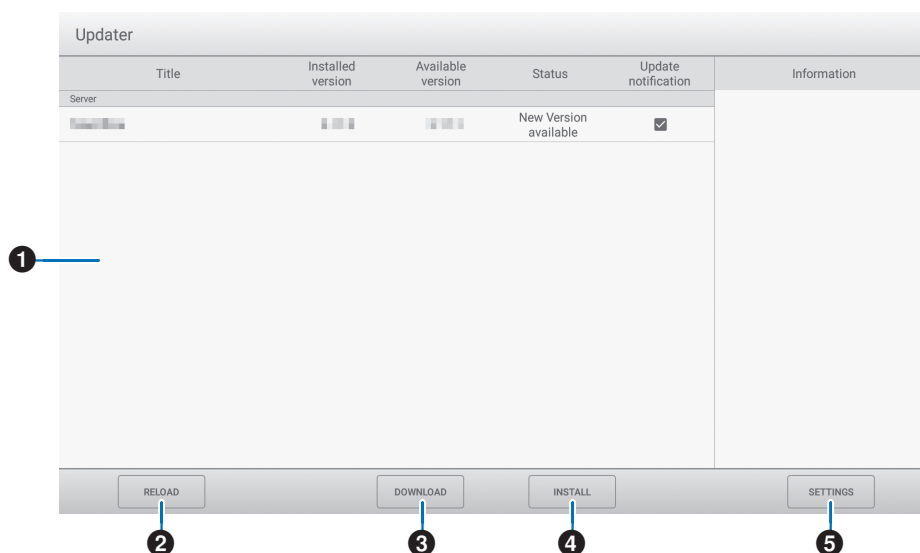

1 Informační oblast

Zobrazuje informace o již staženém softwaru a softwaru, který lze stáhnout.

Oznámení o aktualizaci: Zobrazuje se, když je možnost [Notify New Versions] (Upozornění na nové verze) nastavena na [On] (Zapnuto). Na aktualizaci softwaru, která není zaškrtnuta, nebude upozorněno.

2 RELOAD

Aktualizuje informace v informační oblasti.

3 DOWNLOAD

Stáhne vybraný software.

4 INSTALL

Nainstaluje vybraný software.

5 SETTINGS

Konfiguruje nastavení pro Updater (Aktualizátor).

- Hide updated items (Skrýt aktualizované položky) Nastavte, zda chcete skrýt aktualizovaný software v informační oblasti.
- Notify new versions (Upozornit na nové verze)..... Nastavte, zda se má či nemá zobrazovat zpráva, pokud existuje aktualizovaný software.
- Scheduled installation (Plánovaná instalace)..... Nastavte, zda se software má či nemá aktualizovat automaticky.
- Scheduled installation day (Plánovaný den instalace) ... Když je možnost [Scheduled installation] (Plánovaná instalace) nastavena na [On] (Zapnuto), nastavte den v týdnu pro automatickou aktualizaci softwaru.
- Scheduled installation time (Čas plánované instalace) .. Když je [Scheduled installation] (Plánovaná instalace) nastavena na [On] (Zapnuto), nastavte čas pro automatickou aktualizaci softwaru.
- Proxy Nastavte, zda chcete tento monitor používat v prostředí proxy.
- Proxy settings (Nastavení proxy) Když je [Proxy] zapnuto, nastavte název hostitele, port, uživatelské jméno a heslo proxy.
- About Updater (O aplikaci Updater) Zobrazuje informace o aplikaci.
- Reset Inicializujte [SETTINGS] (Nastavení).

Aplikace – MediaPlayer

MediaPlayer je aplikace pro přehrávání seznamů skladeb složených z více souborů obrázků/video/zvuku.

Na domovské obrazovce vyberte [MediaPlayer] (Přehrávač médií) a na dálkovém ovladači stiskněte tlačítko SET.

Horní obrazovka aplikace MediaPlayer

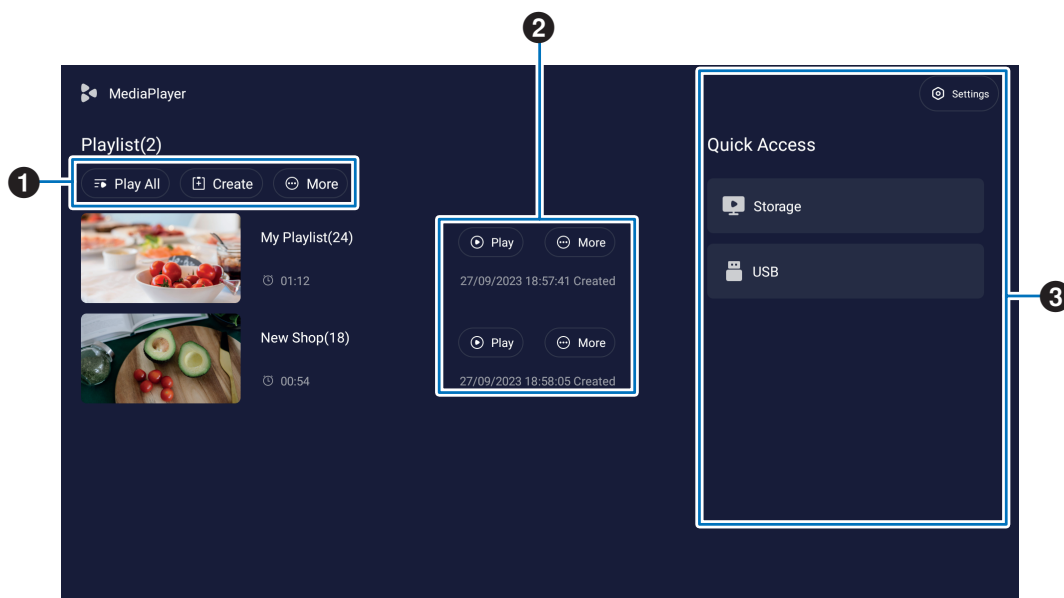

1 Play All (Přehrát vše)

Přehrávejte všechny seznamy skladeb opakovaně odshora dolů.

Create (Vytvořit)

Vytvořte nový seznam skladeb.

More (Více)

Otevřete další nabídku, např. [Delete all playlist] (Odstranit všechny seznamy skladeb).

2 Play (Přehrát)

Přehraje seznam skladeb zobrazený na levé straně.

More (Více)

Zobrazí další nabídky:

- Enter details (Zadejte podrobnosti).....Zobrazí nabídku podrobností. Viz [str. 32](#).
- Delete (Odstranit)Odstraní seznam skladeb.
- Rename (Přejmenovat).....Změní název seznamu skladeb.
- Upward/Downward (Nahoru/Dolů).....Přesune vybrané umístění seznamu skladeb.
- Export to USB (Export na USB).....Zkopíruje vybraný seznam skladeb do složky s názvem „MediaPlayList“ na paměťovém zařízení USB za účelem importu souboru na jiné monitory.

TIP: • Soubory ve složce „MediaPlayList“ budou přepsány.

3 Settings (Nastavení)

Konfiguruje nastavení aplikace MediaPlayer. Viz [str. 32](#).

Storage (Úložiště)

Zobrazuje připojené zařízení. Viz [str. 33](#).

■ Vytvoření seznamu skladeb

1. Vyberte možnost [Create] (Vytvořit). Pokud není k dispozici žádný seznam stop, vyberte možnost [Create Playlist] (Vytvořit seznam skladeb) a na dálkovém ovladači stiskněte tlačítko SET.
2. Pomocí klávesnice na obrazovce nebo připojené klávesnice zadejte název seznamu skladeb.
3. Na obrazovce [Playlist Detail] (Podrobnosti o seznamu skladeb) vyberte možnost [Add the files] (Přidat soubory) a na dálkovém ovladači stiskněte tlačítko SET.
4. Na možnosti [Select] stiskněte na dálkovém ovladači tlačítko SET a poté přesuňte kurzor na soubor, který chcete přidat do seznamu skladeb. Na dálkovém ovladači stiskněte tlačítko SET.
5. Zvolte možnost [Confirm] (Potvrdit) a na dálkovém ovladači stiskněte tlačítko SET.

■ Přehrávání seznamů skladeb

- Chcete-li přehrát všechny seznamy skladeb, vyberte možnost [Play All] (Přehrát vše). Chcete-li přehrát vybrané seznamy skladeb, přesuňte kurzor na požadovaný seznam skladeb. Na dálkovém ovladači stiskněte tlačítko SET.
- Budete-li chtít přehrávání zastavit a zavřít obrazovku „Playlist Detail“ (Podrobnosti o seznamu skladeb), stiskněte na dálkovém ovladači tlačítko EXIT.

■ Obrazovka přehrávání

Zobrazuje se na celé obrazovce. Během přehrávání stiskněte tlačítko SET na dálkovém ovladači, ovládací tlačítka se zobrazí ve spodní části obrazovky. Chcete-li přehrávání zastavit, stiskněte tlačítko EXIT na dálkovém ovladači.



Zobrazte seznam souborů a vyberte soubor, který chcete přehrát.



Nastavte statický obrázek jako tapetu monitoru. (Pouze pro přehrávání souborů statických obrázků.)



Tlačítko / 7 na dálkovém ovladačiZpět o 5 sekund. (Pouze pro přehrávání video/audio souborů.)



Tlačítko / 1 na dálkovém ovladačiPřehrát předchozí soubor.



Tlačítko / 2 na dálkovém ovladačiPřehrát vybraný soubor.



Tlačítko / 6 na dálkovém ovladačiPozastavit přehrávání.



Tlačítko / 3 na dálkovém ovladačiPřehrát další soubor.



Tlačítko / 9 na dálkovém ovladačiVpřed o 5 sekund. (Pouze pro přehrávání video/audio souborů.)



Změna vzoru opakování.



Žádné opakování.



Opakování seznamu skladeb.



Opakování přehrávaného souboru.

■ Úpravy seznamů stop na obrazovce Playlist Detail (Podrobnosti o seznamu skladeb)

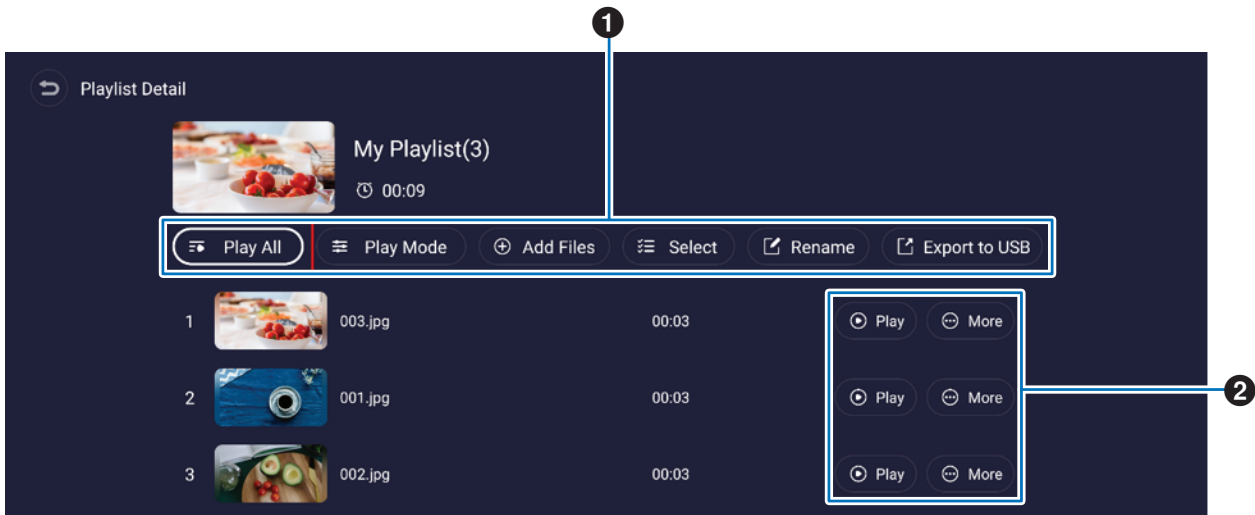

1 Play All (Přehrát vše).....Přehrajte všechny soubory shora dolů.

Play Mode (Režim přehrávání)Nastavte opakované přehrávání a interval pro soubory statických obrázků.

Add Files (Přidat soubory).....Přidejte do seznamu skladeb soubory.

Select (Vybrat)Vyberte a odstraňte se seznamu skladeb soubory.

Rename (Přejmenovat).....Změňte název seznamu skladeb.

Export to USB (Exportovat na USB)Zkopírujte seznam skladeb na USB flash disk.

- TIP:**
- Jakýkoli existující obsah ve složce „MediaPlayList“ bude přepsán.
 - Kopírování souborů mezi USB flash diskem a interním úložištěm může nějakou dobu trvat.
Během kopírování souborů nevypínejte hlavní vypínač ani nenechávejte monitor přejít do pohotovostního režimu napájení. Zkontrolujte nastavení položek [Power Off Schedule] (Plán vypnutí) a [Off if No Operation] (Vypnout při žádné operaci), aby se napájení automaticky nevypnulo.

2 Play (Přehrávání)Přehrajte soubory v seznamu skladeb.

More (Více)Změňte umístění seznamu skladeb nahoru nebo dolů. Odstraňte soubor ze seznamu skladeb.

■ Nastavení přehrávače MediaPlayer

Nastavte automatické přehrávání a možnosti plánování pro MediaPlayer.

USB Auto Play (Automatické přehrávání USB)Umožňuje automatické kopírování všech souborů na USB flash disku do interního úložiště a jejich přehrávání poté, co je USB flash disk vložen.

- TIP:**
- Po vložení USB flash disku automaticky zkopíruje soubory ve složce „MediaPlayList“ jako nový seznam skladeb a přehraje je. Tuto funkci nelze změnit.
 - Kopírování souborů mezi USB flash diskem a interním úložištěm může nějakou dobu trvat.
Během kopírování souborů nevypínejte hlavní vypínač ani nenechávejte monitor přejít do pohotovostního režimu napájení. Zkontrolujte nastavení položek [Power Off Schedule] (Plán vypnutí) a [Off if No Operation] (Vypnout při žádné operaci), aby se napájení automaticky nevypnulo.

Schedule Play (Naplánovat přehrávání)Nastaví plán, den, čas a seznam skladeb přehrávání.

Power On Auto Play (Zapnutí automatického přehrávání)Po zapnutí monitoru automaticky přehraje seznam skladeb.

Auto Play When Switch (Automatické přehrávání při přepnutí)Po stisknutí tlačítka MEDIA PLAYER na dálkovém ovladači automaticky přehraje všechny seznamy skladeb v pořadí.

■Obrazovka O úložišti

Přejděte přímo k souborům v interním úložišti nebo USB flash disku.

Rychle přehrávejte soubory a vytvářejte seznamy skladeb.

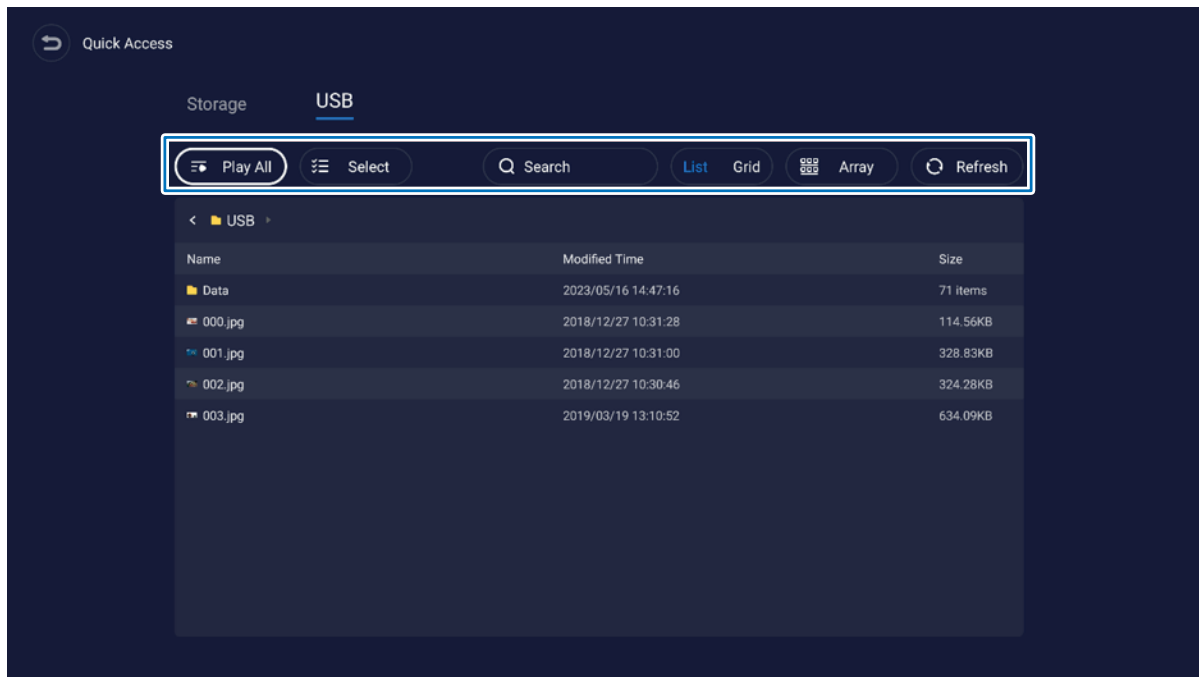

Play All (Přehrát vše)..... Přehraje všechny soubory.

Select (Vybrat) Vybere soubory. Vybrané soubory lze také přehrávat, vytvořit nový seznam skladeb, přidat existující seznam skladeb.

Search (Vyhledávání) Vyhledejte soubor s klíčovými slovy.

List / Grid (Seznam/Mřížka).... Zobrazuje soubory jako seznam nebo ikony (Mřížka).

Array (Pole) Seřadí soubory: Název, Druh (typ souboru), Velikost, Datum změny (datum aktualizace).

Refresh (Obnovit) Aktualizujte seznam souborů.

Obrazový soubor

Přípona	Maximální rozlišení
*.bmp	7 680 × 4 320
.jpg (.jpeg)	
*.png	

TIP: • Statické snímky se zobrazují v rozlišení 1 920 × 1 080.

Zvukový soubor

Přípona	Audio kodek	Vzorkovací frekvence	Datový tok
*.mp3	MPEG1/2 layer3	8 k – 48 kHz	8 k – 320 kbps

Video soubor

Přípona	Video kodek	Audio kodek	Max. rozlišení	Max. datový tok
*.mkv	H.264	Mpeg1/2 Layer1/2/3, AAC-LC	4 096 × 2 160 při 60 fps	135 Mb/s
	Mpeg-4		1 920 × 1 080 při 60 fps	40 Mb/s
*.mp4	H.265	Mpeg1/2 Layer1/2/3, AAC-LC	4 096 × 2 160 při 60 fps	200 Mb/s
	H.264		4 096 × 2 160 při 60 fps	135 Mb/s
	Mpeg-4		1 920 × 1 080 při 60 fps	40 Mb/s

Někdy nemusí být možné přehrát video soubor, i když jsou splněny výše uvedené podmínky.

Souborový systém

Souborový systém	Čtení/zápis
FAT32	Čtení/zápis
NTFS	Čtení

Pokročilé úkony

Vytvoření plánu napájení a restartu

Funkce plánování umožňuje monitoru automaticky přepínat mezi stavem zapnutí a pohotovostním režimem v různých časech a restartovat se.

Chcete-li naprogramovat rozvrh:

1. Vstupte do nabídky [Schedule] (Plán).

- 1 Na dálkovém ovladači stiskněte tlačítko MENU.
- 2 Pomocí tlačítek ▼ a ► vyberte možnost [Schedule] (Plán) v nabídce [Administrator Settings] (Nastavení správce). Stiskněte tlačítko SET. V případě potřeby zadejte heslo správce.

2. Nastavte plán zapnutí.

- 1 Pomocí tlačítek ►/▲/▼ vyberte možnost [Add Power On schedule] (Přidat plán zapnutí) v nabídce [Power On Schedule] (Plán zapnutí). Stiskněte tlačítko SET.
- 2 Pomocí tlačítek ▲/▼ nastavte čas. Chcete-li pole nastavení přesunout, stiskněte tlačítka ◀/▶.
- 3 Vyberte [Input] (Vstup), který bude aktivní v čase plánu.
- 4 Vyberte den/dny, kdy bude plán aktivován.
- 5 Stisknutím tlačítka ▼ a ► vyberte možnost [Save] (Uložit). Stiskněte tlačítko SET.

3. Nastavte Plán vypnutí.

- 1 Pomocí tlačítek ►/▲/▼ vyberte možnost [Add Power Off schedule] (Přidat plán vypnutí) v nabídce [Power Off Schedule] (Plán vypnutí). Stiskněte tlačítko SET.
- 2 Pomocí tlačítek ▲/▼ nastavte čas. Chcete-li pole nastavení přesunout, stiskněte tlačítka ◀/▶.
- 3 Vyberte den/dny, kdy bude plán aktivován.
- 4 Stisknutím tlačítka ▼ a ► vyberte možnost [Save] (Uložit). Stiskněte tlačítko SET.

4. Nastavte plán restartování.

- 1 Pomocí tlačítek ►/▲/▼ vyberte možnost [Add Reboot schedule] (Přidat plán restartován) v nabídce [Reboot Schedule] (Plán restartování). Stiskněte tlačítko SET.
- 2 Pomocí tlačítek ▲/▼ nastavte čas. Chcete-li pole nastavení přesunout, stiskněte tlačítka ◀/▶.
- 3 Vyberte den/dny, kdy bude plán aktivován.
- 4 Stisknutím tlačítka ▼ a ► vyberte možnost [Save] (Uložit). Stiskněte tlačítko SET.

5. Spravujte své plány.

- 1 Pomocí tlačítek ►/▲/▼ vyberte možnost [Schedule List] (Seznam plánů) v nabídce [Schedule] (Plán). Stiskněte tlačítko SET.
- 2 Pomocí tlačítek ▲/▼ vyberte plán, který chcete změnit. Aktivaci či deaktivaci provedete stisknutím tlačítek ◀/▶. Pokud chcete změnit čas, den (dny) nebo plán odstranit, stisknutím tlačítka SET otevřete okno podrobného nastavení.
- 3 Chcete-li nabídku zavřít, stiskněte tlačítko EXIT.

- TIP:**
- Před přidáním plánů je třeba nastavit možnost [Date & Time] (Datum a čas).
 - Plány, které nakonfigurujete, se uloží po stisknutí tlačítka [Save] (Uložit) v každé nabídce nastavení.
 - [Input] (Vstup) v možnosti [Power On Schedule] (Plán zapnutí) má vyšší prioritu než nastavení [Custom Detect] (Vlastní detekce).
 - Každý plán musí být nastaven v intervalu 5 minut nebo více.
 - Lze vytvořit až 15 položek „Plán“.
 - Když uplynou přibližně dva týdny od odpojení napájecího kabelu monitoru, čas se vynuluje a funkce hodin přestane fungovat. Pokud se funkce hodin zastavila, znovu nakonfigurujte možnost [Date & Time] (Datum a čas).

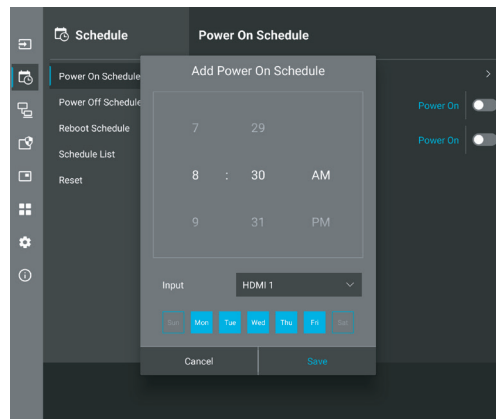

Nastavení zabezpečení a blokování ovládacích prvků monitoru

Monitor může pomocí dálkového ovladače nebo ovládacího panelu na monitoru běžně ovládat jakákoli osoba. Neoprávněnému přístupu a změnám v nastavení monitoru můžete předejít aktivací nastavení zabezpečení a blokování.

V této části jsou popsány tyto funkce pro zabezpečení a blokování:

- Nastavení hesla
- Aktivace zabezpečení heslem
- Zablokování tlačítek na dálkovém ovladači (Viz [str. 13](#))
- Zablokování tlačítek na ovládacím panelu monitoru (Viz [str. 14](#))

Umístění nastavení

Pokyny uvedené v této části vás provedou konfigurací funkcí zabezpečení a blokování v nabídce OSD monitoru. Tato nastavení lze upravit také prostřednictvím webového rozhraní monitoru. Viz [str. 45](#).

Možnosti nabídky pro Nastavení zabezpečení a zámku jsou v nabídce [Protect] (Ochrana) v nabídce OSD i webových ovládacích prvcích.

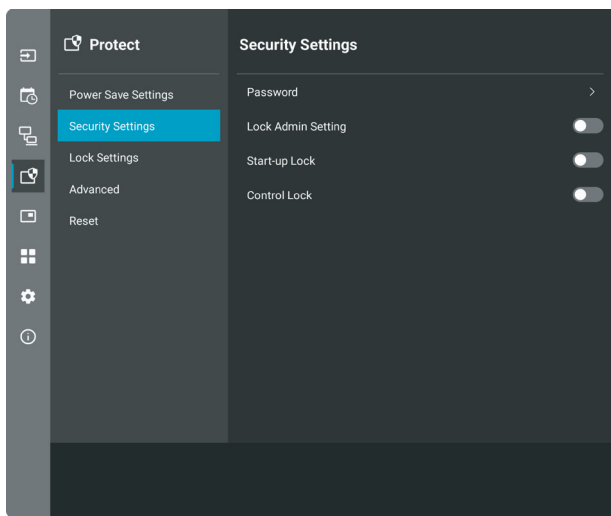

■ Zabezpečení heslem

Je-li povoleno zabezpečení heslem, je při zapnutí hlavního napájení a/nebo přístupu k nabídce [Administrator Settings] (Nastavení správce) vyžadováno alfanumerické heslo v rozsahu 4–64 znaků (viz [str. 37](#)). Po zadání hesla bude monitor fungovat normálně. Pokud v časovém období, které jste nastavili pro [OSD Time] (Doba OSD), nestisknete žádné tlačítko, monitor se automaticky uzamkne a znovu bude vyžadováno heslo.

TIP: • Pokud heslo změníte, poznamenejte si je na bezpečném místě. Pokud své heslo zapomenete, budete muset kontaktovat technickou podporu a získat heslo pro obnovení pro přístup k nabídce OSD monitoru.

Nastavení hesla pro monitor

Tento krok je potřeba provést pouze tehdy, když chcete heslo změnit.

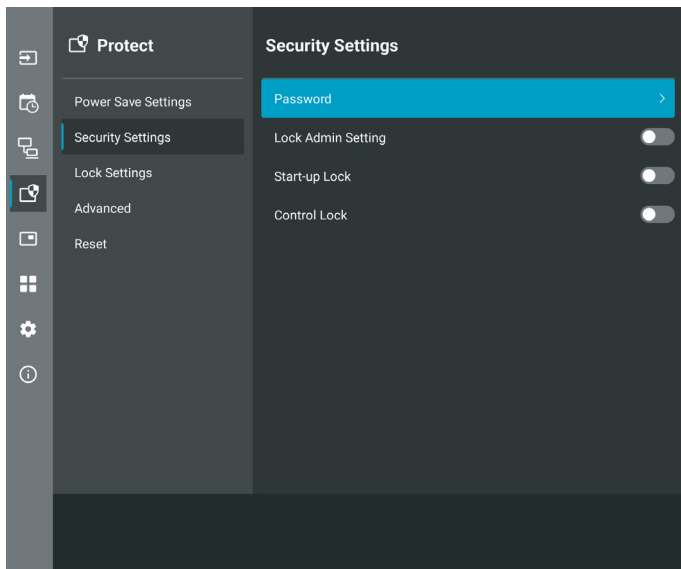

1. Pomocí dálkového ovladače přejděte na možnost [Protect] (Ochrana) a poté na [Security Settings] (Nastavení zabezpečení). Vyberte možnost [Password] (Heslo) a stiskněte tlačítko OK.
2. Zadejte heslo správce a stiskněte tlačítko [OK]. Poté můžete v nabídce [Security Settings] (Nastavení zabezpečení) nastavit další možnosti.
3. Chcete-li změnit heslo, v možnosti [Change the admin password] (Změna hesla správce) zadejte aktuální heslo a stiskněte tlačítko [OK].
4. Vyplňte pole [Enter new password] (Zadejte nové heslo) a poté jej zadejte znovu do pole [Confirm new password] (Potvrďte nové heslo).
5. Nové heslo se ihned uloží.

Aktivace zabezpečení hesl

1. Pomocí dálkového ovladače přejděte na možnost [Protect] (Ochrana) a poté na [Security Settings] (Nastavení zabezpečení).
2. Vyberte možnosti, které chcete použít:
 - [Lock Admin Setting] (Uzamknout nastavení správce) .. Heslo je vyžadováno pro vstup do nabídky [Administrator Settings] (Nastavení správce).
 - [Start-Up Lock] (Zámek spouštění) Heslo je nutné zadávat při zapnutí monitoru hlavním vypínačem.

Když je vybrána tato možnost, heslo je nutné zadávat pouze při zapínání napájení hlavním vypínačem, případně po výpadku napájení. Tato možnost při použití tlačítek POWER ON (Zapnout) a STANDBY (Pohotovostní režim) na dálkovém ovladači nebo tlačítka  na zadní straně monitoru nevyžaduje zadání hesla.
 - [Control Lock] (Zámek ovládání) Heslo bude nutné zadat, když budete chtít použít dálkový ovladač nebo tlačítka na monitoru.

TIP: • Nastavení se aktivují po zavření nabídky OSD a uplynutí zadaného času, který jste nastavili v nabídce [OSD Time] (Čas OSD).

■ Zablokování ovládání tlačítky

Nastavení zámku brání tomu, aby monitor reagoval na stisknutí tlačítek na infračerveném dálkovém ovladači nebo na zadní straně monitoru. Při zablokování ovládání tlačítky lze nastavit, aby některá tlačítka zůstala odblokována a uživatelé tak mohli měnit nastavení. K zablokování/odblokování ovládání tlačítky není nutné zadávat heslo.

■Zablokování tlačítek na IR dálkovém ovladači

Zamykání

Možnost [IR] v nabídce [Lock Settings] (Nastavení zámku) zabraňuje ovládání monitoru pomocí dálkového ovladače. Povolení [IR] nezamkne tlačítka na ovládacím panelu monitoru.

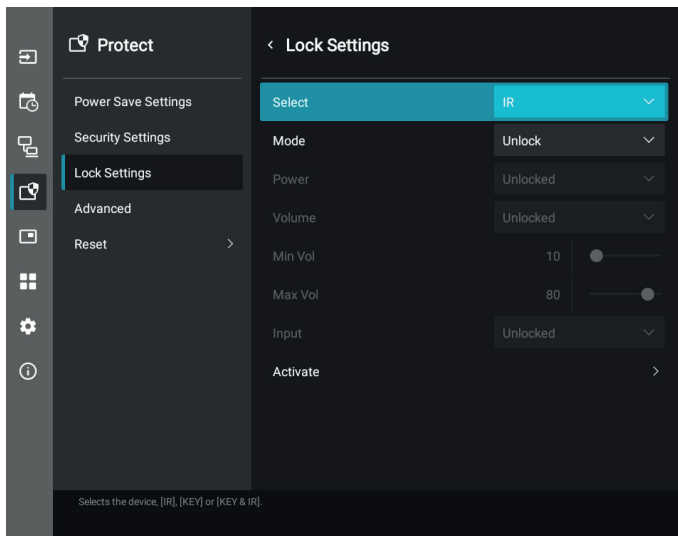

1. Pomocí dálkového ovladače přejděte na možnost [Protect] (Ochrana) a poté na [Lock Settings] (Nastavení zámku).

2. V možnosti [Select] (Vybrat) stisknutím tlačítka ▲, ▼ změňte nastavení na [IR].

3. V části [Mode] (Režim) vyberte režim zámku, který chcete povolit.

- **[Unlock] (Odemknout)** Všechna tlačítka budou odblokována.
- **[All Lock] (Všechna uzamčena)** Všechna tlačítka budou zablokována.
- **[Custom Lock] (Vlastní zámeček)** Budou zablokována všechna tlačítka na dálkovém ovladači kromě následujících tlačítek, u nichž lze individuálně nastavit, zda mají být zablokována, nebo odblokována.
 - **[Power] (Napájení)** Vyberte možnost [Unlocked] (Odemknuto), abyste mohli používat tlačítko **⏻**, když je IR dálkový ovladač uzamčen. Chcete-li tlačítko uzamknout, vyberte možnost [Locked] (Uzamčeno).
 - **[Volume] (Hlasitost)** Vyberte možnost [Unlocked] (Odemknuto), abyste mohli ovládat hlasitost pomocí tlačítek VOL+, VOL-, když je IR dálkový ovladač zamknutý. Chcete-li zabránit úpravě hlasitosti, vyberte možnost [Locked] (Uzamčeno).
 - **[Min Volume] (Min. hlasitost) a [Max Volume] (Max. hlasitost)**.. Tlačítka hlasitosti jsou odblokována a úroveň hlasitosti lze upravit pouze v rámci nastaveného rozsahu [Min] (Min.) a [Max.] (Max.).

Aby toto nastavení fungovalo, musí být [Volume] (Hlasitost) nastaveno na [Unlocked] (Odemknuto).
- **[Input] (Vstup)** Výběrem možnosti [Unlocked] (Odemknuto) odemknete všechna vstupní tlačítka. Chcete-li zamknout všechna vstupní tlačítka, vyberte možnost [Locked] (Uzamčeno).

4. Výběrem možnosti [Activate] (Aktivovat) aktivujete všechna nastavení.

Odemykání

- Dálkový ovladač – normální režim obnovíte podržením tlačítka DISPLAY (Zobrazení) alespoň na 5 sekund.

■ Zamykání tlačítek na zadní straně

Zamykání

Možnost [Key] (Tlačítko) v nabídce [Lock Settings] (Nastavení zámku) zabraňuje ovládání monitoru pomocí tlačítek na zadní straně monitoru. Povolíte-li možnost [Key] (Tlačítko), nedojde k uzamknutí tlačítek na dálkovém ovladači.

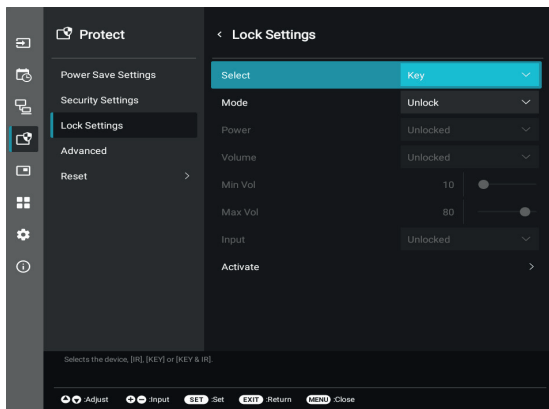

1. Pomocí dálkového ovladače přejděte na možnost [Protect] (Ochrana) a poté na [Lock Settings] (Nastavení zámku).
2. V možnosti [Select] (Vybrat) stisknutím tlačítka ▲, ▼ změňte nastavení na [Key] (Tlačítko).
3. V části [Mode] (Režim) vyberte režim zámku, který chcete povolit.
 - [Unlock] (Odemknout) Všechna tlačítka jsou odemčena.
 - [All Lock] (Všechna uzamčena) Všechna tlačítka jsou zablokována.
 - [Custom Lock] (Vlastní zámeček) Budou zablokována všechna tlačítka na ovládacím panelu kromě následujících tlačítek, u nichž lze individuálně nastavit, zda mají být zablokována, nebo odblokována.
 - [Power] (Napájení) Vyberte možnost [Unlocked] (Odemknuto), abyste mohli používat tlačítko **⏻**, když jsou uzamknuta tlačítka.
 - [Volume] (Hlasitost) Vyberte možnost [Unlocked] (Odemknuto), abyste mohli ovládat hlasitost pomocí tlačítek **◀/▶**, když jsou tlačítka uzamčena. Chcete-li zabránit úpravě hlasitosti, vyberte možnost [Locked] (Uzamčeno).
 - [Min Volume] (Min. hlasitost) a [Max Volume] (Max. hlasitost) .. Tlačítka **◀/▶** jsou odblokována a hlasitost lze upravit pouze v rámci nastavení [Min] a [Max].
Aby toto nastavení fungovalo, musí být [Volume] (Hlasitost) nastaveno na [Unlocked] (Odemknuto).
TIP: • Zámeček hlasitosti [Min Volume]/[Max Volume] (Min. hlasitost) / (Max. hlasitost) lze použít pouze pro interní reproduktory, konektor pro výstup reproduktoru a linkový výstup zvuku (3,5mm konektor). Pokud je však povolena možnost [Audio Receiver] (Audio přijímač), nefunguje.
 - [Input] (Vstup) Vyberte možnost [Unlocked] (Odemknuto), abyste mohli změnit vstupy pomocí tlačítka INPUT.
4. Výběrem možnosti [Activate] (Aktivovat) aktivujete všechna nastavení.

Odemykání

Tlačítka Chcete-li se vrátit k normálnímu fungování, odemkněte všechna tlačítka na zadní straně hlavní jednotky současným stisknutím tlačítka ▲ a ▼ na ovládacím panelu hlavní jednotky po dobu 3 sekund nebo déle.

Nabídka OSD ... Pro návrat k normálnímu provozu přejděte pomocí dálkového ovladače na možnost [Protect] (Ochrana) a poté [Lock Settings] (Nastavení zámku). Pod možností [Select] (Vybrat) změňte nastavení na [Key] (Tlačítka). V části [Mode] (Režim) vyberte možnost [Unlock] (Odemknout) a poté [Activate] (Aktivovat).

■ Uzamčení tlačítek IR dálkového ovládání a tlačítek na zadní straně

V nabídce OSD vyberte možnost [Protect] (Chránit) → [Lock Settings] (Nastavení zámku) → [Select] (Vybrat) → [Key & IR] (Tlačítka a IR).

Další postup nastavení, tlačítka, pro které je zámeček povolen, a způsob odemykání najdete v „Uzamčení tlačítek IR dálkového ovládání a tlačítek na zadní straně“ a „Zamykání tlačítek na zadní straně“.

Nastavení funkce Remote Control ID (ID dálkového ovladače)

Dálkový ovladač lze použít k ovládání až 25 individuálních monitorů MultiSync pomocí režimu REMOTE CONTROL ID (Identifikace ovladače). Režim identifikace dálkového ovladače funguje ve spojitosti s funkcí Monitor ID (ID monitoru) a umožňuje ovládat až 25 individuálních monitorů MultiSync. Je-li například na stejném místě používáno více monitorů, dálkový ovladač by v normálním režimu vysílal signály do všech monitorů současně (viz **obr. 1**). Použitím dálkového ovladače v režimu REMOTE CONTROL ID (ID dálkového ovladače) můžete ovládat pouze jeden určitý monitor v rámci skupiny (viz **obr. 2**).

Nastavení identifikace dálkového ovladače

Podržte tlačítko REMOTE ID SET (Nastavit ID dálkového ovladače) na dálkovém ovladači a na číselné klávesnici zadejte ID monitoru (1–25), který chcete ovládat pomocí dálkového ovladače. Dálkový ovladač pak bude ovládat monitor s odpovídajícím číslem ID.

Pokud zvolíte hodnotu 0 nebo pokud bude ovladač nastaven na běžný režim, bude ovladač ovládat všechny monitory.

Nastavení/obnovení režimu dálkového ovládání

ID mode (Režim identifikace ovladače) – do tohoto režimu přejdete podržením tlačítka REMOTE ID SET (Nastavit ID dálkového ovladače) po dobu 2 sekund.

Běžný režim – do běžného režimu se vrátíte podržením tlačítka REMOTE ID CLEAR (Zrušení identifikace ovladače) po dobu 2 sekund.

- TIP:**
- Aby bylo zajištěno řádné fungování této funkce, musí být monitoru přiřazeno ID monitoru. ID monitoru se nastavuje v části SYSTEM (Systém) v nabídce OSD. Viz [str. 63](#).
 - Namiřte dálkový ovladač na senzor požadovaného monitoru a stiskněte tlačítko REMOTE ID SET (Nastavit ID dálkového ovladače). Pokud se dálkový ovladač nachází v režimu identifikace ovladače, zobrazí se na monitoru údaj MONITOR ID (ID monitoru).

Použití dálkového ovladače k ovládání všech monitorů v dosahu

1. Na dálkovém ovladači přidržte tlačítko REMOTE ID SET (Nastavit ID dálkového ovladače) a pomocí tlačítek zadejte pro možnost REMOTE CONTROL ID (ID dálkového ovladače) hodnotu „0“.
2. Na stisknutí tlačítek na dálkovém ovladači budou reagovat všechny monitory v dosahu.

- TIP:**
- Pokud je možnost REMOTE ID (ID dálkového ovladače) nastavena na hodnotu „0“, při stisknutí tlačítka REMOTE ID SET (Nastavit ID dálkového ovladače) se na všech monitorech v dosahu zobrazí příslušné ID. Tímto způsobem snadno zjistíte ID konkrétního monitoru, který chcete ovládat. Další informace naleznete níže.

Dálkovým ovladačem můžete ovládat monitor, který má přiděleno specifické ID MONITORU

1. Nastavte číslo [Monitor ID] (ID monitoru) pro monitor (viz [str. 63](#)). Číslo [Monitor ID] (ID monitoru) může být v rozsahu od 1 do 25.

Toto číslo [Monitor ID] (ID monitoru) umožňuje dálkovému ovladači ovládat tento konkrétní monitor, aniž by docházelo k ovlivňování ostatních monitorů.

2. Na dálkovém ovladači podržte tlačítko REMOTE ID SET (Nastavit ID dálkového ovladače) a pomocí tlačítek zadejte číslo REMOTE CONTROL ID (ID dálkového ovladače) v rozsahu 1–25. Údaj REMOTE ID NUMBER (Identifikační číslo ovladače) se musí shodovat s údajem MONITOR ID (ID monitoru) monitoru, který chcete ovládat.
3. Namiřte dálkový ovladač na senzor požadovaného monitoru a stiskněte tlačítko REMOTE ID SET (Nastavit ID dálkového ovladače).

Na monitoru se červeně zobrazí číslo MONITOR ID (ID monitoru).

Je-li parametr REMOTE CONTROL ID (ID dálkového ovladače) nastaven na hodnotu „0“, zobrazí se ID monitoru červenou barvou na všech monitorech v dosahu.

Pokud se údaj MONITOR ID (ID monitoru) zobrazí na monitoru bíle, neshoduje se s údajem REMOTE CONTROL ID (ID dálkového ovladače).



Obrázek 1
Dálkové ovládání v normálním režimu nebo REMOTE ID je nastaveno na 0



Obrázek 2
Nastavení dálkového ovládání pro použití REMOTE ID: 3

Pro tuto funkci potřebujete dálkový ovladač.

Připojení více monitorů

[Setup] (Nastavení) > [Tile Matrix] umožňuje rozšíření jednoho obrazu a zobrazení na více obrazovkách (až 25) prostřednictvím distribučního zesilovače.

- [H Monitors] (H monitory).....Počet monitorů uspořádaných na výšku.
- [V Monitors] (V monitory)Počet monitorů uspořádaných na šířku.
- [Position] (Pozice).....Nastaví část dlaždicového obrazu, která se má zobrazit na aktuálním monitoru.
- [Tile Comp] (Dlaždice)Slouží k úpravě měřítká obrazu za účelem kompenzace rámečků obrazovek a vytvoření souvislého obrazu.

Příklad matice Tile Matrix 2×2

Pro monitor nahoře:

1. Nastavte H Monitor [2] a V Monitor [2].

Jeden obraz se rozdělí do 4 částí, jimž budou přiřazena čísla 1 až 4.

OSD

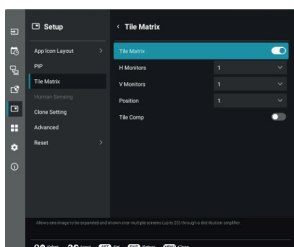

Obrazovka monitoru

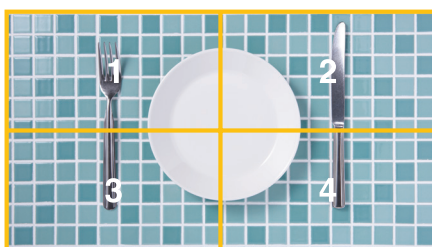

2. Vyberte 1–4 na [Position] (Pozice).

např. výběr hodnoty 1

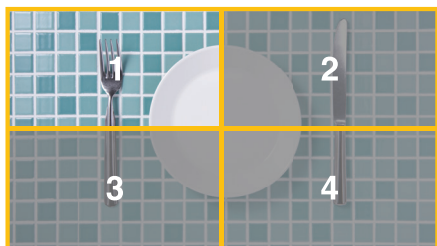

Externí ovládání

Připojení externího zařízení

Existují dvě možnosti, jak připojit externí zařízení k ovládání monitoru.

- Konektor RS-232C.
Připojení externího zařízení ke konektoru RS-232C na monitoru pomocí kabelu RS-232C.
- Port sítě LAN.
Připojení sítě k portu LAN monitoru pomocí kabelu LAN (s konektorem RJ-45 kategorie 5 nebo vyšší).

Ovládání monitoru prostřednictvím rozhraní RS-232C

Tento monitor lze ovládat počítačem připojeným přes rozhraní RS-232C (reverzní typ).

Příklad funkcí řízených z počítače:

- Zapnutí a přepnutí do pohotovostního režimu.
- Přepínání vstupních signálů.
- Zapnutí a vypnutí ztlumení zvuku.

Připojení

Monitor + počítač.

- Před připojením počítače k monitoru vypněte napájení monitoru.
- Nejprve zapněte připojený počítač a poté zapněte napájení monitoru.

Pokud počítač a monitor zapnete v opačném pořadí, komunikační port nemusí fungovat.

K ovládání monitoru pomocí příkazů odesílaných z počítače připojeného kabelem RS-232C použijte řídicí příkaz. Informace o řídicích příkazech naleznete v dokumentu „External_Control.pdf“. Viz [str. 52](#).

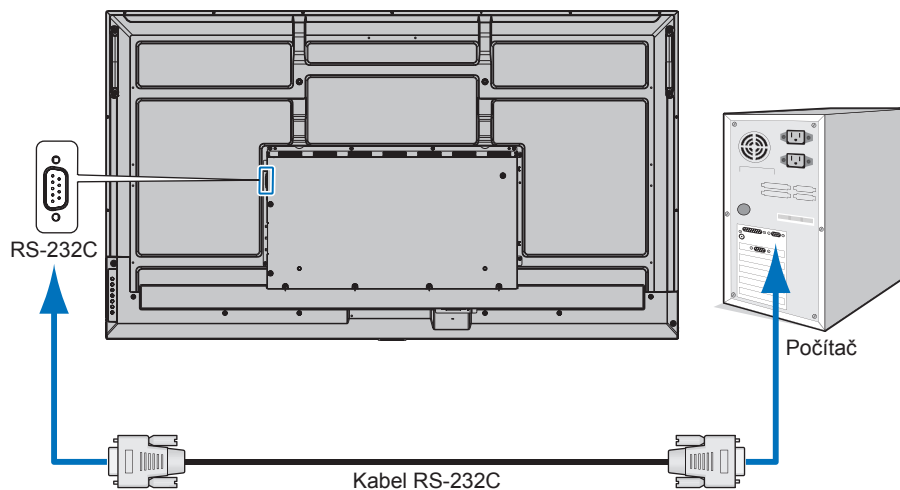

- TIP:**
- Pokud je počítač vybaven pouze 25kolíkovým sériovým portem, je třeba použít adaptér 25kolíkového sériového portu. Podrobnosti získáte u dodavatele.
 - Zapojení kolíků je popsáno v části „Vstup/výstup pro rozhraní RS-232C“ na [str. 43](#).

Tento monitor používá k ovládání přes rozhraní RS-232C linky RXD, TXD a GND.

K ovládání RS-232C by měl být použit obrácený kabel (kabel nulového modemu).

ZAPOJENÍ KOLÍKŮ

Vstup/výstup rozhraní RS-232C

Kolík č.	Název
1	NC
2	RXD
3	TXD
4	NC
5	GND
6	NC
7	NC
8	NC
9	NC

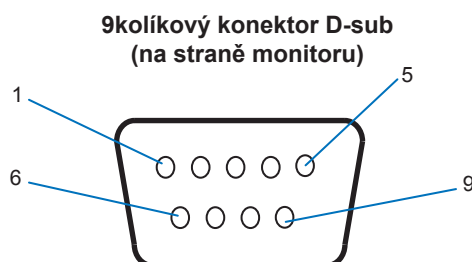

Tento monitor používá k ovládání přes rozhraní RS-232C linky RXD, TXD a GND.

Ovládání monitoru přes síť LAN

Připojení k síti

Použití kabelu LAN vám dá možnost specifikovat nastavení monitoru pomocí funkce serveru HTTP.

TIP: • Chcete-li použít připojení k síti LAN, bude nutné přiřadit IP adresu (viz [str. 58](#)). Jakmile se monitor připojí k síti DHCP, získá IP adresu automaticky.

Příklad připojení k síti LAN:

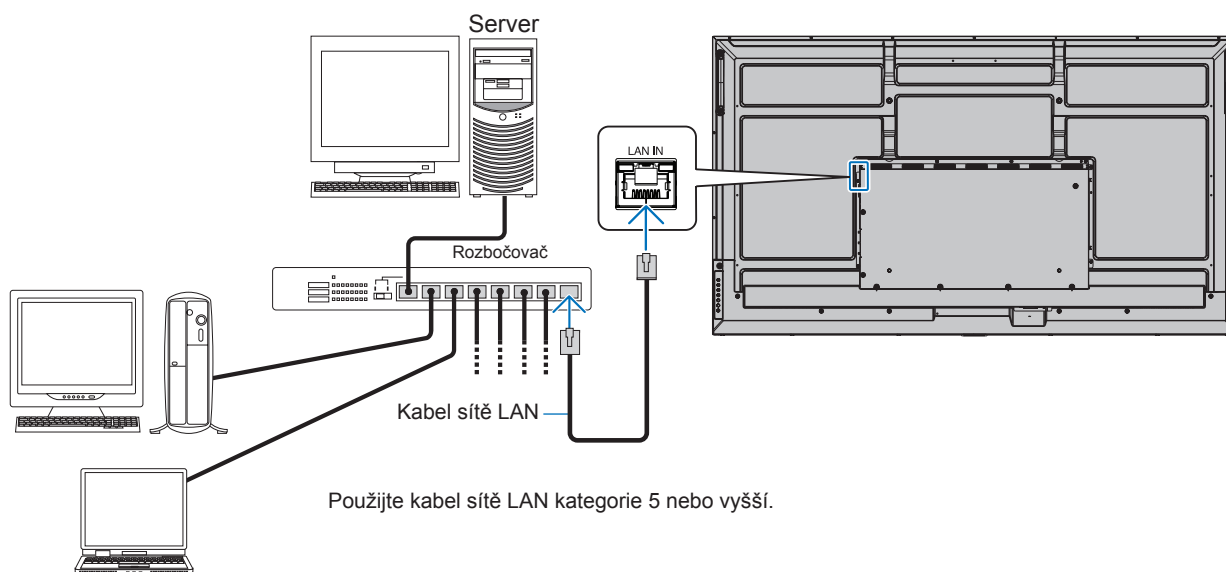

TIP: • Tento monitor musí být připojen k síti.
Povolí [Monitor Control via Network] (Ovládání monitoru prostřednictvím sítě) v [Monitor Control] (Ovládání monitoru) v [Network] (Síť) v nabídce [Administrator Settings] (Nastavení správce).
• HTTP server nebude fungovat, když je [Low Power] (Nízká spotřeba) v [Power Save Settings] (Nastavení úspory energie) pod možností [Protect] (Ochrana) nastavena na možnost [Mode] (Režim).
Při použití funkce HTTP serveru při vypnutém napájení se ujistěte, že jste [Mode] (Režim) nastavili na [Normal] (Normální).

■ HTTP Browser (Prohlížeč HTTP)

Přehled

Po připojení monitoru k síti lze monitor ovládat z počítače připojeného ke stejné síti.

Toto zařízení používá jazyk „JavaScript“ a soubory „Cookies“. V prohlížeči je třeba tyto funkce povolit. Úprava nastavení pro používání jazyka JavaScript a souborů Cookie je popsána v nápovědě internetového prohlížeče.

K serveru HTTP můžete přistoupit spuštěním internetového prohlížeče v počítači připojenému ke stejné síti jako monitor a zadáním následující adresy URL do adresního pole:

Nastavení sítě

`http://<IP adresa monitoru>/index.html`

- TIP:**
- Výchozí IP adresa je monitoru přiřazena automaticky.
 - Doporučujeme používat software NaViSet Administrator pro správu monitorů po síti. Můžete jej stáhnout z našich webových stránek (viz [str. 52](#)).
 - Pokud se ve webovém prohlížeči nezobrazí obrazovka MONITOR NETWORK SETTINGS (Nastavení sítě monitoru), stisknutím kombinace kláves Ctrl+F5 obnovte stránku (nebo vymažte mezipaměť).
 - Pokud monitor na příkazy nebo na kliknutí na tlačítka v prohlížeči reaguje se zpožděním nebo nepřijatelně pomalu, důvodem je přetížení sítě nebo nevhodná nastavení síťového připojení. Pokud tato situace nastane, kontaktujte správce sítě.
 - Monitor nemusí reagovat, jsou-li příslušná tlačítka v prohlížeči opakovaně stisknuta rychle po sobě. Pokud tato situace nastane, chvíli vyčkejte a poté akci zopakujte. Pokud stále nedošlo k žádné odezvě, monitor vypněte a znovu zapněte.

Příprava před použitím

Operace v prohlížeči používajícím server proxy nemusí být v závislosti na typu tohoto serveru a způsobu nastavení proveditelné. Ačkoli je jednou z příčin typ serveru proxy, je možné, že položky, které byly skutečně nastaveny, nebudou z důvodu efektivity využívání mezipaměti zobrazeny. Proto také nemusí být provedená nastavení uplatněna. Server proxy doporučujeme používat pouze tehdy, když je síť vyžadován.

Práce s adresou prostřednictvím prohlížeče

Název hostitele lze použít v následujících případech (odpovídajících IP adrese monitoru):

Název hostitele musí být správcem sítě zaregistrován v systému DNS. Síťová nastavení monitoru můžete otevřít zadáním tohoto zaregistrovaného názvu hostitele v kompatibilním prohlížeči.

Pokud byl název hostitele nakonfigurován v souboru „HOSTS“ (Hostitelé) v používaném počítači, můžete síťová nastavení monitoru otevřít zadáním tohoto názvu hostitele v kompatibilním prohlížeči.

Příklad 1: Byl-li název hostitele monitoru nastaven na „pd.xxx.co.jp“, přístup k nastavení sítě získáte zadáním adresy `http://pd.xxx.co.jp/index.html` do adresního řádku nebo do sloupce pro zadání adresy URL.

Příklad 2: Když je IP adresa monitoru „192.168.73.1“, přístup lze získat zadáním `http://192.168.73.1/index.html` pro adresu nebo vstupní sloupec adresy URL.

Nastavení pro první použití serveru HTTP

Při prvním přístupu na HTTP server se otevře okno ENTER NEW HTTP PASSWORD (Zadejte nové heslo HTTP). Nastavte heslo pro HTTP server. Heslo může mít max. 32 znaků.

Akce

Přejděte na následující adresu stránky HOME (Výchozí).

<http://<IP adresa monitoru>/index.html>

Klikněte na všechny odkazy v levém sloupci stránky HOME (Výchozí).

Dálkový ovladač

Povolte ovládání monitoru pomocí tlačítek, která odpovídají tlačítkům na dálkovém ovladači.

■ Nastavení nabídky OSD ve webovém rozhraní monitoru

Zvolte některý z odkazů na levé straně webového rozhraní monitoru a nastavte dostupné parametry v nabídce OSD monitoru. Viz [str. 53](#) (úplný seznam ovládacích prvků nabídky OSD).

[Picture] (Obraz), [Audio] (Zvuk), [Input & Output] (Vstup a výstup), [Schedule] (Plán), [Network] (Síť), [Protect] (Ochrana), [Setup] (Nastavení), [Application] (Aplikace), [System] (Systém), [About] (O zařízení)

POWER	<input type="radio"/> ON	<input type="radio"/> OFF		
<input type="button" value="APPLY"/> <input type="button" value="CANCEL"/>				
INPUT SELECT	<input type="radio"/> HOME	<input type="radio"/> HDMI 1	<input type="radio"/> HDMI 2	<input type="radio"/> HDMI 3
	<input type="radio"/> USB-C			
PICTURE MODE	<input type="radio"/> Native	<input type="radio"/> Retail	<input type="radio"/> Conferencing	<input type="radio"/> Highbright
	<input type="radio"/> Transportation	<input type="radio"/> Custom		
ASPECT	<input type="radio"/> Normal	<input type="radio"/> Full	<input type="radio"/> Wide	<input type="radio"/> 1:1
	<input type="radio"/> Zoom			
MUTE	<input type="radio"/> ON	<input type="radio"/> OFF		
<input type="button" value="APPLY"/> <input type="button" value="CANCEL"/>				
<input type="button" value="RESET"/>				

TIP: Funkce tlačítek ve webovém rozhraní monitoru:

[APPLY] (Použít)Uložení nastavení.

[CANCEL] (Zrušit)Návrat k předchozímu nastavení.

TIP: • Možnost CANCEL (Zrušit) je po kliknutí na možnost APPLY (Použít) vypnuta.

[RELOAD] (Načíst znovu)Opětovné načtení nastavení.

[RESET] (Resetovat)Obnovení původního nastavení.

Nastavení názvu

Klikněte na možnost „NAME“ (Název) v levém sloupci pod nápisem HOME (Výchozí).

MONITOR NAME (NÁZEV MONITORU)	Slouží k úpravě názvu monitoru. Název může mít nanejvýš 16 znaků. Tento název se zobrazuje při hledání zařízení v síti pomocí aplikací, jako je například NaViSet Administrator. Když monitoru přidělíte jedinečný název, snáze jej rozpoznáte v seznamu monitorů dostupných v síti. Výchozí název je název modelu monitoru.
HOST NAME (NÁZEV HOSTITELE)	Zadejte název hostitele sítě připojené k monitoru. Lze zadat až 15 alfanumerických znaků.

Nastavení Network Service (Síťová služba)

Klikněte na odkaz „NETWORK SERVICE“ (Síťová služba) v levém sloupci pod nápisem HOME (Výchozí).

HTTP PASSWORD (HESLO HTTP)	Nastavení hesla pro HTTP server. Heslo smí obsahovat nanejvýš 32 znaků.
HTTP PASSWORD ENABLE (POVOLIT HESLO HTTP)	Při přihlašování k serveru HTTP bude nutné zadat heslo HTTP. Při zadávání hesla zadejte jako parametr USER NAME (Uživatelské jméno) název modelu.

Příkazy

Řídicí příkazy jsou při připojení monitoru pomocí konektoru RS-232C nebo přes síť LAN přenášeny mezi monitorem a připojeným zařízením. Umožňují dálkové ovládání monitoru pomocí připojeného zařízení. Pokyny pro oba typy ovládacích příkazů naleznete v externích dokumentech.

Podrobnosti o každém příkazu naleznete v příručce na následující webové stránce.

<https://www.sharp-nec-displays.com/global/index.html>

Řešení potíží

Potíže s obrazem a obrazovým signálem

Není obraz

- Zkontrolujte, zda je signální kabel řádně připojen ke grafické kartě / počítači.
- Zkontrolujte, zda je grafická karta řádně zasunuta do zásuvky.
- Zkontrolujte hlavní vypínač – musí být v poloze ON (Zapnuto).
- Ověřte, že je počítač i monitor zapnutý.
- Zkontrolujte, zda na grafické kartě nebo v používaném systému bylo zvoleno podporované rozlišení. V případě pochybností si potřebné informace o změně rozlišení vyhledejte v uživatelské příručce ke grafickému ovladači nebo systému.
- Ověřte kompatibilitu a doporučená časování signálu u monitoru a grafické karty.
- Zkontrolujte, zda nejsou kolíky konektoru signálního kabelu zdeformované nebo zatlačené dovnitř.
- Monitor automaticky přejde do pohotovostního režimu po uplynutí přednastavené doby od ztráty obrazového signálu. Stiskněte tlačítko napájení na dálkovém ovladači nebo tlačítko  na monitoru.
- Když při spouštění počítače odpojíte signální kabel, na monitoru se nemusí zobrazit žádný obraz. Monitor a počítač vypněte, připojte signální kabel a poté počítač a monitor opět zapněte.
- Zkontrolujte, zda je obsah chráněn technologií HDCP (Ochrana digitálního obsahu s vysokými nároky na přenosovou rychlost). HDCP je systém zabráňující nelegálnímu kopírování obrazových dat přenášených prostřednictvím digitálního signálu. Pokud materiál není možné zobrazit přes digitální vstupy, nemusí to nutně znamenat, že monitor nefunguje správně. V případě implementace ochrany HDCP nemusí být zobrazen určitý obsah chráněný technologií HDCP, a to z důvodu rozhodnutí/záměru společnosti HDCP (Digital Content Protection, LLC).

Dosvit obrazu

- U displejů na bázi technologie LCD se může projevit dosvit obrazu. Dosvitem obrazu se označuje zbytkový obraz (duch) předchozího obrazu, který zůstane viditelný na obrazovce. Na rozdíl od monitorů CRT není dosvit obrazu na monitorech trvalý. Přesto však je třeba předcházet zobrazení statického obrazu po dlouhou dobu. Dosvit obrazu odstraníte tak, že monitor dálkovým ovladačem přepnete do pohotovostního režimu nebo jej hlavním vypínačem vypnete, a to na dobu, po kterou byl předchozí obraz zobrazen. Jestliže byl obraz na obrazovce přítomen například hodinu a zůstal po něm zbytkový obraz, monitor je třeba na jednu hodinu přepnout do pohotovostního režimu nebo vypnout, aby tento obraz zmizel.

- TIP:**
- Tak jako u všech zobrazovacích zařízení doporučujeme zobrazovat pohyblivé obrázky nebo střídát statické obrázky v pravidelných intervalech, kdykoli je obrazovka nečinná, nebo monitor přepnete do pohotovostního režimu či jej vypnete, když jej nepoužíváte.

Obraz bliká

- Pokud používáte opakovač signálu, rozdělovač nebo dlouhý kabel, obraz může být zrnitý nebo může občas blikat. V takovém případě připojte kabel k monitoru přímo bez použití opakovače nebo rozdělovače, případně použijte kvalitnější kabel. Při použití krouceného prodlužovacího kabelu může v závislosti na prostředí, v němž je monitor nebo kabel používán, docházet k zrnitosti. Další informace vám sdělí dodavatel.
- Některé kabely HDMI mohou bránit správnému zobrazení obrazu. Pokud je vstupní rozlišení 1 920 × 2 160, 3 840 × 2 160 nebo 4 096 × 2 160, použijte kabel HDMI schválený k použití s rozlišením 4K.
- Pokud je ovlivněn vnější šum, použijte stíněné kabely.

Obraz je nestálý, nezaostřený nebo „plave“

- Zkontrolujte řádné připojení signálního kabelu k počítači.
- Upravte nastavení v nabídce [Picture Mode] (Obrazový režim) zaškrtnutím obrázku na obrazovce.
- Při změně režimu zobrazení bude možná třeba znovu upravit nastavení OSD Image Adjust (Seřízení obrazu OSD).
- Ověřte kompatibilitu a doporučená časování signálu u monitoru a grafické karty.
- Pokud se text zobrazuje zkresleně, změňte zobrazovací režim na neprokládaný a použijte obnovovací kmitočet 60 Hz.
- Pokud zapnete napájení nebo změníte nastavení, obraz může být zkreslený.

Obraz se nezobrazuje správně

- Pomocí ovládacích prvků Image Adjust (Seřízení obrazu) zvětšíte nebo zmenšíte velikost obrazu.
- Zkontrolujte, zda na grafické kartě nebo v používaném systému bylo zvoleno podporované rozlišení.
- V případě pochybností si potřebné informace o změně rozlišení vyhledejte v uživatelské příručce grafické karty nebo systému.

Vybrané rozlišení není zobrazeno správně

- V nabídce OSD ověřte, zda je vybráno správné rozlišení.
- Při výběru příliš vysokého nebo příliš nízkého rozlišení se zobrazí výstražné okno „OUT OF RANGE“ (Mimo rozsah). V připojeném počítači nastavte podporované rozlišení.

Kontrast videa je příliš vysoký nebo příliš nízký

- Ověřte, zda je pro vstupní signál vybrána správná možnost pro [Video Range] (Rozsah videa). To platí pouze pro video signály na vstupech HDMI a USB-C.
 - Černá je „rozdrcená“ a bílá je „přistřížená“ – změňte možnost [Video Range] (Rozsah videa) na [Raw Signal] (Hrubý signál). „Rozdrcená“ černá a „přistřížená“ bílá se mohou vyskytnout tehdy, když je volba [Video Range] (Rozsah videa) nastavená na [Expanded Signal] (Rozšířený signál) a úroveň barev ve zdrojovém videosignálu jsou RGB Full (RGB 0–255), což zapříčiňuje ztrátu detailů ve stínech a světlých místech, a obraz se tak jeví příliš kontrastní.
 - Černá je tmavě šedá a bílá je matná – změňte možnost [Video Range] (Rozsah videa) na [Expanded Signal] (Rozšířený signál). Zmatnění černé a bílé může nastat, když je volba [Video Range] (Rozsah videa) nastavena na [Raw Signal] (Hrubý signál) a úroveň barev zdrojového videosignálu jsou RGB Limited (RGB 16–235), což následně zabraňuje monitoru dosáhnout plného rozsahu jasu a zdá se, že obraz postrádá kontrast.

V závislosti na zobrazeném vzorku se mohou na obrazovce objevit světlé svislé nebo vodorovné pruhy. Nejedná se o vadu výrobku ani o zhoršení jeho vlastností.

Hardwarové potíže

Tlačítka nereagují

- Vypojte napájecí kabel monitoru ze zásuvky. Monitor se vypne a resetuje.
- Zkontrolujte hlavní vypínač na monitoru.
- Po zapnutí hlavního vypínače trvá spuštění monitoru přibližně 30 sekund nebo déle. Během spouštění není možné zařízení používat. Počkejte na dokončení spouštění.

Žádný zvuk

- Zkontrolujte, zda je zvukový kabel správně připojen.
- Zkontrolujte, zda je možnost [Mute] (Ztlumení) aktivní. Pomocí dálkového ovladače aktivujte nebo deaktivujte funkci ztlumení.
- Zkontrolujte, jestli je [Volume] (Hlasitost) nastavena na minimum.
- Zkontrolujte, zda počítač podporuje zvukový signál.

V případě nejasností se obraťte na dodavatele.

- Pokud není připojeno audio zařízení HDMI-CEC, nastavte [Audio Receiver] (Audio přijímač) na [Off] (Vypnuto).

Dálkový ovladač nefunguje

- Mohlo dojít k vybití baterií. Vyměňte baterie a ověřte, zda dálkový ovladač funguje.
- Zkontrolujte, zda jsou baterie vloženy správně.
- Ověřte, že dálkovým ovladačem míříte na senzor na monitoru.
- Zkontrolujte stav [Lock Settings] (Nastavení zámku).
- Systém dálkového ovládání nemusí fungovat, pokud bude senzor na monitoru vystaven přímému slunečnímu záření, silnému zdroji světla nebo pokud bude v cestě překážka.

Rozbočovač USB nefunguje

- Zkontrolujte, zda je kabel USB řádně připojen. Nahlédněte do uživatelské příručky k zařízení USB.
- Zkontrolujte, zda je výstupní port USB na monitoru připojen k výstupnímu portu USB na počítači. Ujistěte se, že je počítač ZAPNUTÝ nebo že je [USB Power] (Napájení přes USB) nastaveno na [On] (Zapnuto).

Ovládání přes rozhraní USB, RS-232C nebo LAN není dostupné

- Zkontrolujte rozhraní RS-232C (reverzní typ) a kabel sítě LAN. Je potřeba použít kabel sítě LAN kategorie 5 a vyšší.

■ Signalizace indikátoru napájení

Indikátor LED na monitoru nesvítí (nesvítí modře ani červeně) (viz [str. 19](#))

- Zkontrolujte, zda je napájecí kabel správně připojen k monitoru i k elektrické zásuvce a zda je zapnut hlavní vypínač na monitoru.
- Ujistěte se, že počítač není v režimu úspory energie (stiskněte libovolnou klávesu nebo pohněte myš).)
- Ujistěte se, že je volba [Power Indicator] (Indikátor napájení) v nastavení [Protect] (Ochrana) nabídky OSD nastavena na možnost [On] (Zapnuto).

Monitor se automaticky přepíná do pohotovostního režimu

- Nastavte funkci [CEC] na [Off] (Vypnuto). Monitor může přejít do pohotovostního stavu, když připojené zařízení s podporou HDMI-CEC přejde do pohotovostního režimu.
- Zkontrolujte možnost [Power Off Schedule] (Plán vypnutí) v nabídce [Schedule List] (Seznam plánů).

Funkce MediaPlayer nerozpozná paměťové zařízení USB

- Zkontrolujte, zda je k portu USB připojeno paměťové zařízení USB.
- Zkontrolujte formát souboru na paměťovém zařízení USB, pokud jej monitor nerozpozná.

Indikátor LED svítí nebo bliká barevně (kromě modré barvy)

- Mohlo dojít k závadě; obraťte se na dodavatele.
- Pokud je monitor vypnutý kvůli vnitřní teplotě, která je vyšší, než je normální provozní teplota, kontrolka LED šestkrát červeně zabliká. Nechte monitor několik minut vychladnout a poté jej znovu zapněte.
- Monitor by mohl být v pohotovostním režimu.

Stiskněte tlačítko napájení na dálkovém ovladači nebo tlačítko  na monitoru.

Technické údaje

Seznam kompatibilních signálů

Název signálu	Rozlišení	Frekvence skenování		HDMI		USB-C	Poznámky
		Horizontální	Vertikální	MODE1	MODE2		
VGA	640 × 480	31,5 kHz	60 Hz	Ano	Ano	Ano	
SVGA	800 × 600	37,9 kHz	60 Hz	Ano	Ano	Ano	
XGA	1 024 × 768	48,4 kHz	60 Hz	Ano	Ano	Ano	
HD	1 280 × 720	45,0 kHz	60 Hz	Ano	Ano	Ano	
WXGA	1 280 × 800	49,7 kHz	60 Hz	Ano	Ano	Ano	
SXGA	1 280 × 1 024	64,0 kHz	60 Hz	Ano	Ano	Ano	
WXGA	1 360 × 768	47,7 kHz	60 Hz	Ano	Ne	Ano	
	1 366 × 768	47,7 kHz	60 Hz	Ano	Ano	Ano	
SXGA+	1 400 × 1 050	65,3 kHz	60 Hz	Ano	Ano	Ano	
WXGA+	1 440 × 900	55,9 kHz	60 Hz	Ano	Ano	Ano	
UXGA	1 600 × 1 200	75 kHz	60 Hz	Ano	Ano	Ano	
WSXGA+	1 680 × 1 050	65,3 kHz	60 Hz	Ano	Ano	Ano	
Full HD	1 920 × 1 080	67,5 kHz	60 Hz	Ano	Ano	Ano	
WUXGA	1 920 × 1 200	74,6 kHz	60 Hz	Ano	Ano	Ano	
4K/2	1 920 × 2 160	133,3 kHz	60 Hz	Ano	Ano	Ano	
4K	3 840 × 2 160	54 kHz	24 Hz	Ano	Ano	Ano	
	3 840 × 2 160	56,3 kHz	25 Hz	Ano	Ano	Ano	
	3 840 × 2 160	67,5 kHz	30 Hz	Ano	Ano	Ano	
	3 840 × 2 160	112,5 kHz	50 Hz	Ne	Ano	Ano	
	3 840 × 2 160	135 kHz	60 Hz	Ne	Ano	Ano	Doporučené časování signálu
	4 096 × 2 160	54 kHz	24 Hz	Ano	Ano	Ano	Komprimovaný obrázek
	4 096 × 2 160	56,3 kHz	25 Hz	Ne	Ano	Ano	Komprimovaný obrázek
	4 096 × 2 160	67,5 kHz	30 Hz	Ne	Ano	Ano	Komprimovaný obrázek
	4 096 × 2 160	112,5 kHz	50 Hz	Ne	Ano	Ano	Komprimovaný obrázek
	4 096 × 2 160	135 kHz	60 Hz	Ne	Ano	Ano	Komprimovaný obrázek
HDTV (1080p)	1 920 × 1 080	27 kHz	24 Hz	Ano	Ano	Ano	
	1 920 × 1 080	28,1 kHz	25 Hz	Ano	Ano	Ano	
	1 920 × 1 080	33,8 kHz	30 Hz	Ano	Ano	Ano	
	1 920 × 1 080	56,3 kHz	50 Hz	Ano	Ano	Ano	
	1 920 × 1 080	67,5 kHz	60 Hz	Ano	Ano	Ano	
HDTV (1080i)	1 920 × 1 080 (prokládané)	28,1 kHz	50 Hz	Ano	Ano	Ne	
	1 920 × 1 080 (prokládané)	33,8 kHz	60 Hz	Ano	Ano	Ne	
HDTV (720p)	1 280 × 720	37,5 kHz	50 Hz	Ano	Ano	Ano	
	1 280 × 720	45,0 kHz	60 Hz	Ano	Ano	Ano	
SDTV (576p)	720 × 576	31,3 kHz	50 Hz	Ano	Ano	Ano	
SDTV (480p)	720 × 480	31,5 kHz	60 Hz	Ano	Ano	Ano	
SDTV (576i)	720 × 576 (prokládané)	15,6 kHz	50 Hz	Ano	Ano	Ne	
SDTV (480i)	720 × 480 (prokládané)	15,7 kHz	60 Hz	Ano	Ano	Ne	

Specifikace produktu

Model	ME432	ME502	ME552	ME652	
LCD modul	Úhlopříčka 42,5" / 107,99 cm	Úhlopříčka 49,5" / 125,73 cm	Úhlopříčka 54,6" / 138,78 cm	Úhlopříčka 64,5" / 163,90 cm	
	Rozteč pixelů:	0,245 mm	0,285 mm	0,315 mm	0,372 mm
	Rozlišení	3 840 × 2 160			
	Barva:	Více než 1 073 milionů barev (v závislosti na použité grafické kartě)			
	Brightness (Jas)*6:	400 cd/m ² (max.)	450 cd/m ² (max.)		
	Kontrastní poměr:	1 200 : 1	5 000 : 1	1 200 : 1	
	Pozorovací úhel:	89° (typ) při CR > 10			
Frekvence	Horizontální:	15–135 kHz (HDMI) / 30–135 kHz (DisplayPort přes USB)			
	Vertikální:	23–76 Hz			
Pixelové hodiny	25–600 MHz (HDMI) 25–600 MHz (DisplayPort přes USB)				
Viditelná velikost	941,18 × 529,42 mm	1 095,84 × 616,41 mm	1 209,60 × 680,40 mm	1 428,48 × 803,52 mm	
Vstupní signál					
DisplayPort	Konektor USB Type-C	Digital RGB, YUV	DisplayPort (až 3 840 × 2 160 (60 Hz)*1, HDCP 1.3/2.2)		
HDMI	HDMI konektor	Digital RGB, YUV	HDMI (až 4 096 × 2 160 (60 Hz)*1, HDCP 1.4/2.2)		
Audio konektor					
AUDIO vstup	USB Type-C	Digitální audio	PCM 32, 44,1, 48 kHz (16/20 bitů)		
	HDMI konektor	Digitální audio	PCM 32, 44,1, 48 kHz (16/20 bitů)		
AUDIO výstup	STEREO Mini Jack:	Analogový zvuk	Stereo L/R 0,5 Vrms		
	HDMI konektor (ARC*2)	Digitální audio	PCM 32, 44,1, 48 kHz (16/20/24 bitů)		
	SPDIF konektor	Digitální audio signál	Pro digitální audio výstup		
Výstup reproduktoru	Interní reproduktor 10 W + 10 W (stereo)				
Řízení	RS-232C IN:	9 Pin D-sub			
	LAN:	RJ-45 10 BASE-T / 100 BASE-TX x 2			
	Vzdálený vstup:	Stereo mini Jack Ø 3,5 mm			
USB	USB-A	USB 2.0 výstupní port, DC 5 V / 500 mA (max.) x1, USB 3.0 výstupní port, DC 5 V / 900 mA (max.) x2			
	USB Type-C	Napájecí port, 5 Vss. / 3 A (max.)			
Zdroj napájení	2,2–0,9 A při 100–240 V stř., 50/60 Hz	2,0–0,8 A při 100–240 V stř., 50/60 Hz	2,6–1,1 A při 100–240 V stř., 50/60 Hz	3,1–1,3 A při 100–240 V stř., 50/60 Hz	
Spotřeba energie					
	Normální provoz*5:	Přibližně 90 W	Přibližně 85 W	Přibližně 120 W	Přibližně 140 W
	Úsporný režim*5 (LED svítí oranžově):	2 W nebo méně			
	Úsporný režim*5 (LED bliká oranžově):	0,5 W nebo méně			
Provozní prostředí	Teplota*3:	0–40 °C / 32–104 °F			
	Vlhkost vzduchu:	20–80 % (bez kondenzace)			
	Nadmořská výška:	3 000 m nebo méně (jas se může s nadmořskou výškou snižovat)			
Skladovací prostředí	Teplota:	–20–60 °C / –4–140 °F			
	Vlhkost vzduchu:	10–90 % (bez kondenzace) / 90 % – 3,5 % x (teplota – 40 °C) při více než 40 °C			
Rozměr*4	s rukojetí	964,6 (Š) × 552,5 (V) × 71,4 (H) mm	1 118,6 (Š) × 639,2 (V) × 71,4 (H) mm	1 233,0 (Š) × 703,5 (V) × 71,4 (H) mm	1 463,3 (Š) × 838,3 (V) × 81,6 (H) mm
	bez rukojeti	964,6 (Š) × 552,5 (V) × 62,0 (H) mm	1 118,6 (Š) × 639,2 (V) × 62,0 (H) mm	1 233,0 (Š) × 703,5 (V) × 62,0 (H) mm	1 463,3 (Š) × 838,3 (V) × 68,0 (H) mm
Hmotnost	Přibl. 9,4 kg (20,7 libry)	Přibl. 11,7 kg (25,8 libry)	Přibl. 13,2 kg (29,1 libry)	Přibl. 23,9 kg (52,7 libry)	
Úhel náklonu	±15°				
Montážní rozhraní	200 mm × 200 mm (M6, 4 otvory)	400 mm × 400 mm (M6, 4 otvory)		600 mm × 400 mm (M8, 4 otvory)	

POZNÁMKA: • Technické údaje podléhají změnám bez předchozího upozornění.

*1: Komprimovaný obraz.

*2: Jen HDMI IN1 (Vstup HDMI 1).

*3: V případě použití desky pro volitelné doplňky vám podrobné informace sdělí dodavatel.

*4: Rozměry jsou udávány pouze pro monitor a nezahrnují odnímatelné díly, které z něj vystupují.

*5: Bez žádné volby, s továrním nastavením.

*6: Úroveň jasu se mění v závislosti na nastavení vstupu, nastavení obrazu, prostředí instalace a parametrech jednotlivých produktů.

Celkový jas se snižuje se stárnutím produktu v důsledku postupného přibližování konce životnosti. Produkt nezachovává neměnnou úroveň jasu po celou dobu své životnosti.

Dodatek-A Externí zdroje

Další dokumenty s technickými údaji, příslušenství a volitelné softwarové aplikace, na něž je odkazováno v příručce k tomuto produktu, jsou uvedeny níže.

■Regionální webové stránky

Celý svět: <https://www.sharp-nec-displays.com/global/>

Severní Amerika: <https://www.sharpnecdisplays.us/>

Evropa, Rusko, Střední východ a Afrika: <https://www.sharpnecdisplays.eu/p/hq/en/home.xhtml>

■Další dokumenty

PDF dokument „External Control“ (Externí ovládání)

V tomto dokumentu je popsán komunikační protokol pro externí ovládání monitoru a načítání informací z monitoru přes rozhraní RS-232C nebo LAN. Protokol využívá kódovaný binární přenos a vyžaduje výpočet kontrolního součtu. Většinu funkcí monitoru lze ovládat prostřednictvím těchto příkazů. Pro méně náročné aplikace (viz níže) je rovněž k dispozici jednodušší protokol.

Tento dokument můžete stáhnout z našich webových stránek pro váš region.

Pro účely rychlejšího vývoje je k dispozici prostředí SDK (Software Development Kit) založené na programovacím jazyce Python, které zapouzdřuje tuto komunikaci v knihovně v jazyce Python.

<https://github.com/SharpNECDisplaySolutions/necpdsdk>

■Software

Software můžete stáhnout z našich webových stránek.

https://www.sharp-nec-displays.com/dl/en/dp_soft_lineup.html

Software Display Wall Calibrator



Tento software poskytuje možnost pokročilé konfigurace videostěn a přesného sjednocení barev na základě kalibrace monitorů pomocí externího snímače barev. Je vhodný k dosažení co nejlepší shody jasu a barev mezi monitory zapojenými do sestavy více monitorů (např. videostěny) a ke konfiguraci nastavení týkajících se videostěn. Software je kompatibilní s operačním systémem Microsoft Windows a macOS a je placený. Může vyžadovat použití podporovaného externího snímače barev. Kontaktujte autorizovaného prodejce nebo navštivte našeho webové stránky ve vašem regionu pro informace o koupi a dostupnosti.

Software NaViSet Administrator



Tento bezplatný software je pokročilý a výkonný síťový systém pro řízení, monitorování a správu majetku pro monitory a projektory. Software je k dispozici pro Microsoft Windows a macOS.

Poslední verze softwaru NaViSet Administrator je dostupná na našich webových stránkách.

Information Display Downloader

Tento software poskytuje nejnovější aplikace a firmware, aby byl monitor stále aktuální. Tento software je dostupný pro Microsoft Windows. Information Display Downloader lze stáhnout z následující webové stránky SHARP.

<https://business.sharpusa.com/product-downloads>

<https://www.sharp.eu/download-centre>

Dodatek-B Seznam nabídek běžných nastavení

Výchozí hodnoty mohou být poskytnuty na vyžádání.

Picture (Obrázek)

Picture (Obrázek)	
Picture mode (Režim obrazu)	Obsahuje předkonfigurovaná nastavení obrazu vhodná pro jednotlivá prostředí, ve kterých lze toto zařízení používat, stejně jako možnost přizpůsobení nastavení dle požadavků diváka. TIP: • Změnou libovolného nastavení v [Picture mode] (Režim obrazu) v nabídce OSD se změní pouze nastavení pro aktuální vstup.
Native (Nativní)	Standardní nastavení.
Retail (Maloobchodní)	Jasně, živé barvy ideální pro reklamu a branding.
Conferencing (Konference)	Nižší teplota barev, optimalizováno pro přirozené podání lidské pleti.
Highbright (Vysoký jas)	Maximální jas podsvícení s vyšší teplotou barev pro jasnější okolní prostředí.
Transportation (Přeprava)	Maximální jas podsvícení s vysokým kontrastem pro čtení textu za všech podmínek.
Custom (Vlastní)	Přizpůsobitelné nastavení.
Backlight (Podsvícení)	Slouží k úpravě celkového jasu obrazu a pozadí. Úpravu provedete stisknutím [+] nebo [-]. TIP: • Když je vybráno [On] (Zapnuto) v nabídce [Ambient Light Sensing] (Snímání okolního světla) v nabídce [Advanced] (Pokročilé), tuto funkci nelze změnit.
Backlight Dimming (Stmívání podsvícení)*1, *3	Dynamicky upravuje podsvícení LCD v závislosti na vstupním signálu, který je zobrazen.
Video Black Level (Video Úroveň černé)*1	Upravuje jas černé.
Gamma (Gama)*2	Vyberte gama korekci monitoru pro nejlepší kvalitu obrazu. Výběr závisí na požadovaném použití.
Native (Nativní)	Gamma korekci zajišťuje LCD panel.
2.2	Typický monitor gama pro použití s počítačem.
2.4	Typická nastavení gama pro použití s videi, jako jsou disky DVD a Blu-ray.
S Gamma (S Gama)	Speciální gama pro určité typy filmů. Zesiluje světlé části a zeslabuje tmavé části obrazu (S-Curve).
Dicom Sim.	Křivka DICOM GSDF simulovaná pro typ LCD. POZNÁMKA: • Nepoužívejte k diagnostickým účelům.
Programmable (Programovatelné)	Použitím našeho volitelného softwaru může být načtena programovatelná gama křivka.
Color (Barva)	
Color (Barva)*1, *3	Upravuje sytost barev obrazovky. Stiskněte tlačítko + nebo – pro nastavení.
Color Temperature (Teplota barvy)	Upravuje teplotu barev na celé obrazovce. Nízká teplota barev způsobuje zabarvení obrazovky do červena. Vysoká teplota barev způsobuje zabarvení obrazovky do modra. Pokud je nutné provést další úpravy barevné teploty, je možné upravit jednotlivé komponenty R/G/B bílé barvy. Chcete-li upravit úroveň R/G/B, nastavte jako [Color Temperature] (Teplota barev) volbu [Custom] (Vlastní). MaxValue odpovídá nativnímu bílému bodu panelu a OSD zobrazuje [Native] (Nativní). TIP: • Když je v nabídce [Gamma] (Gama) vybráno [Programmable] (Programovatelné), tato funkce by měla být pevně nastavena na možnost [Native] (Nativní). • V závislosti na aplikaci nebo obsahu přehrávače MediaPlayer tato funkce nemusí fungovat.
Color Control (Ovládání barev)*1, *3	Individuálně upravuje odstín červené, žluté, zelené, azurové, modré a purpurové barvy. Můžete například změnit červenou na žlutou nebo purpurovou.
Contrast (Kontrast)	Upravuje jas obrazu ve vztahu ke vstupnímu signálu. Stiskněte tlačítko + nebo – pro nastavení.

Picture (Obrázek)

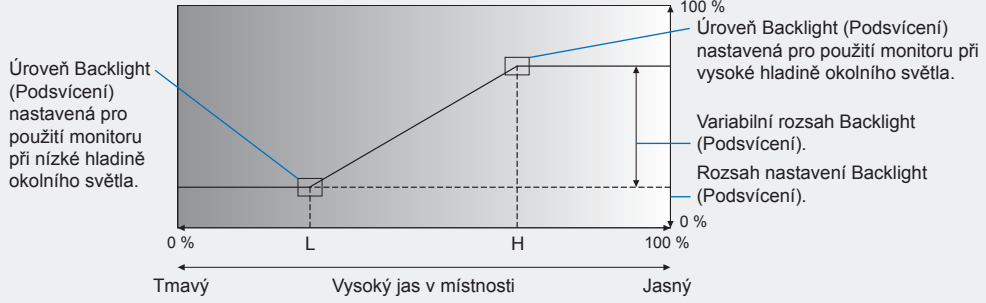
Advanced (Pokročilé)	
HDR Mode (Režim HDR)* ³ , * ⁴ Pouze vstup HDMI	Umožňuje výběr preferované gama korekce ve chvíli, kdy monitor detekuje signál HDR. TIP: • V závislosti na aplikaci nebo obsahu přehrávače MediaPlayer tato funkce nemusí fungovat.
Sharpness (Ostrost)* ¹ , * ³	Upravuje ostrost obrazu. Stiskněte tlačítko + nebo – pro nastavení.
Adaptive Contrast (Adaptivní kontrast)* ¹ , * ³	Nastaví úroveň úpravy pro dynamický kontrast. Pokud je nastavena možnost [High] (Vysoká), obraz je zobrazen jasně, ale jas je nestabilní kvůli velké mezeře v kontrastu.
Aspect (Poměr stran)* ¹ , * ³	Nastaví poměr stran obrazu na obrazovce nebo ručně upraví úroveň a polohu přiblížení. TIP: • [Zoom] (Přiblížení) není k dispozici pro obraz se vstupním rozlišením 4K.
Normal (Normální)	Zobrazuje poměr stran při odeslání ze zdroje.
Full (Úplné)	Vyplní celou obrazovku.
Wide (Širokouhlé)	Rozšiřuje letterbox signál 16 : 9 tak, aby vyplnil celou obrazovku.
1:1	Zobrazuje obraz ve formátu 1 × 1 pixel. (Pokud je vstupní rozlišení vyšší než rozlišení doporučené, obraz se zmenší, aby se vešel na obrazovku).
Zoom (Přiblížení)	Roztáhne/zmenší obraz. TIP: • Nedojde ke zobrazení těch oblastí roztaženého obrazu, které jsou mimo aktivní oblast obrazovky. Zmenšený obraz může vykazovat určité zhoršení obrazu.
Zoom (Přiblížení)	Při přiblížení je zachován poměr stran.
Ambient Light Sensing (Snímač okolního světla)	<p>Podsvícení LCD panelu lze nastavit tak, aby v závislosti na množství okolního světla v místnosti došlo k jeho zesílení nebo zeslabení. Pokud je místnost jasná, monitor nastaví jas tak, aby tomuto prostředí odpovídal.</p> <p>Pokud je místnost tmavá, monitor odpovídajícím sníží svůj jas. Účelem této funkce je učinit zážitek ze sledování za různých světelných podmínek příjemnějším pro oči.</p> <p>Nastavení parametrů prostředí:</p> <p>V možnosti [Ambient Light Sensing] (Snímač okolního světla) v OSD vyberte [On] (Zapnuto) a nastavte [Illuminance] (Intenzita osvětlení) a [Backlight] (Podsvícení).</p> <p>In Bright (Ve světle): Nastavení pro použití ve světlé místnosti. Illuminance (Intenzita osvětlení) Hladina světla ve světlé místnosti. Backlight (Podsvícení) Maximální úroveň podsvícení ve světlé místnosti.</p> <p>In Dark (Ve tmě): Nastavení pro použití v tmavé místnosti. Illuminance (Intenzita osvětlení) Hladina světla v tmavé místnosti. Backlight (Podsvícení) Minimální úroveň podsvícení v tmavé místnosti.</p> <p>Human Sensing (Snímání lidské přítomnosti): Zobrazuje aktuální úroveň nastavení možnosti [Illuminance] (Intenzita osvětlení) a [Backlight] (Podsvícení).</p> <p>Jakmile je povolena možnost [Ambient Light Sensing] (Snímač okolního světla), úroveň podsvícení obrazovky se automaticky mění podle světelných podmínek v místnosti (viz obrázek níže).</p>  <p>L – Pro monitor nastavená Illuminance (Intenzita osvětlení), která se použije při nízké hladině okolního osvětlení. H – Pro monitor nastavená Illuminance (Intenzita osvětlení), která se použije při vysoké hladině okolního osvětlení.</p> <p>TIP: • Při nastavení na možnost [On] (Zapnuto) nelze [Backlight] (Podsvícení) změnit. • Nezakrývejte volitelnou jednotku senzoru, když je aktivována možnost [Ambient Light Sensing] (Snímač okolního světla). Možnost [Ambient Light Sensing] (Snímač okolního světla) je povolena, když je nastavena na [On] (Zapnuto).</p>
Reset	Obnoví do továrního nastavení všechna nastavení nabídky obrazu kromě [Picture Mode] (Režim obrazu).

*¹: Tato funkce není dostupná, když je na vstupu nastaveno [HOME] (Doma).

*²: Tato funkce není dostupná, když je možnost [Picture Mode] (Režim obrazu) nastavena na jinou hodnotu než [Custom] (Vlastní).

*³: Tato funkce není dostupná, když je možnost [Color Temperature] (Teplota barvy) nastavena na [Thru] (Přechod).

*⁴: Tato funkce není dostupná, když je aktuálním vstupem [USB-C].

Audio

Audio	
Audio Mode (Režim Audio)	Obsahuje předkonfigurovaná nastavení obrazu vhodná pro jednotlivá prostředí, ve kterých lze toto zařízení používat, stejně jako možnost přizpůsobení nastavení dle požadavků diváka. TIP: • Změnou libovolného nastavení položky [Audio Mode] (Režim Audio) v nabídce OSD se změní pouze nastavení pro aktuální vstup.
Native (Nativní)	Standardní nastavení.
Retail (Maloobchodní)	Prostorový zvuk pro čistotu zvuku v maloobchodních prodejnách.
Conferencing (Konference)	Optimalizované nastavení pro čistotu zvuku v konferenčních místnostech.
Highbright (Vysoký jas)	Nejnižší úroveň jasu, abyste se mohli soustředit na vizuální zprávu (zvuk je ztlumený).
Transportation (Přeprava)	Nejnižší úroveň jasu, aby se zabránilo rušení ve veřejných prostorách (zvuk je vypnutý).
Custom (Vlastní)	Přizpůsobitelné nastavení.
Volume (Hlasitost)	Zvyšte nebo snižte výstupní úroveň zvuku.
Balance (Vyvážení)	Nezávislé zvukové kanály pro směrování zvukového signálu. Stisknutím tlačítka – nebo + upravte vyvážení zvuku mezi levým a pravým reproduktorem.
Treble (Výšky)	Zvýrazňuje nebo snižuje rozsah vysokých frekvencí ve zvukovém signálu. Stisknutím tlačítka + zvýšíte [Treble] (Výšky). Stisknutím tlačítka – snížíte [Treble] (Výšky).
Bass (Basy)	Zvýrazňuje nebo snižuje rozsah nízkých frekvencí ve zvukovém signálu. Stisknutím tlačítka + zvýšíte [Bass] (Basy). Stisknutím tlačítka – snížíte [Bass] (Basy).
Reset	Obnoví všechna nastavení nabídky zvuku zpět na tovární nastavení kromě [Audio Mode] (Režim Audio)

Dodatek-c Seznam nabídek nastavení správce

Input & Output (Vstup a výstup)

Input & Output (Vstup a výstup)	
Input Change (Změna vstupu)	
Startup App (Spouštěcí aplikace)	Nastaví, která aplikace se má automaticky spustit.
Auto Input Change (Automatická změna vstupu)	<p>Pokud je tato možnost povolena, může detekovat a měnit vstupy, když je signál aplikován nebo ztracen. Umožňuje přizpůsobení priority vstupu.</p> <p>TIP: • Tato možnost není dostupná, pokud jsou povoleny tyto možnosti nabídky OSD: Možnost [Human Sensing] (Snímání lidské přítomnosti) v nabídce [Setup] (Nastavení) je povolena.</p>
None (Žádný)	<p>Monitor nevyhledává video signál na jiných vstupních připojeních.</p> <p>Pokud na aktuálním vstupu dojde ke ztrátě video signálu nebo pokud je monitor ručně přepnut na vstup, který video signál nemá, obrazovka zčerná a LED bude blikat zeleně. Pokud je povolena funkce [Power Save] (Úspora energie), monitor po uplynutí doby nastavené pro [Power Save] (Úspora energie) přejde do úsporného režimu.</p>
First Detect (První detekce)	<p>Monitor nevyhledává video signál na jiných vstupních připojeních, zatímco aktuální vstup má video signál.</p> <p>Pokud aktuální vstupní připojení neobsahuje videosignál, monitor vyhledá video signál na ostatních připojeních vstupu videa. Pokud je nalezen video signál, monitor se automaticky přepne z aktuálního vstupu na vstup s aktivním zdrojem videa.</p>
Last Detect (Poslední detekce)	<p>Monitor aktivně vyhledává video signál na ostatních vstupních připojeních, i když je přítomen aktuální video signál. Když je nový zdroj videosignálu připojen k jinému vstupnímu připojení, monitor se automaticky přepne na nově nalezený zdroj videa.</p> <p>Pokud na aktuálním vstupním připojení dojde ke ztrátě video signálu, monitor vyhledá video signál na ostatních připojeních video vstupu. Pokud je nalezen video signál, monitor se automaticky přepne z aktuálního vstupu na vstup s aktivním zdrojem videa.</p>
Custom Detect (Vlastní detekce)	<p>Monitor vyhledává pouze video signál na vstupech vybraných pro čísla priority. Pokud dojde ke ztrátě signálu, monitor vyhledá signál v pořadí priority a automaticky se přepne na vstup s nejvyšší prioritou, který najde u aktivního video signálu. Monitor tyto vstupy aktivně vyhledává. Pokud aktuální vstup signálu nemá prioritu 1 a na vstup přiřazený prioritě 1 je přiveden nový signál, monitor se automaticky přepne na vstup s vyšší prioritou.</p>
Custom (Vlastní): Priority 1 (Priorita 1) Custom (Vlastní): Priority 2 (Priorita 2): Custom (Vlastní): Priority 3 (Priorita 3)	
Input Name Setting (Nastavení názvu vstupu)	<p>Umožňuje nastavení vlastního názvu pro režim vstupu pro každý vstupní konektor.</p> <p>Zaškrtněte [Input Alias Switch] (Přepínač alias vstupu) a vyberte vstup, u kterého chcete změnit název.</p>
Input Select Setting (Nastavení výběru vstupu)	<p>Nastavuje vstupy dostupné v nabídce Změna vstupu.</p> <p>On (Zapnuto): Vstup je dostupný v seznamu vstupů.</p> <p>Off (Vypnuto): Vstup není dostupný v seznamu vstupů.</p> <p>Auto (Automaticky): Zobrazte název vstupu pouze tehdy, je-li připojen kabel.</p>

Input & Output (Vstup a výstup)	
Signal Setting (Nastavení signálu)	
HDMI Mode (Režim HDMI)	Vybírá typ režimu HDMI (verze) [Mode1] (Režim 1) nebo [Mode2] (Režim 2). Mode1 (Režim 1): Maximální rozlišení je 3 840 × 2 160 (30 Hz). Mode2 (Režim 2): Maximální rozlišení je 3 840 × 2 160 (60 Hz), HDCP 2.2 nebo HDR.
USB-C Setting (Nastavení USB-C)	Auto (Automaticky): Doporučené nastavení. Obecně se používá s většinou komerčně dostupných kabelů USB Type-C. USB2.0 (USB 2.0): Nastaví kompatibilitu na USB 2.0 pro zlepšení detekce a komunikace. TIP: • Pokud je operace nestabilní, místo použití nastavení USB 2.0 vyzkoušejte kabel USB Type-C od jiného výrobce.
Video Range (Rozsah videa)	S ohledem na video signál upravte rozsah gradace, který se má použít tak, aby u obrazu došlo k lepšímu kontrastu bílé a černé. TIP: • Tato funkce je dostupná pouze v případě, že je vybraný vstupní signál [HDMI] nebo [USB-C]. Auto (Automaticky): Automaticky nastaví vstupní signály identifikací připojeného zařízení. Expanded Signal (Rozšířený signál): Pro nastavení audio-vizuálního zařízení. Rozšiřuje vstupní signály z hodnoty šedé v rozsahu 16–235 na rozsah 0–255. Raw Signal (Hrubý signál): Pro nastavení v počítači. Vstupní signály se zobrazí jako hodnota šedé v rozsahu 0–255.
Sound Setting (Nastavení zvuku)	
Line Out	Nastavuje hlasitost výstupu zvuku z výstupního konektoru zvuku. Hlasitost z digitálního audio výstupního (optického) konektoru je pevná bez ohledu na nastavení.
Fix (Oprava)	Opraví hlasitost z výstupního audio konektoru. Upravte hlasitost pomocí externího zařízení.
Variable (Variabilní)	Hlasitost z reproduktorů tohoto monitoru a výstupního audio konektoru můžete upravit současně pomocí možnosti „Hlasitost“.
Internal Speaker (Interní reproduktor)	Povolí nebo zakáže výstup zvuku z interních reproduktorů.
Audio Delay (Zpoždění zvuku)	Tuto možnost vyberte, pokud je mezi obrazem videa a výstupem zvukového signálu znatelné zpoždění. Když je tato možnost zapnuta, zvukový signál může být zpožděn v rozmezí 0–100 milisekund. To umožňuje, aby zpoždění ve videu, ke kterému může dojít v důsledku zpracování videa, jakým je např. DEINTERLACE (odstraňování prokládání), bylo vyrovnáno stejným zpožděním ve zvukovém signálu, aby se zabránilo chybám synchronizace rtů.
Audio Delay (Zpoždění zvuku)	
Delay Time (Zpoždění času)	
CEC	
CEC	Umožňuje spolupráci ovládání, když jsou zařízení CEC připojena k monitoru přes HDMI. Bezdrátové dálkové ovládání monitoru lze použít k ovládání některých funkcí přehrávače médií. V případě, že je povoleno [CEC], funkce CEC bezdrátového dálkového ovládání jsou následující: 1 (⏪), 2 (▶), 3 (⏩), 5 (■), 6 (⏸), ENT (Vstup), EXIT (Výstup), ▲, ▼, ◀, ▶, MUTE (Ztlumení), VOL+ (Zesílení), VOL– (Zeslabení). V závislosti na typu připojeného zařízení nemusí funkce CEC fungovat tak, jak je popsáno. Ne všichni výrobci poskytují stejnou úroveň integrace a řízení CEC nebo mohou poskytovat pouze podporu pro své produkty.
Auto Turn Off (Automatické vypnutí)	Zařízení kompatibilní s HDMI-CEC přejde do pohotovostního režimu současně s monitorem, když na dálkovém ovladači stisknete tlačítko STANDBY nebo když na monitoru stisknete tlačítko  . TIP: • Připojené zařízení kompatibilní s HDMI-CEC nemusí přejít do pohotovostního režimu, pokud nahrává.
Audio Receiver (Audio přijímač)	Když je vybrána možnost [Enable] (Povolit), interní reproduktor je ztlumen a připojené audio zařízení s funkcí ARC vydává zvuk. Když je vybrána možnost [Disable] (Zakázat), připojené audio zařízení s funkcí ARC se ztlumí a zvuk vystupuje z interního reproduktoru. TIP: • Při změně nastavení možnosti [Audio Receiver] (Audio přijímač) může výstup zvuku chvíli trvat; nejedná se o poruchu monitoru.
Reset	Obnoví všechna nastavení nabídky vstupu zpět na tovární nastavení kromě [Custom: Priority] (Vlastní: Priorita) a [Input Name Settings] (Nastavení názvu vstupu).

Schedule (Plán)

Schedule (Plán)	
Power On Schedule (Plán zapnutí)	Zapne monitor v určenou dobu. Viz str. 35 .
Add Power On Schedule (Přidat plán zapnutí)	Nastavení pro konfiguraci plánu zapnutí monitoru.
Power Off Schedule (Plán vypnutí)	V určený čas vypne napájení monitoru.
Add Power Off Schedule (Přidat plán vypnutí)	Nastavení pro konfiguraci plánu vypnutí monitoru.
Reboot Schedule (Plán restartu)	V určený čas restartuje systém Android.
Add Reboot Schedule (Přidat plán restartu)	Nastavení pro konfiguraci, kdy restartovat systém Android.
Schedule List (Seznam plánů)	Zobrazuje seznam plánů nakonfigurovaných pro monitor. Plány lze povolit, zakázat, upravit nebo odstranit ze seznamu.
Reset	Obnoví všechna nastavení nabídky plánování zpět na tovární nastavení.

- TIP:
- Před přidáním plánů je třeba nastavit možnost [Date & Time] (Datum a čas).
 - Každý plán musí být nastaven v intervalu 5 minut nebo více.
 - Lze vytvořit až 15 různých rozvrhů.

Network (Síť)

Network (Síť)	
Ethernet	
Ethernet	Nastavuje, zda se má nebo nemá používat konektor LAN. Automaticky nebo ručně konfiguruje IP adresu a informace o síti.
Obtain IP Address Automatically (Získat IP adresu automaticky)	Nastavuje, zda se má IP adresa automaticky získávat ze serveru DHCP. Při ručním nastavování IP adresy a dalších síťových nastavení o požadované informace požádejte správce sítě.
IP Address (IP adresa)	Zadejte IP adresu, kterou má monitor používat v připojené síti, když nepoužíváte možnost [Obtain IP Address Automatically] (Získat IP adresu automaticky).
Default Gateway (Výchozí brána)	Pokud nepoužíváte možnost [Obtain IP Address Automatically] (Získat adresu IP automaticky), zadejte bránu sítě.
Netmask (Maska sítě)	Pokud nepoužíváte možnost [Obtain IP Address Automatically] (Získat adresu IP automaticky), zadejte data masky podsítě pro síť.
DNS 1	Pokud nepoužíváte možnost [Obtain IP Address Automatically] (Získat adresu IP automaticky), zadejte nastavení primárního serveru DNS pro síť.
DNS 2	Pokud nepoužíváte možnost [Obtain IP Address Automatically] (Získat adresu IP automaticky), zadejte nastavení sekundárního serveru DNS pro síť.
MAC Address (MAC adresa)	Zobrazuje [MAC Address] (MAC adresa) monitoru.
Proxy	Nastaví nastavení proxy serveru sítě připojené k monitoru. None (Žádné): Bez nastavení proxy. Manual (Ruční): Nastavte název hostitele, číslo portu a adresu. Proxy Auto-Config (Automatická konfigurace proxy): Nastavte adresu URL, na které je proxy soubor PAC.
Ping	
IP Address (IP adresa)	Nastaví [IP Address] (IP Adresa) pro odeslání [Ping].
Execute (Vykonat)	Kontroluje, zda odpověď může být z [IP Address] (IP Adresa) odeslána na monitor nebo ne odesláním [Ping].
Network Settings (Nastavení sítě)	
HTTP Server	Nastavuje, zda používat funkce serveru HTTP či nikoli.
AMX	Zapíná nebo vypíná detekci z AMX Device Discovery při připojení k síti podporované řídicím systémem NetLinx AMX.
Host Name (Název hostitele)	Zadejte název hostitele sítě připojené k monitoru. Lze zadat až 15 alfanumerických znaků.

Network (Síť)	
Monitor Control (Ovládání monitoru)	
Monitor Control via Network (Ovládání monitoru přes síť)	Nastavuje, zda se má tento monitor ovládat přes síť.
User Name (Uživatelské jméno)	Při připojení k tomuto monitoru nastaví název účtu.
Password (Heslo)	Při připojení k tomuto monitoru nastaví heslo. Stisknutím [OK] pokračujte a vytvořte nové heslo.
Port	Nastavuje číslo portu, který se má použít.
Auto Logout Time (minutes) (Doba automatického odhlášení (minuty))	Nastaví dobu automatického odhlášení po minutách, když neprobíhá žádná komunikace.
Use Secure Protocol for Authentication (K ověření použít zabezpečený protokol)	Povolte použití zabezpečeného protokolu pro ověřování při připojování k tomuto monitoru. Je-li povoleno, nastavuje soubor veřejného klíče.
Public Key File (Soubor veřejného klíče)	Tento monitor podporuje následující veřejné klíče. RSA (2048bit nebo více), DSA, ECDSA-256, ECDSA-384, ECDSA-521, ED25519. Upload (Nahrát): Nahrajte soubor veřejného klíče na tento monitor. Download (Stáhnout): Exportujte soubor veřejného klíče nahraný na tento monitor. Delete (Odstranit): Odstraňte soubor veřejného klíče nahraný na tento monitor.
Reset	Inicializujte nastavení serveru telnet.
IP Address Filter (Filtr IP adres)	Nastaví IP adresu, která zakáže připojení k tomuto monitoru.
Crestron Connected (Crestron připojen)	Viz str. 60 .
Reset	Obnoví všechna nastavení nabídky sítě zpět na tovární nastavení, kromě [Ping] a následujících položek v možnosti [Monitor Control] (Ovládání monitoru): [User Name] (Uživatelské jméno), [Password] (Heslo), [Port], [Auto Logout Time (minutes)] (Doba automatického odhlášení (minuty)), [Use Secure Protocol for Authentication] (K ověření použít zabezpečený protokol).

Network (Síť)	
Crestron Connected (Crestron připojen)	<p>Tento monitor lze ovládat přes síť pomocí zařízení a aplikačního softwaru Crestron Electronics, Inc. Jedná se o funkci pro připojení systému vyvinutého společností Crestron Electronics, Inc., který spravuje a ovládá více systémových zařízení připojených k síti.</p> <p>Podrobnosti naleznete na webových stránkách Crestron Electronics, Inc. https://www.crestron.com/</p> <p>Tento monitor podporuje funkce „Crestron Fusion“ a „Crestron XiO Cloud“ a je kompatibilní se službou Crestron XiO Cloud.</p> <p>Podrobnosti naleznete na webových stránkách Crestron Electronics, Inc. https://www.crestron.com/Products/Featured-Solutions/Crestron-Fusion https://www.crestron.com/Products/Featured-Solutions/XiO-Cloud</p>
Control System (Systém řízení)	
Control System (Systém řízení)* ¹	Nastavuje, zda se má používat Systém řízení, nebo ne. Po dokončení nastavení tuto funkci zapněte.
IP Address (IP adresa)	Nastavuje IP adresu pro systém řízení.
Port	Nastavuje číslo portu pro připojení k systému řízení.
IPID	Nastaví IPID pro systém řízení.
Virtual Control Room Id (ID virtuální řídicí místnosti)	Nastaví ID pro virtuální řídicí místnost. Pokud virtuální řídicí místnost nepoužíváte, nastavte tuto položku na prázdnou.
Use TLS (Použijte TLS)	Nastavuje, zda se má či nemá používat šifrovaná komunikace TLS.
User Name (Uživatelské jméno)	Nastaví uživatelské jméno při použití TLS.
Password (Heslo)	Nastaví heslo při použití TLS.
Verify Certificate (Ověřte certifikát)	Nastavuje, zda se při použití TLS má použít ověření pomocí certifikátu.
Manage Certificate (Správa certifikátu)	Přidejte k tomuto monitoru certifikát systému řízení.
Fusion On-Premises	
Fusion On-Premises* ¹	Nastavuje, zda se má používat Fusion On-Premises či nikoliv. Po dokončení nastavení tuto funkci zapněte.
Port	Nastaví číslo portu pro připojení k Fusion On-Premises.
IPID	Nastaví IPID pro Fusion On-Premises.
Fusion in the Cloud	
Fusion in the Cloud* ¹	Nastavuje, zda se má použít Fusion in the Cloud či nikoliv. Po dokončení nastavení tuto funkci zapněte.
Cloud URL (Cloudová adresa URL)	Nastaví adresu URL aplikace Fusion in the Cloud.
Port	Nastaví číslo portu pro připojení k aplikaci Fusion in the Cloud.
Verify Certificate (Ověřte certifikát)	Nastavuje, zda se při připojování k aplikaci Fusion in the Cloud použít ověření pomocí certifikátu.
Manage Certificate (Správa certifikátu)	Přidejte k tomuto monitoru certifikát Fusion in the Cloud.
XiO Cloud	
XiO Cloud	Nastavuje, zda se má používat XiO Cloud či nikoliv. Po dokončení nastavení tuto funkci zapněte.
Cloud URL (Cloudová adresa URL)	U XiO Cloud nastaví adresu URL.
Host Name (Název hostitele)	Při připojování k XiO Cloud zobrazuje název hostitele.
Serial Number (Sériové číslo)	Při připojování k XiO Cloud zobrazuje sériové číslo.
Model Name (Název modelu)	Při připojení k XiO Cloud zobrazuje název modelu.
MAC Address (MAC adresa)	Při připojení k XiO Cloud zobrazuje MAC adresu.
Auto Discovery (Automatické zjišťování)	Nastavuje, zda se má tento monitor automaticky detekovat či nikoli.
Reset	Inicializujte nastavení „Crestron Connected“.

*¹: Nelze použít současně. Zapnout lze pouze jednu z možností [Control System] (Systém řízení), [Fusion On-Premises] a [Fusion in the Cloud].

Protect (Ochrana)

Protect (Ochrana)	
Power Save Settings (Nastavení úspory energie)	
Power Save (Úspora energie)	<p>Povolí nebo zakáže schopnost monitoru přejít do úsporného režimu.</p> <p>Je-li povoleno, monitor přejde do úsporného režimu poté, co uplyne čas, během něhož nebyl zjištěn žádný vstupní signál nebo došlo ke ztrátě signálu.</p> <p>V možnosti [Mode] (Režim) nastavíte podmínku úspory energie.</p> <p>Když je monitor v úsporném režimu, LED indikátor napájení změní barvu. Viz Tabulka indikátorů napájení (viz str. 19).</p> <p>Za následujících podmínek přejde monitor do stavu vybraného pro [Mode] (Režim):</p> <ul style="list-style-type: none"> • Monitor se vypne stisknutím hlavního vypínače. • Monitor se vypne stisknutím tlačítka POWER ON na dálkovém ovladači. • Monitor se vypne pomocí [Power Off Schedule] (Plán vypnutí) v nabídce [Schedule] (Plán). • Monitor je vypnutý externím ovladačem. <p>Informace o spotřebě energie se dozvíte ve specifikacích monitoru (viz str. 51).</p> <p>Je-li zakázáno, monitor nepřejde do úsporného režimu.</p> <p>TIP: <ul style="list-style-type: none"> • Když je monitor připojen k počítači, grafický adaptér počítače nemusí přestat odesílat digitální data, i když na obrazovce není žádný obraz. Pokud k tomu dojde, monitor se nepřepne do pohotovostního stavu. • Funkce [Power Save] (Úspora energie) je deaktivována, když je v nabídce [Setup] (Nastavení) povolena možnost [Human Sensing] (Snímání lidské přítomnosti)*¹. </p> <p>*¹: Funkce je dostupná pouze po připojení volitelné sensorové jednotky.</p>
Time Settings (Nastavení času)	Nastavuje dobu, po kterou by měl monitor čekat na vstupní signál, než přejde do úsporného režimu.
Mode (Režim)	<p>Když je vybrána možnost [Low Power] (Nízká spotřeba), monitor nemůže detekovat vstupní signál z připojeného zařízení a nezapne se automaticky. Chcete-li monitor zapnout, stiskněte hlavní vypínač na monitoru nebo tlačítko POWER ON na dálkovém ovladači nebo odpojte a znovu připojte signálový kabel zařízení.</p> <p>Když je vybrána možnost [Normal] (Normální), monitor se zapne detekcí vstupního signálu z připojeného zařízení. Při použití funkce externího ovládání nastavte na možnost [Normal] (Normální) (viz str. 42).</p>
USB Power (Napájení USB)	<p>Řídí dodávku energie do portu USB Type-C, když je monitor v pohotovostním stavu.</p> <p>On (Zapnuto): Vždy zajistíte napájení, i když je monitor v pohotovostním stavu.</p> <p>Auto (Automaticky): Napájíte port pouze při připojení zařízení k portu.</p> <p>Off (Vypnuto): Port není napájen.</p> <p>TIP: <ul style="list-style-type: none"> • Spotřeba energie zařízení připojeného k tomuto portu závisí na zařízení USB. </p>
Power Save Message (Zpráva o úspoře energie)	Zobrazí zprávu, když monitor přechází do režimu nízké spotřeby.
Quick Start (Rychlý start)	Když je vybrána možnost [On] (Zapnuto), monitor se rychle vrátí do stavu ON a zobrazí obraz, když je detekován signál nebo když se vrátíte z pohotovostního stavu. Povolení této možnosti zvyšuje spotřebu energie v pohotovostním režimu.
Off if No Operation Home Screen (Vypnuto, pokud neprobíhá žádná operace)	<p>Určuje, zda se má monitor vypnout, když neprobíhá žádná operace z dálkového ovladače, příkazů RS-232C nebo příkazů LAN.</p> <p>Při nastavování možností času na [Home Screen] (Domovské obrazovce) se monitor v určený čas vypne.</p>
Security Settings (Bezpečnostní nastavení)	K použití monitoru je vyžadováno zadání hesla.
Password (Heslo)	Chcete-li změnit nastavení v této nabídce, zadejte aktuální heslo.
Lock Admin Setting (Uzamknout nastavení správce)	Nastavuje, zda je při používání nastavení správce a nástroje Updater nutné heslo.
Start-Up Lock (Zámek spouštění)	Při zapnutí monitoru je vyžadováno heslo.
Control Lock (Zámek ovládání)	Při stisknutí tlačítka na panelu tlačítek displeje nebo na dálkovém ovladači je vyžadováno heslo.

Protect (Ochrana)	
Lock Settings (Nastavení zámku)	Zabraňuje ovládání monitoru bezdrátovým dálkovým ovladačem, tlačítka na monitoru nebo obojím. Když je vybrána možnost [Activate] (Aktivovat), aktivují se všechna nastavení. TIP: <ul style="list-style-type: none"> • [IR] je funkce určená pouze pro tlačítka bezdrátového dálkového ovládání. Tato funkce nezabíjí přístup k tlačítkům na monitoru. • Pro návrat k normálnímu fungování stisknete tlačítko DISPLAY na dálkovém ovládání a podržte ho na déle než pět sekund.
Select (Vybrat)	Vybírá zařízení, [IR], [Key] (Tlačítko) nebo [Key & IR] (Tlačítko a IR).
Mode (Režim)	Vybírá režim [Unlock] (Odemknout), [All Lock] (Uzamknout všechny) nebo [Custom Lock] (Vlastní zámek).
Unlock (Odemknout)	Všechna tlačítka jsou k dispozici pro normální provoz.
All Lock (Uzamknout všechny)	Uzamkne všechna tlačítka.
Custom Lock (Vlastní zámek)	Všechna tlačítka jsou uzamčena kromě těch, která lze jednotlivě odemknout pro vlastní nastavení. Viz str. 38 a str. 39 .
Advanced (Pokročilé)	
User Apps Installation (Instalace uživatelských aplikací)	Nastavuje, zda povolit nebo nepovolit instalaci souborů aplikace apk. POZNÁMKA: <ul style="list-style-type: none"> • U aplikací třetích stran tohoto typu, jež jsou mimo rozsah podpory a záruky, není zaručeno, že budou fungovat. • Před instalací vždy ověřte pravost a bezpečnost aplikace. Některé aplikace mohou ovlivnit činnost jiných aplikací a tohoto monitoru. Může dojít k virové infekci nebo poškození, falšování či krádeži dat.
Application Lock (Zámek aplikace)	Nastavuje, zda chcete zamknout používání následujících aplikací. Povolí nebo zakáže dostupnost některých předinstalovaných aplikací monitoru. Pokud je povoleno, všechny následující aplikace jsou uzamčeny a nelze je používat: <ul style="list-style-type: none"> • Updater (Aktualizátor) • Web Browser (Webový prohlížeč)
Enable USB Drive (Povolit jednotku USB)	Nastavuje, zda povolit nebo nepovolit použití USB flash disku.
Delay Time (Zpoždění času)	Po stisknutí tlačítka POWER ON zpozdí zapnutí monitoru o nastavenou dobu. Zpoždění lze nastavit mezi 0 a 50 sekundami.
Reset	Obnoví všechna nastavení nabídky zabezpečení zpět na tovární nastavení, kromě [Delay Time] (Zpoždění času) a [Security Settings] (Bezpečnostní nastavení).

Setup (Nastavení)

Setup (Nastavení)	
App Icon Layout (Rozložení ikony aplikace)	Nastavuje ikony aplikací, jak mají být uspořádány na domovské obrazovce.
PIP	TIP: <ul style="list-style-type: none"> • Tato funkce se spustí při vypnutí hlavního vypínače.
PIP Enable (Povolit PIP)	Zobrazí vedlejší obrazovku na hlavní obrazovce. TIP: <ul style="list-style-type: none"> • PIP je k dispozici pouze pro použití ve zdroji Android pro jeho hlavní obrazovku. • Tato funkce je k dispozici pouze v případě, že je [Screen Rotation] (Otočení obrazovky) nastaveno na [Landscape] (Na šířku).
PIP Source (Zdroj PIP)	Vybírá vstupní signál vedlejší obrazovky: [HDMI1]/[HDMI2]/[HDMI3]/[USB-C].
PIP Position (Pozice PIP)	Vybírá polohu dílčí obrazovky: [Top-Left] (Vlevo nahoře) / [Top-Right] (Vpravo nahoře) / [Bottom-Left] (Vlevo dole) / [Bottom-Right] (Vpravo dole).
PIP Size (Velikost PIP)	Vybírá velikost vedlejší obrazovky: [Small] (Malá) / [Medium] (Střední) / [Large] (Velká).
Tile Matrix	TIP: <ul style="list-style-type: none"> • Tato funkce není dostupná, když je zobrazena obrazovka HOME.
Tile Matrix	Umožňuje rozšíření jednoho obrazu a jeho zobrazení na více obrazovkách (až 25) prostřednictvím distribučního zesilovače.
H Monitors (H monitory)	Počet monitorů uspořádaných na výšku.
V Monitors (V monitory)	Počet monitorů uspořádaných na šířku.
Position (Pozice)	Nastaví část dlaždicového obrazu, která se má zobrazit na aktuálním monitoru.
Tile Comp (Dlaždice)	Upraví obraz tak, aby kompenzoval mezeru mezi monitory.

Setup (Nastavení)	
Human Sensing (Snímání lidské přítomnosti)* ¹	Automaticky upravuje úroveň podsvícení a hlasitosti podle toho, zda je před monitorem detekována přítomnost člověka či nikoli. TIP: <ul style="list-style-type: none"> • Detekce člověka je automaticky deaktivována, pokud je nastavena možnost [Auto Input Change] (Automatická změna vstupu) a je aktivní [Human Sensing] (Snímání lidské přítomnosti). • [Power Save] (Úspora energie) je deaktivována, když je v [Human Sensing] (Snímání lidské přítomnosti) vybrána možnost [Auto Off] (Automatické vypnutí) nebo [Custom] (Vlastní).
Human Sensing (Snímání lidské přítomnosti)	
Auto Off (Automatické vypnutí)	Podsvícení monitoru se automaticky vypne a hlasitost se ztlumí, pokud během doby nastavené ve [Waiting Time] (Doba čekání) není detekována přítomnost člověka. Když se osoba znovu přiblíží k monitoru, monitor se automaticky vrátí do normálního režimu.
Disable (Zakázat)	Funkce snímání lidské přítomnosti je vypnutá.
Custom (Vlastní)	Vstupní signál, podsvícení a hlasitost monitoru se automaticky posunou na nastavení v [Input Select (Výběr vstupu)], [BackLight] (Podsvícení) a [Volume] (Hlasitost), pokud během doby nastavené ve [Waiting Time] (Doba čekání) není detekována žádná přítomnost člověka. Když se osoba znovu přiblíží k monitoru, monitor automaticky vrátí podsvícení a hlasitost na normální úroveň a reprodukuje vstupní signál vybraný pro [Input Select] (Výběr vstupu).
Clone Setting (Nastavení klonování)	Export/import vybraného nastavení z nabídky OSD mezi monitory. Nastavení se uloží na paměťové zařízení USB (naformátované ve FAT16 nebo FAT32) připojené k portu USB monitoru. USB Read (Čtení z USB): Importuje nastavení monitoru z připojeného USB flash disku. USB Write (Zápis na USB): Exportuje nastavení monitoru na připojený USB flash disk. TIP: <ul style="list-style-type: none"> • Nastavení jsou importována pro všechny vstupní konektory. • Tato funkce je dostupná pouze u modelů se stejným názvem a stejnou verzí firmwaru.
Picture (Obrázek)	Postupně vyberte všechna nastavení funkcí z nabídky OSD, která chcete importovat.
Audio	TIP: <ul style="list-style-type: none"> • Pokud se vypne hlavní napájení monitoru, výběr nastavení ke kopírování se resetuje na výchozí.
Input & Output (Vstup a výstup)	
Schedule (Plán)	
Network (Síť)	
Protect (Ochrana)	
Setup (Nastavení)	
System (Systém)	
Copy Start (Začátek kopírování)	Spustí import nebo export nastavení nabídky OSD.
Advanced (Pokročilé)	
Power Indicator (Indikátor napájení)	Zapíná nebo vypíná LED, která indikuje, že je monitor zapnutý a v aktivním režimu. Když je toto nastavení [unable] (Vypnuto), kontrola LED napájení monitoru nebude svítit.
Mute Setting (Nastavení ztlumení)	Umožňuje ztlumit výstup zvuku a obrazu monitoru. TIP: <ul style="list-style-type: none"> • Mute Setting (Nastavení ztlumení) se přenesou v následujících případech: <ul style="list-style-type: none"> • Změna vstupního signálu. • Vypnutí/zapnutí hlavního vypínače nebo pomocí tlačítka  na dálkovém ovladači nebo hlavní jednotce. • Návrat jednotky z úsporného režimu. • Změna možnosti [Mute Setting] (Nastavení ztlumení), [Audio Mode] (Režim Audio) nebo když dojde pomocí dálkového ovladače nebo tlačítka hlavní jednotky ke změně hlasitosti. • Dojde ke změně videosignálu (rozlišení / frekvence skenování). • [Video] a [Audio & Video] nemusí fungovat v závislosti na aplikaci nebo obsahu přehrávače MediaPlayer. • V závislosti na aplikaci nebo obsahu přehrávače MediaPlayer tato funkce nemusí fungovat.
Audio	Po stisknutí tlačítka MUTE na dálkovém ovladači ztlumí výstup zvuku.
Video	Po stisknutí tlačítka MUTE na dálkovém ovladači ztlumí výstup obrazu.
Audio & Video	Po stisknutí tlačítka MUTE na dálkovém ovladači ztlumí výstup zvuku i obrazu.
Command Format (Formát příkazu)	Vyberte formát příkazu. Podrobnosti o každém příkazu naleznete v příručce na následující webové stránce. https://www.sharp-nec-displays.com/global/index.html
Control Terminal (Ovládací konektor)	Vybírá ovládací konektor v pohotovostním stavu, [RS-232C] nebo [Lan].
Monitor ID (ID monitoru)	Nastaví ID monitoru mezi 1 a 25. Toto číslo také používá dálkový ovladač v režimu ID. TIP: <ul style="list-style-type: none"> • Důrazně doporučujeme, aby bylo možné monitor individuálně identifikovat a ovládat.
Reset	Obnoví všechna nastavení nabídky nastavení zpět na tovární nastavení, kromě [App Icon Layout] (Rozložení ikony aplikace).

*1: Funkce je dostupná pouze po připojení volitelné senzorové jednotky.

Application (Aplikace)

Application (Aplikace)	
	Spravuje nainstalované aplikace.

System (Systém)

System (Systém)	
Date & Time (Datum a čas)	TIP: • Když uplynou přibližně dva týdny od odpojení napájecího kabelu monitoru, čas se vynuluje a funkce hodin přestane fungovat. Pokud se funkce hodin zastavila, znovu nakonfigurujte možnost [Date & Time] (Datum a čas).
Date & Time (Datum a čas)	
Use 24-Hour Format (Použit 24hodinový formát)	Nastavuje, zda se má či nemá zobrazovat čas ve 24hodinovém formátu.
Automatic Date & Time (Automatické datum a čas)	Nastavuje, zda se mají data a čas nastavovat automaticky přes síť.
Set date (Nastavit datum)	Nastaví datum. Zobrazuje se, když je možnost [Automatic Date & Time] (Automatické datum a čas) vypnuta.
Set time (Nastavit čas)	Nastavuje čas. Zobrazuje se, když je možnost [Automatic Date & Time] (Automatické datum a čas) vypnuta.
Date format (Formát data)	Nastaví formát zobrazení pro datum.
Time Zone (Časové pásmo)	Nastaví časové pásmo.
Language & Keyboard (Jazyk a klávesnice)	
Language (Jazyk)	Nastaví jazyk zobrazení pro obrazovku.
Virtual Keyboard (Virtuální klávesnice)	Vybírá klávesnici, která se zobrazí na obrazovce.
Physical Keyboard (Fyzická klávesnice)	Zobrazuje informace o použité fyzické klávesnici. Nastavuje, zda se má nebo nemá zobrazovat klávesnice na obrazovce, když je připojena fyzická klávesnice.
OSD	
OSD Time (Čas OSD)	Po určité době nečinnost vypne OSD. Přednastavené možnosti jsou v rozmezí 10–240 sekund.
Information OSD (Informace o OSD)	Vybírá, zda se mají automaticky zobrazovat informace o monitoru při jeho zapnutí, změně vstupu nebo změně aktuálního vstupního signálu. Informace zahrnují aktuální vstup, zdroj zvuku, poměr stran, rozlišení a obnovovací frekvenci. Zobrazí se také ID a IP adresa monitoru, pokud jejich nastavení není VYPNUTO. Pamatujte, že informační OSD se zobrazí také po stisknutí tlačítka DISPLAY na dálkovém ovladači. Funkci dálkového ovládání nelze vypnout.
Communication Information (Informace o komunikaci)	Vybírá, zda se má či nemá zobrazovat [IP Address] (IP adresa), když je možnost [Information OSD] (Informace o OSD) nastavena na [On] (Zapnuto). Informace se nastavují v [Ethernet] v [Network] (Síť).
Screen Rotation	Změní nabídku OSD a orientaci obrazu. Nabídka OSD a směr otáčení obrázku jsou synchronizovány a budou se vždy zobrazovat ve stejné orientaci. TIP: • Konektor HDMI/USB-C nepodporuje otáčení snímků v režimu [Portrait] (Na výšku).
Landscape (Na šířku)	Zobrazuje obrázek v orientaci na šířku.
Portrait (Na výšku)	Zobrazuje obrázek v orientaci na výšku.
180° Rotate (Otočit o 180°)	Zobrazuje obrázek vzhůru nohama.
Logo Screen (Obrazovka s logem)	Nastavuje, zda se má při zapnutí napájení zobrazit obrazovka s logem.
Startup Animation (Animace při spuštění)	Nastavuje, zda se má nebo nemá zobrazit animace při zapnutí napájení.
Wallpaper (Tapeta)	Nastaví pozadí domovské obrazovky.
Storage Space (Úložný prostor)	Zobrazuje kapacitu vnitřního úložiště tohoto monitoru a externího úložiště připojeného k tomuto monitoru.

System (Systém)	
Update Firmware (Aktualizovat firmware)	Potvrdí verzi firmwaru a aktualizuje firmware. TIP: • Po aktualizaci firmwaru na nejnovější verzi jej nelze obnovit na předchozí verzi.
Current Version (Současná verze)	Zobrazuje aktuální verzi firmwaru.
Update (Aktualizace)	Aktualizuje firmware monitoru z připojené jednotky USB obsahující soubor firmwaru. Stisknutím tlačítka „Zkontrolovat“ zahájíte aktualizaci. TIP: • Všechny použitelné verze firmwaru pro váš monitor jsou k dispozici ke stažení z našich webových stránek (viz str. 52). Sada souborů ke stažení firmwaru obsahuje pokyny pro aktualizaci firmwaru přes USB. Při aktualizaci FW přes USB připojte USB disk k portu USB1 nebo USB2 na monitoru (viz str. 16).
Security (Zabezpečení)	
Trusted Credentials (Důvěryhodné přihlašovací údaje)	Zobrazí důvěryhodné přihlašovací údaje.
User Credentials (Přihlašovací údaje uživatele)	Zobrazí přihlašovací údaje uživatele.
Install From Storage (Instalace z úložiště)	Nainstaluje soubor z připojeného úložiště.
Clear credentials (Vymazat přihlašovací údaje)	Smaže všechna pověření.
Reset	Obnoví všechna nastavení systémových nabídek zpět na tovární nastavení, kromě [Language & Keyboard] (Jazyk a klávesnice) a následujících položek v [OSD]: [Screen Rotation] (Rotace obrazovky), [Logo Screen] (Obrazovka s logem), [Startup Animation] (Animace při spuštění), [Wallpaper] (Tapeta).
Factory Reset (Tovární reset)	Všechny položky jsou vráceny do stavu odeslání z výroby.

About (O)

About (O)	
Monitor Information (Informace o monitoru)	Zobrazuje název modelu, sériové číslo a verzi firmwaru monitoru. [Carbon Savings] (Úspora uhlíku): Zobrazuje informace o odhadované úspoře uhlíku v kg-CO ₂ . Faktor uhlíkové stopy ve výpočtu úspor uhlíku je založen na OECD (vydání 2008). [Carbon Usage] (Spotřeba uhlíku): Zobrazuje informace o odhadované spotřebě uhlíku v kg-CO ₂ . Toto je aritmetický odhad, nikoli skutečná naměřená hodnota. Tento odhad je založen bez možnosti.
Legal Information (Právní informace)	

Montážní bezpečnostní opatření (pro prodejce a servisní techniky SHARP)

Před montáží si pozorně přečtěte dokument „[Důležité informace](#)“.

Montáž monitoru vyžaduje odborné znalosti a musí ji se vší pečlivostí provést vyškolený servisní pracovník v souladu s touto částí.

Montáž (pro školené techniky)

Důkladně prohlédněte místo, kam chcete zařízení umístit. Ne všechny zdi a stropy jsou schopné unést hmotnost zařízení. Hmotnost tohoto monitoru je uvedena v technických údajích („[Specifikace produktu](#)“ na str. 51). Záruka na produkt se nevztahuje na škody způsobené nesprávnou montáží, úpravami či živelnou pohromou. Při nedodržení těchto doporučení může být záruka zneplatněna.

K montáži zařízení z bezpečnostních důvodů použijte dvě nebo více konzol. Zařízení v místě montáže připevněte alespoň ke dvěma bodům.

Kolem monitoru zajistěte odpovídající odvětrávání, aby se monitor nepřehříval a teplý vzduch mohl proudit od něj a montážního příslušenství pryč.

Při montáži na stěnu nebo na strop přihlédněte k následujícím doporučením:

- Doporučujeme montážní rozhraní, která jsou v souladu s normou UL1678 v Severní Americe.
- Podrobnější informace naleznete v pokynech k montážnímu příslušenství.

Důrazně doporučujeme používat šroubky, jak je znázorněno níže.

Pokud budete používat delší než uvedené šrouby, zkontrolujte hloubku otvoru.

	Rozměr šroubu		Otvor pro držák (C)	Žádné vlákno (D)	Doporučená síla upevnění
	(A)	(B)			
ME432	M6 (4 ks)	MAX 14 mm	≤ Ø 8,5 mm	1 mm	390–670 N•cm
ME502	M6 (4 ks)	MAX 14 mm	≤ Ø 8,5 mm	1 mm	390–670 N•cm
ME552	M6 (4 ks)	MAX 14 mm	≤ Ø 8,5 mm	1 mm	390–670 N•cm
ME652	M8 (4 ks)	MAX 14 mm	≤ Ø 12 mm	1 mm	950–1 600 •cm

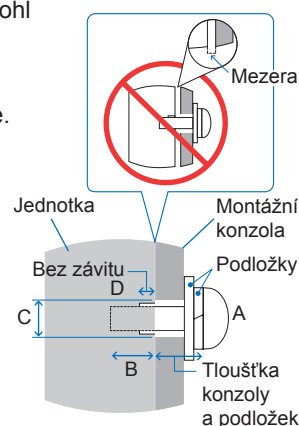

POZNÁMKA: • Při dlouhodobém používání několika monitorů vedle sebe se mohou displeje kvůli teplotním změnám mírně roztáhnout. Proto doporučujeme, aby byla mezi sousedícími monitory ponechána mezera širší než 1 mm.

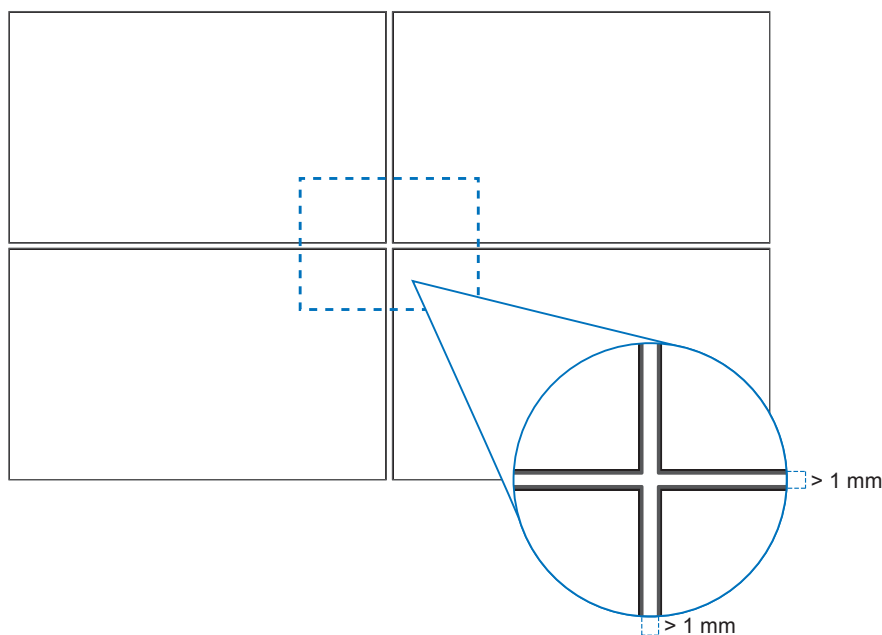

■Montáž bezpečnostního kabelu

POZNÁMKA: • Při montáži nevyvíjejte na panel LCD ani na jiné součásti monitoru tlak (například tím, že do nich zatlačíte nadměrnou silou nebo se o ně opřete). Monitor by se tím mohl pokrýt nebo poškodit.

Držadla pro bezpečnostní kabel

Přípevněte bezpečnostní lanko k držadlům na následujícím obrázku.

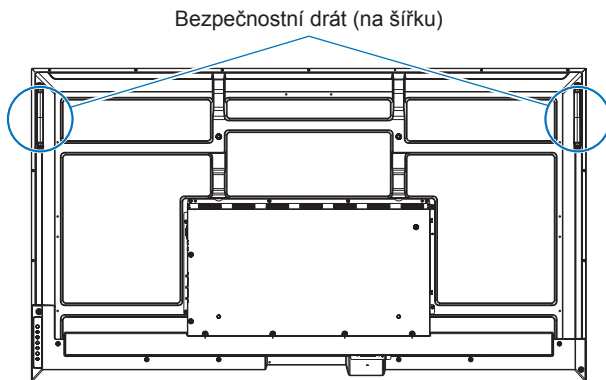

■Přípevnění montážního příslušenství

Buďte opatrní, abyste během připojování příslušenství monitor nepřevrhli.

1. Přípevnění montážního příslušenství

Během připevňování příslušenství dávejte pozor, ať monitor nepřevrátíte.

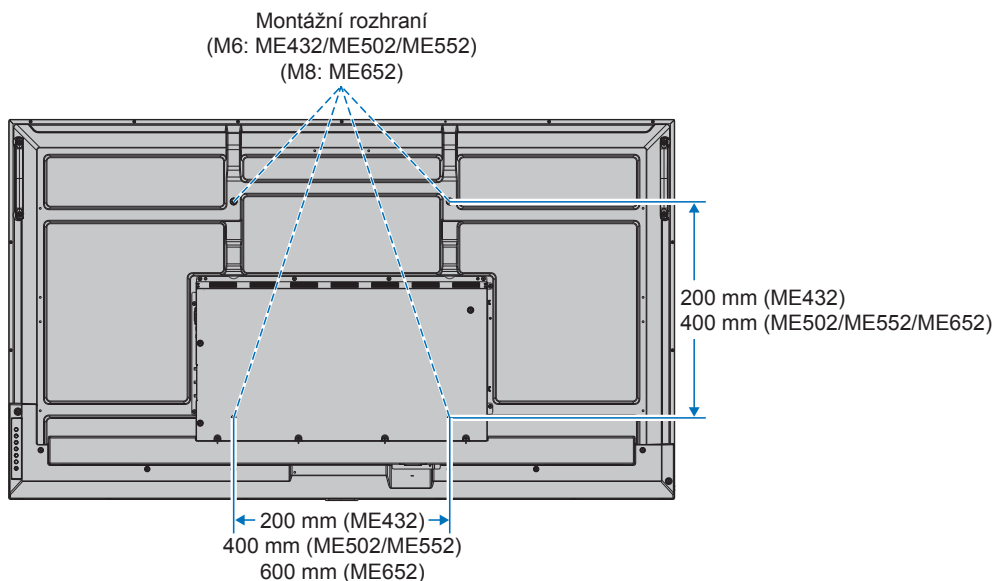

Montážní příslušenství lze k monitoru připevnit ve chvíli, kdy je položen obrazovkou dolů. Aby nedošlo k poškrábání displeje LCD při položení monitoru čelní stranou dolů, položte pod monitor měkkou látku, která má větší rozměr než displej. Ujistěte se, že se na stole nenachází nic, co by mohlo monitor poškodit.

- POZNÁMKA:** • Monitor před montáží umístěte čelní stranou dolů na rovnou plochu, která má větší rozměr než obrazovka monitoru. Zvolte pevný stůl, který hmotnost monitoru bez problémů unese.
- Abyste při instalaci stojanu monitoru nebo montážního příslušenství předešli poškrábání LCD panelu, než monitor položíte obrazovkou dolů, vždy na stůl položte měkkou látku, například příkrývku, která je větší než plocha obrazovky monitoru.

■Orientace

- Při používání tohoto monitoru na výšku (při pohledu zepředu) zajistěte jeho otočení ve směru hodinových ručiček tak, aby levá strana byla posunuta nahoru a pravá strana byla posunuta dolů.
- Pokud monitor nainstalujete v nesprávné orientaci, v hlavní jednotce se může hromadit horký vzduch, což může vést ke zkrácení životnosti monitoru.
- Monitor nelze nainstalovat spodní stranou nahoře.

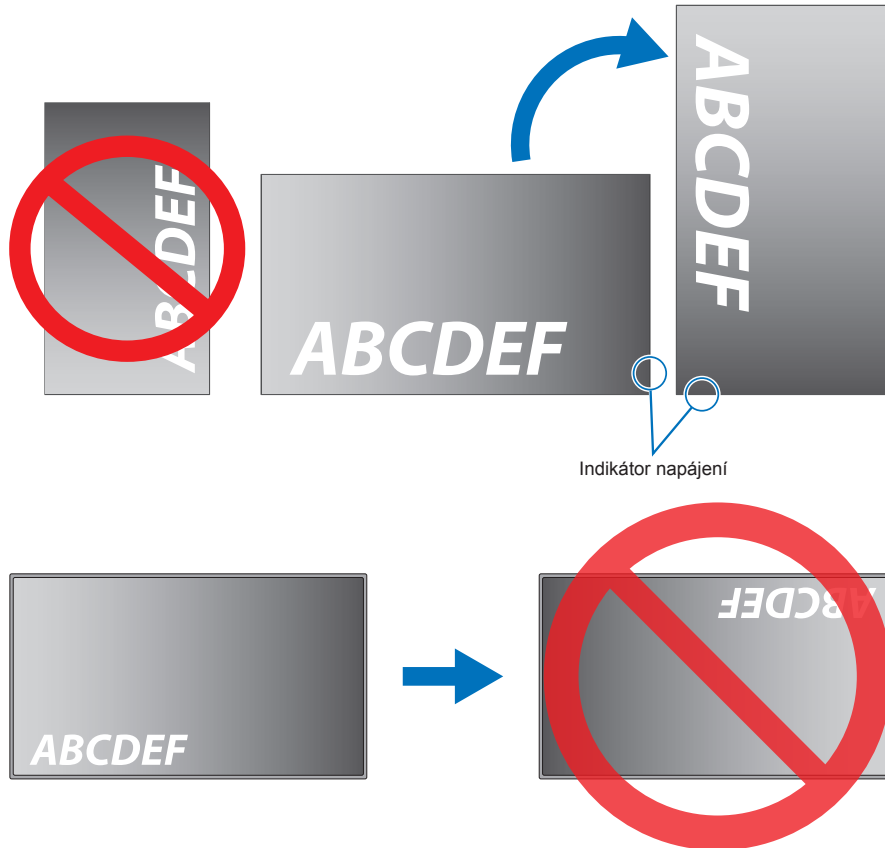

Monitor lze naklonit maximálně o 16°.

POZNÁMKA: • Pokud monitor nainstalujete pod úhlem převyšujícím 16°, může dojít k jeho poškození.

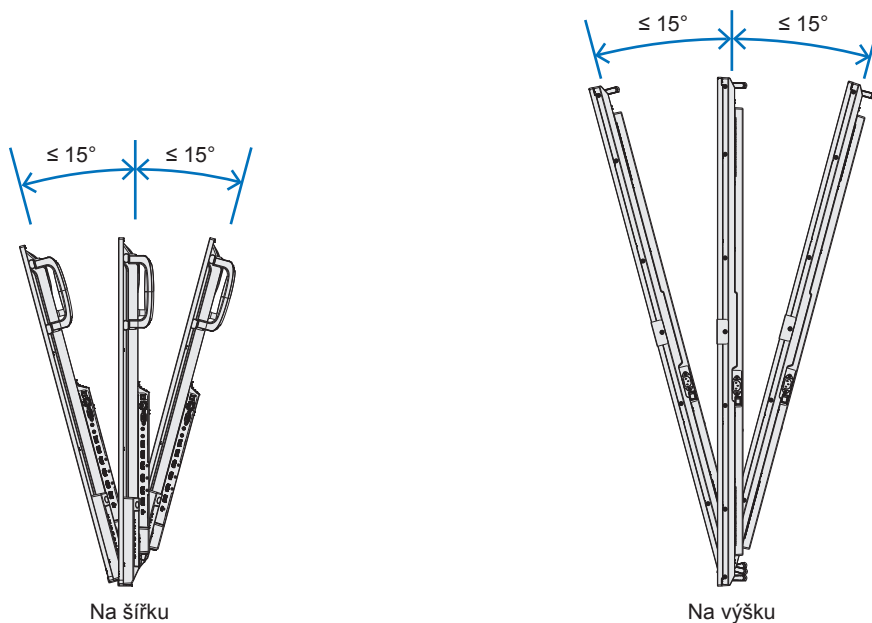

■Požadavky na ventilaci

Při montáži v uzavřeném nebo omezeném prostoru ponechte odpovídající prostor mezi monitorem a okolím, aby se mohlo vytvářené teplo rozptýlit (viz obrázek níže).

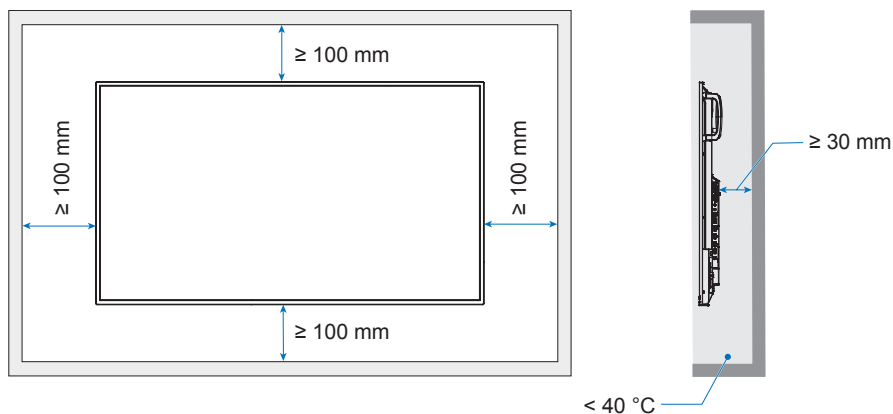

POZNÁMKA: • Kolem monitoru zajistěte odpovídající odvětrávání, aby se nepřehříval a aby byl vzduch odváděn od zařízení a montážního příslušenství (zejména při použití monitoru v konfiguraci více obrazovek).

- Tento monitor je vybaven vnitřními snímači teploty.

Pokud se monitor přehřeje, zobrazí se výstražná zpráva „Caution“ (Pozor). V případě zobrazení výstražné zprávy „Caution“ (Pozor) přestaňte přístroj používat, vypněte jej a nechte vychladnout.

Informace výrobce o recyklaci a spotřebě energie

Jsme pevně odhodláni k ochraně životního prostředí a recyklaci považujeme za jednu z hlavních priorit společnosti ve snaze minimalizovat zátěž na životní prostředí. Zabýváme se vývojem ekologicky nezávadných produktů a neustále se snažíme zajišťovat a plnit nejnovější nezávislé normy vydané takovými orgány, jako je ISO (Mezinárodní organizace pro normalizaci) nebo TCO (Švédský odborový svaz).

Úspora energie

Tento monitor je vybaven funkcí pokročilé úspory energie. Po odeslání signálu podle standardu DPMS (Display Power Management Signal) do monitoru se aktivuje úsporný režim. Monitor přejde do jednoduchého úsporného režimu.

Další informace získáte na adrese:

<https://www.sharpnecdisplays.us/> (in USA)

<https://www.sharpnecdisplays.eu/p/hq/en/home.xhtml> (Evropa)

<https://www.sharp-nec-displays.com/global/index.html> (celý svět)

Dodatečné vysvětlení k nařízení o ekodesignu

Následující nastavení odpovídá „Normální konfiguraci“ definované v „Nařízení o ekologickém designu (2019/2021)“ a jedná se o doporučené nastavení.

- Možnost [Power Save] (Úspora energie) je povolena
- [Mode] (Režim) je nastaven na [Low Power] (Nízká spotřeba)
- [USB-Power] (USB napájení) je nastaveno na [Auto] (Automaticky)
- [Power Save Message] (Zpráva o úspoře energie) je povoleno
- [Quick Start] (Rychlý start) je nastaven na [Off] (Vypnuto)
- [Human Sensing] (Snímání lidské přítomnosti) je nastaveno na [Disable] (Zakázáno)

Pokud některá z těchto nastavení změníte, spotřeba energie může být vyšší než při použití doporučeného nastavení.

Vzhledem k různým možnostem úspory energie se různé režimy napájení nazývají „standby state“ (pohotovostní stav).

„Standby state“ (Pohotovostní stav) znamená „standby mode“ (pohotovostní režim) nebo „network standby mode“ (pohotovostní režim při připojení na síť), pokud je použito doporučené nastavení.

Pokud použijete doporučené nastavení a nepřipojíte se k síti LAN, monitor přejde do „standby mode“ (pohotovostního režimu).

Při použití doporučeného nastavení a aktivního LAN připojení „standby state“ (pohotovostní stav) znamená „network standby mode“ (pohotovostní režim při připojení na síť).

SHARP