

SHARP

Εγχειρίδιο χρήσης

Οθόνη μεγάλου φορμά

MultiSync® ME652

MultiSync® ME552

MultiSync® ME502

MultiSync® ME432

ΜΟΝΤΕΛΟ:

PN-ME652

PN-ME552

PN-ME502

PN-ME432

Βρείτε το όνομα του μοντέλου σας στην πινακίδα στην πίσω πλευρά της οθόνης.

Πίνακας περιεχομένων

ΑΓΑΠΗΤΕ ΠΕΛΑΤΗ	2	Εξωτερικός έλεγχος.....	42
Σημαντικές πληροφορίες.....	3	Έλεγχος της οθόνης μέσω RS-232C	42
Προφυλάξεις ασφαλείας και συντήρηση	5	Έλεγχος της οθόνης μέσω LAN	43
Προτεινόμενη χρήση και συντήρηση.....	11	Εντολές	46
Άδεια χρήσης εμπορικού σήματος και λογισμικού	12	Αντιμετώπιση προβλημάτων	47
Ονόματα εξαρτημάτων	13	Θέματα μεγέθους εικόνας και σήματος βίντεο	47
Σύνδεση περιφερειακού εξοπλισμού	15	Θέματα υλικού	48
Σύνδεση του παρεχόμενου καλωδίου τροφοδοσίας	17	Προδιαγραφές.....	50
Τοποθέτηση (για τον πελάτη).....	17	Λίστα συμβατών σημάτων	50
Προετοιμασία του τηλεχειριστηρίου.....	18	Προδιαγραφές προϊόντος	51
Ενεργοποίηση/απενεργοποίηση λειτουργίας	19	Παράρτημα Α Εξωτερικοί Πόροι.....	52
Ενεργοποίηση και απενεργοποίηση	19	Παράρτημα Β Λίστα μενού κοινών ρυθμίσεων	53
Χρήση της διαχείρισης ενέργειας.....	20	Picture (Εικόνα)	53
Βασική λειτουργία	21	Audio (Ήχος).....	55
Οθόνη μενού	24	Παράρτημα Γ Λίστα μενού ρυθμίσεων διαχειριστή.....	56
Σχετικά με την αρχική οθόνη.....	24	Input & Output (Είσοδος και έξοδος)	56
Εφαρμογή - File Explorer (Εξερεύνηση αρχείων)	26	Schedule (Προγραμματισμός)	58
Εφαρμογή - Web Browser (Πρόγραμμα περιήγησης) ..	28	Network (Δίκτυο).....	58
Εφαρμογή - Updater (Εργαλείο ενημέρωσης)	29	Protect (Προστασία).....	60
Εφαρμογή - MediaPlayer	30	Setup (Διαμόρφωση)	61
Εξελιγμένος χειρισμός	35	Application (Εφαρμογή)	63
Προγραμματισμός λειτουργίας και επανεκκίνησης	35	System (Σύστημα)	63
Ρύθμιση ασφάλειας και κλειδωμά των ρυθμίσεων		About (Πληροφορίες)	64
της οθόνης	36	Προφυλάξεις τοποθέτησης	
Ρύθμιση της λειτουργίας αναγνωριστικού		(Για αντιπροσώπους και μηχανικούς σέρβις SHARP)	65
τηλεχειριστηρίου	40	Τοποθέτηση (για εκπαιδευμένους εγκαταστάτες).....	65
Σύνδεση πολλών οθονών	41	Πληροφορίες ανακύκλωσης και ενέργειας	
		του κατασκευαστή	69
		Εξοικονόμηση ενέργειας	69
		Επεξήγηση προσθήκης στον κανονισμό EcoDesign ...	69

ΑΓΑΠΗΤΕ ΠΕΛΑΤΗ

Σας ευχαριστούμε για την αγορά ενός προϊόντος. Για να διασφαλίσετε την ασφάλεια και τα πολλά χρόνια απρόσκοπτης λειτουργίας του προϊόντος σας, διαβάστε το «[Σημαντικές πληροφορίες](#)» προσεκτικά πριν χρησιμοποιήσετε αυτό το προϊόν.

Η τοποθέτηση της οθόνης απαιτεί εμπειρία και η εργασία πρέπει να εκτελεστεί προσεκτικά από εκπαιδευμένο σέρβις σύμφωνα με την ενότητα «[Προφυλάξεις τοποθέτησης \(Για αντιπροσώπους και μηχανικούς σέρβις SHARP\)](#)».

ΣΗΜΕΙΩΣΗ:

Σχετικά με τα περιεχόμενα του κουτιού, ανατρέξτε στο εγχειρίδιο εγκατάστασης που παρέχεται στο κουτί.

Η εγγύηση του προϊόντος δεν καλύπτει ζημιές που προκλήθηκαν λόγω εσφαλμένης τοποθέτησης. Αν δεν τηρήσετε αυτές τις συστάσεις, υπάρχει περίπτωση ακύρωσης της εγγύησής σας.

Σημαντικές πληροφορίες

Για να διατηρήσετε τη συμμόρφωση με τους κανονισμούς ΗΜΣ, χρησιμοποιήστε θωρακισμένα καλώδια για τη σύνδεση στους εξής συνδέσμους: Θύρα USB, θύρα USB Type C και σύνδεσμος εξόδου ήχου. Χρησιμοποιήστε θωρακισμένα καλώδια με πυρήνα φερρίτη για τη σύνδεση στους εξής συνδέσμους: Σύνδεσμος εισόδου HDMI, σύνδεσμος εισόδου RS-232C.

Δήλωση συμμόρφωσης προμηθευτή

SHARP ΟΘΟΝΗ LCD, PN-ME652/PN-ME552/PN-ME502/PN-ME432

Η παρούσα συσκευή συμμορφώνεται με το Τμήμα 15 των κανονισμών FCC. Η λειτουργία υπόκειται στις εξής δύο προϋποθέσεις: (1) Αυτή η συσκευή ενδέχεται να μην προκαλέσει επικίνδυνες παρεμβολές και (2) αυτή η συσκευή πρέπει να δέχεται κάθε παρεμβολή που λαμβάνει, συμπεριλαμβανομένων και των παρεμβολών που μπορούν να προκαλέσουν ανεπιθύμητη λειτουργία.

Αντιπρόσωπος για τις Η.Π.Α.:

SHARP ELECTRONICS CORPORATION
100 Paragon Drive, Montvale, NJ 07645
ΤΗΛ: (630) 467-3000 www.sharpnecdisplays.us

H.Π.Α. MONO

ΠΡΟΕΙΔΟΠΟΙΗΣΗ:

Μια συσκευή με κατασκευή ΚΑΤΗΓΟΡΙΑΣ I πρέπει να συνδέεται σε πρίζα του ΗΛΕΚΤΡΙΚΟΥ ΔΙΚΤΥΟΥ με προστατευτική γείωση.



Πληροφορίες για την απόρριψη του συγκεκριμένου εξοπλισμού και των μπαταριών του

ΑΝ ΘΕΛΕΤΕ ΝΑ ΑΠΟΡΡΙΨΕΤΕ ΤΟΝ ΣΥΓΚΕΚΡΙΜΕΝΟ ΕΞΟΠΛΙΣΜΟ Η ΤΙΣ ΜΠΑΤΑΡΙΕΣ ΤΟΥ, ΜΗΝ ΧΡΗΣΙΜΟΠΟΙΕΙΤΕ ΚΑΝΟΝΙΚΟΥΣ ΣΚΟΥΠΙΔΟΤΕΝΕΚΕΔΕΣ, ΚΑΙ ΜΗΝ ΤΟΝ ΡΙΞΕΤΕ ΣΕ ΦΩΤΙΑ!

Χρησιμοποιημένος ηλεκτρικός και ηλεκτρονικός εξοπλισμένος θα πρέπει να συλλέγεται και να γίνεται διαχείρισή του ΞΕΧΩΡΙΣΤΑ, βάση των τοπικών κανονισμών.

Η ξεχωριστή συλλογή προωθεί οικολογική διαχείριση, ανακύκλωση των υλικών και ελαχιστοποίηση των απορριπτόμενων υλικών. Τυχόν ΛΑΝΘΑΣΜΕΝΗ ΑΠΟΡΡΙΨΗ μπορεί να είναι επιβλαβής για την ανθρώπινη υγεία και το περιβάλλον, λόγω ορισμένων ουσιών! Μεταφέρετε τον ΧΡΗΣΙΜΟΠΟΙΗΜΕΝΟ ΕΞΟΠΛΙΣΜΟ σε τοπική, συνήθως δημοτική, εγκατάσταση συλλογής, όπου είναι διαθέσιμες τέτοιες.

Αφαιρέστε τις ΧΡΗΣΙΜΟΠΟΙΗΜΕΝΕΣ ΜΠΑΤΑΡΙΕΣ από τον εξοπλισμό και μεταφέρετέ τις σε εγκατάσταση συλλογής μπαταριών, συνήθως σε σημείο στο οποίο πωλούνται καινούριες μπαταρίες.

Αν έχετε αμφιβολίες για την διαδικασία απόρριψης, επικοινωνήστε με τις αρχές ή τον αντιπρόσωπο και ρωτήστε για την ορθή διαδικασία απόρριψης.

ΜΟΝΟ ΓΙΑ ΧΡΗΣΤΕΣ ΣΤΗΝ ΕΥΡΩΠΑΪΚΗ ΕΝΩΣΗ, ΚΑΘΩΣ ΚΑΙ ΟΡΙΣΜΕΝΕΣ ΕΠΙΠΛΕΟΝ ΧΩΡΕΣ, ΟΠΩΣ ΓΙΑ ΠΑΡΑΔΕΙΓΜΑ ΤΗΝ ΝΟΡΒΗΓΙΑ ΚΑΙ ΤΗΝ ΕΛΒΕΤΙΑ. Η συμμετοχή σας σε ξεχωριστή συλλογή απαιτείται από τον νόμο.

Το σύμβολο που απεικονίζεται παραπάνω εμφανίζεται σε ηλεκτρικό και ηλεκτρονικό εξοπλισμό και μπαταρίες (ή την συσκευασία τους) για να υπενθυμίζει στους χρήστες το συγκεκριμένο. Αν στο σύμβολο εμφανίζεται είτε 'Hg' ή 'Pb', αυτό σημαίνει ότι η μπαταρία περιέχει ίχνη υδραργύρου (Hg) ή μολύβδου (Pb), αντίστοιχα.

Οι ΟΙΚΙΑΚΟΙ ΧΡΗΣΤΕΣ παρακαλούνται όπως χρησιμοποιούν υφιστάμενες εγκαταστάσεις επιστροφής του χρησιμοποιημένου εξοπλισμού και των μπαταριών αντίστοιχα. Οι μπαταρίες συλλέγονται σε σημεία πώλησης. Η επιστροφή είναι δωρεάν.

Αν ο εξοπλισμός έχει χρησιμοποιηθεί για ΕΠΑΓΓΕΛΜΑΤΙΚΟΥΣ ΣΚΟΠΟΥΣ, επικοινωνήστε με τον αντιπρόσωπό σας, ο οποίος θα σας ενημερώσει σχετικά με την επιστροφή. Πιθανόν να χρεωθείτε με το κόστος που προκύπτει από την διαδικασία επιστροφής. Μικρού μεγέθους εξοπλισμός (και μικρές ποσότητες) πιθανόν να επιστραφεί στην τοπική εγκατάσταση συλλογής. Για την Ισπανία: Παρακαλώ επικοινωνήστε με το προσδιορισμένο σύστημα συλλογής ή την τοπική αρχή επιστροφής των χρησιμοποιημένων προϊόντων σας.

Εξασφάλιση προσωπικών δεδομένων: Οι προσωπικά αναγνωρίσιμες πληροφορίες, όπως οι διευθύνσεις IP, μπορούν να αποθηκεύονται στην οθόνη. Πριν από τη μεταφορά ή την απόρριψη της οθόνης, κάντε εκκαθάριση αυτών των δεδομένων εκτελώντας τη λειτουργία ΕΡΓΟΣΤΑΣΙΑΚΗΣ ΕΠΑΝΑΦΟΡΑΣ.



- ΣΗΜΕΙΩΣΗ:**
- (1) Δεν επιτρέπεται η ανατύπωση του παρόντος εγχειριδίου, μερικώς ή εξ ολοκλήρου, χωρίς άδεια.
 - (2) Τα περιεχόμενα του παρόντος εγχειριδίου υπόκεινται σε αλλαγές χωρίς ειδοποίηση.
 - (3) Έχει δοθεί μεγάλη προσοχή κατά την προετοιμασία του παρόντος εγχειριδίου. Ωστόσο, αν παρατηρήσετε τυχόν αμφίβολα σημεία, λάθη ή παραβλέψεις, επικοινωνήστε μαζί μας.
 - (4) Η εικόνα που απεικονίζεται στο εγχειρίδιο είναι ενδεικτική μόνο. Αν υπάρχει ασυμφωνία μεταξύ της εικόνας και του πραγματικού προϊόντος, υπερισχύει το πραγματικό προϊόν.
 - (5) Με την επιφύλαξη των άρθρων (3) και (4), δεν θα είμαστε υπεύθυνοι για οποιοσδήποτε αξιώσεις σχετικά με απώλεια κερδών ή άλλα ζητήματα που θεωρούνται ότι προκύπτουν από τη χρήση αυτής της συσκευής.
 - (6) Αυτό το εγχειρίδιο παρέχεται από κοινού σε όλες τις γεωγραφικές περιοχές, για αυτό και ίσως να περιέχει περιγραφές που δεν ισχύουν για άλλες χώρες.

Προφυλάξεις ασφαλείας και συντήρηση



ΓΙΑ ΒΕΛΤΙΣΤΗ ΑΠΟΔΟΣΗ, ΛΑΒΕΤΕ ΥΠΟΨΗ ΤΟ ΕΞΗΣ,
ΟΤΑΝ ΠΡΑΓΜΑΤΟΠΟΙΕΙΤΕ ΕΓΚΑΤΑΣΤΑΣΗ
ΚΑΙ ΧΡΗΣΙΜΟΠΟΙΕΙΤΕ ΤΗΝ ΟΘΟΝΗ LCD:





Σχετικά με τα σύμβολα

Για να εξασφαλιστεί η ασφαλής και ορθή χρήση του προϊόντος, αυτό το εγχειρίδιο χρησιμοποιεί έναν αριθμό συμβόλων για την πρόληψη τραυματισμού σε εσάς και τρίτους, καθώς και την πρόληψη υλικών ζημιών. Παρακάτω περιγράφονται τα σύμβολα και οι σημασίες τους. Φροντίστε να τα κατανοήσετε πολύ καλά πριν διαβάσετε αυτό το εγχειρίδιο.

 ΠΡΟΕΙΔΟΠΟΙΗΣΗ	Αν δεν τηρηθεί αυτό το σύμβολο και γίνει εσφαλμένος χειρισμός του προϊόντος, αυτό μπορεί να οδηγήσει σε ατυχήματα με συνέπεια σοβαρό τραυματισμό ή και θάνατο.
 ΠΡΟΣΟΧΗ	Αν δεν τηρηθεί αυτό το σύμβολο και γίνει εσφαλμένος χειρισμός του προϊόντος, αυτό μπορεί να οδηγήσει σε τραυματισμό σε υλικές βλάβες σε πλησίον περιουσιακά στοιχεία.

Παραδείγματα συμβόλων

	Αυτό το σύμβολο επισημαίνει μια προειδοποίηση ή μια ένδειξη προσοχής.
	Αυτό το σύμβολο επισημαίνει μια απαγορευμένη ενέργεια.
	Αυτό το σύμβολο επισημαίνει μια υποχρεωτική ενέργεια.

 ΠΡΟΕΙΔΟΠΟΙΗΣΗ	
 ΑΠΟΣΥΝΔΕΣΤΕ ΤΟ ΚΑΛΩΔΙΟ ΡΕΥΜΑΤΟΣ	Αποσυνδέστε το καλώδιο τροφοδοσίας αν το προϊόν δεν λειτουργεί σωστά. Αν το προϊόν εκπέμπει καπνούς ή παράξενες οσμές ή ήχους ή αν έχει πέσει ή έχει σπάσει το περίβλημά του, απενεργοποιήστε το προϊόν και, στη συνέχεια, αποσυνδέστε το καλώδιο τροφοδοσίας από την πρίζα ηλεκτρικού. Για εργασίες επισκευής, επικοινωνήστε με την αντιπροσωπεία. Ποτέ μην προσπαθείτε να επισκευάσετε το προϊόν μόνοι σας. Κάτι τέτοιο είναι επικίνδυνο.
 ΜΗΝ ΤΡΟΠΟΠΟΙΕΙΤΕ	Μην ανοίγετε και μην αφαιρείτε το περίβλημα του προϊόντος. Μην αποσυναρμολογείτε το προϊόν. Στο εσωτερικό του προϊόντος υπάρχουν σημεία με υψηλή ηλεκτρική τάση. Αν ανοίξετε ή αφαιρέσετε τα καλύμματα του προϊόντος και τροποποιήσετε το προϊόν, μπορεί να εκτεθείτε σε κίνδυνο ηλεκτροπληξίας, πυρκαγιάς ή σε άλλους κινδύνους. Για κάθε εργασία σέρβις, απευθυνθείτε στο ειδικευμένο προσωπικό του σέρβις.
 ΑΠΑΓΟΡΕΥΣΗ	Μην χρησιμοποιείτε το προϊόν αν έχει υποστεί δομική ζημιά. Αν παρατηρήσετε οποιαδήποτε δομική ζημιά, όπως ρωγμές ή ασυνήθιστες ταλαντεύσεις, συμβουλευθείτε ειδικευμένο προσωπικό του σέρβις. Αν το προϊόν χρησιμοποιηθεί σε αυτή την κατάσταση, ενδέχεται να πέσει ή να προκαλέσει τραυματισμό.



ΠΡΟΕΙΔΟΠΟΙΗΣΗ

Χειρισμός του καλώδιου τροφοδοσίας.



ΑΠΑΓΟΡΕΥΣΗ

Μην φθείρετε και μην τροποποιείτε το καλώδιο.

- Μην τοποθετείτε βαριά αντικείμενα επάνω στο καλώδιο.
- Μην αφήνετε το βάρος του προϊόντος να ακουμπάει στο καλώδιο.
- Μην καλύπτετε το καλώδιο με μοκέτες, χαλιά κ.λπ.
- Μην κάμπτετε, συστρέφετε ή τραβάτε το καλώδιο με υπερβολική δύναμη.
- Μην εφαρμόζετε θερμότητα στο καλώδιο.

Χειρίζεστε το καλώδιο τροφοδοσίας προσεκτικά. Αν φθαρεί το καλώδιο θα μπορούσε να προκληθεί πυρκαγιά ή ηλεκτροπληξία. Αν το καλώδιο έχει φθαρεί (εκτεθειμένα σύρματα πυρήνα, κομμένα σύρματα κλπ), θέστε το προϊόν εκτός λειτουργίας και ύστερα αποσυνδέστε το καλώδιο ρεύματος από την ηλεκτρική πρίζα. Ζητήστε από την αντιπροσωπεία να σας το αντικαταστήσει.



**ΜΗΝ
ΑΓΓΙΖΕΤΕ**

Μην αγγίζετε το βύσμα τροφοδοσίας αν ακούσετε κεραυνούς.
Κάτι τέτοιο θα μπορούσε να προκαλέσει ηλεκτροπληξία.



**ΜΗΝ
ΑΓΓΙΖΕΤΕ ΜΕ
ΒΡΕΓΜΕΝΑ
ΧΕΡΙΑ**

Μην συνδέετε και μην αποσυνδέετε το καλώδιο τροφοδοσίας με βρεγμένα χέρια.
Έτσι ίσως προκληθεί ηλεκτροπληξία.



**ΦΡΟΝΤΙΣΤΕ
ΝΑ ΚΑΝΕΤΕ**

Χρησιμοποιήστε το καλώδιο τροφοδοσίας που παρέχεται με αυτό το προϊόν σύμφωνα με τον πίνακα καλωδίων τροφοδοσίας. Μην υπερβαίνετε την καθορισμένη τάση παροχής ηλεκτρικού ρεύματος του προϊόντος όπου εγκαθίσταται. Κάτι τέτοιο θα μπορούσε να προκαλέσει πυρκαγιά ή ηλεκτροπληξία. Ανατρέξτε στις πληροφορίες τάσης παροχής ηλεκτρικού ρεύματος στις προδιαγραφές. Αν το προϊόν δεν συνοδεύεται από καλώδιο τροφοδοσίας, επικοινωνήστε μαζί μας. Για κάθε άλλη περίπτωση, χρησιμοποιείτε το καλώδιο τροφοδοσίας με τύπο βύσματος που ταιριάζει στην πρίζα ηλεκτρικού στο σημείο όπου θα εγκατασταθεί το προϊόν. Το συμβατό καλώδιο τροφοδοσίας αντιστοιχεί στην τάση εναλλασσόμενου ρεύματος της πρίζας ηλεκτρικού και έχει εγκριθεί από και συμμορφώνεται με τα πρότυπα ασφαλείας στη χώρα αγοράς.



**ΠΡΕΠΕΙ ΝΑ
ΓΕΙΩΝΕΤΑΙ**

Ο συγκεκριμένος εξοπλισμός έχει σχεδιαστεί για χρήση όταν το καλώδιο τροφοδοσίας είναι συνδεδεμένο με γείωση. Αν το καλώδιο τροφοδοσίας δεν είναι συνδεδεμένο με τη γείωση μπορεί να προκληθεί ηλεκτροπληξία. Βεβαιωθείτε ότι το καλώδιο τροφοδοσίας είναι απευθείας συνδεδεμένο στην επιτοίχια πρίζα και σωστά γειωμένο. Μην χρησιμοποιήσετε προσαρμογέα μετατροπέα βύσματος 2 ακίδων.



**ΦΡΟΝΤΙΣΤΕ
ΝΑ ΚΑΝΕΤΕ**

Για κατάλληλη εγκατάσταση, συνιστάται ιδιαιτέρως η απασχόληση εκπαιδευμένου τεχνικού. Αν δεν τηρηθούν οι τυπικές διαδικασίες τοποθέτησης, μπορεί να προκληθεί ζημιά στον εξοπλισμό ή τραυματισμός του χρήστη ή του τεχνικού εγκατάστασης.



**ΦΡΟΝΤΙΣΤΕ
ΝΑ ΚΑΝΕΤΕ**

Εγκαταστήστε το προϊόν σύμφωνα με τις πληροφορίες που ακολουθούν.
Το προϊόν αυτό δεν μπορεί να χρησιμοποιηθεί ή να τοποθετηθεί χωρίς την επιτραπέζια βάση ή άλλο αξεσουάρ στερέωσης για την υποστήριξή του.

Όταν μεταφέρετε, μετακινείτε ή εγκαθιστάτε το προϊόν, χρησιμοποιήστε όσα άτομα χρειάζεται (τουλάχιστον δύο) ώστε να μπορούν να σηκώσουν το προϊόν από τις δύο χειρολαβές του, χωρίς να προκληθεί τραυματισμός σε άτομα ή βλάβη στο προϊόν.

- ME652: ΜΗ χρησιμοποιείτε αυτό το προϊόν στο πάτωμα με την επιτραπέζια βάση.

Χρησιμοποιήστε το προϊόν επάνω στο τραπέζι ή με ένα εξάρτημα στερέωσης για στήριξη.

Ανατρέξτε στις οδηγίες που συνοδεύουν τον προαιρετικό εξοπλισμό στερέωσης για λεπτομερείς πληροφορίες σχετικά με την προσάρτηση ή τη στερέωση.

Μην καλύπτετε τα ανοίγματα εξαερισμού του προϊόντος. Η ακατάλληλη εγκατάσταση του προϊόντος μπορεί να προκαλέσει ζημιά στο προϊόν, ηλεκτροπληξία ή πυρκαγιά.



ΠΡΟΕΙΔΟΠΟΙΗΣΗ



ΦΡΟΝΤΙΣΤΕ
ΝΑ ΚΑΝΕΤΕ

Μην εγκαθιστάτε το προϊόν σε σημεία όπως τα παρακάτω:

- Χώροι που δεν αερίζονται επαρκώς.
- Κοντά σε σώμα καλοριφέρ, άλλες πηγές θερμότητας ή σε απευθείας ηλιακό φως.
- Χώροι που δέχονται συνεχείς κραδασμούς.
- Χώροι με υψηλή υγρασία, σκόνη ή όπου υπάρχουν λάδια.
- Ένα περιβάλλον όπου υπάρχουν διαβρωτικά αέρια (διοξείδιο του θείου, υδρόθειο, διοξείδιο του αζώτου, χλώριο, αμμωνία, όζον κ.λπ.).
- Υπαίθριοι χώροι.
- Περιβάλλοντα με υψηλή θερμοκρασία, στα οποία η υγρασία εναλλάσσεται ταχύτατα και υπάρχει πιθανότητα συμπύκνωσης υγρασίας.
- Μια οροφή ή ένας τοίχος που δεν είναι αρκετά ανθεκτικά ώστε να στηρίζουν την οθόνη και τα εξαρτήματα στερέωσης.

Μην στερεώνετε το προϊόν τοποθετημένο ανάποδα.

Προστατέψτε το προϊόν για περίπτωση ανατροπής και πτώσης σε περίπτωση σεισμού ή άλλων δονήσεων.

Για να μην προκληθεί τραυματισμός σε ανθρώπους ή βλάβη στο προϊόν λόγω πτώσης σε περίπτωση σεισμού ή άλλων δονήσεων, βεβαιωθείτε ότι το έχετε εγκαταστήσει σε σταθερό σημείο και ότι έχετε λάβει τα απαραίτητα μέτρα για να αποφύγετε την πτώση του.

Τα μέτρα πρόληψης πτώσης και ανατροπής προορίζονται για μείωση του κινδύνου τραυματισμού, ωστόσο ίσως να μην είναι εγγυημένη η αποτελεσματικότητά τους σε όλες τις περιπτώσεις σεισμών.

Το προϊόν μπορεί να ανατραπεί και να προκαλέσει τραυματισμό.

- Όταν χρησιμοποιείτε το προϊόν με την προαιρετική επιτραπέζια βάση, στερεώστε το προϊόν σε τοίχο χρησιμοποιώντας σκοινί ή αλυσίδα που να μπορεί να αντέξει το βάρος του προϊόντος ώστε να αποφευχθεί η πτώση του.
- Ανάλογα με τον τύπο επιτραπέζιας βάσης, η βάση μπορεί να είναι κατάλληλης δομής ώστε να αποτρέπεται η ανατροπή.
- Ανατρέξτε στο εγχειρίδιο χρήσης της επιτραπέζιας βάσης.
- Προτού μετακινήσετε το προϊόν, αφαιρέστε το σκοινί ή την αλυσίδα από τον τοίχο, ώστε να αποτρέψετε την πρόκληση τραυματισμού ή την πρόκληση ζημιάς στο προϊόν.

ME652

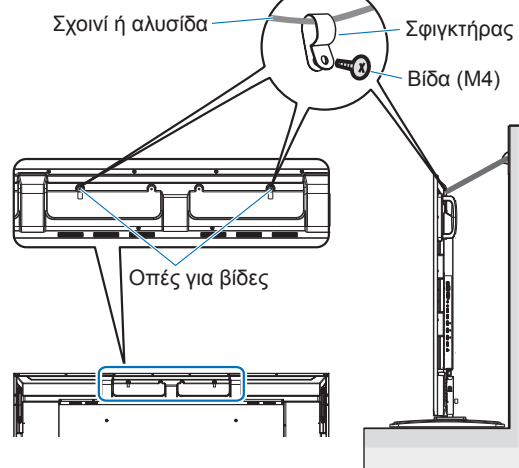

Το προϊόν μπορεί να πέσει και να προκαλέσει τραυματισμό.







- Μην επιχειρήσετε να κρεμάσετε το προϊόν χρησιμοποιώντας σύρμα ασφαλείας εγκατάστασης.
- Εγκαταστήστε το προϊόν σε σημείο όπου ο τοίχος ή η οροφή είναι αρκετά ανθεκτικά για να σηκώσουν το βάρος του.
- Προετοιμάστε το προϊόν με τη χρήση εξαρτημάτων στερέωσης όπως ένας γάντζος, ένας κρίκος ή άλλα εξαρτήματα και στερεώστε το με ένα σύρμα ασφαλείας. Το σύρμα ασφαλείας δεν θα πρέπει να είναι σφιχτό.
- Πριν στερεώσετε το προϊόν, θα πρέπει να βεβαιωθείτε ότι τα εξαρτήματα στερέωσης είναι αρκετά ανθεκτικά για να στηρίζουν το βάρος και τις διαστάσεις του.



ΦΡΟΝΤΙΣΤΕ
ΝΑ ΚΑΝΕΤΕ



ΠΡΟΕΙΔΟΠΟΙΗΣΗ

 <p>ΦΡΟΝΤΙΣΤΕ ΝΑ ΚΑΝΕΤΕ</p>	<p>Κίνδυνος σταθερότητας. Το προϊόν μπορεί να πέσει και να προκαλέσει σοβαρό τραυματισμό ή θάνατο. Για να αποτραπεί τυχόν τραυματισμός, το προϊόν πρέπει να είναι στερεωμένο με ασφάλεια στο δάπεδο/στον τοίχο, σύμφωνα με τις οδηγίες εγκατάστασης. Πολλοί τραυματισμοί, ιδίως σε παιδιά, μπορούν να αποφευχθούν με τη λήψη απλών προφυλάξεων:</p> <ul style="list-style-type: none">• ΠΑΝΤΑ να χρησιμοποιείτε βάσεις ή μεθόδους εγκατάστασης που συνιστώνται από τον κατασκευαστή του σετ προϊόντος.• ΠΑΝΤΑ να χρησιμοποιείτε έπιπλα που μπορούν να υποστηρίξουν το προϊόν με ασφάλεια.• ΠΑΝΤΑ να εξασφαλίζεται ότι το προϊόν δεν προεξέχει από τα άκρα του επίπλου που το υποστηρίζει.• ΠΑΝΤΑ να ενημερώνετε τα παιδιά σχετικά με τους κινδύνους που ελλοχεύουν σε περίπτωση που ανεβούν στο έπιπλο για να φτάσουν το προϊόν ή τα στοιχεία ελέγχου του.• ΠΑΝΤΑ να δρομολογείτε τα καλώδια που είναι συνδεδεμένα στο προϊόν έτσι ώστε να μην είναι δυνατό να σκοντάψει κάποιος επάνω τους, να τα τραβήξει ή να τα πιάσει για να στηριχτεί.• ΠΟΤΕ μην τοποθετείτε ένα προϊόν σε ασταθή τοποθεσία.• ΠΟΤΕ τοποθετείτε το προϊόν επάνω σε ψηλά έπιπλα (π.χ., ντουλάπια ή βιβλιοθήκες) χωρίς να έχετε στερεώσει το έπιπλο και να έχετε τοποθετήσει το προϊόν σε κατάλληλη βάση στήριξης.• ΠΟΤΕ μην τοποθετείτε το προϊόν επάνω σε ύφασμα ή άλλα υλικά που μπορεί να παρεμβάλλονται μεταξύ του προϊόντος και του επίπλου στήριξης.• ΠΟΤΕ μην τοποθετείτε επάνω στο προϊόν ή στο έπιπλο στο οποίο στηρίζεται το προϊόν αντικείμενα που μπορεί να δελεάσουν μικρά παιδιά να σκαρφαλώσουν, όπως παιχνίδια και τηλεχειριστήρια. <p>Αν το υπάρχον προϊόν πρόκειται να διατηρηθεί και να μεταφερθεί σε άλλη θέση, θα πρέπει να προσέξετε τα ίδια σημεία όπως παραπάνω.</p>
 <p>ΑΠΑΓΟΡΕΥΣΗ</p>	<p>Μην τοποθετείτε το προϊόν επάνω σε κεκλιμένη ή ασταθή βάση μεταφοράς, βάση στήριξης ή τραπέζι. Αν το κάνετε αυτό, το προϊόν μπορεί να πέσει ή να ανατραπεί και να προκαλέσει τραυματισμό.</p>
 <p>ΑΠΑΓΟΡΕΥΣΗ</p>	<p>Μην εισάγετε αντικείμενα οποιουδήποτε είδους μέσα στις σχισμές του περιβλήματος. Έτσι μπορεί να προκληθεί ηλεκτροπληξία, πυρκαγιά ή βλάβη στο προϊόν. Φυλάτε τα αντικείμενα μακριά από μικρά παιδιά και μωρά. Αν εισέλθουν αντικείμενα μέσα στη σχισμή του περιβλήματος, διακόψτε την παροχή τροφοδοσίας στο προϊόν και, στη συνέχεια, αποσυνδέστε το καλώδιο τροφοδοσίας από την πρίζα ηλεκτρικού. Για εργασίες επισκευής, επικοινωνήστε με την αντιπροσωπεία.</p>
 <p>ΜΗ ΒΡΕΧΕΤΕ</p>	<p>Μην χύνετε υγρά μέσα στο περίβλημα και μην χρησιμοποιείτε το προϊόν κοντά σε νερό. Κλείστε αμέσως τον διακόπτη λειτουργίας, αποσυνδέστε το προϊόν από την πρίζα του τοίχου και, στη συνέχεια, αναθέστε την επισκευή σε ειδικευμένο προσωπικό σέρβις. Έτσι ίσως προκληθεί ηλεκτροπληξία ή να ξεκινήσει πυρκαγιά. Μην εγκαθιστάτε το προϊόν κάτω από εξοπλισμό που αποβάλλει νερό, όπως τα κλιματιστικά.</p>
 <p>ΑΠΑΓΟΡΕΥΣΗ</p>	<p>Μην χρησιμοποιείτε σπρέι εύφλεκτων αερίων για να απομακρύνετε τη σκόνη κατά τον καθαρισμό του προϊόντος. Έτσι μπορεί να προκληθεί πυρκαγιά.</p>
 <p>ΑΠΑΓΟΡΕΥΣΗ</p>	<p>Η χρήση της οθόνης δεν πρέπει να συνοδεύεται από θανάσιμους κινδύνους ή από κινδύνους που θα μπορούσαν να επιφέρουν άμεσα θάνατο, τραυματισμό ή σοβαρές υλικές ζημιές ή άλλες απώλειες, στις οποίες περιλαμβάνονται ο έλεγχος πυρηνικής αντίδρασης σε πυρηνική εγκατάσταση, η βλάβη σε ιατρικό σύστημα για την υποστήριξη της ζωής και ο έλεγχος εκτόξευσης πυραύλων σε οπλικό σύστημα.</p>









ΠΡΟΣΟΧΗ

Χειρισμός του καλωδίου τροφοδοσίας.

 ΦΡΟΝΤΙΣΤΕ ΝΑ ΚΑΝΕΤΕ	Η οθόνη πρέπει να εγκαθίσταται κοντά σε πρίζα ρεύματος με εύκολη πρόσβαση.
 ΦΡΟΝΤΙΣΤΕ ΝΑ ΚΑΝΕΤΕ	Όταν συνδέετε το καλώδιο τροφοδοσίας στον σύνδεσμο εισόδου AC του προϊόντος, προσέξτε ώστε το βύσμα να τοποθετείται εντελώς μέσα και να είναι ασφαλές. Η ατελής σύνδεση του καλωδίου τροφοδοσίας μπορεί να προκαλέσει υπερθέρμανση του βύσματος. Επιτρέπει τη σκόνη να εισέλθει στη σύνδεση του βύσματος, γεγονός που μπορεί να προκαλέσει πυρκαγιά. Η επαφή των ακίδων ενός μερικώς τοποθετημένου βύσματος μπορεί να οδηγήσει σε ηλεκτροπληξία. Αν παρέχεται σφιγκτήρας και βίδα με το προϊόν, στερεώστε το καλώδιο τροφοδοσίας στο προϊόν, συνδέοντάς τα έτσι ώστε να αποτρέψετε τη χαλαρή σύνδεση.
 ΦΡΟΝΤΙΣΤΕ ΝΑ ΚΑΝΕΤΕ	Ο χειρισμός του καλωδίου τροφοδοσίας πρέπει να γίνεται τηρώντας τα παρακάτω, για να αποφύγετε πυρκαγιά ή ηλεκτροπληξία. <ul style="list-style-type: none">• Όταν συνδέετε ή αποσυνδέετε το καλώδιο τροφοδοσίας, τραβάτε το καλώδιο τροφοδοσίας κρατώντας το από το βύσμα του.• Αποσυνδέετε το καλώδιο τροφοδοσίας από την πρίζα πριν καθαρίσετε το προϊόν ή όταν δεν σκοπεύετε να χρησιμοποιήσετε το προϊόν για μεγάλο χρονικό διάστημα.• Όταν το καλώδιο τροφοδοσίας ή το φινιρίσμα θερμαίνεται ή έχει φθαρεί, αποσυνδέστε το καλώδιο τροφοδοσίας από την πρίζα και επικοινωνήστε με έναν εξειδικευμένο τεχνικό σέρβις.
 ΦΡΟΝΤΙΣΤΕ ΝΑ ΚΑΝΕΤΕ	Ξεσκονίζετε τακτικά το καλώδιο τροφοδοσίας, με ένα απαλό στεγνό πανί.
 ΦΡΟΝΤΙΣΤΕ ΝΑ ΚΑΝΕΤΕ	Πριν μετακινήσετε το προϊόν, βεβαιωθείτε ότι η παροχή ρεύματος στο προϊόν είναι απενεργοποιημένη, στη συνέχεια αποσυνδέστε το καλώδιο τροφοδοσίας από την πρίζα ηλεκτρικού και ελέγξτε ότι είναι αποσυνδεδεμένα όλα τα καλώδια που συνδέουν το προϊόν με άλλες συσκευές.
 ΑΠΑΓΟΡΕΥΣΗ	Μην χρησιμοποιείτε το καλώδιο τροφοδοσίας σε πολύπριζα. Η προσθήκη καλωδίου προέκτασης μπορεί να οδηγήσει σε πυρκαγιά ως αποτέλεσμα της υπερθέρμανσης.
 ΑΠΑΓΟΡΕΥΣΗ	Μην δένετε μεταξύ τους το καλώδιο τροφοδοσίας και το καλώδιο USB. Μπορεί να παγιδευτεί θερμότητα και να προκληθεί πυρκαγιά.
 ΑΠΑΓΟΡΕΥΣΗ	Μην συνδέετε σε δίκτυο LAN με υπέρταση. Όταν χρησιμοποιείτε καλώδιο LAN, μην το συνδέετε με περιφερειακές συσκευές με καλωδιώσεις με υπέρταση. Η υπέρταση στη θύρα LAN μπορεί να προκαλέσει ηλεκτροπληξία.
 ΑΠΑΓΟΡΕΥΣΗ	Μην ανεβαίνετε επάνω στην επιφάνεια, στην οποία είναι εγκατεστημένο το προϊόν. Μην εγκαθιστάτε το προϊόν επάνω σε τραπέζι με ρόδες, αν οι ρόδες του τραπεζιού δεν έχουν κλειδωθεί με ασφάλεια. Το προϊόν μπορεί να πέσει και να προκληθεί ζημιά στο προϊόν ή τραυματισμός.
 ΦΡΟΝΤΙΣΤΕ ΝΑ ΚΑΝΕΤΕ	Εγκατάσταση, αφαίρεση και ρύθμιση ύψους της προαιρετικής επιτραπέζιας βάσης. <ul style="list-style-type: none">• Κατά την εγκατάσταση της επιτραπέζιας βάσης, χειρίζεστε με προσοχή τη μονάδα προς αποφυγή παγίδευσης των δαχτύλων σας.• Αν εγκαταστήσετε το προϊόν σε λάθος ύψος μπορεί να προκληθεί ανατροπή του. Εγκαταστήστε το προϊόν στο κατάλληλο ύψος, για να μην προκληθεί τραυματισμός σε ανθρώπους ή ζημιά στο προϊόν.
 ΑΠΑΓΟΡΕΥΣΗ	Μην σπρώχνετε το προϊόν και μην ανεβαίνετε επάνω του. Μην πιάνετε από το προϊόν και μην κρεμιάστε από αυτό. Μην τρίβετε ή χτυπάτε το προϊόν με σκληρά υλικά. Το προϊόν μπορεί να πέσει και να προκληθεί ζημιά στο προϊόν ή τραυματισμός.
 ΑΠΑΓΟΡΕΥΣΗ	Μην χτυπάτε ή ταρακουνάτε την οθόνη. Μην πιέζετε την οθόνη με αιχμηρά αντικείμενα. Έτσι μπορεί να προκληθεί σοβαρή ζημιά στο προϊόν ή τραυματισμός.



ΠΡΟΣΟΧΗ

 <p>ΦΡΟΝΤΙΣΤΕ ΝΑ ΚΑΝΕΤΕ</p>	<p>Η εσφαλμένη χρήση των μπαταριών μπορεί να προκαλέσει διαρροές ή θραύση.</p> <ul style="list-style-type: none">Χρησιμοποιείτε μόνο τις καθορισμένες μπαταρίες.Τοποθετήστε μπαταρίες προσαρμόζοντας τις ενδείξεις (+) και (-) κάθε μπαταρίας στις ενδείξεις (+) και (-) της θήκης των μπαταριών.Μη χρησιμοποιείτε μαζί μπαταρίες διαφορετικής εταιρείας.Μη συνδυάζετε καινούριες και παλιές μπαταρίες. Αυτό μπορεί να μικρύνει τη διάρκεια ζωής της μπαταρίας ή να προκαλέσει διαρροή υγρών μπαταρίας.Αφαιρέστε τις εξαντλημένες μπαταρίες αμέσως για αποφυγή διαρροής οξέων μπαταρίας στη θήκη των μπαταριών. <p>Σε περίπτωση διαρροής υγρού μπαταρίας στο δέρμα ή στα ρούχα σας, ξεπλύνετε αμέσως και σχολαστικά. Αν μπει στα μάτια σας, πλύνετε καλά τα μάτια σας αντί να τα τρίβετε και αναζητήστε αμέσως ιατρική φροντίδα. Η διαρροή υγρού μπαταρίας που εισέρχεται στα μάτια σας ή στα ρούχα σας μπορεί να προκαλέσει ερεθισμό του δέρματος ή να βλάψει τα μάτια σας.</p> <ul style="list-style-type: none">Αν δεν θα χρησιμοποιήσετε το τηλεχειριστήριο για μεγάλο χρονικό διάστημα, βγάλτε τις μπαταρίες.Αν μια μπαταρία αφεθεί σε περιβάλλον με εξαιρετικά υψηλές θερμοκρασίες ή αν υποβληθεί σε εξαιρετικά χαμηλή πίεση αέρα, το αποτέλεσμα μπορεί να είναι έκρηξη ή διαρροή εύφλεκτου υγρού ή αερίου.Απορρίψτε κατάλληλα τις εξαντλημένες μπαταρίες. Η απόρριψη μπαταριών σε νερό, σε φωτιά ή σε αναμμένο φούρνο ή η μηχανική σύνθλιψη ή η κοπή ή τροποποίηση των μπαταριών μπορεί να οδηγήσουν σε έκρηξη.Μην βραχυκυκλώσετε τις μπαταρίες.Μην φορτίζετε τις μπαταρίες. Οι μπαταρίες που παρέχονται δεν είναι επαναφορτιζόμενες.Επικοινωνήστε με το κατάστημα αγοράς ή τις τοπικές αρχές για την απόρριψη των μπαταριών.
 <p>ΑΠΑΓΟΡΕΥΣΗ</p>	<p>Μην αγγίζετε μέρη του προϊόντος που θερμαίνονται για μεγάλες χρονικές περιόδους. Αν το κάνετε αυτό, μπορεί να προκληθούν εγκαύματα χαμηλής θερμοκρασίας.</p>
 <p>ΦΡΟΝΤΙΣΤΕ ΝΑ ΚΑΝΕΤΕ</p>	<p>Είναι κατάλληλο για ψυχαγωγικούς σκοπούς σε ελεγχόμενα φωτεινά περιβάλλοντα, ώστε να αποφεύγονται οι ενοχλητικές αντανάκλασεις από την οθόνη.</p>
 <p>ΦΡΟΝΤΙΣΤΕ ΝΑ ΚΑΝΕΤΕ</p>	<p>Συνιστούμε να σκουπίζετε τις οπές εξαερισμού τουλάχιστον μία φορά το μήνα. Αν δεν το κάνετε αυτό, μπορεί να προκληθεί πυρκαγιά ή ηλεκτροπληξία ή βλάβη στο προϊόν.</p>
 <p>ΦΡΟΝΤΙΣΤΕ ΝΑ ΚΑΝΕΤΕ</p>	<p>Για να διασφαλίσετε την αξιοπιστία του προϊόντος, καθαρίζετε τις οπές εξαερισμού στην πίσω πλευρά του περιβλήματος τουλάχιστον μία φορά τον χρόνο για να αφαιρείτε τη βρωμιά και τη σκόνη. Αν δεν το κάνετε αυτό, μπορεί να προκληθεί πυρκαγιά ή ηλεκτροπληξία ή βλάβη στο προϊόν.</p>
 <p>ΦΡΟΝΤΙΣΤΕ ΝΑ ΚΑΝΕΤΕ</p>	<p>Αποφύγετε τοποθεσίες με ακραίες θερμοκρασίες και υγρασία. Αν δεν το κάνετε αυτό, μπορεί να προκληθεί πυρκαγιά ή ηλεκτροπληξία ή βλάβη στο προϊόν. Το περιβάλλον χρήσης αυτού του προϊόντος έχει ως εξής:</p> <ul style="list-style-type: none">Θερμοκρασία λειτουργίας: 0 °C έως 40 °C/32 °F έως 104 °F/ υγρασία: 20 έως 80% (χωρίς συμπύκνωση)Θερμοκρασία αποθήκευσης: -20 °C έως 60 °C/4 °F έως 140 °F/ υγρασία: 10 έως 90% (χωρίς συμπύκνωση)

ΣΗΜΕΙΩΣΗ:

- Αυτό το προϊόν μπορεί να επισκευαστεί μόνο στη χώρα αγοράς.
- Χρόνος συνεχούς λειτουργίας και εγγύηση.
Το προϊόν αυτό έχει σχεδιαστεί για μέγιστη ημερήσια χρήση 18 ωρών. Η συνεχής χρήση για χρονικό διάστημα μεγαλύτερο των 18 ωρών την ημέρα δεν καλύπτεται από την εγγύηση.
- Όταν χρησιμοποιείτε δίκτυο, τα δεδομένα επικοινωνίας σας εκτίθενται στους κινδύνους κλοπής ή παράνομης πρόσβασης. Για να αποφύγετε αυτούς τους κινδύνους, πρέπει να χρησιμοποιείτε αυτή την οθόνη σε ασφαλές περιβάλλον δικτύου.

Προτεινόμενη χρήση και συντήρηση

■ Προτεινόμενη χρήση

Εργονομία

Για να επιτύχετε τα μέγιστα οφέλη από την εργονομία, σας συνιστούμε τα εξής:

- Για τη βέλτιστη απόδοση της οθόνης, αφήστε την να προθερμανθεί για 20 λεπτά. Αποφεύγετε την αναπαραγωγή στην οθόνη αμετάβλητων μοτίβων για μεγάλες χρονικές περιόδους για να αποφύγετε το φαινόμενο της παραμονής ειδώλου (μετείκασμα).
- Περιοδικά, να ξεκουράζετε τα μάτια σας εστιάζοντας σε κάποιο αντικείμενο που βρίσκεται τουλάχιστον 1,5 μέτρα μακριά. Να ανοιγοκλείνετε τα μάτια σας συχνά.
- Τοποθετήστε την οθόνη υπό γωνία 90° ως προς το παράθυρο ή άλλες πηγές φωτισμού για να ελαχιστοποιήσετε το θάμπωμα και τις αντανάκλασεις.
- Ρυθμίστε τα πλήκτρα ελέγχου φωτεινότητας, αντίθεσης και ευκρίνειας της οθόνης για να βελτιώσετε την αναγνωσιμότητά της.
- Εξετάζετε τακτικά τα μάτια σας στον οφθαλμίατρο.
- Χρησιμοποιήστε τις εργοστασιακές ρυθμίσεις των πλήκτρων ελέγχου μεγέθους και θέσης με τυποποιημένα σήματα εισόδου.
- Χρησιμοποιήστε τις εργοστασιακές ρυθμίσεις χρώματος.
- Χρησιμοποιήστε μη πεπλεγμένα σήματα.
- Μην προβάλλετε το βασικό χρώμα μπλε σε σκούρο φόντο. Είναι δύσκολο να διακριθεί και μπορεί να προκαλέσει κούραση στα μάτια, λόγω ανεπαρκούς αντίθεσης.
- Επανεκκίνηση του συστήματος Android.
Για να διατηρηθεί η σταθερή λειτουργία της λειτουργίας APPLICATION (ΕΦΑΡΜΟΓΗ), το σύστημα Android πρέπει να επανεκκινείται μία φορά την ημέρα.
Αν είναι ενεργοποιημένη η επιλογή [Power Save] (Εξοικονόμηση ενέργειας), απενεργοποιήστε την τροφοδοσία.
Αν είναι απενεργοποιημένη η επιλογή [Power Save] (Εξοικονόμηση ενέργειας), απενεργοποιήστε την παροχή ρεύματος από το δίκτυο ηλεκτρικού.
Το σύστημα Android μπορεί να επανεκκινείται σε καθορισμένη ώρα (βλ. [σελίδα 58](#)).

■ Συντήρηση

Καθαρισμός της οθόνης LCD

- Όταν η οθόνη LCD είναι σκονισμένη, σκουπίστε την απαλά με ένα μαλακό ύφασμα.
- Καθαρίστε την επιφάνεια της οθόνης LCD με ένα μαλακό ύφασμα χωρίς χνουδία. Αποφεύγετε τη χρήση διαλυτικών και καθαριστικών για τζάμια!
- Μην τρίβετε την επιφάνεια LCD με σκληρά ή άγρια υλικά.
- Μην πιέζετε την επιφάνεια της οθόνης LCD.
- Μην χρησιμοποιείτε καθαριστικό ΟΑ (οργανικών οξέων) καθώς έτσι θα προκληθεί φθορά ή αποχρωματισμός της επιφάνειας LCD.

Καθαρισμός της κονσόλας

- Αποσυνδέστε την παροχή ρεύματος.
- Σκουπίστε απαλά την κονσόλα με ένα μαλακό πανί.
- Για να καθαρίσετε το περίβλημα, βρέξτε το πανί με ένα ουδέτερο καθαριστικό και νερό, σκουπίστε με αυτό το περίβλημα και μετά με ένα στεγνό πανί.

ΣΗΜΕΙΩΣΗ: ΜΗΝ καθαρίζετε με διαλυτικό βενζόλης, αλκαλικά απορρυπαντικά, απορρυπαντικά με αλκοόλ, καθαριστικό τζαμιών, κερι, καθαριστικό λείανσης, σκόνη σαπουνιού ή εντομοκτόνο. Το περίβλημα δεν πρέπει να έρχεται σε επαφή με πλαστικό ή βινύλιο για πολλή ώρα. Τέτοιου είδους υγρά ή υλικά ενδέχεται να προκαλέσουν φθορά, ξεφλούδισμα ή σπάσιμο της βαφής.

Άδεια χρήσης εμπορικού σήματος και λογισμικού

■ Εμπορικά σήματα

Η ονομασία DisplayPort™ και το λογότυπο DisplayPort™ είναι εμπορικά σήματα της ένωσης Video Electronics Standards Association (VESA®) στις Η.Π.Α. και σε άλλες χώρες.

Οι ονομασίες Microsoft® και Windows® είναι είτε σήματα κατατεθέντα είτε εμπορικά σήματα της Microsoft Corporation στις Η.Π.Α. ή/και σε άλλες χώρες.

Η ονομασία MultiSync είναι εμπορικό σήμα ή σήμα κατατεθέν της Sharp NEC Display Solutions, Ltd., στην Ιαπωνία και σε άλλες χώρες.

Οι όροι HDMI, Διεπαφή Πολυμέσων Υψηλής Ευκρίνειας HDMI, Εμπορική διαμόρφωση (trade dress) HDMI και τα λογότυπα HDMI, είναι εμπορικά σήματα ή εμπορικά σήματα κατατεθέντα της εταιρείας HDMI Licensing Administrator, Inc.



Η ονομασία Blu-ray είναι εμπορικό σήμα της Blu-ray Disc Association.

Το MacOS είναι εμπορικό σήμα της Apple Inc., κατοχυρωμένο στις Η.Π.Α. και σε άλλες χώρες.

Το Android είναι εμπορικό σήμα ή σήμα κατατεθέν της Google LLC.

Το Ethernet είναι σήμα κατατεθέν της Xerox Corporation.

Το VESA είναι σήμα κατατεθέν ή εμπορικό σήμα της Video Electronics Standards Association στις Η.Π.Α. ή/και σε άλλες χώρες.

Τα USB Type-C® και USB-C® είναι σήματα κατατεθέντα του USB Implementers Forum.

Όλες οι άλλες εμπορικές ονομασίες και οι ονομασίες προϊόντων αποτελούν σήματα κατατεθέντα των αντίστοιχων κατόχων τους.

[Σημείωση] Σχετικά με την άδεια χρήσης MPEG-4 AVC, MPEG-4 Visual που περιλαμβάνεται σε αυτό το προϊόν

1. MPEG AVC

THIS PRODUCT IS LICENSED UNDER THE AVC PATENT PORTFOLIO LICENSE FOR THE PERSONAL USE OF A CONSUMER OR OTHER USES IN WHICH IT DOES NOT RECEIVE REMUNERATION TO (i) ENCODE VIDEO IN COMPLIANCE WITH THE AVC STANDARD ("AVC VIDEO") AND/OR (ii) DECODE AVC VIDEO THAT WAS ENCODED BY A CONSUMER ENGAGED IN A PERSONAL ACTIVITY AND/OR WAS OBTAINED FROM A VIDEO PROVIDER LICENSED TO PROVIDE AVC VIDEO. NO LICENSE IS GRANTED OR SHALL BE IMPLIED FOR ANY OTHER USE. ADDITIONAL INFORMATION MAY BE OBTAINED FROM MPEG LA, L.L.C. SEE [HTTP://WWW.MPEGLA.COM](http://www.mpegla.com)

2. MPEG-4 Visual

THIS PRODUCT IS LICENSED UNDER THE MPEG-4 VISUAL PATENT PORTFOLIO LICENSE FOR THE PERSONAL AND NON-COMMERCIAL USE OF A CONSUMER FOR (i) ENCODING VIDEO IN COMPLIANCE WITH THE MPEG-4 VISUAL STANDARD ("MPEG-4 VIDEO") AND/OR (ii) DECODING MPEG-4 VIDEO THAT WAS ENCODED BY A CONSUMER ENGAGED IN A PERSONAL AND NONCOMMERCIAL ACTIVITY AND/OR WAS OBTAINED FROM A VIDEO PROVIDER LICENSED BY MPEG LA TO PROVIDE MPEG-4 VIDEO. NO LICENSE IS GRANTED OR SHALL BE IMPLIED FOR ANY OTHER USE. ADDITIONAL INFORMATION INCLUDING THAT RELATING TO PROMOTIONAL, INTERNAL AND COMMERCIAL USES AND LICENSING MAY BE OBTAINED FROM MPEG LA, LLC. SEE [HTTP://WWW.MPEGLA.COM](http://www.mpegla.com)

Ονόματα εξαρτημάτων

■Μπροστινή όψη

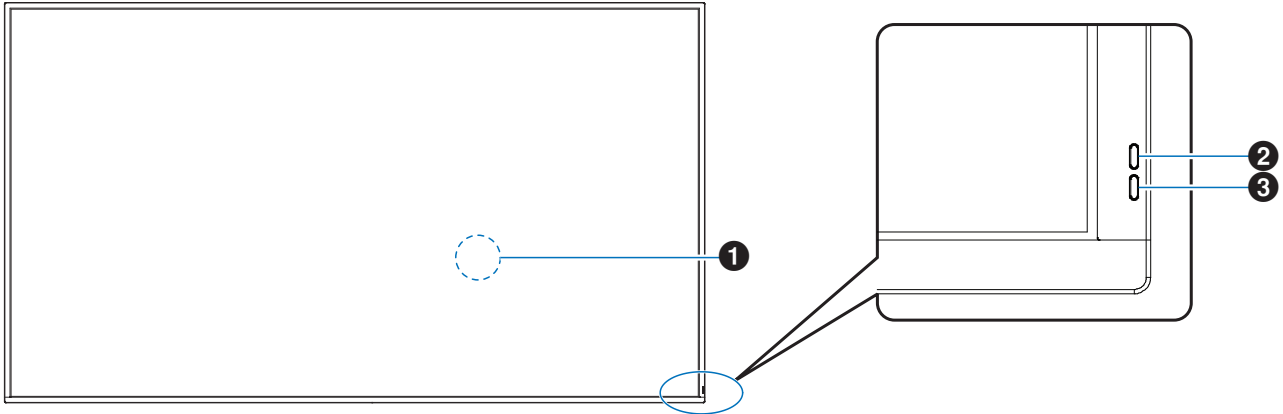

- ❶ Αισθητήρας τηλεχειρισμού (βλ. [σελίδα 18](#))
- ❷ Αισθητήρας φωτισμού περιβάλλοντος (βλ. [σελίδα 54](#))
- ❸ Ενδεικτική λυχνία Power (Λειτουργία) (βλ. [σελίδα 19](#))

ΣΥΜΒΟΥΛΗ: Ο αισθητήρας φωτισμού περιβάλλοντος ανιχνεύει το επίπεδο του φωτισμού περιβάλλοντος, δίνοντας τη δυνατότητα για αυτόματες προσαρμογές στη ρύθμιση κρουφού φωτισμού της οθόνης, για μια πιο άνετη εμπειρία θέασης. Μην καλύπτετε αυτόν τον αισθητήρα.

■Πίσω όψη

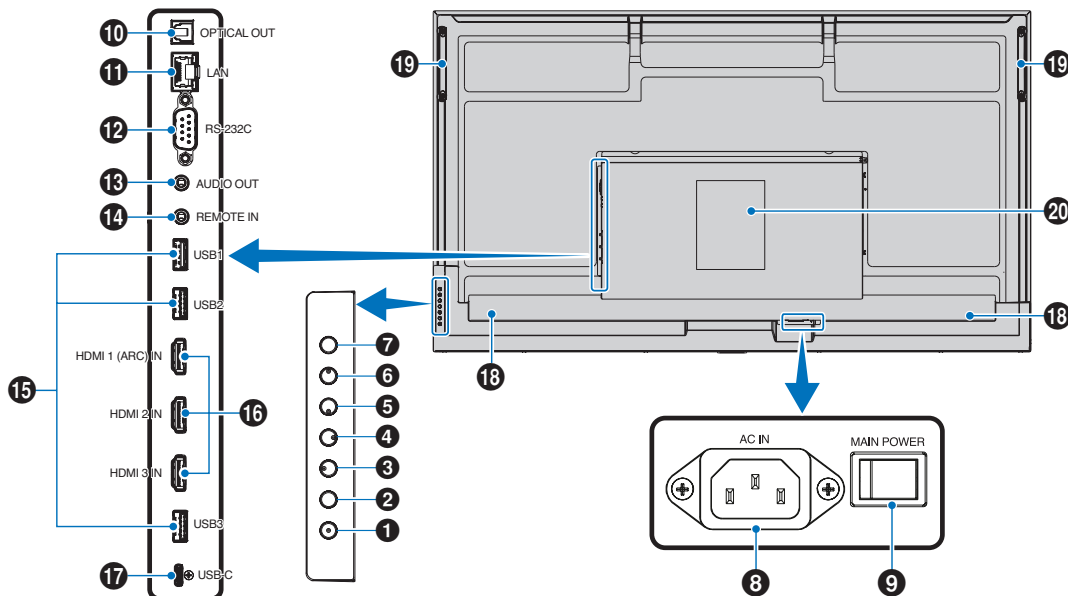

- ❶ Πλήκτρο λειτουργίας (βλ. [σελίδα 19](#))
- ❷ Πλήκτρο MENU/EXIT (ΜΕΝΟΥ/ΕΞΟΔΟΣ) (βλ. [σελίδα 14](#))
- ❸ ΔΕΞΙΟ πλήκτρο*¹ (βλ. [σελίδα 14](#))
- ❹ ΑΡΙΣΤΕΡΟ πλήκτρο*¹ (βλ. [σελίδα 14](#))
- ❺ Πλήκτρο ΚΑΤΩ*¹ (βλ. [σελίδα 14](#))
- ❻ Πλήκτρο ΕΠΑΝΩ*¹ (βλ. [σελίδα 14](#))
- ❼ Πλήκτρο INPUT/SET (ΕΙΣΟΔΟΣ/ΡΥΘΜΙΣΗ) (βλ. [σελίδα 14](#))
- ❽ Σύνδεσμος εισόδου AC (βλ. [σελίδα 17](#))
- ❾ Κύριος διακόπτης λειτουργίας (βλ. [σελίδα 19](#))
- ❿ Σύνδεσμος εξόδου ψηφιακού ήχου (οπτικό) (βλ. [σελίδα 15](#))

11 Σύνδεσμος LAN (βλ. [σελίδα 15](#))

12 Σύνδεσμος εισόδου RS-232C (βλ. [σελίδα 15](#))

13 Σύνδεσμος εξόδου AUDIO (βλ. [σελίδα 15](#))

14 Σύνδεσμος εισόδου REMOTE (βλ. [σελίδα 15](#))

15 Θύρες USB (βλ. [σελίδα 15](#))

16 Σύνδεσμος εισόδου HDMI 1/2/3 (HDMI1 (ARC)/HDMI2/HDMI3) (βλ. [σελίδα 16](#))

17 Θύρα USB Type-C (παροχή τροφοδοσίας 5 V/3 A) (βλ. [σελίδα 16](#))

18 Εσωτερικό ηχείο

19 Χειρισμός

20 Ετικέτα

Λειτουργίες πλήκτρων

ΣΥΜΒΟΥΛΗ: Το OSD είναι συντομογραφία του On-Screen Display (Εμφάνιση στην οθόνη).

2 MENU/EXIT (ΜΕΝΟΥ/ΕΞΟΔΟΣ):

Ενεργοποιεί το μενού OSD όταν το μενού OSD είναι ανενεργό.

Στο μενού OSD λειτουργεί ως πλήκτρο επιστροφής για μετακίνηση στο προηγούμενο μενού OSD.

Λειτουργεί όπως το πλήκτρο εξόδου για κλείσιμο του μενού OSD όταν βρίσκεστε στο κεντρικό μενού.

3 ΔΕΞΙΑ*1:

Πλοήγηση προς τα δεξιά μέσω των μενού ελέγχου OSD.

Αυξάνει τις τιμές για μεμονωμένες ρυθμίσεις OSD.

Ρυθμίζει απευθείας την VOLUME (ΕΝΤΑΣΗ ΗΧΟΥ) όταν το μενού OSD είναι κλειστό με είσοδο HDMI/USB-C.

4 ΑΡΙΣΤΕΡΑ*1:

Πλοήγηση προς τα αριστερά μέσω των μενού ελέγχου OSD.

Μειώνει τις τιμές για μεμονωμένες ρυθμίσεις OSD.

Ρυθμίζει απευθείας την VOLUME (ΕΝΤΑΣΗ ΗΧΟΥ) όταν το μενού OSD είναι κλειστό με είσοδο HDMI/USB-C.

5 ΚΑΤΩ*1:

Πλοήγηση προς τα κάτω μέσω του μενού ελέγχου OSD.

6 ΕΠΑΝΩ*1:

Πλοήγηση προς τα επάνω μέσω του μενού ελέγχου OSD.

7 INPUT/SET (ΕΙΣΟΔΟΣ/ΡΥΘΜΙΣΗ):

INPUT (ΕΙΣΟΔΟΣ): Ανοίγει το μενού INPUT (ΕΙΣΟΔΟΣ) όταν το μενού OSD είναι κλειστό.

[HOME] (ΑΡΧΗ), [HDMI1], [HDMI2], [HDMI3], [USB-C]. Τα ονόματα εισόδων εμφανίζονται με το προκαθορισμένο εργοστασιακό τους όνομα.

SET (ΡΥΘΜΙΣΗ): Επιλέγει ή ορίζει τη ρύθμιση για την επισημασμένη λειτουργία στο μενού OSD.

*1: Οι λειτουργίες ΔΕΞΙΑ, ΑΡΙΣΤΕΡΑ, ΚΑΤΩ και ΕΠΑΝΩ αλλάζουν ανάλογα με τον προσανατολισμό της οθόνης (οριζόντιος/κατακόρυφος).

■ Τηλεχειριστήριο



1 Πομπός σήματος

2 Πλήκτρα λειτουργιών (βλ. [σελίδα 21](#))

Σύνδεση περιφερειακού εξοπλισμού

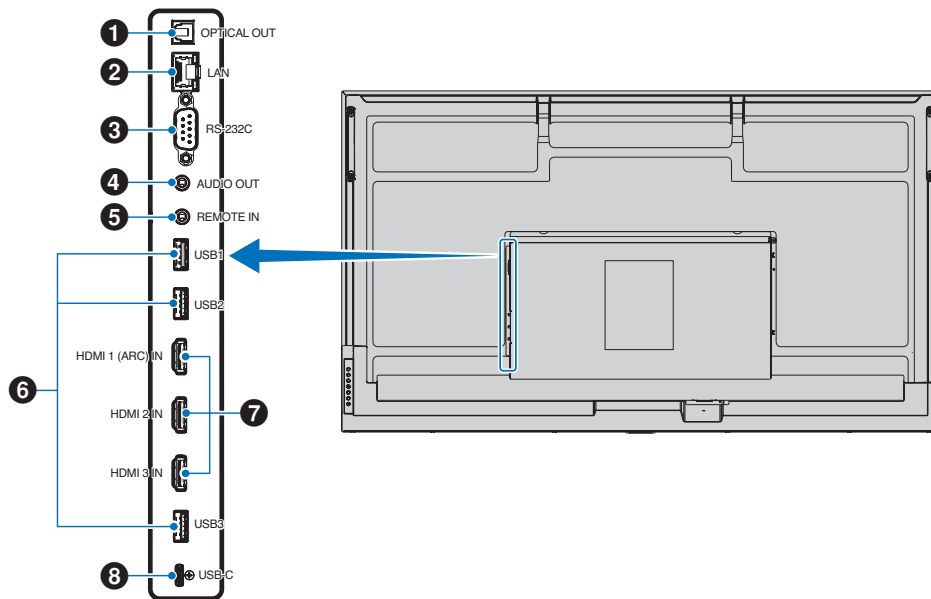

1 Σύνδεσμος ψηφιακής εξόδου ήχου (οπτικό)

Για σύνδεση σε συσκευή ήχου εξοπλισμένη με σύνδεσμο ψηφιακής εισόδου ήχου.

2 Σύνδεσμος LAN (RJ-45)

Σύνδεση στο LAN για διαχείριση και έλεγχο της οθόνης μέσω δικτύου.

3 Σύνδεσμος εισόδου RS-232C (D-Sub 9 ακίδων)

Συνδέστε την είσοδο RS-232C του εξωτερικού εξοπλισμού, π.χ. ενός υπολογιστή, για να μπορείτε να χειριστείτε τις λειτουργίες RS-232C. Βλ. [σελίδα 42](#).

4 Σύνδεσμος εξόδου AUDIO

Έξοδος σήματος ήχου από USB-C και HDMI σε εξωτερική συσκευή (στερεοφωνικός δέκτης, ενισχυτής κ.λπ.).

ΣΗΜΕΙΩΣΗ: Αυτός ο σύνδεσμος δεν είναι υποδοχή για ακουστικά.

5 Σύνδεσμος εισόδου REMOTE

Χρησιμοποιήστε έναν προαιρετικό αισθητήρα συνδέοντάς τον με την οθόνη.

ΣΗΜΕΙΩΣΗ: Μην χρησιμοποιείτε αυτή την υποδοχή εκτός αν προδιαγράφεται.

ΣΥΜΒΟΥΛΗ:

- Όταν είναι συνδεδεμένη η προαιρετική μονάδα αισθητήρα, ο αισθητήρας τηλεχειρισμού της οθόνης είναι απενεργοποιημένος.
- Για το τηλεχειριστήριο, χρησιμοποιήστε το τηλεχειριστήριο που συνοδεύει αυτή την οθόνη.

6 Θύρες USB

USB1 (Hub/0,5 A): Θύρα εισόδου (USB Type-A).

USB2 (Hub/0,9 A): Θύρα εισόδου (USB Type-A).

Σύνδεση που χρησιμοποιείται από εξωτερικές συσκευές USB (όπως φωτογραφικές μηχανές, μνήμη flash, πληκτρολόγιο κ.λπ.).

Αναγνώστης μονάδων USB για χρήση με το εσωτερικό Media Player.

USB3 (Hub/0,9 A): Θύρα εισόδου (USB Type-A) για μια συσκευή συνδεδεμένη στη θύρα USB-C.

Ένας υπολογιστής συνδεδεμένος στη θύρα USB-C μπορεί να ελέγχεται από τις εξωτερικές συσκευές μέσω αυτής της θύρας.

Αυτή η σύνδεση μπορεί επίσης να χρησιμοποιηθεί από εξωτερικές συσκευές USB (όπως κάμερες, μνήμη flash, πληκτρολόγιο κ.λπ.).

ΣΗΜΕΙΩΣΗ:

- Κατά τη σύνδεση της συσκευής USB ή του καλωδίου, ελέγξτε αν το σχήμα και ο προσανατολισμός του βύσματος είναι σωστά ευθυγραμμισμένα.

- Δεν συνιστάται η σύνδεση/αποσύνδεση μιας μονάδας flash USB ενώ είναι ήδη ενεργοποιημένη η οθόνη. Για να μην προκληθεί ζημιά στην οθόνη και πιθανή καταστροφή των αρχείων δεδομένων της συνδεδεμένης συσκευής, ο κύριος διακόπτης τροφοδοσίας της οθόνης πρέπει να είναι κλειστός όταν γίνονται οι συνδέσεις ή αποσυνδέσεις.

ΣΥΜΒΟΥΛΗ:

- Διαμορφώστε μια μονάδα flash USB σε μορφή FAT32. Ανατρέξτε στο εγχειρίδιο οδηγιών χρήσης του υπολογιστή ή στο αρχείο βοήθειας για πληροφορίες σχετικά με τη μορφοποίηση μιας μονάδας flash USB.

- ΣΥΜΒΟΥΛΗ:**
- Αν η οθόνη δεν αναγνωρίζει μια συνδεδεμένη μονάδα flash USB, βεβαιωθείτε ότι το σύστημα αρχείων είναι FAT32.
 - Δεν είναι εγγυημένο ότι η οθόνη θα λειτουργεί με όλες τις συσκευές αποθήκευσης USB που διατίθενται στην αγορά.
 - Ενδέχεται να δημιουργηθούν αυτόματα φάκελοι συστήματος Android όταν μια μονάδα flash USB συνδεθεί στην USB1/USB2/USB3.

7 Σύνδεσμος εισόδου HDMI 1/2/3 (HDMI1 (ARC)/HDMI2/HDMI3)

Είσοδος σημάτων HDMI.

Χρησιμοποιήστε καλώδιο HDMI με το λογότυπο HDMI.

Όταν το σήμα εισόδου είναι 4K, χρησιμοποιήστε καλώδιο HDMI υψηλής ταχύτητας.

HDMI1(ARC):

Υποστηρίζει επίσης ARC (Audio Return Channel) για έξοδο ήχου.

Το ARC στέλνει τον ήχο της οθόνης σε εξοπλισμό ήχου με βύσμα HDMI1 ARC.

- ΣΥΜΒΟΥΛΗ:**
- Χρησιμοποιήστε το περιλαμβανόμενο καλώδιο HDMI που υποστηρίζει ARC. Ο εξοπλισμός ήχου θα εξαγάγει τον ήχο της οθόνης. Ο εξοπλισμός ήχου μπορεί να ελεγχθεί με το τηλεχειριστήριο που περιλαμβάνεται.
 - Ορισμένα καλώδια HDMI και ορισμένες συσκευές ενδέχεται να μην εμφανίζουν σωστά μια εικόνα, λόγω διαφορετικών προδιαγραφών HDMI.

- ΣΥΜΒΟΥΛΗ:**
- Η συγκεκριμένη οθόνη υποστηρίζει κωδικοποίηση HDCP (High-bandwidth Digital Content Protection, Προστασία ψηφιακού περιεχομένου υψηλού εύρους ζώνης). Το HDCP είναι ένα σύστημα πρόληψης της παράνομης αντιγραφής δεδομένων εικόνας που αποστέλλονται μέσω ψηφιακού σήματος. Αν δεν μπορείτε να δείτε υλικό μέσω των ψηφιακών εισόδων, αυτό δεν σημαίνει απαραίτητα ότι η οθόνη δεν λειτουργεί σωστά.
 - Η λίστα συμβατών σημάτων βρίσκεται στη [σελίδα 50](#).

8 Θύρα USB Type-C (τροφοδοσία 5 V/3 A)

Ελέγξτε το σχήμα των συνδέσμων όταν συνδέετε ένα καλώδιο USB. Για την παροχή τροφοδοσίας μέσω της θύρας USB Type-C, χρησιμοποιήστε ένα καλώδιο USB που υποστηρίζει ρεύμα 3 A.

Μπορείτε να συνδέσετε μια συσκευή που υποστηρίζει την εναλλακτική λειτουργία DisplayPort. Για την παροχή τροφοδοσίας σε συνδεδεμένες συσκευές, είναι απαραίτητο να υποστηρίζεται το πρότυπο Power Delivery.

ΣΗΜΕΙΩΣΗ: Μην δένετε το καλώδιο USB. Διαφορετικά, μπορεί να προκληθεί υπερθέρμανση ή πυρκαγιά.

ΣΥΜΒΟΥΛΗ: Η λειτουργία Power Delivery δεν είναι εγγυημένη ότι λειτουργεί με όλες τις συσκευές. Ελέγξτε το εγχειρίδιο χρήσης και τις προδιαγραφές της συνδεδεμένης συσκευής για τις δυνατότητες και τις απαιτήσεις της σε ισχύ.

Για να διατηρήσετε τη συμμόρφωση με τους κανονισμούς ΗΜΣ, χρησιμοποιήστε θωρακισμένα καλώδια για τη σύνδεση στους εξής συνδέσμους: Θύρα USB, θύρα USB Type C και σύνδεσμος εξόδου ήχου. Χρησιμοποιήστε θωρακισμένα καλώδια με πυρήνα φερρίτη για τη σύνδεση στους εξής συνδέσμους: Σύνδεσμος εισόδου HDMI, σύνδεσμος εισόδου RS-232C.

Σύνδεση με εξωτερικό εξοπλισμό

- ΣΥΜΒΟΥΛΗ:**
- Μην συνδέετε ή αποσυνδέετε καλώδια όταν ενεργοποιείτε την τροφοδοσία της οθόνης ή άλλου εξωτερικού εξοπλισμού, καθώς αυτό ενδέχεται να οδηγήσει σε απώλεια της εικόνας.
 - Μην χρησιμοποιείτε καλώδιο ήχου με εξασθένιση (με ενσωματωμένο αντιστάτη). Η χρήση καλωδίου ήχου με ενσωματωμένο αντιστάτη μειώνει την ένταση του ήχου.

Πριν από οποιαδήποτε σύνδεση:

- Διακόψτε την τροφοδοσία της συσκευής πριν τη συνδέσετε με την οθόνη.
- Ανατρέξτε στο εγχειρίδιο χρήσης της συσκευής για τους διαθέσιμους τύπους σύνδεσης και για οδηγίες για τη συσκευή.
- Συνιστούμε να διακόψετε την τροφοδοσία της οθόνης πριν συνδέσετε ή αποσυνδέσετε μια συσκευή αποθήκευσης USB, για να αποτραπεί η καταστροφή των δεδομένων.
- Ελέγξτε τη μονάδα flash USB για ιούς, αν χρειάζεται.

Σύνδεση του παρεχόμενου καλωδίου τροφοδοσίας

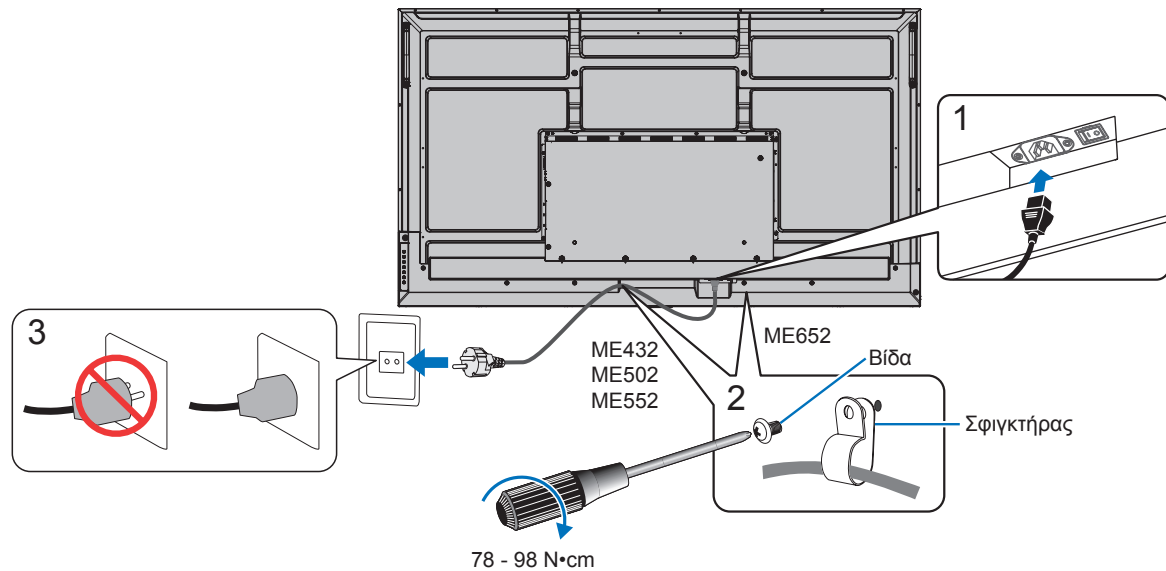

ΣΗΜΕΙΩΣΗ: Φροντίστε να παρέχεται επαρκής ηλεκτρική τροφοδοσία στην οθόνη. Ανατρέξτε στην ενότητα «Ηλεκτρική τροφοδοσία» στις προδιαγραφές (βλ. «[Προδιαγραφές προϊόντος](#)» στη [σελίδα 51](#)).

Τοποθέτηση (για τον πελάτη)

Επικοινωνήστε με τον προμηθευτή σας που πιθανότατα θα μπορέσει να σας προμηθεύσει έναν κατάλογο με αδειούχους επαγγελματίες εγκαταστάτες. Η στερέωση σε τοίχο ή οροφή και η πρόσληψη τεχνικού αποτελεί ευθύνη του πελάτη.

Συντήρηση

- Ελέγχετε περιοδικά για χαλαρές βίδες, κενά, αλλοιώσεις ή άλλα προβλήματα της διάταξης στερέωσης. Αν εντοπίσετε πρόβλημα, συμβουλευτείτε το αρμόδιο τεχνικό προσωπικό.
- Ελέγχετε τακτικά τη θέση εγκατάστασης για ενδείξεις βλάβης ή φθοράς που μπορεί να παρουσιαστούν με την πάροδο του χρόνου.

ΣΗΜΕΙΩΣΗ: Αν χρησιμοποιείτε ένα κάλυμμα από γυαλί ή ακρυλικό για να προστατεύσετε την επιφάνεια του πάνελ της κύριας μονάδας, το πάνελ σφραγίζεται και η εσωτερική θερμοκρασία αυξάνεται. Μειώστε τη φωτεινότητα της οθόνης για να αποτρέψετε την αύξηση της εσωτερικής θερμοκρασίας. Αν η οθόνη είναι συνδεδεμένη σε υπολογιστή, χρησιμοποιήστε τη λειτουργία διαχείρισης ενέργειας του υπολογιστή για να ελέγξετε την αυτόματη απενεργοποίηση της οθόνης.

Προετοιμασία του τηλεχειριστηρίου

■ Τοποθετήστε τις μπαταρίες στο τηλεχειριστήριο

Το τηλεχειριστήριο τροφοδοτείται από μπαταρίες AAA 1,5 V.

Για να τοποθετήσετε ή να αντικαταστήσετε τις μπαταρίες:

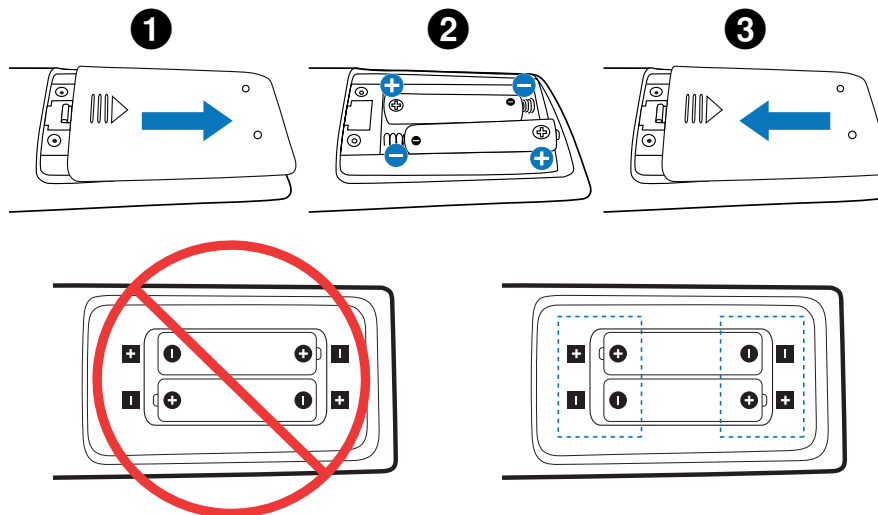

- ΣΗΜΕΙΩΣΗ:**
- Αν δεν σκοπεύετε να χρησιμοποιήσετε το τηλεχειριστήριο για μεγάλο χρονικό διάστημα, βγάλτε τις μπαταρίες.
 - Χρησιμοποιείτε μόνο μπαταρίες μαγγανίου ή αλκαλικές μπαταρίες.

■ Εμβέλεια λειτουργίας για το τηλεχειριστήριο

Στρέψτε το επάνω μέρος του τηλεχειριστηρίου προς τον αισθητήρα του τηλεχειριστηρίου της οθόνης ενώ πατάτε κάποιο πλήκτρο.

Χρησιμοποιήστε το τηλεχειριστήριο σε απόσταση που δεν υπερβαίνει τα 7 m από τον αισθητήρα του τηλεχειριστηρίου ή σε οριζόντια ή κατακόρυφη γωνία έως 30° και σε απόσταση που δεν υπερβαίνει τα 3,5 m.

ΣΥΜΒΟΥΛΗ: Το τηλεχειριστήριο μπορεί να μη λειτουργεί αν πέφτουν ακτίνες ηλιακού ή έντονου τεχνητού φωτός απευθείας πάνω στον αισθητήρα του τηλεχειριστηρίου ή αν υπάρχει κάποιο εμπόδιο στη διαδρομή μεταξύ τηλεχειριστηρίου και οθόνης.

Μεταχείριση του τηλεχειριστηρίου

- Δεν πρέπει να υποστεί σφοδρή πτώση.
- Μην αφήσετε να πέσει νερό ή άλλο υγρό πάνω στο τηλεχειριστήριο. Αν βραχεί το τηλεχειριστήριο, σκουπίστε το αμέσως.
- Αποφύγετε την έκθεση σε θερμότητα και από.
- Μην ανοίγετε το τηλεχειριστήριο παρά όνο για να τοποθετήσετε τις μπαταρίες.

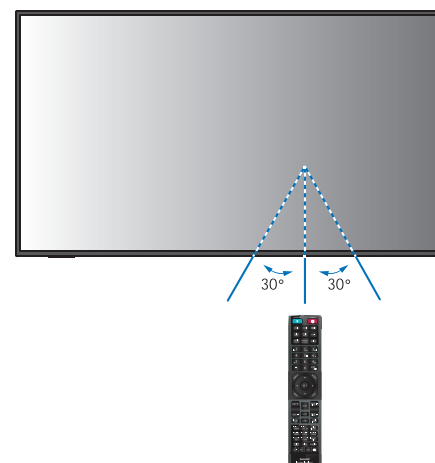

Ενεργοποίηση/απενεργοποίηση λειτουργίας

Ο κύριος διακόπτης πρέπει να είναι στη θέση ενεργοποίησης για να ενεργοποιήσετε την οθόνη με το πλήκτρο POWER ON (ΕΝΕΡΓΟΠΟΙΗΣΗ) στο τηλεχειριστήριο ή το πλήκτρο POWER (ΤΡΟΦΟΔΟΣΙΑ) στον πίνακα ελέγχου.

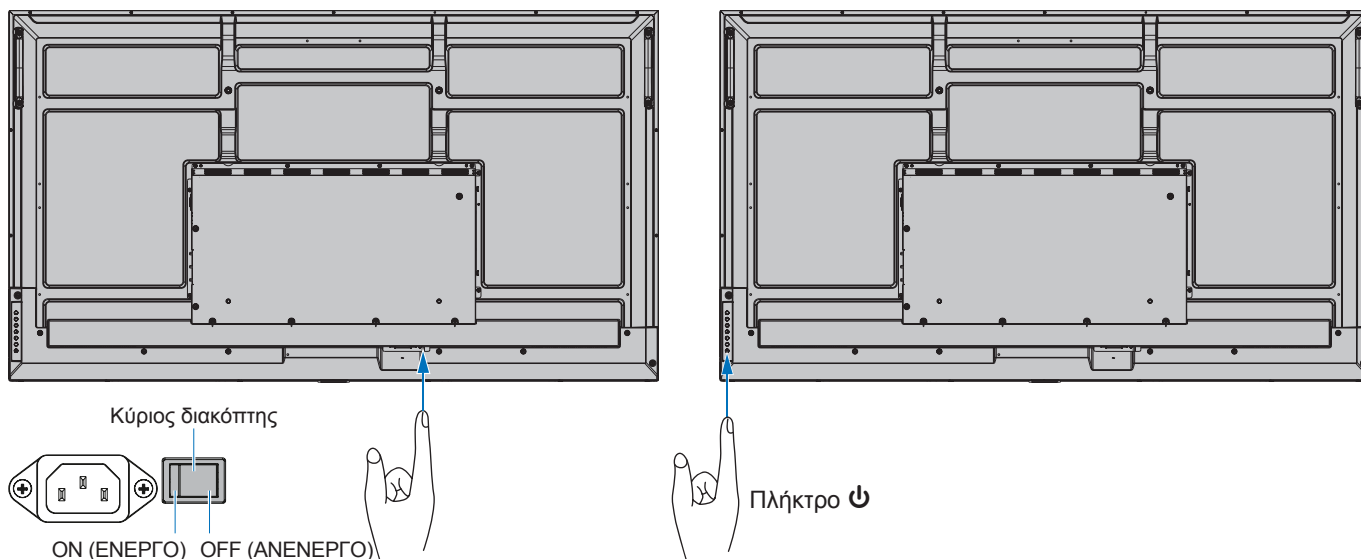

■Λειτουργίες μετά την πρώτη ενεργοποίηση

Όταν τροφοδοτείτε την οθόνη για πρώτη φορά, εμφανίζεται η οθόνη αρχικής ρύθμισης. Πλοηγηθείτε με τον δρομέα στο [Start] (Έναρξη) με τα πλήκτρα ▲/▼ στο τηλεχειριστήριο και πατήστε το πλήκτρο SET (ΡΥΘΜΙΣΗ) για να ξεκινήσετε. Διαμορφώστε τις αρχικές ρυθμίσεις, όπως τη ρύθμιση της γλώσσας, της ημερομηνίας και της ώρας κ.λπ.

Ενεργοποίηση και απενεργοποίηση

Πατήστε το πλήκτρο ⏻ στον πίνακα ελέγχου ή το πλήκτρο POWER ON (ΕΝΕΡΓΟΠΟΙΗΣΗ) στο τηλεχειριστήριο για να ενεργοποιήσετε την οθόνη.

Η ένδειξη LED της οθόνης επισημαίνει την τρέχουσα κατάσταση της οθόνης. Ανατρέξτε στον παρακάτω πίνακα για πληροφορίες σχετικά με την ένδειξη τροφοδοσίας.

Κατάσταση και μοτίβο φωτισμού της ένδειξης τροφοδοσίας	Κατάσταση	Ανάκτηση
Μπλε που αναλάμπει	Κανονική	
Πράσινο που αναβοσβήνει*1	Σε οποιαδήποτε από τις παρακάτω συνθήκες, δεν ανιχνεύθηκε σήμα εισόδου από την οθόνη κατά τη χρονική διάρκεια που ορίσατε: <ul style="list-style-type: none">• Η σύνδεση καλωδίου στη θύρα USB Type-C και το [USB Power] (Τροφοδοσία USB) έχει οριστεί σε [Auto] (Αυτόματη).• Το [USB Power] (Τροφοδοσία USB) έχει οριστεί σε [On] (Ενεργή).• Το [Auto Input Change] (Αυτόματη αλλαγή εισόδου) έχει οριστεί σε μια ρύθμιση διαφορετική από [None] (Καμία).• Το [Quick Start] (Γρήγορη έναρξη) είναι ενεργοποιημένο.• Κάτω από τις επιλογές [Lock Settings] (Ρυθμίσεις κλειδώματος), η ρύθμιση [Key] (Κλειδί) ή [Key & IR] (Κλειδί και IR) έχει οριστεί σε [Select] (Επιλογή) και η ρύθμιση [All Lock] (Κλειδώμα όλων) ή [Custom Lock] (Προσαρμοσμένο κλειδώμα) έχει οριστεί σε [Mode] (Λειτουργία).	<ol style="list-style-type: none">1. Ενεργοποιήστε την οθόνη από το τηλεχειριστήριο ή το πλήκτρο λειτουργίας της οθόνης.2. Στείλτε μια είσοδο σήματος AV στην οθόνη.

*1: Η ρύθμιση ώρας για αυτόματη εξοικονόμηση ενέργειας είναι διαθέσιμη στην επιλογή [Power Save Settings] (Ρυθμίσεις εξοικονόμησης ενέργειας) (βλ. σελίδα 60).

*2: Η επιλογή [Mode] (Λειτουργία) στις [Power Save Settings] (Ρυθμίσεις εξοικονόμησης ενέργειας) έχει οριστεί σε [Normal] (Κανονική).

Κατάσταση και μοτίβο φωτισμού της ένδειξης τροφοδοσίας	Κατάσταση	Ανάκτηση
Πορτοκαλί που αναλάμπει	Δεν ανιχνεύθηκε σήμα AV από την οθόνη κατά τη χρονική διάρκεια που ορίσατε (με είσοδο σήματος δικτύου).	1. Ενεργοποιήστε την οθόνη από το τηλεχειριστήριο ή το πλήκτρο λειτουργίας της οθόνης.
Πορτοκαλί που αναβοσβήνει	Δεν ανιχνεύθηκε σήμα AV από την οθόνη κατά τη χρονική διάρκεια που ορίσατε (χωρίς είσοδο σήματος δικτύου).	2. Στείλτε μια είσοδο σήματος AV στην οθόνη.* ² 3. Αποσυνδέστε και επανασυνδέστε ένα καλώδιο σήματος.
Κόκκινο που αναλάμπει	Απενεργοποιήστε την οθόνη από το τηλεχειριστήριο ή το πλήκτρο λειτουργίας της οθόνης.	Ενεργοποιήστε την οθόνη από το τηλεχειριστήριο ή το πλήκτρο λειτουργίας της οθόνης.

*1: Η ρύθμιση ώρας για αυτόματη εξοικονόμηση ενέργειας είναι διαθέσιμη στην επιλογή [Power Save Settings] (Ρυθμίσεις εξοικονόμησης ενέργειας) (βλ. [σελίδα 60](#)).

*2: Η επιλογή [Mode] (Λειτουργία) στις [Power Save Settings] (Ρυθμίσεις εξοικονόμησης ενέργειας) έχει οριστεί σε [Normal] (Κανονική).

- ΣΥΜΒΟΥΛΗ:**
- Η μπλε λυχνία τροφοδοσίας που επισημαίνει ότι η οθόνη τροφοδοτείται και λειτουργεί κανονικά μπορεί να σβήσει από τις επιλογές του OSD της οθόνης. Βλ. [σελίδα 62](#).
 - Η ένδειξη ανάβει πορτοκαλί όταν είναι ενεργοποιημένη η λειτουργία [Schedule] (Προγραμματισμός).

ΣΗΜΕΙΩΣΗ: Αν η λυχνία αναβοσβήνει με κόκκινο με έναν συνδυασμό αργής και γρήγορης διάρκειας, ενδέχεται να έχει προκληθεί κάποια βλάβη. Επικοινωνήστε με τον προμηθευτή σας.

Ο κρυφός φωτισμός που χρησιμοποιείται για αυτή την οθόνη έχει περιορισμένη διάρκεια ζωής και η φωτεινότητά του μειώνεται ανάλογα με το χρόνο χρήσης.

Επίσης, αν εμφανιστεί η ίδια ακίνητη εικόνα για μεγάλο χρονικό διάστημα, ενδέχεται να εμφανιστεί η ένδειξη «Persistence» (Παραμονή εικόνας). Η «Παραμονή εικόνας» είναι ένα φαινόμενο στο οποίο η εικόνα μιας οθόνης υγρών κρυστάλλων (LCD) παραμένει ορατή μετά την απενεργοποίηση της συσκευής.

Η «Παραμονή εικόνας» εξαλείφεται σταδιακά αλλάζοντας το περιεχόμενο της οθόνης, αλλά αν η ίδια οθόνη εμφανιστεί για πάρα πολύ καιρό, η «Παραμονή εικόνας» δεν θα εξαφανιστεί.

Για να αποφύγετε τη μείωση της διάρκειας ζωής αυτής της οθόνης, λάβετε υπόψη σας τα εξής:

- Απενεργοποιήστε τον κύριο διακόπτη τροφοδοσίας της οθόνης όταν δεν χρησιμοποιείται.
- Χρησιμοποιήστε το πλήκτρο **⏻** στην κύρια μονάδα ή το πλήκτρο STANDBY (Αναμονή) στο τηλεχειριστήριο για να θέσετε τη μονάδα σε κατάσταση αναμονής.
- Χρησιμοποιήστε το [Power Save Settings] (Ρυθμίσεις εξοικονόμησης ενέργειας) στο μενού OSD [Protect] (Προστασία). Όταν δεν υπάρχει σήμα εισόδου, η οθόνη μεταβαίνει αυτόματα στη λειτουργία εξοικονόμησης ενέργειας.
- Χρησιμοποιήστε το [Schedule] (Προγραμματισμός) στο μενού OSD για να ελέγχετε αυτόματα τις καταστάσεις λειτουργίας και αναμονής της οθόνης ανάλογα με τις ανάγκες. Όταν χρησιμοποιείτε τη λειτουργία προγραμματισμού, ρυθμίστε το [Date & Time] (Ημερομηνία και ώρα) στην επιλογή [System] (Σύστημα) του μενού OSD.

Χρήση της διαχείρισης ενέργειας

Αυτή η λειτουργία μειώνει την κατανάλωση ενέργειας της οθόνης όταν δεν χρησιμοποιείται.

Όταν είναι συνδεδεμένη σε υπολογιστή, η κατανάλωση ενέργειας της οθόνης μειώνεται αυτόματα αν το πληκτρολόγιο ή το ποντίκι δεν χρησιμοποιηθούν για το χρονικό διάστημα που έχει οριστεί στις ρυθμίσεις διαχείρισης ενέργειας του υπολογιστή. Ανατρέξτε στο εγχειρίδιο χρήσης του υπολογιστή σας για περισσότερες πληροφορίες.

Όταν είναι συνδεδεμένη σε πηγή AV, όπως μια συσκευή αναπαραγωγής Blu-ray, DVD ή βίντεο συνεχούς ροής, η κατανάλωση ενέργειας της οθόνης μειώνεται αυτόματα όταν περάσει ένα συγκεκριμένο χρονικό διάστημα αφού η οθόνη διαπιστώσει «απουσία εισόδου σήματος». Η επιλογή αυτή ενεργοποιείται ή απενεργοποιείται από τις ρυθμίσεις [Power Save] (Εξοικονόμηση ενέργειας) στο μενού [Power Save Settings] (Ρυθμίσεις εξοικονόμησης ενέργειας) του OSD. Βλ. [σελίδα 60](#).

- ΣΥΜΒΟΥΛΗ:**
- Ανάλογα με τον υπολογιστή και την κάρτα οθόνης που χρησιμοποιείτε, η λειτουργία αυτή μπορεί να μην είναι διαθέσιμη.
 - Αφού χαθεί το σήμα βίντεο, η οθόνη σβήνει αυτόματα μετά από προκαθορισμένο χρονικό διάστημα. Ανατρέξτε στην επιλογή [Time Setting] (Ρύθμιση ώρας) στις [Power Save Settings] (Ρυθμίσεις εξοικονόμησης ενέργειας) [σελίδα 60](#).
 - Μπορούν να δημιουργηθούν χρονοδιαγράμματα για την οθόνη ώστε να ενεργοποιείται ή να τίθεται σε αναμονή σε συγκεκριμένες ώρες. Βλ. [σελίδα 35](#).
 - Ανατρέξτε στην επιλογή [Power Save] (Εξοικονόμηση ενέργειας) στις [Power Save Settings] (Ρυθμίσεις εξοικονόμησης ενέργειας) για τη λειτουργία διαχείρισης ενέργειας.

Βασική λειτουργία

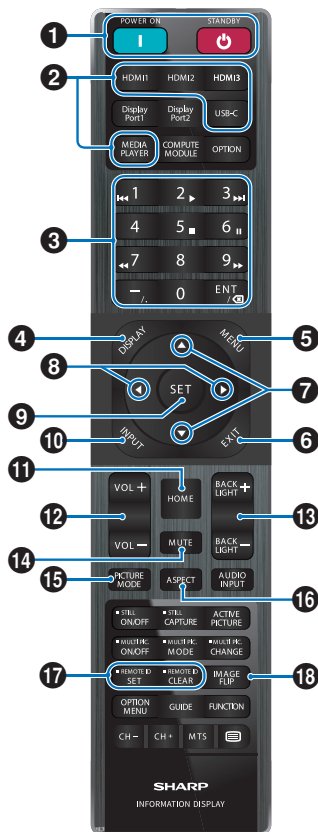

- ΣΥΜΒΟΥΛΗ:**
- Όσα πλήκτρα δεν έχουν επεξήγηση δεν χρησιμοποιούνται στο μοντέλο θόνης σας.
 - Ορισμένα πλήκτρα του τηλεχειριστηρίου χρησιμοποιούνται για το CEC (Consumer Electronics Control). Βλ. [σελίδα 57](#).

1 Πλήκτρα POWER ON (ΕΝΕΡΓΟΠΟΙΗΣΗ) και STANDBY (ΑΝΑΜΟΝΗ)

Με το πλήκτρο POWER ON (ΕΝΕΡΓΟΠΟΙΗΣΗ) επανέρχεται η πλήρης ενεργοποίηση από τη λειτουργία εξοικονόμησης ενέργειας.

Το πλήκτρο STANDBY (ΑΝΑΜΟΝΗ) θέτει την οθόνη σε λειτουργία εξοικονόμησης ενέργειας. Βλ. [σελίδα 19](#).

2 Πλήκτρα DIRECT INPUT (ΑΠΕΥΘΕΙΑΣ ΕΙΣΟΔΟΣ)

Αλλάζει αμέσως την είσοδο σε αυτήν που κατονομάζεται στο πλήκτρο.

Τα ονόματα των κουμπιών αντικατοπτρίζουν το όνομα εργοστασιακής προεπιλογής για την είσοδο.

3 KEYPAD (ΠΛΗΚΤΡΟΛΟΓΙΟ)

Πατήστε τα πλήκτρα για να ορίσετε και να αλλάξετε κωδικούς πρόσβασης, διεύθυνση IP, κανάλι και να ορίσετε το REMOTE ID (ID ΤΗΛΕΧΕΙΡΙΣΤΗΡΙΟΥ). Βλ. [σελίδα 40](#).

Ορισμένα πλήκτρα χρησιμοποιούνται για το CEC και τη λειτουργία MediaPlayer («MediaPlayer» στο [σελίδα 30](#)).

Το πλήκτρο – (ενωτικό) έχει την ίδια σημασία με το «. (τελεία)». Το πλήκτρο ENT λειτουργεί ως backspace.

4 Πλήκτρο DISPLAY (ΠΡΟΒΟΛΗ)

Εμφανίζει/Αποκρύπτει τις πληροφορίες OSD.



- ① Όνομα εισόδου
- ② Πληροφορίες σήματος εισόδου
- ③ Πληροφορίες HDR
- ④ Πληροφορίες επικοινωνίας*

* Εμφανίζεται όταν είναι επιλεγμένο το [Communication Information] (Πληροφορίες επικοινωνίας).

Πράσινο: Συνδεδεμένο LAN

Κόκκινο: Μη συνδεδεμένο LAN

Ξεκλειδώνει τα πλήκτρα του τηλεχειριστηρίου αν έχουν κλειδωθεί στο από τις [Lock Settings] (Ρυθμίσεις κλειδώματος) στο μενού [Protect] (Προστασία).

Πατήστε και κρατήστε πατημένο το πλήκτρο DISPLAY (ΕΜΦΑΝΙΣΗ) για τουλάχιστον πέντε δευτερόλεπτα για να ξεκλειδώσετε το τηλεχειριστήριο. Βλ. [σελίδα 38](#).

5 Πλήκτρο MENU (Είσοδος)

Ανοίγει και κλείνει το μενού OSD. Βλ. [σελίδα 24](#).

6 Πλήκτρο EXIT (Είσοδος)

Στο OSD λειτουργεί ως πλήκτρο επιστροφής για μετακίνηση στο προηγούμενο μενού OSD.

Λειτουργεί όπως το πλήκτρο EXIT (ΕΞΟΔΟΣ) για κλείσιμο του OSD όταν βρίσκεστε στο κεντρικό μενού.

7 Πλήκτρο ▲/▼ (πλήκτρο επάνω/κάτω)

Λειτουργούν ως πλήκτρα πλοήγησης, για μετακίνηση της επιλεγμένης περιοχής επάνω/κάτω.

8 Πλήκτρο ◀/▶ (πλήκτρο αριστερό/δεξί)

Λειτουργούν ως πλήκτρα πλοήγησης, για μετακίνηση της επιλεγμένης περιοχής αριστερά/δεξιά.

Αυξομειώνει το επίπεδο προσαρμογής της επιλεγμένης ρύθμισης του μενού OSD.

9 Πλήκτρο SET (ΡΥΘΜΙΣΗ)

Όταν εμφανίζεται το μενού OSD, αυτό το πλήκτρο λειτουργεί ως πλήκτρο ρύθμισης όταν κάνετε μια επιλογή.

10 Πλήκτρο INPUT (Είσοδος)

Ανοίγει και κλείνει το μενού INPUT (ΕΙΣΟΔΟΣ).

Τα ονόματα εισόδου αντικατοπτρίζουν το όνομα εργοστασιακής προεπιλογής για την είσοδο, εκτός εάν μετονομάζονται χειροκίνητα στο μενού OSD.

11 Πλήκτρο HOME (ΑΡΧΗ)

Πλήκτρο κύριας οθόνης συστήματος.

12 Πλήκτρο VOLUME +/- (ΕΝΤΑΣΗ ΗΧΟΥ +/-)

Αύξηση ή μείωση του επιπέδου εξόδου του ήχου.

13 Πλήκτρο BACKLIGHT +/- (ΚΡΥΦΟΣ ΦΩΤΙΣΜΟΣ +/-)

Ρυθμίζει τη συνολική φωτεινότητα της εικόνας και του φόντου.

14 Πλήκτρο MUTE (ΣΙΓΑΣΗ)

Σίγαση της εξόδου ήχου και βίντεο της οθόνης.

Πατήστε το ξανά για να αναιρέσετε τη σίγαση της εξόδου ήχου και βίντεο της οθόνης. Βλ. «Mute Setting (Ρύθμιση σίγασης)» στη σελίδα 62 για λεπτομέρειες.

15 Πλήκτρο PICTURE MODE (ΚΑΤΑΣΤΑΣΗ ΕΙΚΟΝΑΣ)

Κάνει κυκλική εναλλαγή ανάμεσα στις λειτουργίες εικόνας [Native] (Εγγενής), [Retail] (Λιανική), [Conferencing] (Διάσκεψη), [Highbright], (Υψηλή φωτεινότητα), [Transportation] (Μεταφορά) και [Custom] (Προσαρμοσμένη). Βλ. σελίδα 53.

PICTURE MODE (ΛΕΙΤΟΥΡΓΙΑ ΕΙΚΟΝΑΣ)	ΣΚΟΠΟΣ
Native (Εγγενής)	Η τυπική ρύθμιση.
Retail (Λιανική)	Φωτεινά, ζωντανά χρώματα ιδανικά για διαφήμιση και προβολή μάρκας.
Conferencing (Συνδιάσκεψη)	Χαμηλότερη θερμοκρασία χρώματος και βελτιστοποίηση για φυσικές ανθρώπινες επιδερμίδες.
Highbright (Υψηλή φωτεινότητα)	Μέγιστη φωτεινότητα κρυφού φωτισμού με υψηλότερη θερμοκρασία χρώματος για φωτεινότερα περιβάλλοντα περιβάλλοντος.
Transportation (Μεταφορά)	Μέγιστη φωτεινότητα κρυφού φωτισμού με υψηλή αντίθεση ανάγνωσης κειμένου κάτω από οποιοσδήποτε συνθήκες.
Custom (Προσαρμοσμένη)	Προσαρμογή ρύθμισης.

16 Πλήκτρο ASPECT (ΑΝΑΛΟΓΙΑ)

Κάνει κυκλική εναλλαγή μεταξύ των αναλογιών διαστάσεων [Normal] (Κανονική), [Full] (Πλήρης), [Wide] (Ευρεία), [1:1] και [Zoom] (Ζουμ). Βλ. σελίδα 23.

17 Πλήκτρο REMOTE ID (ID ΤΗΛΕΧΕΙΡΙΣΤΗΡΙΟΥ)

Ενεργοποιεί τη λειτουργία REMOTE ID (ID ΤΗΛΕΧΕΙΡΙΣΤΗΡΙΟΥ). Βλ. σελίδα 40.

18 Πλήκτρο IMAGE FLIP (ΑΝΑΣΤΡΟΦΗ ΕΙΚΟΝΑΣ)

Κάνει κυκλική εναλλαγή μεταξύ των λειτουργιών αναστροφής εικόνας [Landscape] (Οριζόντια), [Portrait] (Κατακόρυφη) και [180°Rotate] (Περιστροφή 180°). Βλ. σελίδα 64.

■ Ρύθμιση της αναλογίας διαστάσεων

Πατήστε το πλήκτρο ASPECT (ΑΝΑΛΟΓΙΑ) στο τηλεχειριστήριο για κυκλική εναλλαγή μεταξύ των διαθέσιμων επιλογών για το τρέχον σήμα εισόδου.

[Normal] (Κανονική) → [Full] (Πλήρης) → [Wide] (Ευρεία) → [1:1] → [Zoom] (Ζουμ)

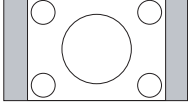
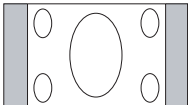
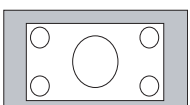
Αναλογία διαστάσεων εικόνας	Προβολή χωρίς αλλαγές* ³	Συνιστώμενη επιλογή για αναλογία διαστάσεων εικόνας* ³	Περιγραφή
4:3		[Normal] (Κανονική)	Αναπαράγει την αναλογία διαστάσεων όπως αποστέλλεται από την πηγή.
Συρρικνωμένη		[Full] (Πλήρης)	Γεμίζει ολόκληρη την οθόνη.
Πανοραμική		[Wide] (Ευρεία)	Διευρύνει ένα σήμα πανοραμικής οθόνης 16:9 σε πλήρη οθόνη.

*³: Οι γκρι περιοχές υποδεικνύουν τα μη χρησιμοποιημένα τμήματα της οθόνης.

[1:1]: Εμφανίζει την εικόνα σε μορφή 1 επί 1 εικονοστοιχείο.

[Zoom] (Ζουμ): Η λειτουργία ζουμ αυξάνει το μέγεθος της εικόνας, η οποία εκτείνεται πέρα από την ενεργοποιημένη επιφάνεια της οθόνης. Οι περιοχές της εικόνας που βρίσκονται εκτός της ενεργοποιημένης επιφάνειας της οθόνης δεν εμφανίζονται.

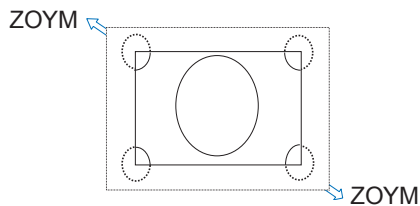

Οθόνη μενού

Σχετικά με την αρχική οθόνη

Αυτή η οθόνη εμφανίζεται όταν πατηθεί το πλήκτρο HOME (APXH) στο τηλεχειριστήριο.

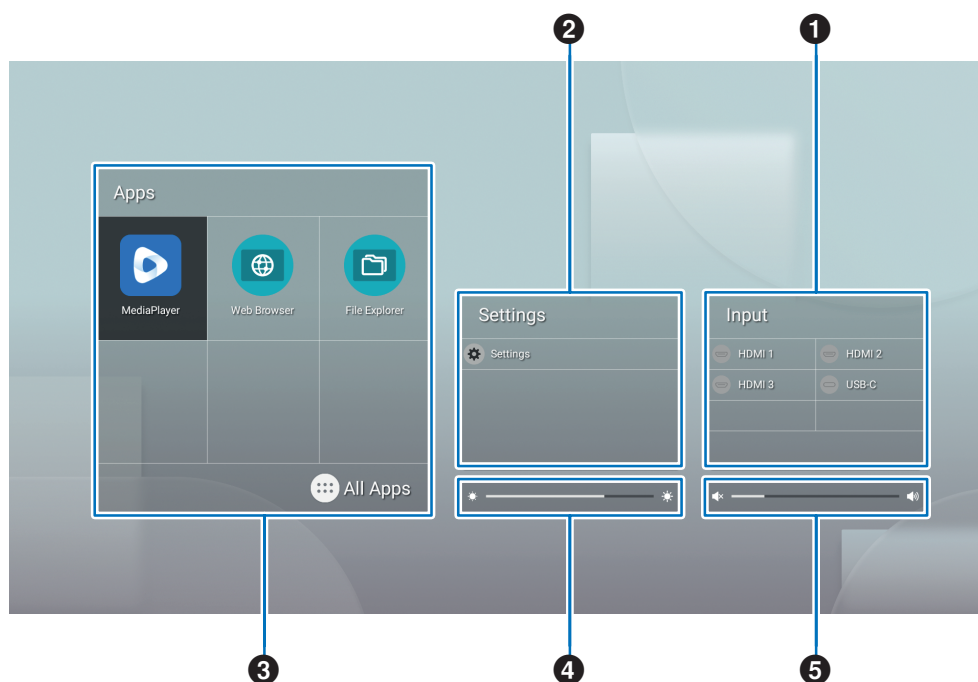

1 Αλλάζει τη λειτουργία εισόδου.

Λειτουργία εισόδου	Video (Βίντεο)	Audio (Ήχος)
HOME (APXH)	HOME (APXH)	HOME (APXH)
HDMI1	Σύνδεσμος εισόδου HDMI1	Σύνδεσμος εισόδου HDMI1
HDMI2	Σύνδεσμος εισόδου HDMI2	Σύνδεσμος εισόδου HDMI2
HDMI3	Σύνδεσμος εισόδου HDMI3	Σύνδεσμος εισόδου HDMI3
USB-C	Θύρα USB Type C	Θύρα USB Type C

Το εικονίδιο για έναν σύνδεσμο χωρίς συνδεδεμένο σήμα θα είναι γκρι.

2 Ανοίγει το επιλεγμένο μενού OSD για την πραγματοποίηση αλλαγών σε διάφορες ρυθμίσεις.

-  Ανοίγει το μενού «Common Settings» (Κοινές ρυθμίσεις) (βλ. [σελίδα 53](#)) και το μενού «Administrator settings» (Ρυθμίσεις διαχειριστή) (βλ. [σελίδα 56](#)). Έτσι παρέχεται πρόσβαση στις ρυθμίσεις εικόνας και ήχου.

ΣΥΜΒΟΥΛΗ: Μην απενεργοποιείτε τον κεντρικό διακόπτη τροφοδοσίας ενώ το μενού είναι ανοιχτό, για να αποφύγετε την απόρριψη των αλλαγών στις ρυθμίσεις.

1. Στην αρχική οθόνη, επιλέξτε [Settings] (Ρυθμίσεις) και πατήστε το πλήκτρο SET (ΡΥΘΜΙΣΗ) στο τηλεχειριστήριο.
2. Επιλέξτε ένα στοιχείο μενού και, στη συνέχεια, προσαρμόστε τις ρυθμίσεις όπως απαιτείται (βλ. [σελίδα 53](#)).
3. Όταν ολοκληρώσετε την αλλαγή των ρυθμίσεων, κλείστε το μενού [Common Settings] (Κοινές ρυθμίσεις) πατώντας το πλήκτρο EXIT (ΕΞΟΔΟΣ) στο τηλεχειριστήριο.

ΣΥΜΒΟΥΛΗ: Όταν πατάτε το πλήκτρο MENU (ΜΕΝΟΥ) στο τηλεχειριστήριο, ενδέχεται να ανοίξει το μενού [Common Settings] (Κοινές ρυθμίσεις) στην αρχική οθόνη. Κλείστε το μενού [Common Settings] (Κοινές ρυθμίσεις) πατώντας το πλήκτρο EXIT (ΕΞΟΔΟΣ) στο τηλεχειριστήριο, για να λειτουργήσει το μενού της εφαρμογής.



Ανοίγει το μενού «Administrator Settings» (Ρυθμίσεις διαχειριστή) (βλ. [σελίδα 56](#)).

Έτσι παρέχεται πρόσβαση στις ρυθμίσεις προηγμένων λειτουργιών.

ΣΥΜΒΟΥΛΗ: Μην απενεργοποιείτε τον κεντρικό διακόπτη τροφοδοσίας ενώ το μενού είναι ανοιχτό, για να αποφύγετε την απόρριψη των αλλαγών στις ρυθμίσεις.

1. Στην αρχική οθόνη, επιλέξτε **[Administrator Settings]** (Ρυθμίσεις διαχειριστή) και πατήστε το πλήκτρο **SET (ΡΥΘΜΙΣΗ)** στο τηλεχειριστήριο.
2. Επιλέξτε ένα στοιχείο μενού και διαμορφώστε τις ρυθμίσεις όπως επιθυμείτε (βλ. [σελίδα 56](#)).
3. Όταν ολοκληρώσετε την αλλαγή των ρυθμίσεων, κλείστε το μενού **[Administrator Settings]** (Ρυθμίσεις διαχειριστή) πατώντας το πλήκτρο **EXIT (ΕΞΟΔΟΣ)** στο τηλεχειριστήριο.

ΣΥΜΒΟΥΛΗ: Όταν πατάτε το πλήκτρο MENU (ΜΕΝΟΥ) στο τηλεχειριστήριο, ενδέχεται να ανοίξει το μενού **[Common Settings]** (Κοινές ρυθμίσεις) στην αρχική οθόνη. Με την επιλογή **[Setting Menu]** (Μενού ρυθμίσεων) παρέχεται πρόσβαση στις **[Administrator settings]** (Ρυθμίσεις διαχειριστή). Κλείστε το μενού **[Common Settings]** (Κοινές ρυθμίσεις) πατώντας το πλήκτρο **EXIT (ΕΞΟΔΟΣ)** στο τηλεχειριστήριο, για να λειτουργήσει το μενού της εφαρμογής.

3 Ανοίγει την επιλεγμένη εφαρμογή.



Έναρξη του **[MediaPlayer]** (βλ. [σελίδα 30](#)).



Έναρξη του **[Web Browser]** (Πρόγραμμα περιήγησης) (βλ. [σελίδα 28](#)).



Έναρξη του **[File Explorer]** (Εξερεύνηση αρχείων) (βλ. [σελίδα 26](#)).



Εμφάνιση της λίστας των εφαρμογών.



Εμφάνιση του **[Updater]** (Εργαλείο ενημέρωσης) (βλ. [σελίδα 29](#)).

ΣΥΜΒΟΥΛΗ: Όταν εμφανιστεί μια οθόνη επιβεβαίωσης για να επιτραπεί η πρόσβαση όταν η εφαρμογή ξεκινά για πρώτη φορά, επιλέξτε **[Allow]** (Να επιτρέπεται).

4 Ρυθμίζει τον κρυφό φωτισμό.

5 Ρυθμίζει την ένταση του ήχου.

Εφαρμογή - File Explorer (Εξερεύνηση αρχείων)

Διαχειρίζεται τα αρχεία και τους φακέλους στην εσωτερική αποθήκευση και τη μονάδα flash USB που είναι συνδεδεμένη στην οθόνη. Στην αρχική οθόνη, επιλέξτε [File Explorer] (Εξερεύνηση αρχείων) και πατήστε το πλήκτρο SET (ΡΥΘΜΙΣΗ) στο τηλεχειριστήριο.

ΣΥΜΒΟΥΛΗ: Για τη δική σας διευκόλυνση, ενώ ακολουθείτε τις οδηγίες σε αυτή την ενότητα, συνδέστε και χρησιμοποιήστε ποντίκι και πληκτρολόγιο.

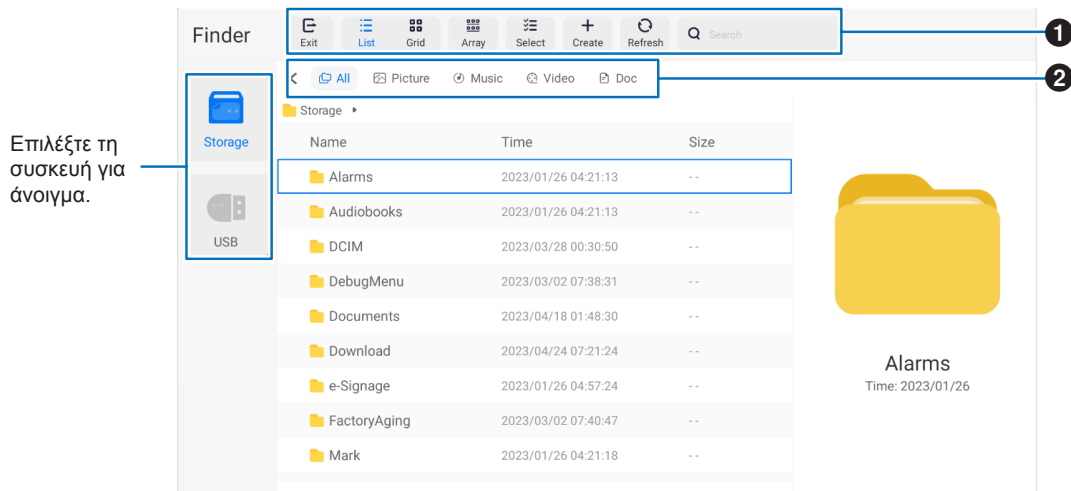

1 Exit (Έξοδος)

Κλείνει την εφαρμογή [File Explorer] (Εξερεύνηση αρχείων).

List (Λίστα) / Grid (Πλέγμα)

Ορίζει τη διάταξη προβολής αρχείων και φακέλων, οι επιλογές είναι: στυλ λίστας ή στυλ πλέγματος εικονιδίων.

Array (Πίνακας)

Ταξινομεί αρχεία και φακέλους ανά τύπο, οι επιλογές είναι: Name (Όνομα) / Kind (Είδος) / Size (Μέγεθος) / Date Modified (Ημερομηνία τροποποίησης).

Select (Επιλογή)

Πλαίσια ελέγχου για να επιλέξετε αρχεία και φακέλους.

Create (Δημιουργία)

Δημιουργεί έναν νέο φάκελο.

Renew (Ανανέωση)

Ενημερώνει τη λίστα αρχείων και φακέλων.

Search (Αναζήτηση)

Πεδίο εισαγωγής και κουμπί αναζήτησης για την αναζήτηση ονομάτων αρχείων και φακέλων.

2 All (Όλα)

Εμφανίζει όλα τα αρχεία και τους φακέλους.

Picture (Εικόνα)

Εμφανίζει τα αρχεία ακίνητης εικόνας.

Music (Μουσική)

Εμφανίζει τα αρχεία ήχου.

Video (Βίντεο)

Εμφανίζει τα αρχεία βίντεο.

Doc (Έγγραφα)

Εμφανίζει τα αρχεία εγγράφων.

■ Δημιουργία νέου φακέλου

1. Επιλέξτε [Create] (Δημιουργία).
2. Καταχωρήστε το όνομα του φακέλου με το πληκτρολόγιο στην οθόνη ή ένα συνδεδεμένο πληκτρολόγιο.
3. Επιλέξτε [OK].

■ Αντιγραφή/Αποκοπή/Επικόλληση επιλεγμένων αρχείων και φακέλων

1. Επιλέξτε [List] (Λίστα) ή [Grid] (Πλέγμα) για να εμφανίσετε τα αρχεία και τους φακέλους. Στη συνέχεια, πατήστε το πλήκτρο SET (ΡΥΘΜΙΣΗ) στο τηλεχειριστήριο στην επιλογή [Select] (Επιλογή).
2. Πλοηγηθείτε με τον δρομέα στα αρχεία ή τους φακέλους που θέλετε να αντιγράψετε ή να αποκόψετε και, στη συνέχεια, επιλέξτε το πλαίσιο.
3. Επιλέξτε [Copy] (Αντιγραφή) ή [Cut] (Αποκοπή) και πατήστε το πλήκτρο SET (ΡΥΘΜΙΣΗ) στο τηλεχειριστήριο.
4. Εμφανίστε τον κατάλογο στον οποίο θέλετε να κάνετε επικόλληση και μετακινήστε σε αυτόν τον δρομέα. Στη συνέχεια, επιλέξτε [Paste] (Επικόλληση) και πατήστε το πλήκτρο SET (ΡΥΘΜΙΣΗ) στο τηλεχειριστήριο.

■ Διαγραφή αρχείων και φακέλων

1. Επιλέξτε [List] (Λίστα) ή [Grid] (Πλέγμα) για να εμφανίσετε τα αρχεία και τους φακέλους. Στη συνέχεια, πατήστε το πλήκτρο SET (ΡΥΘΜΙΣΗ) στο τηλεχειριστήριο στην επιλογή [Select] (Επιλογή).
2. Πλοηγηθείτε με τον δρομέα στα αρχεία ή τους φακέλους που θέλετε να διαγράψετε και, στη συνέχεια, επιλέξτε το πλαίσιο.
3. Επιλέξτε [Delete] (Διαγραφή) και πατήστε το πλήκτρο SET (ΡΥΘΜΙΣΗ) στο τηλεχειριστήριο.
4. Θα εμφανιστεί το παράθυρο επιβεβαίωσης. Στη συνέχεια, επιλέξτε [OK] και πατήστε το πλήκτρο SET (ΡΥΘΜΙΣΗ) στο τηλεχειριστήριο.

■ Μετονομασία ενός αρχείου ή φακέλου

1. Επιλέξτε [List] (Λίστα) ή [Grid] (Πλέγμα) για να εμφανίσετε τα αρχεία και τους φακέλους. Στη συνέχεια, πατήστε το πλήκτρο SET (ΡΥΘΜΙΣΗ) στο τηλεχειριστήριο στην επιλογή [Select] (Επιλογή).
2. Πλοηγηθείτε με τον δρομέα στο αρχείο ή τον φάκελο που θέλετε να μετονομάσετε και, στη συνέχεια, επιλέξτε το πλαίσιο.
3. Επιλέξτε [Rename] (Μετονομασία) και πατήστε το πλήκτρο SET (ΡΥΘΜΙΣΗ) στο τηλεχειριστήριο.
4. Καταχωρήστε ένα νέο όνομα με το πληκτρολόγιο στην οθόνη ή ένα συνδεδεμένο πληκτρολόγιο. Στη συνέχεια, επιλέξτε [OK] και πατήστε το πλήκτρο SET (ΡΥΘΜΙΣΗ) στο τηλεχειριστήριο.

■ Κλείστε το παράθυρο [File Explorer] (Εξερεύνηση αρχείων)

Επιλέξτε [Exit] (Έξοδος) στην οθόνη για έξοδο από την εφαρμογή [File Explorer] (Εξερεύνηση αρχείων) και κλείστε το παράθυρο.

Εφαρμογή - Web Browser (Πρόγραμμα περιήγησης)

1. Στην αρχική οθόνη, επιλέξτε [Web Browser] (Πρόγραμμα περιήγησης) και πατήστε το πλήκτρο SET (ΡΥΘΜΙΣΗ) στο τηλεχειριστήριο.

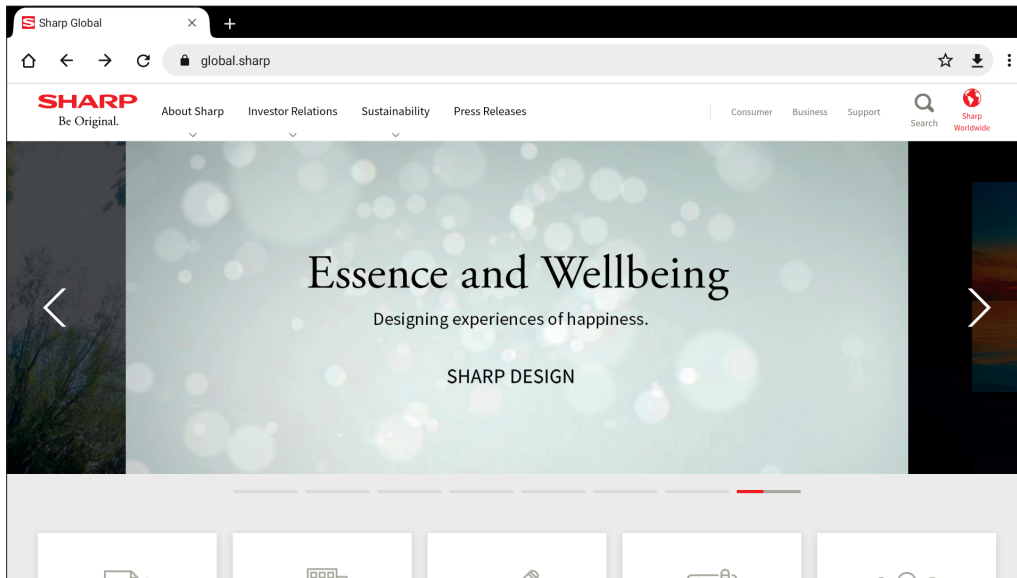

Έξοδος

Πατήστε το πλήκτρο EXIT (ΕΞΟΔΟΣ) στο τηλεχειριστήριο για να κλείσετε το Web Browser (Πρόγραμμα περιήγησης).

- ΣΥΜΒΟΥΛΗ:**
- Το «εικονικό ποντίκι» θα εμφανιστεί στην οθόνη όταν κρατήσετε πατημένο το πλήκτρο MENU (ΜΕΝΟΥ) στο τηλεχειριστήριο για 3 δευτερόλεπτα ή περισσότερο. Για να μετακινήσετε το εικονικό ποντίκι, χρησιμοποιήστε τα πλήκτρα ▲/▼/◀/▶ στο τηλεχειριστήριο. Για να επιλέξετε επιλογές, πατήστε το πλήκτρο SET (ΡΥΘΜΙΣΗ) στο τηλεχειριστήριο.
 - Αν εμφανίζεται ένας ιστότοπος μεγάλου μεγέθους, το Web Browser (Πρόγραμμα περιήγησης) μπορεί να κλείσει αυτόματα.
 - Αν η εφαρμογή δεν λειτουργεί σωστά, βεβαιωθείτε ότι η ημερομηνία και η ώρα έχουν ρυθμιστεί σωστά.
- ΣΗΜΕΙΩΣΗ:**
- Να είστε προσεκτικοί κατά την περιήγηση σε ιστότοπους. Σε έναν κακόβουλο ιστότοπο, τα δεδομένα εισόδου ενδέχεται να κλαπούν και να πραγματοποιηθεί λήψη επικίνδυνων εφαρμογών. Αν εγκατασταθεί μια επικίνδυνη εφαρμογή, μπορεί να οδηγήσει σε μόλυνση από ιό ή σε κλοπή στοιχείων επικοινωνιών.
 - Βεβαιωθείτε ότι αποσυνδέεστε από όλους ιστότοπους χρησιμοποιείτε κατόπιν σύνδεσης. Αν παραμείνετε συνδεδεμένοι, τα προσωπικά σας στοιχεία, όπως το αναγνωριστικό σας, ενδέχεται να γίνουν γνωστά σε κάποιον τρίτο.

Εφαρμογή - Updater (Εργαλείο ενημέρωσης)

Ενημερώνει εφαρμογές που είναι εργοστασιακά εγκατεστημένες στην επιλογή APPLICATION (ΕΦΑΡΜΟΓΗ). (Απαιτείται περιβάλλον δικτύου που επιτρέπει την πρόσβαση στο Internet).

Στην αρχική οθόνη, επιλέξτε [All Apps] (Όλες οι εφαρμογές) και, στη συνέχεια, επιλέξτε [Updater] (Εργαλείο ενημέρωσης) πατώντας το πλήκτρο SET (ΡΥΘΜΙΣΗ) στο τηλεχειριστήριο.

Εμφανίζεται η ένδειξη [Export Law Assurances] (Διαβεβαιώσεις δικαίου εξαγωγών). Επιλέξτε [OK] και πατήστε το πλήκτρο SET (ΡΥΘΜΙΣΗ) στο τηλεχειριστήριο.

Για να χρησιμοποιήσετε το λογισμικό που διανέμεται από το [Updater] (Εργαλείο ενημέρωσης), πρέπει να συμφωνήσετε με τις [Export Law Assurances] (Διαβεβαιώσεις δικαίου εξαγωγών).

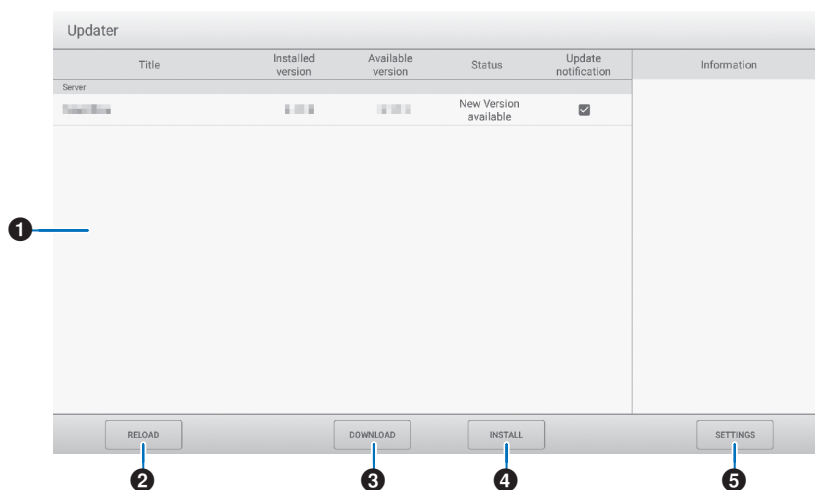

1 Περιοχή Information (Πληροφορίες)

Εμφανίζει πληροφορίες σχετικά με το λογισμικό που έχετε ήδη κατεβάσει και το λογισμικό που μπορείτε να κατεβάσετε. Update notification (Ειδοποίηση για ενημέρωση): Εμφανίζεται όταν το [Notify new versions] (Ειδοποίηση για νέες εκδόσεις) έχει οριστεί σε [On] (Ενεργή). Δεν θα παρέχονται ειδοποιήσεις για ενημερώσεις λογισμικού που δεν έχει επιλεγεί.

2 RELOAD (ΕΚ ΝΕΟΥ ΦΟΡΤΩΣΗ)

Ανανεώνει τις πληροφορίες στην περιοχή πληροφοριών.

3 DOWNLOAD (ΛΗΨΗ)

Πραγματοποιεί λήψη του επιλεγμένου λογισμικού.

4 INSTALL (ΕΓΚΑΤΑΣΤΑΣΗ)

Εγκαθιστά το επιλεγμένο λογισμικό.

5 SETTINGS (ΡΥΘΜΙΣΕΙΣ)

Διαμορφώνει τις ρυθμίσεις για το Updater (Εργαλείο ενημέρωσης).

- Hide updated items (Απόκρυψη ενημερωμένων στοιχείων) Ορίζει αν θα κρύβονται ή όχι τα ενημερωμένα λογισμικά στην περιοχή πληροφοριών.
- Notify new versions (Ειδοποίηση για νέες εκδόσεις) Ρυθμίζει αν θα εμφανίζεται ή όχι ένα μήνυμα όταν υπάρχει ενημερωμένο λογισμικό.
- Scheduled installation (Προγραμματισμένη εγκατάσταση) Ορίζει αν θα ενημερώνεται ή όχι το λογισμικό αυτόματα.
- Scheduled installation day (Ημέρα προγραμματισμένης εγκατάστασης) Όταν η επιλογή [Scheduled installation] (Προγραμματισμένη εγκατάσταση) έχει οριστεί σε [On] (Ενεργή), ορίζει την ημέρα της εβδομάδας για αυτόματη ενημέρωση του λογισμικού.
- Scheduled installation time (Ωρα προγραμματισμένης εγκατάστασης) Όταν η επιλογή [Προγραμματισμένη εγκατάσταση] έχει ρυθμιστεί σε [On] (Ενεργή), ορίζει την ώρα για αυτόματη ενημέρωση του λογισμικού.
- Proxy (Διακομιστής μεσολάβησης) Ορίζει αν θα χρησιμοποιείται ή όχι αυτή η οθόνη σε περιβάλλον διακομιστή μεσολάβησης.
- Proxy settings (Ρυθμίσεις διακομιστή μεσολάβησης) Όταν η επιλογή [Proxy] (Διακομιστής μεσολάβησης) είναι ενεργοποιημένη, ορίζει το όνομα υπολογιστή, τη θύρα, το όνομα χρήστη και τον κωδικό πρόσβασης του διακομιστή μεσολάβησης.
- About Updater (Σχετικά με το Εργαλείο ενημέρωσης) Εμφανίζει πληροφορίες σχετικά με την εφαρμογή.
- Reset (Επαναφορά) Αρχικοποίηση των [SETTINGS] (ΡΥΘΜΙΣΕΙΣ).

Εφαρμογή - MediaPlayer

Το MediaPlayer είναι μια εφαρμογή για την αναπαραγωγή λιστών αναπαραγωγής που αποτελούνται από πολλά αρχεία εικόνας / βίντεο / ήχου.

Επιλέξτε [MediaPlayer] στην αρχική οθόνη και πατήστε το πλήκτρο SET (ΡΥΘΜΙΣΗ) στο τηλεχειριστήριο.

Επάνω οθόνη του MediaPlayer

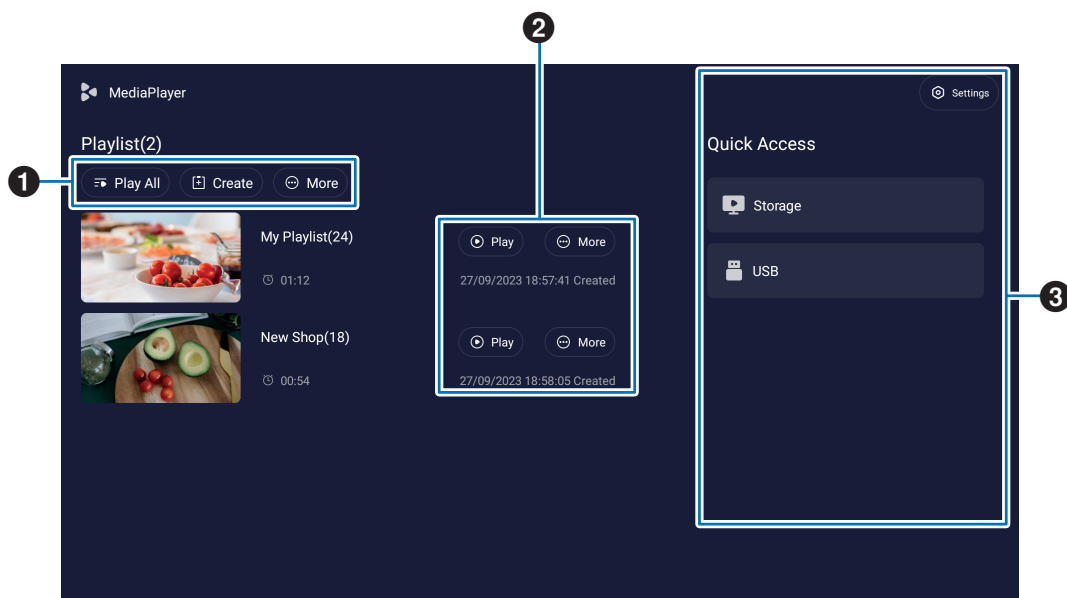

1 Play All (Αναπαραγωγή όλων)

Αναπαραγωγή όλων των λιστών αναπαραγωγής επανειλημμένα από πάνω προς τα κάτω.

Create (Δημιουργία)

Δημιουργία μιας νέας λίστας αναπαραγωγής.

More (Περισσότερα)

Άνοιγμα επιπλέον επιλογών μενού, για παράδειγμα, [Delete all playlist] (Διαγραφή όλων των λιστών αναπαραγωγής).

2 Play (Αναπαραγωγή)

Αναπαράγει τη λίστα αναπαραγωγής που εμφανίζεται στην αριστερή πλευρά.

More (Περισσότερα)

Εμφανίζει επιπλέον επιλογές μενού:

- Enter details (Καταχώρηση λεπτομερειών).....Εμφάνιση του μενού λεπτομερειών. Βλ. [σελίδα 32](#).
- Delete (Διαγραφή).....Διαγραφή της λίστας αναπαραγωγής.
- Rename (Μετονομασία).....Αλλαγή ονόματος της λίστας αναπαραγωγής.
- Upward (Προς τα πάνω)/Downward (Προς τα κάτω)...Μετακίνηση της επιλεγμένης θέσης της λίστας αναπαραγωγής στη σειρά αναπαραγωγής.
- Export to USB (Εξαγωγή σε USB).....Αντιγραφή της επιλεγμένης λίστας αναπαραγωγής στον φάκελο με το όνομα «MediaPlayList» σε μια συσκευή αποθήκευσης USB για εισαγωγή του αρχείου σε άλλες οθόνες.

ΣΥΜΒΟΥΛΗ: Όσα αρχεία βρίσκονται ήδη στον φάκελο «MediaPlayList» θα αντικατασταθούν.

3 Settings (Ρυθμίσεις)

Διαμορφώνει τις ρυθμίσεις του MediaPlayer. Βλ. [σελίδα 33](#).

Storage (Συσκευή αποθήκευσης)

Εμφανίζει μια συνδεδεμένη συσκευή. Βλ. [σελίδα 33](#).

■ Δημιουργία μιας λίστας αναπαραγωγής

1. Επιλέξτε [Create] (Δημιουργία). Αν δεν υπάρχει λίστα αναπαραγωγής, επιλέξτε [Create Playlist] (Δημιουργία λίστας αναπαραγωγής) και πατήστε το πλήκτρο SET (ΡΥΘΜΙΣΗ) στο τηλεχειριστήριο.
2. Καταχωρήστε ένα όνομα λίστας αναπαραγωγής με το πληκτρολόγιο στην οθόνη ή ένα συνδεδεμένο πληκτρολόγιο.
3. Επιλέξτε [Add the files] (Προσθήκη αρχείων) στην οθόνη [Playlist Detail] (Λεπτομέρειες λίστας αναπαραγωγής) και πατήστε το πλήκτρο SET (ΡΥΘΜΙΣΗ) στο τηλεχειριστήριο.
4. Πατήστε το πλήκτρο SET (ΡΥΘΜΙΣΗ) στο τηλεχειριστήριο στην επιλογή [Select] (Επιλογή) και, στη συνέχεια, μετακινήστε τον δρομέα στο αρχείο που θέλετε να προσθέσετε στη λίστα αναπαραγωγής. Πατήστε το πλήκτρο SET (ΡΥΘΜΙΣΗ) στο τηλεχειριστήριο.
5. Επιλέξτε [Confirm] (Επιβεβαίωση) και πατήστε το πλήκτρο SET (ΡΥΘΜΙΣΗ) στο τηλεχειριστήριο.

■ Αναπαραγωγή λιστών αναπαραγωγής

- Για αναπαραγωγή όλων των λιστών αναπαραγωγής, επιλέξτε [Play All] (Αναπαραγωγή όλων). Για αναπαραγωγή επιλεγμένων λιστών αναπαραγωγής, μετακινήστε τον δρομέα στη λίστα αναπαραγωγής που θέλετε. Πατήστε το πλήκτρο SET (ΡΥΘΜΙΣΗ) στο τηλεχειριστήριο.
- Για να διακόψετε την αναπαραγωγή και να κλείσετε την οθόνη «Playlist Detail» (Λεπτομέρειες λίστας αναπαραγωγής), πατήστε το πλήκτρο EXIT (ΕΞΟΔΟΣ) στο τηλεχειριστήριο.

■ Οθόνη αναπαραγωγής

Εμφανίζεται σε πλήρη οθόνη. Πιέστε το πλήκτρο SET (ΡΥΘΜΙΣΗ) στο τηλεχειριστήριο κατά την αναπαραγωγή. Τα πλήκτρα ελέγχου εμφανίζονται στο κάτω μέρος της οθόνης. Για να διακόψετε την αναπαραγωγή, πατήστε το πλήκτρο EXIT (ΕΞΟΔΟΣ) στο τηλεχειριστήριο.



Εμφάνιση της λίστας αρχείων και επιλογή του αρχείου προς αναπαραγωγή.



Ορισμός μιας ακίνητης εικόνας ως ταπετσαρίας για την οθόνη. (Μόνο για αναπαραγωγή αρχείων ακίνητων εικόνων).



/ πλήκτρο 7 στο τηλεχειριστήριο: Πίσω 5 δευτερόλεπτα. (Μόνο για αναπαραγωγή αρχείων βίντεο/ήχου).



/ πλήκτρο 1 στο τηλεχειριστήριο: Αναπαραγωγή του προηγούμενου αρχείου.



/ πλήκτρο 2 στο τηλεχειριστήριο: Αναπαραγωγή του επιλεγμένου αρχείου.



/ πλήκτρο 6 στο τηλεχειριστήριο: Παύση αναπαραγωγής.



/ πλήκτρο 3 στο τηλεχειριστήριο: Αναπαραγωγή του επόμενου αρχείου.



/ πλήκτρο 9 στο τηλεχειριστήριο: Εμπρός 5 δευτερόλεπτα. (Μόνο για αναπαραγωγή αρχείων βίντεο/ήχου).



Αλλαγή του μοτίβου επανάληψης.



Καμία επανάληψη.



Επανάληψη της λίστας αναπαραγωγής.



Επανάληψη του αρχείου που αναπαράγεται.

■ Επεξεργασία λιστών αναπαραγωγής στην οθόνη Playlist Detail (Λεπτομέρειες λίστας αναπαραγωγής)

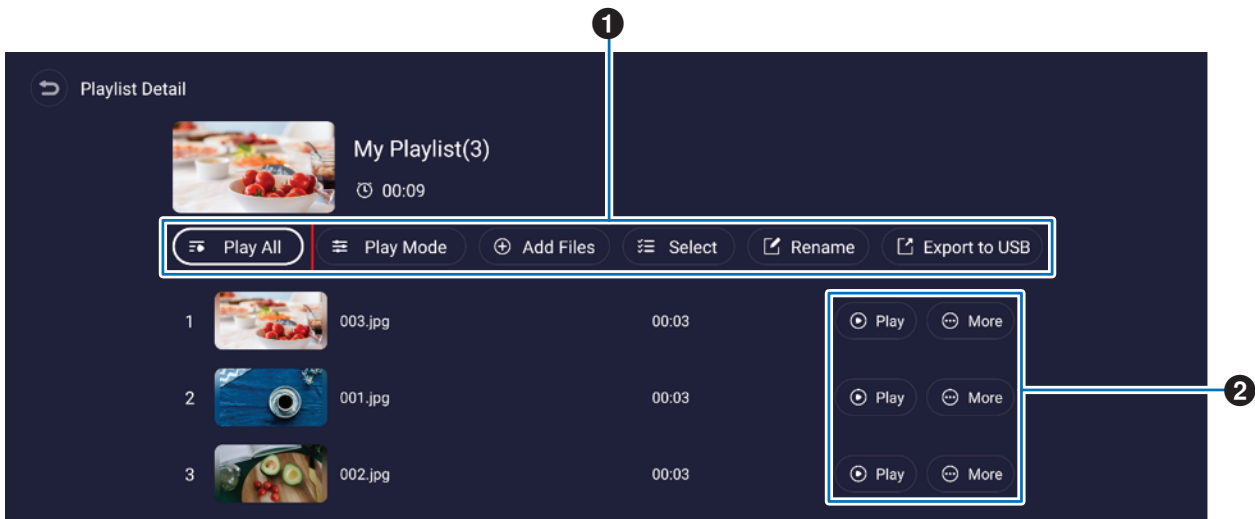

- 1** **Play All (Αναπαραγωγή όλων)**.....Αναπαραγωγή όλων των αρχείων από πάνω προς τα κάτω.
Play Mode (Λειτουργία αναπαραγωγής) ..Ορισμός των ρυθμίσεων συνεχούς αναπαραγωγής και του διαστήματος για αρχεία ακίνητων εικόνων.
Add Files (Προσθήκη αρχείων)..... Προσθήκη αρχείων στη λίστα αναπαραγωγής.
Select (Επιλογή).....Επιλογή και διαγραφή αρχείων στη λίστα αναπαραγωγής.
Rename (Μετονομασία)Αλλαγή ονόματος λίστας αναπαραγωγής.
Export to USB (Εξαγωγή σε USB).....Αντιγραφή της λίστας αναπαραγωγής σε μονάδα flash USB.
- ΣΥΜΒΟΥΛΗ:**
- Οποιοδήποτε περιεχόμενο βρίσκεται ήδη στον φάκελο «MediaPlaylist» θα αντικατασταθεί.
 - Η αντιγραφή αρχείων μεταξύ μιας μονάδας flash USB και του εσωτερικού χώρου αποθήκευσης ενδέχεται να χρειαστεί λίγο χρόνο.
Μην απενεργοποιείτε τον κεντρικό διακόπτη τροφοδοσίας και μην αφήνετε την οθόνη να μεταβεί σε λειτουργία αναμονής όταν γίνεται αντιγραφή αρχείων.
Ελέγξτε τις ρυθμίσεις [Power Off Schedule] (Πρόγραμμα απενεργοποίησης) και [Off if No Operation] (Απενεργοποίηση αν δεν υπάρχει λειτουργία) για να βεβαιωθείτε ότι η τροφοδοσία δεν απενεργοποιείται αυτόματα.
- 2** **Play (Αναπαραγωγή)**.....Αναπαραγωγή των αρχείων στη λίστα αναπαραγωγής.
More (Περισσότερα)Αλλαγή της θέσης της λίστας αναπαραγωγής προς τα επάνω ή προς τα κάτω.
 Κατάργηση ενός αρχείου από τη λίστα αναπαραγωγής.

■Ρυθμίσεις MediaPlayer

Ρύθμιση των επιλογών αυτόματης αναπαραγωγής και προγραμματισμού για το MediaPlayer.

USB Auto Play (Αυτόματη αναπαραγωγή USB)..... Αυτόματη αντιγραφή αρχείων στον φάκελο με το όνομα «MediaPlayerList» στη λίστα αναπαραγωγής και αναπαραγωγή όταν εισάγεται μια μονάδα flash USB.

- ΣΥΜΒΟΥΛΗ:**
- Αυτόματη αντιγραφή αρχείων στον φάκελο «MediaPlayerList» ως νέα λίστα αναπαραγωγής και αναπαραγωγή όταν εισάγεται μια μονάδα flash USB. Αυτή η λειτουργία δεν μπορεί να αλλάξει.
 - Η αντιγραφή αρχείων μεταξύ μιας μονάδας flash USB και του εσωτερικού χώρου αποθήκευσης ενδέχεται να χρειαστεί λίγο χρόνο. Μην απενεργοποιείτε τον κεντρικό διακόπτη τροφοδοσίας και μην αφήνετε την οθόνη να μεταβεί σε λειτουργία αναμονής όταν γίνεται αντιγραφή αρχείων. Ελέγξτε τις ρυθμίσεις [Power Off Schedule] (Πρόγραμμα απενεργοποίησης) και [Off if No Operation] (Απενεργοποίηση αν δεν υπάρχει λειτουργία) για να βεβαιωθείτε ότι η τροφοδοσία δεν απενεργοποιείται αυτόματα.

Schedule Play Ρύθμιση του προγράμματος, της ημέρας, της ώρας αναπαραγωγής και μιας λίστας αναπαραγωγής.

Power On Auto Play Αναπαραγωγή της λίστας αναπαραγωγής αυτόματα όταν ενεργοποιείται η (Αυτόματη αναπαραγωγή κατά την ενεργοποίηση) οθόνη.

Auto Play When Switch..... Αναπαραγωγή όλων των λιστών αναπαραγωγής αυτόματα με τη σειρά όταν (Αυτόματη αναπαραγωγή κατά την εναλλαγή) πατάτε το πλήκτρο MEDIA PLAYER στο τηλεχειριστήριο.

■Σχετικά με την οθόνη συσκευών αποθήκευσης

Απευθείας πλοήγηση στα αρχεία στον εσωτερικό χώρο αποθήκευσης ή στη μονάδα flash USB.

Αναπαραγωγή των αρχείων και γρήγορη δημιουργία λιστών αναπαραγωγής.

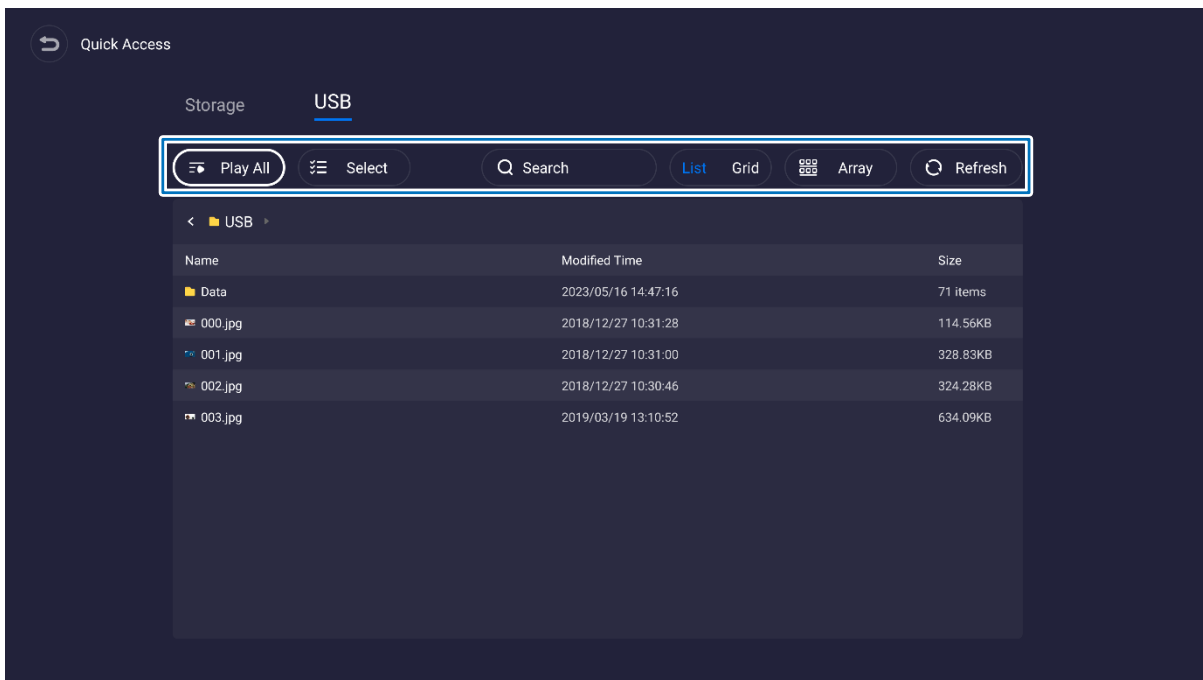

Play All (Αναπαραγωγή όλων)...Αναπαραγωγή όλων των αρχείων.

Select (Επιλογή)Επιλογή των αρχείων. Τα επιλεγμένα αρχεία είναι επίσης διαθέσιμα για: αναπαραγωγή, δημιουργία νέας λίστας αναπαραγωγής, προσθήκη υπάρχουσας λίστας αναπαραγωγής.

Search (Αναζήτηση)Αναζήτηση για ένα αρχείο με λέξεις-κλειδιά.

List (Λίστα) / Grid (Πλέγμα).....Εμφανίζει αρχεία ως στυλ λίστας ή στυλ εικονιδίων (Πλέγμα).

Array (Πίνακας).....Ταξινόμηση αρχείων: Name (Όνομα), Kind (Είδος) (τύπος αρχείου), Size (Μέγεθος), Date Modified (Ημερομηνία τροποποίησης) (ημερομηνία ενημέρωσης).

Refresh (Ανανέωση).....Ενημέρωση της λίστας αρχείων.

Αρχείο εικόνας

Επέκταση	Μέγ. ανάλυση
*.bmp	7680x4320
.jpg (.jpeg)	
*.png	

ΣΥΜΒΟΥΛΗ: Οι ακίνητες εικόνες εμφανίζονται σε ανάλυση 1920 x 1080.

Αρχείο ήχου

Επέκταση	Κωδικοποιητής ήχου	Ρυθμός δειγματοληψίας	Ρυθμός bit
*.mp3	MPEG1/2 layer3	8 k ~ 48 kHz	8 k ~ 320 kbps

Αρχείο βίντεο

Επέκταση	Κωδικοποιητής βίντεο	Κωδικοποιητής ήχου	Μέγ. ανάλυση	Μέγ. ρυθμός bit
*.mkv	H.264	Mpeg1/2 Layer1/2/3, AAC-LC	4096x2160@60 fps	135 Mbps
	Mpeg-4		1920x1080@60 fps	40 Mbps
*.mp4	H.265	Mpeg1/2 Layer1/2/3, AAC-LC	4096x2160@60 fps	200 Mbps
	H.264		4096x2160@60 fps	135 Mbps
	Mpeg-4		1920x1080@60 fps	40 Mbps

Μερικές φορές, ενδέχεται να μην είναι δυνατή η αναπαραγωγή ενός αρχείου βίντεο ακόμη και όταν πληρούνται οι παραπάνω προϋποθέσεις.

Σύστημα αρχείων

Σύστημα αρχείων	Ανάγνωση / Εγγραφή
FAT32	Ανάγνωση / Εγγραφή
NTFS	Ανάγνωση

Εξελιγμένος χειρισμός

Προγραμματισμός λειτουργίας και επανεκκίνησης

Η λειτουργία προγραμματισμού επιτρέπει στην οθόνη να αλλάζει αυτόματα μεταξύ της κατάστασης ενεργοποίησης και αναμονής σε διαφορετικές χρονικές στιγμές και να επανεκκινείται.

Διαδικασία προγραμματισμού:

1. Μπείτε στο μενού [Schedule] (Προγραμματισμός).

- 1 Πατήστε το πλήκτρο MENU (ΜΕΝΟΥ) στο τηλεχειριστήριο.
- 2 Χρησιμοποιήστε τα πλήκτρα ▼ και ► για να επιλέξετε [Schedule] (Προγραμματισμός) στο μενού [Administrator settings] (Ρυθμίσεις διαχειριστή). Πατήστε το πλήκτρο SET (ΡΥΘΜΙΣΗ). Καταχωρήστε τον κωδικό πρόσβασης διαχειριστή, αν χρειάζεται.

2. Ρύθμιση του προγράμματος ενεργοποίησης.

- 1 Χρησιμοποιήστε τα πλήκτρα ►/▲/▼ για να επιλέξετε [Add Power On schedule] (Προσθήκη προγράμματος ενεργοποίησης) στο [Power On Schedule] (Πρόγραμμα ενεργοποίησης). Πατήστε το πλήκτρο SET (ΡΥΘΜΙΣΗ).
- 2 Χρησιμοποιήστε τα πλήκτρα ▲/▼ για να ρυθμίσετε την ώρα. Για να μετακινήσετε το πεδίο ρύθμισης, πατήστε τα πλήκτρα ◀/▶.
- 3 Επιλέξτε το [Input] (Είσοδος) που θα ενεργοποιηθεί την προγραμματισμένη ώρα.
- 4 Επιλέξτε την ημέρα/τις ημέρες που θα ενεργοποιείται το πρόγραμμα.
- 5 Πατήστε το πλήκτρο ▼ και ► για να επιλέξετε [Save] (Αποθήκευση). Πατήστε το πλήκτρο SET (ΡΥΘΜΙΣΗ).

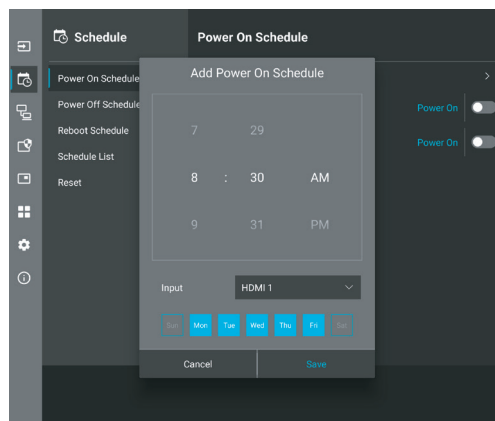

3. Ρύθμιση του προγράμματος απενεργοποίησης.

- 1 Χρησιμοποιήστε τα πλήκτρα ►/▲/▼ για να επιλέξετε [Add Power Off schedule] (Προσθήκη προγράμματος απενεργοποίησης) στο [Power Off Schedule] (Πρόγραμμα απενεργοποίησης). Πατήστε το πλήκτρο SET (ΡΥΘΜΙΣΗ).
- 2 Χρησιμοποιήστε τα πλήκτρα ▲/▼ για να ρυθμίσετε την ώρα. Για να μετακινήσετε το πεδίο ρύθμισης, πατήστε τα πλήκτρα ◀/▶.
- 3 Επιλέξτε την ημέρα/τις ημέρες που θα ενεργοποιείται το πρόγραμμα.
- 4 Πατήστε το πλήκτρο ▼ και ► για να επιλέξετε [Save] (Αποθήκευση). Πατήστε το πλήκτρο SET (ΡΥΘΜΙΣΗ).

4. Ρύθμιση του προγράμματος επανεκκίνησης.

- 1 Χρησιμοποιήστε τα πλήκτρα ►/▲/▼ για να επιλέξετε [Add Reboot schedule] (Προσθήκη προγράμματος επανεκκίνησης) στο [Reboot Schedule] (Πρόγραμμα επανεκκίνησης). Πατήστε το πλήκτρο SET (ΡΥΘΜΙΣΗ).
- 2 Χρησιμοποιήστε τα πλήκτρα ▲/▼ για να ρυθμίσετε την ώρα. Για να μετακινήσετε το πεδίο ρύθμισης, πατήστε τα πλήκτρα ◀/▶.
- 3 Επιλέξτε την ημέρα/τις ημέρες που θα ενεργοποιείται το πρόγραμμα.
- 4 Πατήστε το πλήκτρο ▼ και ► για να επιλέξετε [Save] (Αποθήκευση). Πατήστε το πλήκτρο SET (ΡΥΘΜΙΣΗ).

5. Διαχείριση των προγραμμάτων.

- 1 Χρησιμοποιήστε τα πλήκτρα ►/▲/▼ για να επιλέξετε [Schedule List] (Λίστα προγραμμάτων) στο [Schedule] (Πρόγραμμα). Πατήστε το πλήκτρο SET (ΡΥΘΜΙΣΗ).
- 2 Χρησιμοποιήστε τα πλήκτρα ▲/▼ για να επιλέξετε το πρόγραμμα που θέλετε να αλλάξετε. Για ενεργοποίηση ή απενεργοποίηση, πατήστε τα πλήκτρα ◀/▶. Αν θέλετε να αλλάξετε την ώρα, την ημέρα/τις ημέρες ή να διαγράψετε το πρόγραμμα, πατήστε το πλήκτρο SET (ΡΥΘΜΙΣΗ) για να ανοίξει το παράθυρο λεπτομερών ρυθμίσεων.
- 3 Για να κλείσετε το μενού, πατήστε το πλήκτρο EXIT (ΕΞΟΔΟΣ).

- ΣΥΜΒΟΥΛΗ:**
- Το [Date & Time] (Ημερομηνία και ώρα) πρέπει να έχει οριστεί πριν από την προσθήκη προγραμμάτων.
 - Τα προγράμματα που διαμορφώνετε αποθηκεύονται όταν πατάτε [Save] (Αποθήκευση) στο μενού κάθε ρύθμισης.
 - Η ρύθμιση [Input] (Είσοδος) στο [Power On Schedule] (Πρόγραμμα ενεργοποίησης) έχει υψηλότερη προτεραιότητα από τη ρύθμιση [Custom Detect] (Προσαρμοσμένη ανίχνευση).
 - Κάθε πρόγραμμα πρέπει να ρυθμίζεται σε διάστημα 5 λεπτών ή μεγαλύτερο.
 - Μπορούν να δημιουργηθούν έως και 15 στοιχεία «Schedule» (Πρόγραμμα).
 - Όταν περάσει διάστημα περίπου δύο εβδομάδων μετά την αποσύνδεση του καλωδίου τροφοδοσίας της οθόνης, θα γίνει αρχικοποίηση της ώρας και η λειτουργία του ρολογιού θα σταματήσει. Αν η λειτουργία του ρολογιού έχει σταματήσει, ρυθμίστε ξανά τα [Date & Time] (Ημερομηνία και ώρα).

Ρύθμιση ασφάλειας και κλείδωμα των ρυθμίσεων της οθόνης

Στην κανονική λειτουργία, η οθόνη μπορεί να ελεγχθεί από οποιοδήποτε άτομο από το τηλεχειριστήριο ή τον πίνακα ελέγχου στην οθόνη. Μπορείτε να αποτρέψετε τη μη εξουσιοδοτημένη χρήση και τις αλλαγές στις ρυθμίσεις της οθόνης αν ενεργοποιήσετε τις επιλογές ρυθμίσεων ασφάλειας και κλειδώματος.

Σε αυτή την ενότητα καλύπτονται οι εξής λειτουργίες ασφάλειας και κλειδώματος:

- Ρύθμιση του κωδικού πρόσβασης
- Ενεργοποίηση της ασφάλειας με κωδικό πρόσβασης
- Κλείδωμα όλων των πλήκτρων του τηλεχειριστηρίου (Βλ. [σελίδα 13](#))
- Κλείδωμα των πλήκτρων του πίνακα ελέγχου στην οθόνη (Βλ. [σελίδα 14](#))

Θέση ρυθμίσεων

Οι οδηγίες αυτής της ενότητας σας καθοδηγούν για τη διαμόρφωση των λειτουργιών ασφάλειας και κλειδώματος στο μενού OSD της οθόνης. Αυτές οι ρυθμίσεις μπορούν επίσης να διαμορφωθούν και από τις ρυθμίσεις web της οθόνης. Βλ. [σελίδα 45](#).

Οι επιλογές μενού για την ασφάλεια και το κλείδωμα βρίσκονται στο μενού [Protect] (Προστασία), τόσο στο μενού OSD όσο και στις ρυθμίσεις web.

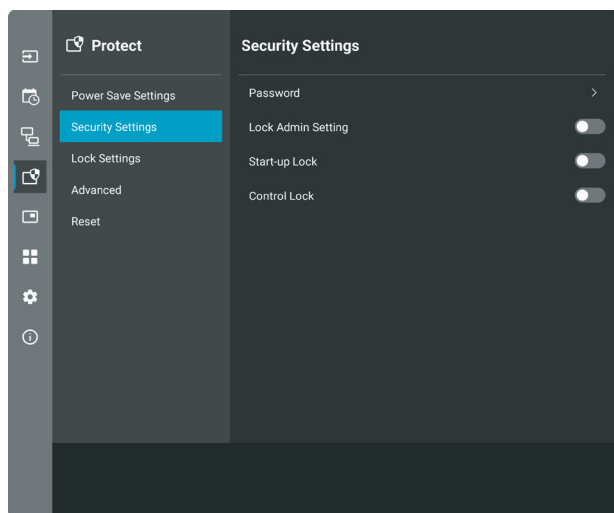

■ Ασφάλεια με κωδικό πρόσβασης

Όταν είναι ενεργοποιημένη η ασφάλεια με κωδικό πρόσβασης, απαιτείται ένας αλφαριθμητικός κωδικός πρόσβασης μεταξύ 4 και 64 χαρακτήρων μονού byte όταν ενεργοποιείται η τροφοδοσία της οθόνης ή/και όταν γίνεται πρόσβαση στο μενού [Administrator settings] ((Ρυθμίσεις διαχειριστή) (βλ. [σελίδα 37](#)). Η οθόνη θα λειτουργεί κανονικά αφού καταχωρηθεί ο κωδικός πρόσβασης. Αν δεν πατηθεί κανένα πλήκτρο κατά τη διάρκεια της χρονικής περιόδου που έχετε ορίσει για [OSD Time] (Χρόνος OSD), η οθόνη θα κλειδωθεί αυτόματα και θα ζητηθεί ξανά ο κωδικός πρόσβασης.

ΣΥΜΒΟΥΛΗ: Αν αλλάξετε τον κωδικό πρόσβασης, σημειώστε τον σε ένα ασφαλές σημείο. Αν ξεχάσετε τον κωδικό πρόσβασης σας, θα χρειαστεί να επικοινωνήσετε με την τεχνική υποστήριξη για να λάβετε έναν κωδικό πρόσβασης ανάκτησης, για πρόσβαση στο μενού OSD της οθόνης.

Ορίστε έναν κωδικό πρόσβασης για την οθόνη

Αυτό το βήμα απαιτείται μόνο αν θέλετε να αλλάξετε τον κωδικό πρόσβασης.

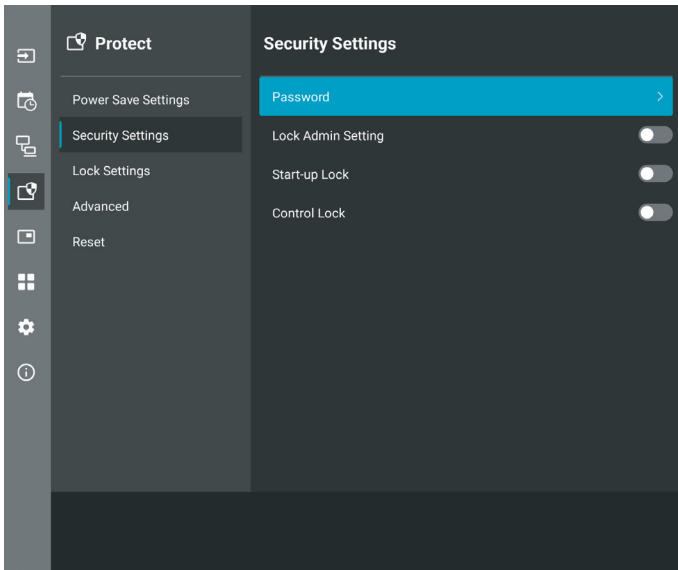

1. Με το τηλεχειριστήριο, πλοηγηθείτε στις επιλογές [Protect] (Προστασία) και στη συνέχεια [Security Settings] (Ρυθμίσεις ασφαλείας). Επιλέξτε [Password] (Κωδικός πρόσβασης) και πατήστε OK.
2. Καταχωρήστε έναν κωδικό πρόσβασης διαχειριστή και πατήστε [OK]. Στη συνέχεια, μπορείτε να ορίσετε άλλες επιλογές στις [Security Settings] (Ρυθμίσεις ασφαλείας).
3. Για να αλλάξετε τον κωδικό πρόσβασης, στο [Change the admin password] (Αλλαγή κωδικού πρόσβασης διαχειριστή), καταχωρήστε τον τρέχοντα κωδικό πρόσβασης και πατήστε [OK].
4. Καταχωρήστε μια τιμή στο πεδίο [Enter new password] (Εισαγωγή νέου κωδικού πρόσβασης) και, στη συνέχεια, πληκτρολογήστε την ίδια τιμή στο πεδίο [Confirm new password] (Επιβεβαίωση νέου κωδικού πρόσβασης).
5. Ο νέος κωδικός πρόσβασης αποθηκεύεται αμέσως.

Ενεργοποίηση της ασφάλειας με κωδικό πρόσβασης

1. Χρησιμοποιώντας το τηλεχειριστήριο, μεταβείτε στις επιλογές [Protection] (Προστασία) και, στη συνέχεια, [Security Settings] (Ρυθμίσεις ασφαλείας).
2. Επιλέξτε τις επιλογές που θέλετε να χρησιμοποιήσετε:
 - **[Lock Admin Setting] (Ρύθμιση κλειδώματος διαχειριστή)** – απαιτείται ο κωδικός πρόσβασης για την είσοδο στο μενού [Administrator Settings] (Ρυθμίσεις διαχειριστή).
 - **[Start-Up Lock] (Κλείδωμα εκκίνησης)** – ο κωδικός πρόσβασης απαιτείται όταν ενεργοποιείται η οθόνη από τον κεντρικό διακόπτη τροφοδοσίας.
Όταν έχει επιλεγεί αυτή η επιλογή, ο κωδικός πρόσβασης απαιτείται μόνο όταν η οθόνη ενεργοποιείται από τον κεντρικό διακόπτη τροφοδοσίας ή μετά από κάποια διακοπή ρεύματος. Αυτή η επιλογή δεν ζητά κωδικό πρόσβασης όταν χρησιμοποιούνται τα πλήκτρα POWER ON (ΕΝΕΡΓΟΠΟΙΗΣΗ) και STANDBY (ΑΝΑΜΟΝΗ) στο τηλεχειριστήριο ή το πλήκτρο  στην πίσω πλευρά της οθόνης.
 - **[Control Lock] (Κλείδωμα ελέγχου)** – ο κωδικός πρόσβασης απαιτείται για τη χρήση οποιουδήποτε πλήκτρου στο τηλεχειριστήριο ή οποιουδήποτε πλήκτρου στην οθόνη.

ΣΥΜΒΟΥΛΗ: Οι ρυθμίσεις ενεργοποιούνται αφού κλείσει το μενού OSD και περάσει ο καθορισμένος χρόνος που έχετε ρυθμίσει στο [OSD Time] (Χρόνος OSD).

■Κλείδωμα των ρυθμίσεων πλήκτρων

Οι ρυθμίσεις κλειδώματος δεν επιτρέπουν στην οθόνη να ανταποκρίνεται σε πλήκτρα στο τηλεχειριστήριο IR ή στην πίσω πλευρά της οθόνης. Όταν κλειδώνονται τα πλήκτρα ρυθμίσεων, ορισμένα πλήκτρα μπορούν να ρυθμιστούν ώστε να παραμένουν ξεκλειδωτά, ώστε να μπορούν να κάνουν ρυθμίσεις οι χρήστες. Για το κλείδωμα και το ξεκλείδωμα των πλήκτρων ρυθμίσεων δεν απαιτείται κωδικός πρόσβασης.

■ Ασφάλιση των πλήκτρων του τηλεχειριστηρίου IR

Κλειδωμα

Η επιλογή [IR] στις [Lock Settings] (Ρυθμίσεις κλειδώματος) εμποδίζει τον έλεγχο της οθόνης μέσω του τηλεχειριστηρίου. Η ενεργοποίηση του [IR] δεν κλειδώνει τα πλήκτρα στον πίνακα ελέγχου της οθόνης.

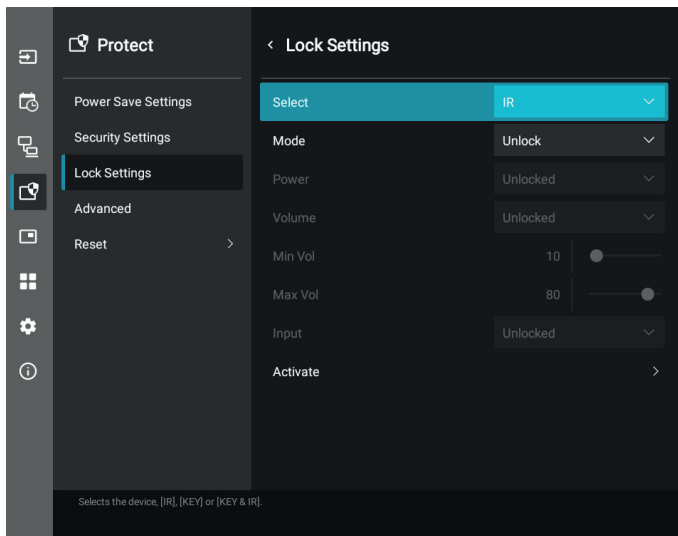

1. Χρησιμοποιώντας το τηλεχειριστήριο, επιλέξτε [Protect] (Προστασία) και, στη συνέχεια, [Lock Settings] (Ρυθμίσεις κλειδώματος).
2. Στην περιοχή [Select] (Επιλογή), πατήστε τα πλήκτρα ▲, ▼ για να αλλάξετε τη ρύθμιση σε [IR].
3. Στην περιοχή [Mode] (Λειτουργία) επιλέξτε τη λειτουργία κλειδώματος που θέλετε να ενεργοποιήσετε.
 - [Unlock] (Ξεκλείδωμα) – όλα τα πλήκτρα ξεκλειδώνονται.
 - [All Lock] (Κλειδωμα όλων) – όλα τα πλήκτρα κλειδώνονται.
 - [Custom Lock] (Προσαρμοσμένο κλειδωμα) – όλα τα πλήκτρα του τηλεχειριστηρίου κλειδώνονται εκτός από τα παρακάτω πλήκτρα, που μπορούν να ρυθμιστούν ανεξάρτητα ως κλειδωμένα ή ξεκλειδωτά.
 - [Power] (Τροφοδοσία) – επιλέξτε [Unlocked] (Χωρίς κλειδωμα) για να μπορείτε να χρησιμοποιείτε το πλήκτρο  όταν το τηλεχειριστήριο υπερύθρων είναι κλειδωμένο. Επιλέξτε [Locked] (Με κλειδωμα) για να κλειδώσετε το πλήκτρο.
 - [Volume] (Ένταση ήχου) – επιλέξτε [Unlocked] (Χωρίς κλειδωμα) για να μπορείτε να ελέγχετε την ένταση με τα πλήκτρα VOL+, VOL- όταν το τηλεχειριστήριο υπερύθρων είναι κλειδωμένο. Επιλέξτε [Locked] (Με κλειδωμα) για να αποτρέψετε τη ρύθμιση της έντασης του ήχου.
 - [Min Volume] (Ελάχ. ένταση ήχου) και [Max Volume] (Μέγ. ένταση ήχου) – τα πλήκτρα έντασης ήχου είναι ξεκλειδωτά και η ένταση ήχου μπορεί να ρυθμιστεί μόνο εντός του εύρους [Min] (Ελάχιστης) και [Max] (Μέγιστης) τιμής.
Για να λειτουργήσει αυτή η ρύθμιση, η επιλογή [Volume] (Ένταση ήχου) πρέπει να έχει ρυθμιστεί σε τιμή [Unlocked] (Χωρίς κλειδωμα).
 - [Input] (Είσοδος) – επιλέξτε [Unlocked] (Χωρίς κλειδωμα) για να ξεκλειδώσετε όλα τα πλήκτρα εισόδου. Επιλέξτε [Locked] (Με κλειδωμα) για να κλειδώσετε όλα τα πλήκτρα εισόδου.
4. Επιλέξτε [Activate] (Ενεργοποίηση) για να ενεργοποιήσετε όλες τις ρυθμίσεις.

Ξεκλείδωμα

- IR Remote Control (Τηλεχειριστήριο IR) – για επιστροφή στην κανονική λειτουργία, πατήστε παρατεταμένα το πλήκτρο DISPLAY (ΠΡΟΒΟΛΗ) τουλάχιστον για 5 δευτερόλεπτα.

■ Κλείδωμα των πίσω πλαϊνών πλήκτρων

Κλείδωμα

Η επιλογή [Key] (Πλήκτρα) στο [Lock Settings] (Ρυθμίσεις κλειδώματος) αποτρέπει τον έλεγχο της οθόνης με τα πλήκτρα στην πίσω πλευρά της οθόνης. Η ενεργοποίηση του [Key] (Πλήκτρα) δεν κλειδώνει τα πλήκτρα στο τηλεχειριστήριο.

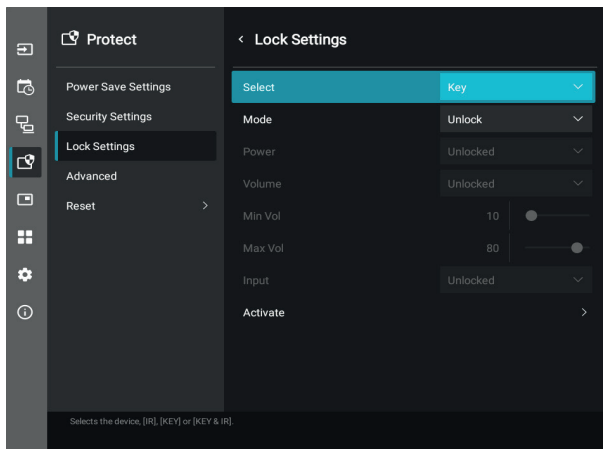

1. Χρησιμοποιώντας το τηλεχειριστήριο, επιλέξτε [Protect] (Προστασία) και, στη συνέχεια, [Lock Settings] (Ρυθμίσεις κλειδώματος).
2. Στην περιοχή [Select] (Επιλογή), πατήστε τα πλήκτρα ▲, ▼ για να αλλάξετε τη ρύθμιση σε [Key] (Πλήκτρα).
3. Στην περιοχή [Mode] (Λειτουργία) επιλέξτε τη λειτουργία κλειδώματος που θέλετε να ενεργοποιήσετε.
 - [Unlock] (Ξεκλείδωμα) – όλα τα πλήκτρα ξεκλειδώνονται.
 - [All Lock] (Κλείδωμα όλων) – όλα τα πλήκτρα κλειδώνονται.
 - [Custom Lock] (Προσαρμοσμένο κλείδωμα) – όλα τα πλήκτρα κλειδώνονται εκτός από τα παρακάτω πλήκτρα, που μπορούν να ρυθμιστούν ανεξάρτητα ως κλειδωμένα ή ξεκλειδωτά.
 - [Power] (Τροφοδοσία) – επιλέξτε [Unlocked] (Χωρίς κλείδωμα) για να μπορείτε να χρησιμοποιείτε το πλήκτρο **⏻** όταν είναι κλειδωμένα τα πλήκτρα.
 - [Volume] (Ένταση ήχου) – επιλέξτε [Unlocked] (Χωρίς κλείδωμα) για να μπορείτε να ελέγχετε την ένταση με τα πλήκτρα **</>** όταν είναι κλειδωμένα τα πλήκτρα. Επιλέξτε [Locked] (Με κλείδωμα) για να μην είναι δυνατή η ρύθμιση της έντασης του ήχου.
 - [Min Volume] (Ελάχ. ένταση ήχου) και [Max Volume] (Μέγ. ένταση ήχου) – τα πλήκτρα **</>** είναι ξεκλειδωτά και η ένταση μπορεί να ρυθμιστεί μόνο εντός του εύρους [Min] (Ελάχιστης) και [Max] (Μέγιστης) τιμής. Για να λειτουργήσει αυτή η ρύθμιση, η επιλογή [Volume] (Ένταση ήχου) πρέπει να έχει ρυθμιστεί σε τιμή [Unlocked] (Χωρίς κλείδωμα).
ΣΥΜΒΟΥΛΗ: Το κλείδωμα έντασης ήχου [Min Volume] (Ελάχιστη ένταση ήχου)/[Max Volume] (Μέγιστη ένταση ήχου) λειτουργεί μόνο με το εσωτερικό ηχείο, τον σύνδεσμο εξόδου ηχείου και την έξοδο γραμμής ήχου (σύνδεσμος 3,5 mm). Δεν λειτουργεί όταν το [Audio Receiver] (Δέκτης ήχου) είναι ενεργοποιημένο.
 - [Input] (Είσοδος) – επιλέξτε [Unlocked] (Χωρίς κλείδωμα) για να μπορείτε να αλλάξετε τις εισόδους με το πλήκτρο INPUT (ΕΙΣΟΔΟΣ).
4. Επιλέξτε [Activate] (Ενεργοποίηση) για να ενεργοποιήσετε όλες τις ρυθμίσεις.

Ξεκλείδωμα

Πλήκτρα – για επιστροφή στην κανονική λειτουργία, ξεκλειδώστε όλα τα πλήκτρα στην πίσω όψη της κύριας μονάδας πατώντας ταυτόχρονα τα πλήκτρα ▲ και ▼ στον πίνακα ελέγχου της κύριας μονάδας για 3 δευτερόλεπτα ή περισσότερο.

Μενού OSD – για επιστροφή στην κανονική λειτουργία, χρησιμοποιήστε το τηλεχειριστήριο για να μετακινηθείτε στις επιλογές [Protect] (Προστασία) και, στη συνέχεια, [Lock Settings] (Ρυθμίσεις κλειδώματος). Κάτω από την επιλογή [Select] (Επιλογή), αλλάξτε τη ρύθμιση σε [Key] (Πλήκτρα). Στην επιλογή [Mode] (Λειτουργία), επιλέξτε [Unlock] (Ξεκλείδωμα) και, στη συνέχεια, επιλέξτε [Activate] (Ενεργοποίηση).

■ Κλείδωμα των πλήκτρων του τηλεχειριστηρίου IR και των πλήκτρων στην πίσω όψη

Επιλέξτε [Protect] (Προστασία) → [Lock Settings] (Ρυθμίσεις κλειδώματος) → [Select] (Επιλογή) → [Key & IR] (Πλήκτρα και IR) από το μενού OSD.

Για τη μετέπειτα διαδικασία ρύθμισης, τα πλήκτρα για τα οποία είναι ενεργοποιημένο το κλείδωμα και για τη μέθοδο ξεκλειδώματος, βλ. «Ασφάλιση των πλήκτρων του τηλεχειριστηρίου IR» και «Κλείδωμα των πίσω πλαϊνών πλήκτρων».

Ρύθμιση της λειτουργίας αναγνωριστικού τηλεχειριστηρίου

Το τηλεχειριστήριο μπορεί να χρησιμοποιηθεί για τον έλεγχο έως και 25 διαφορετικών οθονών MultiSync χρησιμοποιώντας αυτό που αποκαλείται λειτουργία REMOTE CONTROL ID (ΑΝΑΓΝΩΡΙΣΗ ΤΗΛΕΧΕΙΡΙΣΤΗΡΙΟΥ). Η λειτουργία REMOTE CONTROL ID (ΑΝΑΓΝΩΡΙΣΤΙΚΟ ΤΗΛΕΧΕΙΡΙΣΤΗΡΙΟΥ) λειτουργεί σε συνδυασμό με τη λειτουργία Monitor ID (Αναγνωριστικό οθόνης), επιτρέποντας τον έλεγχο έως και 25 διαφορετικών οθονών MultiSync. Για παράδειγμα, αν υπάρχουν πολλές οθόνες που χρησιμοποιούνται στην ίδια περιοχή, ένα τηλεχειριστήριο στην κανονική λειτουργία θα έστελνε σήματα σε όλες τις οθόνες ταυτόχρονα (βλ. **Σχήμα 1**). Με τη χρήση του χειριστηρίου στη λειτουργία REMOTE CONTROL ID (ΑΝΑΓΝΩΡΙΣΤΙΚΟ ΤΗΛΕΧΕΙΡΙΣΤΗΡΙΟΥ) θα λειτουργήσει μόνο μία συγκεκριμένη οθόνη εντός της ομάδας (βλ. **Σχήμα 2**).

Για να ρυθμίσετε το αναγνωριστικό τηλεχειριστηρίου

Ενώ πατάτε παρατεταμένα το πλήκτρο REMOTE ID SET (ΟΡΙΣΜΟΣ ΑΝΑΓΝΩΡΙΣΤΙΚΟΥ ΤΗΛΕΧΕΙΡΙΣΤΗΡΙΟΥ) στο τηλεχειριστήριο, χρησιμοποιήστε το KEYPAD (ΠΛΗΚΤΡΟΛΟΓΙΟ) για να καταχωρήσετε το Monitor ID (Αναγνωριστικό οθόνης) (1-25) για την οθόνη που θα χειρίζεστε με το τηλεχειριστήριο. Στη συνέχεια, μπορείτε να χρησιμοποιείτε το τηλεχειριστήριο για να λειτουργείτε την οθόνη με τον συγκεκριμένο αριθμό Monitor ID (Αναγνωριστικό οθόνης).

Όταν επιλεγεί 0 ή όταν το τηλεχειριστήριο βρίσκεται στην κανονική λειτουργία, λειτουργούν όλες οι οθόνες.

Για να ρυθμίσετε/να επαναφέρετε τη λειτουργία του τηλεχειριστηρίου

Λειτουργία αναγνωριστικού – Για μετάβαση στη λειτουργία αναγνωριστικού, πατήστε παρατεταμένα το πλήκτρο REMOTE ID SET (ΟΡΙΣΜΟΣ ΑΝΑΓΝΩΡΙΣΤΙΚΟΥ ΤΗΛΕΧΕΙΡΙΣΤΗΡΙΟΥ) για 2 δευτερόλεπτα.

Κανονική λειτουργία – Για να επιστρέψετε στην κανονική λειτουργία πατήστε παρατεταμένα το πλήκτρο REMOTE ID CLEAR (ΔΙΑΓΡΑΦΗ ΑΝΑΓΝΩΡΙΣΤΙΚΟΥ ΤΗΛΕΧΕΙΡΙΣΤΗΡΙΟΥ) για 2 δευτερόλεπτα.

- ΣΥΜΒΟΥΛΗ:**
- Για να λειτουργεί σωστά αυτή η δυνατότητα, θα πρέπει να εκχωρήσετε έναν αριθμό αναγνωριστικού οθόνης στην οθόνη. Η εκχώρηση του αριθμού αναγνωριστικού οθόνης μπορεί να γίνει στο μενού SYSTEM (ΣΥΣΤΗΜΑ) του OSD. Βλ. [σελίδα 63](#).
 - Στρέψτε το τηλεχειριστήριο προς τον αισθητήρα του τηλεχειριστηρίου της οθόνης που θέλετε και πατήστε το πλήκτρο REMOTE ID SET (ΟΡΙΣΜΟΣ ΑΝΑΓΝΩΡΙΣΤΙΚΟΥ ΤΗΛΕΧΕΙΡΙΣΤΗΡΙΟΥ). Ο αριθμός MONITOR ID (ΑΝΑΓΝΩΡΙΣΤΙΚΟ ΟΘΟΝΗΣ) εμφανίζεται στην οθόνη όταν το τηλεχειριστήριό σας βρίσκεται στη λειτουργία αναγνωριστικού.

Χρήση του τηλεχειριστηρίου για τον έλεγχο όλων των οθονών που βρίσκονται εντός εμβέλειας

1. Στο τηλεχειριστήριο, πατήστε παρατεταμένα το πλήκτρο REMOTE ID SET (ΟΡΙΣΜΟΣ ΑΝΑΓΝΩΡΙΣΤΙΚΟΥ ΤΗΛΕΧΕΙΡΙΣΤΗΡΙΟΥ) ενώ χρησιμοποιείτε το πληκτρολόγιο για να καταχωρήσετε τον αριθμό REMOTE CONTROL ID (ΑΝΑΓΝΩΡΙΣΤΙΚΟ ΤΗΛΕΧΕΙΡΙΣΤΗΡΙΟΥ) «0».
2. Όλες οι οθόνες που βρίσκονται εντός εμβέλειας του τηλεχειριστηρίου θα αποκρίνονται πλέον στο πάτημα του πληκτρολογίου.

ΣΥΜΒΟΥΛΗ: Αν το REMOTE ID (Αναγνωριστικό τηλεχειριστηρίου) είναι το «0», με το πάτημα του πλήκτρου REMOTE ID SET (ΟΡΙΣΜΟΣ ΑΝΑΓΝΩΡΙΣΤΙΚΟΥ ΤΗΛΕΧΕΙΡΙΣΤΗΡΙΟΥ) σε όλες τις οθόνες, εντός του πεδίου της εμβέλειας σήματος του τηλεχειριστηρίου, θα εμφανιστεί το Monitor ID (Αναγνωριστικό οθόνης). Με αυτόν τον τρόπο μπορείτε εύκολα να δείτε ποιο είναι το αναγνωριστικό οθόνης για να πραγματοποιήσετε έλεγχο μιας συγκεκριμένης οθόνης, όπως περιγράφηκε παραπάνω.

Χρησιμοποιήστε το τηλεχειριστήριο για να χειριστείτε μία οθόνη με συγκεκριμένο αριθμό MONITOR ID (Αναγνωριστικό οθόνης)

1. Ρυθμίστε τον αριθμό [Monitor ID] (Αναγνωριστικό οθόνης) της οθόνης (βλ. [σελίδα 63](#)). Ο αριθμός [Monitor ID] (Αναγνωριστικό οθόνης) μπορεί να κυμαίνεται από 1-25.
Αυτός ο αριθμός [Monitor ID] (Αναγνωριστικό οθόνης) επιτρέπει στο τηλεχειριστήριο να χειρίζεται τη συγκεκριμένη οθόνη χωρίς να επηρεάζει τις άλλες οθόνες.
2. Στο τηλεχειριστήριο, πατήστε και κρατήστε πατημένο το πλήκτρο REMOTE ID SET (ΟΡΙΣΜΟΣ ΑΝΑΓΝΩΡΙΣΤΙΚΟΥ ΤΗΛΕΧΕΙΡΙΣΤΗΡΙΟΥ) ενώ χρησιμοποιείτε το πληκτρολόγιο για να καταχωρήσετε τον αριθμό REMOTE CONTROL ID (ΑΝΑΓΝΩΡΙΣΤΙΚΟ ΤΗΛΕΧΕΙΡΙΣΤΗΡΙΟΥ) (1-25). Ο αριθμός REMOTE ID (ΑΝΑΓΝΩΡΙΣΤΙΚΟ ΤΗΛΕΧΕΙΡΙΣΤΗΡΙΟΥ) πρέπει να ταιριάζει με τον αριθμό MONITOR ID (ΑΝΑΓΝΩΡΙΣΤΙΚΟ ΟΘΟΝΗΣ) της οθόνης που θα ελέγξει.
3. Στρέψτε το τηλεχειριστήριο προς τον αισθητήρα του τηλεχειριστηρίου της οθόνης που θέλετε και πατήστε το πλήκτρο REMOTE ID SET (ΟΡΙΣΜΟΣ ΑΝΑΓΝΩΡΙΣΤΙΚΟΥ ΤΗΛΕΧΕΙΡΙΣΤΗΡΙΟΥ).
Ο αριθμός MONITOR ID (ΑΝΑΓΝΩΡΙΣΤΙΚΟ ΟΘΟΝΗΣ) εμφανίζεται με κόκκινο χρώμα στην οθόνη.
Αν το REMOTE CONTROL ID (ΑΝΑΓΝΩΡΙΣΤΙΚΟ ΤΗΛΕΧΕΙΡΙΣΤΗΡΙΟΥ) είναι «0», όλες οι οθόνες εντός της εμβέλειας του σήματος θα εμφανίζουν τον αντίστοιχο αριθμό MONITOR ID (ΑΝΑΓΝΩΡΙΣΤΙΚΟ ΟΘΟΝΗΣ) με κόκκινο χρώμα.
Αν ο αριθμός MONITOR ID (ΑΝΑΓΝΩΡΙΣΤΙΚΟ ΟΘΟΝΗΣ) εμφανίζεται με λευκό χρώμα στην οθόνη, ο αριθμός MONITOR ID (ΑΝΑΓΝΩΡΙΣΤΙΚΟ ΟΘΟΝΗΣ) δεν είναι ο ίδιος με τον αριθμό REMOTE CONTROL ID (ΑΝΑΓΝΩΡΙΣΤΙΚΟ ΤΗΛΕΧΕΙΡΙΣΤΗΡΙΟΥ).

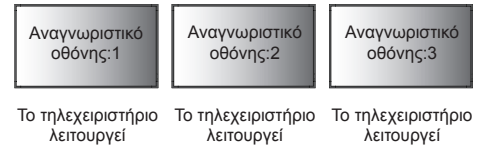

Σχήμα 1
Τηλεχειριστήριο σε κανονική λειτουργία ή ρύθμιση REMOTE ID (ΑΝΑΓΝΩΡΙΣΤΙΚΟ ΤΗΛΕΧΕΙΡΙΣΤΗΡΙΟΥ) στο 0

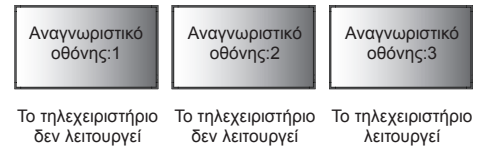

Σχήμα 2
Ρύθμιση τηλεχειριστηρίου για χρήση REMOTE ID (ΑΝΑΓΝΩΡΙΣΤΙΚΟ ΤΗΛΕΧΕΙΡΙΣΤΗΡΙΟΥ):3
Χρειάζεστε ένα τηλεχειριστήριο για αυτή τη λειτουργία.

Σύνδεση πολλών οθονών

[Setup] (Διαμόρφωση) - [Tile Matrix] (Πίνακας τετραγωνιδίων) – επιτρέπει την επέκταση και εμφάνιση μιας εικόνας σε πολλές οθόνες (έως 25) μέσω ενός ενισχυτή διανομής.

- [H Monitors] (Οριζόντιες οθόνες) - Αριθμός οθονών σε οριζόντια παράθεση.
- [V Monitors] (Κατακόρυφες οθόνες) - Αριθμός οθονών σε κατακόρυφη παράθεση.
- [Position] (Θέση) - Ορίζει το τμήμα της εικόνας σε παράθεση που θα προβάλλεται στην τρέχουσα οθόνη.
- [Tile Comp] (Σύνθετη παράθεση) - Κλιμακώνει την εικόνα ώστε να αντισταθμίζεται το πλάτος του πλαισίου της οθόνης και η τελική σύνθεση εικόνας να είναι απρόσκοπτη.

Παράδειγμα πίνακα τετραγωνιδίων 2x2

Για την οθόνη στην κορυφή:

1. Ορίστε H Monitors (Οριζόντιες οθόνες) [2] και V Monitors (Κατακόρυφες οθόνες) [2].
Μία εικόνα θα διαιρείται στα 4 και μετά τοποθετήστε τον αριθμό από 1 έως 4.

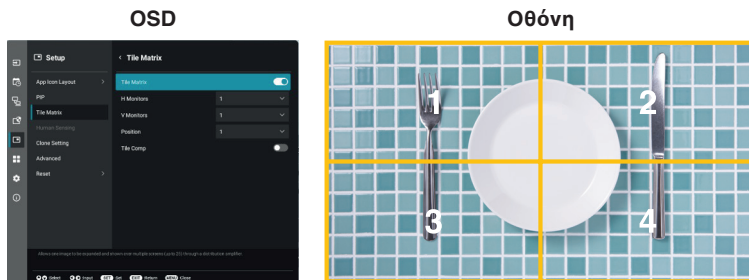

2. Επιλέξτε 1 έως 4 στο [Position] (Θέση).

π.χ. επιλέγοντας 1

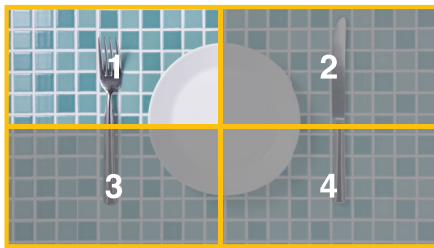

Εξωτερικός έλεγχος

Σύνδεση εξωτερικής οθόνης

Υπάρχουν δύο επιλογές για σύνδεση εξωτερικής συσκευής για έλεγχο της οθόνης.

- Σύνδεσμος RS-232C.
Σύνδεση εξωτερικής συσκευής στον σύνδεσμο RS-232C της οθόνης με καλώδιο RS-232C.
- Θύρα LAN.
Σύνδεση σε δίκτυο μέσω της θύρας LAN της οθόνης με καλώδιο LAN (RJ-45 κατηγορίας 5 ή ανώτερης).

Έλεγχος της οθόνης μέσω RS-232C

Αυτή η οθόνη μπορεί να ελεγχθεί συνδέοντας έναν ηλεκτρονικό υπολογιστή με σύνδεσμο RS-232C (αντίστροφου τύπου).

Για παράδειγμα, μερικές από τις λειτουργίες που μπορούν να ελεγχθούν από ηλεκτρονικό υπολογιστή είναι οι εξής:

- Ενεργοποίηση ή αναμονή.
- Εναλλαγή μεταξύ σημάτων εισόδου.
- Ενεργοποίηση ή απενεργοποίηση σίγασης ήχου.

Σύνδεση

Οθόνη + υπολογιστής.

- Διακόψτε την τροφοδοσία της οθόνης πριν συνδέσετε έναν υπολογιστή με την οθόνη.
- Θέστε πρώτα σε λειτουργία τον συνδεδεμένο υπολογιστή και μετά ενεργοποιήστε την τροφοδοσία της οθόνης.
Αν ενεργοποιήσετε τον υπολογιστή και την οθόνη με αντίστροφη σειρά, ενδέχεται η θύρα COM να μην λειτουργεί κανονικά.

Για να ελέγχετε την οθόνη μέσω εντολών που στέλνονται από υπολογιστή συνδεδεμένο με καλώδιο RS-232C, χρησιμοποιήστε την εντολή ελέγχου. Μπορείτε να βρείτε οδηγίες για την εντολή ελέγχου στο αρχείο με όνομα «External_Control.pdf». Βλ. [σελίδα 52](#).

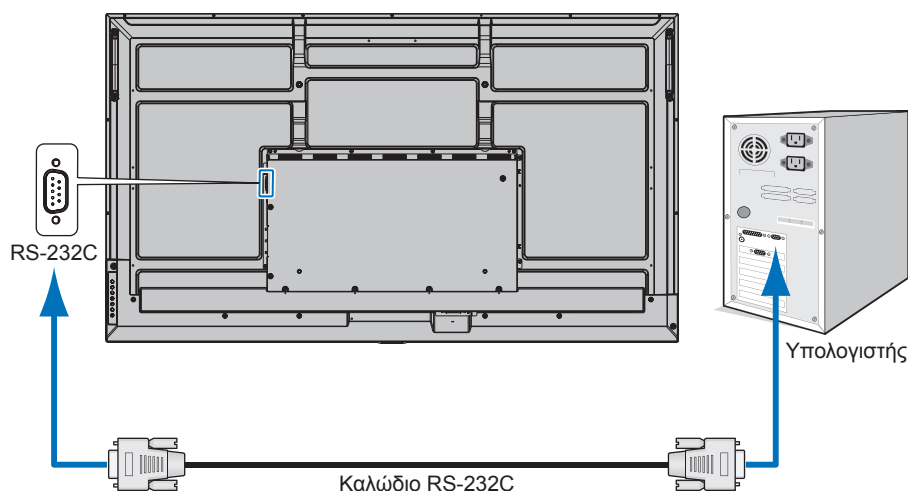

- ΣΥΜΒΟΥΛΗ:**
- Αν ο υπολογιστής σας διαθέτει μόνο σύνδεσμο σειριακής θύρας 25 ακίδων, απαιτείται προσαρμογέας σειριακής θύρας 25 ακίδων.
Για περισσότερες λεπτομέρειες, επικοινωνήστε με τον προμηθευτή σας.
 - Για την αντιστοίχιση των ακίδων, ανατρέξτε στην ενότητα «Είσοδος/έξοδος RS-232C» στη [σελίδα 43](#).

Αυτή η οθόνη χρησιμοποιεί γραμμές RXD, TXD και GND για έλεγχο με RS-232C.

Το καλώδιο αντιστροφής (καλώδιο μηδενικού μόντεμ) (δεν περιλαμβάνεται) πρέπει να χρησιμοποιείται για τον έλεγχο RS-232C.

ΑΝΤΙΣΤΟΙΧΙΣΗ ΑΚΙΔΩΝ

Είσοδος/έξοδος RS-232C

Αρ. ακίδας	Ονομασία
1	NC
2	RXD
3	TXD
4	NC
5	Γείωση
6	NC
7	NC
8	NC
9	NC

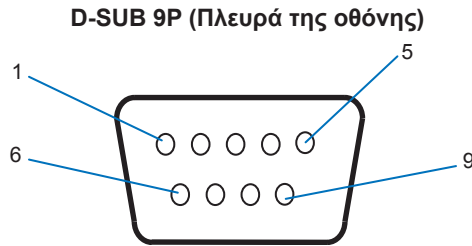

Αυτή η οθόνη χρησιμοποιεί γραμμές RXD, TXD και GND για έλεγχο με RS-232C.

Έλεγχος της οθόνης μέσω LAN

Σύνδεση σε δίκτυο

Με ένα καλώδιο LAN μπορείτε να ορίσετε τις ρυθμίσεις της οθόνης μέσω της λειτουργίας διακομιστή HTTP.

ΣΥΜΒΟΥΛΗ: Για να χρησιμοποιήσετε σύνδεση LAN, θα πρέπει να ορίσετε μια διεύθυνση IP (βλ. [σελίδα 58](#)). Η οθόνη θα λάβει αυτόματα διεύθυνση IP όταν συνδεθεί σε δίκτυο DHCP.

Παράδειγμα σύνδεσης LAN:

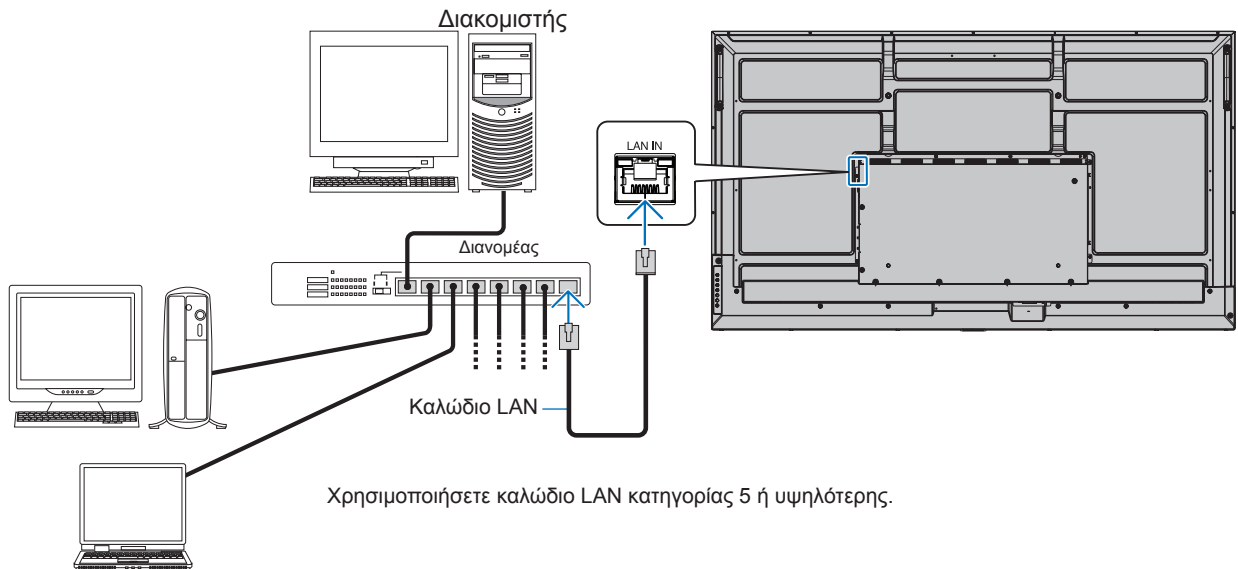

- ΣΥΜΒΟΥΛΗ:**
- Αυτή η οθόνη πρέπει να είναι συνδεδεμένη σε δίκτυο. Ενεργοποιεί το [Monitor Control via Network] (Έλεγχος οθόνης μέσω δικτύου) στην επιλογή [Monitor Control] (Έλεγχος οθόνης) των ρυθμίσεων [Network] (Δίκτυο) στο μενού [Administrator Settings] (Ρυθμίσεις διαχειριστή).
 - Ο διακομιστής HTTP δεν θα λειτουργεί όταν το [Low Power] (Χαμηλή κατανάλωση) έχει οριστεί σε [Mode] (Λειτουργία) στην περιοχή [Power Save Settings] (Ρυθμίσεις εξοικονόμησης ενέργειας) στις ρυθμίσεις [Protect] (Προστασία). Όταν χρησιμοποιείτε τη λειτουργία διακομιστή HTTP με απενεργοποιημένη την τροφοδοσία, φροντίστε να ορίσετε το [Mode] (Λειτουργία) σε [Normal] (Κανονική).

■ Πρόγραμμα περιήγησης HTTP

Επισκόπηση

Η σύνδεση της οθόνης σε κάποιο δίκτυο επιτρέπει τον τηλεχειρισμό της οθόνης από έναν υπολογιστή συνδεδεμένο στο ίδιο δίκτυο.

Αυτή η συσκευή χρησιμοποιεί «JavaScript» και «Cookies» και θα πρέπει να ρυθμίσετε το πρόγραμμα περιήγησης, ώστε να δέχεται αυτές τις λειτουργίες. Ανατρέξτε στα αρχεία βοήθειας για το πρόγραμμα περιήγησης στο web για να αλλάξετε τις ρυθμίσεις ώστε να γίνεται χρήση JavaScript και Cookies.

Για πρόσβαση στον διακομιστή HTTP, ξεκινήστε ένα πρόγραμμα περιήγησης στο web σε έναν υπολογιστή συνδεδεμένο στο ίδιο δίκτυο με την οθόνη και καταχωρήστε την εξής διεύθυνση URL στο πεδίο διεύθυνσης web:

Ρύθμιση δικτύου

http://<η διεύθυνση IP της οθόνης>/index.html

- ΣΥΜΒΟΥΛΗ:**
- Η προεπιλεγμένη διεύθυνση IP αντιστοιχίζεται αυτόματα στην οθόνη.
 - Συνιστάται η χρήση του λογισμικού NaViSet Administrator για τη διαχείριση οθονών μέσω δικτύου. Η λήψη είναι δυνατή μέσω της ιστοσελίδας μας (βλ. [σελίδα 52](#)).
 - Αν δεν εμφανιστεί η οθόνη MONITOR NETWORK SETTINGS (Ρυθμίσεις δικτύου οθόνης) στο πρόγραμμα περιήγησης, πατήστε τα πλήκτρα Ctrl+F5 για να ανανεώσετε το πρόγραμμα περιήγησης (ή να διαγράψετε τη μνήμη δεδομένων (cache)).
 - Αν οθόνη φαίνεται να αποκρίνεται με καθυστέρηση στις εντολές ή στο πάτημα των πλήκτρων στο πρόγραμμα περιήγησης ή η γενική ταχύτητα της λειτουργίας της δεν είναι η αναμενόμενη, αυτό μπορεί να οφείλεται σε υπερφόρτωση του δικτύου ή στις ρυθμίσεις του δικτύου σας. Αν συμβεί αυτό, συμβουλευτείτε τον διαχειριστή του δικτύου σας.
 - Η οθόνη ίσως δεν αντιδράσει αν τα κουμπιά που εμφανίζονται στο πρόγραμμα περιήγησης πατηθούν επανειλημμένα κατά σύντομα χρονικά διαστήματα. Αν συμβεί αυτό, περιμένετε λίγο και επαναλάβετε. Αν συνεχίζετε να μη λαμβάνετε καμία απόκριση, απενεργοποιήστε και ενεργοποιήστε ξανά την οθόνη.

Προετοιμασία πριν τη χρήση

Η λειτουργία με πρόγραμμα περιήγησης που χρησιμοποιεί διακομιστή μεσολάβησης ίσως να μην είναι δυνατή, ανάλογα με τον τύπο διακομιστή μεσολάβησης και τη μέθοδο ρύθμισης. Παρόλο που ο τύπος του διακομιστή μεσολάβησης είναι ένας παράγοντας, είναι πιθανό τα στοιχεία που έχουν οριστεί να μην εμφανίζονται, ανάλογα με την αποτελεσματικότητα της προσωρινής μνήμης δεδομένων, και τα περιεχόμενα που έχουν ρυθμιστεί από το πρόγραμμα περιήγησης ίσως να μην αντικατοπτρίζονται στη λειτουργία. Δεν συνιστάται η χρήση διακομιστή διαμεσολάβησης αν κάτι τέτοιο δεν απαιτείται από τον περιβάλλον δικτύου.

Διαχείριση της διεύθυνσης για λειτουργία μέσω προγράμματος περιήγησης

Μπορεί να χρησιμοποιηθεί όνομα κεντρικού υπολογιστή στις εξής περιπτώσεις (που θα αντιστοιχεί στη διεύθυνση IP της οθόνης):

Το όνομα του κεντρικού υπολογιστή θα πρέπει να καταχωρηθεί στον διακομιστή ονομάτων domain (DNS) από τον διαχειριστή του δικτύου. Έπειτα, μπορείτε να αποκτήσετε πρόσβαση στις ρυθμίσεις δικτύου της οθόνης μέσω αυτού του καταχωρημένου ονόματος κεντρικού υπολογιστή, χρησιμοποιώντας ένα συμβατό πρόγραμμα περιήγησης.

Αν το όνομα του κεντρικού υπολογιστή έχει διαμορφωθεί στο αρχείο HOSTS του χρησιμοποιούμενου υπολογιστή, μπορείτε να έχετε πρόσβαση στις ρυθμίσεις δικτύου της οθόνης μέσω αυτού του ονόματος κεντρικού υπολογιστή, χρησιμοποιώντας ένα συμβατό πρόγραμμα περιήγησης.

Παράδειγμα 1: Όταν το όνομα του κεντρικού υπολογιστή στην οθόνη έχει οριστεί ως «pd.xxx.co.jp», η πρόσβαση επιτυγχάνεται με τη ρύθμιση δικτύου πληκτρολογώντας <http://pd.xxx.co.jp/index.html> για τη διεύθυνση ή στη στήλη εισαγωγής του URL.

Παράδειγμα 2: Όταν η διεύθυνση IP στην οθόνη έχει οριστεί ως «192.168.73.1», η πρόσβαση επιτυγχάνεται πληκτρολογώντας <http://192.168.73.1/index.html> για τη διεύθυνση ή στη στήλη εισαγωγής του URL.

Χειρισμός

Αποκτήστε πρόσβαση στην παρακάτω διεύθυνση για εμφάνιση της σελίδας HOME (ΑΡΧΗ).

<http://<η διεύθυνση IP της οθόνης>/index.html>

Κάντε κλικ σε κάθε σύνδεση στην αριστερή στήλη κάτω από την ένδειξη HOME (ΑΡΧΗ).

ΤΗΛΕΧΕΙΡΙΣΤΗΡΙΟ

Ενεργοποιήστε μια λειτουργία για τον χειρισμό της οθόνης αντίστοιχα με τα πλήκτρα του τηλεχειριστηρίου.

■ Ρυθμίσεις μενού OSD από τις ρυθμίσεις web της οθόνης

Επιλέξτε έναν από τους συνδέσμους στο αριστερό τμήμα των ρυθμίσεων web της οθόνης για να διαμορφώσετε τις διαθέσιμες ρυθμίσεις στο μενού OSD της οθόνης. Βλ. [σελίδα 53](#) για μια πλήρη λίστα με τις ρυθμίσεις του μενού OSD.

[Picture] (Εικόνα), [Audio] (Ήχος), [Input & Output] (Είσοδος και έξοδος), [Schedule] (Πρόγραμμα), [Network] (Δίκτυο), [Protect] (Προστασία), [Setup] (Διαμόρφωση), [Application] (Εφαρμογή), [System] (Σύστημα), [About] (Πληροφορίες)

The screenshot displays the SHARP web interface. On the left is a vertical navigation menu with the SHARP logo at the top and the following items: HOME, REMOTE CONTROL (highlighted in blue), PICTURE, AUDIO, INPUT&OUTPUT, SCHEDULE, NETWORK, PROTECT, SETUP, SYSTEM, NAME, NETWORK SERVICE, and UPDATE FIRMWARE. The main content area is titled 'REMOTE CONTROL' and contains several settings sections:

- POWER:** Radio buttons for ON (selected) and OFF.
- INPUT SELECT:** Radio buttons for HOME (selected), USB-C, HDMI 1, HDMI 2, and HDMI 3.
- PICTURE MODE:** Radio buttons for Native (selected), Retail, Conferencing, and Highbright.
- ASPECT:** Radio buttons for Normal (selected), Zoom, Full, Wide, and 1:1.
- MUTE:** Radio buttons for ON and OFF (selected).

At the bottom of the settings area, there are two buttons: 'APPLY' and 'CANCEL'.

ΣΥΜΒΟΥΛΗ: Τα κουμπιά στις ρυθμίσεις web της οθόνης λειτουργούν ως εξής:

[APPLY] (ΕΦΑΡΜΟΓΗ): Αποθηκεύει τις ρυθμίσεις.

[CANCEL] (ΑΚΥΡΩΣΗ): Επιστρέφει στις προηγούμενες ρυθμίσεις.

ΣΥΜΒΟΥΛΗ: Το CANCEL (ΑΚΥΡΩΣΗ) απενεργοποιείται αφού κάνετε κλικ στο APPLY (ΕΦΑΡΜΟΓΗ).

[RELOAD] (ΕΚ ΝΕΟΥ ΦΟΡΤΩΣΗ): Φορτώνει ξανά τις ρυθμίσεις.

[RESET] (ΕΠΑΝΑΦΟΡΑ): Κάνει επαναφορά στις αρχικές ρυθμίσεις.

Ρυθμίσεις ονομάτων

Κάντε κλικ στην επιλογή «NAME» (ΑΛΛΗΛΟΓΡΑΦΙΑ) στην αριστερή στήλη κάτω από την ένδειξη HOME (ΑΡΧΗ).

MONITOR NAME (ΟΝΟΜΑ ΟΘΟΝΗΣ)	Σας επιτρέπει να προσαρμόσετε το όνομα της οθόνης, με άνω όριο μήκους τους 16 χαρακτήρες. Αυτό το όνομα εμφανίζεται όταν κάνετε αναζήτηση για συσκευές στο δίκτυο όταν χρησιμοποιείτε μια εφαρμογή όπως το NaViSet Administrator. Δίνοντας στην οθόνη ένα μοναδικό όνομα, επιτρέπεται την εύκολη αναγνώρισή της όταν προβάλλεται μια λίστα οθονών στο δίκτυο. Το προεπιλεγμένο όνομα είναι το όνομα μοντέλου της οθόνης.
HOST NAME (ΟΝΟΜΑ ΚΕΝΤΡΙΚΟΥ ΥΠΟΛΟΓΙΣΤΗ)	Πληκτρολογήστε το όνομα υπολογιστή του δικτύου με το οποίο είναι συνδεδεμένη η οθόνη. Μπορείτε να χρησιμοποιήσετε έως 15 αλφαριθμητικούς χαρακτήρες.
DOMAIN NAME (ΟΝΟΜΑ DOMAIN)	Πληκτρολογήστε το όνομα domain του δικτύου με το οποίο είναι συνδεδεμένη η οθόνη. Μπορείτε να χρησιμοποιήσετε έως 60 αλφαριθμητικούς χαρακτήρες.

Ρυθμίσεις υπηρεσίας δικτύου

Κάντε κλικ στην επιλογή «NETWORK SERVICE» (ΥΠΗΡΕΣΙΑ ΔΙΚΤΥΟΥ) στην αριστερή στήλη κάτω από την ένδειξη HOME (ΑΡΧΗ).

HTTP PASSWORD ENABLE (ΕΝΕΡΓΟΠΟΙΗΣΗ)	Ορίστε έναν κωδικό πρόσβασης για τον διακομιστή HTTP. Ο κωδικός πρόσβασης πρέπει να έχει μήκος το πολύ 10 χαρακτήρες. Ο προεπιλεγμένος κωδικός πρόσβασης είναι 0000.
HTTP PASSWORD ENABLE (ΕΝΕΡΓΟΠΟΙΗΣΗ ΚΩΔΙΚΟΥ ΠΡΟΣΒΑΣΗΣ HTTP)	Απαιτείται ένα HTTP PASSWORD (ΚΩΔΙΚΟΣ ΠΡΟΣΒΑΣΗΣ HTTP) όταν γίνεται σύνδεση στον διακομιστή HTTP. Ρυθμίστε το όνομα της οθόνης ως το USER NAME (ΟΝΟΜΑ ΧΡΗΣΤΗ) όταν καταχωρείτε τον κωδικό πρόσβασης.

Εντολές

Αν η οθόνη συνδεθεί με RS-232C ή συνδεθεί σε δίκτυο μέσω LAN, οι εντολές ελέγχου μεταδίδονται και λαμβάνονται μεταξύ της οθόνης και μιας συνδεδεμένης συσκευής. Επιτρέπει τον τηλεχειρισμό της οθόνης από μια συνδεδεμένη συσκευή. Μπορείτε να βρείτε οδηγίες και για τους δύο τύπους εντολών ελέγχου στα εξωτερικά έγγραφα.

Για λεπτομέρειες σχετικά με κάθε εντολή, ανατρέξτε στο εγχειρίδιο στον παρακάτω ιστότοπο.

<https://www.sharp-nec-displays.com/global/index.html>

Αντιμετώπιση προβλημάτων

Θέματα μεγέθους εικόνας και σήματος βίντεο

Δεν υπάρχει εικόνα

- Το καλώδιο σήματος πρέπει να έχει συνδεθεί σωστά στην κάρτα οθόνης/στον υπολογιστή.
- Η κάρτα οθόνης πρέπει να είναι σωστά τοποθετημένη στη θέση της.
- Βεβαιωθείτε ότι ο κύριος διακόπτης λειτουργίας βρίσκεται στη θέση ON (ΕΝΕΡΓΟΠΟΙΗΣΗ).
- Βεβαιωθείτε ότι είναι ενεργοποιημένα και ο υπολογιστής και η οθόνη.
- Βεβαιωθείτε ότι έχετε επιλέξει μια συμβατή επιλογή ευκρίνειας για την κάρτα οθόνης ή το χρησιμοποιούμενο σύστημα. Σε περίπτωση αμφιβολίας, ανατρέξτε στο εγχειρίδιο χρήσης της κάρτας οθόνης ή του συστήματος για να αλλάξετε την επιλογή ευκρίνειας.
- Ελέγξτε την οθόνη και την κάρτα οθόνης ως προς τη συμβατότητα και τον προτεινόμενο χρονισμό σήματος.
- Ελέγξτε μήπως είναι στραβωμένος ο σύνδεσμος ας του καλωδίου σήματος ή στραβωμένες οι ακίδες του.
- Η οθόνη μεταβαίνει αυτόματα σε κατάσταση αναμονής μετά από το προκαθορισμένο χρονικό διάστημα αφού χαθεί το σήμα βίντεο. Πατήστε το πλήκτρο POWER ON (ΕΝΕΡΓΟΠΟΙΗΣΗ) στο τηλεχειριστήριο ή πατήστε το πλήκτρο  στην οθόνη.
- Αν αποσυνδέσετε το καλώδιο σήματος κατά την εκκίνηση του υπολογιστή, ενδέχεται να μην εμφανίζονται εικόνες. Απενεργοποιήστε την οθόνη και τον υπολογιστή και, κατόπιν, συνδέστε το καλώδιο σήματος και ενεργοποιήστε τον υπολογιστή και την οθόνη.
- Ελέγξτε για περιεχόμενο HDCP (High-bandwidth Digital Content Protection, Προστασία ψηφιακού περιεχομένου υψηλού εύρους ζώνης). Το HDCP είναι ένα σύστημα πρόληψης της παράνομης αντιγραφής δεδομένων εικόνας που αποστέλλονται μέσω ψηφιακού σήματος. Αν δεν μπορείτε να δείτε υλικό μέσω των ψηφιακών εισόδων, αυτό δεν σημαίνει απαραίτητα ότι η οθόνη δεν λειτουργεί σωστά. Με την εφαρμογή του HDCP, ενδέχεται να υπάρχουν περιπτώσεις στις οποίες ορισμένα είδη περιεχομένου προστατεύονται μέσω HDCP και μπορεί να μην εμφανίζονται λόγω της απόφασης/πρόθεσης της κοινότητας HDCP (Digital Content Protection, LLC).

Παραμονή ειδώλου

- Έχετε υπόψη σας ότι στην τεχνολογία LCD μπορεί να παρουσιαστεί ένα φαινόμενο γνωστό ως παραμονή ειδώλου. Η παραμονή ειδώλου παρουσιάζεται όταν συνεχίζει να παραμένει ορατό στην οθόνη ένα είδωλο ή σκιές μιας προηγούμενης εικόνας. Σε αντίθεση με τις οθόνες καθοδικού σωλήνα (CRT), στις οθόνες υγρών κρυστάλλων η παραμονή ειδώλου δεν είναι μόνιμη, αλλά θα πρέπει να αποφεύγεται η προβολή μεμονωμένων σταθερών εικόνων για μεγάλο χρονικό διάστημα. Για να διορθώσετε την παραμονή ειδώλου, θέστε την οθόνη σε κατάσταση αναμονής με το τηλεχειριστήριο ή απενεργοποιήστε την για τόσο χρονικό διάστημα όσο εμφανιζόταν η προηγούμενη εικόνα. Για παράδειγμα, αν στην οθόνη εμφανιζόταν μια εικόνα για μία ώρα και παραμένει ένα είδωλο της, η οθόνη πρέπει να παραμείνει σε κατάσταση αναμονής ή εκτός λειτουργίας για μία ώρα, ώστε να εξαφανιστεί η εικόνα.

ΣΥΜΒΟΥΛΗ: Όπως και με όλες τις συσκευές απεικόνισης προσωπικής χρήσης, συνιστούμε τη χρήση κινητών εικόνων ή εναλλασσόμενων σταθερών εικόνων ανά τακτά διαστήματα όταν η οθόνη παραμένει ανενεργή, την απενεργοποίηση ή την εισαγωγή της σε κατάσταση αναμονής όταν δεν βρίσκεται σε χρήση.

Η εικόνα τρεμοπαίζει

- Αν χρησιμοποιείτε καλώδιο μεγάλου μήκους με επαναλήπτη ή διανομέα, η εικόνα μπορεί να κολλάει ή να τρεμοπαίζει. Σε αυτή την περίπτωση, συνδέστε το καλώδιο απευθείας στην οθόνη χωρίς τη χρήση επαναλήπτη ή διανομέα ή αντικαταστήστε το καλώδιο με άλλο καλώδιο καλύτερης ποιότητας. Η χρήση προέκτασης συνεστραμμένου ζεύγους μπορεί να προκαλέσει τραχύτητα στην εικόνα, ανάλογα με το περιβάλλον στο οποίο βρίσκεται η οθόνη ή με το καλώδιο που χρησιμοποιείτε. Για περισσότερες πληροφορίες ρωτήστε τον προμηθευτή σας.
- Ορισμένα καλώδια HDMI ίσως να μην εμφανίζουν σωστά την εικόνα. Αν η ευκρίνεια εισόδου είναι 1920 x 2160, 3840 x 2160 ή 4096 x 2160, χρησιμοποιήστε καλώδιο HDMI εγκεκριμένο για υποστήριξη ευκρίνειας 4K.
- Αν επηρεάζεται εξωτερικός θόρυβος, χρησιμοποιήστε θωρακισμένα καλώδια.

Η εικόνα είναι ασταθής, με προβληματική εστίαση ή τρεμποάζει

- Το καλώδιο σήματος πρέπει να συνδεθεί σωστά στον υπολογιστή.
- Προσαρμόστε τις ρυθμίσεις στο μενού [Picture Mode] (Λειτουργία εικόνας) ελέγχοντας την εικόνα που προβάλλεται στην οθόνη.
- Όταν αλλάξετε λειτουργία οθόνης, ενδέχεται να χρειαστεί να προσαρμόσετε ξανά τις ρυθμίσεις προσαρμογής εικόνας στο μενού της οθόνης.
- Ελέγξτε την οθόνη και την κάρτα οθόνης ως προς τη συμβατότητα και τον προτεινόμενο χρονισμό σήματος.
- Αν το κείμενο εμφανίζεται αλλοιωμένο, αλλάξτε τη λειτουργία βίντεο σε μη πεπλεγμένη και χρησιμοποιήστε ρυθμό ανανέωσης 60 Hz.
- Κατά την ενεργοποίηση της συσκευής ή τη διενέργεια αλλαγών στις ρυθμίσεις, η εικόνα ενδέχεται να παραμορφωθεί.

Η εικόνα δεν αναπαράγεται σωστά

- Χρησιμοποιήστε τα πλήκτρα ελέγχου ρύθμισης εικόνας του OSD για να αυξήσετε ή να μειώσετε το μέγεθος κόκκου.
- Βεβαιωθείτε ότι έχετε επιλέξει μια συμβατή επιλογή ευκρίνειας για την κάρτα οθόνης ή το χρησιμοποιούμενο σύστημα.
- Σε περίπτωση αμφιβολίας, ανατρέξτε στο εγχειρίδιο χρήσης της κάρτας οθόνης ή του συστήματος για να αλλάξετε την επιλογή ευκρίνειας.

Η επιλεγμένη ευκρίνεια δεν εμφανίζεται κανονικά

- Ελέγξτε τις πληροφορίες στο OSD για να βεβαιωθείτε ότι έχει επιλεγεί η σωστή ευκρίνεια.
- Αν η ευκρίνεια που ορίσατε βρίσκεται εκτός πεδίου τιμών, θα εμφανιστεί ένα προειδοποιητικό παράθυρο «OUT OF RANGE» (ΕΚΤΟΣ ΕΥΡΟΥΣ ΤΙΜΩΝ). Ρυθμίστε την υποστηριζόμενη ευκρίνεια στον συνδεδεμένο υπολογιστή.

Η αντίθεση της εικόνας είναι είτε πολύ υψηλή είτε πολύ χαμηλή

- Βεβαιωθείτε ότι έχει επιλεγεί η σωστή επιλογή [Video Range] (Εύρος βίντεο) για το σήμα εισόδου. Αυτό ισχύει μόνο για σήματα βίντεο στις εισόδους HDMI και USB-C.
 - Τα μαύρα συνθλίβονται και τα λευκά αποκόπτονται - Αλλάξτε το [Video Range] (Εύρος βίντεο) σε [Raw Signal] (Ανεπεξέργαστο σήμα). Τα μαύρα που συνθλίβονται και τα λευκά που αποκόπτονται μπορεί να εμφανιστούν αν το [Video Range] (Εύρος βίντεο) της οθόνης έχει οριστεί σε [Expanded Signal] (Εκτεταμένο σήμα) ενώ τα επίπεδα σήματος βίντεο είναι πλήρους RGB (RGB 0-255), με αποτέλεσμα να χάνονται οι λεπτομέρειες στις σκιές και τα τονισμένα σημεία και η εικόνα να φαίνεται να έχει υπερβολικά υψηλή αντίθεση.
 - Τα μαύρα εμφανίζονται ως σκούρα γκριζα και τα λευκά είναι άτονα - αλλάξτε το [Video Range] (Εύρος βίντεο) σε [Expanded Signal] (Εκτεταμένο σήμα). Τα μαύρα που εμφανίζονται ως σκούρα γκριζα και τα λευκά που είναι άτονα μπορεί να εμφανιστούν αν το [Video Range] (Εύρος βίντεο) έχει οριστεί σε [Raw Signal] (Ανεπεξέργαστο σήμα) ενώ τα επίπεδα σήματος βίντεο είναι περιορισμένο RGB (RGB 16-235), με αποτέλεσμα να μην επιτρέπεται στην οθόνη να επιτύχει το πλήρες εύρος φωτεινότητάς της και η εικόνα να φαίνεται να μην έχει αρκετή αντίθεση.

Μπορεί να εμφανιστούν φιλές κατακόρυφες ή οριζόντιες γραμμές, ανάλογα με το συγκεκριμένο μοτίβο απεικόνισης. Αυτό δεν αποτελεί ελάττωμα ή φθορά του προϊόντος.

Θέματα υλικού

Τα πλήκτρα δεν ανταποκρίνονται

- Αποσυνδέστε το καλώδιο τροφοδοσίας της οθόνης από την πρίζα για να κλείσετε την οθόνη και να γίνει επαναφορά της.
- Ελέγξτε τον κύριο διακόπτη λειτουργίας που βρίσκεται πάνω στην οθόνη.
- Η οθόνη χρειάζεται περίπου 30 δευτερόλεπτα ή περισσότερο για να ξεκινήσει όταν είναι ενεργοποιημένος ο κύριος διακόπτης τροφοδοσίας. Κατά την εκκίνηση, δεν είναι δυνατός ο χειρισμός. Περιμένετε μέχρι να ολοκληρωθεί η εκκίνηση.

Δεν υπάρχει ήχος

- Βεβαιωθείτε ότι έχει συνδεθεί σωστά το καλώδιο ήχου.
- Ελέγξτε μήπως είναι ενεργοποιημένη η λειτουργία [Mute] (Σίγαση). Χρησιμοποιήστε το τηλεχειριστήριο για να ενεργοποιήσετε ή να απενεργοποιήσετε τη λειτουργία σίγασης.
- Ελέγξτε μήπως το [Volume] (Ένταση ήχου) έχει ρυθμιστεί στην ελάχιστη τιμή.

- Ελέγξτε αν ο υπολογιστής υποστηρίζει σήμα ήχου. Αν δεν είστε βέβαιοι, ρωτήστε τον προμηθευτή σας.
- Αν δεν υπάρχει συνδεδεμένη συσκευή ήχου HDMI - CEC, ρυθμίστε το [Audio Receiver] (Δέκτης ήχου) σε [Off] (Ανενεργός).

Το τηλεχειριστήριο δεν λειτουργεί

- Ίσως να έχουν εξαντληθεί οι μπαταρίες. Αλλάξτε τις μπαταρίες και ελέγξτε αν το τηλεχειριστήριο λειτουργεί.
- Ελέγξτε αν οι μπαταρίες έχουν τοποθετηθεί σωστά.
- Ελέγξτε αν το τηλεχειριστήριο είναι στραμμένο προς τον αισθητήρα τηλεχειριστηρίου της οθόνης.
- Ελέγξτε την κατάσταση της επιλογής [Lock Settings] (Ρυθμίσεις κλειδώματος).
- Το σύστημα του τηλεχειριστηρίου μπορεί να μην λειτουργεί αν πέφτουν ακτίνες ηλιακού ή έντονου τεχνητού φωτός απευθείας πάνω στον αισθητήρα τηλεχειριστηρίου της οθόνης, ή αν υπάρχει κάποιο εμπόδιο στη διαδρομή.

Ο διανομέας USB δεν λειτουργεί

- Βεβαιωθείτε ότι το καλώδιο USB έχει συνδεθεί σωστά. Ανατρέξτε στο εγχειρίδιο χρήσης της συσκευής USB.
- Ελέγξτε αν η θύρα εξόδου USB της οθόνης είναι συνδεδεμένη στη θύρα εισόδου USB του υπολογιστή. Βεβαιωθείτε ότι ο υπολογιστής είναι ενεργοποιημένος ή ότι η ρύθμιση [USB Power] (Τροφοδοσία USB) έχει τιμή [On] (Ενεργή).

Δεν είναι διαθέσιμος ο έλεγχος USB ή RS-232C ή LAN

- Ελέγξτε το καλώδιο RS-232C (αντίστροφου τύπου) ή LAN. Για τη σύνδεση απαιτείται καλώδιο LAN κατηγορίας 5 ή υψηλότερης.

■Μοτίβα φωτισμού της λυχνίας τροφοδοσίας

Η λυχνία LED της οθόνης δεν ανάβει (δεν είναι ορατό το μπλε ή κόκκινο χρώμα) (βλ. [σελίδα 19](#))

- Βεβαιωθείτε ότι το καλώδιο τροφοδοσίας είναι σωστά συνδεδεμένο στην οθόνη και την πρίζα και βεβαιωθείτε ότι ο κύριος διακόπτης τροφοδοσίας της οθόνης είναι ενεργοποιημένος.
- Βεβαιωθείτε ότι ο υπολογιστής δεν βρίσκεται σε κατάσταση λειτουργίας εξοικονόμησης ενέργειας (πατήστε το πληκτρολόγιο ή μετακινήστε το ποντίκι).
- Ελέγξτε αν η επιλογή [Power Indicator] (Ενδειξη τροφοδοσίας) έχει ρυθμιστεί στην τιμή [On] (Ενεργή) στις ρυθμίσεις [Protect] (Προστασία) του μενού OSD.

Ο οθόνη περνά αυτόματα σε αναμονή

- Ρυθμίστε τη λειτουργία [CEC] στην τιμή [Off] (Ανενεργή). Η οθόνη ίσως να περάσει σε κατάσταση αναμονής όταν περάσει σε αναμονή μια συνδεδεμένη υποστηριζόμενη συσκευή HDMI-CEC.
- Επιλέξτε [Power Off Schedule] (Πρόγραμμα απενεργοποίησης) στο [Schedule List] (Λίστα προγραμμάτων).

Η λειτουργία MediaPlayer δεν αναγνωρίζει τη συσκευή αποθήκευσης USB

- Ελέγξτε αν μια συσκευή αποθήκευσης USB είναι συνδεδεμένη στη θύρα USB.
- Ελέγξτε τη μορφή αρχείου της συσκευής αποθήκευσης USB αν δεν αναγνωρίζεται από την οθόνη.

Τα χρώματα της λυχνίας LED, εκτός από το μπλε, αναβοσβήνουν ή αναλάμπουν

- Ίσως έχει προκληθεί κάποια συγκεκριμένη βλάβη, επικοινωνήστε με τον προμηθευτή σας.
- Αν η οθόνη απενεργοποιηθεί λόγω αύξησης της εσωτερικής θερμοκρασίας περισσότερο από την κανονική θερμοκρασία λειτουργίας, η λυχνία LED θα αναβοσβήσει με κόκκινο χρώμα έξι φορές. Αφήστε την οθόνη να κρυώσει λίγα λεπτά πριν την ενεργοποιήσετε ξανά.
- Η οθόνη μπορεί να βρίσκεται σε αναμονή.

Πατήστε το πλήκτρο POWER ON (ΕΝΕΡΓΟΠΟΙΗΣΗ) στο τηλεχειριστήριο ή πατήστε το πλήκτρο  στην οθόνη.

Προδιαγραφές

Λίστα συμβατών σημάτων

Όνομα σήματος	Ανάλυση	Συχνότητα σάρωσης		HDMI		USB-C	Σχόλια
		Οριζόντια	Κατακόρυφα	MODE1	MODE2		
VGA	640 x 480	31,5 kHz	60 Hz	Ναι	Ναι	Ναι	
SVGA	800 x 600	37,9 kHz	60 Hz	Ναι	Ναι	Ναι	
XGA	1024 x 768	48,4 kHz	60 Hz	Ναι	Ναι	Ναι	
HD	1280 x 720	45,0 kHz	60 Hz	Ναι	Ναι	Ναι	
WXGA	1280 x 800	49,7 kHz	60 Hz	Ναι	Ναι	Ναι	
SXGA	1280 x 1024	64,0 kHz	60 Hz	Ναι	Ναι	Ναι	
WXGA	1360 x 768	47,7 kHz	60 Hz	Ναι	Όχι	Ναι	
	1366 x 768	47,7 kHz	60 Hz	Ναι	Ναι	Ναι	
SXGA+	1400 x 1050	65,3 kHz	60 Hz	Ναι	Ναι	Ναι	
WXGA+	1440 x 900	55,9 kHz	60 Hz	Ναι	Ναι	Ναι	
UXGA	1600 x 1200	75,0 kHz	60 Hz	Ναι	Ναι	Ναι	
WSXGA+	1680 x 1050	65,3 kHz	60 Hz	Ναι	Ναι	Ναι	
Full HD	1920 x 1080	67,5 kHz	60 Hz	Ναι	Ναι	Ναι	
WUXGA	1920 x 1200	74,6 kHz	60 Hz	Ναι	Ναι	Ναι	
4K/2	1920 x 2160	133,3 kHz	60 Hz	Ναι	Ναι	Ναι	
4K	3840 x 2160	54,0 kHz	24 Hz	Ναι	Ναι	Ναι	
	3840 x 2160	56,3 kHz	25 Hz	Ναι	Ναι	Ναι	
	3840 x 2160	67,5 kHz	30 Hz	Ναι	Ναι	Ναι	
	3840 x 2160	112,5 kHz	50 Hz	Όχι	Ναι	Ναι	
	3840 x 2160	135,0 kHz	60 Hz	Όχι	Ναι	Ναι	Συνιστώμενος χρονισμός σήματος
	4096 x 2160	54,0 kHz	24 Hz	Ναι	Ναι	Ναι	Συμπίεσμένη εικόνα
	4096 x 2160	56,3 kHz	25 Hz	Όχι	Ναι	Ναι	Συμπίεσμένη εικόνα
	4096 x 2160	67,5 kHz	30 Hz	Όχι	Ναι	Ναι	Συμπίεσμένη εικόνα
	4096 x 2160	112,5 kHz	50 Hz	Όχι	Ναι	Ναι	Συμπίεσμένη εικόνα
	4096 x 2160	135,0 kHz	60 Hz	Όχι	Ναι	Ναι	Συμπίεσμένη εικόνα
HDTV (1080p)	1920 x 1080	27,0 kHz	24 Hz	Ναι	Ναι	Ναι	
	1920 x 1080	28,1 kHz	25 Hz	Ναι	Ναι	Ναι	
	1920 x 1080	33,8 kHz	30 Hz	Ναι	Ναι	Ναι	
	1920 x 1080	56,3 kHz	50 Hz	Ναι	Ναι	Ναι	
	1920 x 1080	67,5 kHz	60 Hz	Ναι	Ναι	Ναι	
HDTV (1080i)	1920 x 1080 (πεπλεγμένη)	28,1 kHz	50 Hz	Ναι	Ναι	Όχι	
	1920 x 1080 (πεπλεγμένη)	33,8 kHz	60 Hz	Ναι	Ναι	Όχι	
HDTV (720p)	1280 x 720	37,5 kHz	50 Hz	Ναι	Ναι	Ναι	
	1280 x 720	45,0 kHz	60 Hz	Ναι	Ναι	Ναι	
SDTV (576p)	720 x 576	31,3 kHz	50 Hz	Ναι	Ναι	Ναι	
SDTV (480p)	720 x 480	31,5 kHz	60 Hz	Ναι	Ναι	Ναι	
SDTV (576i)	720 x 576 (πεπλεγμένη)	15,6 kHz	50 Hz	Ναι	Ναι	Όχι	
SDTV (480i)	720 x 480 (πεπλεγμένη)	15,7 kHz	60 Hz	Ναι	Ναι	Όχι	

Προδιαγραφές προϊόντος

Μοντέλο	ME432	ME502	ME552	ME652	
Μονάδα LCD	Διαγώνιος 42,5"/107,99 cm	Διαγώνιος 49,5"/125,73 cm	Διαγώνιος 54,6"/138,78 cm	Διαγώνιος 64,5"/163,90 cm	
Μέγεθος εικονοστοιχείων:	0,245 mm	0,285 mm	0,315 mm	0,372 mm	
Ανάλυση:	3840 x 2160				
Χρώμα:	Πάνω από 1073 εκατομμύρια χρώματα (ανάλογα με την κάρτα θόνης που χρησιμοποιείται)				
Φωτεινότητα*6:	400 cd/m ² (μέγ.)	450 cd/m ² (μέγ.)			
Αναλογία αντίθεσης:	1200:1	5000:1	1200:1		
Γωνία θέασης:	89° (typ) @ CR>10				
Συχνότητα	Οριζόντια: 15 - 135 kHz (HDMI)/30 - 135 kHz (DisplayPort μέσω USB)				
	Κατακόρυφη: 23 - 76 Hz				
Ρολί χρονισμού εικονοστοιχείων	25 - 600 MHz (HDMI) 25 - 600 MHz (DisplayPort μέσω USB)				
Μέγεθος ορατής εικόνας	941,18 x 529,42 mm	1095,84 x 616,41 mm	1209,60 x 680,40 mm	1428,48 x 803,52 mm	
Σήμα εισόδου					
DisplayPort	Σύνδεσμος USB Type-C	Digital RGB, YUV	DisplayPort (έως 3840 x 2160 (60 Hz)*1, HDCP 1.3/2.2)		
HDMI	Σύνδεσμος HDMI	Digital RGB, YUV	HDMI (έως 4096 x 2160 (60 Hz)*1, HDCP 1.4/2.2)		
Σύνδεσμος ήχου					
Είσοδος AUDIO (ΗΧΟΥ)	USB Type-C	Ψηφιακός ήχος	PCM 32, 44,1, 48 kHz (16/20 bit)		
	Σύνδεσμος HDMI	Ψηφιακός ήχος	PCM 32, 44,1, 48 kHz (16/20 bit)		
Έξοδος AUDIO (ΗΧΟΥ)	Stereo Mini Jack	Αναλογικός ήχος	Stereo L/R 0,5 Vrms		
	Σύνδεσμος HDMI (ARC*2)	Ψηφιακός ήχος	PCM 32, 44,1, 48 kHz (16/20/24 bit)		
	Σύνδεσμος SPDIF	Ψηφιακό ηχητικό σήμα	Για ψηφιακή έξοδο ήχου		
Έξοδος ηχείου	Εσωτερικό ηχείο 10 W + 10 W (Στερεοφωνικό)				
Έλεγχος	Είσοδος RS-232C:	9 Pin D-sub			
	LAN:	RJ-45 10 BASE-T/100 BASE-TX x 2			
	Είσοδος τηλεχειριστηρίου:	Stereo Mini Jack 3,5 mm Ø			
USB	USB-A	Θύρα εισόδου USB 2.0, DC 5 V/500 mA (μέγ.) x1, θύρα εισόδου USB 3.0, DC 5V/900 mA (μέγ.) x 2			
	USB Type-C	Για τροφοδοσία, DC 5 V/3 A (μέγ.)			
Ηλεκτρική τροφοδοσία	2,2 - 0,9 A @ AC 100 - 240 V 50/60 Hz	2,0 - 0,8 A @ AC 100 - 240 V 50/60 Hz	2,6 - 1,1 A @ AC 100 - 240 V 50/60 Hz	3,1 - 1,3 A @ AC 100 - 240 V 50/60 Hz	
Κατανάλωση ενέργειας					
Κανονική λειτουργία*5:	Περίπου 90 W	Περίπου 85 W	Περίπου 120 W	Περίπου 140 W	
Λειτουργία εξοικονόμησης ενέργειας *5 (LED που λάμπει πορτοκαλί):	2 W ή λιγότερο				
Λειτουργία εξοικονόμησης ενέργειας *5 (LED που αναβοσβήνει πορτοκαλί):	0,5 W ή λιγότερο				
Περιβάλλον λειτουργίας	Θερμοκρασία*3:	0 - 40 °C / 32 - 104 °F			
	Υγρασία:	20 έως 80% (χωρίς συμπύκνωση)			
	Υψόμετρο:	3000 m ή λιγότερο (Η φωτεινότητα μπορεί να μειωθεί με το υψόμετρο)			
Περιβάλλον αποθήκευσης	Θερμοκρασία:	-20 - 60 °C / -4 - 140 °F			
	Υγρασία:	10 - 90 % (χωρίς συμπύκνωση) / 90 % - 3,5 % x (Θερμοκρασία - 40 °C) για πάνω από 40 °C			
Διαστάσεις*4	με λαβή	964,6 (Π) x 552,5 (Υ) x 71,4 (B) mm / 37,98 (Π) x 21,75 (Υ) x 2,81 (B) ίντσες	1118,6 (Π) x 639,2 (Υ) x 71,4 (B) mm / 44,04 (Π) x 25,17 (Υ) x 2,81 (B) ίντσες	1233,0 (Π) x 703,5 (Υ) x 71,4 (B) mm / 48,54 (Π) x 27,70 (Υ) x 2,81 (B) ίντσες	1463,3 (Π) x 838,3 (Υ) x 81,6 (B) mm / 57,61 (Π) x 33,00 (Υ) x 3,21 (B) ίντσες
	χωρίς λαβή	964,6 (Π) x 552,5 (Υ) x 62,0 (B) mm / 37,98 (Π) x 21,75 (Υ) x 2,44 (B) ίντσες	1118,6 (Π) x 639,2 (Υ) x 62,0 (B) mm / 44,04 (Π) x 25,17 (Υ) x 2,44 (B) ίντσες	1233,0 (Π) x 703,5 (Υ) x 62,0 (B) mm / 48,54 (Π) x 27,70 (Υ) x 2,44 (B) ίντσες	1463,3 (Π) x 838,3 (Υ) x 68,0 (B) mm / 57,61 (Π) x 33,00 (Υ) x 2,68 (B) ίντσες
Βάρος	Περίπου 9,4 kg (20,7 λίβρες)	Περίπου 11,7 kg (25,8 λίβρες)	Περίπου 13,2 kg (29,1 λίβρες)	Περίπου 23,9 kg (52,7 λίβρες)	
Γωνία κλίσης	±15°				
Διασύνδεση τοποθέτησης	200 mm x 200 mm (M6, 4 οπές)	400 mm x 400 mm (M6, 4 οπές)		600 mm x 400 mm (M8, 4 οπές)	

ΣΗΜΕΙΩΣΗ: Οι τεχνικές προδιαγραφές μπορεί να τροποποιηθούν χωρίς προειδοποίηση.

*1: Συμπίεσμένη εικόνα.

*2: Μόνο HDMI IN1.

*3: Όταν χρησιμοποιείτε προαιρετικές πλακέτες, επικοινωνήστε με τον προμηθευτή σας για αναλυτικές πληροφορίες.

*4: Οι μετρήσεις είναι μόνο της οθόνης και δεν περιλαμβάνουν αποσπώμενα μέρη που προεξέχουν.

*5: Χωρίς καμία επιλογή, με εργοστασιακές ρυθμίσεις.

*6: Το επίπεδο φωτεινότητας αλλάζει ανάλογα με τις ρυθμίσεις εισόδου, τις ρυθμίσεις εικόνας, το περιβάλλον εγκατάστασης και τα χαρακτηριστικά του συγκεκριμένου προϊόντος. Η συνολική φωτεινότητα μειώνεται καθώς το προϊόν γερνάει λόγω της επιδείνωσης με την πάροδο του χρόνου. Δεν διατηρεί ένα μόνιμο επίπεδο φωτεινότητας καθ' όλη τη διάρκεια ζωής του προϊόντος.

Παράρτημα Α Εξωτερικοί Πόροι

Παρακάτω αναφέρονται όσα επιπλέον έγγραφα προδιαγραφών και εξαρτήματα, καθώς και προαιρετικές εφαρμογές λογισμικού αναφέρονται σε αυτό το προϊόν.

■ Περιφερειακοί ιστότοποι

Διεθνώς: <https://www.sharp-nec-displays.com/global/>

Βόρεια Αμερική: <https://www.sharpnecdisplays.us/>

Ευρώπη, Ρωσία, Μέση Ανατολή και Αφρική: <https://www.sharpnecdisplays.eu/p/hq/en/home.xhtml>

■ Επιπλέον τεκμηρίωση

Έγγραφο PDF «External Control» (Εξωτερικός έλεγχος)

Αυτό το έγγραφο ορίζει το πρωτόκολλο επικοινωνίας για εξωτερικό έλεγχο της οθόνης και επικοινωνία με αυτήν μέσω είτε RS-232C είτε LAN. Το πρωτόκολλο χρησιμοποιεί κωδικοποιημένη δυαδική επικοινωνία και απαιτεί υπολογισμό αθροισμάτων ελέγχου και οι περισσότερες λειτουργίες της οθόνης μπορούν να ελεγχθούν με αυτές τις εντολές. Υπάρχει επίσης διαθέσιμο ένα απλούστερο πρωτόκολλο για λιγότερο απαιτητικές εφαρμογές (βλ. παρακάτω).

Το έγγραφο αυτό είναι διαθέσιμο για λήψη από τον ιστότοπό μας για την περιοχή σας.

Είναι επίσης διαθέσιμο ένα SDK (Kit ανάπτυξης λογισμικού) σε γλώσσα προγραμματισμού Python, το οποίο διαθέτει ενσωματωμένο αυτό το πρωτόκολλο επικοινωνίας σε μια βιβλιοθήκη Python για ταχεία ανάπτυξη.

<https://github.com/SharpNECDisplaySolutions/necpdsdk>

■ Λογισμικό

Υπάρχει διαθέσιμο λογισμικό για λήψη στον ιστότοπό μας.

https://www.sharp-nec-displays.com/dl/en/dp_soft_lineup.html

Λογισμικό Display Wall Calibrator



Αυτό το λογισμικό παρέχει εξελιγμένη διαμόρφωση video wall και ακριβή συμφωνία χρωμάτων, κάνοντας διακρίβωση των οθονών με έναν εξωτερικό αισθητήρα χρωμάτων. Χρησιμεύει για την εγκατάσταση εγκαταστάσεων πολλών οθονών, όπως ένα video wall, για επίτευξη των καλύτερων δυνατών ρυθμίσεων φωτεινότητας και συμφωνίας χρωμάτων μεταξύ οθονών και για τη διαμόρφωση ρυθμίσεων κατάλληλων για το video wall. Το λογισμικό, διαθέσιμο για Microsoft Windows και macOS, είναι διαθέσιμο για αγορά και ίσως να απαιτεί τη χρήση ενός υποστηριζόμενου εξωτερικού αισθητήρα χρωμάτων. Για πληροφορίες αγοράς και διαθεσιμότητας, επικοινωνήστε με έναν εξουσιοδοτημένο αντιπρόσωπο ή επισκεφθείτε την ιστοσελίδα μας στην περιοχή σας.

Λογισμικό NaViSet Administrator



Αυτό το δωρεάν λογισμικό είναι ένα εξελιγμένο και ισχυρό σύστημα ελέγχου, παρακολούθησης και διαχείρισης πόρων μέσω δικτύου για οθόνες και συσκευές προβολής. Το λογισμικό είναι διαθέσιμο για Microsoft Windows και macOS.

Η τελευταία έκδοση του λογισμικού NaViSet Administrator είναι διαθέσιμη στην ιστοσελίδα μας.

Information Display Downloader

Αυτό το λογισμικό παρέχει τις πιο πρόσφατες εφαρμογές και υλικολογισμικό για να διατηρεί την οθόνη ενημερωμένη. Αυτό το λογισμικό είναι διαθέσιμο για Microsoft Windows. Μπορείτε να κατεβάσετε το Information Display Downloader από τον παρακάτω ιστότοπο της SHARP.

<https://business.sharppusa.com/product-downloads>

<https://www.sharp.eu/download-centre>

Παράρτημα Β Λίστα μενού κοινών ρυθμίσεων

Οι προεπιλεγμένες τιμές είναι διαθέσιμες εφόσον ζητηθούν.

Picture (Εικόνα)

Picture (Εικόνα)	
Picture mode (Λειτουργία εικόνας)	Παρέχει προκαθορισμένες ρυθμίσεις εικόνας κατάλληλες για διάφορα περιβάλλοντα όπου μπορεί να χρησιμοποιηθεί αυτή η συσκευή ή προσαρμόζει τις ρυθμίσεις στις προτιμήσεις του θεατή.
Native (Εγγενής)	Η τυπική ρύθμιση.
Retail (Λιανική)	Φωτεινά, ζωντανά χρώματα ιδανικά για διαφήμιση και προβολή μάρκας.
Conferencing (Συνδιάσκεψη)	Χαμηλότερη θερμοκρασία χρώματος και βελτιστοποίηση για φυσικές ανθρώπινες επιδερμίδες.
Highbright (Υψηλή φωτεινότητα)	Μέγιστη φωτεινότητα κρουφού φωτισμού με υψηλότερη θερμοκρασία χρώματος για φωτεινότερα περιβάλλοντα περιβάλλοντος.
Transportation (Μεταφορά)	Μέγιστη φωτεινότητα κρουφού φωτισμού με υψηλή αντίθεση ανάγνωσης κειμένου κάτω από οποιεσδήποτε συνθήκες.
Custom (Προσαρμοσμένη)	Προσαρμόσιμες ρυθμίσεις.
Backlight (Κρυφός φωτισμός)	Ρυθμίζει τη συνολική φωτεινότητα της εικόνας και του φόντου. Πατήστε [+] ή [-] για προσαρμογή. ΣΥΜΒΟΥΛΗ: Όταν έχει επιλεγεί [On] (Ενεργός) στο [Ambient Light Sensing] (Αισθητήρας φωτισμού περιβάλλοντος) στις ρυθμίσεις [Advanced] (Εξελιγμένες), αυτή η λειτουργία δεν μπορεί να αλλάξει.
Backlight Dimming (Μείωση κρουφού φωτισμού)*1, *3	Ρυθμίζει δυναμικά τον κρυφό φωτισμό της οθόνης LCD ανάλογα με το σήμα εισόδου που εμφανίζεται.
Video Black Level (Επίπεδο μαύρου χρώματος βίντεο)*1	Προσαρμόζει τη φωταύγεια του μαύρου.
Gamma (Γάμμα)*2	Επιλέγει μία διόρθωση γάμμα για την οθόνη για την καλύτερη δυνατή ποιότητα εικόνας. Η επιλογή εξαρτάται από την επιθυμητή χρήση.
Native (Εγγενής)	Η διόρθωση γάμμα πραγματοποιείται από τον επιφάνεια LCD.
2.2	Η τυπική ρύθμιση γάμμα της οθόνης για χρήση με υπολογιστή.
2.4	Τυπικές ρυθμίσεις γάμμα για χρήση με βίντεο, όπως DVD και Blu-ray.
S Gamma (Σιγμοειδής γάμμα)	Ειδική κατανομή γάμμα για συγκεκριμένα είδη ταινιών. Ανεβάζει τα φωτεινά τμήματα και χαμηλώνει τα σκούρα τμήματα της εικόνας (σιγμοειδής καμπύλη). ΣΗΜΕΙΩΣΗ: Να μην χρησιμοποιείται για διαγνωστικούς σκοπούς.
Dicom Sim. (Προσομοίωση Dicom)	Καμπύλη DICOM GSDF με προσομοίωση για τον τύπο οθόνης LCD.
Programmable (Προγραμματιζόμενη)	Μπορείτε να φορτώσετε μια προγραμματιζόμενη καμπύλη gamma χρησιμοποιώντας το προαιρετικό λογισμικό.
Color (Χρώμα)	
Color (Χρώμα)*1, *3	Ρυθμίζει τον κορεσμό χρώματος της οθόνης. Πατήστε το πλήκτρο + ή - για να το ρυθμίσετε.
Color Temperature (Θερμοκρασία χρώματος)	Ρυθμίζει τη θερμοκρασία χρώματος ολόκληρης της οθόνης. Η χαμηλή θερμοκρασία χρώματος δίνει στην οθόνη κόκκινη απόχρωση. Η υψηλή θερμοκρασία χρώματος δίνει στην οθόνη μπλε απόχρωση. Αν η θερμοκρασία χρειάζεται επιπλέον ρύθμιση, μπορείτε να ρυθμίσετε τα μεμονωμένα επίπεδα R/G/B/ του λευκού σημείου. Για να ρυθμίσετε τα επίπεδα R/G/B, ρυθμίστε την επιλογή [Custom] (Προσαρμογή) σε [Color Temperature] (Θερμοκρασία χρώματος). Η MaxValue αντιστοιχεί στο εγγενές λευκό σημείο του πάνελ και στο μενού OSD εμφανίζεται η ένδειξη [Native] (Εγγενής). ΣΥΜΒΟΥΛΗ: <ul style="list-style-type: none"> Όταν έχει επιλεγεί [Programmable] (Προγραμματιζόμενο) για το [Gamma] (Γάμμα), αυτή η λειτουργία πρέπει να καθοριστεί σε [Native] (Εγγενής). Αυτή η λειτουργία ενδέχεται να μην λειτουργεί, ανάλογα με το περιεχόμενο της εφαρμογής ή του MediaPlayer.
Color Control (Έλεγχος χρώματος)*1, *3	Ρυθμίζει μεμονωμένα την απόχρωση των χρωμάτων κόκκινο, κίτρινο, πράσινο, κυανό, μπλε και ματζέντα. Για παράδειγμα, μπορείτε να αλλάξετε το κόκκινο σε κίτρινο ή ματζέντα.
Contrast (Αντίθεση)	Ρυθμίζει τη φωτεινότητα της εικόνας σε σχέση με το σήμα εισόδου. Πατήστε το πλήκτρο + ή - για να το ρυθμίσετε.

Picture (Εικόνα)	
Advanced (Εξελιγμένες)	
HDR Mode (Λειτουργία HDR)* ³ , * ⁴ Είσοδος HDMI μόνο	Επιτρέπει την επιλογή μιας προτιμώμενης διόρθωσης γάμμα όταν η οθόνη ανιχνεύει σήμα HDR. ΣΥΜΒΟΥΛΗ: Αυτή η λειτουργία ενδέχεται να μην λειτουργεί, ανάλογα με το περιεχόμενο της εφαρμογής ή του MediaPlayer.
Sharpness (Ευκρίνεια)* ¹ , * ³	Ρυθμίζει την καθαρότητα της εικόνας. Πατήστε το πλήκτρο + ή – για να το ρυθμίσετε.
Adaptive Contrast (Προσαρμοστική αντίθεση)* ¹ , * ³	Ορίζει το επίπεδο ρύθμισης για τη δυναμική αντίθεση. Αν έχει οριστεί σε τιμή [High] (Υψηλή), η εικόνα προβάλλεται με σαφήνεια αλλά κάνει τη φωτεινότητα ασταθή λόγω του μεγάλου κενού στη διακύμανση της αντίθεσης.
Aspect (Αναλογία)* ¹ , * ³	Ρυθμίζει την αναλογία διαστάσεων για την εικόνα της οθόνης ή ρυθμίζει χειροκίνητα το επίπεδο και τη θέση του ζουμ. ΣΥΜΒΟΥΛΗ: Το [Zoom] (Ζουμ) δεν είναι διαθέσιμο για εικόνα με ανάλυση εισόδου 4K.
Normal (Κανονική)	Προβάλλει την αναλογία διαστάσεων όπως αποστέλλεται από την πηγή.
Full (Πλήρης)	Γεμίζει ολόκληρη την οθόνη.
Wide (Ευρεία)	Διευρύνει ένα σήμα πανοραμικής οθόνης 16:9 σε πλήρη οθόνη.
1:1	Εμφανίζει την εικόνα σε μορφή 1 επί 1 εικονοστοιχείο. (Αν η ανάλυση εισόδου είναι μεγαλύτερη από τη συνιστώμενη, η εικόνα σμικρύνεται για να προσαρμοστεί στην οθόνη.)
Zoom (Ζουμ)	Επεκτείνει/μειώνει την εικόνα. ΣΥΜΒΟΥΛΗ: Οι περιοχές της διευρυμένης εικόνας που βρίσκονται εκτός της ενεργοποιημένης επιφάνειας της οθόνης δεν εμφανίζονται. Όταν μικραίνετε μια εικόνα, μπορεί να υποβαθμιστεί η ποιότητά της.
Zoom (Ζουμ)	Διατηρεί την αναλογία διαστάσεων κατά το ζουμ.
Ambient Light Sensing (Αισθητήρας φωτισμού περιβάλλοντος)	<p>Ο κρυφός φωτισμός της οθόνης LCD μπορεί να οριστεί να αυξάνεται ή να μειώνεται, ανάλογα με την ποσότητα φωτισμού περιβάλλοντος μέσα στο χώρο. Αν το δωμάτιο είναι φωτεινό, η οθόνη γίνεται αντίστοιχα φωτεινή. Αν το δωμάτιο είναι σκοτεινό, τότε η οθόνη σκοτεινιάζει ανάλογα. Ο σκοπός αυτής της λειτουργίας είναι να κάνει τη θέαση πιο άνετη για τα μάτια σε μια ποικιλία συνθηκών φωτισμού.</p> <p>Η ρύθμιση παραμέτρου φωτισμού περιβάλλοντος:</p> <p>[Ambient Light Sensing] (Αισθητήρας φωτισμού περιβάλλοντος) στο OSD, επιλέξτε [On] (Ενεργός) και ορίστε [Illuminance] (Φωταύγεια) και [Backlight] (Κρυφός φωτισμός).</p> <p>In Bright (Στο φως): Ρύθμιση για χρήση σε φωτεινό δωμάτιο.</p> <p>Illuminance (Φωταύγεια) - Το επίπεδο φωταύγειας σε ένα φωτεινό δωμάτιο.</p> <p>Backlight (Κρυφός φωτισμός) - Το μέγιστο επίπεδο κρυφού φωτισμού σε ένα φωτεινό δωμάτιο.</p> <p>In Dark (Στο σκοτάδι): Ρύθμιση για χρήση σε δωμάτιο με χαμηλό φωτισμό.</p> <p>Illuminance (Φωταύγεια) - Το επίπεδο φωταύγειας σε δωμάτιο με χαμηλό φωτισμό.</p> <p>Backlight (Κρυφός φωτισμός) - Το ελάχιστο επίπεδο κρυφού φωτισμού σε ένα δωμάτιο με χαμηλό φωτισμό.</p> <p>Human sensing (Ανίχνευση ανθρώπου): Εμφανίζει το τρέχον επίπεδο ρύθμισης για τα [Illuminance] (Φωταύγεια) και [Backlight] (Κρυφός φωτισμός).</p> <p>Όταν η λειτουργία [Ambient Light Sensing] (Αισθητήρας φωτισμού περιβάλλοντος) είναι ενεργοποιημένη, το επίπεδο κρυφού φωτισμού της οθόνης αλλάζει αυτόματα, ανάλογα με τις συνθήκες φωτισμού του χώρου (βλ. παρακάτω σχήμα).</p> <p>Το επίπεδο L - Illuminance (L - Φωταύγεια) που ορίζεται για να χρησιμοποιεί η οθόνη όταν το επίπεδο φωτισμού του περιβάλλοντος είναι χαμηλό. Το επίπεδο H - Illuminance (H - Φωταύγεια) που ορίζεται για να χρησιμοποιεί η οθόνη όταν το επίπεδο φωτισμού του περιβάλλοντος είναι υψηλό.</p> <p>ΣΥΜΒΟΥΛΗ:</p> <ul style="list-style-type: none"> Όταν η ρύθμιση είναι [On] (Ενεργός), δεν είναι δυνατή η αλλαγή του [Backlight] (Κρυφός φωτισμός). Μην καλύπτετε τον προαιρετικό αισθητήρα όταν είναι ενεργοποιημένη η επιλογή [Ambient Light Sensing] (Αισθητήρας φωτισμού περιβάλλοντος). Η επιλογή [Ambient Light Sensing] (Αισθητήρας φωτισμού περιβάλλοντος) είναι ενεργοποιημένη όταν έχει ρυθμιστεί σε [On] (Ενεργός).
Reset (Επαναφορά)	Επαναφέρει όλες τις επιλογές εικόνας στις εργοστασιακές τους ρυθμίσεις εκτός του [Picture mode] (Λειτουργία εικόνας).

*¹: Αυτή η λειτουργία δεν είναι διαθέσιμη όταν έχει ρυθμιστεί ως είσοδος η επιλογή [HOME] (APXH).

*²: Αυτή η λειτουργία δεν είναι διαθέσιμη όταν το [Picture Mode] (Λειτουργία εικόνας) έχει ρυθμιστεί σε κάτι διαφορετικό από [Custom] (Προσαρμοσμένη).

*³: Αυτή η λειτουργία δεν είναι διαθέσιμη όταν το [Color Temperature] (Θερμοκρασία χρώματος) έχει οριστεί σε [Thru].

*⁴: Αυτή η λειτουργία δεν είναι διαθέσιμη όταν η τρέχουσα είσοδος είναι [USB-C].

Audio (Ήχος)

Audio (Ήχος)	
Audio Mode (Λειτουργία ήχου)	Παρέχει προκαθορισμένες ρυθμίσεις ήχου κατάλληλες για διάφορα περιβάλλοντα όπου μπορεί να χρησιμοποιηθεί αυτή η συσκευή ή προσαρμόζει τις ρυθμίσεις στις προτιμήσεις του θεατή.
Native (Εγγενής)	Η τυπική ρύθμιση.
Retail (Λιανική)	Ήχος surround για ευκρίνεια ήχου στα καταστήματα λιανικής πώλησης.
Conferencing (Συνδιάσκεψη)	Βελτιστοποιημένες ρυθμίσεις για ευκρίνεια του ήχου σε αίθουσες διασκέψεων.
Highbright (Υψηλή φωτεινότητα)	Χαμηλότερο επίπεδο έντασης ήχου για να επικεντρωθείτε στο οπτικό μήνυμα (ο ήχος είναι σε σίγαση).
Transportation (Μεταφορά)	Χαμηλότερη ένταση ήχου για να αποφεύγεται η διαταραχή στους κοινόχρηστους χώρους (ο ήχος σε σίγαση).
Custom (Προσαρμοσμένη)	Προσαρμόσιμες ρυθμίσεις.
Volume (Ένταση ήχου)	Αύξηση ή μείωση του επιπέδου εξόδου του ήχου
Balance (Ισορροπία)	Ανεξάρτητα κανάλια ήχου για δρομολόγηση του σήματος ήχου. Πατήστε το πλήκτρο – ή + για να ρυθμίσετε την ισορροπία ήχου μεταξύ του αριστερού και του δεξιού ηχείου.
Treble (Πρίμα)	Δυναμώνει ή μειώνει την ένταση του εύρους υψηλών συχνοτήτων των σημάτων ήχου. Πατήστε το πλήκτρο + για να αυξήσετε τα [Treble] (Πρίμα). Πατήστε το πλήκτρο – για να μειώσετε τα [Treble] (Πρίμα).
Bass (Μπάσα)	Δυναμώνει ή μειώνει την ένταση του εύρους χαμηλών συχνοτήτων των σημάτων ήχου. Πατήστε το πλήκτρο + για να αυξήσετε τα [Bass] (Μπάσα). Πατήστε το πλήκτρο – για να μειώσετε τα [Bass] (Μπάσα).
Reset (Επαναφορά)	Επαναφέρει όλες τις ρυθμίσεις του μενού ήχου στις εργοστασιακές τους ρυθμίσεις εκτός του [Audio Mode] (Λειτουργία ήχου).

Παράρτημα Γ Λίστα μενού ρυθμίσεων διαχειριστή

Input & Output (Είσοδος και έξοδος)

Input & Output (Είσοδος και έξοδος)	
Input Change (Αλλαγή εισόδου)	
Startup App (Εφαρμογή έναρξης)	Ρυθμίζει ποια εφαρμογή θα ξεκινά αυτόματα.
Auto Input Change (Αυτόματη αλλαγή εισόδου)	Όταν είναι ενεργή, αυτή η επιλογή μπορεί να ανιχνεύει και να αλλάζει τις εισόδους όταν εφαρμόζεται ή χάνεται ένα σήμα. Επιτρέπει την προσαρμογή της προτεραιότητας εισόδου. ΣΥΜΒΟΥΛΗ: Αυτή η επιλογή δεν είναι διαθέσιμη όταν είναι ενεργοποιημένες αυτές οι επιλογές στο μενού OSD: <ul style="list-style-type: none"> To [Human Sensing] (Ανίχνευση ανθρώπου) είναι ενεργοποιημένο στο μενού [Setup] (Διαμόρφωση).
None (Καμία)	Η οθόνη δεν κάνει αναζήτηση για σήμα βίντεο στις άλλες συνδέσεις εισόδου. Αν το σήμα βίντεο χαθεί στην τρέχουσα είσοδο ή αν η οθόνη μεταβεί μη αυτόματα σε είσοδο για την οποία δεν υπάρχει σήμα βίντεο, η οθόνη θα μαυρίσει και το LED θα αναβοσβήσει με πράσινο χρώμα. Αν έχει ενεργοποιηθεί το [Power Save] (Εξοικονόμηση ενέργειας), η οθόνη θα περάσει στη λειτουργία εξοικονόμησης ενέργειας αφού περάσει το χρονικό διάστημα που έχει οριστεί για το [Power Save] (Εξοικονόμηση ενέργειας).
First Detect (Ανίχνευση πρώτου σήματος)	Εφόσον η τρέχουσα είσοδος έχει σήμα βίντεο, η οθόνη δεν κάνει αναζήτηση για σήμα βίντεο στις άλλες συνδέσεις εισόδου. Αν η τρέχουσα σύνδεση εισόδου δεν έχει παρόν σήμα βίντεο, η οθόνη αναζητά σήμα βίντεο στις άλλες συνδέσεις εισόδου βίντεο. Αν βρεθεί σήμα βίντεο, η οθόνη θα μεταβεί αυτόματα από την τρέχουσα είσοδο στην είσοδο με την ενεργή πηγή βίντεο.
Last Detect (Ανίχνευση τελευταίου σήματος)	Η οθόνη αναζητά ενεργά σήμα βίντεο στις άλλες συνδέσεις εισόδου, ακόμα και όταν είναι παρόν το τρέχον σήμα βίντεο. Όταν εφαρμοστεί μια νέα πηγή σήματος βίντεο σε μια άλλη σύνδεση εισόδου, η οθόνη μεταβαίνει αυτόματα στην πηγή βίντεο που βρέθηκε τελευταία. Αν το σήμα βίντεο χαθεί στην τρέχουσα σύνδεση εισόδου, η οθόνη αναζητά σήμα βίντεο στις άλλες συνδέσεις εισόδου βίντεο. Αν βρεθεί σήμα βίντεο, η οθόνη θα μεταβεί αυτόματα από την τρέχουσα είσοδο στην είσοδο με την ενεργή πηγή βίντεο.
Custom Detect (Προσαρμοσμένη ανίχνευση)	Η οθόνη αναζητά σήμα βίντεο μόνο στις εισόδους που έχουν επιλεγεί για τους αριθμούς προτεραιότητας. Αν το σήμα χαθεί, η οθόνη αναζητά σήμα με τη σειρά προτεραιότητας και μεταβαίνει αυτόματα στην είσοδο υψηλότερης προτεραιότητας που θα βρει με ενεργό σήμα βίντεο. Η οθόνη αναζητά ενεργά σε αυτές τις εισόδους. Αν η τρέχουσα είσοδος σήματος δεν είναι η προτεραιότητα 1 και εφαρμοστεί νέο σύμβολο στην είσοδο στην οποία έχει αντιστοιχιστεί η προτεραιότητα 1, η οθόνη μεταβαίνει αυτόματα στην είσοδο με τη μεγαλύτερη προτεραιότητα.
Custom: Priority 1 (Προσαρμογή: Προτεραιότητα 1)	
Custom: Priority 2 (Προσαρμογή: Προτεραιότητα 2)	
Custom: Priority 3 (Προσαρμογή: Προτεραιότητα 3)	
Input Name Setting (Ρύθμιση ονόματος εισόδου)	Επιτρέπει τη ρύθμιση ενός προσαρμοσμένου ονόματος για τη λειτουργία εισόδου για κάθε είσοδο. Επιλέξτε [Input Alias Switch] (Αλλαγή ονόματος εισόδου) και επιλέξτε την είσοδο για να αλλάξετε το όνομα.
Input Select Setting (Ρύθμιση επιλογής εισόδων)	Ορίζει τις διαθέσιμες εισόδους στο μενού Input Change (Αλλαγή εισόδου). On (Ενεργή): Η είσοδος είναι διαθέσιμη στη λίστα εισόδου. Off (Ανενεργή): Η είσοδος δεν είναι διαθέσιμη στη λίστα εισόδου. Auto (Αυτόματη): Εμφάνιση του ονόματος εισόδου μόνο όταν είναι συνδεδεμένο το καλώδιο.

Input & Output (Είσοδος και έξοδος)	
Signal Setting (Ρύθμιση σήματος)	
HDMI Mode (Λειτουργία HDMI)	Επιλέγει τον τύπο (έκδοση) λειτουργίας HDMI [Mode1] (Έκδοση 1) ή [Mode2] (Έκδοση 2). Mode1 (Έκδοση 1): Η μέγιστη ανάλυση είναι 3840 x 2160 (30 Hz). Mode2 (Έκδοση 2): Η μέγιστη ανάλυση είναι 3840 x 2160 (60 Hz), HDCP 2.2 ή HDR.
USB-C Setting (Ρύθμιση USB-C)	Auto (Αυτόματη): Προτεινόμενη ρύθμιση. Γενικά χρησιμοποιείται με τα περισσότερα καλώδια USB Type-C που διατίθενται στο εμπόριο. USB2.0: Ρυθμίζει τη συμβατότητα σε USB 2.0 για βελτίωση της ανίχνευσης και της επικοινωνίας. ΣΥΜΒΟΥΛΗ: Αν η λειτουργία είναι ασταθής, δοκιμάστε με καλώδιο USB Type-C άλλου κατασκευαστή αντί να χρησιμοποιήσετε τη ρύθμιση USB 2.0.
Video Range (Εύρος βίντεο)	Ρύθμιση του εύρους διαβάθμισης που θα προβάλλεται, ανάλογα με το σήμα βίντεο, ώστε να βελτιωθεί η υπερέκθεση και υποέκθεση της εικόνας. ΣΥΜΒΟΥΛΗ: Αυτή η λειτουργία είναι διαθέσιμη μόνο όταν το επιλεγμένο σήμα εισόδου είναι [HDMI] ή [USB-C]. Auto (Αυτόματη): Ρυθμίζει αυτόματα τα σήματα εισόδου προσαρμόζοντας τον συνδεδεμένο εξοπλισμό. Expanded Signal (Εκτεταμένο σήμα): Για ρυθμίσεις οπτικοακουστικού εξοπλισμού. Επεκτείνει τα σήματα εισόδου από 16-235 επίπεδα του γκριζου σε 0-255 επίπεδα του γκριζου. Raw Signal (Ακατέργαστο σήμα): Για ρυθμίσεις υπολογιστή. Προβολή όλων των σημάτων εισόδου 0-255 επιπέδων του γκριζου.
Sound Setting (Ρύθμιση ήχου)	
Line Out (Έξοδος γραμμής)	Ρυθμίζει την ένταση του ήχου εξόδου από τον σύνδεσμο εξόδου ήχου. Η ένταση του ήχου από τον σύνδεσμο της ψηφιακής εξόδου ήχου (οπτική) είναι σταθερή, ανεξάρτητα από τη ρύθμιση.
Fix (Επιδιόρθωση)	Διορθώνει την ένταση του ήχου από τον σύνδεσμο εξόδου ήχου. Ρυθμίστε την ένταση με μια εξωτερική συσκευή.
Variable (Μεταβλητή)	Μπορείτε να ρυθμίσετε την ένταση από τα ηχεία αυτής της οθόνης και τον σύνδεσμο εξόδου ήχου ταυτόχρονα χρησιμοποιώντας το «Volume» (Ένταση ήχου).
Internal Speaker (Εσωτερικό ηχείο)	Ενεργοποιεί ή απενεργοποιεί την έξοδο ήχου από τα εσωτερικά ηχεία.
Audio delay (Καθυστερήση ήχου)	Κάντε αυτή την επιλογή αν υπάρχει εμφανής καθυστέρηση μεταξύ εικόνας βίντεο και εξόδου σήματος ήχου. Όταν αυτή η επιλογή είναι ενεργή, το σήμα ήχου μπορεί να καθυστερήσει μεταξύ 0 και 100 milliseconds. Έτσι λαμβάνονται υπόψη καθυστερήσεις στο βίντεο, που μπορεί να οφείλονται σε επεξεργασία βίντεο όπως DEINTERLACE (ΑΠΟΠΛΕΞΗ) και εφαρμόζεται ίση καθυστέρηση στο σήμα ήχου ώστε να μην προκύπτει ασυγχρόνιστος ήχος.
Audio delay (Καθυστερήση ήχου)	
Delay Time (Χρόνος καθυστέρησης)	
CEC	
CEC	Επιτρέπει τη συνεργασία ελέγχου όταν οι συσκευές CEC συνδέονται μέσω HDMI στην οθόνη.
Auto Turn Off (Αυτόματη απενεργοποίηση)	Η συμβατή συσκευή HDMI-CEC μεταβαίνει σε λειτουργία αναμονής ταυτόχρονα με την οθόνη, όταν πατιέται το πλήκτρο STANDBY στο τηλεχειριστήριο ή όταν πατιέται το πλήκτρο  στην οθόνη. ΣΥΜΒΟΥΛΗ: Η συνδεδεμένη συμβατή συσκευή HDMI-CEC ίσως να μην μεταβαίνει σε αναμονή αν κάνει εγγραφή.
Audio Receiver (Δέκτης ήχου)	Όταν έχει επιλεγεί [Enable] (Ενεργοποίηση), το εσωτερικό ηχείο είναι σε σίγαση και ο συνδεδεμένος εξοπλισμός ήχου με λειτουργία ARC εξέρχεται από τον ήχο. Όταν έχει επιλεγεί [Disable] (Απενεργοποίηση), ο συνδεδεμένος εξοπλισμός ήχου με λειτουργία ARC βρίσκεται σε σίγαση και το εσωτερικό ηχείο εξαγει τον ήχο. ΣΥΜΒΟΥΛΗ: Μπορεί να χρειαστεί λίγος χρόνος για να ακουστεί ο ήχος κατά την αλλαγή των ρυθμίσεων [Audio Receiver] (Δέκτης ήχου), αυτό δεν είναι αστοχία της οθόνης.
Reset (Επαναφορά)	Επαναφέρει όλες τις ρυθμίσεις του μενού εισόδου στις εργοστασιακές τους ρυθμίσεις εκτός των [Custom: Priority] (Προσαρμογή: Προτεραιότητα) και [Input Name Setting] (Ρύθμιση ονόματος εισόδου).

Schedule (Προγραμματισμός)

Schedule (Προγραμματισμός)	
Power On Schedule (Πρόγραμμα ενεργοποίησης)	Ενεργοποιεί την τροφοδοσία της οθόνης την καθορισμένη ώρα. Βλ. σελίδα 35 .
Add Power On Schedule (Προσθήκη προγράμματος ενεργοποίησης)	Ρυθμίσεις για τη διαμόρφωση του προγράμματος ενεργοποίησης για την οθόνη.
Power Off Schedule (Πρόγραμμα απενεργοποίησης)	Απενεργοποιεί την τροφοδοσία της οθόνης την καθορισμένη ώρα.
Add Power Off Schedule (Προσθήκη προγράμματος απενεργοποίησης)	Ρυθμίσεις για τη διαμόρφωση του προγράμματος απενεργοποίησης για την οθόνη.
Reboot Schedule (Πρόγραμμα επανεκκίνησης)	Επανεκκινεί το σύστημα Android την καθορισμένη ώρα.
Add Reboot Schedule (Προσθήκη προγράμματος επανεκκίνησης)	Ρυθμίσεις για τη διαμόρφωση του χρόνου επανεκκίνησης του συστήματος Android.
Schedule List (Λίστα προγραμμάτων)	Εμφανίζει μια λίστα των προγραμμάτων που έχουν διαμορφωθεί για την οθόνη. Τα προγράμματα μπορούν να ενεργοποιηθούν, να απενεργοποιηθούν, να υποστούν επεξεργασία ή να διαγραφούν από τη λίστα.
Reset (Επαναφορά)	Επαναφέρει όλες τις ρυθμίσεις του μενού προγραμματισμού στις εργοστασιακές ρυθμίσεις.

- ΣΥΜΒΟΥΛΗ:
- Το [Date & Time] (Ημερομηνία και ώρα) πρέπει να έχει οριστεί πριν από την προσθήκη προγραμμάτων.
 - Κάθε πρόγραμμα πρέπει να ρυθμίζεται σε διάστημα 5 λεπτών ή μεγαλύτερο.
 - Μπορούν να δημιουργηθούν έως και 15 διαφορετικά προγράμματα.

Network (Δίκτυο)

Network (Δίκτυο)	
Ethernet	
Ethernet	Ρυθμίζει αν θα χρησιμοποιείται ή όχι σύνδεσμο LAN. Ρυθμίζει τη διεύθυνση IP και τις πληροφορίες δικτύου αυτόματα ή μη αυτόματα.
Obtain IP Address Automatically (Αυτόματη λήψη διεύθυνσης IP)	Ρυθμίζει αν θα λαμβάνεται ή όχι διεύθυνση IP αυτόματα από τον διακομιστή DHCP. Για να κάνετε μη αυτόματη ρύθμιση της διεύθυνσης IP και άλλων ρυθμίσεων δικτύου, επικοινωνήστε με τον διαχειριστή του δικτύου για τις αναγκαίες πληροφορίες.
IP Address (Διεύθυνση IP)	Καταχωρήστε τη διεύθυνση IP που θα χρησιμοποιεί η οθόνη στο συνδεδεμένο δίκτυο όταν δεν χρησιμοποιείται η επιλογή [Obtain IP Address Automatically] (Αυτόματη λήψη διεύθυνσης IP).
Default Gateway (Προεπιλεγμένη πύλη)	Καταχωρήστε την πύλη για το δίκτυο όταν δεν χρησιμοποιείται η επιλογή [Obtain IP Address Automatically] (Αυτόματη λήψη διεύθυνσης IP).
Netmask (Μάσκα δικτύου)	Καταχωρήστε τα δεδομένα μάσκας υποδικτύου για το δίκτυο όταν δεν χρησιμοποιείται η επιλογή [Obtain IP Address Automatically] (Αυτόματη λήψη διεύθυνσης IP).
DNS 1	Καταχωρήστε τις ρυθμίσεις του κύριου διακομιστή DNS για το δίκτυο όταν δεν χρησιμοποιείται η επιλογή [Obtain IP Address Automatically] (Αυτόματη λήψη διεύθυνσης IP).
DNS 2	Καταχωρήστε τις ρυθμίσεις του δευτερεύοντος διακομιστή DNS για το δίκτυο όταν δεν χρησιμοποιείται η επιλογή [Obtain IP Address Automatically] (Αυτόματη λήψη διεύθυνσης IP).
MAC Address (Διεύθυνση MAC)	Εμφανίζει το [MAC Address] (Διεύθυνση MAC) της οθόνης.
Proxy (Διακομιστής μεσολάβησης)	Ορίζει τις ρυθμίσεις διακομιστή μεσολάβησης του δικτύου στο οποίο είναι συνδεδεμένη η οθόνη. None (Κανένας): Χωρίς ορισμό διακομιστή μεσολάβησης. Manual (Μη αυτόματα): Ορισμός ονόματος υπολογιστή, αριθμού θύρας και διεύθυνσης. Proxy Auto-Config (Αυτόματη διαμόρφωση διακομιστή μεσολάβησης): Ορισμός της διεύθυνσης URL στην οποία βρίσκεται το αρχείο PAC του διακομιστή μεσολάβησης.
Ping	Επιβεβαίωση της επιτυχούς επικοινωνίας με το δίκτυο, επικοινωνώντας με μια προκαθορισμένη διεύθυνση IP.
IP Address (Διεύθυνση IP)	Ορίζει μια [IP Address] (Διεύθυνση IP) για την αποστολή [Ping].
Execute (Εκτέλεση)	Ελέγχει αν μπορεί να σταλεί ή όχι απάντηση στην οθόνη από την [IP Address] (Διεύθυνση IP) στέλνοντας [Ping].

Network (Δίκτυο)	
Network Settings (Ρυθμίσεις δικτύου)	
HTTP Server (Διακομιστής SMTP)	Ρυθμίζει αν θα χρησιμοποιηθούν ή όχι οι λειτουργίες διακομιστή HTTP.
AMX	Για ενεργοποίηση ή απενεργοποίηση της ανίχνευσης από το AMX Device Discovery όταν συνδέεστε σε ένα δίκτυο που υποστηρίζεται από το σύστημα ελέγχου NetLinx της AMX.
Monitor Control (Έλεγχος οθόνης)	
Monitor Control via Network (Έλεγχος παρακολούθησης μέσω δικτύου)	Ρυθμίζει αν θα ελέγχεται ή όχι αυτή η οθόνη μέσω του δικτύου.
User Name (Όνομα χρήστη)	Ορίζει ένα όνομα λογαριασμού κατά τη σύνδεση σε αυτή την οθόνη.
Password (Κωδικός πρόσβασης)	Ορίζει έναν κωδικό πρόσβασης κατά τη σύνδεση σε αυτή την οθόνη. Ο προεπιλεγμένος κωδικός πρόσβασης είναι κενός, δεν υπάρχουν χαρακτήρες στο πλαίσιο κειμένου. Πατήστε [OK] για να συνεχίσετε και να δημιουργήσετε νέο κωδικό πρόσβασης.
Port (Θύρα)	Ορίζει τον αριθμό θύρας που θα χρησιμοποιείται.
Auto Logout Time (minutes) (Χρόνος αυτόματης αποσύνδεσης (λεπτά))	Ρυθμίζει τον χρόνο αυτόματης αποσύνδεσης σε λεπτά όταν δεν υπάρχει επικοινωνία.
Use Secure Protocol for Authentication (Χρήση ασφαλούς πρωτοκόλλου για έλεγχο ταυτότητας)	Ενεργοποίηση της χρήσης ασφαλούς πρωτοκόλλου για έλεγχο ταυτότητας κατά τη σύνδεση σε αυτήν την οθόνη. Όταν είναι ενεργοποιημένο, ορίζει το αρχείο δημόσιου κλειδιού.
Public Key File (Αρχείο δημόσιου κλειδιού)	Αυτή η οθόνη υποστηρίζει τα εξής δημόσια κλειδιά. RSA (2048 bit ή περισσότερο), DSA, ECDSA-256, ECDSA-384, ECDSA-521, ED25519. Upload (Αποστολή): Αποστολή του αρχείου δημόσιου κλειδιού σε αυτή την οθόνη. Download (Λήψη): Εξαγωγή του αρχείου δημόσιου κλειδιού που έχει αποσταλεί σε αυτή την οθόνη. Delete (Διαγραφή): Διαγραφή του αρχείου δημόσιου κλειδιού που έχει αποσταλεί σε αυτή την οθόνη.
Reset (Επαναφορά)	Αρχικοποίηση των ρυθμίσεων του διακομιστή telnet.
IP Address Filter (Φιλτράρισμα διεύθυνσης IP)	Ορίζει μια διεύθυνση IP για την οποία απαγορεύεται η σύνδεση με αυτήν την οθόνη.
Reset (Επαναφορά)	Επαναφέρει όλες τις ρυθμίσεις του μενού δικτύου στις εργοστασιακές ρυθμίσεις, εκτός της ρύθμισης [Ping] και των εξής στοιχείων στο [Monitor Control] (Έλεγχος οθόνης): [User Name] (Όνομα χρήστη), [Password] (Κωδικός πρόσβασης), [Port] (Θύρα), [Auto Logout Time(minutes)] (Χρόνος αυτόματης αποσύνδεσης (λεπτά)), [Use Secure Protocol for Authentication] (Χρήση ασφαλούς πρωτοκόλλου για έλεγχο ταυτότητας).

Protect (Προστασία)

Protect (Προστασία)	
Power Save Settings (Ρυθμίσεις εξοικονόμησης ενέργειας)	
Power Save (Εξοικονόμηση ενέργειας)	<p>Ενεργοποιεί ή απενεργοποιεί τη δυνατότητα της οθόνης να εισέρχεται σε λειτουργία εξοικονόμησης ενέργειας. Όταν είναι ενεργοποιημένη, η οθόνη μεταβαίνει σε λειτουργία εξοικονόμησης ενέργειας αφού περάσει ένα χρονικό διάστημα χωρίς να ανιχνευθεί σήμα εισόδου ή να γίνει απώλεια σήματος.</p> <p>Μπορείτε να ρυθμίσετε την κατάσταση εξοικονόμησης ενέργειας στη ρύθμιση [Mode] (Λειτουργία).</p> <p>Όταν η οθόνη βρίσκεται σε λειτουργία εξοικονόμησης ενέργειας, η φωτεινή ένδειξη LED τροφοδοσίας αλλάζει χρώμα. Ανατρέξτε στον πίνακα ενδείξεων της λυχνίας τροφοδοσίας (βλ. σελίδα 19).</p> <p>Η οθόνη μεταβαίνει στην κατάσταση που έχει επιλεγεί στη ρύθμιση [Mode] (Λειτουργία) στην εξής κατάσταση:</p> <p>Η οθόνη απενεργοποιείται πατώντας τον κύριο διακόπτη τροφοδοσίας ή το πλήκτρο POWER ON (ENERΓΟΠΟΙΗΣΗ) στο τηλεχειριστήριο, όταν ενεργοποιείται η επιλογή [Power Off Schedule] (Πρόγραμμα απενεργοποίησης) στη ρύθμιση [Schedule] (Προγραμματισμός) ή από εξωτερικό χειρισμό.</p> <ul style="list-style-type: none"> • Η οθόνη απενεργοποιείται πατώντας τον κεντρικό διακόπτη λειτουργίας. • Η οθόνη απενεργοποιείται πατώντας το πλήκτρο POWER ON (ENERΓΟΠΟΙΗΣΗ) στο τηλεχειριστήριο. • Η οθόνη απενεργοποιείται από το [Power Off Schedule] (Πρόγραμμα απενεργοποίησης) στο [Schedule] (Προγραμματισμός). • Η οθόνη απενεργοποιείται από εξωτερικό χειρισμό. <p>Ανατρέξτε στις προδιαγραφές της οθόνης (βλ. σελίδα 51) για πληροφορίες κατανάλωσης ενέργειας.</p> <p>Όταν είναι απενεργοποιημένη, η οθόνη δεν μεταβαίνει σε λειτουργία εξοικονόμησης ενέργειας.</p> <p>ΣΥΜΒΟΥΛΗ: <ul style="list-style-type: none"> • Όταν η οθόνη είναι συνδεδεμένη σε υπολογιστή, η κάρτα οθόνης του υπολογιστή ίσως να μην σταματά να στέλνει ψηφιακά δεδομένα, ακόμα κι αν δεν εμφανίζεται εικόνα στην οθόνη. Σε αυτή την περίπτωση, η οθόνη δεν θα μπει σε λειτουργία αναμονής. • Η λειτουργία [Power Save] (Εξοικονόμηση ενέργειας) είναι απενεργοποιημένη όταν έχει ενεργοποιηθεί το [Human Sensing] (Ανίχνευση ανθρώπου)*1 στο μενού [Setup] (Διαμόρφωση). </p> <p>*1: Η λειτουργία είναι διαθέσιμη μόνο κατά τη σύνδεση προαιρετικής μονάδας αισθητήρα.</p>
Time Settings (Ρυθμίσεις ώρας)	Ορίζει το χρονικό διάστημα για το οποίο η οθόνη πρέπει να αναμένει για σήμα εισόδου πριν περάσει σε λειτουργία εξοικονόμησης ενέργειας.
Mode (Λειτουργία)	<p>Όταν είναι επιλεγμένο το [Low Power] (Χαμηλή κατανάλωση), η οθόνη δεν μπορεί να ανιχνεύσει σήμα εισόδου από τη συνδεδεμένη συσκευή και δεν ενεργοποιείται αυτόματα. Για να ενεργοποιήσετε την οθόνη, πατήστε τον κύριο διακόπτη τροφοδοσίας στην οθόνη ή το πλήκτρο POWER ON (ENERΓΟΠΟΙΗΣΗ) στο τηλεχειριστήριο ή αποσυνδέστε και επανασυνδέστε το καλώδιο σήματος της συσκευής.</p> <p>Όταν έχει επιλεγεί [Normal] (Κανονική), η οθόνη ενεργοποιείται ανιχνεύοντας σήμα εισόδου από μια συνδεδεμένη συσκευή. Ρυθμίστε στην επιλογή [Normal] (Κανονική) όταν χρησιμοποιείτε λειτουργία εξωτερικού ελέγχου (βλ. σελίδα 42).</p>
USB Power (Τροφοδοσία USB)	<p>Ελέγχει την παροχή ρεύματος στη θύρα USB Type-C όταν η οθόνη βρίσκεται σε κατάσταση αναμονής.</p> <p>On (Ενεργή): Τροφοδοτείται πάντα με ρεύμα, ακόμη και όταν η οθόνη βρίσκεται σε κατάσταση αναμονής.</p> <p>Auto (Αυτόματη): Η θύρα τροφοδοτείται με ρεύμα μόνο όταν υπάρχει συνδεδεμένη μια συσκευή στη θύρα.</p> <p>Off (Ανεργή): Η θύρα δεν τροφοδοτείται με ρεύμα.</p> <p>ΣΥΜΒΟΥΛΗ: Η κατανάλωση ενέργειας από μια συσκευή που είναι συνδεδεμένη σε αυτή τη θύρα εξαρτάται από τη συσκευή USB.</p>
Power Save Message (Μήνυμα εξοικονόμησης ενέργειας)	Εμφανίζει ένα μήνυμα καθώς η οθόνη μεταβαίνει σε λειτουργία εξοικονόμησης ενέργειας.
Quick Start (Γρήγορη εκκίνηση)	Όταν είναι επιλεγμένο το [On] (Ενεργή), η οθόνη θα επιστρέψει γρήγορα στην κατάσταση ON (Ενεργή) και θα εμφανίσει εικόνα όταν ανιχνευτεί σήμα ή όταν επιστρέφει από κατάσταση αναμονής. Η ενεργοποίηση αυτής της επιλογής αυξάνει την κατανάλωση στην κατάσταση αναμονής.
Off if No Operation Home Screen (Απενεργοποίηση αν δεν υπάρχει χειρισμός στην αρχική οθόνη)	<p>Καθορίζει αν θα απενεργοποιείται ή όχι η οθόνη όταν δεν υπάρχει χειρισμός από το τηλεχειριστήριο, εντολές RS-232C ή εντολές LAN.</p> <p>Όταν ρυθμίζετε τις επιλογές ώρας στην [Home Screen] (Αρχική οθόνη), η οθόνη θα σβήσει την καθορισμένη ώρα.</p>
Security Settings (Ρυθμίσεις ασφαλείας)	Απαιτεί να καταχωρηθεί κωδικός πρόσβασης για χρήση της οθόνης.
Password (Κωδικός πρόσβασης)	Καταχωρήστε τον τρέχοντα κωδικό πρόσβασης για να αλλάξετε ρυθμίσεις σε αυτό το μενού.
Lock Admin Setting (Ρύθμιση κλειδώματος διαχειριστή)	Ορίζει αν χρειάζεται ή όχι κωδικός πρόσβασης όταν χρησιμοποιούνται οι ρυθμίσεις διαχειριστή και το εργαλείο ενημέρωσης.
Start-Up Lock (Κλειδώμα εκκίνησης)	Απαιτείται κωδικός πρόσβασης όταν γίνεται ενεργοποίηση της οθόνης.
Control Lock (Κλειδώμα ελέγχου)	Απαιτείται κωδικός πρόσβασης όταν πατιέται ένα πλήκτρο στον πίνακα ελέγχου της οθόνης ή στο τηλεχειριστήριο.

Protect (Προστασία)	
Lock Settings (Ρυθμίσεις κλειδώματος)	Παρεμποδίζει τον έλεγχο της οθόνης μέσω του ασύρματου τηλεχειριστηρίου, των πλήκτρων στην οθόνη ή και των δύο. Όταν είναι επιλεγμένο το [Activate] (Ενεργοποίηση), ενεργοποιούνται όλες οι ρυθμίσεις. ΣΥΜΒΟΥΛΗ: <ul style="list-style-type: none"> • Η λειτουργία [IR] (ΥΠΕΡΥΘΡΕΣ) αφορά μόνο τα πλήκτρα του ασύρματου τηλεχειριστηρίου. Η συγκεκριμένη λειτουργία δεν κλειδώνει την πρόσβαση στα πλήκτρα της οθόνης. • Για να επιστρέψετε στην κανονική λειτουργία, πατήστε το πλήκτρο DISPLAY (ΟΘΟΝΗ) στο τηλεχειριστήριο για περισσότερα από 5 δευτερόλεπτα.
Select (Επιλογή)	Επιλέγει τη συσκευή, [IR], [Key] (Πλήκτρα) ή [Key & IR] (Πλήκτρα και IR).
Mode (Λειτουργία)	Επιλέγει τη λειτουργία [Unlock] (Ξεκλείδωμα), [All Lock] (Κλειδωμα όλων) ή [Custom Lock] (Προσαρμοσμένο κλειδωμα).
Unlock (Ξεκλείδωμα)	Όλα τα πλήκτρα είναι διαθέσιμα για κανονική χρήση.
All Lock (Κλειδωμα όλων)	Κλειδώνει όλα τα πλήκτρα.
Custom Lock (Προσαρμοσμένο κλειδωμα)	Όλα τα πλήκτρα είναι κλειδωμένα εκτός από όσα μπορούν να ξεκλειδωθούν μεμονωμένα για προσαρμοσμένες ρυθμίσεις. Βλ. σελίδα 38 και σελίδα 39 .
Advanced (Εξελιγμένες)	
User Apps Installation (Εγκατάσταση εφαρμογών χρήστη)	Ορίζει αν θα επιτρέπεται ή όχι η εγκατάσταση αρχείων εφαρμογών apk. ΣΗΜΕΙΩΣΗ: <ul style="list-style-type: none"> • Οι εφαρμογές τρίτων αυτού του τύπου δεν είναι εγγυημένο ότι λειτουργούν και είναι εκτός του πεδίου εφαρμογής της υποστήριξης και της εγγύησης. • Επαληθεύετε πάντα τη γνησιότητα και την ασφάλεια μιας εφαρμογής πριν από την εγκατάσταση. Ορισμένες εφαρμογές μπορεί να επηρεάζουν τη λειτουργία άλλων εφαρμογών και αυτής της οθόνης. Υπάρχει το ενδεχόμενο μόλυνσης από ιούς ή καταστροφής δεδομένων, παραποίησης ή κλοπής.
Application Lock (Κλειδωμα εφαρμογής)	Ρυθμίζει αν θα κλειδωθεί ή όχι η χρήση των παρακάτω εφαρμογών. Ενεργοποιεί ή απενεργοποιεί τη διαθεσιμότητα ορισμένων από τις προεγκατεστημένες εφαρμογές της οθόνης. Όταν είναι ενεργοποιημένη, όλες οι παρακάτω εφαρμογές είναι κλειδωμένες και δεν μπορούν να χρησιμοποιηθούν: <ul style="list-style-type: none"> • Updater (Εργαλείο ενημέρωσης) • Web Browser (Πρόγραμμα περιήγησης)
Enable USB Drive (Ενεργοποίηση μονάδας USB)	Ρυθμίζει αν θα επιτρέπεται ή όχι η χρήση μονάδας flash USB.
Delay Time (Χρόνος καθυστέρησης)	Καθυστερεί την ενεργοποίηση της οθόνης για το χρονικό διάστημα που ορίζεται όταν πατιέται το πλήκτρο POWER ON (ΕΝΕΡΓΟΠΟΙΗΣΗ). Η καθυστέρηση μπορεί να οριστεί μεταξύ 0 και 50 δευτερολέπτων.
Reset (Επαναφορά)	Επαναφέρει όλες τις ρυθμίσεις του μενού ασφάλειας στις εργοστασιακές τους ρυθμίσεις, εκτός των [Delay Time] (Χρόνος καθυστέρησης) και [Security Settings] (Ρυθμίσεις ασφαλείας).

Setup (Διαμόρφωση)

Setup (Διαμόρφωση)	
App Icon Layout (Διάταξη εικονιδίων εφαρμογών)	Ρυθμίζει τα εικονίδια των εφαρμογών που θα τοποθετηθούν στην αρχική οθόνη.
PIP	ΣΥΜΒΟΥΛΗ: Αυτή η λειτουργία απελευθερώνεται όταν απενεργοποιείτε τον κύριο διακόπτη λειτουργίας.
PIP Enable (Ενεργοποίηση PIP)	Εμφανίζει μια δευτερεύουσα οθόνη μέσα σε μια κύρια οθόνη. ΣΥΜΒΟΥΛΗ: <ul style="list-style-type: none"> • Η λειτουργία PIP είναι διαθέσιμη για χρήση μόνο με προέλευση του συστήματος Android για την κύρια οθόνη της. • Αυτή η λειτουργία είναι διαθέσιμη μόνο όταν το [Screen Rotation] (Περιστροφή οθόνης) έχει οριστεί σε [Landscape] (Οριζόντια).
PIP Source (Προέλευση PIP)	Επιλέγει το σήμα εισόδου για τη δευτερεύουσα οθόνη: [HDMI1]/[HDMI2]/[HDMI3]/[USB-C].
PIP position (Θέση PIP)	Επιλέγει τη θέση της δευτερεύουσας οθόνης: [Top-Left] (Επάνω/Αριστερά)/[Top-Right] (Επάνω-Δεξιά)/[Bottom-Left] (Κάτω-Αριστερά)/[Bottom-Right] (Κάτω-Δεξιά).
PIP Size (Μέγεθος PIP)	Επιλέγει το μέγεθος της δευτερεύουσας οθόνης: [Small] (Μικρό)/[Medium] (Μεσαίο)/[Large] (Μεγάλο).
Tile Matrix (Πίνακας τετραγωνιδίων)	ΣΥΜΒΟΥΛΗ: Αυτή η λειτουργία δεν είναι διαθέσιμη όταν εμφανίζεται η οθόνη HOME (ΑΡΧΗ).
Tile Matrix (Πίνακας τετραγωνιδίων)	Επιτρέπει την επέκταση και την προβολή μιας εικόνας σε πολλές οθόνες (έως 25) μέσω ενός ενισχυτή διανομής.
H Monitors (Οριζόντιες οθόνες)	Αριθμός οθονών σε οριζόντια παράθεση.
V Monitors (Κατακόρυφες οθόνες)	Αριθμός οθονών σε κατακόρυφη παράθεση.
Position (Θέση)	Ορίζει το τμήμα της εικόνας σε παράθεση που θα προβληθεί στην τρέχουσα οθόνη.
Tile Comp (Σύνθεση παράθεση)	Προσαρμόζει την εικόνα ώστε να αντισταθμίζεται το κενό μεταξύ των οθονών.

Setup (Διαμόρφωση)	
Human Sensing (Ανίχνευση ανθρώπου)*1	Ρυθμίζει αυτόματα τα επίπεδα κρυφού φωτισμού και έντασης ήχου βάσει το αν ανιχνεύεται ή όχι ανθρώπινη παρουσία μπροστά στην οθόνη. ΣΥΜΒΟΥΛΗ: Η ανίχνευση ανθρώπου απενεργοποιείται αυτόματα εάν έχει ρυθμιστεί η [Auto Input Change] (Αυτόματη αλλαγή εισόδου) ενώ είναι ενεργή η επιλογή [Human sensing] (Ανίχνευση ανθρώπου). Η επιλογή [Power Save] (Εξοικονόμηση ενέργειας) είναι απενεργοποιημένη όταν έχει επιλεγεί η ρύθμιση [Auto Off] (Αυτόματη απενεργοποίηση) ή [Custom] (Προσαρμοσμένη) στην επιλογή [Human Sensing] (Ανίχνευση ανθρώπου).
Human sensing (Ανίχνευση ανθρώπου)	
Auto Off (Αυτόματη απενεργοποίηση)	Ο κρυφός φωτισμός της οθόνης απενεργοποιείται και η ένταση ήχου σιγεί όταν δεν ανιχνεύεται ανθρώπινη παρουσία κατά το χρονικό διάστημα που έχει οριστεί στο [Waiting Time] (Χρόνος αναμονής). Όταν ξαναβρεθεί κάποιο άτομο κοντά στην οθόνη, η οθόνη επιστρέφει αυτόματα στην κανονική λειτουργία.
Disable (Απενεργοποίηση)	Η λειτουργία ανίχνευσης ανθρώπου είναι ανενεργή.
Custom (Προσαρμοσμένη)	Το σήμα εισόδου, ο κρυφός φωτισμός και η ένταση ήχου της οθόνης μεταβαίνουν αυτόματα στις τιμές που έχουν οριστεί στα [Input Select] (Επιλογή εισόδου), [BackLight] (Κρυφός φωτισμός) και [Volume] (Ένταση ήχου) όταν δεν ανιχνεύεται ανθρώπινη παρουσία κατά το χρονικό διάστημα που έχει οριστεί στο [Waiting Time] (Χρόνος αναμονής). Όταν βρεθεί ξανά κάποιο άτομο κοντά στην οθόνη, η οθόνη επαναφέρει αυτόματα τον κρυφό φωτισμό και την ένταση ήχου στα κανονικά επίπεδα και αναπαράγει το σήμα εισόδου που έχει επιλεγεί για τη ρύθμιση [Input Select] (Επιλογή εισόδου).
Clone Setting (Κλωνοποίηση ρύθμισης)	Επιτρέπει την εξαγωγή και την εισαγωγή ορισμένων από τις ρυθμίσεις του μενού OSD μεταξύ των οθονών. Οι ρυθμίσεις αποθηκεύονται σε συσκευή αποθήκευσης USB (μορφοποιημένη ως FAT16 ή FAT32) συνδεδεμένη στη θύρα USB της οθόνης. USB Read (Ανάγνωση USB): Εισάγει τις ρυθμίσεις οθόνης από μια συνδεδεμένη μονάδα flash USB. USB Write (Εγγραφή USB): Εξάγει τις ρυθμίσεις της οθόνης σε μια συνδεδεμένη μονάδα flash USB. ΣΥΜΒΟΥΛΗ: <ul style="list-style-type: none"> • Οι ρυθμίσεις εισάγονται για όλες τις συνδέσεις εισόδου. • Αυτή η λειτουργία είναι διαθέσιμη μόνο μεταξύ μοντέλων με το ίδιο όνομα.
Picture (Εικόνα)	Επιλέξτε μεμονωμένα τις ρυθμίσεις κάθε λειτουργίας του μενού OSD για εισαγωγή.
Audio (Ήχος)	ΣΥΜΒΟΥΛΗ: Η επιλογή των ρυθμίσεων προς αντιγραφή επανέρχεται στην προεπιλογή αν διακοπεί η ηλεκτρική τροφοδοσία της οθόνης. Η επιλογή [HTTP] είναι για την αντιγραφή των ρυθμίσεων περιβάλλοντος εργασίας web της οθόνης. Κατά τη διάρκεια αυτής της διαδικασίας, γίνεται εξαγωγή και εισαγωγή μόνο ρυθμίσεων που δεν αφορούν συγκεκριμένη οθόνη.
Input & Output (Είσοδος και έξοδος)	
Schedule (Προγραμματισμός)	
Network (Δίκτυο)	
Protect (Προστασία)	
Setup (Διαμόρφωση)	
System (Σύστημα)	
HTTP	
Copy Start (Εναρξη αντιγραφής)	
Advanced (Εξελιγμένες)	
Power Indicator (Ένδειξη τροφοδοσίας)	Ενεργοποιεί ή απενεργοποιεί τη φωτεινή ένδειξη LED που επισημαίνει ότι η οθόνη τροφοδοτείται και είναι ενεργή. Η ένδειξη LED λειτουργίας της οθόνης δεν ανάβει όταν αυτή η ρύθμιση έχει τιμή [unable] (Απενεργοποίηση).
Mute Setting (Ρύθμιση σίγασης)	Σας επιτρέπει να θέσετε σε σίγαση την έξοδο ήχου και βίντεο της οθόνης. ΣΥΜΒΟΥΛΗ: Η ρύθμιση Mute Setting (Ρύθμιση σίγασης) απελευθερώνεται στις εξής περιπτώσεις: <ul style="list-style-type: none"> • Αλλαγή του σήματος εισόδου. • Απενεργοποίηση/ενεργοποίηση του κύριου διακόπτη τροφοδοσίας ή με το πλήκτρο  στο τηλεχειριστήριο ή στην κύρια μονάδα. • Επιστροφή της μονάδας από την εξοικονόμηση ενέργειας. • Αλλαγή των ρυθμίσεων [Mute Setting] (Ρύθμιση σίγασης), [Audio Mode] (Λειτουργία ήχου) ή όταν αλλάζει η ένταση με το τηλεχειριστήριο ή το πλήκτρο της κύριας μονάδας. • Αλλάζει το σήμα βίντεο (ανάλυση/συχνότητα σάρωσης) αλλάζει. • Τα [Video] (Βίντεο) και [Audio & Video] (Ήχος και βίντεο) ενδέχεται να μην λειτουργούν, ανάλογα με το περιεχόμενο της εφαρμογής ή του MediaPlayer.
Audio (Ήχος)	Σίγαση της εξόδου ήχου όταν πατάτε το πλήκτρο MUTE (ΣΙΓΑΣΗ) του τηλεχειριστηρίου.
Video (Βίντεο)	Σίγαση της εξόδου βίντεο όταν πατιέται το πλήκτρο MUTE (ΣΙΓΑΣΗ) του τηλεχειριστηρίου.
Audio & Video (Ήχος και βίντεο)	Σίγαση της εξόδου ήχου και βίντεο όταν πατάτε το πλήκτρο MUTE (ΣΙΓΑΣΗ) του τηλεχειριστηρίου.
Command Format (Μορφή εντολών)	Επιλογή της μορφής των εντολών. Για λεπτομέρειες σχετικά με κάθε εντολή, ανατρέξτε στο εγχειρίδιο στον παρακάτω ιστότοπο. https://www.sharp-nec-displays.com/global/index.html

Setup (Διαμόρφωση)	
Control Terminal (Σύνδεσμος ελέγχου)	Επιλέγει σύνδεσμο ελέγχου σε κατάσταση αναμονής, [RS-232C] ή [LAN].
Monitor ID (Αναγνωριστικό οθόνης)	Ρυθμίζει το αναγνωριστικό της οθόνης, μεταξύ 1 και 25. Αυτός ο αριθμός χρησιμοποιείται και από το τηλεχειριστήριο όταν αυτό βρίσκεται σε λειτουργία ID. ΣΥΜΒΟΥΛΗ: Συνιστάται ανεπιφύλακτα η οθόνη να αναγνωρίζεται και να ελέγχεται μεμονωμένα.
Reset (Επαναφορά)	Επαναφέρει όλες τις ρυθμίσεις του μενού διαμόρφωσης στις εργοστασιακές τιμές, εκτός από το [App Icon Layout] (Διάταξη εικονιδίων εφαρμογών).

*1: Η λειτουργία είναι διαθέσιμη μόνο κατά τη σύνδεση προαιρετικής μονάδας αισθητήρα.

Application (Εφαρμογή)

Application (Εφαρμογή)	
	Διαχειρίζεται τις εγκατεστημένες εφαρμογές.

System (Σύστημα)

System (Σύστημα)	
Date & Time (Ημερομηνία και ώρα)	ΣΥΜΒΟΥΛΗ: Όταν περάσει διάστημα περίπου δύο εβδομάδων μετά την αποσύνδεση του καλωδίου τροφοδοσίας της οθόνης, θα γίνει αρχικοποίηση της ώρας και η λειτουργία του ρολογιού θα σταματήσει. Αν η λειτουργία του ρολογιού έχει σταματήσει, ρυθμίστε ξανά τα [Date & Time] (Ημερομηνία και ώρα).
Date & Time (Ημερομηνία και ώρα)	
Χρήση μορφής 24 ωρών	Ρυθμίζει αν θα εμφανίζεται ή όχι η ώρα σε μορφή 24 ωρών.
Automatic Date & Time (Αυτόματη ημερομηνία και ώρα)	Ρυθμίζει αν θα ρυθμίζονται ή όχι τα δεδομένα και ο χρόνος αυτόματα μέσω δικτύου.
Set date (Ρύθμιση ημερομηνίας)	Ρυθμίζει την ημερομηνία. Εμφανίζεται όταν η ρύθμιση [Automatic Date & Time] (Αυτόματη ημερομηνία και ώρα) είναι απενεργοποιημένη.
Set time (Ρύθμιση ώρας)	Ρυθμίζει την ώρα. Εμφανίζεται όταν η ρύθμιση [Automatic Date & Time] (Αυτόματη ημερομηνία και ώρα) είναι απενεργοποιημένη.
Date format (Μορφή ημερομηνίας)	Ρυθμίζει τη μορφή εμφάνισης για την ημερομηνία.
Time Zone (Ζώνη ώρας)	Ρυθμίζει τη ζώνη ώρας.
Language & Keyboard (Γλώσσα και πληκτρολόγιο)	
Language (Γλώσσα)	Ρυθμίζει τη γλώσσα εμφάνισης για την οθόνη.
Virtual Keyboard (Εικονικό πληκτρολόγιο)	Επιλέγει το πληκτρολόγιο που θα εμφανίζεται στην οθόνη.
Physical Keyboard (Φυσικό πληκτρολόγιο)	Εμφανίζει πληροφορίες σχετικά με το φυσικό πληκτρολόγιο που χρησιμοποιείται. Ρυθμίζει αν θα εμφανίζεται ή όχι ένα πληκτρολόγιο στην οθόνη όταν είναι συνδεδεμένο ένα φυσικό πληκτρολόγιο.
OSD	
OSD Time (Χρόνος OSD)	Απενεργοποιεί το OSD μετά από κάποιο χρονικό διάστημα αδράνειας. Οι προεπιλεγμένες τιμές είναι 10-240 δευτερόλεπτα.
Information OSD (Πληροφορίες OSD)	Επιλέγει αν θα γίνεται ή όχι αυτόματη προβολή πληροφοριών για την οθόνη όταν αυτή ενεργοποιείται, αλλάζει είσοδο ή όταν αλλάζει το τρέχον σήμα εισόδου. Οι πληροφορίες περιλαμβάνουν την τρέχουσα είσοδο, την πηγή ήχου, την αναλογία διαστάσεων, την ανάλυση και τον ρυθμό ανανέωσης. Εμφανίζεται επίσης το αναγνωριστικό και η διεύθυνση IP της οθόνης, εκτός αν η αντίστοιχη ρύθμιση είναι OFF (ΑΝΕΝΕΡΓΗ). Να έχετε υπόψη σας πως οι πληροφορίες OSD προβάλλονται και πατώντας το πλήκτρο DISPLAY (ΠΡΟΒΟΛΗ) στο τηλεχειριστήριο. Η λειτουργία του τηλεχειριστηρίου δεν απενεργοποιείται.
Communication Information (Στοιχεία επικοινωνίας)	Επιλέγει αν θα εμφανίζεται ή όχι το [IP Address] (Διεύθυνση IP) όταν το [Information OSD] (Πληροφορίες OSD) είναι [On] (Ενεργό). Οι πληροφορίες ορίζονται στη ρύθμιση [Ethernet] στην επιλογή [Network] (Δίκτυο).

System (Σύστημα)	
Screen Rotation (Περιστροφή οθόνης)	Αλλάζει τον προσανατολισμό της εικόνας. ΣΥΜΒΟΥΛΗ: <ul style="list-style-type: none"> • Το μενού OSD και η κατεύθυνση περιστροφής της εικόνας συγχρονίζονται και θα εμφανίζονται πάντα με τον ίδιο προσανατολισμό. • Ο σύνδεσμος HDMI/USB-C δεν μπορεί να υποστηρίξει προσανατολισμό [Portrait] (Κατακόρυφο).
Landscape (Οριζόντιος)	Εμφανίζει την εικόνα σε οριζόντιο προσανατολισμό.
Portrait (Κατακόρυφος)	Εμφανίζει την εικόνα σε κατακόρυφο προσανατολισμό.
180° Rotate (Περιστροφή 180°)	Εμφανίζει την εικόνα ανάποδα.
Logo Screen (Οθόνη λογότυπου)	Ρυθμίζει αν θα εμφανίζεται ή όχι η οθόνη του λογότυπου κατά την ενεργοποίηση της συσκευής.
Startup Animation (Κινούμενη εικόνα κατά την εκκίνηση)	Ρυθμίζει αν θα εμφανίζεται ή όχι η κινούμενη εικόνα κατά την ενεργοποίηση της συσκευής.
Wallpaper (Ταπετσαρία)	Ορίζει το φόντο της αρχικής οθόνης.
Storage Space (Αποθηκευτικός χώρος)	Εμφανίζει τη χωρητικότητα εσωτερικής αποθήκευσης αυτής της οθόνης και της συσκευής εξωτερικής αποθήκευσης που είναι συνδεδεμένη σε αυτή την οθόνη.
Update Firmware (Ενημέρωση υλικολογισμικού)	Επιβεβαιώνει την έκδοση υλικολογισμικού και ενημερώνει το υλικολογισμικό. ΣΥΜΒΟΥΛΗ: Αφού γίνει ενημέρωση του υλικολογισμικού στην πιο πρόσφατη έκδοση, δεν είναι δυνατή η επαναφορά του σε προηγούμενη έκδοση.
Current Version (Τρέχουσα έκδοση)	Εμφανίζει την τρέχουσα έκδοση υλικολογισμικού.
Update (Ενημέρωση)	Ενημερώνει το υλικολογισμικό της οθόνης από μια συνδεδεμένη μονάδα USB που περιέχει ένα αρχείο υλικολογισμικού. Πατήστε «Check» (Έλεγχος) για να ξεκινήσει η ενημέρωση. ΣΥΜΒΟΥΛΗ: Οποιοσδήποτε κατάλληλος εκδόσεις υλικολογισμικού για την οθόνη σας είναι διαθέσιμες για λήψη από τους ιστότοπούς μας (βλ. σελίδα 52). Το σετ αρχείων λήψης υλικολογισμικού περιλαμβάνει οδηγίες για την ενημέρωση του υλικολογισμικού μέσω USB. Κατά την ενημέρωση του υλικολογισμικού μέσω USB, συνδέστε τη μονάδα USB στη θύρα USB1 ή USB2 της οθόνης (βλ. σελίδα 16).
Security (Ασφάλεια)	
Trusted Credentials (Αξιόπιστα διαπιστευτήρια)	Εμφανίζει τα αξιόπιστα διαπιστευτήρια.
User Credentials (Διαπιστευτήρια χρήστη)	Εμφανίζει τα διαπιστευτήρια χρήστη.
Install From Storage (Εγκατάσταση από αποθηκευτικό χώρο)	Εγκαθιστά ένα αρχείο από τη συνδεδεμένη συσκευή αποθήκευσης.
Clear credentials (Εκκαθάριση διαπιστευτηρίων)	Διαγράφει όλα τα διαπιστευτήρια.
Reset (Επαναφορά)	Επαναφέρει όλες τις ρυθμίσεις του μενού συστήματος στις εργοστασιακές ρυθμίσεις, εκτός των [Language & Keyboard] (Γλώσσα και πληκτρολόγιο) και των ακόλουθων στοιχείων στο [OSD]: [Screen Rotation] (Περιστροφή οθόνης), [Logo Screen] (Οθόνη λογότυπου), [Startup Animation] (Κινούμενα σχέδια εκκίνησης), [Wallpaper] (Ταπετσαρία).
Factory reset (Εργοστασιακή επαναφορά)	Όλα τα στοιχεία επανέρχονται στην εργοστασιακή τους κατάσταση.

About (Πληροφορίες)

About (Πληροφορίες)	
Monitor information (Πληροφορίες οθόνης)	Εμφανίζει το όνομα μοντέλου, τον αριθμό σειράς και την έκδοση firmware της οθόνης. [Carbon savings] (Εξοικονόμηση άνθρακα): Εμφανίζει πληροφορίες εκτιμώμενης εξοικονόμησης άνθρακα σε κιλά CO ₂ . Ο συντελεστής του αποτυπώματος άνθρακα στον υπολογισμό εξοικονόμησης άνθρακα βασίζεται στα στοιχεία του ΟΟΣΑ (Οργανισμός Οικονομικής Συνεργασίας και Ανάπτυξης - Έκδοση 2008). [Carbon Usage] (Χρήση άνθρακα): Εμφανίζει πληροφορίες εκτιμώμενης χρήσης άνθρακα σε κιλά CO ₂ . Πρόκειται για αριθμητική εκτίμηση και όχι για πραγματική τιμή μέτρησης. Η εκτίμηση γίνεται χωρίς να υπολογιστούν προαιρετικές πλακέτες.
Legal Information (Νομικές πληροφορίες)	

Προφυλάξεις τοποθέτησης (Για αντιπροσώπους και μηχανικούς σέρβις SHARP)

Πριν την εγκατάσταση, διαβάστε «Σημαντικές πληροφορίες» προσεκτικά.

Η τοποθέτηση της οθόνης απαιτεί εμπειρία και η εργασία πρέπει να εκτελεστεί προσεκτικά από εκπαιδευμένο σέρβις σύμφωνα με την ενότητα .

Τοποθέτηση (για εκπαιδευμένους εγκαταστάτες)

Ελέγξτε προσεκτικά τη θέση στην οποία πρόκειται να στερεωθεί η μονάδα. Δεν έχουν όλοι οι τοίχοι ή οι οροφές την ικανότητα να υποβαστάζουν το βάρος της μονάδας. Το βάρος αυτής της οθόνης αναφέρεται στις προδιαγραφές («Προδιαγραφές προϊόντος» στη σελίδα 51). Η εγγύηση του προϊόντος δεν καλύπτει ζημιές που προκλήθηκαν λόγω εσφαλμένης τοποθέτησης, ανακατασκευής ή φυσικών καταστροφών. Αν δεν τηρήσετε αυτές τις συστάσεις, υπάρχει περίπτωση ακύρωσης της εγγύησής σας.

Για να διασφαλίσετε τη σωστή τοποθέτηση, χρησιμοποιήστε δύο ή περισσότερα στηρίγματα για να στερεώσετε τη μονάδα. Στερεώστε τη μονάδα σε τουλάχιστον δύο σημεία στη θέση εγκατάστασης.

Χορηγήστε επαρκή εξαερισμό ή κλιματισμό γύρω από την οθόνη, έτσι ώστε να απομακρύνεται κατάλληλα η θερμότητα από την οθόνη μονάδα και τον εξοπλισμό στερέωσης.

Σημειώστε τα εξής κατά τη στερέωση σε τοίχο ή οροφή:

- Προτείνουμε τη χρήση διασύνδεσης στερέωσης που να συμμορφώνεται με το πρότυπο UL1678 στη Βόρεια Αμερική.
- Για λεπτομερείς πληροφορίες, ανατρέξτε στις οδηγίες που συνοδεύουν τον εξοπλισμό στερέωσης.

Συνιστούμε ανεπιφύλακτα τη χρήση των βιδών, όπως φαίνεται παρακάτω.

Αν χρησιμοποιήσετε βίδες μεγαλύτερες από ό,τι αναφέρεται, ελέγξτε το βάθος της οπής.

	Μέγεθος βίδας		Τρύπα στηρίγματος (C)	Χωρίς σπείρωμα (D)	Προτεινόμενη δύναμη στερέωσης
	(A)	(B)			
ME432	M6 (4 τεμ.)	ΜΕΓ. 14 mm	≤ Ø 8,5 mm	1 mm	390-670 N·cm
ME502	M6 (4 τεμ.)	ΜΕΓ. 14 mm	≤ Ø 8,5 mm	1 mm	390-670 N·cm
ME552	M6 (4 τεμ.)	ΜΕΓ. 14 mm	≤ Ø 8,5 mm	1 mm	390-670 N·cm
ME652	M8 (4 τεμ.)	ΜΕΓ. 14 mm	≤ Ø 12 mm	1 mm	950-1600 N·cm

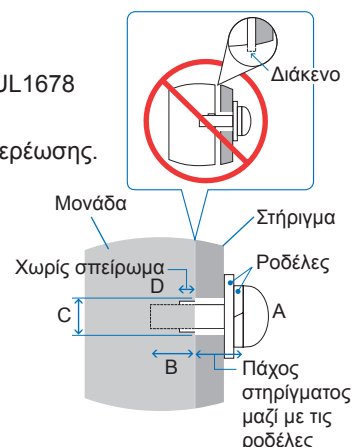

ΣΗΜΕΙΩΣΗ: Κατά τη χρήση σε διαμόρφωση γιγαντοοθόνης για μεγάλο χρονικό διάστημα, ενδέχεται να παρουσιαστεί ελαφρά διαστολή των οθονών λόγω αλλαγών θερμοκρασίας. Συνιστάται να διατηρείτε διάκενο μεγαλύτερο του ενός χιλιοστού μεταξύ των παρακείμενων άκρων των οθονών.

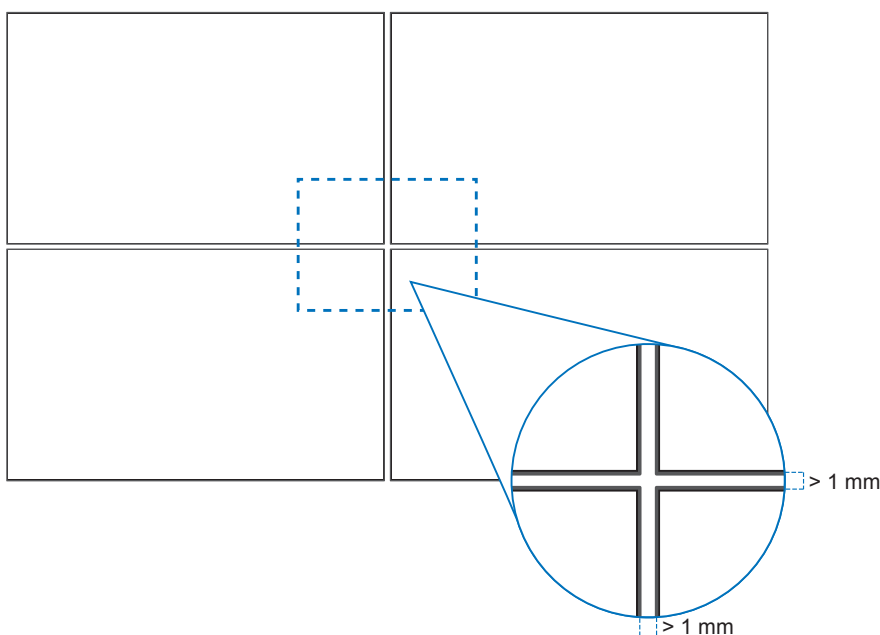

■ Τοποθέτηση σύρματος ασφαλείας

ΣΗΜΕΙΩΣΗ: Κατά την εγκατάσταση μην ασκείτε πίεση στην επιφάνεια LCD ή υπερβολική δύναμη σε οποιοδήποτε μέρος της οθόνης πατώντας το ή ακουμπώντας σε αυτό. Αυτό ενδέχεται να προκαλέσει παραμόρφωση ή ζημιά στην οθόνη.

Λαβές για σύρμα ασφαλείας

Συνδέστε το σύρμα ασφαλείας στις λαβές που φαίνονται στο παρακάτω σχήμα.

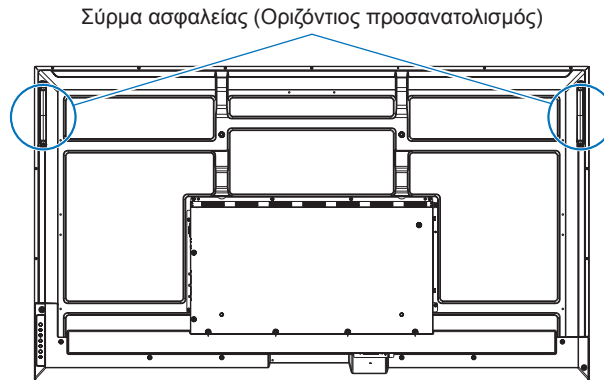

■ Τοποθέτηση εξαρτημάτων στερέωσης

Προσέξτε μην αναποδογυρίσει η οθόνη όταν τοποθετείτε εξαρτήματα.

1. Τοποθέτηση εξαρτημάτων στερέωσης

Προσέξτε μην αναποδογυρίσει η οθόνη όταν τοποθετείτε εξαρτήματα.

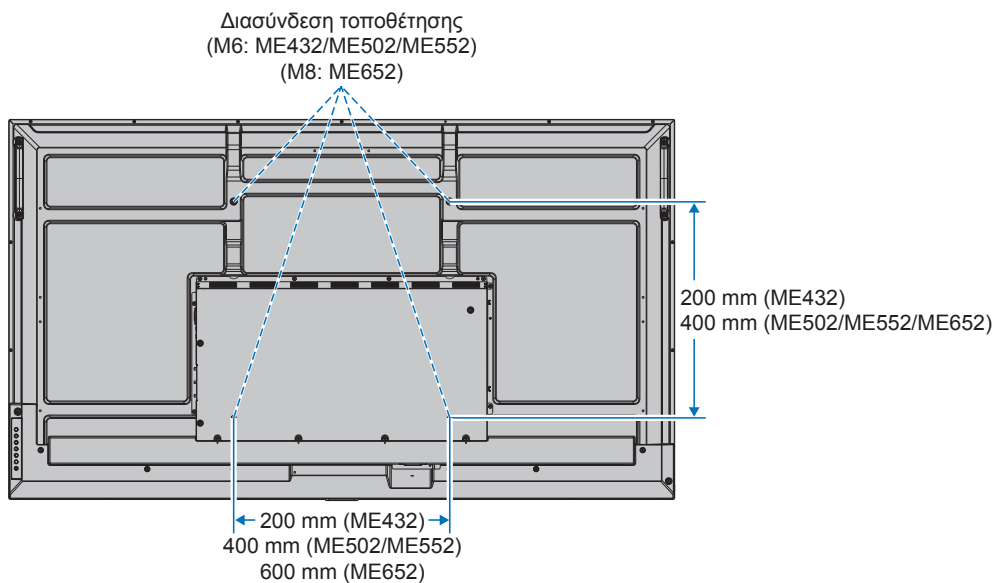

Η τοποθέτηση των εξαρτημάτων στερέωσης είναι δυνατή με την οθόνη τοποθετημένη με την μπροστινή της πλευρά προς τα κάτω. Για να μην προκληθούν γρατζουνιές στην οθόνη, τοποθετείτε πάντα ένα μαλακό πανί, όπως μια κουβέρτα, μεγαλύτερων διαστάσεων από την επιφάνεια της οθόνης, στο τραπέζι πριν ξαπλώσετε την οθόνη με την πρόσοψη προς τα κάτω. Βεβαιωθείτε ότι δεν υπάρχει τίποτα πάνω στο τραπέζι που να μπορεί να προκαλέσει βλάβη στην οθόνη.

- ΣΗΜΕΙΩΣΗ:**
- Πριν την τοποθέτηση, ακουμπήστε την οθόνη με την πρόσοψη προς τα κάτω σε μια επίπεδη οριζόντια επιφάνεια μεγαλύτερων διαστάσεων από την επιφάνεια της οθόνης. Χρησιμοποιήστε ένα γερό τραπέζι που μπορεί να στηρίξει με ευκολία το βάρος της οθόνης.
 - Για να μην προκληθούν γρατζουνιές στο πάνελ LCD, τοποθετείτε πάντα ένα μαλακό πανί, όπως μια κουβέρτα, μεγαλύτερων διαστάσεων από την επιφάνεια της οθόνης, στο τραπέζι πριν ξαπλώσετε την οθόνη με την πρόσοψη προς τα κάτω όταν εγκαθιστάτε τη βάση της οθόνης ή προσαρτάτε εξαρτήματα.

■ Προσανατολισμός

- Για να χρησιμοποιήσετε αυτή την οθόνη σε κατακόρυφη θέση (όπως την κοιτάτε από μπροστά), περιστρέψτε την οθόνη δεξιόστροφα φέρνοντας την αριστερή πλευρά επάνω και τη δεξιά πλευρά κάτω.
- Αν εγκατασταθεί με εσφαλμένο προσανατολισμό, η θερμότητα μπορεί να παγιδευτεί μέσα στην κύρια μονάδα και η διάρκεια ζωής της οθόνης μπορεί να μικρύνει.
- Δεν μπορεί να εγκατασταθεί αναποδογυρισμένη.

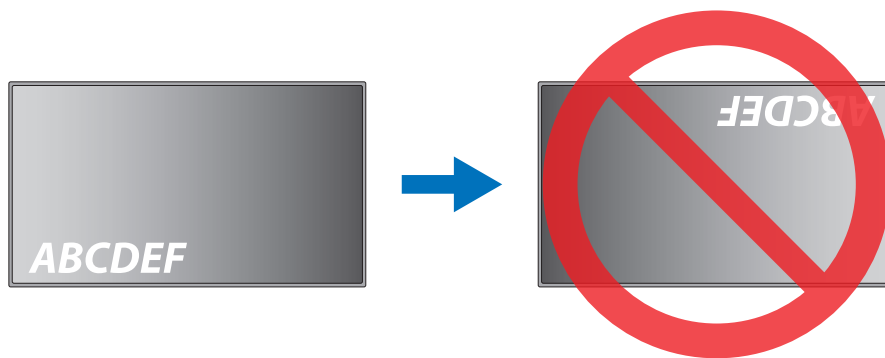
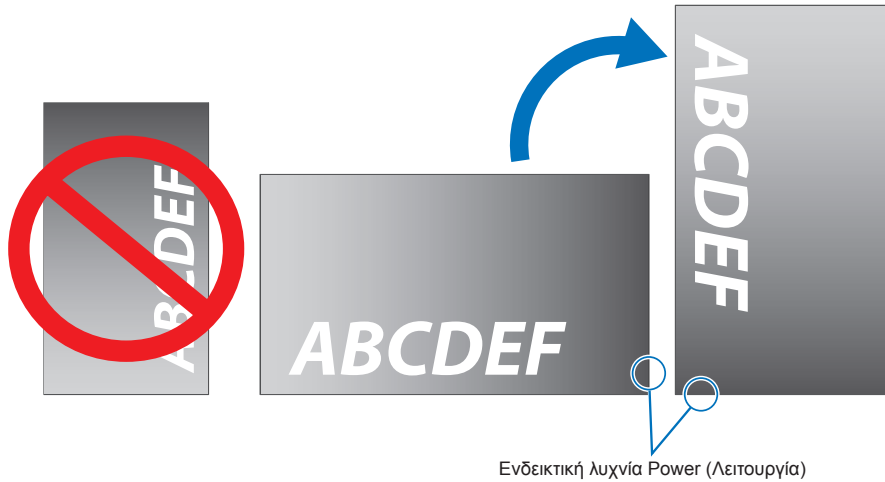

Η οθόνη δεν μπορεί να γείρει κατά 16° ή περισσότερο.

ΣΗΜΕΙΩΣΗ: Η εγκατάσταση της οθόνης σε γωνία 16° ή μεγαλύτερη μπορεί να προκαλέσει δυσλειτουργία.

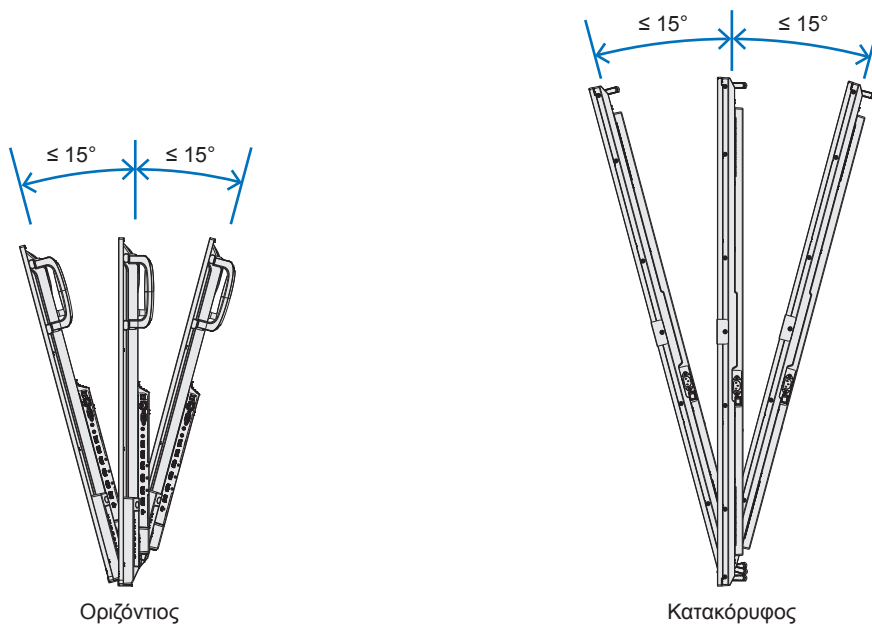

■ Απαιτήσεις αερισμού

Όταν αναρτάτε σε έναν κλειστό χώρο ή σε μια περιορισμένη περιοχή, αφήστε αρκετό χώρο ανάμεσα στην οθόνη και στο περίβλημα για να μπορεί να διασκορπιστεί η θερμότητα, όπως φαίνεται πιο κάτω.

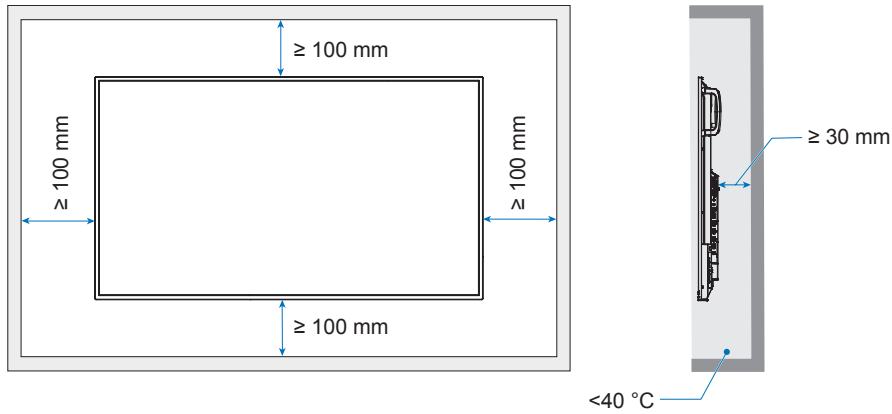

- ΣΗΜΕΙΩΣΗ:**
- Εξασφαλίστε επαρκή εξαερισμό ή κλιματισμό γύρω από την οθόνη, έτσι ώστε να απομακρύνεται κατάλληλα η θερμότητα από τη μονάδα και τη διάταξη στερέωσης, ειδικά όταν χρησιμοποιείτε διαμόρφωση πολλών οθονών.
 - Αυτή η οθόνη LCD διαθέτει αισθητήρες εσωτερικής θερμοκρασίας.
Αν η οθόνη υπερθερμανθεί, θα εμφανιστεί προειδοποίηση «Caution» (Προσοχή). Αν εμφανιστεί η προειδοποίηση «Caution» (Προσοχή), σταματήστε να χρησιμοποιείτε τη μονάδα, διακόψτε την τροφοδοσία της και αφήστε την να κρυώσει.

Πληροφορίες ανακύκλωσης και ενέργειας του κατασκευαστή

Δείχνουμε μεγάλη αφοσίωση στην προστασία του περιβάλλοντος και αντιμετωπίζουμε την ανακύκλωση σαν μια από τις πιο σημαντικές προτεραιότητες της εταιρείας προσπαθώντας να μειώσει την επιβάρυνση του περιβάλλοντος. Είμαστε προσηλωμένοι στο να κατασκευάζουμε προϊόντα φιλικά προς το περιβάλλον και πάντα προσπαθούμε να ορίζουμε και να συμμορφωνόμαστε με τα τελευταία ανεξάρτητα πρότυπα από οργανισμούς όπως ο ISO (International Organisation for Standardization – Διεθνής οργανισμός για την Προτυποποίηση) και ο TCO (Swedish Trades Union – Σουηδικός Σύνδεσμος Εμπορίου).

Εξοικονόμηση ενέργειας

Αυτή η οθόνη διαθέτει προηγμένη δυνατότητα εξοικονόμησης ενέργειας. Όταν αποστέλλεται ένα σήμα Διαχείρισης ενέργειας οθόνης στην οθόνη, ενεργοποιείται η λειτουργία Εξοικονόμησης ενέργειας. Η οθόνη μεταβαίνει στη μεμονωμένη λειτουργία Εξοικονόμησης ενέργειας.

Για επιπλέον πληροφορίες, επισκεφθείτε την ιστοσελίδα:

<https://www.sharpnecdisplays.us/> (στις Η.Π.Α.)

<https://www.sharpnecdisplays.eu/p/hq/en/home.xhtml> (στην Ευρώπη)

<https://www.sharp-nec-displays.com/global/index.html> (παγκοσμίως)

Επεξήγηση προσθήκης στον κανονισμό EcoDesign

Η ακόλουθη ρύθμιση συμμορφώνεται με την «Κανονική διαμόρφωση» όπως ορίζεται στον «Κανονισμό EcoDesign (2019/2021)» και είναι η συνιστώμενη ρύθμιση.

- Η ρύθμιση [Power Save] (Εξοικονόμηση ενέργειας) είναι ενεργοποιημένη
- Η ρύθμιση [Mode] (Λειτουργία) έχει ρυθμιστεί σε [Low Power] (Χαμηλή κατανάλωση)
- Η ρύθμιση [USB-Power] (Τροφοδοσία USB) έχει ρυθμιστεί σε [Auto] (Αυτόματη)
- Η ρύθμιση [Power Save Message] (Μήνυμα εξοικονόμησης ενέργειας) είναι ενεργοποιημένη
- Η ρύθμιση [Quick Start] (Γρήγορη εκκίνηση) έχει οριστεί σε [Off] (Απενεργοποίηση)
- Η ρύθμιση [Human Sensing] (Ανίχνευση ανθρώπου) έχει οριστεί σε [Off] (Απενεργοποίηση)

Αν αλλάξετε ορισμένες από αυτές τις ρυθμίσεις, η κατανάλωση ενέργειας μπορεί να είναι μεγαλύτερη από τη χρήση της προτεινόμενης ρύθμισης.

Λόγω των διαφόρων δυνατοτήτων εξοικονόμησης ενέργειας, οι διαφορετικές λειτουργίες τροφοδοσίας ονομάζονται «κατάσταση αναμονής».

«Κατάσταση αναμονής» σημαίνει «κατάσταση αναμονής» ή «κατάσταση δικτυωμένης αναμονής» αν χρησιμοποιείται η προτεινόμενη ρύθμιση.

Η οθόνη εισέρχεται σε «κατάσταση αναμονής» αν χρησιμοποιείτε τη συνιστώμενη ρύθμιση και δεν έχετε συνδέσει δίκτυο LAN. Όταν γίνεται χρήση της προτεινόμενης ρύθμισης και μιας ενεργής σύνδεσης LAN, «κατάσταση αναμονής» σημαίνει «κατάσταση δικτυωμένης αναμονής».

SHARP