

# SHARP

## Manuale dell'utente

Monitor di grande formato

*MultiSync® ME652*

*MultiSync® ME552*

*MultiSync® ME502*

*MultiSync® ME432*

MODELLO:

PN-ME652

PN-ME552

PN-ME502

PN-ME432

Il nome del modello è riportato sull'etichetta sul lato posteriore del monitor.

# Sommario

<b>GENTILE CLIENTE.....</b>	<b>2</b>	<b>Controllo esterno.....</b>	<b>42</b>
<b>Informazioni importanti.....</b>	<b>3</b>	Controllo del monitor tramite RS-232C.....	42
Precauzioni di sicurezza e manutenzione .....	5	Controllo del monitor tramite LAN.....	43
Uso consigliato e manutenzione.....	11	Comandi .....	46
Marchi e licenza software .....	12	<b>Risoluzione dei problemi .....</b>	<b>47</b>
<b>Nomi parti.....</b>	<b>13</b>	Problemi di segnale video e	
<b>Collegamento di apparecchiature periferiche .....</b>	<b>15</b>	immagine sullo schermo.....	47
<b>Collegamento del cavo di alimentazione in dotazione .</b>	<b>17</b>	Problemi hardware.....	48
<b>Montaggio (per il cliente).....</b>	<b>17</b>	<b>Specifiche.....</b>	<b>50</b>
<b>Preparazione del telecomando.....</b>	<b>18</b>	Elenco segnali compatibili .....	50
<b>Accensione/spegnimento .....</b>	<b>19</b>	Specifiche del prodotto .....	51
Accensione e spegnimento.....	19	<b>Appendice-A Risorse esterne .....</b>	<b>52</b>
Utilizzo della Gestione di risparmio energia.....	20	<b>Appendice-B Elenco dei menu</b>	
<b>Funzionamento di base.....</b>	<b>21</b>	<b>delle impostazioni comuni.....</b>	<b>53</b>
<b>Schermata del menu .....</b>	<b>24</b>	Immagine.....	53
Informazioni sulla schermata iniziale .....	24	Audio.....	55
<b>Applicazione - Esplora file.....</b>	<b>26</b>	<b>Appendice-C Elenco dei menu</b>	
<b>Applicazione - Browser Web .....</b>	<b>28</b>	<b>Impostazioni amministratore.....</b>	<b>56</b>
<b>Applicazione - Updater.....</b>	<b>29</b>	Ingresso e uscita.....	56
<b>Application - MediaPlayer.....</b>	<b>30</b>	Programma .....	58
<b>Operazioni avanzate.....</b>	<b>35</b>	Rete .....	58
Creazione di una pianificazione		Proteggi .....	61
di accensione e riavvio .....	35	Regolazione.....	62
Impostazione della sicurezza e		Applicazione .....	64
blocco dei controlli sul monitor.....	36	Sistema.....	64
Impostazione della funzione ID del telecomando .....	40	Informazioni .....	65
Collegamento di più monitor.....	41	<b>Precauzioni di montaggio</b>	
		<b>(per rivenditori e tecnici dell'assistenza SHARP).....</b>	<b>66</b>
		Montaggio (per installatori qualificati) .....	66
		<b>Informazioni su riciclo e risparmio</b>	
		<b>energetico del produttore .....</b>	<b>70</b>
		Risparmio energetico.....	70
		Aggiunta spiegazione per la Direttiva EcoDesign.....	70

## GENTILE CLIENTE

Grazie per aver acquistato questo prodotto. Per garantire la sicurezza e molti anni di funzionamento senza problemi del prodotto, leggere attentamente la sezione **“Informazioni importanti”** prima di utilizzare questo prodotto.

Il montaggio del monitor richiede esperienza e deve essere eseguito con attenzione da un tecnico dell'assistenza qualificato in conformità con la sezione **“Precauzioni di montaggio (per rivenditori e tecnici dell'assistenza SHARP)”**.

### NOTA:

- Per il contenuto della confezione, fare riferimento al Manuale per il settaggio incluso.
- La garanzia del prodotto non copre i danni provocati da un'installazione non corretta. La mancata osservanza di queste raccomandazioni può causare l'annullamento della garanzia.

# Informazioni importanti

Per essere certi di agire in modo conforme alle normative EMC, utilizzare cavi schermati per il collegamento ai seguenti terminali: porta USB, porta USB Tipo C e terminale di output audio. Utilizzare cavi schermati con nucleo in ferrite per il collegamento ai seguenti terminali: Terminale di input HDMI, terminale di input RS-232C.

Dichiarazione di conformità del fornitore

SHARP MONITOR LCD, PN-ME652/PN-ME552/PN-ME502/PN-ME432

Questo dispositivo è conforme alla Parte 15 delle norme FCC. Il funzionamento è soggetto alle due seguenti condizioni. (1) Questo dispositivo non può causare interferenze dannose, e (2) questo dispositivo deve accettare eventuali interferenze ricevute, incluse interferenze che possono causare un funzionamento indesiderato.

Parte responsabile:

SHARP ELECTRONICS CORPORATION  
100 Paragon Drive, Montvale, NJ 07645  
TEL: (630) 467-3000 [www.sharpnecdisplays.us](http://www.sharpnecdisplays.us)

SOLO U.S.A.

## **AVVERTENZA:**

Un apparecchio con costruzione di CLASSE I deve essere collegato a una presa PRINCIPALE con un collegamento di terra protettivo.



### **Informazioni sullo smaltimento di questo dispositivo e delle sue batterie**

PER SMALTIRE IL PRESENTE DISPOSITIVO O LE SUE BATTERIE, NON UTILIZZARE IL NORMALE BIDONE DELLA SPAZZATURA, E NON GETTATELI NEL FUOCO!

Le apparecchiature elettriche ed elettroniche usate e le batterie devono essere sempre raccolte e trattate in conformità alla normativa vigente sulla RACCOLTA DIFFERENZIATA.

La raccolta differenziata promuove un trattamento ambientalmente compatibile, il riciclo dei materiali, minimizzando lo smaltimento finale di rifiuti. Uno SMALTIMENTO IMPROPRIO può essere pericoloso per la salute umana e per l'ambiente a causa di determinate sostanze ! Porta i DISPOSITIVI USATI alla locale piazzola municipale ove disponibile.

Rimuovere le BATTERIE USATE dal dispositivo e portale negli apposite contenitori posti nei punti vendita delle nuove batterie.

Nel caso di dubbi circa lo smaltimento, contattare le autorità locali o i rivenditori e informarsi sul corretto metodo di smaltimento.

SOLO PER GLI UTILIZZATORI NELL'UNIONE EUROPEA, E IN ALCUNE ALTRE NAZIONI; PER ESEMPIO NORVEGIA E SVIZZERA: la partecipazione alla raccolta differenziata è richiesta per legge.

Il simbolo sopra mostrato si trova sulle apparecchiature elettriche ed elettroniche e sulle batterie (o sull'imballaggio) per ricordare all'utilizzatore di questo. Se "Hg" o "Pb" compaiono sotto il simbolo significa che le batterie contengono tracce di mercurio o piombo, rispettivamente (Hg) o (Pb).

Gli utilizzatori dei NUCLEI DOMESTICI sono chiamati ad utilizzare le esistenti piazzole ove conferire i dispositivi usati e le batterie. Le batterie sono raccolte anche nei punti vendita. Il conferimento è gratuito.

Se il dispositivo è stato utilizzato per SCOPI PROFESSIONALI, siete pregati di contattare il Vs. Rivenditore che Vi darà informazioni sul ritiro. Potrebbero essere addebitate le spese di ritiro e riciclaggio. Prodotti piccoli (e quantitativi ridotti) potranno essere ritirati anche dai centri di raccolta locali. Per la Spagna: Contattare il sistema di raccolta ufficiale o l'ente locale preposto al ritiro dei prodotti usati.

**Protezione delle informazioni personali:** Informazioni di identificazione personale, come gli indirizzi IP, possono essere salvate sul monitor. Prima di trasferire o smaltire il monitor, cancellare questi dati eseguendo la funzione CONFIG. DI FABBRICA.



- NOTA:**
- (1) Il contenuto di questo manuale non può essere ristampato, interamente o in parte, senza autorizzazione.
  - (2) Il contenuto di questo manuale è soggetto a modifica senza preavviso.
  - (3) È stata prestata grande attenzione nella preparazione di questo manuale; tuttavia, se si notassero punti discutibili, errori oppure omissioni, si prega di contattarci.
  - (4) L'immagine mostrata in questo manuale è solo indicativa. In caso di un'incongruenza tra l'immagine e il prodotto effettivo, il prodotto effettivo ha la priorità.
  - (5) In deroga agli articoli (3) e (4), non saremo responsabili per eventuali reclami o perdite di profitti o altre questioni ritenute derivanti dall'utilizzo di questo dispositivo.
  - (6) Questo manuale viene solitamente fornito in tutte le aree, quindi potrebbe contenere descrizioni pertinenti per altri paesi.

# Precauzioni di sicurezza e manutenzione



PER PRESTAZIONI OTTIMALI, ATTENERSI ALLE  
SEGUENTI ISTRUZIONI PER L'INSTALLAZIONE  
E L'UTILIZZO DEL MONITOR A COLORI LCD:





## Informazioni sui simboli

Per assicurarsi che il prodotto venga utilizzato in modo sicuro e appropriato, questo manuale utilizza diversi simboli per prevenire lesioni a se stessi e agli altri nonché danni alla proprietà. I simboli e i relativi significati sono descritti di seguito. Assicurarsi di comprenderli pienamente prima di leggere il presente manuale.

 <b>AVVERTENZA</b>	Se non si presta attenzione a questo simbolo e si gestisce il prodotto in modo non corretto, possono verificarsi incidenti con potenziali lesioni gravi o decesso.
 <b>ATTENZIONE</b>	Se non si presta attenzione a questo simbolo e si gestisce il prodotto in modo non corretto, possono verificarsi lesioni personali o danni alla proprietà circostante.

## Esempi di simboli







	Questo simbolo indica un'avvertenza o un'attenzione.
	Questo simbolo indica un'azione vietata.
	Questo simbolo indica un'azione obbligatoria.

 <b>AVVERTENZA</b>	
 <b>SCOLLEGARE IL CAVO DI ALIMENTAZIONE</b>	Scollegare il cavo di alimentazione se il prodotto non funziona correttamente. Se il prodotto emette fumo o strani odori o suoni oppure se il prodotto è caduto o il telaio danneggiato, togliere l'alimentazione al prodotto e scollegare il cavo di alimentazione dalla presa elettrica. Contattare il fornitore per la riparazione. Non provare mai a riparare il prodotto da soli. Potrebbe essere pericoloso.
 <b>NON MODIFICARE</b>	Non aprire o rimuovere il telaio del prodotto. Non disassemblare il prodotto. All'interno del prodotto sono presenti aree ad alta tensione. L'apertura o la rimozione delle coperture del prodotto o la modifica del prodotto possono esporre a scosse elettriche, incendio o altri rischi. Per tutti gli interventi di manutenzione, rivolgersi a personale dell'assistenza qualificato.
 <b>DIVIETO</b>	Non utilizzare il prodotto se presenta danni strutturali. Se si notano danni strutturali, come crepe, o se il prodotto risulta stranamente traballante, rivolgersi al personale dell'assistenza qualificato. Se il prodotto viene utilizzato in questa condizione, potrebbe cadere o causare lesioni alle persone.



## AVVERTENZA

### Precauzioni per l'uso del cavo di alimentazione.

 <b>DIVIETO</b>	<p>Non graffiare o modificare il cavo.</p> <ul style="list-style-type: none"><li>• Non appoggiare oggetti pesanti sul cavo.</li><li>• Non lasciare che il peso del prodotto ricada sul cavo.</li><li>• Non coprire il cavo con un tappeto od oggetti simili.</li><li>• Non piegare, torcere o tirare il cavo con eccessiva forza.</li><li>• Non applicare calore sul cavo.</li></ul> <p>Maneggiare il cavo di alimentazione con cura. Eventuali danni del cavo possono causare incendi o scosse elettriche. Se il cavo dovesse danneggiarsi (fili esposti, fili rotti, ecc.), togliere l'alimentazione al prodotto e scollegare il cavo di alimentazione dalla presa elettrica. Chiedere al fornitore di sostituirlo.</p>
 <b>NON TOCCARE</b>	<p>Non toccare la spina di alimentazione se si sentono tuoni. Così facendo, possono verificarsi scosse elettriche.</p>
 <b>NON TOCCARE CON LE MANI BAGNATE</b>	<p>Non collegare o scollegare il cavo di alimentazione con le mani bagnate. Può causare scosse elettriche.</p>
 <b>ASSICURARSI DI FARE</b>	<p>Utilizzare il cavo di alimentazione fornito con questo prodotto come indicato nella tabella del cavo di alimentazione. Non superare la tensione di alimentazione specificata del prodotto nella posizione di installazione. Se superata, si potrebbe verificare un incendio o scosse elettriche. Fare riferimento alle informazioni sulla tensione di alimentazione nelle specifiche.</p> <p>Se un cavo di alimentazione non è fornito con questo prodotto, contattaci. In tutti gli altri casi, utilizzare il cavo di alimentazione con la spina corrispondente alla presa di alimentazione disponibile nel luogo in cui si trova il prodotto. Il cavo di alimentazione compatibile corrisponde alla tensione CA della presa di alimentazione ed è stato approvato ed è risultato conforme alle norme di sicurezza nel paese di acquisto.</p>
 <b>DEVE ESSERE COLLEGATO A TERRA</b>	<p>Questa apparecchiatura è progettata per essere utilizzata con il cavo di alimentazione collegato a terra. Se il cavo di alimentazione non è collegato a terra possono verificarsi scosse elettriche. Assicurarsi che il cavo di alimentazione sia collegato direttamente alla presa a muro e collegato a terra correttamente. Non utilizzare un adattatore convertitore spina a 2 pin.</p>
 <b>ASSICURARSI DI FARE</b>	<p>Per una corretta installazione si raccomanda di rivolgersi a personale di assistenza qualificato. La mancata osservanza delle procedure di montaggio standard può provocare danni al prodotto o lesioni all'utente o all'installatore.</p>
 <b>ASSICURARSI DI FARE</b>	<p>Installare il prodotto in base alle seguenti informazioni.</p> <p>Questo prodotto non può essere utilizzato o installato senza il supporto da tavolo o altri accessori di montaggio.</p> <p>Quando si trasporta, si sposta o si installa il prodotto, utilizzare il numero di persone necessario (almeno due) per sollevare il prodotto tramite le quattro maniglie senza causare lesioni alle persone o danni al prodotto.</p> <ul style="list-style-type: none"><li>• ME652: NON utilizzare questo prodotto sul pavimento con il supporto da tavolo. Utilizzare questo prodotto su un tavolo o con un accessorio di montaggio per il supporto.</li></ul> <p>Fare riferimento alle istruzioni fornite con le attrezzature di montaggio opzionali per informazioni dettagliate sul collegamento o la rimozione.</p> <p>Non coprire le prese d'aria del prodotto. L'installazione non corretta del prodotto può determinare danni al prodotto, scosse elettriche o incendi.</p>



## AVVERTENZA



ASSICURARSI  
DI FARE

Non installare il prodotto nelle posizioni sotto elencate:

- Spazi scarsamente ventilati.
- Vicino a un termosifone, altre fonti di calore o sotto la luce diretta del sole.
- Aree sottoposte a vibrazione continua.
- Aree soggette a umidità, polvere, vapori o oli.
- Un ambiente in cui sono presenti gas corrosivi (anidride solforosa, acido solfidrico, biossido di azoto, cloro, ammoniaca, ozono, eccetera).
- Aree esterne.
- Ambienti con temperature elevate e dove l'umidità cambia rapidamente e si può formare condensa.
- Un soffitto o una parete non sufficientemente robusto da sostenere il prodotto e gli accessori di montaggio.

Non montare il prodotto capovolto.

Prevenire eventuali ribaltamenti o cadute a causa di scosse telluriche o altri fenomeni.

Per evitare lesioni alle persone o danni al prodotto in seguito a scosse telluriche o altri fenomeni, assicurarsi di installare il prodotto in una posizione stabile e attuare le misure necessarie per impedire che cada.

Le misure per prevenire la caduta e il ribaltamento hanno lo scopo di ridurre il rischio di lesioni, ma potrebbero non essere efficaci in caso di scosse telluriche.

### **Il prodotto potrebbe ribaltarsi causando lesioni alle persone.**

- Se si utilizza il prodotto con il supporto da tavolo opzionale, fissare il prodotto a una parete utilizzando una corda o catena in grado di sostenerne il peso del prodotto stesso onde evitare che possa cadere.
- In base al supporto da tavolo, la struttura del supporto può prevenire il ribaltamento.
- Fare riferimento al manuale del supporto da tavolo.
- Assicurarsi di rimuovere la corda o la catena dalla parete prima di spostare il prodotto per prevenire lesioni alle persone o danni al prodotto.

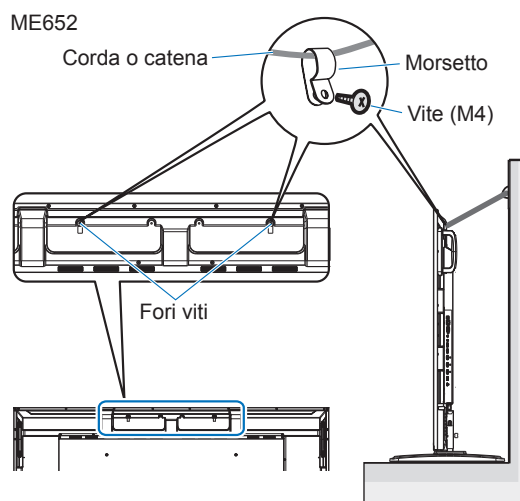

### **Il prodotto potrebbe cadere causando lesioni alle persone.**







- Non tentare di appendere il prodotto utilizzando un cavo di sicurezza per il montaggio.
- Installare il prodotto in un'area della parete o del soffitto abbastanza solida da sostenerne il peso.
- Preparare il prodotto utilizzando accessori di montaggio quali ganci, bulloni a occhiello o componenti di montaggio, quindi fissare il prodotto con un cavo di sicurezza. Il cavo di sicurezza non deve essere stretto.
- Assicurarsi che gli accessori di montaggio siano sufficientemente robusti da sostenere peso e dimensioni del prodotto prima di installarlo.



ASSICURARSI  
DI FARE



## AVVERTENZA













 <p><b>ASSICURARSI DI FARE</b></p>	<p>Pericolo di stabilità. Il prodotto potrebbe cadere, provocando gravi lesioni alle persone o morte. Per prevenire lesioni, questo prodotto deve essere fissato saldamente al pavimento/alla parete in conformità alle istruzioni di installazione. È possibile evitare molte lesioni, in particolare ai bambini, adottando alcune semplici precauzioni, ad esempio:</p> <ul style="list-style-type: none"><li>• Utilizzare <b>SEMPRE</b> supporti o metodi di installazione consigliati dal produttore del prodotto.</li><li>• Utilizzare <b>SEMPRE</b> mobili in grado di sostenere in modo sicuro il prodotto.</li><li>• Assicurarsi <b>SEMPRE</b> che il prodotto non sporga dal bordo del mobile su cui è posizionato.</li><li>• Informare <b>SEMPRE</b> i bambini sui pericoli che corrono se salgono sopra il mobile per raggiungere il prodotto o i suoi comandi.</li><li>• Posizionare <b>SEMPRE</b> fili e cavi collegati al prodotto in modo che non sia possibile inciamparvi, tirarli o afferrarli involontariamente.</li><li>• <b>NON</b> collocare <b>MAI</b> un prodotto in una posizione instabile.</li><li>• <b>NON</b> collocare <b>MAI</b> il prodotto su mobili alti (come credenze o librerie) senza ancorare sia il mobile che il prodotto a un sostegno adeguato.</li><li>• <b>NON</b> collocare <b>MAI</b> il prodotto su tessuti o altri materiali che possono essere posizionati tra il prodotto e il mobile di sostegno.</li><li>• <b>NON</b> collocare <b>MAI</b> oggetti che potrebbero incoraggiare i bambini ad arrampicarsi, ad esempio giocattoli e telecomandi, sul prodotto o sul mobile su cui è posizionato il prodotto.</li></ul> <p>Se il prodotto esistente deve essere conservato e spostato in un'altra posizione, tenere presenti le stesse considerazioni.</p>
 <p><b>DIVIETO</b></p>	<p>Non posizionare questo prodotto su un carrello, un supporto o un tavolo inclinato o instabile. Così facendo potrebbe cadere o ribaltarsi, con conseguenti lesioni per le persone.</p>
 <p><b>DIVIETO</b></p>	<p>Non inserire oggetti di alcun tipo negli slot del telaio. Potrebbero causare scosse elettriche, incendio o guasti del prodotto. Tenere gli oggetti fuori dalla portata di bambini e neonati. Se qualche oggetto cade all'interno dell'alloggiamento del telaio, togliere l'alimentazione del prodotto e scollegare il cavo di alimentazione dalla presa di alimentazione. Contattare il fornitore per la riparazione.</p>
 <p><b>NON BAGNARE</b></p>	<p>Non versare liquidi nel telaio o non utilizzare il prodotto vicino all'acqua. Togliere immediatamente l'alimentazione e scollegare il prodotto dalla presa a muro, quindi contattare il personale dell'assistenza qualificato. Potrebbe essere causa di scosse elettriche o incendi. Non installare il prodotto sotto apparecchiature che scaricano acqua, come condizionatori d'aria.</p>
 <p><b>DIVIETO</b></p>	<p>Non utilizzare spray con gas infiammabili per rimuovere la polvere quando si pulisce il prodotto. In caso contrario, potrebbe verificarsi un incendio.</p>
 <p><b>DIVIETO</b></p>	<p>Non utilizzare il monitor in presenza di rischi mortali o pericoli che potrebbero causare direttamente morte, lesioni personali, gravi danni fisici o altre perdite, ivi inclusi i sistemi di controllo delle reazioni nucleari in un impianto nucleare, i sistemi medici di supporto vitale e i comandi lanciamissili in un sistema di armi.</p>











## ATTENZIONE

### Gestione del cavo di alimentazione.

 ASSICURARSI DI FARE	Il monitor deve essere installato in prossimità di una presa di alimentazione facilmente accessibile.
 ASSICURARSI DI FARE	Quando si collega il cavo di alimentazione al terminale di ingresso CA del prodotto, assicurarsi che il connettore sia completamente e saldamente inserito. Una connessione non completa del cavo di alimentazione può causare surriscaldamento della spina o consentire l'entrata di polvere nel collegamento della spina, che può determinare un incendio. Toccare i piedini di una spina inserita parzialmente può causare una scossa elettrica. Se vengono forniti un morsetto e una vite con il prodotto, fissare il cavo di alimentazione al prodotto per evitare un collegamento lento.
 ASSICURARSI DI FARE	Maneggiare il cavo di alimentazione attenendosi alle indicazioni di seguito per evitare incendi o scosse elettriche. <ul style="list-style-type: none"><li>• Quando si collega o scollega il cavo di alimentazione, estrarre il cavo tenendolo dalla spina.</li><li>• Scollegare il cavo di alimentazione dalla presa elettrica prima di pulire il prodotto o quando non si intende utilizzare il prodotto per un periodo prolungato.</li><li>• Quando il cavo di alimentazione o la spina è surriscaldato o danneggiato, scollegare il cavo di alimentazione dalla presa elettrica e contattare un tecnico dell'assistenza qualificato.</li></ul>
 ASSICURARSI DI FARE	Spolverare regolarmente il cavo di alimentazione utilizzando un panno asciutto morbido.
 ASSICURARSI DI FARE	Prima di spostare il prodotto, assicurarsi che sia spento, scollegare il cavo di alimentazione dalla presa a muro e controllare che tutti i cavi che collegano il prodotto ad altri dispositivi siano scollegati.
 DIVIETO	Non utilizzare il cavo di alimentazione con un trasformatore di tensione. L'aggiunta di una prolunga può causare un incendio come conseguenza di un surriscaldamento.
 DIVIETO	Non legare il cavo di alimentazione e il cavo USB. Potrebbe intrappolare il calore e determinare un incendio.
 DIVIETO	Non collegare a una LAN con tensione eccessiva. Se si utilizza un cavo LAN, non collegarlo a una periferica il cui cablaggio potrebbe avere una tensione eccessiva. L'eccessiva tensione sulla porta LAN potrebbe causare scosse elettriche.
 DIVIETO	Non salire sul tavolo su cui è installato il prodotto. Non installare il prodotto su un carrello se le ruote del carrello non sono state bloccate in modo appropriato. Il prodotto potrebbe cadere, danneggiandosi o causando lesioni alle persone.
 ASSICURARSI DI FARE	Installazione, rimozione e regolazione dell'altezza del supporto da tavolo opzionale. <ul style="list-style-type: none"><li>• Durante l'installazione del supporto da tavolo, maneggiare l'unità con cautela onde evitare di pizzicarsi le dita.</li><li>• L'installazione del prodotto a un'altezza non corretta potrebbe causarne il ribaltamento. Installare il prodotto all'altezza appropriata per prevenire lesioni alle persone o danni al prodotto.</li></ul>
 DIVIETO	Non spingere o arrampicarsi sul prodotto. Non afferrare o appendersi al prodotto. Non strofinare o toccare il prodotto con oggetti duri. Il prodotto potrebbe cadere, danneggiandosi o causando lesioni alle persone.
 DIVIETO	Non colpire o urtare lo schermo. Non spingere contro lo schermo un oggetto appuntito. Può causare gravi danni al prodotto o lesioni alle persone.



## ATTENZIONE

 ASSICURARSI DI FARE	<p>L'uso non corretto delle batterie può dar luogo a perdite o scoppi.</p> <ul style="list-style-type: none"><li>• Utilizzare solo le batterie indicate.</li><li>• Inserire le batterie in modo che i segni (+) e (-) di ogni batteria corrispondano ai segni (+) e (-) del comparto batterie.</li><li>• Non utilizzare batterie di marche diverse.</li><li>• Non utilizzare insieme batterie nuove e vecchie. Si potrebbe causare una riduzione della durata delle batterie o una perdita di liquido.</li><li>• Rimuovere immediatamente le batterie scariche per impedire che l'acido fuoriesca nel vano batterie.</li></ul> <p>Se il liquido fuoriuscito dalla batteria viene a contatto con la pelle o i vestiti, risciacquare immediatamente e accuratamente. Se viene a contatto con gli occhi, lavare bene gli occhi anziché strofinare e consultare immediatamente un medico. Il liquido fuoriuscito dalla batteria che viene a contatto con gli occhi o i vestiti può causare un'irritazione della pelle o danni agli occhi.</p> <ul style="list-style-type: none"><li>• Se si prevede di non utilizzare il telecomando per lungo tempo, rimuovere le batterie.</li><li>• Lasciare una batteria in un ambiente con una temperatura molto elevata o esporre una batteria a una pressione dell'aria molto bassa può determinare un'esplosione o una perdita di liquido infiammabile o gas.</li><li>• Smaltire in modo appropriato le batterie esaurite. Lo smaltimento di una batteria in acqua, fuoco o in un forno caldo o frantumandola o tagliandola meccanicamente oppure la modifica di una batteria può determinare un'esplosione.</li><li>• Non mettere in corto circuito le batterie.</li><li>• Non ricaricare le batterie. Le batterie fornite non sono ricaricabili.</li><li>• Contattare il rivenditore o le autorità locali per lo smaltimento delle batterie.</li></ul>
 DIVIETO	<p>Non rimanere a contatto con le parti del prodotto che diventano calde per lunghi periodi di tempo. Il contatto prolungato può determinare ustioni a bassa temperatura.</p>
 ASSICURARSI DI FARE	<p>Adatto per finalità di intrattenimento in ambienti con luminosità controllata per evitare fastidiosi riflessi sullo schermo.</p>
 ASSICURARSI DI FARE	<p>Si consiglia di pulire i fori di ventilazione almeno una volta al mese. In caso contrario, potrebbero verificarsi incendi o scosse elettriche o danni al prodotto.</p>
 ASSICURARSI DI FARE	<p>Per assicurare l'affidabilità del prodotto, pulire i fori di ventilazione sul retro del telaio almeno una volta l'anno per rimuovere sporcizia e polvere. In caso contrario, potrebbero verificarsi incendi o scosse elettriche o danni al prodotto.</p>
 ASSICURARSI DI FARE	<p>Evitare luoghi con temperatura e umidità estreme. In caso contrario, si potrebbe incorrere in incendi, scosse elettriche o danni al prodotto. L'ambiente d'uso per questo prodotto è il seguente:</p> <ul style="list-style-type: none"><li>• Temperatura di esercizio: da 0 °C a 40 °C/da 32 °F a 104 °F/ umidità: da 20 a 80% (senza condensa)</li><li>• Temperatura di stoccaggio: da -20 °C a 60 °C/da -4 °F a 140 °F/ umidità: da 10 a 90% (senza condensa)</li></ul>

- NOTA:**
- Il prodotto può essere riparato solo nel paese in cui è stato acquistato.
  - Tempo di funzionamento continuo e garanzia.  
Questo prodotto è progettato per un utilizzo giornaliero massimo di 18 ore. L'uso continuo superiore a 18 ore al giorno non è coperto dalla garanzia.
  - Quando utilizzi una rete, i tuoi dati di comunicazione sono esposti al rischio di furto o accesso illegale. Per evitare questi rischi, è necessario utilizzare questo monitor in un ambiente di rete sicuro.

# Uso consigliato e manutenzione

---

## ■Uso consigliato

### Ergonomia

Per ottenere i massimi vantaggi in fatto di ergonomia, si raccomanda di seguire le seguenti indicazioni:

- Per ottenere prestazioni ottimali del monitor, attendere 20 minuti per il riscaldamento. Evitare la riproduzione prolungata di immagini fisse sul monitor per evitare la persistenza dell'immagine (effetti post-immagine).
- Riposare periodicamente gli occhi concentrandosi su un oggetto lontano almeno 1,5 metri. Sbattere spesso le palpebre.
- Posizionare il monitor a un angolo di 90° rispetto a finestre o altre sorgenti luminose per ridurre il riflesso della luce sullo schermo.
- Regolare i controlli di luminosità, contrasto e nitidezza del monitor per migliorare la leggibilità.
- Sottoporsi regolarmente a esami della vista.
- Utilizzare i controlli di dimensione e posizione preimpostati con i segnali di ingresso standard.
- Utilizzare le preimpostazioni del colore.
- Utilizzare segnali non interlacciati.
- Non utilizzare il colore primario blu su uno sfondo scuro. È difficile da vedere e può causare affaticamento degli occhi a causa di contrasto insufficiente.
- Riavvio del sistema Android.  
Per mantenere un funzionamento stabile della modalità APPLICAZIONE, il sistema Android deve essere riavviato una volta al giorno.  
Se l'opzione [Risparmio Energia] è abilitata, disattivare l'alimentazione.  
Se l'opzione [Risparmio Energia] è disabilitata, attivare l'alimentazione principale.  
Il sistema Android può essere riavviato all'ora specificata (vedere [pagina 58](#)).

## ■Manutenzione

### Pulizia dello schermo LCD

- Se il pannello LCD è impolverato, spolverarlo con delicatezza utilizzando un panno morbido.
- Pulire la superficie dello schermo LCD con un panno non abrasivo che non lasci residui. Evitare l'uso di detersivi o detergenti per vetri.
- Non sfregare lo schermo LCD con un materiale duro o abrasivo.
- Non esercitare pressione sulla superficie del pannello LCD.
- Non utilizzare un detergente OA, in quanto provocherebbe il deterioramento o lo scolorimento della superficie del pannello LCD.

### Pulizia del telaio

- Scollegare l'alimentazione.
- Pulire delicatamente il telaio con un panno morbido.
- Per pulire il telaio, inumidire il panno con acqua e detergente neutro, strofinare il telaio e passare infine con un panno asciutto.

**NOTA:** • NON pulire con diluente al benzene, detergente alcalino, detergente a base alcolica, detergente per vetri, cera, detergente per smalti, sapone in polvere o insetticidi. Le gomme o le sostanze viniliche non devono rimanere a contatto con il telaio per un periodo prolungato. Questi tipi di fluidi e materiali possono provocare il deterioramento, la screpolatura o la rimozione della vernice.

# Marchi e licenza software

---

## ■Marchi

DisplayPort™ e il logo DisplayPort™ sono marchi di Video Electronics Standards Association (VESA®) negli Stati Uniti e in altri paesi.

Microsoft® e Windows® sono marchi o marchi registrati di Microsoft Corporation negli Stati Uniti e/o in altri paesi.

MultiSync è un marchio o un marchio registrato di Sharp NEC Display Solutions, Ltd. in Giappone e altri paesi.

I termini HDMI, Interfaccia multimediale ad alta definizione HDMI (HDMI High-Definition Multimedia Interface), immagine commerciale HDMI (HDMI Trade dress) e i loghi HDMI sono marchi commerciali o marchi commerciali registrati di HDMI Licensing Administrator, Inc.



Blu-ray è un marchio di Blu-ray Disc Association.

MacOS è un marchio di Apple Inc., registrato negli Stati Uniti e in altri paesi.

Android è un marchio o un marchio registrato di Google LLC.

Ethernet è un marchio registrato di Xerox Corporation.

VESA è un marchio registrato o un marchio di Video Electronics Standards Association negli Stati Uniti e/o in altri paesi.

USB Type-C® e USB-C® sono marchi registrati di USB Implementers Forum.

Tutti gli altri nomi di marche e prodotti sono marchi o marchi registrati dei rispettivi proprietari.

Crestron™, il logo Crestron, Crestron Connected™, Crestron Fusion™ e Xio Cloud™ sono marchi o marchi registrati di Crestron Electronics, Inc. negli Stati Uniti e/o in altri paesi.

---

---

## [Avviso] Informazioni sulla licenza MPEG-4 AVC, MPEG-4 Visual inclusa in questo prodotto

---

---

### 1. MPEG AVC

THIS PRODUCT IS LICENSED UNDER THE AVC PATENT PORTFOLIO LICENSE FOR THE PERSONAL USE OF A CONSUMER OR OTHER USES IN WHICH IT DOES NOT RECEIVE REMUNERATION TO (i) ENCODE VIDEO IN COMPLIANCE WITH THE AVC STANDARD ("AVC VIDEO") AND/OR (ii) DECODE AVC VIDEO THAT WAS ENCODED BY A CONSUMER ENGAGED IN A PERSONAL ACTIVITY AND/OR WAS OBTAINED FROM A VIDEO PROVIDER LICENSED TO PROVIDE AVC VIDEO. NO LICENSE IS GRANTED OR SHALL BE IMPLIED FOR ANY OTHER USE. ADDITIONAL INFORMATION MAY BE OBTAINED FROM MPEG LA, L.L.C. SEE [HTTP://WWW.MPEGLA.COM](http://www.mpegla.com)

### 2. MPEG-4 Visual

THIS PRODUCT IS LICENSED UNDER THE MPEG-4 VISUAL PATENT PORTFOLIO LICENSE FOR THE PERSONAL AND NON-COMMERCIAL USE OF A CONSUMER FOR (i) ENCODING VIDEO IN COMPLIANCE WITH THE MPEG-4 VISUAL STANDARD ("MPEG-4 VIDEO") AND/OR (ii) DECODING MPEG-4 VIDEO THAT WAS ENCODED BY A CONSUMER ENGAGED IN A PERSONAL AND NONCOMMERCIAL ACTIVITY AND/OR WAS OBTAINED FROM A VIDEO PROVIDER LICENSED BY MPEG LA TO PROVIDE MPEG-4 VIDEO. NO LICENSE IS GRANTED OR SHALL BE IMPLIED FOR ANY OTHER USE. ADDITIONAL INFORMATION INCLUDING THAT RELATING TO PROMOTIONAL, INTERNAL AND COMMERCIAL USES AND LICENSING MAY BE OBTAINED FROM MPEG LA, LLC. SEE [HTTP://WWW.MPEGLA.COM](http://www.mpegla.com)

# Nomi parti

## ■ Vista frontale

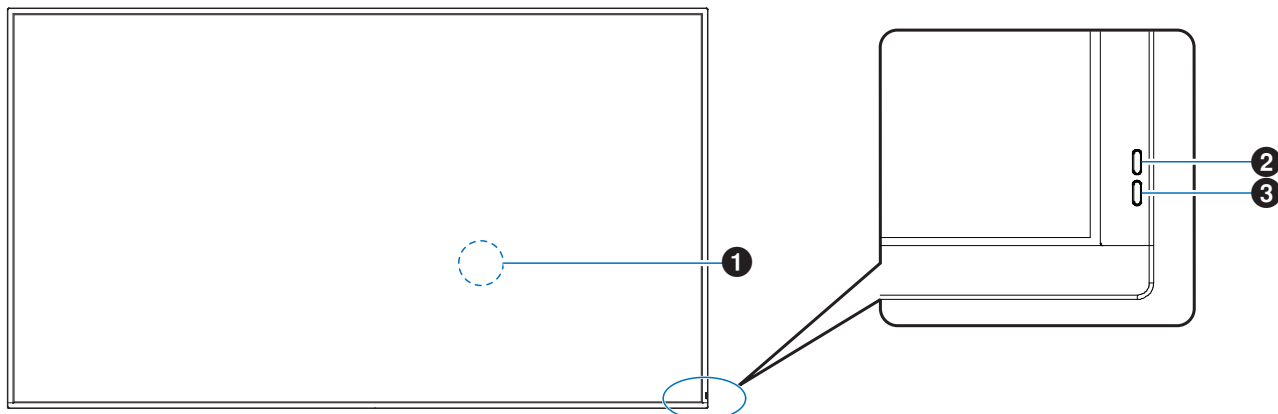

- ❶ Sensore telecomando (vedere [pagina 18](#))
- ❷ Sensore di luce ambientale (vedere [pagina 54](#))
- ❸ Spia di accensione (vedere [pagina 19](#))

**CONSIGLIO:** • Il sensore di luce ambientale rileva il livello di luce ambientale, consentendo al monitor di apportare regolazioni automatiche all'impostazione della retroilluminazione, garantendo un'esperienza visiva più confortevole. Non coprire questo sensore.

## ■ Vista posteriore

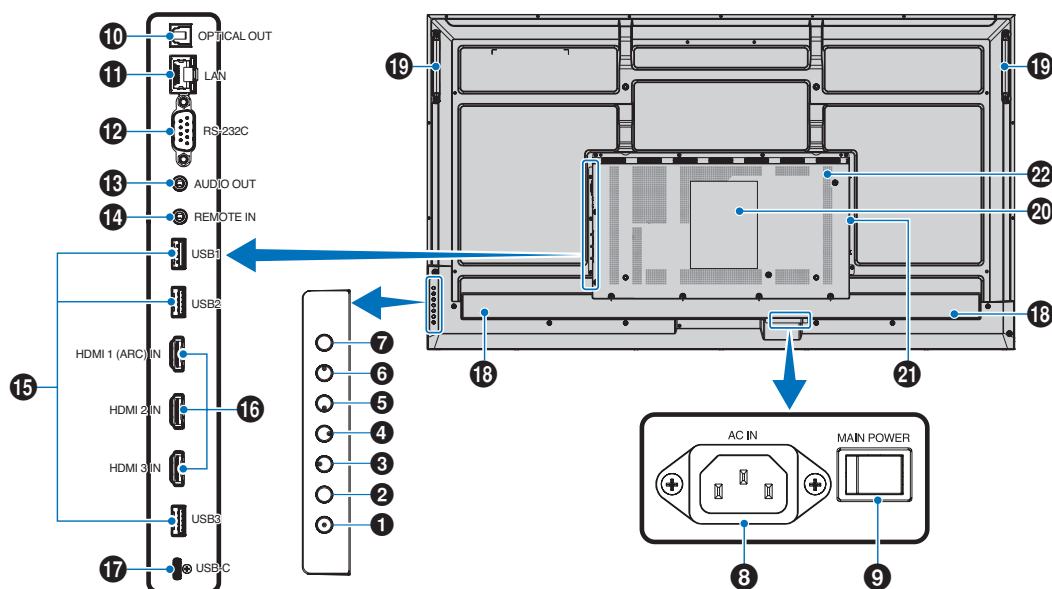

- ❶ Pulsante di accensione (vedere [pagina 19](#))
- ❷ Pulsante MENU/EXIT (vedere [pagina 14](#))
- ❸ Pulsante DESTRA\*1 (vedere [pagina 14](#))
- ❹ Pulsante SINISTRA\*1 (vedere [pagina 14](#))
- ❺ Pulsante GIÙ\*1 (vedere [pagina 14](#))
- ❻ Pulsante SU\*1 (vedere [pagina 14](#))
- ❼ Pulsante INPUT/SET (vedere [pagina 14](#))
- ❽ Terminale di ingresso CA (vedere [pagina 17](#))
- ❾ Interruttore di alimentazione principale (vedere [pagina 19](#))
- ❿ Terminale di uscita audio digitale (ottico) (vedere [pagina 15](#))
- ⓫ Terminale LAN (vedere [pagina 15](#))
- ⓬ Terminale di ingresso RS-232C (vedere [pagina 15](#))

- 13 Terminale di uscita AUDIO (vedere [pagina 15](#))
- 14 Terminale di ingresso REMOTE (vedere [pagina 15](#))
- 15 Porte USB (vedere [pagina 15](#))
- 16 Terminale di ingresso HDMI 1/2/3 (HDMI1 (ARC)/HDMI2/HDMI3) (vedere [pagina 16](#))
- 17 Porta USB Type-C (alimentazione 5 V/3 A) (vedere [pagina 16](#))

- 18 Altoparlante interno
- 19 Maniglia
- 20 Etichetta
- 21 Slot per adattatore wireless opzionale\*
- 22 Prese d'aria

\* Contattare il proprio fornitore per informazioni sulle condizioni.

### Funzioni dei pulsanti

**CONSIGLIO:** • OSD è l'abbreviazione di On-Screen Display.

#### 2 MENU/EXIT:

Consente di aprire il menu OSD quando è chiuso.

Nel menu OSD, funziona come pulsante indietro per tornare al menu OSD precedente.

Nel menu principale, funziona come pulsante di uscita per chiudere il menu OSD.

#### 3 DESTRA\*1:

Si sposta a destra nei menu di controllo OSD.

Aumenta le regolazioni per le singole impostazioni OSD.

Regola direttamente il VOLUME quando viene chiuso il menu OSD con ingresso HDMI/USB-C.

#### 4 SINISTRA\*1:

Si sposta a sinistra nei menu di controllo OSD.

riduce le regolazioni per le singole impostazioni OSD.

Regola direttamente il VOLUME quando viene chiuso il menu OSD con ingresso HDMI/USB-C.

#### 5 GIÙ\*1:

Si sposta in basso nei menu di controllo OSD.

#### 6 SU\*1:

Si sposta in alto nei menu di controllo OSD.

#### 7 INPUT/SET:

INPUT: Apre il menu INPUT quando il menu OSD è chiuso.

[HOME], [HDMI1], [HDMI2], [HDMI3], [USB-C].

I nomi di input vengono mostrati con il nome preimpostato di fabbrica.

SET: Seleziona o imposta la funzione evidenziata nel menu OSD.

\*1: Le funzioni DESTRA, SINISTRA, GIÙ e SU cambiano in base all'orientamento del monitor (orizzontale/verticale).

## ■ Telecomando



#### 1 Trasmettitore di segnale

#### 2 Pulsanti operativi (vedere [pagina 21](#))

# Collegamento di apparecchiature periferiche

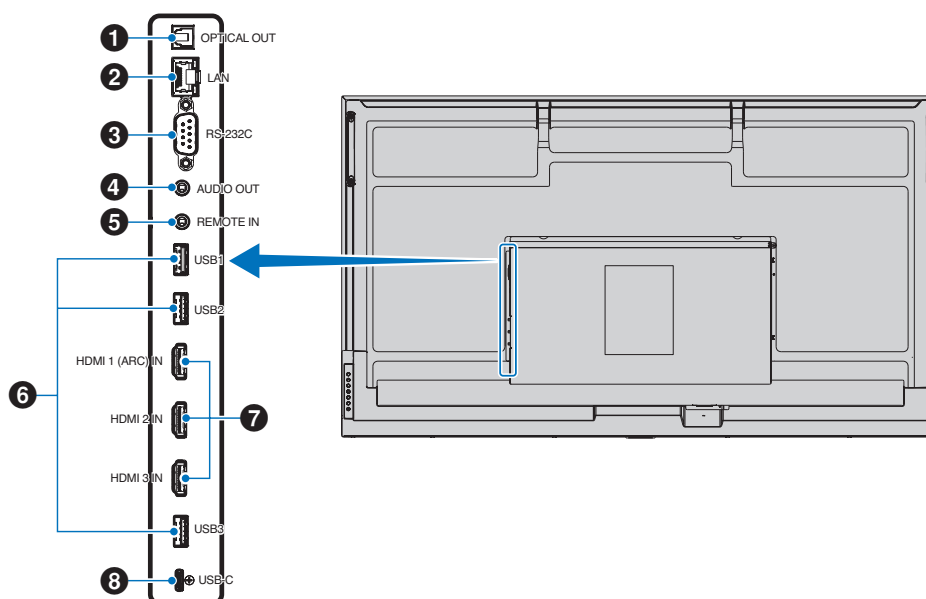

## 1 Terminale di uscita audio digitale (ottico).

Per il collegamento a un dispositivo audio dotato di terminale di ingresso audio digitale.

## 2 Terminale LAN (RJ-45)

Consente il collegamento alla LAN per gestire e controllare il monitor attraverso la rete.

## 3 Terminale di ingresso RS-232C (D-Sub a 9 pin)

Consente di collegare l'ingresso RS-232C dall'apparecchiatura esterna, ad esempio un computer, per controllare le funzioni RS-232C. Vedere [pagina 42](#).

## 4 Terminale di uscita AUDIO

Uscita del segnale audio da USB-C e HDMI a un dispositivo esterno (ricevitore stereo, amplificatore, ecc.).

**NOTA:** • Questo connettore non è un terminale per le cuffie.

## 5 Terminale di ingresso REMOTO

Utilizzare un'unità sensore opzionale collegandola al monitor.

**NOTA:** • Non utilizzare questo connettore a meno che non sia espressamente specificato.

**CONSIGLIO:** • Quando l'unità sensore opzionale è connessa, il sensore del telecomando del monitor è disattivato.

- Per il telecomando, utilizzare il telecomando incluso con questo monitor.

## 6 Porte USB

**USB1 (hub/0,5 A):** Porta downstream (USB tipo A).

**USB2 (hub/0,9 A):** Porta downstream (USB tipo A).

Connessione utilizzata da dispositivi USB esterni (come fotocamere, memorie flash, tastiere, ecc.).

Letto di unità flash USB da utilizzare con il lettore multimediale interno.

**USB3 (hub/0,9 A):** Porta downstream (USB tipo A) per un dispositivo collegato alla porta USB-C.

Un computer collegato alla porta USB-C può essere controllato dai dispositivi esterni tramite questa porta.

Questa connessione può essere utilizzata anche da dispositivi USB esterni (come fotocamere, memorie flash, tastiere, ecc.).

**NOTA:** • Assicurarsi che la forma e l'orientamento del connettore siano allineati correttamente quando si collega il dispositivo o il cavo USB.

- Non è consigliabile collegare/scollegare un'unità flash USB con il monitor già acceso. Per prevenire danni al monitor e la possibile corruzione dei file di dati del dispositivo collegato, l'interruttore di alimentazione principale del monitor deve essere spento prima di effettuare connessioni o disconnessioni.

**CONSIGLIO:** • Formattare un'unità flash USB nel formato FAT32. Fare riferimento al manuale dell'utente del computer o al file della Guida per istruzioni su come formattare un'unità flash USB.

- Se il monitor non riconosce un'unità flash USB collegata, verificare che la struttura di file sia FAT32.
- Non è garantito il funzionamento del monitor con tutti i dispositivi di archiviazione USB venduti in commercio.

**CONSIGLIO:** • Le cartelle di sistema Android potrebbero essere create automaticamente quando un'unità flash USB è collegata a USB1/USB2/USB3.

## **7 Terminale di ingresso HDMI 1/2/3 (HDMI1 (ARC)/HDMI2/HDMI3)**

Ingresso segnali HDMI.

Utilizzare un cavo HDMI con il logo HDMI.

Quando il segnale di ingresso è 4K, utilizzare un cavo HDMI ad alta velocità.

### **HDMI1(ARC):**

Supporta anche ARC (Audio Return Channel) per l'uscita audio.

ARC invia l'audio del monitor all'apparecchiatura audio dotata di connettore HDMI1 ARC.

- CONSIGLIO:** • Utilizzare il cavo HDMI con supporto incluso. L'apparecchiatura audio trasmetterà l'audio del monitor. L'apparecchiatura audio può essere controllata con il telecomando incluso.
- Alcuni cavi e dispositivi HDMI potrebbero non mostrare un'immagine correttamente a causa delle diverse specifiche HDMI.
  - Questo monitor supporta la codifica HDCP (protezione dei contenuti digitali a larghezza di banda elevata). HDCP è un sistema per impedire la copia illegale dei dati video inviati tramite un segnale digitale. Se non si riesce a visualizzare il materiale tramite gli ingressi digitali, ciò non significa necessariamente che il monitor non funzioni correttamente.
  - L'elenco dei segnali compatibili si trova su [pagina 50](#).

## **8 Porta USB Type-C (alimentazione 5 V/3 A)**

Controllare la forma dei connettori quando si collega un cavo USB. Quando si fornisce alimentazione tramite la porta USB Type-C, utilizzare un cavo USB che supporti 3 A.

È possibile collegare un dispositivo che supporti la modalità alternativa DisplayPort. Per fornire alimentazione ai dispositivi collegati è necessario supportare lo standard Power Delivery.

**NOTA:** • Non annodare il cavo USB. In caso contrario, potrebbe verificarsi un surriscaldamento o un incendio.

**CONSIGLIO:** • Non è garantito il funzionamento della funzione Power Delivery con tutti i dispositivi. Controllare il manuale dell'utente e le specifiche del dispositivo collegato per verificarne le capacità e i requisiti di alimentazione.

Per essere certi di agire in modo conforme alle normative EMC, utilizzare cavi schermati per il collegamento ai seguenti terminali: porta USB, porta USB Tipo C e terminale di output audio. Utilizzare cavi schermati con nucleo in ferrite per il collegamento ai seguenti terminali: Terminale di input HDMI, terminale di input RS-232C.

## **Collegamento di apparecchiature esterne**

- CONSIGLIO:** • Non collegare o scollegare i cavi durante l'accensione del monitor o di altre apparecchiature esterne, onde evitare la perdita dell'immagine del monitor.
- Non utilizzare un cavo attenuatore audio con resistore integrato. Se si utilizza un cavo audio con resistenza integrata, l'audio risulterà attenuato.

### **Prima di effettuare i collegamenti:**

- Spegnerne il dispositivo prima di collegarlo al monitor.
- Consultare il manuale dell'utente del dispositivo per conoscere i tipi di collegamento disponibili e le istruzioni relative al dispositivo.
- Si consiglia di spegnere l'alimentazione principale del monitor prima di collegare o scollegare un dispositivo di archiviazione USB onde evitare il danneggiamento dei dati.
- Se necessario, controllare se l'unità USB presenta dei virus.



# Collegamento del cavo di alimentazione in dotazione

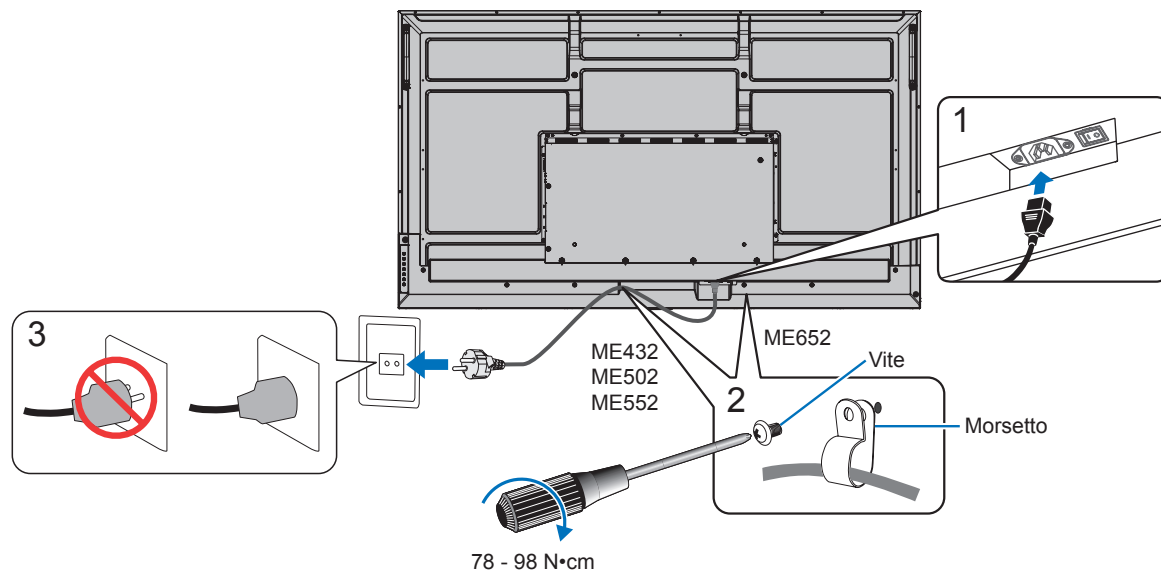

**NOTA:** • Assicurarsi che l'alimentazione fornita al monitor sia sufficiente. Fare riferimento alla sezione "Alimentazione" nelle specifiche (vedere "[Specifiche del prodotto](#)" a pagina 51).

## Montaggio (per il cliente)

Contattare il fornitore per un elenco di professionisti qualificati per eseguire l'installazione. Il montaggio a parete o a soffitto, così come la richiesta di intervento di un tecnico, sono responsabilità del cliente.

### Manutenzione

- Verificare periodicamente la presenza di viti allentate, spazi vuoti anomali, deformazioni o altri problemi che possono verificarsi nell'attrezzatura di montaggio. Nel caso in cui si rilevi un problema, rivolgersi a personale di assistenza qualificato.
- Controllare regolarmente se nella posizione di montaggio sono presenti segni di danni o usura che possono verificarsi nel tempo.

**NOTA:** • Se si utilizza una cover di vetro o acrilico per proteggere la superficie del pannello dell'unità principale, il pannello è sigillato e la temperatura interna aumenta.

- Ridurre la luminosità del monitor per evitare che la temperatura interna aumenti. Se il monitor è collegato a un computer, utilizzare la funzione di gestione dell'alimentazione del computer per controllare lo spegnimento automatico del monitor.

# Preparazione del telecomando

## ■ Posizionare le batterie nel telecomando

Il telecomando è alimentato da due batterie AAA da 1,5 V.

Per installare o sostituire le batterie:

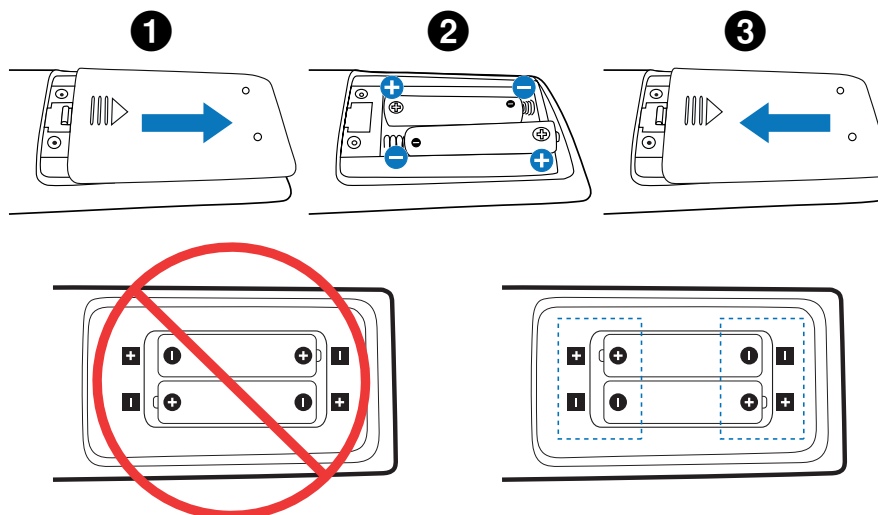

- NOTA:**
- Se non si intende utilizzare il telecomando per lunghi periodi, rimuovere le batterie.
  - Utilizzare solo batterie al manganese o alcalina.

## ■ Campo operativo per il telecomando

Durante l'uso dei pulsanti, puntare la parte superiore del telecomando verso il sensore del telecomando sul monitor.

Utilizzare il telecomando entro una distanza di circa 7 m dal sensore del telecomando, oppure a un'angolazione orizzontale e verticale non superiore a 30° e restando entro una distanza massima di circa 3,5 m.

- CONSIGLIO:**
- Il sistema del telecomando potrebbe non funzionare se la luce del sole o una forte illuminazione colpisce direttamente il sensore del telecomando, oppure se è presente un oggetto sul percorso.

### Precauzioni per l'uso del telecomando

- Non sottoporlo a urti violenti.
- Evitare che il telecomando venga bagnato da acqua o altri liquidi. Se il telecomando si bagna, asciugarlo immediatamente.
- Evitare l'esposizione a calore e vapore.
- Non aprire il telecomando, se non per inserire le batterie.

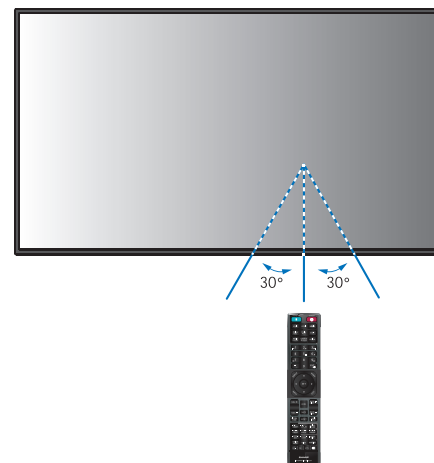

# Accensione/spegnimento

L'interruttore di alimentazione principale deve essere in posizione ON per poter accendere il monitor utilizzando il pulsante di accensione sul telecomando o sul pannello di controllo.

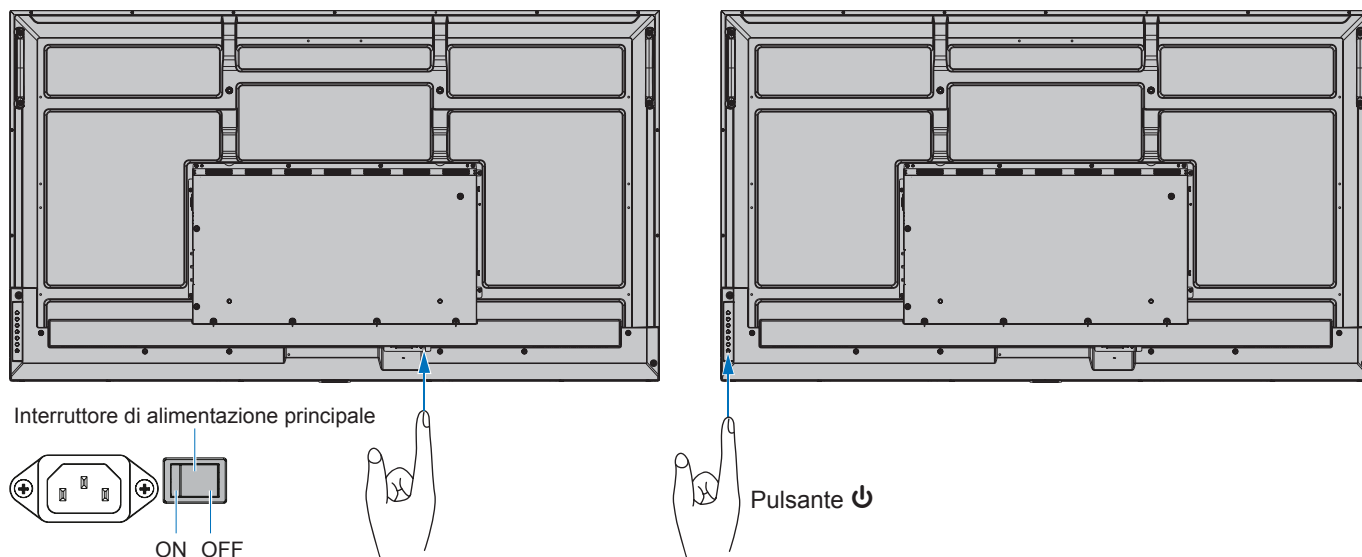

## Operazioni dopo la prima accensione

Quando si accende l'unità per la prima volta, viene visualizzata la schermata delle impostazioni iniziali. Spostare il cursore su [Avvia] utilizzando i pulsanti ▲/▼ sul telecomando e premere il pulsante SET per avviare. Configurare le impostazioni iniziali, come l'impostazione della lingua, della data e dell'ora, ecc.

## Accensione e spegnimento

Premere il pulsante  nel pannello di controllo o il pulsante di accensione sul telecomando per accendere il monitor.

Il LED di alimentazione del monitor indica lo stato attuale del monitor. Consultare la seguente tabella per informazioni sulla spia di accensione.

Stato della spia di accensione e schema di illuminazione	Condizione	Ripristino
Blu fisso	Normale	
Verde lampeggiante* <sup>1</sup>	In una qualsiasi delle condizioni sotto indicate, il monitor non ha rilevato alcun segnale di ingresso nel periodo impostato: <ul style="list-style-type: none"><li>• Il collegamento di un cavo alla porta USB Type-C e [ALIMENTAZIONE USB] è impostato su [Auto].</li><li>• [ALIMENTAZIONE USB] è impostato su [On].</li><li>• [Cambio ingresso automatico] è impostato su un'impostazione diversa da [Non Azion].</li><li>• [Avvio Rapido] è abilitato.</li><li>• In [Impost Blocco], [Tasto] o [Tasto E IR] è impostato su [Seleziona] e [All Lock] o [Custom Lock] è impostato su [Modalità].</li></ul>	<ol style="list-style-type: none"><li>1. Accendere il monitor utilizzando il telecomando o il pulsante del monitor.</li><li>2. Inviare un segnale in ingresso AV al monitor.</li></ol>

\*<sup>1</sup>: L'impostazione dell'orario per il risparmio energetico automatico è disponibile in [Imp Risparmio Energ] (vedere [pagina 61](#)).

\*<sup>2</sup>: [Modalità] in [Imp Risparmio Energ] è impostato su [Normale].

Stato della spia di accensione e schema di illuminazione	Condizione	Ripristino
Arancione fisso	Il monitor non ha rilevato alcun segnale di ingresso AV nel periodo impostato (con ingresso segnale di rete).	1. Accendere il monitor utilizzando il telecomando o il pulsante del monitor.
Arancione lampeggiante	Il monitor non ha rilevato alcun segnale di ingresso AV nel periodo impostato (nessun ingresso segnale di rete).	2. Inviare un segnale in ingresso AV al monitor.* <sup>2</sup> 3. Scollegare e ricollegare un cavo di segnale.
Rosso fisso	Spegnere il monitor con il telecomando o il pulsante sul monitor.	Accendere il monitor con il telecomando o il pulsante sul monitor.

\*1: L'impostazione dell'orario per il risparmio energetico automatico è disponibile in [Imp Risparmio Energ] (vedere [pagina 61](#)).

\*2: [Modalità] in [Imp Risparmio Energ] è impostato su [Normale].

- CONSIGLIO:**
- La spia di accensione blu, che segnala che il monitor è acceso e funziona normalmente, può essere disattivata nelle opzioni del menu OSD del monitor. Vedere [pagina 63](#).
  - L'indicatore si illumina in giallo quando la funzione [Programma] è abilitata.
  - Quando l'interruttore di alimentazione principale viene spento mentre è in stato di standby, il monitor sarà in modalità standby con un LED blu lampeggiante quando viene riacceso.

**NOTA:** • Se l'indicatore lampeggia in rosso alternando lampeggi lunghi e corti, potrebbe essersi verificato un errore particolare. Contattare il fornitore.

L'impostazione controluce utilizzata per questo monitor ha una durata limitata e la relativa luminosità diminuisce con il tempo di utilizzo.

Inoltre, se la stessa immagine fissa viene mostrata per un tempo lungo, può verificarsi la "persistenza" dell'immagine. La "Persistenza dell'immagine" è un fenomeno in cui l'immagine di un LCD rimane visibile una volta spento il dispositivo.

La "Persistenza dell'immagine" viene gradualmente eliminata cambiando lo schermo.

Per evitare una durata più breve del monitor, tenere presente quanto segue:

- Spegnere l'interruttore principale del monitor quando non in uso.
- Utilizzare il pulsante  sull'unità principale o il pulsante STANDBY sul telecomando per attivare sull'unità la modalità standby.
- Utilizzare [Imp Risparmio Energ] nel menu OSD [Proteggi]. Quando non c'è segnale in ingresso, il monitor passa automaticamente alla modalità di risparmio energetico.
- Utilizzare [Programma] nel menu OSD per controllare automaticamente gli stati di accensione e standby del monitor come richiesto. Quando si utilizza la funzione di programmazione, impostare [Data e ora] nel menu OSD [Sistema].

## Utilizzo della Gestione di risparmio energia

Questa funzione riduce il consumo energetico del monitor quando non è in uso.

Quando è collegato a un computer, il consumo energetico del monitor si riduce automaticamente se la tastiera o il mouse non vengono utilizzati per il tempo configurato nelle impostazioni di risparmio energetico del computer. Per ulteriori informazioni, consultare il manuale dell'utente del computer.

Quando il monitor è collegato a una sorgente AV, come un lettore Blu-ray, DVD o video in streaming, il suo consumo energetico si riduce automaticamente dopo che è trascorso un certo periodo di tempo da quando il monitor ha riconosciuto "nessun segnale in ingresso". Questa opzione viene attivata o disattivata nelle impostazioni [Risparmio Energia] nel menu [Imp Risparmio Energ] dell'OSD. Vedere [pagina 61](#).

- CONSIGLIO:**
- A seconda del computer e della scheda video in uso, questa funzione potrebbe non essere operativa.
  - Dopo la perdita del segnale video, il monitor si spegne automaticamente dopo un periodo di tempo preimpostato. Fare riferimento a [Impost Ora] in [Imp Risparmio Energ] [pagina 61](#).
  - È possibile creare programmi per l'accensione o la sospensione del monitor in orari specifici. Vedere [pagina 35](#).
  - Fare riferimento a [Risparmio Energia] in [Imp Risparmio Energ] per la funzione di gestione dell'energia.

# Funzionamento di base

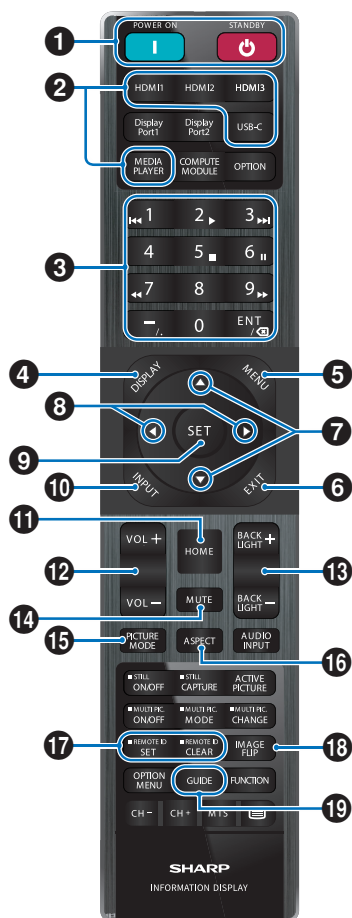

- CONSIGLIO:**
- I pulsanti privi di spiegazione non sono utilizzati con il modello del monitor in uso.
  - Alcuni pulsanti del telecomando vengono utilizzati per il CEC (Consumer Electronics Control). Vedere [pagina 57](#).

## 1 Pulsanti POWER ON e STANDBY

POWER ON consente di riattivare il monitor dalla modalità a basso consumo.

STANDBY porta il monitor nella modalità a basso consumo. Vedere [pagina 19](#).

## 2 Pulsanti di INPUT DIRETTO

L'input cambia immediatamente in base al nome del pulsante.

I nomi dei pulsanti riflettono il nome preimpostato di fabbrica per l'input.

## 3 TASTIERINO

Premere i pulsanti per impostare e modificare le password, l'indirizzo IP, il canale e impostare l'ID REMOTO. Vedere [pagina 40](#).

Alcuni pulsanti vengono utilizzati per la funzione CEC e MediaPlayer ("MediaPlayer" su [pagina 30](#)).

Il pulsante - (trattino) ha lo stesso significato di "." (punto).  
Il pulsante ENT funziona come backspace.

## 4 Pulsante DISPLAY

Consente di mostrare/nascondere il menu OSD delle informazioni.

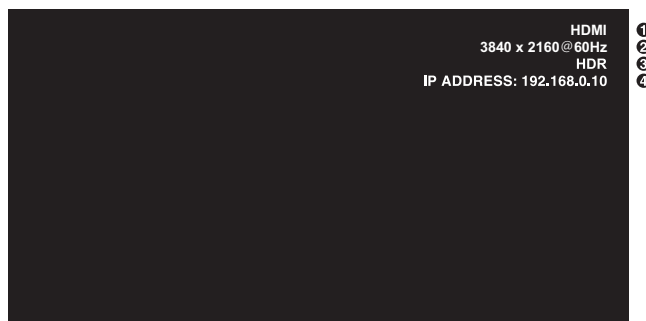

- 1 Nome input
- 2 Informazioni sul segnale di ingresso
- 3 Informazioni HDR
- 4 Info comunicazioni\*

\* Mostra quando è selezionato [Informazioni sulla comunicazione].  
Verde: Connesso a LAN.  
Rosso: Non connesso a LAN.

Sblocca i pulsanti del telecomando se sono stati bloccati in [Impost Blocco] nel menu [Proteggi].

Tenere premuto il pulsante DISPLAY per più di cinque secondi per sbloccare il telecomando. Vedere [pagina 38](#).

## 5 Pulsante MENU

Consente di aprire e chiudere il menu OSD. Vedere [pagina 24](#).

## 6 Pulsante EXIT

Nel menu OSD, funziona come pulsante indietro per tornare al menu OSD precedente.

Nel menu principale, funziona come pulsante di uscita per chiudere il menu OSD.

## 7 Pulsante ▲/▼ (su/giù)

Funzionano come pulsanti di navigazione per spostare l'area evidenziata verso l'alto o verso il basso.

## 8 Pulsante ◀/▶ (sinistra/destra)

Funzionano come pulsanti di navigazione per spostare l'area evidenziata a sinistra o a destra.

Consente di aumentare o diminuire il livello di regolazione all'interno dell'impostazione del menu OSD selezionata.

## 9 Pulsante SET

Quando il menu OSD è aperto, questo pulsante consente di confermare la selezione effettuata.

### 10 Pulsante INPUT

Apri e chiude il menu INPUT.

I nomi degli input riflettono il nome preimpostato di fabbrica per l'input a meno che non siano manualmente rinominati nel menu OSD.

### 11 Pulsante HOME

Pulsante della schermata principale del sistema.

### 12 Pulsante VOLUME +/-

Consente di aumentare o diminuire il livello dell'uscita audio.

### 13 Pulsante BACKLIGHT +/-

Regola la luminosità generale dell'immagine e dello sfondo.

### 14 Pulsante MUTE

Consente di silenziare uscita audio e video del monitor.

Premere di nuovo per riattivare l'audio dell'uscita audio e video del monitor. Vedere "Impostazione Muto" a pagina 63 per i dettagli.

### 15 Pulsante PICTURE MODE

Passa attraverso le Modalità Immagine [Native], [Retail], [Conferencing], [Highbright], [Transportation] e [Custom]. Vedere pagina 53.

MOD. IMMAGINE	SCOPO
Native	Impostazione standard.
Retail	Colori luminosi e vivaci, ideale per pubblicità e branding.
Conferencing	Temperatura di colore più bassa e ottimizzata per la carnagione umana naturale.
Highbright	Massima luminosità controluce con temperatura colore più alta per ambienti più luminosi.
Transportation	Massima luminosità controluce con alto contrasto per leggere il testo in tutte le condizioni.
Custom	Impostazione personalizzata.

**CONSIGLIO:** • La modifica di una qualsiasi delle impostazioni di [Modalità Immagine] nel menu OSD modificherà le impostazioni solo per l'ingresso corrente.

### 16 Pulsante ASPECT

Scorre le proporzioni dell'immagine [Normale], [Intero], [Espandi], [1:1] e [Zoom]. Vedere pagina 23.

### 17 Pulsante ID REMOTO

Consente di attivare la funzione ID REMOTO. Vedere pagina 40.

### 18 Pulsante CAPOVOL IMMAG

Ruota il menu OSD e l'immagine quando [HOME] è il segnale di input selezionato. Passa attraverso le modalità di capovolgimento dell'immagine [Orizzontale], [Verticale] e [Rot 180°]. Vedere pagina 65.

### 19 Pulsante GUIDA

Apri le informazioni sul monitor. Vedere "Informazioni Monitor" a pagina 65.

## ■ Impostazione del rapporto di formato

Premere il pulsante ASPETTO sul telecomando per spostarsi tra le opzioni disponibili per il segnale di ingresso corrente.

[Normale] → [Intero] → [Espandi] → [1:1] → [Zoom]



Rapporto di formato dell'immagine	Visualizzazione inalterata*3	Selezione consigliata per il rapporto di formato*3	Descrizione
4:3		[Normale]	Riproduce il rapporto di formato inviato dalla sorgente.
Squeeze		[Intero]	Consente di riempire l'intero schermo.
Letterbox		[Espandi]	Espande un segnale letterbox 16:9 per riempire l'intero schermo.

\*3: Le aree grigie indicano le parti non utilizzate dello schermo.

[1:1]: Mostra l'immagine nel rapporto di formato 1 pixel per 1 pixel.

[Zoom]: La funzione di zoom aumenta le dimensioni dell'immagine, espandendo l'immagine oltre l'area attiva dello schermo. Le parti dell'immagine esterne all'area attiva dello schermo non vengono visualizzate.

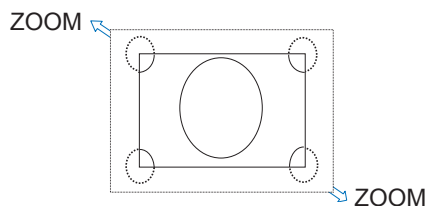

# Schermata del menu

## Informazioni sulla schermata iniziale

Questa schermata viene visualizzata quando viene premuto il pulsante HOME sul telecomando.

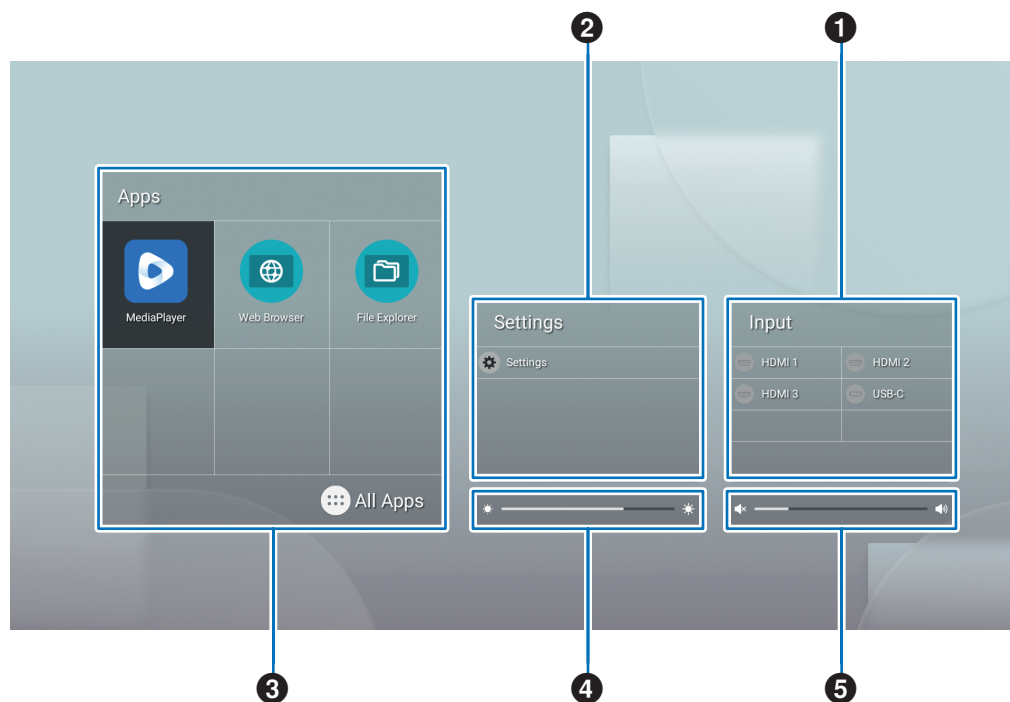

**1** Cambia la modalità di ingresso.

Modalità di ingresso	Video	Audio
HOME	HOME	HOME
HDMI1	Terminale di ingresso HDMI1	Terminale di ingresso HDMI1
HDMI2	Terminale di ingresso HDMI2	Terminale di ingresso HDMI2
HDMI3	Terminale di ingresso HDMI3	Terminale di ingresso HDMI3
USB-C	Porta USB Type C	Porta USB Type C

L'icona di un terminale non connesso verrà disattivata.

**2** Apre il menu OSD selezionato per apportare modifiche a varie impostazioni.

 Apre il menu "Impostazioni comuni" (vedere [pagina 53](#)) e il menu "Impostazioni amministratore" (vedere [pagina 56](#)).

In questo modo si accede alle impostazioni dell'immagine e dell'audio.

**CONSIGLIO:** • Non spegnere l'interruttore principale mentre il menu è aperto per evitare di annullare le modifiche alle impostazioni.

**1. Nella schermata iniziale, selezionare [Impostazioni] e premere il pulsante SET sul telecomando.**

**2. Selezionare una voce di menu, quindi regolare le impostazioni secondo necessità (vedere [pagina 53](#)).**

**3. Una volta terminata la modifica delle impostazioni, chiudere il menu [Impostazioni comuni] premendo il pulsante EXIT sul telecomando.**

**CONSIGLIO:** • Quando si preme il pulsante MENU sul telecomando, il menu [Impostazioni comuni] potrebbe aprirsi sulla schermata principale. Chiudere il menu [Impostazioni comuni] premendo il pulsante EXIT sul telecomando per utilizzare il menu dell'applicazione.





Apri il menu "Impostazioni amministratore" (vedere [pagina 56](#)).

Questo menu consente di accedere alle impostazioni delle funzionalità avanzate.

**CONSIGLIO:** • Non spegnere l'interruttore principale mentre il menu è aperto per evitare di annullare le modifiche alle impostazioni.

1. Nella schermata iniziale, selezionare [Impostazioni amministratore] e premere il pulsante SET sul telecomando.
2. Selezionare una voce di menu e configurare le impostazioni secondo necessità (vedere [pagina 56](#)).
3. Una volta terminata la modifica delle impostazioni, chiudere il menu [Impostazioni amministratore] premendo il pulsante EXIT sul telecomando.

**CONSIGLIO:** • Quando si preme il pulsante MENU sul telecomando, il menu [Impostazioni comuni] potrebbe aprirsi sulla schermata principale. L'opzione [Menu Impostazioni] consente di accedere alle [Impostazioni amministratore]. Chiudere il menu [Impostazioni comuni] premendo il pulsante EXIT sul telecomando per utilizzare il menu dell'applicazione.

**3** Apri l'app selezionata.



Avviare [MediaPlayer] (vedere [pagina 30](#)).



Avviare [Browser Web] (vedere [pagina 28](#)).



Avviare [Esplora file] (vedere [pagina 26](#)).



Mostra l'elenco delle applicazioni.



Mostra [Updater] (vedere [pagina 29](#)).

**CONSIGLIO:** • Quando viene visualizzata una schermata di conferma per consentire l'accesso al primo avvio dell'applicazione, selezionare [Consenti].

**4** Regola la retroilluminazione.

**5** Regola il volume.

# Applicazione - Esplora file

Gestisce i file e le cartelle nella memoria interna e nell'unità flash USB collegata al monitor.

Nella schermata iniziale, selezionare [Esplora file] e premere il pulsante SET sul telecomando.

**CONSIGLIO:** • Per facilità d'uso mentre si seguono le istruzioni presenti in questa sezione, collegare e utilizzare un mouse e una tastiera.

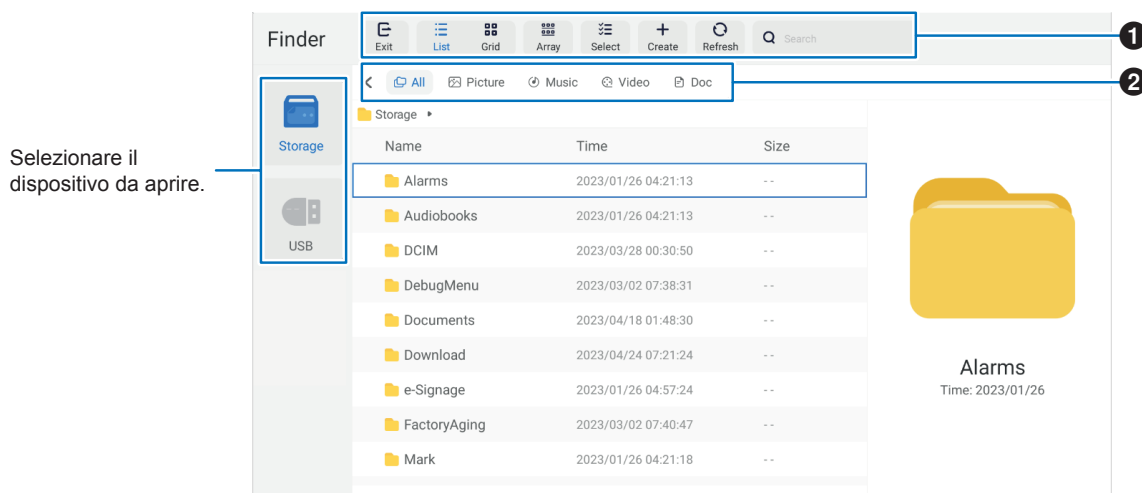

## 1 Uscita

Chiude l'applicazione [Esplora file].

### Elenco/Griglia

Imposta il layout di visualizzazione di file e cartelle, le opzioni sono: stile elenco o stile griglia icone.

### Mario

Ordina file e cartelle per tipo, le opzioni sono: Nome/Tipo/Dimensione/Data.

### Selezione

Caselle di controllo per la selezione di file e cartelle.

### Crea

Crea una nuova cartella.

### Aggiorna

Aggiorna l'elenco di file e cartelle.

### Cerca

Campo di input e pulsante per la ricerca di nomi di file e cartelle.

## 2 Tutti

Mostra tutti i file e le cartelle.

### Immagine

Mostra i file di immagini fisse.

### Musica

Mostra i file audio.

### Video

Mostra i file video.

### Documento

Mostra i file di documenti.

## ■ Creazione di una nuova cartella

1. Selezionare [Crea].

2. Immettere il nome della cartella utilizzando la tastiera su schermo o una tastiera collegata.

3. Selezionare [OK].

## ■ Operazioni di Copia/Taglia/Incolla su file e cartelle selezionati

1. Selezionare [Elenco] o [Griglia] per mostrare file e cartelle. Quindi premere il pulsante SET sul telecomando in [Seleziona].
2. Spostare il cursore sui file o sulle cartelle che si desidera copiare o tagliare, quindi selezionare la casella.
3. Selezionare [Copia] o [Taglia] e premere il pulsante SET sul telecomando.
4. Visualizzare la directory che si desidera incollare e spostare il cursore. Quindi selezionare [Incolla] e premere il pulsante SET sul telecomando.

## ■ Eliminazione di file e cartelle

1. Selezionare [Elenco] o [Griglia] per mostrare file e cartelle. Quindi premere il pulsante SET sul telecomando in [Seleziona].
2. Spostare il cursore sui file o sulle cartelle che si desidera eliminare, quindi selezionare la casella.
3. Selezionare [Elimina] e premere il pulsante SET sul telecomando.
4. Viene visualizzata la finestra di conferma. Selezionare quindi [OK] e premere il pulsante SET sul telecomando.

## ■ Ridenominazione di file e cartelle

1. Selezionare [Elenco] o [Griglia] per mostrare file e cartelle. Quindi premere il pulsante SET sul telecomando in [Seleziona].
2. Spostare il cursore sui file o sulle cartelle che si desidera rinominare, quindi selezionare la casella.
3. Selezionare [Rinomina] e premere il pulsante SET sul telecomando.
4. Immettere un nuovo nome utilizzando la tastiera su schermo o la tastiera collegata. Selezionare quindi [OK] e premere il pulsante SET sul telecomando.

## ■ Chiudere la finestra [Esplora file].

Selezionare [Esci] sullo schermo per uscire dall'applicazione [Esplora file] e chiudere la finestra.

# Applicazione - Browser Web

1. Nella schermata iniziale, selezionare [Browser Web] e premere il pulsante SET sul telecomando.

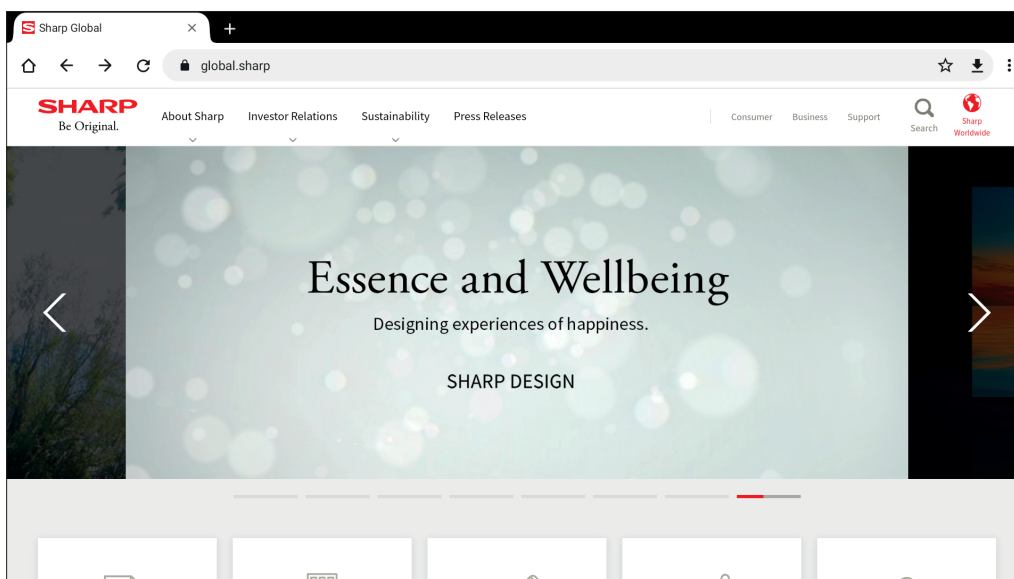

## Uscita

Premere il pulsante EXIT sul telecomando per chiudere il browser web.

**CONSIGLIO:**

- Il “mouse virtuale” apparirà sullo schermo quando si preme il pulsante MENU sul telecomando per 3 secondi o più. Per spostare il mouse virtuale, utilizzare i pulsanti ▲/▼/◀/▶ sul telecomando. Per selezionare le opzioni, premere il pulsante SET sul telecomando.

- Se viene visualizzato un sito Web di grandi dimensioni, il browser Web potrebbe chiudersi automaticamente.
- Se l'applicazione non funziona correttamente, assicurarsi che la data e l'ora siano impostate correttamente.

**NOTA:**

- Prestare la dovuta attenzione durante la navigazione nei siti Web.

In un sito Web dannoso, i contenuti immessi potrebbero essere rubati e potrebbero essere scaricate applicazioni fraudolente.

Se viene installata un'applicazione fraudolenta, ciò potrebbe causare un'infezione da virus o il furto di dettagli di comunicazione.

- Assicurarsi di disconnettersi da un sito Web utilizzato effettuando l'accesso.

Se si rimane connesso, le informazioni personali come l'ID potrebbero essere acquisite da una terza persona.

# Applicazione - Updater

Aggiorna le applicazioni installate in fabbrica in APPLICATION. (È necessario un ambiente di rete che consenta l'accesso a Internet).

Nella schermata iniziale, selezionare [Tutte le app], quindi selezionare [Updater] premendo il pulsante SET sul telecomando. Viene visualizzata la schermata [Assicurazione relativa alla legge sull'esportazione]. Selezionare [OK] e premere il pulsante SET sul telecomando.

Per utilizzare il software distribuito da [Updater], è necessario accettare la schermata [Assicurazione relativa alla legge sull'esportazione].

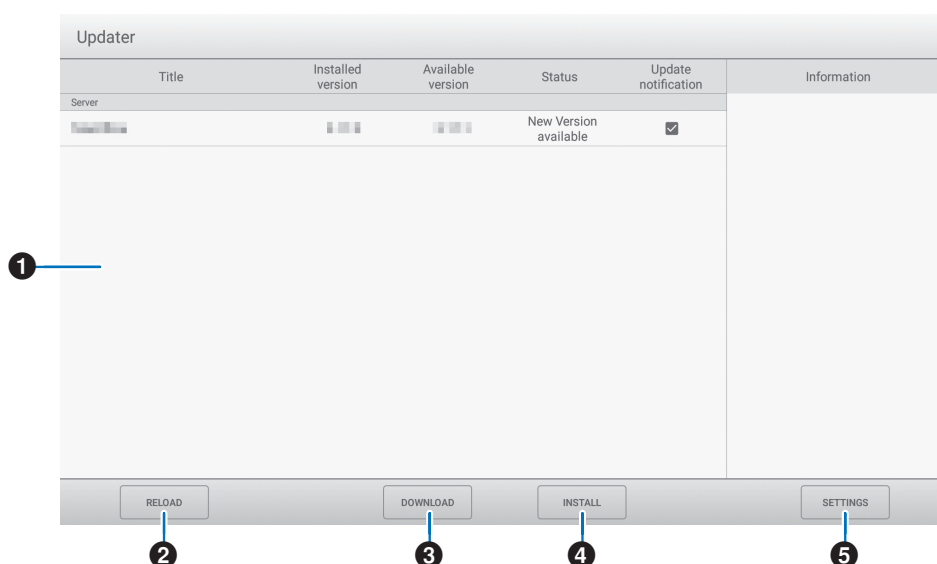

## 1 Area informazioni

Mostra informazioni sul software già scaricato e sul software che può essere scaricato.

Notifica di aggiornamento: viene visualizzata quando l'opzione [Notifica nuove versioni] è impostata su [Attivata].

L'aggiornamento del software non controllato non verrà notificato.

## 2 RICARICA

Aggiorna le informazioni nell'area informazioni.

## 3 DOWNLOAD

Scarica il software selezionato.

## 4 INSTALLA

Installa il software selezionato.

## 5 IMPOSTAZIONI

Configura le impostazioni per Updater.

- Nascondi elementi aggiornati..... Imposta se nascondere o meno i software aggiornati nell'area informazioni.
- Notifica nuove versioni..... Imposta se visualizzare o meno un messaggio se esiste un software aggiornato.
- Installazione pianificata..... Imposta se aggiornare automaticamente o meno il software.
- Giorno installazione programmata ..... Quando l'opzione [Installazione pianificata] è impostata su [Attivata], impostare il giorno della settimana in cui aggiornare automaticamente il software.
- Ora di registrazione programmata ..... Quando l'opzione [Installazione pianificata] è impostata su [Attivata], impostare l'ora in cui aggiornare automaticamente il software.
- Proxy..... Imposta se utilizzare o meno questo monitor in un ambiente proxy.
- Configuración del Proxy..... Quando l'opzione [Proxy] è attivata, impostare il nome host, la porta, il nome utente e la password del proxy.
- Informazioni su Updater..... Mostra le informazioni sull'applicazione.
- Reset..... Inizializza [IMPOSTAZIONI].

# Application - MediaPlayer

MediaPlayer è un'applicazione per la riproduzione di playlist composte da più file immagine/video/audio.

Selezionare [MediaPlayer] nella schermata iniziale e premere il pulsante SET sul telecomando.

## Schermata superiore di MediaPlayer

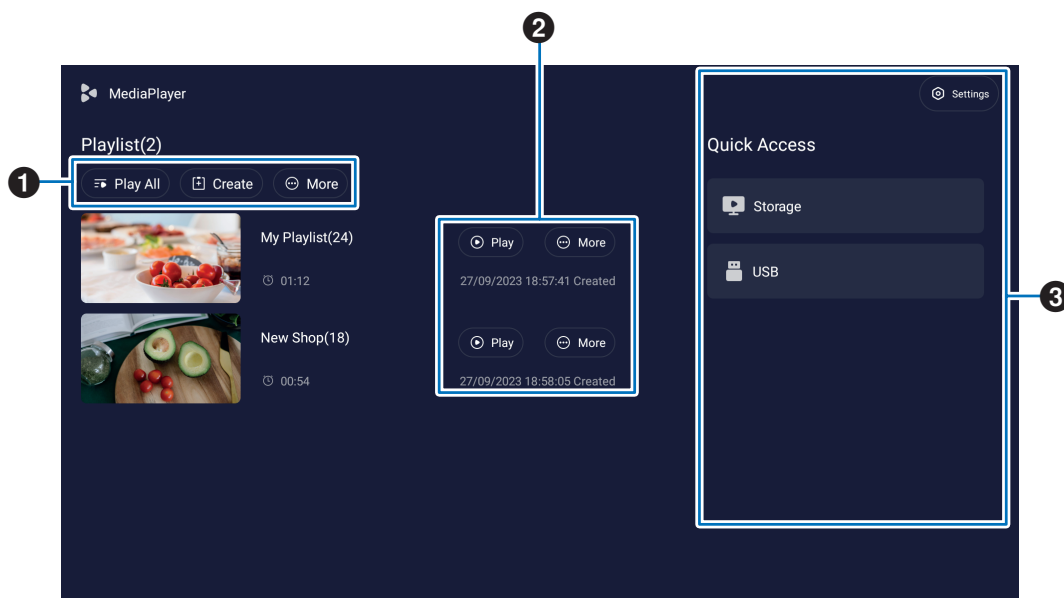

### 1 Riproduci tutto

Riproduce ripetutamente tutte le playlist dall'alto verso il basso.

#### Crea

Crea una nuova playlist.

#### Altro

Apri un menu aggiuntivo, ad esempio [Elimina tutte le playlist].

### 2 Riproduci

Riproduce la playlist mostrata sul lato sinistro.

#### Altro

Mostra menu aggiuntivi:

- Inserisci i dettagli .....Mostra il menu dei dettagli. Vedere [pagina 32](#).
- Elimina .....Elimina la playlist.
- Rinomina.....Cambia il nome della playlist.
- Verso l'alto/Verso il basso.....Sposta la posizione della playlist selezionata nell'elenco.
- Esporta verso USB .....Copia la playlist selezionata nella cartella denominata "MediaPlayList" su un dispositivo di archiviazione USB per importare il file su altri monitor.

**CONSIGLIO:** • I file nella cartella "MediaPlayList" verranno sovrascritti.

### 3 Impostazioni

Configura le impostazioni di MediaPlayer. Vedere [pagina 32](#).

#### Memoria

Mostra un dispositivo connesso. Vedere [pagina 33](#).

## ■ Creazione di una playlist

1. Selezionare [Crea]. Se non è presente alcuna playlist, selezionare [Crea playlist] e premere il pulsante SET sul telecomando.
2. Immettere il nome di una playlist utilizzando la tastiera su schermo o una tastiera collegata.
3. Selezionare [Aggiungi i file] nella schermata [Dettagli della playlist] e premere il pulsante SET sul telecomando.
4. Premere il pulsante SET sul telecomando in corrispondenza di [Seleziona], quindi spostare il cursore sul file che si desidera aggiungere alla playlist. Premere il pulsante SET sul telecomando.
5. Selezionare [Conferma] e premere il pulsante SET sul telecomando.

## ■ Riproduzione di playlist

- Per riprodurre tutte le playlist, selezionare [Riproduci tutto].  
Per riprodurre le playlist selezionate, spostare il cursore sulla playlist desiderata.  
Premere il pulsante SET sul telecomando.
- Per interrompere la riproduzione e chiudere la schermata "Dettagli della playlist", premere il pulsante EXIT sul telecomando.

## ■ Schermata di riproduzione

Viene mostrata a schermo intero. Premere il pulsante SET sul telecomando durante la riproduzione, i pulsanti di controllo vengono visualizzati nella parte inferiore dello schermo. Per interrompere la riproduzione, premere il pulsante EXIT sul telecomando.



Mostra l'elenco dei file e seleziona il file da riprodurre.



Imposta un'immagine fissa come sfondo del monitor (solo per la riproduzione di file di immagini fisse).



/ pulsante 7 sul telecomando..... Torna indietro di 5 secondi (solo per la riproduzione di file video/audio).



/ pulsante 1 sul telecomando..... Riproduce il file precedente.



/ pulsante 2 sul telecomando..... Riproduce il file selezionato.



/ pulsante 6 sul telecomando..... Mette in pausa la riproduzione.



/ pulsante 3 sul telecomando..... Riproduce il file successivo.



/ pulsante 9 sul telecomando..... Avanza di 5 secondi (solo per la riproduzione di file video/audio).



Cambia lo schema di ripetizione.



Nessuna ripetizione.



Ripete la playlist.



Ripete il file in riproduzione.

## ■Modifica delle playlist nella schermata Dettagli della playlist

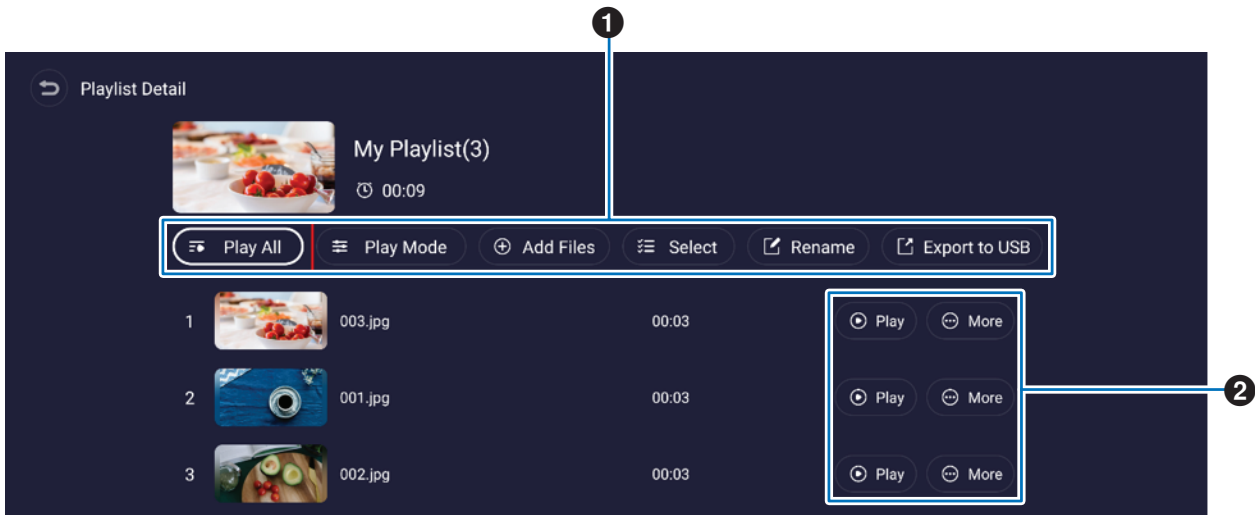

- 1 Riproduci tutto**.....Riproduce tutti i file dall'alto verso il basso.  
**Modalità di riproduzione** ....Consente di configurare le impostazioni di ripetizione della riproduzione e l'intervallo per i file di immagini fisse.  
**Aggiungi file**.....Aggiunge i file alla playlist.  
**Seleziona**.....Consente di selezionare ed eliminare i file nella playlist.  
**Rinomina**.....Cambia il nome della playlist.  
**Esporta verso USB** .....Copia la playlist su un'unità flash USB.  
**CONSIGLIO:** • Qualsiasi contenuto esistente nella cartella "MediaPlayList" verrà sovrascritto.  
 • La copia dei file tra un'unità flash USB e la memoria interna potrebbe richiedere del tempo.  
 Non spegnere l'interruttore principale né lasciare che il monitor entri in modalità standby durante la copia dei file.  
 Controllare le impostazioni per [Programma di spegnimento] e [Niente disattiv.] per garantire che l'alimentazione non si spenga automaticamente.
- 2 Riproduci**.....Riproduce i file nella playlist.  
**Altro** .....Cambia la posizione della playlist verso l'alto o verso il basso. Rimuove un file dalla playlist.

## ■Impostazioni MediaPlayer

Imposta le opzioni di riproduzione automatica e pianificazione per MediaPlayer.

- Riproduzione automatica USB**.....Abilita la copia automatica di tutti i file presenti sull'unità flash USB nella memoria interna e la riproduzione quando viene inserita un'unità flash USB.  
**CONSIGLIO:** • Copia automaticamente i file nella cartella "MediaPlayList" sull'unità flash USB come nuova playlist e li riproduce quando viene inserita un'unità flash USB. Questa funzione non può essere modificata.  
 • La copia dei file tra un'unità flash USB e la memoria interna potrebbe richiedere del tempo.  
 Non spegnere l'interruttore principale né lasciare che il monitor entri in modalità standby durante la copia dei file.  
 Controllare le impostazioni per [Programma di spegnimento] e [Niente disattiv.] per garantire che l'alimentazione non si spenga automaticamente.
- Programma la riproduzione**.....Imposta la pianificazione della riproduzione, il giorno, l'ora e una playlist.  
**Avvio della riproduzione automatica**..... Riproduce la playlist automaticamente all'accensione del monitor.  
**Auto Play When Switch**.....Riproduce automaticamente tutte le playlist in ordine quando si preme il pulsante MEDIA PLAYER sul telecomando.



## ■ Schermata di informazioni sulla memoria

Passare direttamente ai file nella memoria interna o nell'unità flash USB.

Riprodurre i file e creare rapidamente playlist.

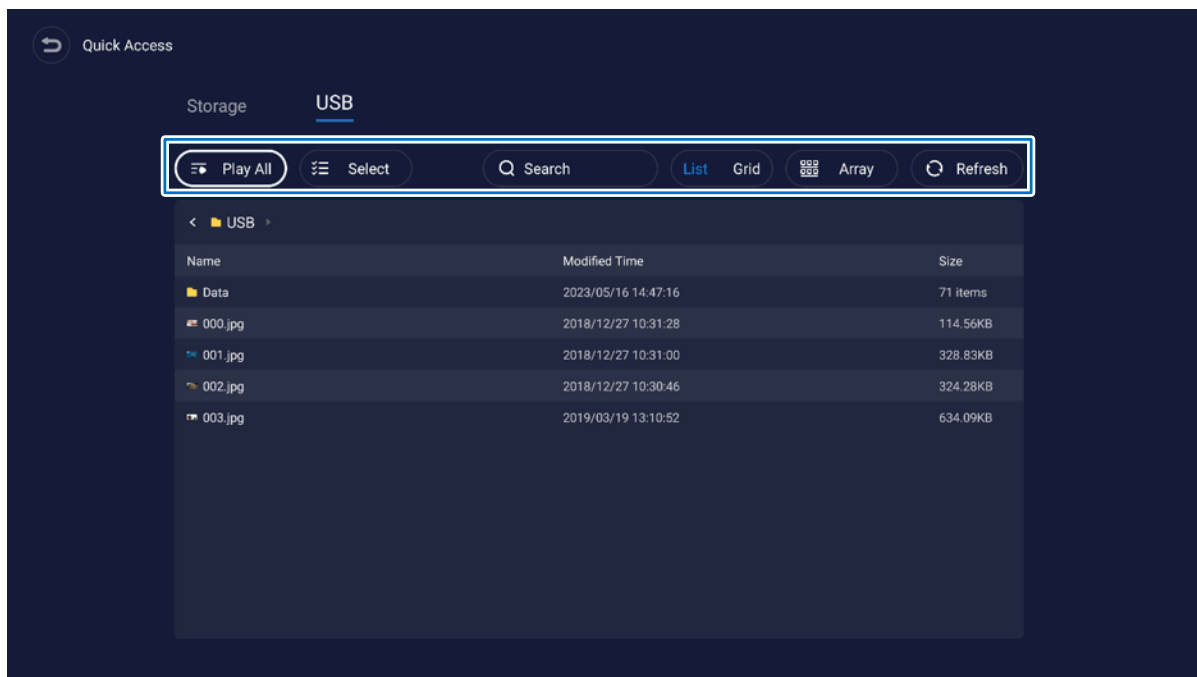

**Riproduci tutto**.....Riproduci tutti i file.

**Seleziona**.....Consente di selezionare i file. I file selezionati sono inoltre disponibili per: riprodurre, creare una nuova playlist, aggiungere una playlist esistente.

**Cerca**.....Cerca un file con parole chiave.

**Lista/Griglia**.....Mostra i file come stile elenco o stile icona (griglia).

**Matrice**.....Ordina i file: Nome, Tipo (tipo di file), Dimensione, Data (data di aggiornamento).

**Aggiorna**.....Aggiorna l'elenco dei file.

## File immagine

Estensione	Risoluzione max
*.bmp	7680x4320
*.jpg (*.jpeg)	
*.png	

**CONSIGLIO:** • Le immagini fisse vengono visualizzate a una risoluzione di 1920 x 1080.

## File audio

Estensione	Codec audio	Frequenza di campionamento	Velocità in bit
*.mp3	MPEG1/2 Layer3	8 k ~ 48 kHz	8 k ~ 320 kbps

## File video

Estensione	Codec video	Codec audio	Risoluzione max	Velocità in bit max
*.mkv	H.264	Mpeg1/2 Layer1/2/3, AAC-LC	4096x2160@60 fps	135 Mbps
	Mpeg-4		1920x1080@60 fps	40 Mbps
*.mp4	H.265	Mpeg1/2 Layer1/2/3, AAC-LC	4096x2160@60 fps	200 Mbps
	H.264		4096x2160@60 fps	135 Mbps
	Mpeg-4		1920x1080@60 fps	40 Mbps

A volte potrebbe non essere possibile riprodurre un file video anche quando vengono soddisfatte le condizioni di cui sopra.

## File system

File System	Lettura/Scrittura
FAT32	Lettura/Scrittura
NTFS	Lettura

# Operazioni avanzate

## Creazione di una pianificazione di accensione e riavvio

La funzione di pianificazione consente al monitor di passare automaticamente dallo stato di accensione allo stato di standby in momenti diversi e di riavviarsi.

### Per programmare la pianificazione:

#### 1. Accedere al menu [Programma].

- 1 Premere il pulsante MENU sul telecomando.
- 2 Utilizzare i pulsanti ▼ e ► per selezionare [Programma] nel menu [Impostazioni amministratore]. Premere il pulsante SET. Inserire la password dell'amministratore, se richiesta.

#### 2. Imposta il Programma di accensione.

- 1 Utilizzare i pulsanti ►/▲/▼ per selezionare [Aggiungi programma di accensione] in [Programma di accensione]. Premere il pulsante SET.
- 2 Utilizzare i pulsanti ▲/▼ per impostare l'ora. Per spostare il campo di impostazione, premere i pulsanti ◀/▶.
- 3 Selezionare l'[Input] che diventerà attivo all'orario programmato.
- 4 Selezionare uno o più giorni in cui si attiverà la pianificazione.
- 5 Premere il pulsante ▼ e ► per selezionare [Salva]. Premere il pulsante SET.

#### 3. Impostazione del programma di spegnimento.

- 1 Utilizzare i pulsanti ►/▲/▼ per selezionare [Aggiungi programma di spegnimento] in [Programma di spegnimento]. Premere il pulsante SET.
- 2 Utilizzare i pulsanti ▲/▼ per impostare l'ora. Per spostare il campo di impostazione, premere i pulsanti ◀/▶.
- 3 Selezionare uno o più giorni in cui si attiverà la pianificazione.
- 4 Premere il pulsante ▼ e ► per selezionare [Salva]. Premere il pulsante SET.

#### 4. Imposta del programma di riavvio.

- 1 Utilizzare i pulsanti ►/▲/▼ per selezionare [Aggiungi programma di riavvio] in [Programma di riavvio]. Premere il pulsante SET.
- 2 Utilizzare i pulsanti ▲/▼ per impostare l'ora. Per spostare il campo di impostazione, premere i pulsanti ◀/▶.
- 3 Selezionare uno o più giorni in cui si attiverà la pianificazione.
- 4 Premere il pulsante ▼ e ► per selezionare [Salva]. Premere il pulsante SET.

#### 5. Gestione degli orari.

- 1 Utilizzare i pulsanti ►/▲/▼ per selezionare [Programma Elenco] in [Programma]. Premere il pulsante SET.
- 2 Utilizzare i pulsanti ▲/▼ per selezionare il programma che si desidera modificare. Per abilitare o disabilitare, premere i pulsanti ◀/▶. Se si desidera modificare l'ora, uno o più giorni o eliminare la pianificazione, premere il pulsante SET per aprire la finestra delle impostazioni dettagliate.
- 3 Per chiudere il menu, premere il pulsante EXIT.

**CONSIGLIO:** • È necessario impostare [Data e ora] prima di aggiungere programmi.

- I programmi configurati vengono salvati quando si preme [Salva] in ciascun menu di impostazione.
- L'[Input] in [Programma di accensione] ha una priorità più alta rispetto all'impostazione [Rilevazione Personal.].
- Ciascun programma deve essere impostato a un intervallo di 5 minuti o più.
- È possibile creare fino a 15 elementi "Programma".
- Trascorso un periodo di circa due settimane dallo scollegamento del cavo di alimentazione del monitor, l'ora verrà inizializzata e la funzione orologio si arresterà. Se la funzione orologio si è interrotta, configurare nuovamente [Data e ora].

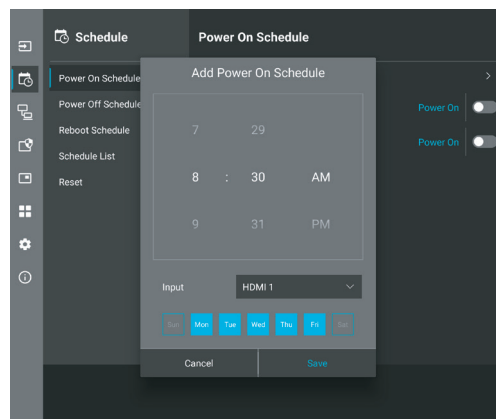

---

## Impostazione della sicurezza e blocco dei controlli sul monitor

Durante il normale funzionamento, il monitor può essere controllato da qualsiasi persona utilizzando il telecomando o il pannello di controllo del monitor. È possibile impedire l'uso non autorizzato e le modifiche alle impostazioni del monitor attivando le opzioni di sicurezza e blocco.

Le funzioni di sicurezza e blocco descritte in questa sezione sono le seguenti:

- Impostazione della password
- Attivazione della sicurezza mediante password
- Blocco dei pulsanti del telecomando (Vedere [pagina 13](#))
- Blocco dei pulsanti del pannello di controllo del monitor (Vedere [pagina 14](#))

### Posizione delle impostazioni

Le istruzioni in questa sezione guidano l'utente nella configurazione delle funzioni di blocco e sicurezza nel menu OSD del monitor. Queste impostazioni possono essere configurate anche utilizzando i controlli Web del monitor. Vedere [pagina 45](#).

Le opzioni di menu per le impostazioni di sicurezza e blocco si trovano nel menu [Proteggi] sia nel menu OSD che nei controlli Web.

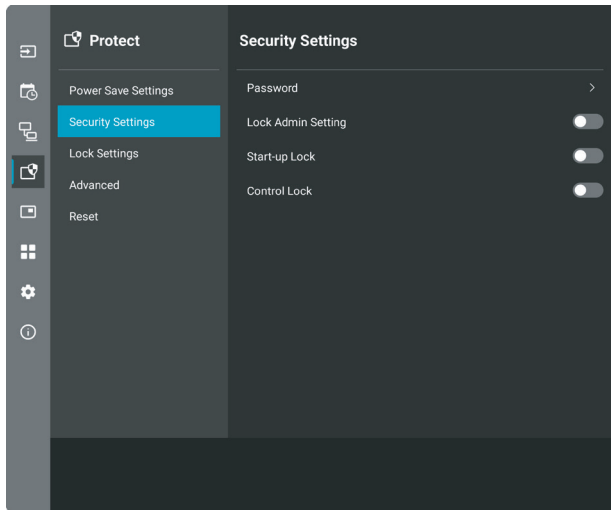

### ■ Sicurezza mediante password

Quando è abilitata la sicurezza tramite password, è richiesta una password alfanumerica compresa tra 4 e 64 byte singoli quando si accende l'alimentazione principale e/o si accede al menu [Impostazioni amministratore] (vedere [pagina 37](#)). Il monitor funzionerà normalmente dopo l'immissione della password. Se non viene premuto alcun pulsante durante il periodo impostato per [Orario OSD], il monitor verrà bloccato automaticamente e verrà richiesta nuovamente la password.

**CONSIGLIO:** • Se si modifica la password, annotarla in un luogo sicuro. Se si dimentica la password, si dovrà contattare il supporto tecnico per ottenere una password di recupero per accedere al menu OSD del monitor.

## Impostare una password per il monitor

Questo passaggio è richiesto solo se si desidera modificare la password.

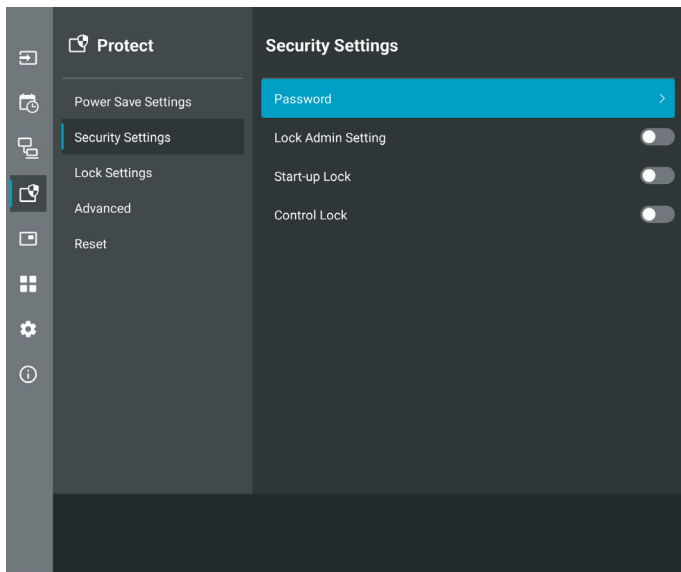

1. Utilizzando il telecomando, accedere a [Proteggi], quindi a [Impostaz Sicurezza]. Selezionare [Password], premere OK.
2. Inserire una password amministratore e premere [OK]. Quindi è possibile impostare altre opzioni in [Impostaz Sicurezza].
3. Per modificare la password, in [Cambia password amministratore], inserire la password corrente e premere [OK].
4. Inserire una password nel campo [Inserisci nuova password], quindi inserirla nuovamente nel campo [Conferma nuova password].
5. La nuova password viene salvata immediatamente.

### Attivare la sicurezza mediante password

1. Utilizzando il telecomando, accedere a [Proteggi], quindi a [Impostaz. Sicurezza].
2. Seleziona le opzioni che si desidera utilizzare:
  - **[Blocco dell'impostazione Admin]** ..... La password è necessaria per accedere al menu [Impostazioni amministratore].
  - **[Blocco Avvio]** ..... La password viene richiesta quando si accende il monitor dall'interruttore principale.  
  
Se l'opzione è selezionata, la password viene richiesta solo durante l'accensione mediante l'interruttore di alimentazione principale o dopo un'interruzione dell'energia elettrica. Questa opzione non richiede una password quando si utilizzano i pulsanti POWER ON e STANDBY del telecomando o il pulsante  sul lato posteriore del monitor.
  - **[Blocco Controllo]** ..... È necessario specificare la password per utilizzare qualsiasi pulsante sul telecomando o sul monitor.

**CONSIGLIO:** • Le impostazioni vengono abilitate dopo la chiusura del menu OSD e dopo che è trascorso il tempo specificato in [Orario OSD].

### ■ Blocco dei pulsanti del telecomando

Le impostazioni di blocco impediscono al monitor di rispondere alla pressione dei pulsanti sul telecomando IR o sul lato posteriore del monitor. Quando si bloccano i pulsanti di controllo, alcuni pulsanti possono essere configurati per rimanere sbloccati affinché gli utenti possano regolare le impostazioni. Il blocco e lo sblocco dei pulsanti di controllo non richiedono una password.

## ■Blocco dei pulsanti del telecomando IR

### Blocco

L'opzione [IR] in [Impost Blocco] impedisce il controllo del monitor tramite il telecomando. L'abilitazione di [IR] non blocca i pulsanti sul pannello di controllo del monitor.

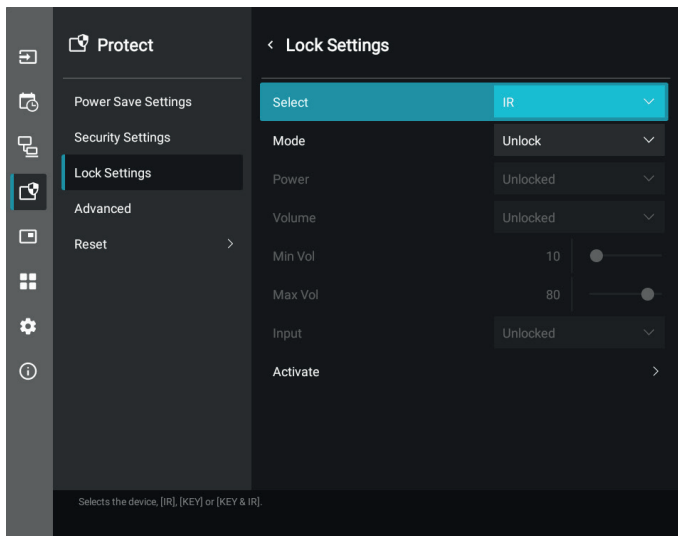

1. Utilizzando il telecomando, accedere a [Proteggi], quindi a [Impost Blocco].

2. Sotto l'opzione [Seleziona], premere i pulsanti ▲, ▼ per modificare l'impostazione su [IR].

3. In [Modalità] scegliere la modalità di blocco che si desidera abilitare.

- [Unlock].....Tutti i pulsanti sono sbloccati.
- [All Lock]..... Tutti i pulsanti sono bloccati.
- [Custom Lock]..... Tutti i pulsanti del telecomando sono bloccati, tranne i seguenti pulsanti che possono essere imposta.
  - [Alimentaz] .....Selezionare [Unlock] per poter utilizzare il pulsante  quando il telecomando IR è bloccato. Selezionare [Lock] per bloccare il pulsante.
  - [Volume] .....Selezionare [Unlock] per poter controllare il volume con i pulsanti VOL+, VOL– quando il telecomando IR è bloccato. Selezionare [Lock] per impedire la regolazione del volume.
  - [Min Vol] e [Max Vol] .....I pulsanti del volume sono sbloccati e il livello del volume può essere regolato solo all'interno dell'intervallo [Min] e [Max] impostato.

Il [Volume] deve essere impostato su [Unlock] affinché questa impostazione funzioni.

**CONSIGLIO:** • Il blocco volume [Min Vol]/[Max Vol] funziona solo con l'altoparlante interno, il connettore di uscita dell'altoparlante e l'uscita della linea audio (connettore da 3,5 mm). Non funziona quando l'opzione [Ricevitore Audio] è abilitata.

- [Input] .....Selezionare [Unlock] per sbloccare tutti i pulsanti di input. Selezionare [Lock] per bloccare tutti i pulsanti di input.

4. Selezionare [Attiva] per attivare tutte le impostazioni.

### Sblocco

- Telecomando IR: Per tornare alla modalità di funzionamento normale, tenere premuto il pulsante DISPLAY per almeno 5 secondi.

## ■Blocco dei pulsanti laterali posteriori

### Blocco

L'opzione [Tasto] in [Impost Blocco] impedisce al monitor di essere controllato utilizzando i pulsanti sul lato posteriore del monitor. L'abilitazione di [Tasto] non blocca i pulsanti sul telecomando.

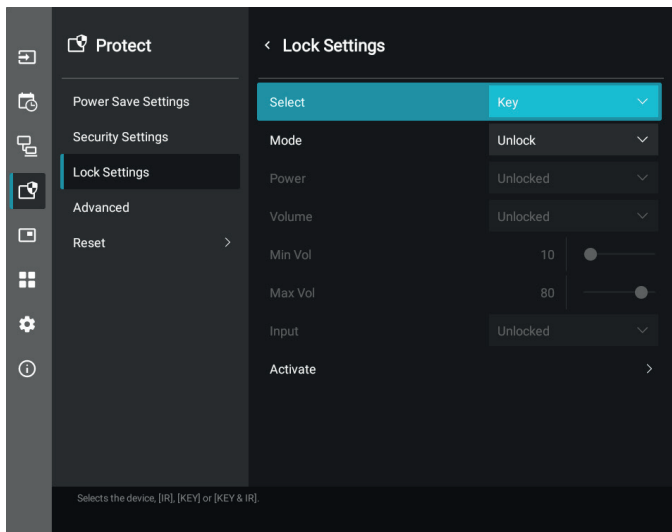

1. Utilizzando il telecomando, accedere a [Proteggi], quindi a [Impost Blocco].
2. Sotto l'opzione [Seleziona], premere i pulsanti ▲, ▼ per modificare l'impostazione in [Tasto].
3. In [Modalità] scegliere la modalità di blocco che si desidera abilitare.
  - [Unlock]..... Tutti i pulsanti vengono sbloccati.
  - [All lock]..... Tutti i pulsanti sono bloccati.
  - [Custom Lock]..... Tutti i tasti vengono bloccati, tranne i seguenti pulsanti che possono essere impostati singolarmente come bloccati o sbloccati.
    - [Alimentaz] .....Selezionare [Unlock] per utilizzare il pulsante  quando i tasti sono bloccati.
    - [Volume] .....Seleziona [Unlock] per poter controllare il volume con i tasti </> quando i tasti sono bloccati. Selezionare [Lock] per impedire la regolazione del volume.
    - [Min Vol] e [Max Vol] .....I tasti </> sono sbloccati e il volume può essere regolato solo all'interno dell'intervallo [Min] e [Max] impostato.  
Il [Volume] deve essere impostato su [Unlock] affinché questa impostazione funzioni.
  - **CONSIGLIO:** • Il blocco volume [Min Vol]/[Max Vol] funziona solo con l'altoparlante interno, il connettore di uscita dell'altoparlante e l'uscita della linea audio (connettore da 3,5 mm). Non funziona quando l'opzione [Ricevitore Audio] è abilitata.
  - [Input] .....Selezionare [Unlock] per poter modificare gli input utilizzando il pulsante INPUT.
4. Selezionare [Attiva] per attivare tutte le impostazioni.

### Sblocco

Pulsanti..... Per tornare al funzionamento normale, sbloccare tutti i pulsanti sul lato posteriore dell'unità principale premendo contemporaneamente il pulsante ▲ e il pulsante ▼ sul pannello di controllo dell'unità principale per tre secondi o più.

Menu OSD.. Per tornare al funzionamento normale, utilizzare il telecomando per passare a [Proteggi] quindi a [Impost Blocco]. Sotto l'opzione [Seleziona], modificare l'impostazione in [Tasto]. In [Modalità] scegliere [Unlock] quindi selezionare [Attivare].

## ■Blocco dei pulsanti del telecomando IR e dei pulsanti sul lato posteriore

Selezionare [Proteggi] → [Impost Blocco] → [Seleziona] → [Tasto E IR] dal menu OSD.

Per la successiva procedura di impostazione, i pulsanti per i quali è abilitato il blocco e il metodo di sblocco, fare riferimento a "Blocco dei pulsanti del telecomando IR" e "Blocco dei pulsanti laterali posteriori".

## Impostazione della funzione ID del telecomando

Il telecomando opzionale consente di controllare fino a 25 monitor MultiSync individuali tramite la cosiddetta modalità ID TELCOMANDO. Tale modalità funziona in combinazione con l'ID monitor e consente di controllare fino a 25 monitor MultiSync individuali. Ad esempio, se nella stessa area sono utilizzati più monitor, un telecomando in modalità normale invierebbe segnali a tutti i monitor contemporaneamente (vedere la **Figura 1**). Con la modalità ID telecomando è possibile controllare un solo monitor all'interno del gruppo (vedere la **Figura 2**).

### Per impostare ID telecomando

Tenendo premuto il pulsante REMOTE ID SET sul telecomando, utilizzare il tastierino per inserire l'ID monitor (1-25) del monitor da controllare con il telecomando. Il telecomando può quindi essere utilizzato per controllare il monitor con quel numero di ID monitor specifico.

Se si seleziona 0 o se il telecomando è nella modalità normale verranno controllati tutti i monitor.

### Per impostare/reimpostare la modalità del telecomando

Modalità ID: Per accedere alla modalità ID, tenere premuto il pulsante REMOTE ID SET per 2 secondi.

Modalità normale: Per tornare alla modalità normale, tenere premuto il pulsante REMOTE ID CLEAR per 2 secondi.

- CONSIGLIO:**
- Affinché l'impostazione funzioni correttamente, è necessario assegnare al monitor un ID monitor univoco. Il numero di ID monitor può essere assegnato nel menu SISTEMA del menu OSD. Vedere [pagina 64](#).
  - Puntare il telecomando verso il sensore sul monitor desiderato, quindi premere il pulsante REMOTE ID SET. Sullo schermo viene visualizzato il numero ID MONITOR quando il telecomando è nella modalità ID.

### Utilizzare il telecomando per controllare tutti i monitor nel raggio d'azione

1. Sul telecomando, tenere premuto il pulsante REMOTE ID SET mentre si utilizza il tastierino per immettere l'ID telecomando "0".
2. Tutti i monitor nel raggio d'azione del telecomando risponderanno alle pressioni dei pulsanti.

- CONSIGLIO:**
- Se l'ID telecomando è impostato su "0", premendo il pulsante REMOTE ID SET tutti i monitor nel raggio d'azione del segnale del telecomando visualizzeranno il relativo ID monitor sullo schermo. In questo modo, se si desidera controllare un singolo monitor come descritto di seguito, è possibile visualizzare facilmente il relativo ID monitor.

### Utilizzare il telecomando per controllare un monitor a cui è assegnato un numero ID MONITOR specifico

1. Impostare il numero [ID monitor] per il monitor (vedere [pagina 64](#)). Il numero [ID monitor] può variare da 1 a 25.  
Questo numero [ID monitor] consente al telecomando di utilizzare questo monitor specifico senza influenzare gli altri monitor.
2. Sul telecomando, tenere premuto il pulsante REMOTE ID SET mentre si utilizza il tastierino per immettere l'ID telecomando (1-25). Il numero ID telecomando deve corrispondere al numero ID MONITOR del monitor da controllare.
3. Puntare il telecomando verso il sensore del monitor desiderato, quindi premere il pulsante REMOTE ID SET.  
Il numero ID MONITOR viene visualizzato in rosso sul monitor.  
Se l'ID telecomando è "0", tutti i monitor nel raggio d'azione visualizzeranno il rispettivo ID MONITOR in rosso.  
Se il numero ID MONITOR viene visualizzato in bianco sul monitor, significa che il numero ID MONITOR e l'ID telecomando non sono uguali.



**Figura 1**  
Telecomando in modalità normale o ID REMOTO impostato su 0



**Figura 2**  
Telecomando impostato per utilizzare ID REMOTO:3

Per questa funzione è necessario un telecomando.



## Collegamento di più monitor

[Regolazione] > [Tile Matrix] consente di espandere un'immagine e mostrarla su più schermi (fino a 25) tramite un amplificatore di distribuzione.

- [Monitor Orizz] ....Numero di monitor disposti orizzontalmente.
- [Monitor Vert] .....Numero di monitor disposti verticalmente.
- [Posizione] .....Imposta la sezione dell'immagine affiancata da visualizzare sul monitor corrente.
- [Tile Comp].....Consente di ridimensionare l'immagine per compensare la larghezza della mascherina dello schermo e creare un'immagine continua.

### Esempio di Tile Matrix 2x2

Per il monitor in alto:

1. Impostare Monitor Orizz. [2] e Monitor Vert [2].

Una singola immagine sarà divisa per 4; inserire quindi un numero da 1 a 4.

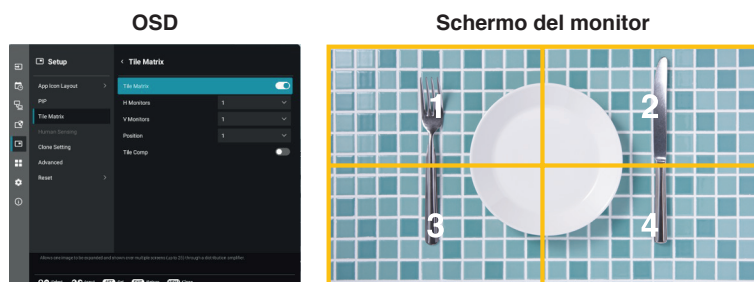

2. Selezionare da 1 a 4 in [Posizione].

Esempio: selezione di 1

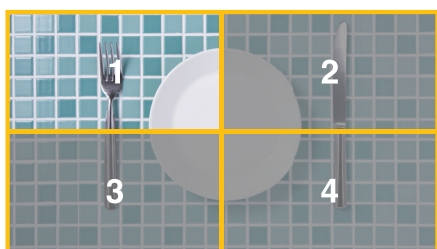

# Controllo esterno

## Collegamento di un dispositivo esterno

Sono disponibili due opzioni per collegare un dispositivo esterno per controllare il monitor.

- Terminale RS-232C.  
Collegamento di un dispositivo esterno al terminale RS-232C del monitor con un cavo RS-232C.
- Porta LAN.  
Collegamento di una rete alla porta LAN del monitor con un cavo LAN (RJ-45 categoria 5 o superiore).

## Controllo del monitor tramite RS-232C

Questo monitor può essere controllato collegando un personal computer con un terminale RS-232C (tipo inverso).

Alcune delle funzioni che possono essere controllate da un personal computer sono le seguenti:

- Accensione o standby.
- Commutazione tra segnali di ingresso.
- Attivazione o disattivazione dell'audio.

### Collegamento

Monitor + computer.

- Spegnerne l'alimentazione principale del monitor prima di collegare un computer al monitor.
- Accendere prima il computer collegato, quindi accendere l'alimentazione principale del monitor.

Se si accendono il computer e il monitor in ordine inverso, la porta COM potrebbe non funzionare.

Per controllare il monitor tramite i comandi inviati da un computer collegato mediante cavo RS-232C, utilizzare il comando di controllo. Le istruzioni per il comando di controllo si trovano nel file "External\_Control.pdf". Vedere [pagina 52](#).

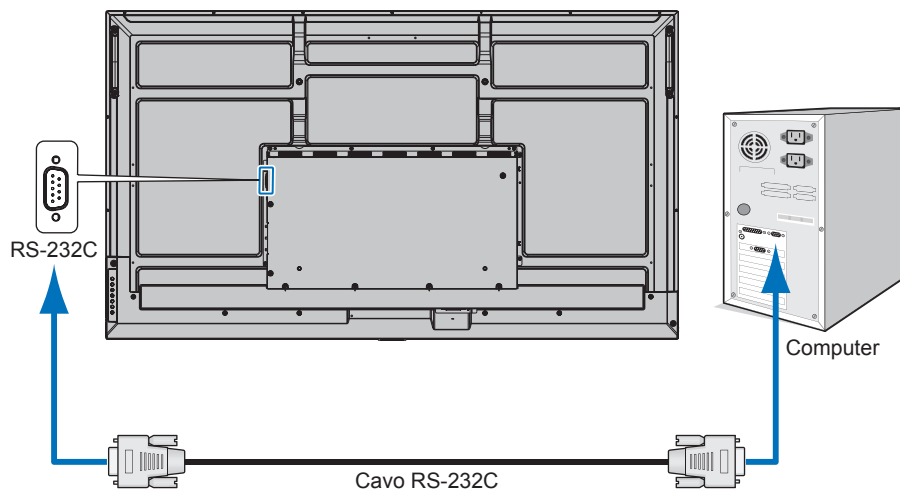

- CONSIGLIO:**
- Se il computer è equipaggiato solo con un connettore a porta seriale a 25 pin, è necessario un adattatore per porta seriale a 25 pin. Contattare il fornitore per i dettagli.
  - Per l'assegnazione dei pin, vedere "Ingresso/uscita RS-232C" su [pagina 43](#).

Questo monitor utilizza linee RXD, TXD e GND per il controllo tramite RS-232C.

Per il controllo tramite RS-232C è necessario utilizzare il cavo di tipo inverso (null modem, non in dotazione).

## ASSEGNAZIONE PIN

Ingresso/uscita RS-232C

N. pin	Nome
1	NC
2	RXD
3	TXD
4	NC
5	GND
6	NC
7	NC
8	NC
9	NC

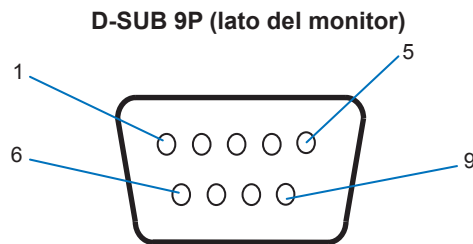

Questo monitor utilizza linee RXD, TXD e GND per il controllo tramite RS-232C.

---

## Controllo del monitor tramite LAN

### Collegamento a una rete

L'utilizzo di un cavo LAN consente di specificare le impostazioni del monitor utilizzando una funzione del server HTTP.

**CONSIGLIO:** • Per utilizzare una connessione LAN è necessario assegnare un indirizzo IP (vedere [pagina 58](#)). Il monitor ottiene automaticamente un indirizzo IP quando è connesso a una rete DHCP.

### Esempio di collegamento LAN:

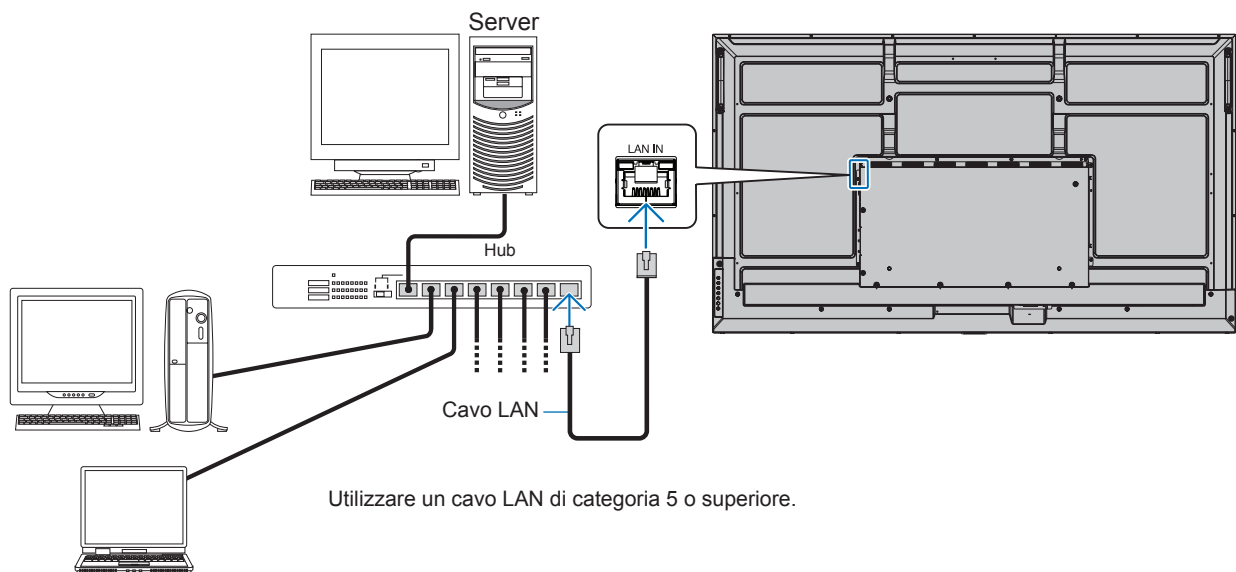

**CONSIGLIO:** • Questo monitor deve essere collegato a una rete.  
Abilita [Monitorare il controllo tramite rete] in [Controllo Monitor] di [Rete] nel menu [Impostazioni amministratore].

- Il server HTTP non funziona quando l'opzione [Alimentazione Bassa] è impostata su [Modalità] in [Imp Risparmio Energy] in [Proteggi].  
Quando si utilizza la funzione server HTTP con l'alimentazione spenta, assicurarsi di impostare [Modalità] su [Normale].

## ■Browser HTTP

### Panoramica

Il collegamento del monitor a una rete consente di controllare il monitor da un computer collegato alla stessa rete.

Questo dispositivo utilizza “JavaScript” e “cookie”, pertanto il browser deve essere impostato per accettare queste funzioni. Consultare i file della guida del browser Web per modificare le impostazioni in modo da utilizzare JavaScript e cookie.

Per accedere al server HTTP, avviare un browser Web su un computer collegato alla stessa rete del monitor e inserire il seguente URL nel campo dell’indirizzo Web:

### Impostazione della rete

http://<indirizzo IP del Monitor>/index.html

- CONSIGLIO:**
- L’indirizzo IP predefinito viene assegnato automaticamente al monitor.
  - È consigliato il software NaViSet Administrator per la gestione dei monitor sulla rete. Scaricabile dal nostro sito Web (vedere [pagina 52](#)).
  - Se la schermata delle impostazioni di rete del monitor non viene visualizzata nel browser Web, premere i tasti Ctrl+F5 per aggiornare il browser Web (o cancellare la cache).
  - A seconda delle impostazioni o del traffico di rete, è possibile che il tempo di risposta del monitor ai comandi o ai clic sui pulsanti nel browser risulti rallentato, o che la velocità delle operazioni non sia accettabile. In questo caso, rivolgersi all’amministratore di rete.
  - Il monitor potrebbe non rispondere se i pulsanti visualizzati nel browser vengono premuti ripetutamente a intervalli rapidi. In questo caso, attendere un istante e ripetere l’operazione. Se il monitor continua a non rispondere, spegnerlo e riaccenderlo.

### Preparazione prima dell’uso

L’uso con un browser che impiega un server proxy potrebbe non essere possibile a seconda del tipo di server proxy e del metodo di impostazione. Sebbene il tipo di server proxy possa incidere sul funzionamento, è possibile che le opzioni impostate non siano visualizzate, a seconda dell’efficienza della cache, e che il funzionamento del monitor non rispecchi i contenuti impostati dal browser. Si consiglia di non utilizzare un server proxy, a meno che l’ambiente di rete non lo richieda.

### Gestione dell’indirizzo per il funzionamento tramite browser

Nei seguenti casi può essere utilizzato un nome host (corrispondente all’indirizzo IP del monitor):

Il nome host deve essere stato registrato nel sistema dei nomi di dominio (DNS) dall’amministratore di rete. È possibile accedere alle impostazioni di rete del monitor tramite questo nome host registrato utilizzando un browser compatibile.

Se il nome host è stato configurato nel file “HOSTS” del computer in uso, è possibile accedere alle impostazioni di rete del monitor tramite il nome host utilizzando un browser compatibile.

Esempio 1: Se il nome host del monitor è impostato su “pd.xxx.co.jp”, per accedere alle impostazioni di rete è sufficiente inserire `http://pd.xxx.co.jp/index.html` come indirizzo URL.

Esempio 2: Quando l’indirizzo IP del monitor è “192.168.73.1”, l’accesso si ottiene specificando `http://192.168.73.1/index.html` come indirizzo o come colonna di immissione dell’URL.

### Configurazione per il primo utilizzo del server HTTP

La finestra ENTER NEW HTTP PASSWORD si apre quando si accede al server HTTP per la prima volta. Impostare una password per il server HTTP. La password può essere massimo di 32 caratteri.

## Funzionamento

Accedere al seguente indirizzo per mostrare la schermata HOME.

http://<indirizzo IP del Monitor>/index.html

Fare clic su ciascun link nella colonna di sinistra sotto HOME.

## REMOTE CONTROL (TELECOMANDO)

Consente di attivare un'operazione per controllare il monitor equivalente ai tasti sul del telecomando.

## ■ Impostazioni del menu OSD nei controlli Web del monitor

Selezionare uno dei link sul lato sinistro dei controlli Web del monitor per configurare le impostazioni disponibili nel menu OSD del monitor. Vedere [pagina 53](#) per l'elenco completo dei controlli del menu OSD.

[Immagine], [Audio], [Ingresso e uscita], [Programma], [Rete], [Proteggi], [Regolazione], [Applicazione], [Sistema], [Informazioni]

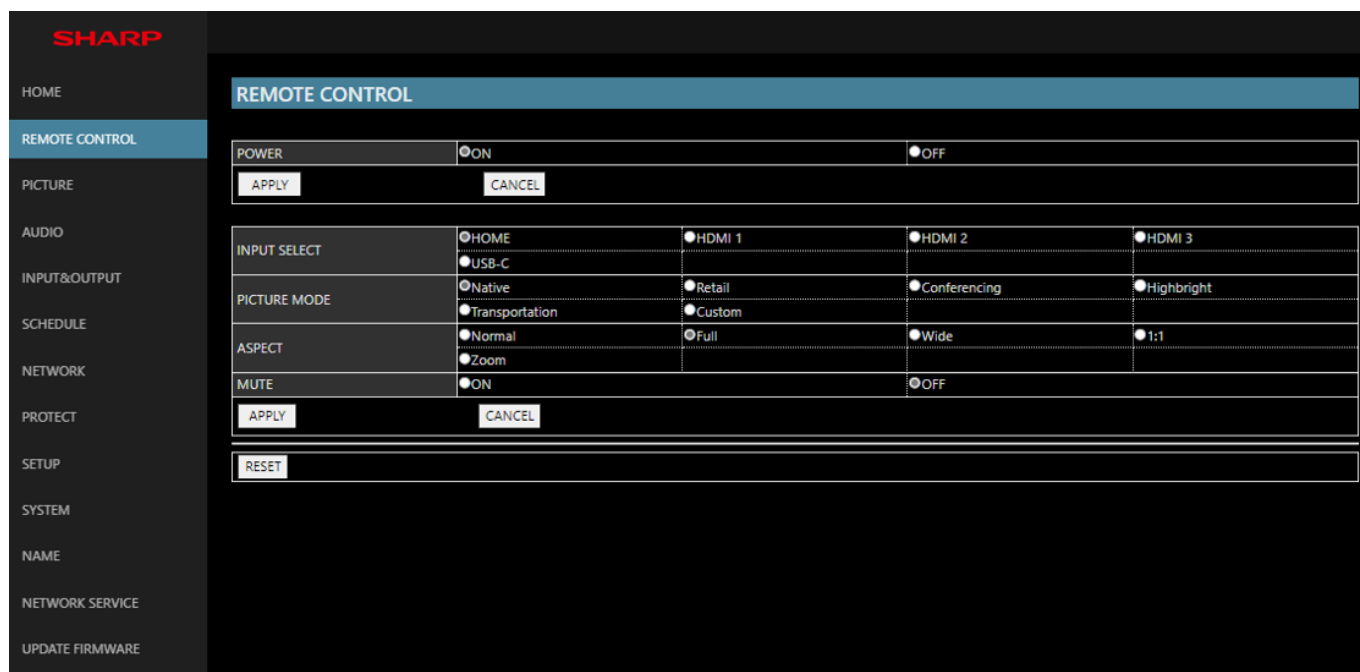

**CONSIGLIO:** I pulsanti nei controlli Web del monitor funzionano come indicato di seguito:

**[APPLY] (APPLICA)** .....Consente di salvare le impostazioni.

**[CANCEL] (ANNULLA)**.....Consente di tornare alle impostazioni precedenti.

CONSIGLIO: • CANCEL (ANNULLA) viene disabilitato dopo aver fatto clic su APPLY (APPLICA).

**[RELOAD] (RICARICA)** .....Consente di ricaricare le impostazioni.

**[RESET]** .....Consente di ripristinare le impostazioni iniziali.

## Impostazioni dei nomi

Fare clic su "NAME" (NOME) nella colonna di sinistra sotto HOME.

MONITOR NAME (NOME MONITOR)	Consente di personalizzare il nome del monitor, utilizzando fino a 16 caratteri. Questo nome viene visualizzato durante la ricerca dei dispositivi sulla rete quando si utilizza un'applicazione come NaViSet Administrator. Assegnando al monitor un nome univoco è possibile identificarlo facilmente durante la visualizzazione dell'elenco dei monitor sulla rete. Il nome predefinito è il nome del modello del monitor.
HOST NAME (NOME HOST)	Inserire il nome host della rete a cui è connesso al monitor. È possibile utilizzare fino a 15 caratteri alfanumerici.

## Impostazioni del servizio di rete

Fare clic su "NETWORK SERVICE" (SERVIZIO DI RETE) nella colonna di sinistra sotto HOME.

HTTP PASSWORD (PASSWORD HTTP)	Impostare una password per il server HTTP. La password deve contenere al massimo 32 caratteri.
HTTP PASSWORD ENABLE (ATTIVAZIONE PASSWORD HTTP)	La password HTTP è necessaria per accedere al server HTTP. Impostare il nome del monitor come USER NAME (NOME UTENTE) all'inserimento della password.

---

## Comandi

Connettendo il monitor all'interfaccia RS-232C o eseguendo la connessione a una rete tramite LAN, i comandi di controllo trasmettono e ricevono tra il monitor e un dispositivo collegato. Consente il controllo remoto del monitor da un dispositivo collegato.

Le istruzioni per entrambi i tipi di comandi di controllo possono essere trovate nei documenti esterni.

Per i dettagli di ciascun comando, consultare il manuale sul seguente sito web.

<https://www.sharp-nec-displays.com/global/index.html>

# Risoluzione dei problemi

## Problemi di segnale video e immagine sullo schermo

### Nessuna immagine

- Il cavo dei segnali deve essere ben collegato alla scheda video o al computer.
- La scheda video deve essere completamente inserita nel suo slot.
- Controllare che l'interruttore di alimentazione principale sia in posizione ON.
- Assicurarsi che il computer e il monitor siano entrambi accesi.
- Assicurarsi che sulla scheda video o sul sistema in uso sia selezionata una risoluzione supportata. In caso di dubbi, fare riferimento al manuale dell'utente della scheda video o del sistema per modificare la risoluzione.
- Controllare se il monitor e la scheda video sono compatibili e rispettano le impostazioni di temporizzazioni dei segnali consigliate.
- Controllare che il connettore del cavo dei segnali non abbia contatti piegati o rientrati.
- In caso di perdita del segnale video, il monitor passa automaticamente alla modalità di standby dopo il tempo preimpostato. Premere il pulsante di alimentazione sul telecomando o il pulsante  sul monitor.
- Se si scollega il cavo dei segnali all'avvio del computer, è possibile che le immagini non vengano visualizzate. Spegnerne il monitor e il computer, quindi collegare il cavo dei segnali e accendere il computer e il monitor.
- Verificare i contenuti HDCP (High-bandwidth Digital Content Protection). HDCP è un sistema per impedire la copia illegale di dati video inviati tramite un segnale digitale. Se non è possibile visualizzare il materiale tramite gli ingressi digitali, non significa necessariamente che il monitor non funzioni correttamente. Con l'implementazione di HDCP, potrebbero esserci casi in cui determinati contenuti risultano protetti da HDCP e quindi non visualizzabili in seguito alla decisione/intenzione della comunità HDCP (Digital Content Protection, LLC).

### Persistenza dell'immagine

- Occorre tenere presente che la tecnologia LCD può provocare un fenomeno noto come persistenza dell'immagine. La persistenza dell'immagine si verifica quando un'immagine residua o "fantasma" di un'immagine precedente rimane visibile sullo schermo. A differenza dei monitor CRT, la persistenza dell'immagine sui monitor non è permanente, ma è opportuno evitare di lasciare visualizzato un singolo fermo immagine per lungo tempo. Per eliminare la persistenza dell'immagine, portare il monitor in standby tramite telecomando o spegnere il monitor per un tempo pari al tempo di visualizzazione dell'immagine precedente. Ad esempio, se un'immagine è rimasta sul monitor per un'ora, lasciando un'immagine residua, è necessario togliere l'alimentazione principale del monitor o portarlo in standby per un'ora per cancellare l'immagine.

**CONSIGLIO:** • Come per tutti i dispositivi video personali, consigliamo di mostrare immagini in movimento o cambiare le immagini statiche a intervalli regolari ogni volta che lo schermo è inattivo oppure mettere in standby il monitor o spegnerlo quando non è in uso.

### Immagine lampeggiante

- Se si utilizza un ripetitore di segnali, un distributore o un cavo lungo, si può verificare un'irregolarità o un lampeggiamento temporaneo dell'immagine. In questo caso, collegare direttamente il cavo al monitor senza utilizzare un ripetitore o un distributore, oppure sostituire il cavo con un cavo di qualità superiore. L'uso di un estensore a doppi intrecciati può causare irregolarità dell'immagine a seconda dell'ambiente in cui si trova il monitor o del cavo in uso. Per ulteriori informazioni, contattare il fornitore.
- Alcuni cavi HDMI potrebbero non mostrare un'immagine corretta. Se la risoluzione di ingresso è 1920 x 2160, 3840 x 2160 o 4096 x 2160, utilizzare un cavo HDMI che supporti la risoluzione 4K.
- In caso di interferenze con rumori esterni, utilizzare cavi schermati.

### **L'immagine non è stabile, è sfocata o sembra ondeggiare**

- Il cavo dei segnali deve essere ben fissato al computer.
- Regolare le impostazioni nel menu [Modalità Immagine] controllando l'immagine a schermo.
- Se viene cambiata la modalità di visualizzazione, potrebbe essere necessario regolare nuovamente le impostazioni di regolazione dell'immagine nel menu OSD.
- Controllare se il monitor e la scheda video sono compatibili e rispettano le impostazioni di temporizzazioni dei segnali consigliate.
- Se il testo viene visualizzato in modo confuso, cambiare la modalità video scegliendone una non interlacciata e utilizzare una frequenza di aggiornamento di 60 Hz.
- L'immagine può apparire distorta quando si accende il monitor o si modificano le impostazioni.

### **L'immagine non viene riprodotta correttamente**

- Utilizzare i controlli di regolazione dell'immagine nel menu OSD per aumentare o diminuire la regolazione grossolana.
- Assicurarsi che sulla scheda video o sul sistema in uso sia selezionata una risoluzione supportata.
- In caso di dubbi, consultare il manuale dell'utente della scheda video o del sistema per modificare la risoluzione.

### **La risoluzione selezionata non viene visualizzata in modo corretto**

- Controllare INFORMAZIONI OSD per verificare che sia stata selezionata la risoluzione appropriata.
- Se la risoluzione impostata è superiore o inferiore all'intervallo, viene visualizzata la finestra con l'avviso "FUORI TOLLERANZA". Impostare una risoluzione supportata sul computer collegato.

### **Il contrasto video è troppo alto o troppo basso**

- Controllare che sia selezionata l'opzione corretta per [Gamma Video] per il segnale di input. Questo vale solo per i segnali video sugli ingressi HDMI e USB-C.
  - I neri vengono frammentati e i bianchi tagliati: modificare [Gamma Video] in [Segnale Grezzo]. I neri frammentati e i bianchi tagliati si possono verificare se l'opzione [Gamma Video] del monitor è impostata su [Segnale Espanso] mentre i livelli di colore del segnale video di origine sono RGB completo (RGB 0-255); ciò provoca la perdita dei dettagli nelle ombre e nelle evidenziazioni e l'immagine appare con un contrasto eccessivamente elevato.
  - I neri sono grigi scuri e i bianchi sono opachi: modificare l'opzione [Gamma Video] in [Segnale Espanso]. I neri e bianchi opachi si possono verificare se l'opzione [Gamma Video] è impostata su [Segnale Grezzo] mentre i livelli di colore del segnale video di origine sono RGB limitato (RGB 16-235); ciò impedisce al monitor di raggiungere l'intervallo completo di luminosità e l'immagine risulta con un contrasto ridotto.

Possono apparire leggere righe orizzontali o verticali, a seconda del modello di visualizzazione specifico. Questo problema non dipende da un guasto o una degradazione del prodotto.

---

## **Problemi hardware**

### **I pulsanti non rispondono**

- Scollegare il cavo di alimentazione del monitor dalla presa CA per spegnere e ripristinare il monitor.
- Controllare l'interruttore di accensione principale sul monitor.
- Il monitor impiega circa 30 secondi o più per avviarsi quando l'interruttore di alimentazione principale è acceso. Durante l'avvio non è possibile eseguire operazioni. Attendere il completamento dell'avvio.

### **Nessun suono**

- Controllare che il cavo audio sia collegato correttamente.
- Verificare se l'opzione [Muto] è attiva. Utilizzare il telecomando per abilitare o disabilitare la funzione Muto.
- Controllare se [Volume] è impostato sul valore minimo.

- Controllare se il computer supporta un segnale audio. In caso di dubbi, contattare il fornitore.
- Se il dispositivo audio HDMI-CEC non è collegato, impostare [Ricevitore audio] su [Off].

### **Il telecomando non funziona**

- Le batterie potrebbero essere scariche. Sostituire le batterie e verificare se il telecomando funziona.
- Controllare se le batterie sono inserite correttamente.
- Verificare che il telecomando sia rivolto verso il sensore del telecomando sul monitor.
- Controllare lo stato di [Impost Blocco].
- Il telecomando potrebbe non funzionare se la luce del sole o una forte illuminazione colpisce direttamente il sensore del telecomando sul monitor, oppure se vi è un ostacolo lungo il percorso.



### L'hub USB non funziona

- Assicurarsi che il cavo USB sia collegato correttamente. Consultare il manuale dell'utente del dispositivo USB.
- Verificare che la porta USB upstream sul monitor sia collegata alla porta USB downstream sul computer. Assicurarsi che il computer sia acceso o che l'opzione [ALIMENTAZIONE USB] sia impostata su [On].

### Il controllo USB, RS-232C o LAN non è disponibile

- Controllare il cavo RS-232C (tipo inverso) o il cavo LAN. Utilizzare un cavo LAN di categoria 5 o superiore per il collegamento.

## ■Schemi dell'indicatore a LED

### Il LED sul monitor non è acceso (non si vede alcuna luce blu o rossa) (vedere [pagina 19](#))

- Assicurarsi che il cavo di alimentazione sia collegato correttamente al monitor e alla parete e verificare che l'interruttore di alimentazione principale del monitor sia acceso.
- Assicurarsi che il computer non sia in una modalità di risparmio energetico (toccare la tastiera o muovere il mouse).
- Controllare che l'opzione [Spia Accensione] sia impostata su [On] nelle impostazioni [Proteggi] del menu OSD.

### Il monitor entra automaticamente in standby

- Impostare la funzione [CEC] su [Off]. Il monitor potrebbe entrare in stato di standby quando un dispositivo collegato supportato da HDMI-CEC entra in standby.
- Controllare [Programma di spegnimento] in [Programma Elenco].

### La funzione MediaPlayer non riconosce il dispositivo di memoria USB

- Verificare che un dispositivo di memoria USB sia collegato alla porta USB.
- Controllare il formato file del dispositivo di memoria USB se non viene riconosciuto dal monitor.

### Il LED, fatta eccezione per il colore blu, è acceso o illuminato

- Potrebbe essersi verificato un errore; contattare il fornitore.
- Se il monitor è spento perché la temperatura interna è superiore alla normale temperatura operativa, il LED lampeggerà in rosso sei volte. Lasciare raffreddare il monitor per alcuni minuti, quindi riaccenderlo.
- Il monitor potrebbe essere in standby.  
Premere il pulsante di alimentazione sul telecomando o il pulsante  sul monitor.

# Specifiche

## Elenco segnali compatibili

Nome del segnale	Risoluzione	Frequenza di scansione		HDMI		USB-C	Osservazioni
		Orizzontale	Verticale	MODO1	MODO2		
VGA	640 x 480	31,5 kHz	60 Hz	Sì	Sì	Sì	
SVGA	800 X 600	37,9 kHz	60 Hz	Sì	Sì	Sì	
XGA	1024 x 768	48,4 kHz	60 Hz	Sì	Sì	Sì	
HD	1280 x 720	45,0 kHz	60 Hz	Sì	Sì	Sì	
WXGA	1280 x 800	49,7 kHz	60 Hz	Sì	Sì	Sì	
SXGA	1280 x 1024	64,0 kHz	60 Hz	Sì	Sì	Sì	
WXGA	1360 x 768	47,7 kHz	60 Hz	Sì	No	Sì	
	1366 x 768	47,7 kHz	60 Hz	Sì	Sì	Sì	
SXGA+	1400 x 1050	65,3 kHz	60 Hz	Sì	Sì	Sì	
WXGA+	1440 x 900	55,9 kHz	60 Hz	Sì	Sì	Sì	
UXGA	1600 x 1200	75,0 kHz	60 Hz	Sì	Sì	Sì	
WSXGA+	1680 x 1050	65,3 kHz	60 Hz	Sì	Sì	Sì	
Full HD	1920 x 1080	67,5 kHz	60 Hz	Sì	Sì	Sì	
WUXGA	1920 x 1200	74,6 kHz	60 Hz	Sì	Sì	Sì	
4K/2	1920 x 2160	133,3 kHz	60 Hz	Sì	Sì	Sì	
4K	3840 x 2160	54,0 kHz	24 Hz	Sì	Sì	Sì	
	3840 x 2160	56,3 kHz	25 Hz	Sì	Sì	Sì	
	3840 x 2160	67,5 kHz	30 Hz	Sì	Sì	Sì	
	3840 x 2160	112,5 kHz	50 Hz	No	Sì	Sì	
	3840 x 2160	135,0 kHz	60 Hz	No	Sì	Sì	Temporizzazione del segnale consigliata
	4096 x 2160	54,0 kHz	24 Hz	Sì	Sì	Sì	Immagine compressa
	4096 x 2160	56,3 kHz	25 Hz	No	Sì	Sì	Immagine compressa
	4096 x 2160	67,5 kHz	30 Hz	No	Sì	Sì	Immagine compressa
	4096 x 2160	112,5 kHz	50 Hz	No	Sì	Sì	Immagine compressa
	4096 x 2160	135,0 kHz	60 Hz	No	Sì	Sì	Immagine compressa
HDTV (1080p)	1920 x 1080	27,0 kHz	24 Hz	Sì	Sì	Sì	
	1920 x 1080	28,1 kHz	25 Hz	Sì	Sì	Sì	
	1920 x 1080	33,8 kHz	30 Hz	Sì	Sì	Sì	
	1920 x 1080	56,3 kHz	50 Hz	Sì	Sì	Sì	
	1920 x 1080	67,5 kHz	60 Hz	Sì	Sì	Sì	
HDTV (1080i)	1920 x 1080 (interlacciato)	28,1 kHz	50 Hz	Sì	Sì	No	
	1920 x 1080 (interlacciato)	33,8 kHz	60 Hz	Sì	Sì	No	
HDTV (720p)	1280 x 720	37,5 kHz	50 Hz	Sì	Sì	Sì	
	1280 x 720	45,0 kHz	60 Hz	Sì	Sì	Sì	
SDTV (576p)	720 x 576	31,3 kHz	50 Hz	Sì	Sì	Sì	
SDTV (480p)	720 x 480	31,5 kHz	60 Hz	Sì	Sì	Sì	
SDTV (576i)	720 x 576 (interlacciato)	15,6 kHz	50 Hz	Sì	Sì	No	
SDTV (480i)	720 x 480 (interlacciato)	15,7 kHz	60 Hz	Sì	Sì	No	

## Specifiche del prodotto

Modello	ME432		ME502		ME552		ME652	
Modulo LCD	Diagonale 42,5"/107,99 cm		Diagonale 49,5"/125,73 cm		Diagonale 54,6"/138,78 cm		Diagonale 64,5"/163,90 cm	
	Passo pixel:	0,245 mm	0,285 mm	0,315 mm	0,372 mm			
	Risoluzione:	3840 x 2160						
	Colore:	Oltre 1073 milioni di colori (a seconda della scheda video utilizzata)						
	Luminosità*6:	400 cd/m <sup>2</sup> (max)		450 cd/m <sup>2</sup> (max)				
	Rapporto di contrasto:	1200:1	5000:1	1200:1				
	Angolo di visione:	89° (tip.) @ CR>10						
Frequenza	Orizzontale:	15 - 135 kHz (HDMI)/30 - 135 kHz (DisplayPort tramite USB)						
	Verticale:	23 - 76 Hz						
Orologio pixel	25 - 600 MHz (HDMI) 25 - 600 MHz (DisplayPort tramite USB)							
Dimensione visualizzabile	941,18 x 529,42 mm		1095,84 x 616,41 mm		1209,60 x 680,40 mm		1428,48 x 803,52 mm	
Segnale di input								
	DisplayPort	Connettore USB Type-C	RGB digitale, YUV	DisplayPort (fino a 3840 x 2160 (60 Hz)*1, HDCP 1.3/2.2)				
	HDMI	Connettore HDMI	RGB digitale, YUV	HDMI (fino a 4096 x 2160 (60 Hz)*1, HDCP 1.4/2.2)				
Terminale audio								
	Ingresso audio	USB Type-C	Audio digitale	PCM 32, 44,1, 48 kHz (16/20 bit)				
		Connettore HDMI	Audio digitale	PCM 32, 44,1, 48 kHz (16/20 bit)				
	Uscita audio	Mini jack stereo	Audio analogico	Stereo S/D 0,5 Vrms				
		Connettore HDMI (ARC*2)	Audio digitale	PCM 32, 44,1, 48 kHz (16/20/24 bit)				
		Terminale SPDIF	Segnale audio digitale	Per l'uscita audio digitale				
Uscita altoparlante		Altoparlante interno 10 W + 10 W (Stereo)						
Controllo		Ingresso RS-232C:	Sub-D a 9 pin					
		LAN:	RJ-45 10 BASE-T/100 BASE-TX x 2					
		Ingresso remoto:	Mini jack stereo da 3,5 mm Ø					
USB	USB-A	Porta downstream USB 2.0, CC 5 V/500 mA (max) x1, Porta USB 3.0 downstream, CC 5 V/900 mA (max) x 2						
	USB Type-C	Porta di alimentazione, CC 5 V/3 A (max)						
Alimentazione	2,2 - 0,9 A @ CA 100 - 240 V 50/60 Hz		2,0 - 0,8 A @ CA 100 - 240 V 50/60 Hz		2,6 - 1,1 A @ CA 100 - 240 V 50/60 Hz		3,1 - 1,3 A @ CA 100 - 240 V 50/60 Hz	
Consumo di energia								
	Funzionamento normale*5:	Circa 90 W		Circa 85 W		Circa 120 W		Circa 140 W
	Modalità risparmio energetico*5 (LED ambrato acceso):	2 W o meno						
	Modalità risparmio energetico*5 (LED ambrato lampeggiante):	0,5 W o meno						
Ambiente operativo		Temperatura*3:	0 - 40 °C / 32 - 104 °F					
		Umidità:	Da 20 a 80% (senza condensa)					
		Altitudine:	3000 m o meno (la luminosità può diminuire con l'altitudine)					
Ambiente di conservazione		Temperatura:	-20 - 60 °C / -4 - 140 °F					
		Umidità:	10 - 90 % (senza condensa) / 90 % - 3,5 % x (Temp - 40 °C) rispetto a oltre 40 °C					
Dimensione**4		con maniglia	964,6 (L) x 552,5 (A) x 71,4 (P) mm/37,98 (L) x 21,75 (A) x 2,81 (P) pollici	1118,6 (L) x 639,2 (A) x 71,4 (P) mm/44,04 (L) x 25,17 (A) x 2,81 (P) pollici	1233,0 (L) x 703,5 (A) x 71,4 (P) mm/48,54 (L) x 27,70 (A) x 2,81 (P) pollici	1463,3 (L) x 838,3 (A) x 81,6 (P) mm/57,61 (L) x 33,00 (A) x 3,21 (P) pollici		
		senza maniglia	964,6 (L) x 552,5 (A) x 62,0 (P) mm/37,98 (L) x 21,75 (A) x 2,44 (P) pollici	1118,6 (L) x 639,2 (A) x 62,0 (P) mm/44,04 (L) x 25,17 (A) x 2,44 (P) pollici	1233,0 (L) x 703,5 (A) x 62,0 (P) mm/48,54 (L) x 27,70 (A) x 2,44 (P) pollici	1463,3 (L) x 838,3 (A) x 68,0 (P) mm/57,61 (L) x 33,00 (A) x 2,68 (P) pollici		
Peso		Circa 9,4 kg (20,7 lb)		Circa 11,7 kg (25,8 lb)		Circa 13,2 kg (29,1 lb)		Circa 23,9 kg (52,7 lb)
Angolo di inclinazione		±15°						
Interfaccia di montaggio		200 mm x 200 mm (M6, 4 fori)		400 mm x 400 mm (M6, 4 fori)			600 mm x 400 mm (M8, 4 fori)	

**NOTA:** • Le specifiche tecniche sono soggette a modifica senza preavviso.

\*1: Immagine compressa.

\*2: Solo HDMI IN1.

\*3: Se si utilizzano accessori della scheda opzionale, contattare il fornitore per informazioni dettagliate.

\*4: Le misurazioni si riferiscono solo al monitor e non includono le parti rimovibili sporgenti.

\*5: Senza alcuna opzione, con impostazioni di fabbrica.

\*6: Il livello della luminosità cambia in base alle impostazioni dell'input, alle impostazioni delle immagini, all'ambiente di installazione e alle caratteristiche del singolo prodotto. La luminosità generale diminuisce man mano che il prodotto viene utilizzato a causa del deterioramento nel tempo. Il livello di luminosità permanente non viene mantenuto per l'intero ciclo di vita del prodotto.

# Appendice-A Risorse esterne

Gli ulteriori documenti di specifiche, accessori e applicazioni software opzionali a cui si fa riferimento in questo manuale del prodotto sono elencati di seguito.

## ■ Siti Web regionali

Globale: <https://www.sharp-nec-displays.com/global/>

Nord America: <https://www.sharpnecdisplays.us/>

Europa, Russia, Medio Oriente e Africa: <https://www.sharpnecdisplays.eu/p/hq/en/home.xhtml>

## ■ Documentazione aggiuntiva

### Documento PDF “Controllo esterno”

Questo documento definisce il protocollo di comunicazione per il controllo esterno e l'interrogazione del monitor tramite RS-232C o LAN. Il protocollo utilizza il formato binario codificato e richiede il calcolo dei checksum; la maggior parte delle funzionalità del monitor può essere controllata utilizzando questi comandi. Per le applicazioni meno esigenti è inoltre disponibile un protocollo semplificato (vedere sotto).

Questo documento è disponibile per il download dal nostro sito Web nella regione di appartenenza.

È disponibile anche un SDK (Software Development Kit) basato sul linguaggio di programmazione Python che incapsula questo protocollo di comunicazione in una libreria Python per uno sviluppo rapido.

<https://github.com/SharpNECDisplaySolutions/necpdsdk>

## ■ Software

Il software è disponibile per il download sul nostro sito Web.

[https://www.sharp-nec-displays.com/dl/en/dp\\_soft/lineup.html](https://www.sharp-nec-displays.com/dl/en/dp_soft/lineup.html)

### Software Display Wall Calibrator



Questo software fornisce una configurazione avanzata del video wall e una corrispondenza dei colori precisa calibrando i monitor mediante un sensore di colore esterno. È utile quando occorre configurare installazioni con più monitor, ad esempio un video wall, per ottenere la migliore luminosità e la migliore corrispondenza dei colori tra gli schermi e le impostazioni di configurazione applicabili al video wall. Il software, disponibile per Microsoft Windows e Mac OS, è disponibile per l'acquisto e potrebbe richiedere l'uso di un sensore di colore esterno supportato. Contattare un rivenditore autorizzato o visitare il nostro sito Web nella regione di appartenenza per informazioni sull'acquisto e disponibilità.

### Software NaViSet Administrator



Questo software gratuito è un sistema di controllo, monitoraggio e gestione delle risorse basato su rete avanzato e potente per monitor e proiettori. Il software è disponibile per Microsoft Windows e macOS.

L'ultima versione del software dell'amministratore NaViSet è disponibile sul nostro sito Web.

### Information Display Downloader

Questo software fornisce le applicazioni e il firmware più recenti per mantenere aggiornato il monitor. Questo software è disponibile per Microsoft Windows. Information Display Downloader può essere scaricato dal seguente sito web SHARP.

<https://business.sharppusa.com/product-downloads>

<https://www.sharp.eu/download-centre>

# Appendice-B Elenco dei menu delle impostazioni comuni

I valori predefiniti possono essere forniti su richiesta.

## Immagine

Immagine	
Modalità Immagine	Fornisce impostazioni di immagine preconfigurate adatte a vari ambienti in cui può essere utilizzato questo dispositivo o consente di personalizzare le impostazioni in base alle preferenze del visualizzatore. CONSIGLIO: • La modifica di una qualsiasi delle impostazioni di [Modalità Immagine] nel menu OSD modificherà le impostazioni solo per l'ingresso corrente.
Native	Impostazione standard.
Retail	Colori brillanti e vivaci ideali per pubblicità e branding.
Conferencing	Temperatura di colore più bassa e ottimizzata per la carnagione umana naturale.
Highbright	Massima luminosità della retroilluminazione con temperatura di colore più elevata per ambienti più luminosi.
Transportation	Massima luminosità della retroilluminazione con contrasto elevato per leggere il testo in tutte le condizioni.
Custom	Impostazioni personalizzabili.
Controluce	Regola la luminosità generale dell'immagine e dello sfondo. Premere [+] o [-] per regolare. CONSIGLIO: • Quando è selezionato [On] in [Sensore Luce Ambiente] di [Avanzate], questa funzione non può essere modificata.
Attenuaz. Retroillum.*1, *3	Regola dinamicamente la retroilluminazione del display LCD in base al segnale di input visualizzato.
Livello Di Nero Video*1	Regola la luminanza del nero.
Gamma*2	Selezionare una correzione gamma del monitor per la migliore qualità dell'immagine. La scelta dipende dall'utilizzo desiderato.
Native	La correzione gamma è gestita dal pannello LCD.
2.2	Gamma tipica del monitor da utilizzare con un computer.
2.4	Impostazioni gamma tipiche da utilizzare con video, come DVD e Blu-ray.
Gamma S	Gamma speciale per alcuni tipi di film. Aumenta le parti chiare e abbassa le parti scure dell'immagine (curva a S).
Dicom Sim.	Curva GSDF DICOM simulata per il tipo LCD. NOTA: • Non utilizzare per finalità diagnostiche.
Programmabile	Una curva gamma programmabile può essere caricata utilizzando software opzionale.
Colore	
Colore*1, *3	Regola la saturazione del colore dello schermo. Premere il pulsante + o – per regolare.
Temperatura Colore	Regola la temperatura del colore dell'intero schermo. Una temperatura colore bassa determina uno schermo rossastro.  Una temperatura colore alta determina uno schermo bluastro. Se l'opzione TEMPERATURA richiede ulteriore regolazione, i singoli livelli di GUADAGNO R/G/B del punto di bianco possono essere regolati. Per regolare i livelli R/G/B, impostare [Custom] come selezione [Temperatura Colore].  Il valore massimo corrisponde al punto di bianco nativo del pannello e l'OSD mostra [Native]. CONSIGLIO: • Quando è selezionato [Programmabile] in [Gamma], questa funzione deve essere fissa su [Native]. • Questa funzione potrebbe non funzionare a seconda dell'applicazione o dei contenuti di MediaPlayer.
Controllo Colore*1, *3	Regola singolarmente la tonalità dei colori rosso, giallo, verde, ciano, blu e magenta. Ad esempio, è possibile cambiare il rosso in giallo o magenta.
Contrasto	Regola la luminosità dell'immagine in relazione al segnale di input. Premere il pulsante + o – per regolare.

Immagine	
Avanzate	
Modalità HDR*3, *4 Solo input HDMI	Consente la selezione di una correzione gamma preferita quando il monitor rileva un segnale HDR. CONSIGLIO: • Questa funzione potrebbe non funzionare a seconda dell'applicazione o dei contenuti di MediaPlayer.
Nitidezza*1, *3	Regola la nitidezza dell'immagine. Premere il pulsante + o – per regolare.
Contrasto Adattativo*1, *3	Imposta il livello di regolazione per il contrasto dinamico. Se è impostato [Alto], l'immagine viene mostrata chiaramente ma rende la luminosità instabile a causa dell'ampio divario nella variazione del contrasto.
Aspetto*1, *3	Imposta le proporzioni dell'immagine sullo schermo o regola manualmente il livello e la posizione dello zoom. CONSIGLIO: • [Zoom] non è disponibile per un'immagine con una risoluzione di input di 4K.
Normale	Mostra le proporzioni così come vengono inviate dall'origine.
Intero	Riempie l'intero schermo.
Espandi	Espande un segnale letterbox 16:9 per riempire l'intero schermo.
1:1	Mostra l'immagine in formato 1 x 1 pixel. (Se la risoluzione di input è superiore a quella consigliata, l'immagine verrà ridotta per adattarsi allo schermo).
Zoom	Espande/riduce l'immagine. CONSIGLIO: • Le aree dell'immagine espansa esterne all'area dello schermo attivo non vengono visualizzate. L'immagine ridotta potrebbe presentare un certo degrado dell'immagine.
Zoom	Mantiene le proporzioni durante lo zoom.
Sensore Luce Ambiente	<p>La retroilluminazione del pannello LCD può essere impostata in modo che aumenti o diminuisca a seconda della quantità di luce ambientale nella stanza. Se la stanza è luminosa, il monitor diventa altrettanto luminoso.</p> <p>Se la stanza è buia, il monitor si oscurerà di conseguenza. Lo scopo di questa funzione è rendere l'esperienza visiva più confortevole per la vista in una varietà di condizioni di illuminazione.</p> <p>L'impostazione dei parametri ambientali: [Sensore Luce Ambiente] nell'OSD, selezionare [On] e impostare [Illuminamento] e [Retroilluminazione].</p> <p>Illuminata: Impostazione da utilizzare in una stanza luminosa. Illuminamento..... Livello di illuminamento in una stanza luminosa. Retroilluminazione ... Livello massimo di retroilluminazione in una stanza luminosa.</p> <p>Oscurata: impostazione per l'uso in una stanza buia. Illuminamento..... Livello di illuminamento in una stanza buia. Retroilluminazione ... Livello minimo di retroilluminazione in una stanza poco illuminata.</p> <p>Rilev Umana: mostra il livello di impostazione corrente di [Illuminamento] e [Retroilluminazione].</p> <p>Quando il [Sensore Luce Ambiente] è abilitato, il livello di retroilluminazione dello schermo cambia automaticamente in base alle condizioni di illuminazione della stanza (vedere la figura sotto).</p> <p>CONSIGLIO: • Quando si imposta su [On], [Retroilluminazione] non può essere modificato. • Non coprire l'unità sensore opzionale quando è abilitato [Sensore Luce Ambiente]. [Sensore Luce Ambiente] è abilitato quando è impostato su [On].</p>
Reset	Ripristina tutte le impostazioni del menu immagine alle impostazioni di fabbrica ad eccezione di [Modalità Immagine].

\*1: Questa funzione non è disponibile quando [HOME] è impostato sull'input.

\*2: Questa funzione non è disponibile quando [Modalità Immagine] è impostato su un valore diverso da [Custom].

\*3: Questa funzione non è disponibile quando [Temperatura Colore] è impostato su [Thru].

\*4: Questa funzione non è disponibile quando l'input corrente è [USB-C].

## Audio

Audio	
Modalità Audio	Fornisce impostazioni audio preconfigurate adatte a vari ambienti in cui può essere utilizzato questo dispositivo o consente di personalizzare le impostazioni in base alle preferenze del visualizzatore. CONSIGLIO: • La modifica di una qualsiasi delle impostazioni di [Modalità Audio] nel menu OSD modificherà le impostazioni solo per l'ingresso corrente.
Native	Impostazione standard.
Retail	Suono surround per un audio nitido nei negozi al dettaglio.
Conferencing	Impostazioni ottimizzate per un audio nitido nelle sale conferenze.
Highbright	Livello di volume più basso per focalizzare l'attenzione sul messaggio visivo (l'audio è disattivato).
Transportation	Livello di volume più basso per evitare disturbi negli spazi pubblici (l'audio è disattivato).
Custom	Impostazioni personalizzabili.
Volume	Aumenta o diminuisce il livello di uscita del suono.
Bilanciamento	Canali audio indipendenti per l'indirizzamento del segnale audio. Premere il pulsante – o + per regolare il bilanciamento del suono tra gli altoparlanti sinistro e destro.
Alti	Accentua o riduce la gamma delle alte frequenze dei segnali audio. Premere il pulsante + per aumentare l'impostazione [Alti]. Premere il pulsante – per diminuire l'impostazione [Alti].
Bassi	Accentua o riduce la gamma delle basse frequenze dei segnali audio. Premere il pulsante + per aumentare l'impostazione [Bassi]. Premere il pulsante – per diminuire l'impostazione [Bassi].
Reset	Ripristina tutte le impostazioni del menu audio alle impostazioni di fabbrica ad eccezione di [Modalità Audio].

# Appendice-c Elenco dei menu Impostazioni amministratore

## Ingresso e uscita

Ingresso e uscita	
Cambio Input	
App di avvio	Imposta quale applicazione avviare automaticamente.
Cambio ingresso automatico	Se abilitata, questa opzione può rilevare e modificare gli ingressi quando un segnale viene applicato o perso. Consente la personalizzazione della priorità di ingresso. CONSIGLIO: • Questa opzione non è disponibile quando sono abilitate le seguenti opzioni del menu OSD: L'opzione [Rilev Umana] è abilitata nel menu [Regolazione].
Non Azion	Il monitor non ricerca il segnale video sugli altri collegamenti di ingresso. Se si perde il segnale video sull'ingresso corrente o se il monitor viene commutato manualmente su un ingresso che non dispone di segnale video, lo schermo diventerà nero e il LED lampeggerà in verde. Se l'opzione [Risparmio Energia] è abilitata, il monitor entrerà in modalità di risparmio energetico una volta trascorso il periodo di tempo impostato per [Risparmio Energia].
Primo Rilevato	Il monitor non cerca un segnale video sugli altri collegamenti di input mentre l'input corrente ha un segnale video. Se la connessione di input corrente non dispone di segnale video, il monitor cercherà il segnale video sulle altre connessioni di input video. Se viene trovato un segnale video, il monitor passerà automaticamente dall'input corrente all'input con origine video attiva.
Ultimo Rilevato	Il monitor ricerca attivamente un segnale video sugli altri collegamenti di input, anche quando è presente il segnale video corrente. Quando una nuova origine di segnale video viene applicata a un'altra connessione di input, il monitor passa automaticamente all'origine video appena trovata. Se il segnale video viene perso sulla connessione di input corrente, il monitor cercherà il segnale video sulle altre connessioni di input video. Se viene trovato un segnale video, il monitor passerà automaticamente dall'input corrente all'input con origine video attiva.
Rilevazione Personal.	Il monitor ricerca solo il segnale video sugli input selezionati per i numeri di priorità. Se il segnale viene perso, il monitor cerca il segnale in ordine di priorità e passa automaticamente all'input con priorità più alta trovata con un segnale video attivo. Il monitor ricerca attivamente questi input. Se l'input del segnale corrente non ha Priorità 1 e viene applicato un nuovo segnale all'input assegnato a Priorità 1, il monitor passa automaticamente all'input con priorità più alta.
Custom: Priorità 1 Custom: Priorità 2 Custom: Priorità 3	
Nome Input Settaggi	Consente di impostare un nome personalizzato per la modalità di input per ciascun terminale di input. Selezionare [Cambia alias ingresso] e selezionare l'input per modificare il nome.
Input Selez Settaggi	Imposta gli input disponibili nel menu Cambio Input. On: L'input è disponibile nell'elenco degli input. Off: L'input non è disponibile nell'elenco degli input. Auto: Mostra il nome dell'input solo quando il cavo è collegato.



<b>Ingresso e uscita</b>	
<b>Impostazione del segnale</b>	
Modalità HDMI	Seleziona il tipo di modalità HDMI (versione) [Modo1] o [Modo2]. Modo1: La risoluzione massima è 3840 x 2160 (30 Hz). Modo2: La risoluzione massima è 3840 x 2160 (60 Hz), HDCP 2.2 o HDR.
Impostazione USB-C	Auto: Impostazione consigliata. Generalmente utilizzato con la maggior parte dei cavi USB Type-C disponibili in commercio. USB2.0: Imposta la compatibilità su USB 2.0 per migliorare il rilevamento e la comunicazione. CONSIGLIO: • Se il funzionamento è instabile, provare un cavo USB Type-C di un altro produttore anziché utilizzare l'impostazione USB 2.0.
Gamma Video	Regolare l'angolo di gradazione da visualizzare in base al segnale video per migliorare dissolvenza e blackout dell'immagine. CONSIGLIO: • Questa funzione è disponibile solo quando [HDMI] o [USB-C] è il segnale di ingresso selezionato. Auto: Imposta automaticamente i segnali di input rilevando l'apparecchiatura collegata. Segnale Espanso: Per impostazioni di apparecchiature audio-video. Espande i segnali di input dai livelli di grigio 16-235 ai livelli di grigio 0-255. Segnale Grezzo: Per impostazioni del computer. Visualizza tutti i segnali di input di livelli di grigio da 0 a 255.
<b>Impostazione del suono</b>	
Uscita Linea	Imposta il volume dell'audio in uscita dal terminale di uscita audio. Il volume dal terminale di uscita audio digitale (ottico) è fisso indipendentemente dall'impostazione.
Fissa	Fissa il volume dal terminale di uscita audio. Regolare il volume utilizzando un dispositivo esterno.
Variabile	È possibile regolare contemporaneamente il volume dagli altoparlanti di questo monitor e dal terminale di uscita audio utilizzando "Volume".
Altoparlante Interno	Abilita o disabilita l'uscita audio dagli altoparlanti interni.
Rit. Audio	Selezionare questa opzione se è presente un notevole ritardo tra l'immagine video e l'uscita del segnale audio. Quando questa opzione è attiva, il segnale audio può essere ritardato tra 0 e 100 millisecondi. Ciò consente ai ritardi nel video, che possono verificarsi a causa dell'elaborazione video come DEINTERLACE, di essere abbinati a un uguale ritardo nel segnale audio per evitare errori di sincronizzazione labiale.
Rit. Audio	
Ritardo	
<b>CEC</b>	
CEC	Consente la cooperazione di controllo quando i dispositivi CEC sono collegati tramite HDMI al monitor. Il telecomando wireless del monitor può essere utilizzato per controllare alcune funzioni del dispositivo media player. Quando [CEC] è abilitato, le funzioni CEC del telecomando wireless sono: 1 (⏪), 2 (▶), 3 (⏩), 5 (■), 6 (⏮), ENT, EXIT, ▲, ▼, ◀, ▶, MUTE, VOL+, VOL-. In base al tipo di dispositivo collegato, le funzioni CEC potrebbero non funzionare come descritto. Non tutti i produttori forniscono lo stesso livello di integrazione e controllo CEC oppure possono fornire solo supporto per i propri prodotti.
Autospegnimento	Il dispositivo compatibile HDMI-CEC entra in standby contemporaneamente al monitor quando viene premuto il pulsante STANDBY sul telecomando o quando viene premuto il pulsante  sul monitor. CONSIGLIO: • Il dispositivo compatibile HDMI-CEC collegato potrebbe non entrare in standby durante la registrazione.
Ricevitore Audio	Quando è selezionato [Attiva], l'altoparlante interno viene disattivato e l'apparecchiatura audio collegata con funzione ARC emette l'audio. Quando è selezionato [Disattiva], l'apparecchiatura audio collegata con funzione ARC viene disattivata e l'altoparlante interno emette il suono. CONSIGLIO: • Potrebbe essere necessario del tempo per l'emissione del suono le impostazioni [Ricevitore Audio]; non si tratta di un guasto del monitor.
Reset	Ripristina tutte le impostazioni del menu di input alle impostazioni di fabbrica ad eccezione di [Custom: Priorità] e [Nome Input Settaggi].

## Programma

Programma	
Programmazione di accensione	Accende il monitor all'ora specificata. Vedere <a href="#">pagina 35</a> .
Aggiungi programma di accensione	Impostazioni per la configurazione del programma di accensione del monitor.
Programma di spegnimento	Spegne il monitor all'ora specificata.
Aggiungi programma di spegnimento	Impostazioni per la configurazione del programma di spegnimento del monitor.
Pianificazione di riavvio	Riavvia il sistema Android all'ora specificata.
Aggiungi programma di riavvio	Impostazioni per la configurazione del riavvio del sistema Android.
Programma Elenco	Mostra un elenco delle programmazioni configurate per il monitor. Le pianificazioni possono essere abilitate, disabilitate, modificate o eliminate dall'elenco.
Reset	Ripristina tutte le impostazioni del menu di programmazione alle impostazioni di fabbrica.

- CONSIGLIO:
- È necessario impostare [Data e ora] prima di aggiungere i programmi.
  - Ciascun programma deve essere impostato a un intervallo di 5 minuti o più.
  - È possibile creare fino a 15 programmi diversi.

## Rete

Rete	
Ethernet	
Ethernet	Imposta se utilizzare o meno un terminale LAN. Configura l'indirizzo IP e le informazioni di rete automaticamente o manualmente.
Ottieni l'indirizzo IP automaticamente	Imposta se ottenere o meno automaticamente l'indirizzo IP dal server DHCP. Quando si imposta manualmente l'indirizzo IP e altre impostazioni di rete, contattare l'amministratore di rete per le informazioni richieste.
Indirizzo IP	Immettere l'indirizzo IP che il monitor utilizzerà sulla rete connessa quando non si utilizza [Ottieni indirizzo IP automaticamente].
Gateway predefinito	Immettere il gateway per la rete quando non si utilizza [Ottieni indirizzo IP automaticamente].
Netmask	Immettere i dati della subnet mask per la rete quando non si utilizza [Ottieni indirizzo IP automaticamente].
DNS 1	Immettere le impostazioni del server DNS primario per la rete quando non si utilizza [Ottieni indirizzo IP automaticamente].
DNS 2	Immettere le impostazioni del server DNS secondario per la rete quando non si utilizza [Ottieni indirizzo IP automaticamente].
MAC Address	Mostra l'[MAC Address] del monitor.
Proxy	Configura le impostazioni del server proxy della rete connessa al monitor. Non Azion: Non imposta il proxy. Manuale: Imposta il nome host, il numero di porta e l'indirizzo. Proxy Auto-Config: Imposta l'URL su cui si trova il file PAC proxy.
Ping	
Indirizzo IP	Imposta un [Indirizzo IP] per l'invio di [Ping].
Esegui	Controlla che una risposta possa essere inviata al monitor o meno dall'[Indirizzo IP] inviando [Ping].
Impostazioni di rete	
HTTP Server	Imposta se utilizzare o meno le funzioni del server HTTP.
AMX	Per attivare o disattivare il rilevamento da AMX Device Discovery durante la connessione a una rete supportata dal sistema di controllo NetLinx di AMX.
Nome host	Inserire il nome host della rete a cui è connesso al monitor. È possibile utilizzare fino a 15 caratteri alfanumerici.

<b>Rete</b>	
Controllo Monitor	
Monitorare il controllo tramite rete	Imposta se controllare o meno questo monitor tramite la rete.
Nome utente	Imposta un nome account quando ci si connette a questo monitor.
Password	Imposta una password quando ci si connette a questo monitor. Premere [OK] per procedere e creare una nuova password.
Porta	Imposta il numero di porta da utilizzare.
Tempo di disconnessione automatica (minuti)	Imposta il tempo (in minuti) per la disconnessione automatica in assenza di comunicazione.
Utilizzare il protocollo sicuro per l'autenticazione	Consente di utilizzare di un protocollo sicuro per l'autenticazione durante la connessione a questo monitor. Quando questa opzione è abilitata, imposta il file della chiave pubblica.
File di chiave pubblica	Questo monitor supporta le seguenti chiavi pubbliche. RSA (2048 bit o superiore), DSA, ECDSA-256, ECDSA-384, ECDSA-521, ED25519. Caricare: Carica il file della chiave pubblica su questo monitor. Download: Esporta il file della chiave pubblica caricato su questo monitor. Elimina: Elimina il file della chiave pubblica caricato su questo monitor.
Reset	Inizializza le impostazioni del server telnet.
Filtro indirizzi IP	Imposta l'indirizzo IP che impedisce la connessione a questo monitor.
Crestron Connected	Vedere <a href="#">pagina 60</a> .
Reset	Ripristina tutte le impostazioni del menu di rete ai valori di fabbrica, ad eccezione di [Ping] e delle seguenti voci in [Controllo Monitor]: [Nome utente], [Password], [Porta], [Tempo di disconnessione automatica (minuti)], [Utilizzare il protocollo sicuro per l'autenticazione].

<b>Rete</b>	
Crestron Connected	<p>Questo monitor può essere controllato tramite rete utilizzando apparecchiature e software applicativo di Crestron Electronics, Inc.</p> <p>Questa è una funzione per connettere un sistema sviluppato da Crestron Electronics, Inc. che gestisce e controlla più dispositivi di sistema collegati alla rete.</p> <p>Per ulteriori dettagli, fare riferimento al sito Web di Crestron Electronics, Inc.  <a href="https://www.crestron.com/">https://www.crestron.com/</a></p> <p>Questo monitor supporta “Crestron Fusion” e “Crestron XiO Cloud” ed è compatibile con il servizio Crestron XiO Cloud.</p> <p>Per ulteriori dettagli, fare riferimento al sito Web di Crestron Electronics, Inc.  <a href="https://www.crestron.com/Products/Featured-Solutions/Crestron-Fusion">https://www.crestron.com/Products/Featured-Solutions/Crestron-Fusion</a>  <a href="https://www.crestron.com/Products/Featured-Solutions/XiO-Cloud">https://www.crestron.com/Products/Featured-Solutions/XiO-Cloud</a></p>
<b>Sistema di controllo</b>	
Sistema di controllo*1	<p>Imposta se utilizzare o meno il Sistema di controllo.</p> <p>Attivare questa funzione una volta completata l'impostazione.</p>
Indirizzo IP	Imposta l'indirizzo IP per il Sistema di controllo.
Porta	Imposta il numero di porta per la connessione al Sistema di controllo.
IPID	Imposta l'IPID per il Sistema di controllo.
ID sala di controllo virtuale	<p>Imposta l'ID per la sala di controllo virtuale.</p> <p>Quando non si utilizza la sala di controllo virtuale, lasciare vuota questa impostazione.</p>
Utilizza TLS	Imposta se utilizzare o meno la comunicazione crittografata tramite TLS.
Nome utente	Imposta il nome utente quando si utilizza TLS.
Password	Imposta la password quando si utilizza TLS.
Verifica certificato	Imposta se autenticarsi o meno con un certificato quando si utilizza TLS.
Gestisci certificato	Aggiungere il certificato del Sistema di controllo a questo monitor.
<b>Fusion On-Premises</b>	
Fusion On-Premises*1	<p>Imposta se utilizzare o meno Fusion On-Premises.</p> <p>Attivare questa funzione una volta completata l'impostazione.</p>
Porta	Imposta il numero di porta per la connessione a Fusion On-Premises.
IPID	Imposta l'IPID per Fusion On-Premises.
<b>Fusion Cloud</b>	
Fusion Cloud*1	<p>Imposta se utilizzare o meno Fusion Cloud.</p> <p>Attivare questa funzione una volta completata l'impostazione.</p>
URL cloud	Imposta l'URL di Fusion Cloud.
Porta	Imposta il numero di porta per la connessione a Fusion Cloud.
Verifica certificato	Imposta se autenticarsi o meno con un certificato durante la connessione a Fusion Cloud.
Gestisci certificato	Aggiungi il certificato di Fusion Cloud a questo monitor.
<b>XiO Cloud</b>	
XiO Cloud	<p>Imposta se utilizzare o meno XiO Cloud.</p> <p>Attivare questa funzione una volta completata l'impostazione.</p>
URL cloud	Imposta l'URL di XiO Cloud.
Nome host	Visualizza il nome host durante la connessione a XiO Cloud.
Numero di serie	Visualizza il numero di serie durante la connessione a XiO Cloud.
Nome del modello	Visualizza il nome del modello durante la connessione a XiO Cloud.
Indirizzo MAC	Visualizza l'indirizzo MAC durante la connessione a XiO Cloud.
Rilevamento automatico	Imposta se rilevare o meno automaticamente questo monitor.
Reset	Inizializzare le impostazioni “Crestron Connected”.

\*1: Non possono essere utilizzati contemporaneamente. È possibile attivare solo uno tra [Sistema di controllo], [Fusion On-Premises] e [Fusion Cloud].

## Proteggi

Proteggi	
Imp Risparmio Energ	
Risparmio Energia	<p>Abilita o disabilita la capacità del monitor di accedere alla modalità di risparmio energetico.</p> <p>Quando abilitato, il monitor entra in modalità di risparmio energetico dopo che è trascorso un periodo di tempo senza che venga rilevato alcun segnale di ingresso o che si sia verificata una perdita di segnale. Impostare la condizione di risparmio energetico in [Modalità].</p> <p>Quando il monitor è in modalità di risparmio energetico, l'indicatore di alimentazione LED cambia colore. Fare riferimento alla tabella degli indicatori di alimentazione (vedere <a href="#">pagina 19</a>).</p> <p>Il monitor entrerà nello stato selezionato per [Modalità] nella seguente condizione:</p> <ul style="list-style-type: none"> <li>• Il monitor si spegne premendo l'interruttore di alimentazione principale.</li> <li>• Il monitor si spegne premendo il pulsante di accensione sul telecomando.</li> <li>• Il monitor viene spento da [Programma di spegnimento] in [Programma].</li> <li>• Il monitor viene spento da un controllo esterno.</li> </ul> <p>Fare riferimento alle specifiche del monitor (vedere <a href="#">pagina 51</a>) per informazioni sul consumo energetico. Quando questa opzione è disabilitata, il monitor non entra in modalità di risparmio energetico.</p> <p>CONSIGLIO: • Quando il monitor è collegato a un computer, la scheda video del computer potrebbe non interrompere l'invio di dati digitali anche se sullo schermo non è presente alcuna immagine. Se ciò si verifica, il monitor non passa allo stato di standby.</p> <ul style="list-style-type: none"> <li>• La funzione [Risparmio Energia] è disabilitata quando l'opzione [Rilev Umana]*<sup>1</sup> è abilitata nel menu [Regolazione].</li> </ul> <p>*<sup>1</sup>: La funzione è disponibile solo quando si collega l'unità sensore opzionale.</p>
Impost Ora	Imposta il tempo di attesa del segnale di input da parte del monitor prima di entrare nello stato di risparmio energetico.
Modalità	<p>Quando è selezionato [Alimentazione Bassa], il monitor non è in grado di rilevare un segnale di input dal dispositivo collegato e non si accende automaticamente. Per accendere il monitor, premere l'interruttore di alimentazione principale sul monitor o il pulsante di accensione sul telecomando oppure scollegare e ricollegare il cavo di segnale del dispositivo.</p> <p>Quando è selezionato [Normale], il monitor si accende rilevando un segnale di input da un dispositivo collegato. Impostare su [Normale] quando si utilizza una funzione di controllo esterno (vedere <a href="#">pagina 42</a>).</p>
ALIMENTAZIONE USB	<p>Controlla l'erogazione di energia alla porta USB Type-C quando il monitor è in stato di standby.</p> <p>On: Fornisce sempre l'alimentazione, anche quando il monitor è in stato di standby.</p> <p>Auto: Fornisce l'alimentazione alla porta solo quando si collega un dispositivo alla porta.</p> <p>Off: Alla porta non viene fornita alimentazione.</p> <p>CONSIGLIO: • Il consumo di energia di un dispositivo collegato a questa porta dipende dal dispositivo USB.</p>
Messaggio Risp Ener	Mostra un messaggio quando il monitor sta entrando in modalità di risparmio energetico.
Avvio Rapido	Quando è selezionato [On], il monitor torna rapidamente allo stato ON e visualizza un'immagine quando viene rilevato un segnale o quando si ritorna dallo stato di standby. L'abilitazione di questa opzione aumenta il consumo di energia in standby.
Niente disattiv. Schermata Home	<p>Determina se spegnere o meno il monitor quando non vengono eseguite operazioni dal telecomando, comandi RS-232C o comandi LAN.</p> <p>Quando si impostano le opzioni dell'ora su [Schermata Home], il monitor si spegne all'ora specificata.</p>
Impostaz Sicurezza	Richiede l'immissione di una password per utilizzare il monitor.
Password	Immettere la password corrente per modificare le impostazioni in questo menu.
Blocco dell'impostazione Admin	Imposta se è necessaria o meno una password quando si utilizzano le Impostazioni amministratore e Updater.
Blocco Avvio	La password è richiesta all'accensione del monitor.
Blocco Controllo	La password è richiesta quando si preme un pulsante sul pannello dei pulsanti del display o sul telecomando.

<b>Proteggi</b>	
Impost Blocco	Impedisce il controllo del monitor tramite il telecomando wireless, i pulsanti sul monitor o entrambi. Quando è selezionato [Attiva], tutte le impostazioni vengono attivate. CONSIGLIO: <ul style="list-style-type: none"> <li>• [IR] è una funzione prevista solo per i pulsanti del telecomando wireless. Questa funzione non blocca l'accesso ai pulsanti sul monitor.</li> <li>• Per tornare al funzionamento normale, premere il pulsante DISPLAY sul telecomando e tenerlo premuto per più di cinque secondi.</li> </ul>
Seleziona	Seleziona il dispositivo, [IR], [Tasto] o [Tasto E IR].
Modalità	Seleziona la modalità [Unlock], [All Lock] o [Custom Lock].
Unlock	Tutti i pulsanti sono disponibili per il funzionamento normale.
All Lock	Blocca tutti i pulsanti.
Custom Lock	Tutti i pulsanti sono bloccati tranne quelli che possono essere sbloccati singolarmente per impostazioni personalizzate. Vedere <a href="#">pagina 38</a> e <a href="#">pagina 39</a> .
<b>Avanzate</b>	
Installazione delle applicazioni dell'utente	Imposta se consentire o meno l'installazione dei file dell'applicazione apk. NOTA: <ul style="list-style-type: none"> <li>• Non è garantito il funzionamento di applicazioni di terze parti di questo tipo e non rientrano nell'ambito del supporto e della garanzia.</li> <li>• Verificare sempre l'autenticità e la sicurezza di un'applicazione prima dell'installazione. Alcune applicazioni potrebbero influenzare il funzionamento di altre applicazioni e di questo monitor. Sono possibili infezioni da virus o danneggiamento, falsificazione o furto dei dati.</li> </ul>
Blocco applicazione	Imposta se bloccare o meno l'uso delle seguenti applicazioni. Abilita o disabilita la disponibilità di alcune delle applicazioni preinstallate del monitor. Se abilitate, tutte le seguenti applicazioni sono bloccate e non possono essere utilizzate: <ul style="list-style-type: none"> <li>• Updater</li> <li>• Browser Web</li> </ul>
Abilita unità USB	Imposta se consentire o meno l'uso di un'unità flash USB.
Ritardo	Ritarda l'accensione del monitor per il periodo di tempo impostato quando si preme il pulsante di accensione. Il ritardo può essere impostato tra 0 e 50 secondi.
Reset	Ripristina tutte le impostazioni del menu di sicurezza ai valori di fabbrica, ad eccezione di [Ritardo] e [Impostaz Sicurezza].

## Regolazione

<b>Regolazione</b>	
Layout dell'Icona dell'App	Imposta le icone delle applicazioni da disporre sulla schermata iniziale.
PIP	CONSIGLIO: <ul style="list-style-type: none"> <li>• Questa funzione viene rilasciata quando si spegne l'interruttore di alimentazione principale.</li> </ul>
PIP Enable	Visualizza una schermata secondaria all'interno di una schermata principale. CONSIGLIO: <ul style="list-style-type: none"> <li>• PIP è disponibile solo per l'uso nella sorgente Android per la sua schermata principale.</li> <li>• Questa funzione è disponibile solo quando l'opzione [Rotazione dello schermo] è impostata su [Orizzontale].</li> </ul>
PIP Source	Selezionare il segnale di input dello schermo secondario: [HDMI1]/[HDMI2]/[HDMI3]/[USB-C].
PIP Position	Selezionare la posizione dello schermo secondario: [Sinistra - Su]/[Destra - Su]/[Sinistra - Giù]/[Destra - Giù].
PIP Size	Selezionare la dimensione dello schermo secondario: [Piccolo]/[Media]/[Grande].
Tile Matrix	CONSIGLIO: <ul style="list-style-type: none"> <li>• Questa funzione non è disponibile quando viene visualizzata la schermata HOME.</li> </ul>
Tile Matrix	Consente di espandere un'immagine e di mostrarla su più schermi (fino a 25) tramite un amplificatore di distribuzione.
Monitor Orizz	Numero di monitor disposti orizzontalmente.
Monitor Vert	Numero di monitor disposti verticalmente.
Posizione	Imposta la sezione dell'immagine affiancata da visualizzare sul monitor corrente.
Tile Comp	Regola l'immagine per compensare lo spazio tra i monitor.

Regolazione	
Rilev Umana* <sup>1</sup>	<p>Regola automaticamente i livelli di retroilluminazione e volume in base al rilevamento o meno della presenza umana davanti al monitor.</p> <p>CONSIGLIO:</p> <ul style="list-style-type: none"> <li>• Il rilevamento umano viene automaticamente disabilitato se è impostato [Cambio ingresso automatico] mentre l'opzione [Rilev Umana] è attiva.</li> <li>• L'opzione [Risparmio Energia] è disabilitata quando è selezionato [Auto Off] o [Custom] in [Rilev Umana].</li> </ul>
Rilev Umana	
Auto Off	<p>La retroilluminazione del monitor si spegne automaticamente e il volume si disattiva quando non viene rilevata alcuna presenza umana durante il periodo impostato in [Attesa].</p> <p>Quando una persona si avvicina nuovamente al monitor, il monitor torna automaticamente alla modalità normale.</p>
Disattiva	La funzione di rilevamento umano è disattivata.
Propria	<p>I livelli del segnale di input, della retroilluminazione e del volume del monitor passano automaticamente all'impostazione in [Selez Input], [Retroilluminazione] e [Volume] quando non viene rilevata alcuna presenza umana durante il periodo impostato in [Attesa].</p> <p>Quando una persona si avvicina di nuovo al monitor, il monitor riporta automaticamente la retroilluminazione e il volume ai livelli normali e riproduce il segnale di ingresso selezionato per [Selez Input].</p>
Impostazione Clone	<p>Consente l'esportazione e l'importazione di alcune impostazioni del menu OSD tra monitor. Le impostazioni vengono salvate su un dispositivo di memoria USB (formattato FAT16 o FAT32) collegato alla porta USB del monitor.</p> <p>Lggi USB: Importa le impostazioni del monitor da un dispositivo di memoria USB collegato.</p> <p>Scrvi USB: Esporta le impostazioni del monitor in un dispositivo di memoria USB collegato.</p> <p>CONSIGLIO:</p> <ul style="list-style-type: none"> <li>• Le impostazioni vengono importate per tutti i terminali di input.</li> <li>• Questa funzione è disponibile solo tra modelli con lo stesso nome e la stessa versione di firmware.</li> </ul>
Immagine	Selezionare singolarmente le impostazioni di ogni funzione del menu OSD da importare.
Audio	<p>CONSIGLIO:</p> <ul style="list-style-type: none"> <li>• La selezione delle impostazioni da copiare viene ripristinata ai valori predefiniti se l'alimentazione principale del monitor viene spenta.</li> </ul>
Ingresso e uscita	
Programma	
Rete	
Proteggi	
Regolazione	
Sistema	
Avvia Copia	
Avanzate	
Spia Accensione	Accende o spegne il LED a indicare se il monitor è acceso e in modalità attiva. Il LED di alimentazione del monitor non si accende quando questa impostazione è [disattivata].
Impostazione Muto	<p>Consente di disattivare l'uscita audio e video del monitor.</p> <p>CONSIGLIO:</p> <ul style="list-style-type: none"> <li>• L'Impostazione Muto viene rilasciata nei seguenti casi: <ul style="list-style-type: none"> <li>• Modifica del segnale di input.</li> <li>• Spegnimento/accensione dell'interruttore di alimentazione principale o con il pulsante  sul telecomando o sull'unità principale.</li> <li>• Ripristino dell'unità dal risparmio energetico.</li> <li>• Modifica di [Impostazione Muto], [Modalità Audio] o quando il volume viene modificato con il telecomando o il tasto dell'unità principale.</li> <li>• Modifica del segnale video (risoluzione/frequenza scansione).</li> <li>• [Video] e [Audio e video] potrebbero non funzionare a seconda dell'applicazione o dei contenuti di MediaPlayer.</li> </ul> </li> <li>• Questa funzione potrebbe non funzionare a seconda dell'applicazione o dei contenuti di MediaPlayer.</li> </ul>
Audio	Disattiva l'uscita audio quando viene premuto il pulsante MUTE del telecomando.
Video	Disattiva l'uscita video quando viene premuto il pulsante MUTE del telecomando.
Audio E Video	Disattiva l'uscita audio e video quando viene premuto il pulsante MUTE del telecomando.

Regolazione	
Formato dei comandi	Seleziona il formato del comando. Per i dettagli di ciascun comando, consultare il manuale sul seguente sito Web. <a href="https://www.sharp-nec-displays.com/global/index.html">https://www.sharp-nec-displays.com/global/index.html</a>
Terminale Di Controllo	Selezionare il terminale di controllo in stato standby, [RS-232C] o [LAN].
ID Monitor	Imposta il numero ID del monitor tra 1 e 25. Questo numero viene utilizzato anche dal telecomando in modalità ID. CONSIGLIO: • Questa opzione è vivamente consigliata per consentire l'identificazione e il controllo individuale del monitor.
Reset	Ripristina tutte le impostazioni del menu di regolazione alle impostazioni di fabbrica, ad eccezione di [Layout dell'Icona dell'App].

\*1: La funzione è disponibile solo quando si collega l'unità sensore opzionale.

## Applicazione

Applicazione	
	Gestisce le applicazioni installate.

## Sistema

Sistema	
Data & Ora	CONSIGLIO: • Trascorso un periodo di circa due settimane dallo scollegamento del cavo di alimentazione del monitor, l'ora verrà inizializzata e la funzione orologio si arresterà. Se la funzione orologio si è interrotta, configurare nuovamente [Data & Ora].
Data & Ora	
Usa formato 24-ore	Imposta se visualizzare o meno l'ora nel formato a 24 ore.
Data di partenza automatica	Imposta se impostare automaticamente la data e l'ora tramite la rete.
Imposta data	Imposta la data. Visualizzato quando l'opzione [Data di partenza automatica] è disattivata.
Imposta ora	Imposta l'ora. Visualizzato quando l'opzione [Data di partenza automatica] è disattivata.
Formato data	Imposta il formato di visualizzazione della data.
Fuso orario	Imposta il fuso orario.
Lingua e tastiera	
Lingua	Imposta la lingua di visualizzazione per lo schermo.
Tastiera virtuale	Seleziona la tastiera da visualizzare sullo schermo.
Tastiera fisica	Mostra informazioni sulla tastiera fisica utilizzata. Imposta se visualizzare o meno una tastiera sullo schermo quando è collegata una tastiera fisica.
OSD	
Orario OSD	Spegne l'OSD dopo un periodo di inattività. Le scelte preimpostate sono 10-240 secondi.
Informazioni OSD	Seleziona se mostrare o meno automaticamente le informazioni sul monitor quando si accende, cambia input o cambia il segnale di input corrente. Le informazioni includono l'input corrente, la sorgente audio, le proporzioni, la risoluzione e la frequenza di aggiornamento. Vengono visualizzati anche l'ID e l'indirizzo IP del monitor, a meno che la loro impostazione non sia OFF. Si noti che le informazioni OSD vengono visualizzate anche quando si preme il pulsante DISPLAY sul telecomando. La funzione di controllo remoto non può essere disattivata.
Informazioni sulla comunicazione	Seleziona se mostrare o meno l'[Indirizzo IP] quando l'opzione [Informazioni OSD] è impostata su [On]. Le informazioni vengono impostate in [Ethernet] sotto [Rete].



<b>Sistema</b>	
Rotazione dello schermo	Modifiche dell'orientamento del menu OSD e dell'immagine. Il menu OSD e la direzione di rotazione dell'immagine sono sincronizzati e verranno visualizzati nello stesso orientamento. CONSIGLIO: • Il terminale HDMI/USB-C non può supportare la rotazione delle immagini in [Verticale].
Orizzontale	Mostra l'immagine in orientamento orizzontale.
Verticale	Mostra l'immagine con orientamento verticale.
Rot 180°	Mostra l'immagine capovolta.
Schermata logo	Imposta se visualizzare o meno la schermata del logo all'accensione.
Animazione all'avvio	Imposta se visualizzare o meno l'animazione all'accensione.
Sfondo	Imposta lo sfondo della schermata iniziale.
Spazio Archiviazione	Visualizza la capacità della memoria interna di questo monitor e della memoria esterna collegata a questo monitor.
Update Firmware	Conferma la versione del firmware e aggiorna il firmware. CONSIGLIO: • Dopo aver aggiornato il firmware all'ultima versione, non è possibile ripristinarlo a una versione precedente.
Versione corrente	Visualizza la versione corrente del firmware.
Aggiorna	Aggiorna il firmware del monitor da un'unità USB collegata contenente un file del firmware. Premere "Controllo" per avviare l'aggiornamento. CONSIGLIO: • Tutte le versioni firmware applicabili al monitor sono disponibili per il download dai nostri siti Web (vedere <a href="#">pagina 52</a> ). Il set di file di download del firmware include istruzioni per l'aggiornamento del firmware tramite USB. Quando si aggiorna il FW tramite USB, collegare l'unità USB alla porta USB1 o USB2 del monitor (vedere <a href="#">pagina 16</a> ).
Sicurezza	
Credenziali attendibili	Visualizza le credenziali attendibili.
Credenziali utente	Visualizza le credenziali dell'utente.
Installa dal deposito	Installa un file dal dispositivo di archiviazione connesso.
Cancella le credenziali	Elimina tutte le credenziali.
Reset	Ripristina tutte le impostazioni del menu di sistema ai valori di fabbrica, ad eccezione di [Lingua e tastiera] e dei seguenti elementi in [OSD]: Rotazione dello schermo], [Schermata logo], [Animazione all'avvio], [Sfondo].
Config. Di Fabbrica	Tutti gli elementi vengono ripristinati allo stato di spedizione dalla fabbrica.

## Informazioni

<b>Informazioni</b>	
Informazioni Monitor	Mostra il nome del modello, il numero di serie e la versione del firmware del monitor. [Risparmio Di Co2]: Mostra le informazioni stimate sul risparmio di Co2. Il fattore dell'impronta di carbonio nel calcolo del risparmio di Co2 si basa sullo standard OCSE (edizione 2008). [Uso Di Co2]: Mostra le informazioni sull'utilizzo stimato di Co2 in kg-CO2. Questa è la stima aritmetica, non il valore di misurazione effettivo. Questa stima non è basata su alcuna opzione.
Informazioni legali	

# Precauzioni di montaggio (per rivenditori e tecnici dell'assistenza SHARP)

Leggere attentamente “Informazioni importanti” prima dell'installazione.

Il montaggio del monitor richiede esperienza e il lavoro deve essere eseguito con attenzione da un tecnico dell'assistenza qualificato in conformità con la sezione.

## Montaggio (per installatori qualificati)

Ispezionare attentamente la posizione nella quale l'unità andrà montata. Non tutte le pareti o i soffitti sono in grado di sostenere il peso dell'unità. Il peso di questo monitor è indicato nelle specifiche (vedere “Specifiche del prodotto” a pagina 51). La garanzia del prodotto non copre i danni provocati da un'installazione non corretta, dalla modifica del prodotto o da calamità naturali. La mancata osservanza di queste raccomandazioni può causare l'annullamento della garanzia.

Per garantire un'installazione sicura, utilizzare due o più staffe per montare l'unità.

Fissare l'unità in almeno due punti nella posizione di installazione.

Consentire un'adeguata ventilazione o predisporre il condizionamento dell'aria intorno al monitor in modo tale da dissipare il calore dal monitor e dall'attrezzatura di montaggio.

Per il montaggio a parete o a soffitto, osservare le seguenti indicazioni:

- Si consigliano interfacce di montaggio conformi allo standard UL1678 in Nord America.
- Per informazioni dettagliate, consultare le istruzioni incluse nell'attrezzatura di montaggio.

Si consiglia vivamente di utilizzare le viti mostrate di seguito.

Se si utilizzano viti di lunghezza superiore a quella indicata di seguito, verificare la profondità del foro.

	Dimensione della vite		Foro della staffa	Nessuna filettatura	Coppia di serraggio consigliata
	(A)	(B)			
ME432	M6 (4 pezzi)	MAX 14 mm	≤ Ø 8,5 mm	1 mm	390-670 N•cm
ME502	M6 (4 pezzi)	MAX 14 mm	≤ Ø 8,5 mm	1 mm	390-670 N•cm
ME552	M6 (4 pezzi)	MAX 14 mm	≤ Ø 8,5 mm	1 mm	390-670 N•cm
ME652	M8 (4 pezzi)	MAX 14 mm	≤ Ø 12 mm	1 mm	950-1600 N•cm

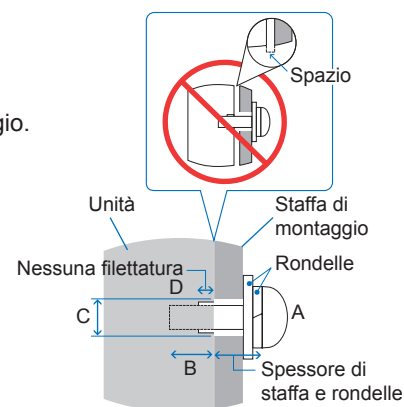

**NOTA:** • Se viene utilizzata per lungo tempo una configurazione video wall, potrebbe verificarsi una leggera espansione dei monitor a causa delle variazioni di temperatura. È consigliabile lasciare almeno un millimetro di spazio tra i bordi dei monitor adiacenti.

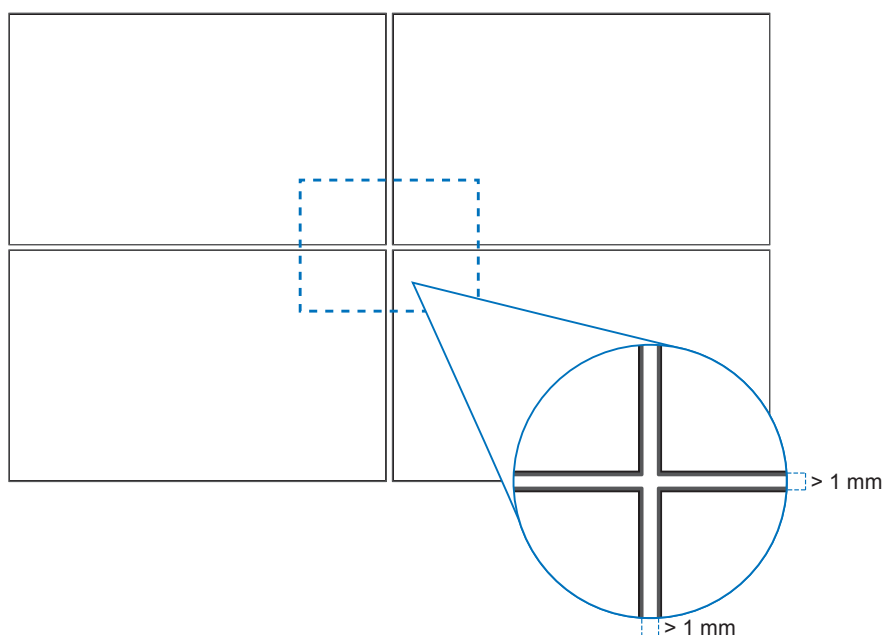

## ■Montaggio di un cavo di sicurezza

**NOTA:** • Al momento dell'installazione, non esercitare pressione sul pannello LCD né forza eccessiva su qualsiasi parte del monitor, premendo o appoggiandosi. In caso contrario, il monitor potrebbe distorcersi o danneggiarsi.

### Maniglie per cavo di sicurezza

Collegare il cavo di sicurezza alle maniglie mostrate nella figura seguente.

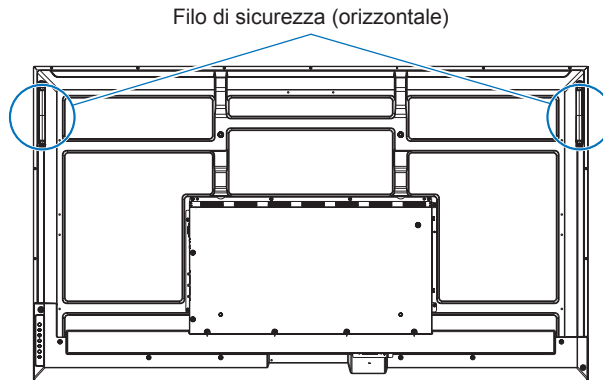

## ■Collegamento degli accessori di montaggio

Fare attenzione a non inclinare il monitor quando si collegano gli accessori.

### 1. Fissaggio degli accessori di montaggio

Prestare attenzione a non ribaltare il monitor quando si fissano gli accessori.

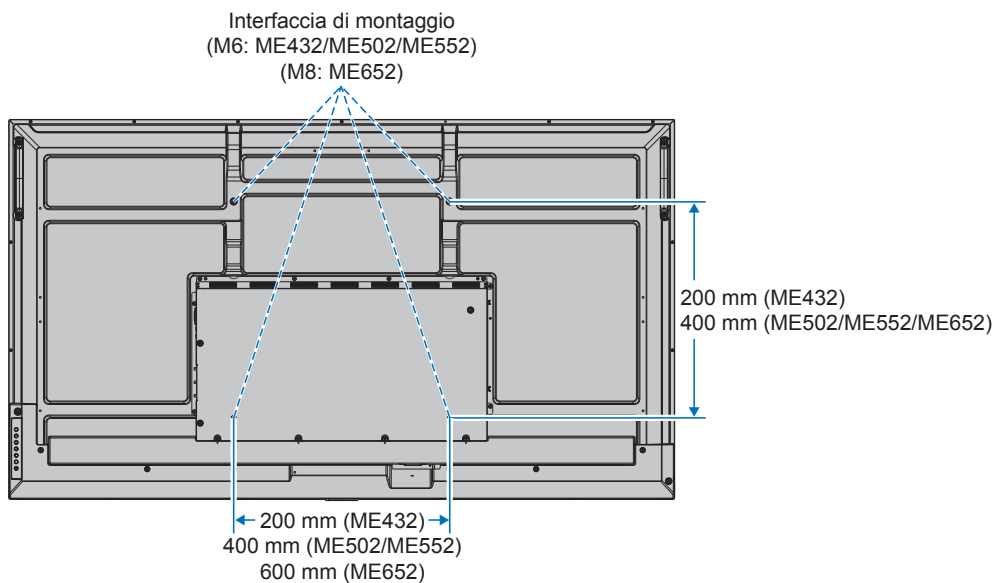

Gli accessori di montaggio possono essere fissati con il monitor rivolto in basso. Per evitare di graffiare il pannello LCD, posizionare sempre sul tavolo un panno morbido, come un telo più grande dell'area dello schermo del monitor, prima di collocare il monitor con lo schermo verso il basso. Accertarsi che sul tavolo non vi sia nulla che possa danneggiare il monitor.

- NOTA:** • Prima dell'installazione, posizionare il monitor con lo schermo rivolto verso il basso su una superficie piana più grande dello schermo del monitor. Utilizzare un tavolo robusto che possa sostenere facilmente il peso del monitor.
- Per evitare di graffiare il pannello LCD, posizionare sempre un panno morbido, ad esempio una coperta più grande dell'area dello schermo del monitor, sul tavolo prima di appoggiare il monitor a faccia in giù durante l'installazione del supporto del monitor o il montaggio degli accessori.

## ■Orientamento

- Quando si utilizza questo monitor in posizione verticale (visione frontale), assicurarsi di ruotarlo in senso orario in modo che il lato sinistro venga spostato verso l'alto e il lato destro verso il basso.
- Se installato con un orientamento errato, il calore potrebbe rimanere intrappolato all'interno dell'unità principale, con un conseguente impatto negativo sulla durata del monitor.
- Non può essere installato capovolto.

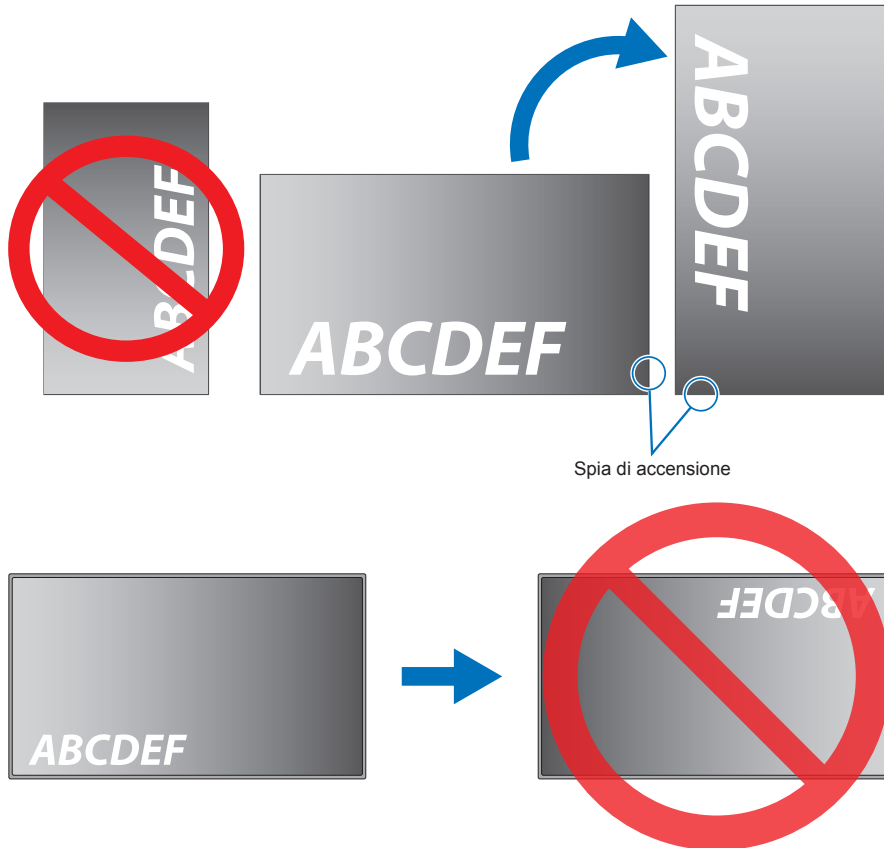

Il monitor non può essere inclinato più di 16°.

**NOTA:** • L'installazione del monitor con un'angolazione superiore a 16° può causare un malfunzionamento.

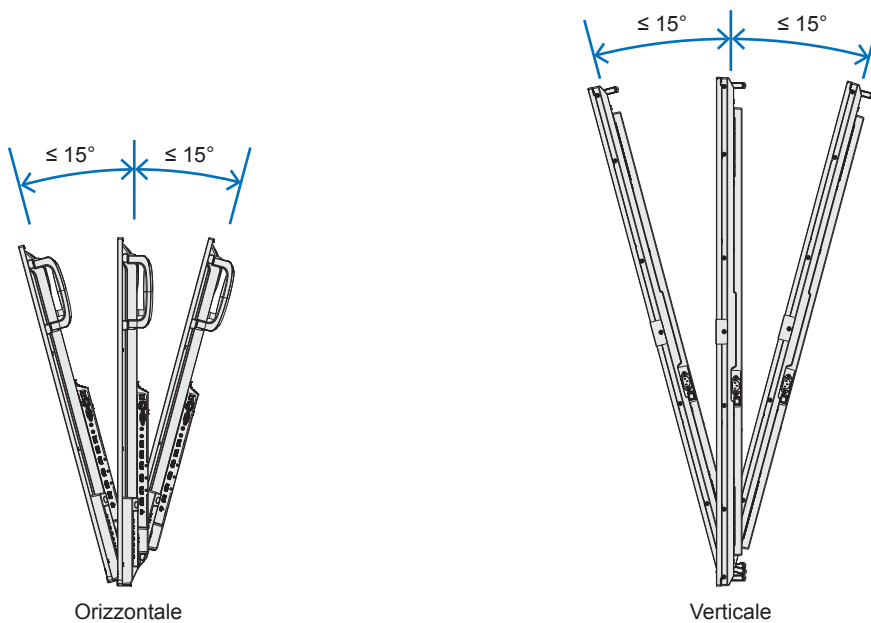

## ■Requisiti di ventilazione

Se si procede al montaggio in uno spazio chiuso o in una nicchia, lasciare abbastanza spazio tra il monitor e la parete per consentire la dispersione del calore, come mostrato di seguito.

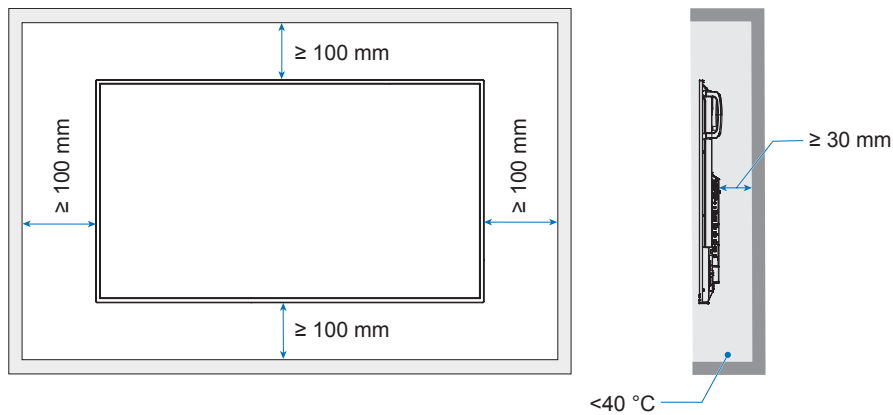

- NOTA:**
- Prevedere un'adeguata ventilazione o il condizionamento dell'aria intorno al monitor in modo tale da dissipare il calore dall'unità e dall'attrezzatura di montaggio, soprattutto quando si usano i monitor in una configurazione con più schermi.
  - Questo monitor è dotato di sensori di temperatura interni.  
Se il monitor si surriscalda, viene visualizzato un messaggio di "Attenzione". In tal caso, interrompere l'uso dell'unità, spegnerla e lasciarla raffreddare.

# Informazioni su riciclo e risparmio energetico del produttore

Siamo profondamente impegnati verso la protezione ambientale e riteniamo il riciclaggio una delle principali priorità della nostra società nel tentativo di ridurre al minimo l'impatto sull'ambiente. L'impegno a sviluppare i prodotti nel pieno rispetto dell'ambiente si unisce allo sforzo costante di favorire la definizione e la conformità agli standard indipendenti più recenti messi a punto da enti come ISO (International Organization for Standardization) e TCO (Swedish Trades Union).

---

## Risparmio energetico

Questo monitor dispone di una funzionalità avanzata per il risparmio energetico. Quando al monitor viene inviato un segnale DPMS (Display Power Management Signalling), viene attivata la modalità di risparmio energetico. Il monitor può accedere a una sola modalità di risparmio energetico.

Per ulteriori informazioni visitare:

<https://www.sharpnecdisplays.us/> (in USA)

<https://www.sharpnecdisplays.eu/p/hq/en/home.xhtml> (in Europa)

<https://www.sharp-nec-displays.com/global/index.html> (Globale)

---

## Aggiunta spiegazione per la Direttiva EcoDesign

La seguente impostazione è conforme alla "Configurazione normale" come definita nella "Direttiva EcoDesign (2019/2021)" ed è l'impostazione consigliata.

- [Risparmio Energia] è abilitato
- [Modalità] è impostato su [Risparmio Energia]
- [ALIMENTAZIONE USB] è impostato su [Auto]
- [Messaggio Risp Ener] è abilitato
- [Avvio rapido] è impostato su [Off]
- [Rilev Umana] è impostato su [Off]

Se si modificano alcune di queste impostazioni, il consumo di energia può essere superiore rispetto all'utilizzo dell'impostazione consigliata.

A causa delle varie possibilità di risparmio energetico, le diverse modalità di alimentazione sono denominate "stato di standby". "Stato di standby" significa "modo stand-by" o "modo stand-by in rete" se vengono utilizzate le impostazioni consigliate. Il monitor entra in "modo stand-by" se si utilizza l'impostazione consigliata e non è collegata a una rete LAN. Utilizzando l'impostazione consigliata e una connessione LAN attiva, "stato di standby" significa "modo stand-by in rete".

**SHARP**