



# Gebruikershandleiding

## Grootbeeldmonitor

*MultiSync® ME652*

*MultiSync® ME552*

*MultiSync® ME502*

*MultiSync® ME432*

MODEL:

PN-ME652

PN-ME552

PN-ME502

PN-ME432

Zoek de modelnaam op het label aan de achterkant van de monitor.

# Inhoudsopgave

<b>BESTE KLANT</b> .....	<b>2</b>	<b>Externe besturing</b> .....	<b>42</b>
<b>Belangrijke informatie</b> .....	<b>3</b>	De monitor bedienen via RS-232C .....	42
Veiligheidsmaatregelen en onderhoud .....	5	De monitor via LAN bedienen.....	43
Aanbevolen gebruik en onderhoud.....	11	Opdrachten .....	46
Handelsmerken en softwarelicentie.....	12	<b>Problemen oplossen</b> .....	<b>47</b>
<b>Namen van onderdelen</b> .....	<b>13</b>	Beeld- en videosignaalproblemen .....	47
<b>Randapparatuur aansluiten</b> .....	<b>15</b>	Hardware-problemen .....	48
<b>Het meegeleverde netsnoer aansluiten</b> .....	<b>17</b>	<b>Specificaties</b> .....	<b>50</b>
<b>Montage (voor klant)</b> .....	<b>17</b>	Compatibele signaallijst .....	50
<b>De afstandsbediening voorbereiden</b> .....	<b>18</b>	Productspecificaties.....	51
<b>De stroom in-/uitschakelen</b> .....	<b>19</b>	<b>Bijlage A Externe bronnen</b> .....	<b>52</b>
Stroom AAN en UIT .....	19	<b>Bijlage B Overzicht menu Common Settings</b>	
Energiebeheer gebruiken .....	20	<b>(Algemene instellingen)</b> .....	<b>53</b>
<b>Basisbediening</b> .....	<b>21</b>	Picture (Beeld) .....	53
<b>Menuschermb</b> .....	<b>24</b>	Audio.....	55
Over het startschermb .....	24	<b>Bijlage C Overzicht menu Administrator Settings</b>	
<b>Toepassing - Bestandsverkenner</b> .....	<b>26</b>	<b>(Beheerdersinstellingen)</b> .....	<b>56</b>
<b>Toepassing - Internetbrowser</b> .....	<b>28</b>	Input & Output (Invoer en uitvoer) .....	56
<b>Toepassing - Updater</b> .....	<b>29</b>	Schedule (Schema) .....	58
<b>Toepassing - Mediaspeler</b> .....	<b>30</b>	Network (Netwerk).....	58
<b>Geavanceerde bediening</b> .....	<b>35</b>	Protect (Beveiligen) .....	60
Een inschakel- en herstartschema maken.....	35	Setup (Instelling).....	61
Beveiliging instellen en de schermbediening		Application (Toepassing).....	63
vergdelen.....	36	System (Systeem) .....	63
De functie Remote Control ID		About (Over) .....	64
(Afstandsbediening-ID) instellen.....	40	<b>Vorzorgsmaatregelen voor montage</b>	
Meerdere monitors koppelen .....	41	<b>(voor SHARP-dealers en onderhoudsmonteurs)</b> .....	<b>65</b>
		Montage (voor opgeleide installateurs).....	65
		<b>Recyclage- en energie-informatie van de fabrikant</b> .....	<b>69</b>
		Energiebesparing.....	69
		Aanvullende uitleg over de EcoDesign-regelgeving ....	69

## BESTE KLANT

Bedankt voor uw aankoop van dit product. Om de veiligheid en jarenlang probleemloos gebruik van uw product te garanderen, raden wij u aan de “Belangrijke informatie” zorgvuldig te lezen voordat u dit product gebruikt.

De montage van de monitor vereist expertise en moet zorgvuldig worden uitgevoerd door een opgeleide onderhoudsmonteur in overeenstemming met het hoofdstuk “Vorzorgsmaatregelen voor montage (voor SHARP-dealers en onderhoudsmonteurs)”.

### OPMERKING:

Raadpleeg de installatiehandleiding in de doos voor de inhoud van de doos.

De garantie van het product dekt geen schade die door onjuiste installatie wordt veroorzaakt. Als u deze aanbevelingen niet opvolgt, kan dit de garantie nietig maken.

# Belangrijke informatie

Gebruik voor naleving van de EMC-richtlijnen afgeschermd kabels voor verbinding met de volgende aansluitingen: USB-poort, USB Type C-poort en audio-uitgang. Gebruik afgeschermd kabels met een ferriekern voor verbinding met de volgende aansluitingen: HDMI-ingang, RS-232C-ingang.

Conformiteitsverklaring van de leverancier

SHARP LCD MONITOR, PN-ME652/PN-ME552/PN-ME502/PN-ME432

Dit apparaat voldoet aan Deel 15 van de FCC-richtlijnen. Het gebruik is onderworpen aan de volgende twee voorwaarden: (1) Dit apparaat mag geen schadelijke interferentie veroorzaken, en (2) dit apparaat moet alle ontvangen interferentie accepteren, inclusief interferentie die ongewenste werking kan veroorzaken.

Verantwoordelijke partij:

SHARP ELECTRONICS CORPORATION  
100 Paragon Drive, Montvale, NJ 07645  
TEL: (630) 467-3000 [www.sharpnecdisplays.us](http://www.sharpnecdisplays.us)

ALLEEN IN DE VS

## WAARSCHUWING:

Een apparaat met een KLASSE I-constructie moet op een GEAARD stopcontact worden aangesloten.



## Informatie over afvoeren van dit product en de batterijen na de gebruiksduur

DIT PRODUCT EN DE BATTERIJEN NA DE GEBRUIKSDUUR NIET IN DE VUILNISBAK GOOIEN EN NIET VERBRANDEN !

Afgedankte elektrische apparatuur en batterijen moeten altijd GESCEIDEN worden ingezameld conform de wetgeving inzake verantwoorde verwerking en recycling van apparatuur.

Door gescheiden inzameling zorgt u ervoor dat het afval de juiste verwerking, terugwinning en recycling ondergaat en potentiële negatieve effecten op het milieu en de menselijke gezondheid worden voorkomen die anders zouden ontstaan door het verkeerd verwerken van het afval. Illegaal storten van afgedankte elektronica kan schade berokkenen aan de menselijke gezondheid en het milieu door vrijkomen van schadelijke stoffen. Breng afgedankte apparatuur altijd naar uw gemeentelijke inzamelpunt of plaatselijke afvalverwerker.

Verwijder na gebruik altijd de batterijen uit het apparaat en lever deze apart in bij uw winkelier of afvalverwerkingspunt.

Neem bij twijfel contact op met uw leverancier of afvalverwerker voor de juiste wijze van afvoeren.

**ALLEEN VOOR GEBRUIKERS IN DE EUROPESE UNIE EN LANDEN ALS NOORWEGEN EN ZWITSERLAND:** Uw deelname aan gescheiden inzameling is wettelijk bepaald.

Het symbool hierboven getoond staat op elektrische en elektronische apparatuur, batterijen, accu's of de verpakking om u hierop te attenderen! Indien u de indicaties 'Hg' of 'Pb' op batterijen aantreft, betekent dit dat er respectievelijk kwik of lood in aanwezig is.

**PARTICULIERE GEBRUIKERS** worden verzocht afgedankte apparatuur of batterijen in te leveren bij de inzamelpunten.

Batterijen kunt u bij elk verkooppunt inleveren. Inzameling gebeurt zonder kosten voor de gebruiker.

Voor het retourneren van apparatuur voor **ZAKELIJK GEBRUIK** kunt u na de gebruiksduur uw dealer contacten welke u zal informeren over de wijze van terugname. Hier kunnen kosten mee gemoeid zijn. Kleine apparaten (in kleine hoeveelheden) kunnen bij uw gemeentelijke inzamelpunt worden aangeleverd. Voor Spanje: Neem svp contact op met uw lokale inzamelpunt of gemeentelijke afvalverwerker voor terugname van gebruikte goederen.

**Beveiligen van persoonlijke gegevens:** Er kunnen persoonlijk identificeerbare gegevens, zoals IP-adressen op de monitor zijn opgeslagen. Verwijder deze gegevens voordat u de monitor overdraagt of weggooit door de functie **FACTORY RESET** (Terugzetten naar fabrieksinstellingen) uit te voeren.



- OPMERKING:**
- (1) De inhoud van deze handleiding mag niet in zijn geheel of gedeeltelijk worden herdrukt zonder toestemming.
  - (2) De inhoud van deze handleiding kan zonder voorafgaande kennisgeving worden gewijzigd.
  - (3) Er is veel zorg besteed aan het opstellen van deze handleiding. Mocht u echter bedenkelijke punten, fouten of weglatingen opmerken, neem dan contact met ons op.
  - (4) De afbeelding in deze handleiding is alleen ter illustratie. Als er verschillen zijn tussen de afbeelding en het daadwerkelijke product, moet worden uitgegaan van het werkelijke product.
  - (5) Onverminderd de artikelen (3) en (4), zijn wij niet verantwoordelijk voor enige claim met betrekking tot winstderving of andere zaken die geacht worden het gevolg te zijn van het gebruik van dit apparaat.
  - (6) Deze handleiding wordt veelal aan alle regio's verstrekt. De handleiding kan dus beschrijvingen bevatten die relevant zijn voor andere landen.

# Veiligheidsmaatregelen en onderhoud



VOOR EEN OPTIMAAL RESULTAAT BIJ DE INSTALLATIE  
EN HET GEBRUIK VAN DE LCD-KLEURENMONITOR IS HET  
BELANGRIJK DAT U DE ONDERSTAANDE INSTRUCTIES VOLGT:

## Over de symbolen

Om een veilig en correct gebruik van het product te garanderen deze handleiding maakt gebruik van een aantal symbolen om letsel bij uzelf en anderen en schade aan eigendommen te voorkomen. De symbolen en hun betekenis worden hieronder beschreven. Zorg ervoor dat u deze helemaal begrijpt voordat u deze handleiding leest.

 <b>WAARSCHUWING</b>	Het niet in acht nemen van dit symbool en verkeerd gebruik van het product zouden kunnen leiden tot ongevallen met ernstig letsel of de dood.
 <b>LET OP!</b>	Het niet in acht nemen van dit symbool en verkeerd gebruik van het product zouden kunnen leiden tot persoonlijk letsel of schade aan omliggende eigendommen.

## Voorbeelden van symbolen

	Dit symbool geeft een waarschuwing aan.
	Dit symbool geeft een verboden actie aan.
	Dit symbool geeft een verplichte actie aan.

 <b>WAARSCHUWING</b>	
 <b>NETSNOER ONTKOPPELEN</b>	Haal de stekker uit het stopcontact als het product hapert. Schakel de stroomtoevoer naar het product uit en haal de stekker uit het stopcontact als er rook, een vreemde geur of geluid uit het product komt of als het product is gevallen of de kast is gebroken. Neem contact op met uw dealer voor reparaties. Probeer nooit om het product zelf te repareren. Dit is namelijk gevaarlijk.
 <b>NIET WIJZIGEN</b>	De kast van het product niet openen of verwijderen. Haal het product niet uit elkaar. Het product heeft gebieden met hoogspanning. Het openen of verwijderen van productkappen en het aanpassen van het product kan zorgen voor blootstelling aan elektrische schokken, brand of overige risico's. Laat alle onderhoud door bevoegd onderhoudspersoneel uitvoeren.
 <b>VERBODEN</b>	Gebruik het product niet als het beschadigd is. Indien beschadigingen zoals barsten optreden of het apparaat ongewoon wankelt, mag het onderhoud alleen worden uitgevoerd door bevoegde onderhoudstechnici. Als het product in deze staat wordt gebruikt, kan het product vallen of persoonlijk letsel veroorzaken.



## WAARSCHUWING

### Hanteren van het netsnoer.

 <b>VERBODEN</b>	<p>Kras het snoer niet en pas het niet aan.</p> <ul style="list-style-type: none"><li>• Plaats geen zware voorwerpen op het snoer.</li><li>• Laat het gewicht van het product niet op het snoer rusten.</li><li>• Bedek het snoer niet met een kleed, enz.</li><li>• Het snoer niet buigen, draaien of er met grote kracht aan trekken.</li><li>• Let erop dat het snoer niet wordt verwarmd.</li></ul> <p>Behandel het netsnoer met zorg. Beschadiging van het snoer kan leiden tot brand of een elektrische schok. Als het snoer beschadigd raakt (blootliggende draden, gebroken draden etc.), schakel het product uit, ontkoppel vervolgens het netsnoer van het stopcontact. Vraag uw dealer om het te vervangen.</p>
 <b>NIET AANRAKEN</b>	<p>Raak de stekker niet aan als u donder hoort. Dit kan resulteren in een elektrische schok.</p>
 <b>NIET MET NATTE HANDEN AANRAKEN</b>	<p>Het netsnoer niet aansluiten of loskoppelen met natte handen. Dit kan een elektrische schok veroorzaken.</p>
 <b>VEREIST</b>	<p>Gebruik de voedingskabel die bij dit product is meegeleverd volgens de specificaties in de tabel met voedingskabels. Overschrijd de opgegeven spanning van de stroomvoeding van het product niet op de plaats van installatie. Dit kan brand of een elektrische schok veroorzaken. Raadpleeg de informatie over de spanning van de stroomvoeding in de specificaties.</p> <p>Neem contact met ons op als er geen stroomkabel is meegeleverd met dit product. Gebruik voor alle andere gevallen de voedingskabel met het stekkertype dat overeenkomt met het stopcontact waar het product zich bevindt. De compatibele voedingskabel komt overeen met de wisselspanning van de stroombron en is goedgekeurd door, en voldoet aan, de veiligheidsnormen die in het land van aankoop van toepassing zijn.</p>
 <b>MOET GEAARD ZIJN</b>	<p>Dit product is ontworpen om te worden gebruikt met een geaarde voedingskabel. Als de voedingskabel niet geaard is, kan een elektrische schok worden veroorzaakt. Zorg ervoor dat de voedingskabel direct op het stopcontact is aangesloten en correct geaard is. Gebruik geen adapteromvormer met 2-pinsstekker.</p>
 <b>VEREIST</b>	<p>We raden u aan de installatie te laten uitvoeren door een ervaren technicus. Als u de installatieprocedures niet op de juiste manier uitvoert, kan dit leiden tot schade aan het product of tot persoonlijk letsel van de gebruiker of installateur.</p>
 <b>VEREIST</b>	<p>Installeer het product in overeenstemming met de volgende informatie. Dit apparaat kan niet zonder voet of een ander montageaccessoire als steun worden gebruikt of geïnstalleerd.</p> <p>Als u het product vervoert, verplaatst of installeert, gebruik dan zoveel mensen als nodig (minstens twee) om het product aan de twee handgrepen op te tillen zonder persoonlijk letsel of schade aan het product te veroorzaken.</p> <ul style="list-style-type: none"><li>• ME652: Gebruik dit product NIET op de vloer met de tafelstandaard. Gebruik dit product op een tafel of met een montageaccessoire voor ondersteuning.</li></ul> <p>Raadpleeg de bij de optionele montageonderdelen geleverde handleiding voor gedetailleerde informatie over bevestiging of verwijdering.</p> <p>Dek de ventilatieopeningen van het product niet af. Onjuiste installatie van het product kan leiden tot schade aan het product, een elektrische schok of brand.</p>



## WAARSCHUWING



VEREIST

Installeer het product niet in de onderstaande locaties:

- Slecht geventileerde ruimtes.
- Niet in de buurt van een radiator, andere warmtebronnen of in direct zonlicht.
- Ruimtes met continue trillingen.
- Vochtige, stoffige, dampende of vette omgevingen.
- Een omgeving waarin corrosieve gassen (zwaveldioxide, waterstofsulfide, stikstofdioxide, chloor, ammonia, ozon, etc.) aanwezig zijn.
- Buiten.
- Omgevingen met hoge temperatuur waar de vochtigheid snel kan veranderen en er zich condens kan vormen.
- Op een plek aan een plafond of muur die niet sterk genoeg is om het product en de montageaccessoires te kunnen dragen.

Monteer het product niet ondersteboven.

Voorkom omkantelen of vallen bij aardbevingen of andere schokken.

Om persoonlijk letsel of schade aan het product te vermijden, veroorzaakt door omvallen vanwege aardbevingen of andere schokken, moet u het product in een stabiele omgeving plaatsen en maatregelen nemen om omvallen te voorkomen.

Met de maatregelen om vallen en omkantelen te voorkomen, kan het risico op letsel worden verkleind, maar deze zijn mogelijk niet bij alle aardbevingen effectief.

### Het product kan omkantelen en persoonlijk letsel veroorzaken.

- Als u de monitor gebruikt met de optionele tafelhoed, bevestig de monitor dan aan de wand met een koord of ketting die sterk genoeg is om het gewicht van de monitor te dragen, om te voorkomen dat deze omvalt.
- Afhankelijk van de tafelhoed, heeft de voet de structuur om kantelen te voorkomen.
- Raadpleeg de handleiding van de tafelhoed.
- Zorg ervoor dat u het koord of de ketting van de muur verwijdert voordat u het product verplaatst, om persoonlijk letsel of beschadiging van het product te voorkomen.

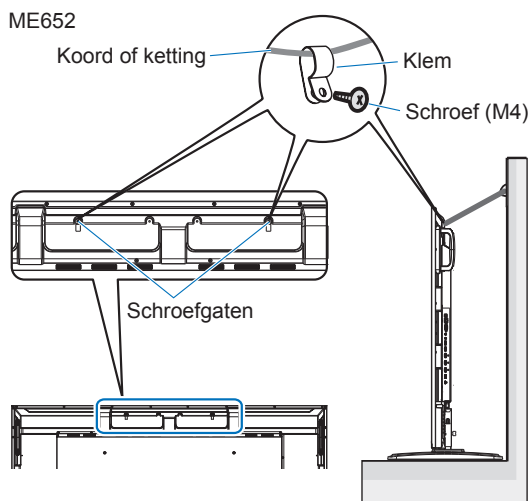

### Het product kan vallen en persoonlijk letsel veroorzaken.







- Hang de monitor nooit op aan de veiligheidskabel.
- Monteer het product op een plek aan de muur of het plafond die stevig genoeg is om het gewicht van het product te dragen.
- Breng montageaccessoires zoals haken, schroefogen of montageonderdelen op de monitor aan en bevestig de monitor met een veiligheidskabel. De veiligheidskabel mag niet te strak zitten.
- Controleer voor de montage of alle montageaccessoires sterk genoeg zijn om het gewicht en het formaat van het product te dragen.



VEREIST



## WAARSCHUWING













 <b>VEREIST</b>	<p>Stabiliteitsgevaar. Het product kan vallen en ernstig lichamelijk letsel of de dood veroorzaken. Om letsel te voorkomen, moet het product stevig worden bevestigd aan de vloer of muur in overeenstemming met de installatie-instructies.</p> <p>Menig letsel, met name bij kinderen, kan worden voorkomen door enkele eenvoudige voorzorgsmaatregelen te nemen, zoals:</p> <ul style="list-style-type: none"><li>• Gebruik <b>ALTIJD</b> voeten of installatiemethoden die door de fabrikant van de productset worden aanbevolen.</li><li>• Gebruik <b>ALTIJD</b> meubilair dat het product veilig kan ondersteunen.</li><li>• Zorg er <b>ALTIJD</b> voor dat het product niet over de rand van het ondersteunde meubilair hangt.</li><li>• Licht kinderen <b>ALTIJD</b> voor over de gevaren van het klimmen op meubilair om bij het product of de bedieningselementen te komen.</li><li>• Werk kabels en snoeren die aan uw product zijn bevestigd <b>ALTIJD</b> weg, zodat u er niet over kunt struikelen en er niet aan kunt trekken of grijpen.</li><li>• Plaats een product <b>NOOIT</b> op een onstabiele plek.</li><li>• Plaats het product <b>NOOIT</b> op hoog meubilair (zoals kasten of boekenkasten) zonder zowel het meubilair als het product te verankeren aan een daarvoor geschikt ondersteuningspunt.</li><li>• Plaats het product <b>NOOIT</b> op een (tafel)laken of ander materiaal dat u tussen het product en het ondersteunende meubilair plaatst.</li><li>• Leg <b>NOOIT</b> dingen die kinderen zouden kunnen verleiden omhoog te klimmen, zoals speelgoed en afstandsbedieningen, bovenop het product of het meubilair waarop het product is geplaatst.</li></ul> <p>Als het bestaande product wordt verplaatst, gelden dezelfde regels als hierboven.</p>
 <b>VERBODEN</b>	<p>Plaats dit product niet op een hellende of wankelende wagen, standaard of tafel. Dit kan leiden tot vallen of omkantelen en kan persoonlijk letsel veroorzaken.</p>
 <b>VERBODEN</b>	<p>Steek geen voorwerpen in de gleuven in de behuizing. Dit kan leiden tot elektrische schokken, brand of een defect van het apparaat. Houd objecten uit de buurt van kinderen en baby's. Als er objecten in de sleuf van de behuizing terecht komen, schakel dan het product uit en trek de stekker uit het stopcontact. Neem contact op met uw dealer voor reparaties.</p>
 <b>NIET NAT MAKEN</b>	<p>Mors geen vloeistoffen in de behuizing en gebruik het product niet in de buurt van water. Schakel onmiddellijk het product uit, haal de stekker van het product uit het stopcontact en laat onderhoud uitvoeren door bevoegde onderhoudstechnici. Dit kan een elektrische schok of brand veroorzaken.</p> <p>Installeer het product niet onder apparatuur die water afgeeft, zoals airco's.</p>
 <b>VERBODEN</b>	<p>Gebruik geen ontvlambare gasnevel om stof te verwijderen bij het reinigen van het product. Dit kan brand veroorzaken.</p>
 <b>VERBODEN</b>	<p>Gebruik van de monitor mag niet gepaard gaan met fatale risico's of gevaar dat onmiddellijk kan leiden tot de dood, lichamelijk letsel, ernstige fysieke schade of ander verlies, waaronder beheersing van de nucleaire reactie in een nucleaire faciliteit, medisch levensondersteunend systeem en beheersing van raketlancering in een wapensysteem.</p>











## LET OP!

### Behandeling van het netsnoer.

 VEREIST	De monitor moet dicht bij een gemakkelijk toegankelijk stopcontact worden geplaatst.
 VEREIST	Wanneer u het netsnoer aansluit op de AC-ingang van het product, zorg er dan voor dat de aansluiting volledig en stevig is geplaatst. Een onvolledige aansluiting van het netsnoer kan oververhitting van de stekker veroorzaken; er kan stof in de stekkeraansluiting komen wat tot brand kan leiden. Aanraken van de pennen van een gedeeltelijk ingestoken stekker kan een elektrische schok veroorzaken. Als er een klem en schroef bij het product zijn geleverd, zet het netsnoer dan daarmee vast om een loszittende verbinding te voorkomen.
 VEREIST	Hanteer het netsnoer volgens onderstaande instructies om brand of een elektrische schok te vermijden. <ul style="list-style-type: none"><li>• Sluit het netsnoer aan of koppel het los door de stekker vast te houden.</li><li>• Haal het netsnoer uit het stopcontact voordat u het product reinigt of wanneer u het product langere tijd niet gaat gebruiken.</li><li>• Als het netsnoer of de stekker warm of beschadigd is, haalt u het netsnoer uit het stopcontact en neemt u contact op met een gekwalificeerd onderhoudstechnicus.</li></ul>
 VEREIST	Stof de stekker regelmatig af met een zachte droge doek.
 VEREIST	Zorg er voor het verplaatsen van het product voor dat de monitorstroom is uitgeschakeld, haal daarna de stekker uit het stopcontact en controleer of alle kabels waarmee het product met andere apparaten is verbonden, zijn losgekoppeld.
 VERBODEN	Gebruik het netsnoer niet met een verdeelstekker. Het gebruik van een verlengsnoer kan brand veroorzaken door oververhitting.
 VERBODEN	Bind het netsnoer en USB-kabel niet samen vast. Dit kan warmte vasthouden en brand veroorzaken.
 VERBODEN	Maak geen verbinding met een LAN met een te hoog voltage. Maak, bij gebruik van een LAN-kabel, geen verbinding met een randapparaat via kabels die mogelijk een te hoog voltage hebben. Een te hoog voltage op de LAN-poort kan een elektrische schok veroorzaken.
 VERBODEN	Klim niet op de tafel waarop het product is geïnstalleerd. Installeer het product niet op een verrijdbare tafel als de wielen van de tafel zijn niet goed vergrendeld. Het product kan vallen waardoor schade aan het product of persoonlijk letsel kan ontstaan.
 VEREIST	Installatie, verwijdering en hoogteverstelling van de optionele tafelhoet. <ul style="list-style-type: none"><li>• Wees voorzichtig bij het installeren van het voetstuk van de monitor. Zorg ervoor dat uw vingers niet bekneld raken.</li><li>• Installatie van het product op een onjuiste hoogte kan kantelen veroorzaken. Installeer uw product op de geschikte hoogte om persoonlijk letsel of schade aan het product te voorkomen.</li></ul>
 VERBODEN	Duw niet tegen het product aan en klim er niet op. Pak het product niet vast en ga er niet aan hangen. Niet met harde voorwerpen over het product wrijven of erop tikken. Het product kan vallen waardoor schade aan het product of persoonlijk letsel kan ontstaan.
 VERBODEN	Sla niet tegen het scherm. Duw niet tegen het scherm met puntige voorwerpen. Dit kan ernstige schade aan het product of lichamelijk letsel veroorzaken.



## LET OP!

 <b>VEREIST</b>	<p>Als u de batterijen niet op de juiste manier gebruikt, kan dit leiden tot lekkages of barsten.</p> <ul style="list-style-type: none"> <li>• Gebruik alleen de opgegeven batterijen.</li> <li>• Let er bij het plaatsen van batterijen van goed op dat de tekens (+) en (–) van de batterijen overeenkomen met de tekens (+) en (–) van het compartiment voor de batterijen.</li> <li>• Gebruik niet tegelijkertijd verschillende merken batterijen.</li> <li>• Gebruik niet tegelijkertijd nieuwe en oude batterijen. Daardoor krijgen de batterijen een kortere levensduur of gaan de batterijen lekken.</li> <li>• Verwijder lege batterijen onmiddellijk om te voorkomen dat er accuzuur in het compartiment gaat lekken.</li> </ul> <p>Als gelekte batterijvloeistof in aanraking komt met uw huid of kleding, moet u deze onmiddellijk grondig afspoelen. Als het in uw ogen terechtkomt, moet u uw ogen goed wassen zonder te wrijven en onmiddellijk medische hulp zoeken. Gelekte batterijvloeistof die in uw ogen of op uw kleding komt kan een huidirritatie veroorzaken of uw oog beschadigen.</p> <ul style="list-style-type: none"> <li>• Verwijder de batterijen uit de afstandsbediening als u deze langere tijd niet gaat gebruiken.</li> <li>• Wanneer een batterij zich bevindt in een ruimte met een zeer hoge temperatuur of te maken krijgt met een zeer lage luchtdruk, kan dit leiden tot een explosie of het lekken van ontvlambare vloeistof of gas.</li> <li>• Gooi lege batterijen op de correcte manier weg. Het weggooien van een batterij in water, vuur of een hete oven of een batterij mechanisch pletten, snijden of aanpassen kan tot een explosie leiden.</li> <li>• Maak geen kortsluiting in de batterijen.</li> <li>• Probeer de batterijen niet op te laden. De verstrekte batterijen zijn niet oplaadbaar.</li> <li>• Neem contact op met uw leverancier of uw gemeente voor het afvoeren van batterijen.</li> </ul>
 <b>VERBODEN</b>	<p>Blijf niet langdurig in contact met onderdelen van het product die warm worden. Dit kan leiden tot brandwonden bij lage temperaturen.</p>
 <b>VEREIST</b>	<p>Geschikt voor entertainmentdoeleinden bij gecontroleerd omgevingslicht om storende reflecties op het scherm te voorkomen.</p>
 <b>VEREIST</b>	<p>We raden aan om de ventilatieopeningen minimaal één keer per maand schoon te vegen. Nalatigheid kan leiden tot elektrische schok of schade aan het product.</p>
 <b>VEREIST</b>	<p>Reinig, om de betrouwbaarheid van het product te garanderen, de ventilatieopeningen aan de achterkant van de kast minimaal één keer per jaar om vuil en stof te verwijderen. Nalatigheid kan leiden tot elektrische schok of schade aan het product.</p>
 <b>VEREIST</b>	<p>Vermijd locaties met extreme temperaturen en vochtigheid. Als u dit niet doet, kan dit leiden tot brand, een elektrische schok of schade aan het product. De gebruiksomgeving voor dit product is als volgt:</p> <ul style="list-style-type: none"> <li>• Gebruikstemperatuur: 0 °C tot 40 °C/32 °F tot 104 °F/ luchtvochtigheid: 20% tot 80% (zonder condensatie)</li> <li>• Opslagtemperatuur: -20 °C tot 60 °C/4 °F tot 140 °F/ luchtvochtigheid: 10% tot 90% (zonder condensatie)</li> </ul>

- OPMERKING:**
- Dit product kan alleen worden gebruikt in het land waar het gekocht werd.
  - Onafgebroken bedrijfstijd en garantie.  
Dit product is ontworpen voor een maximaal dagelijks gebruik van 18 uur. Onafgebroken gebruik van meer dan 18 uur per dag valt niet onder de garantie.
  - Wanneer u een netwerk gebruikt, bestaat er een risico dat uw communicatiegegevens worden gestolen of dat er illegaal toegang toe wordt verkregen.  
Om dit risico te vermijden, moet u deze monitor in een beveiligde netwerkomgeving gebruiken.

# Aanbevolen gebruik en onderhoud

---

## ■ Aanbevolen gebruik

### Ergonomie

De volgende aanbevelingen bieden maximale ergonomische resultaten:

- Voor een optimaal resultaat laat u de monitor eerst 20 minuten opwarmen. Geef nooit lange tijd vaste patronen op de monitor weer. Zo vermijdt u dat het beeld inbrandt.
- Ontspan uw ogen door af en toe naar een voorwerp te kijken dat minstens 1,50 meter van u is verwijderd. Knipper vaak met de ogen.
- Plaats de monitor in een hoek van 90 graden ten opzichte van ramen en andere lichtbronnen, om eventuele reflecties op het scherm te voorkomen.
- Pas de helderheid, het contrast en de scherpte van het beeldscherm aan om de leesbaarheid te vergroten.
- Laat uw ogen regelmatig door een arts onderzoeken.
- Gebruik de fabrieksinstellingen voor de grootte en positie van het beeld, en standaard ingangssignalen.
- Gebruik de vooraf ingestelde waarden voor de kleureninstellingen.
- Gebruik non-interlaced signalen.
- Bekijk de primaire kleur blauw niet op een donkere achtergrond. Het is moeilijk te zien en kan vermoeide ogen veroorzaken door onvoldoende contrast.
- Het Android-systeem opnieuw opstarten.  
Om een stabiele werking van de modus APPLICATION (Toepassing) te behouden, moet het Android-systeem eenmaal per dag opnieuw worden opgestart.  
Als [Power Save] (Energiebesparing) is ingeschakeld, schakelt u de stroom uit.  
Als [Power Save] (Energiebesparing) is uitgeschakeld, schakelt u de hoofdstroom uit.  
Het Android-systeem kan op het aangegeven tijdstip opnieuw worden opgestart (zie [pagina 58](#)).

## ■ Onderhoud

### Het lcd-scherm schoonmaken

- Als het lcd-scherm stoffig is, reinig het scherm dan voorzichtig met een zachte doek.
- Maak het oppervlak van het lcd-scherm schoon met een pluisvrije, niet-schurende doek. Vermijd het gebruik van reinigingsvloeistoffen of glasreinigers.
- Wrijf nooit met hard of schurend materiaal over het lcd-scherm.
- Druk niet te hard op het oppervlak van het lcd-scherm.
- Gebruik geen OA-reinigingsmiddel, want hierdoor is het mogelijk dat het oppervlak van het LCD-scherm wordt aangetast of verkleurt.

### De behuizing schoonmaken

- Schakel de stroom uit en maak de voedingskabel los.
- Veeg de behuizing voorzichtig schoon met een zachte doek.
- Om de behuizing te reinigen, maakt u een doek met een neutraal reinigingsmiddel en wat water een beetje vochtig, veegt u de behuizing schoon en veegt u met een droge doek alles vervolgens droog.

**OPMERKING:** Maak de behuizing daarom NIET schoon met een product dat benzeen, verdunningsmiddel, alkalisch reinigingsmiddel, een reinigingsproduct op basis van alcohol, glasreinigingsmiddel, boenmiddel, glansmiddel, zeepoeder of insecticide bevat. Zorg ervoor dat de behuizing niet gedurende lange tijd in contact komt met rubber of vinyl. Deze vloeistoffen en stoffen kunnen ertoe leiden dat de verflaag wordt aangetast, gaat barsten of afschilfert.

# Handelsmerken en softwarelicentie

---

## ■ Handelsmerken

DisplayPort™ en het DisplayPort™-logo zijn handelsmerken van de Video Electronics Standards Association (VESA®) in de Verenigde Staten en ander landen.

Microsoft® en Windows® zijn handelsmerken of gedeponeerde handelsmerken van Microsoft Corporation in de Verenigde Staten en/of andere landen.

MultiSync is een handelsmerk of gedeponeerd handelsmerk van Sharp NEC Display Solutions, Ltd. in Japan en andere landen.

De termen HDMI, HDMI High-Definition Multimedia Interface, HDMI Trade dress en de HDMI logo's zijn handelsmerken of gedeponeerde handelsmerken van HDMI Licensing Administrator, Inc.



Blu-ray is een handelsmerk van Blu-ray Disc Association.

MacOS is een handelsmerk van Apple Inc., geregistreerd in de VS en andere landen.

Android is een handelsmerk of geregistreerde handelsmerk van Google LLC.

Ethernet is een geregistreerd handelsmerk van Xerox Corporation.

VESA is een geregistreerd handelsmerk of handelsmerk van de Video Electronics Standards Association in de Verenigde Staten en/of andere landen.

USB Type-C® en USB-C® zijn geregistreerde handelsmerken van USB Implementers Forum.

Alle overige merk- en productnamen zijn handelsmerken of gedeponeerde handelsmerken van hun respectieve eigenaren.

---

---

## [Opmerking] Over de MPEG-4 AVC, MPEG-4 Visual-licentie die bij dit product is inbegrepen

---

---

### 1. MPEG AVC

THIS PRODUCT IS LICENSED UNDER THE AVC PATENT PORTFOLIO LICENSE FOR THE PERSONAL USE OF A CONSUMER OR OTHER USES IN WHICH IT DOES NOT RECEIVE REMUNERATION TO (i) ENCODE VIDEO IN COMPLIANCE WITH THE AVC STANDARD ("AVC VIDEO") AND/OR (ii) DECODE AVC VIDEO THAT WAS ENCODED BY A CONSUMER ENGAGED IN A PERSONAL ACTIVITY AND/OR WAS OBTAINED FROM A VIDEO PROVIDER LICENSED TO PROVIDE AVC VIDEO. NO LICENSE IS GRANTED OR SHALL BE IMPLIED FOR ANY OTHER USE. ADDITIONAL INFORMATION MAY BE OBTAINED FROM MPEG LA, L.L.C. SEE [HTTP://WWW.MPEGLA.COM](http://www.mpegla.com)

### 2. MPEG-4 Visual

THIS PRODUCT IS LICENSED UNDER THE MPEG-4 VISUAL PATENT PORTFOLIO LICENSE FOR THE PERSONAL AND NON-COMMERCIAL USE OF A CONSUMER FOR (i) ENCODING VIDEO IN COMPLIANCE WITH THE MPEG-4 VISUAL STANDARD ("MPEG-4 VIDEO") AND/OR (ii) DECODING MPEG-4 VIDEO THAT WAS ENCODED BY A CONSUMER ENGAGED IN A PERSONAL AND NONCOMMERCIAL ACTIVITY AND/OR WAS OBTAINED FROM A VIDEO PROVIDER LICENSED BY MPEG LA TO PROVIDE MPEG-4 VIDEO. NO LICENSE IS GRANTED OR SHALL BE IMPLIED FOR ANY OTHER USE. ADDITIONAL INFORMATION INCLUDING THAT RELATING TO PROMOTIONAL, INTERNAL AND COMMERCIAL USES AND LICENSING MAY BE OBTAINED FROM MPEG LA, LLC. SEE [HTTP://WWW.MPEGLA.COM](http://www.mpegla.com)

# Namen van onderdelen

## ■Vooraanzicht

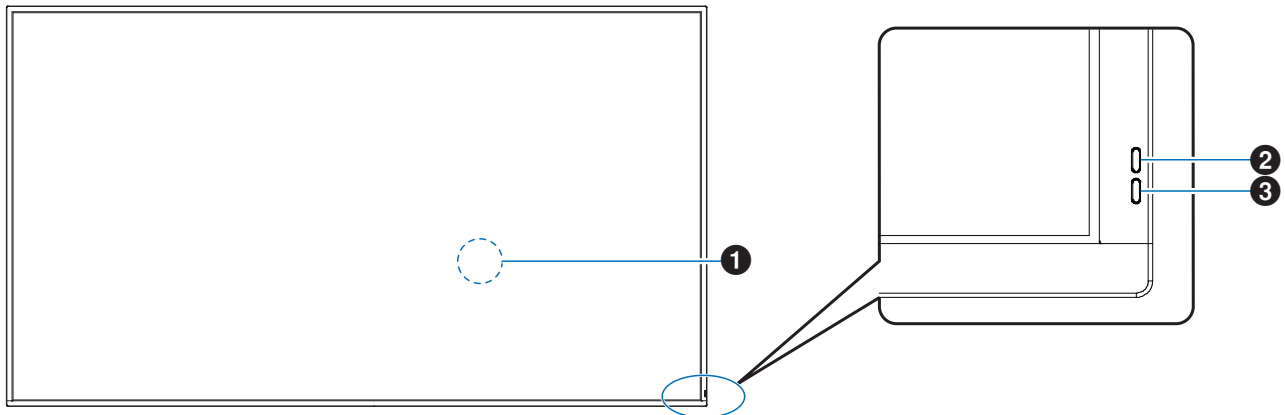

- ❶ Sensor afstandsbediening (zie [pagina 18](#))
- ❷ Omgevingslichtsensor (zie [pagina 54](#))
- ❸ Stroomindicator (zie [pagina 19](#))

**TIP:** De omgevingslichtsensor detecteert de hoeveelheid omgevingslicht, waardoor de monitor automatisch de achtergrondverlichting kan aanpassen voor een comfortabelere kijkervaring. Dek deze sensor niet af.

## ■Achteraanzicht

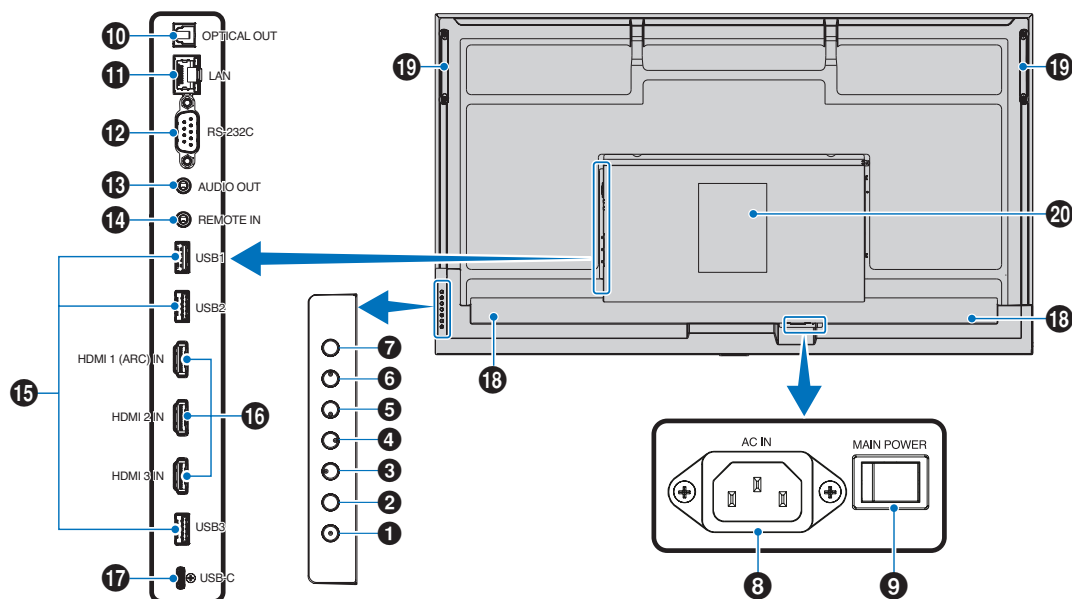

- ❶ Aan/uit-knop (zie [pagina 19](#))
- ❷ Knop MENU/EXIT (Menu/Sluiten) (zie [pagina 14](#))
- ❸ Knop RECHTS\*1 (zie [pagina 14](#))
- ❹ Knop LINKS\*1 (zie [pagina 14](#))
- ❺ Knop OMLAAG\*1 (zie [pagina 14](#))
- ❻ Knop OMHOOG\*1 (zie [pagina 14](#))
- ❼ Knop INVOER/INSTELLEN (zie [pagina 14](#))
- ❽ AC-ingang (zie [pagina 17](#))
- ❾ Aan/uit-knop (zie [pagina 19](#))
- ❿ Digitale audio-uitgang (optisch) (zie [pagina 15](#))
- ⓫ LAN-aansluiting (zie [pagina 15](#))
- ⓬ RS-232C-ingang (zie [pagina 15](#))

- 13 AUDIO-uitgang (zie [pagina 15](#))
- 14 AFSTANDSBEDIENING-ingang (zie [pagina 15](#))
- 15 USB-poorten (zie [pagina 15](#))
- 16 HDMI 1/2/3-ingang (HDMI1 (ARC)/HDMI2/HDMI3) (zie [pagina 16](#))

### Knopfuncties

**TIP:** OSD is een afkorting van On-Screen Display (schermweergave).

#### 2 MENU/SLUITEN:

Opent het OSD-menu wanneer het OSD-menu is gesloten. Met deze knop kunt u in het OSD teruggaan naar het vorige OSD-menu.

Met deze knop kunt u het OSD-menu afsluiten vanuit het hoofdmenu.

#### 3 RECHTS\*1:

Hiermee navigeert u naar rechts door de schermbediendingsmenu's.

Hiermee verhoogt u aanpassingen voor afzonderlijke instellingen in het schermmenu.

Hiermee past u het VOLUME rechtstreeks aan wanneer het schermmenu is gesloten met HDMI-/USB-C-invoer.

#### 4 LINKS\*1:

Hiermee navigeert u naar links door de schermbediendingsmenu's.

Hiermee verlaagt u aanpassingen voor afzonderlijke instellingen in het schermmenu.

Hiermee past u het VOLUME rechtstreeks aan wanneer het schermmenu is gesloten met HDMI-/USB-C-invoer.

- 17 USB Type-C-poort (voeding 5 V/3 A) (zie [pagina 16](#))

- 18 Interne luidspreker

- 19 Handgreep

- 20 Label

#### 5 OMLAAG\*1:

Hiermee navigeert u omlaag door de schermbediendingsmenu's.

#### 6 OMHOOG\*1:

Hiermee navigeert u omhoog door de schermbediendingsmenu's.

#### 7 INVOER/INSTELLEN:

**INVOER:** Hiermee opent u het menu INPUT (Invoer) wanneer het schermmenu is gesloten.

[HOME] (Start), [HDMI1], [HDMI2], [HDMI3], [USB-C]. De weergegeven invoernamen komen overeen met die van de fabrieksinstellingen.

**INSTELLEN:** Hiermee selecteert u de instelling (of stelt u deze in) voor de gemarkeerde functie in het schermmenu.

\*1: De functies van de knoppen RECHTS, LINKS, OMLAAG en OMHOOG veranderen afhankelijk van de beeldrichting van de monitor (liggend/staand).

## ■ Afstandsbediening



- 1 Signaalzender

- 2 Bedieningsknoppen (zie [pagina 21](#))

# Randapparatuur aansluiten

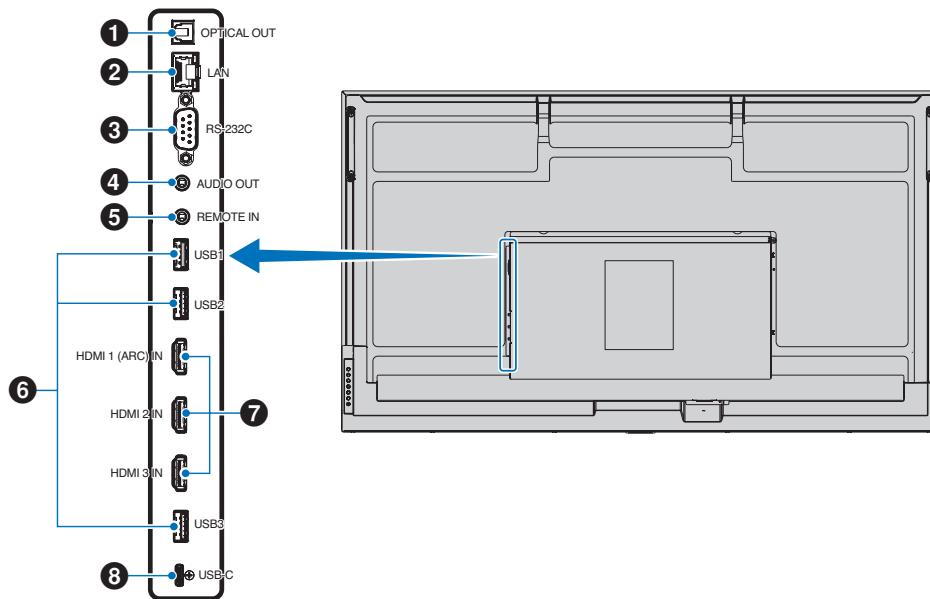

## 1 Digitale audio-uitgang (optisch)

Voor verbinding met een audioapparaat dat is uitgerust met een digitale audio-ingang.

## 2 LAN-aansluiting (RJ-45)

Sluit LAN aan om de monitor via het netwerk te beheren en te bedienen.

## 3 RS-232C-ingang (D-Sub 9-pins)

Voor het aansluiten van een RS-232C-ingang van externe apparatuur, zoals een computer, om RS-232C-functies te bedienen. Zie [pagina 42](#).

## 4 AUDIO-uitgang

Audiosignaaluitvoer van USB-C en HDMI naar een extern apparaat (stereo-ontvanger, versterker, enz.).

**OPMERKING:** Deze aansluiting is niet bedoeld voor hoofdtelefoons.

## 5 AFSTANDBEDIENING-ingang

Gebruik een optionele sensoreenheid door deze op uw monitor aan te sluiten.

**OPMERKING:** Gebruik deze connector alleen wanneer dit is voorgeschreven.

- TIP:**
- Als de optionele sensoreenheid is aangesloten, wordt de afstandsbedieningssensor van de monitor uitgeschakeld.
  - Gebruik als afstandsbediening de afstandsbediening die bij deze monitor is geleverd.

## 6 USB-poorten

**USB1 (Hub/0,5 A):** Downstream-poort (USB Type-A).

**USB2 (Hub/0,9 A):** Downstream-poort (USB Type-A).

Verbinding gebruikt door externe USB-apparaten (zoals camera's, flashgeheugen, toetsenborden, enz.).

USB-flashstationlezer voor gebruik met de interne mediaspeler.

**USB3 (Hub/0,9 A):** Downstream-poort (USB Type-A) voor een apparaat dat is aangesloten op de USB-C-poort.

Een computer die op de USB-C-poort is aangesloten, kan via deze poort door de externe apparaten worden bediend.

Deze aansluiting kan ook worden gebruikt door externe USB-apparaten (zoals camera's, flashgeheugen, toetsenborden, enz.).

- OPMERKING:**
- Zorg ervoor dat de vorm en richting van de aansluiting correct zijn uitgelijnd wanneer u het USB-apparaat of de kabel aansluit.
  - Het wordt niet aanbevolen om een USB-flashstation aan te sluiten/los te koppelen terwijl de monitor al is ingeschakeld. Om schade aan de monitor en mogelijke beschadiging van de gegevensbestanden van het aangesloten apparaat te voorkomen, moet de hoofdschakelaar van de monitor uitgeschakeld zijn voordat u een apparaat aansluit of loskoppelt.

- TIP:**
- Formateer een USB-flashstation in de FAT32-indeling. Raadpleeg de gebruikershandleiding of het Help-bestand van de computer voor uitleg over het formatteren van een USB-flashstation.

- TIP:**
- Herkent de monitor een aangesloten USB-flashstation niet, controleer dan of de bestandsstructuur FAT32 is.
  - Er is geen garantie dat de monitor werkt met alle USB-opslagapparaten die in de handel verkrijgbaar zijn.
  - Android-systeemapps kunnen automatisch worden aangemaakt wanneer een USB-flashstation wordt aangesloten op USB1/USB2/USB3.

## 7 HDMI 1/2/3-ingang (HDMI1 (ARC)/HDMI2/HDMI3)

Invoer van HDMI-signalen.

Gebruik een HDMI-kabel met het HDMI-logo.

Als het invoersignaal 4K is, gebruik dan een snelle HDMI-kabel.

### HDMI1 (ARC):

Ondersteunt ook ARC (Audio Return Channel) voor audio-uitvoer.

Met ARC wordt het geluid van de monitor verstuurd naar audioapparatuur met een HDMI1 ARC-aansluiting.

- TIP:**
- Gebruik de meegeleverde HDMI-kabel met ARC-ondersteuning. De audioapparatuur voert het geluid van de monitor uit. De audioapparatuur kan worden bediend met de meegeleverde afstandsbediening.
  - Sommige HDMI-kabels en -apparaten geven het beeld mogelijk niet correct weer als gevolg van verschillende HDMI-specificaties.
  - Deze monitor ondersteunt HDCP-codering (High-bandwidth Digital Contents Protection). HDCP is een systeem ter voorkoming van het illegaal kopiëren van videogegevens die via een digitaal signaal worden verzonden. Als u geen materiaal via de digitale invoer kunt bekijken, betekent dit niet noodzakelijkerwijs dat de monitor niet goed functioneert.
  - Op [pagina 50](#) vindt u een lijst met compatibele signalen.

Gebruik voor naleving van de EMC-richtlijnen afgeschermd kabels voor verbinding met de volgende aansluitingen: USB-poort, USB Type C-poort en audio-uitgang. Gebruik afgeschermd kabels met een ferrietkern voor verbinding met de volgende aansluitingen: HDMI-ingang, RS-232C-ingang.

## Externe apparatuur aansluiten

- TIP:**
- Koppel kabels niet los en sluit ze niet aan terwijl u de monitor of andere externe apparaten aanzet omdat dit kan leiden tot beeldverlies.
  - Gebruik geen dempende audiokabel (met ingebouwde weerstand). Door het gebruik van een audiokabel met ingebouwde weerstand wordt het geluid zachter weergegeven.

### Voordat u aansluitingen tot stand brengt:

- Schakel het apparaat uit voordat u het op de monitor aansluit.
- Raadpleeg de gebruikershandleiding van het apparaat voor beschikbare typen aansluitingen en instructies voor het apparaat.
- We raden aan de hoofdvoeding van de monitor uit te schakelen voordat u een USB-opslagapparaat aansluit of verwijdert om beschadiging van uw gegevens te voorkomen.
- Controleer het USB-flashstation indien nodig op virussen.

## 8 USB Type-C-poort (voeding 5 V/3 A)

Controleer de vorm van de aansluitingen wanneer u een USB-kabel aansluit. Als u stroom levert via de USB Type-C-poort, gebruik dan een USB-kabel die 3 A ondersteunt.

U kunt een apparaat aansluiten dat de alternatieve DisplayPort-modus ondersteunt. Om aangesloten apparaten van stroom te voorzien, dient de standaard voor stroomafgifte te worden ondersteund.

**OPMERKING:** Bind de USB-kabel niet vast. Dit kan leiden tot oververhitting of brand.

**TIP:** Het is niet gegarandeerd dat de stroomafgifte voor alle apparaten werkt. Controleer de gebruikershandleiding en specificaties van het aangesloten apparaat voor de vermogenscapaciteit en -vereisten.



# Het meegeleverde netsnoer aansluiten

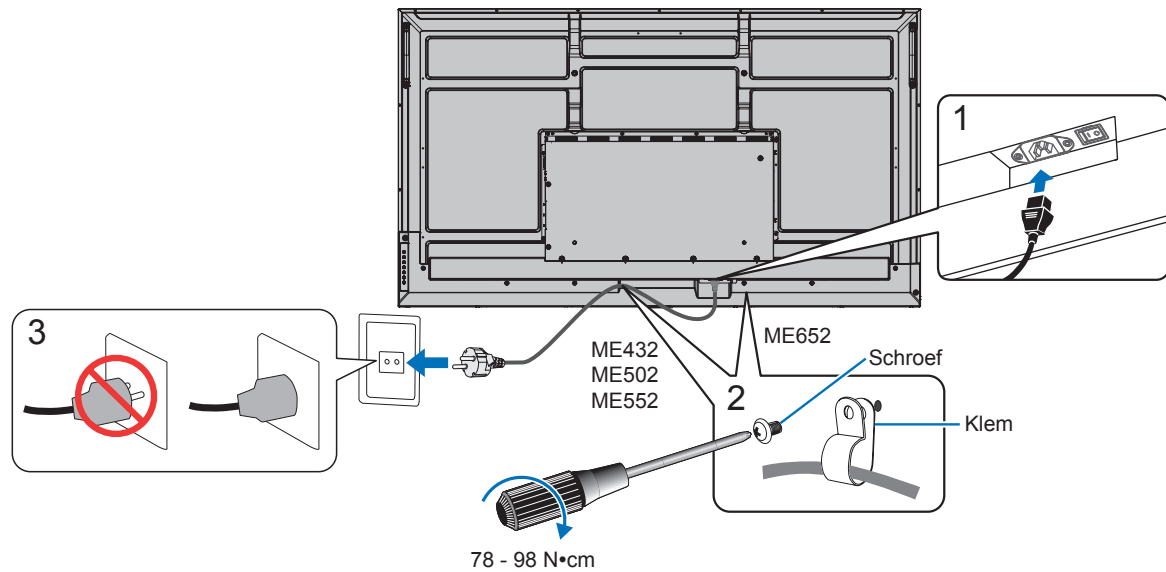

**OPMERKING:** Zorg ervoor dat de monitor van genoeg stroom wordt voorzien. Raadpleeg “Voedingsbron” in de specificaties (zie “[Productspecificaties](#)” op pagina 51).

## Montage (voor klant)

Neem contact op met uw leverancier. Deze kan u mogelijk voorzien van een lijst met gekwalificeerde installatietechnici. Het monteren van de eenheid aan een muur of plafond en het inschakelen van een technicus is voor de verantwoordelijkheid van de klant.

### Onderhoud

- Controleer de montageonderdelen op losse schroeven, gaten, vervormingen of andere problemen die kunnen optreden. Neem contact op met gekwalificeerd servicepersoneel als u een probleem hebt ontdekt.
- Controleer de montageplek regelmatig op beschadigingen of zwakke punten die in de loop der tijd kunnen ontstaan.

**OPMERKING:** Als u een afdekking van glas of acryl gebruikt om het paneeloppervlak van het hoofdapparaat te beschermen, wordt het paneel afgesloten en stijgt de interne temperatuur. Verminder de helderheid van de monitor om te voorkomen dat de interne temperatuur stijgt. Als de monitor is aangesloten op een computer, kunt u de energiebeheerfunctie van de computer gebruiken om het automatische uitschakelen van de monitor te bedienen.

# De afstandsbediening voorbereiden

## ■ De batterijen voor de afstandsbediening plaatsen

De afstandsbediening wordt met twee AAA-batterijen van 1,5 Volt van stroom voorzien.

Plaats of vervang de batterijen als volgt:

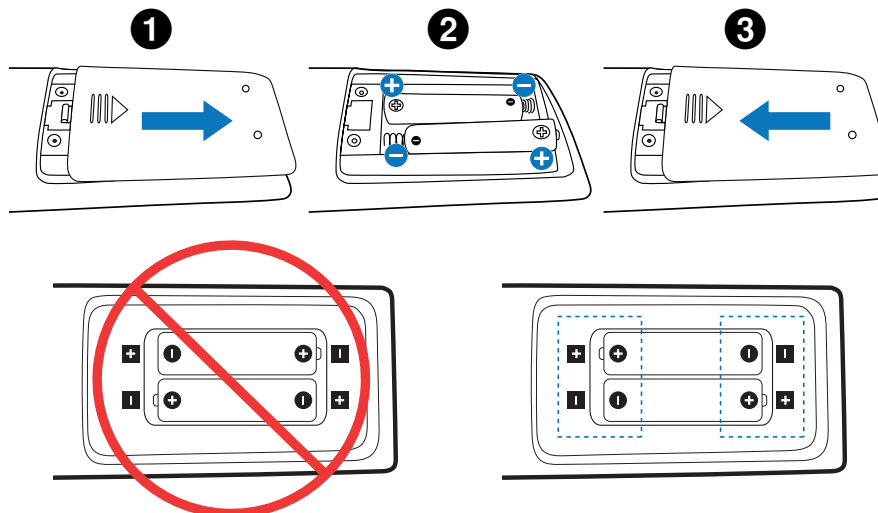

- OPMERKING:**
- Verwijder de batterijen als u de afstandsbediening voor langere tijd niet gebruikt.
  - Gebruik alleen mangaan- of alkalinebatterijen.

## ■ Bereik van de afstandsbediening

Richt de bovenkant van de afstandsbediening bij het indrukken van een knop op de sensor voor de afstandsbediening op de monitor.

Gebruik de afstandsbediening binnen een afstand van ongeveer 7 m vanaf de afstandsbedieningssensor of binnen een afstand van ongeveer 3,5 m bij een horizontale en verticale hoek van minder dan 30°.

**TIP:** De afstandsbediening werkt misschien niet als de afstandsbedieningssensor in contact komt met direct zonlicht of sterke verlichting of als er zich een object in de weg bevindt.

### Omgaan met de afstandsbediening

- De afstandsbediening mag niet worden blootgesteld aan hevige schokken.
- Er mag geen water of een andere vloeistof op de afstandsbediening terechtkomen. Droog de afstandsbediening onmiddellijk af als deze toch nat is geworden.
- Voorkom dat de afstandsbediening wordt blootgesteld aan hitte of stoom.
- Open de afstandsbediening alleen als u de batterijen dient te vervangen.

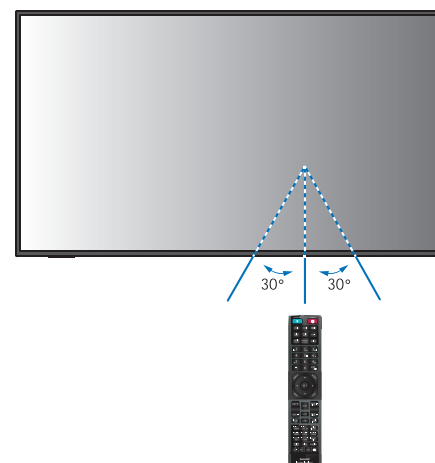

# De stroom in-/uitschakelen

De hoofdschakelaar moet in de ingeschakelde positie staan om de monitor in te kunnen schakelen met de aan/uit-knop op de afstandsbediening of de aan/uit-knop op het bedieningspaneel.

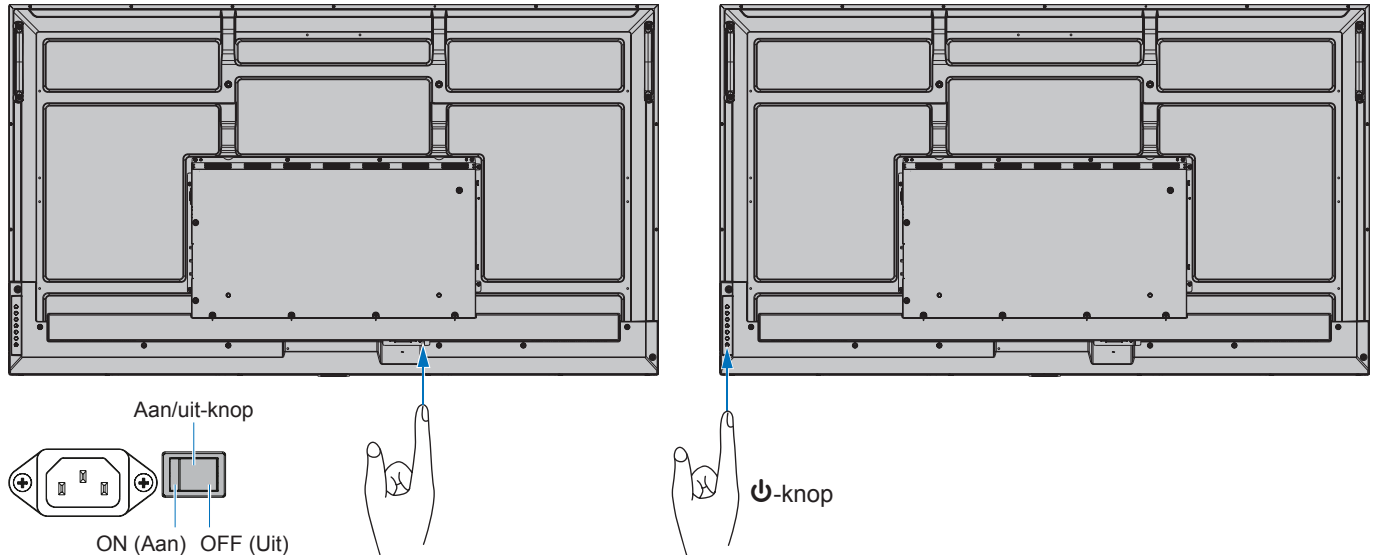

## ■ Handelingen na de eerste keer inschakelen

Wanneer u de stroom voor de eerste keer inschakelt, verschijnt het scherm met de initiële instellingen. Navigeer met de cursor naar [Start] met de ▲/▼-knoppen op de afstandsbediening en druk op de knop SET (Instellen) om te starten. Configureer de initiële instellingen, zoals de taal, datum en tijd, enz.

## Stroom AAN en UIT

Druk op de ⏻-knop op het bedieningspaneel of de afstandsbediening om de monitor in te schakelen.

Het voedings-ledlampje van de monitor geeft de huidige status van de monitor aan. Raadpleeg de volgende tabel voor informatie over de stroomindicator.

Stroomindicatorstatus en verlichtingspatroon	Toestand	Herstel
Blauw brandend	Normaal	
Groen knipperend* <sup>1</sup>	Onder een van de onderstaande omstandigheden is er geen ingangssignaal gedetecteerd door de monitor gedurende de periode die u hebt ingesteld: <ul style="list-style-type: none"><li>Op de USB Type-C-poort wordt een kabel aangesloten en [USB Power] (USB-voeding) is ingesteld op [Auto] (Automatisch).</li><li>[USB Power] (USB-voeding) is ingesteld op [On] (Aan).</li><li>[Auto Input Change] (Automatische invoerwijziging) is ingesteld op een andere instelling dan [None] (Geen).</li><li>[Quick Start] (Snel starten) is ingeschakeld.</li><li>Onder [Lock Settings] (Vergrendelingsinstellingen) is [Key] (Toets) of [Key &amp; IR] (Toets en IR) ingesteld op [Select] (Selecteren) en [All Lock] (Alles vergrendelen) of [Custom Lock] (Aangepaste vergrendeling) is ingesteld op [Mode] (Modus).</li></ul>	<ol style="list-style-type: none"><li>Schakel de monitor in met de afstandsbediening of de knop op de monitor.</li><li>Stuur een AV-invoersignaal naar de monitor.</li></ol>

\*<sup>1</sup>: De tijdsinstelling voor automatische energiebesparing is beschikbaar onder [Power Save Settings] (Energiebesparingsinstellingen) (zie pagina 60).

\*<sup>2</sup>: [Mode] (Modus) in [Power Save Settings] (Energiebesparingsinstellingen) is ingesteld op [Normal] (Normaal).

Stroomindicatorstatus en verlichtingspatroon	Toestand	Herstel
Geel brandend	Er is geen AV-signaalinput gedetecteerd door de monitor gedurende de periode die u hebt ingesteld (met netwerksignaalinput).	1. Schakel de monitor in met de afstandsbediening of de knop op de monitor.
Geel knipperend	Er is geen AV-signaalinput gedetecteerd door de monitor gedurende de periode die u hebt ingesteld (geen netwerksignaalinput).	2. Stuur een AV-invoersignaal naar de monitor.*2 3. Koppel een signaalkabel los en sluit deze opnieuw aan.
Rood brandend	Schakel de monitor uit met de afstandsbediening of de monitorknop.	Schakel de monitor in met de afstandsbediening of de monitorknop.

\*1: De tijdsinstelling voor automatische energiebesparing is beschikbaar onder [Power Save Settings] (Energiebesparingsinstellingen) (zie [pagina 60](#)).

\*2: [Mode] (Modus) in [Power Save Settings] (Energiebesparingsinstellingen) is ingesteld op [Normal] (Normaal).

- TIP:**
- De blauwe stroomindicator die aangeeft dat de monitor is ingeschakeld en normaal functioneert, kan worden uitgeschakeld in de OSD-menu-opties van de monitor. Zie [pagina 62](#).
  - De indicator brandt oranje wanneer de functie [Schedule] (Schema) is ingeschakeld.

**OPMERKING:** Als de indicator afwisselend kort en lang rood knippert, is er mogelijk een bepaalde fout opgetreden. Neem contact op met de leverancier.

De achtergrondverlichting die voor deze monitor wordt gebruikt heeft een beperkte levensduur en de helderheid ervan neemt af met de gebruiksduur.

Ook kan, als langdurig hetzelfde stilstaande beeld wordt getoond, "beeldinbranding" voorkomen. "Beeldinbranding" is een fenomeen waarbij het beeld van een lcd-scherm zichtbaar blijft nadat het apparaat is uitgeschakeld.

De "beeldinbranding" wordt geleidelijk aan geëlimineerd door een andere schermafbeelding weer te geven, maar als hetzelfde scherm te lang wordt weergegeven, zal de "beeldinbranding" niet verdwijnen.

Om te voorkomen dat de levensduur van deze monitor wordt verkort, dient u het volgende in acht te nemen:

- Schakel de hoofdschakelaar van de monitor uit als deze niet in gebruik is.
- Gebruik de -knop op het toestel of de STANDBY-knop op de afstandsbediening om het toestel in stand-bymodus te zetten.
- Gebruik [Power Save Settings] (Energiebesparingsinstellingen) in het schermmenu [Protect] (Beveiligen). Als er geen invoersignaal is, schakelt de monitor automatisch over naar de energiebesparingsmodus.
- Gebruik [Schedule] (Schema) in het schermmenu om de energiestatus van de monitor automatisch te regelen als deze is ingeschakeld of in de stand-bymodus staat. Stel bij gebruik van de schemafunctie de [Date & Time] (Datum en tijd) in het schermmenu [System] (Systeem) in.

## Energiebeheer gebruiken

Deze functie verlaagt het energieverbruik van de monitor wanneer deze niet in gebruik is.

Bij aansluiting op een computer neemt het energieverbruik van de monitor automatisch af als het toetsenbord of de muis niet wordt gebruikt gedurende de tijd die is ingesteld in de energiebeheerinstellingen van de computer. Raadpleeg de gebruikershandleiding van uw computer voor meer informatie.

Wanneer de monitor is aangesloten op een AV-bron, zoals een Blu-ray-, dvd- of streaming-videospeler, neemt het stroomverbruik automatisch af nadat een bepaalde tijd is verstreken sinds de monitor signaalinput heeft geregistreerd. Deze optie kunt u in- of uitschakelen in de instellingen voor [Power Save] (Energiebesparing) in het schermmenu [Power Save Settings] (Energiebesparingsinstellingen). Zie [pagina 60](#).

- TIP:**
- Bij bepaalde computers en videokaarten werkt deze functie mogelijk niet.
  - Als het videosignaal verloren gaat, wordt de monitor na een vooraf ingestelde tijdsperiode automatisch uitgeschakeld. Raadpleeg de [Time Setting] (Tijdsinstelling) onder [Power Save Settings] (Energiebesparingsinstellingen) op [pagina 60](#).
  - U kunt schema's maken om de monitor op specifieke tijden in te schakelen of op stand-by te zetten. Zie [pagina 35](#).
  - Raadpleeg [Power Save] (Energiebesparing) onder [Power Save Settings] (Energiebesparingsinstellingen) voor de energiebeheerfunctie.

# Basisbediening

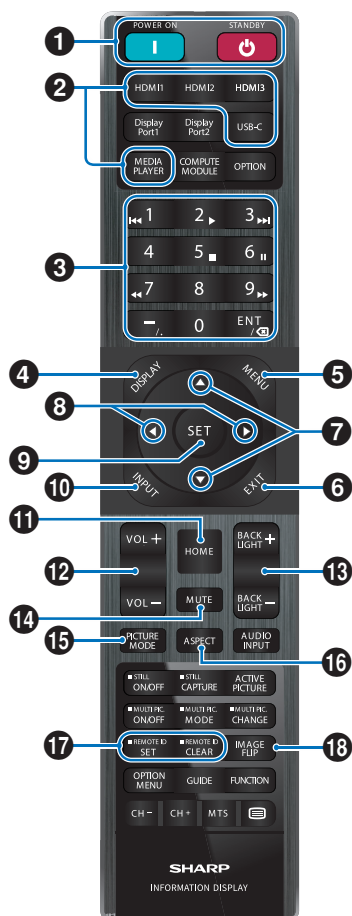

- TIP:**
- De knoppen zonder uitleg worden niet gebruikt bij uw monitormodel.
  - Bepaalde knoppen van de afstandsbediening worden gebruikt voor CEC (Consumer Electronics Control). Zie [pagina 57](#).

## 1 Knoppen POWER ON (Aan) en STANDBY (Stand-by)

POWER ON (Aan) zet de monitor weer aan vanuit de energiebesparende modus.

STANDBY zet de monitor in de energiebesparende modus. Zie [pagina 19](#).

## 2 Knoppen voor rechtstreekse invoer

Hiermee wordt de invoer onmiddellijk gewijzigd in wat wordt aangegeven op de knop.

De knopnamen komen overeen met de fabrieksinstellingsnaam voor de invoer.

## 3 KEYPAD (Toetsenbord)

Druk op de knoppen om wachtwoorden, het IP-adres en het kanaal in te stellen en te wijzigen en de ID van de afstandsbediening in te stellen. Zie [pagina 40](#).

Sommige knoppen worden gebruikt voor de CEC- en de Mediaspeler-functie (zie 'Mediaspeler' op [pagina 30](#)).

De knop – (koppelteken) heeft dezelfde betekenis als ' (punt)'. De ENT-knop werkt als backspace.

## 4 Knop DISPLAY (Weergeven)

Toont of verborgen het informatie-OSD.

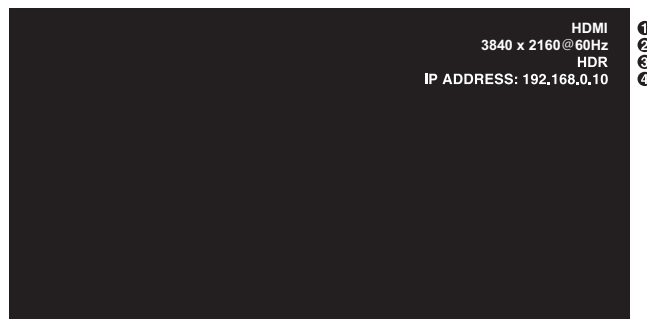

- ① Naam ingang
- ② Invoersignaalinformatie
- ③ HDR-gegevens
- ④ Communicatie-informatie\*

\* Wordt weergegeven als [Communication Information] (Communicatie-informatie) is aangevinkt.  
Groen: Aangesloten LAN.

Rood: Niet-aangesloten LAN.

Hiermee ontgrendelt u de knoppen van de afstandsbediening als deze zijn vergrendeld in de [Lock Settings] (Vergrendelingsinstellingen) in het menu [Protect] (Beveiligen).

Houd de knop DISPLAY (Weergave) langer dan vijf seconden ingedrukt om de afstandsbediening te ontgrendelen. Zie [pagina 38](#).

## 5 Knop MENU

Hiermee opent of sluit u het OSD-menu. Zie [pagina 24](#).

## 6 Knop EXIT (Sluiten)

Met deze knop kunt u in het OSD teruggaan naar het vorige OSD-menu.

Met deze knop kunt u het OSD-menu afsluiten vanuit het hoofdmenu.

## 7 ▲/▼ knop (Knop omhoog/omlaag)

Dienen als navigatieknoppen om het gemarkeerde gebied omhoog of omlaag te verplaatsen.

## 8 ◀/▶ knop (Knop links/rechts)

Dienen als navigatieknoppen om het gemarkeerde gebied naar links of naar rechts te verplaatsen.

Hiermee verhoogt of verlaagt u het aanpassingsniveau in de geselecteerde instelling in het OSD-menu.

## 9 Knop SET (instellen)

Als het OSD-menu open is, kunt u met deze knop een selectie instellen.

### 10 Knop INPUT (Invoer)

Hiermee opent en sluit u het menu INPUT (Invoer).

De invoernamen komen overeen met de fabrieksinstellingsnaam voor de invoer, tenzij de naam handmatig is aangepast in het schermmenu.

### 11 Knop HOME (Start)

Knop voor het hoofdscherm van het systeem.

### 12 Knop VOLUME +/-

Hiermee zet u het uitgaande geluid harder of zachter.

### 13 Knop BACKLIGHT +/- (Achtergrondverlichting +/-)

Hiermee past u de algehele helderheid van het beeld en de achtergrond aan.

### 14 Knop MUTE (Dempen)

Hiermee wordt de geluids- en video-uitvoer van de monitor gedempt.

Druk deze knop nogmaals in om het dempen van de geluids- en video-uitvoer van de monitor ongedaan te maken. Zie "Mute Setting (Onderdrukingsinstelling)" op [pagina 62](#) voor meer informatie.

### 15 Knop PICTURE MODE (Beeldmodus)

Hiermee bladert u door de beeldmodi [Native] (Systeemeigen), [Retail] (Verkoop), [Conferencing] (Vergaderen), [Highbright] (Zeer helder), [Transportation] (Transport) en [Custom] (Aangepast). Zie [pagina 53](#).

PICTURE MODE (Beeldmodus)	DOEL
Native (Systeemeigen)	Standaardinstelling.
Retail (Verkoop)	Heldere, levendige kleuren, ideaal voor reclame en branding.
Conferencing (Vergaderen)	Lagere kleurtemperatuur en geoptimaliseerd beeld voor de natuurlijke menselijke huidskleur.
Highbright (Zeer helder)	Maximale helderheid van de achtergrondverlichting met een hogere kleurtemperatuur voor een helderdere omgeving.
Transportation (Transport)	Maximale helderheid van de achtergrondverlichting met een hoog contrast om onder alle omstandigheden tekst te kunnen lezen.
Custom (Aangepast)	Aangepaste instelling.

### 16 Knop ASPECT (Beeldverhouding)

Hiermee bladert u door de beeldverhoudingen [Normal] (Normaal), [Full] (Volledig), [Wide] (Breed), [1:1] en [Zoom]. Zie [pagina 23](#).

### 17 Knop REMOTE ID (Afstandsbediening-ID)

Hiermee activeert u de functie REMOTE ID (Afstandsbediening-ID). Zie [pagina 40](#).

### 18 Knop IMAGE FLIP (Beeld spiegelen)

Hiermee bladert u door de modi voor beeldrotatie: [Landscape] (Liggend), [Portrait] (Staand) en [180° Rotate] (180° Roteren). Zie [pagina 64](#).

## ■De beeldverhouding instellen

Druk op de knop ASPECT (Beeldverhouding) op de afstandsbediening om door de beschikbare opties voor het huidige ingangssignaal te bladeren.

[Normal] (Normaal) → [Full] (Volledig) → [Wide] (Breed) → [1:1] → [Zoom]

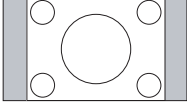
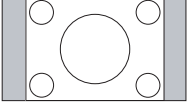
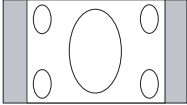
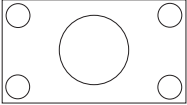
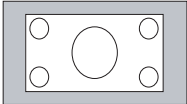
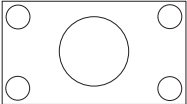
Beeldverhouding	Ongewijzigde weergave* <sup>3</sup>	Aanbevolen selectie voor beeldverhouding* <sup>3</sup>		Beschrijving
4:3		[Normal] (Normaal)		Hiermee wordt de beeldverhouding weergegeven zoals deze door de bron is verzonden.
Samendrukken		[Full] Volledig		Weergave in volledig scherm.
Letterbox		[Wide] (Breed)		Vergroot een 16:9 letterbox-signaal totdat dit in volledig scherm wordt weergegeven.

\*<sup>3</sup>: Grijs delen geven ongebruikte delen van het scherm weer.

[1:1]: Geeft het beeld weer in een 1 x 1 pixel-formaat.

[Zoom]: De zoomfunctie vergroot het beeldformaat, waardoor het beeld groter wordt dan het actieve schermgebied. De delen van het vergrote beeld buiten het actieve schermgebied worden niet weergegeven.

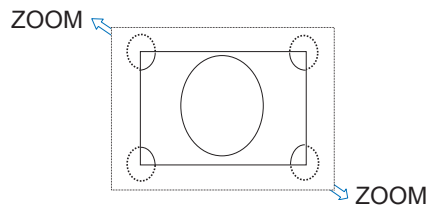

# Menuscherm

## Over het startscherm

Dit scherm verschijnt wanneer u de knop HOME (Start) op de afstandsbediening indrukt.

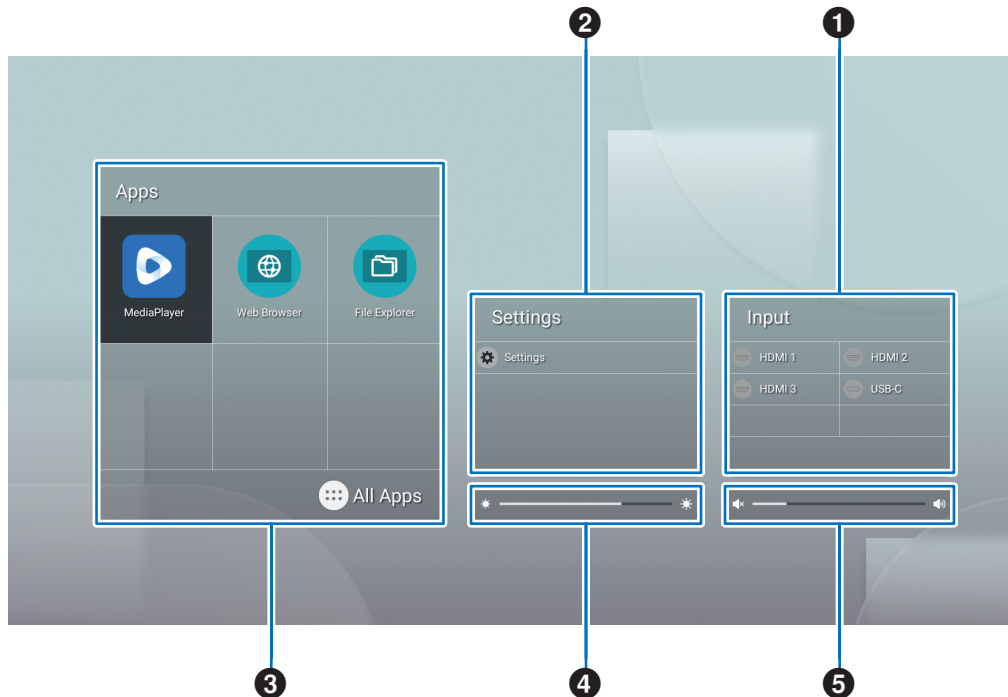

**1** Hiermee verandert u de invoermodus.

Invoermodus	Video	Audio
HOME (Start)	HOME (Start)	HOME (Start)
HDMI1	HDMI1-ingang	HDMI1-ingang
HDMI2	HDMI2-ingang	HDMI2-ingang
HDMI3	HDMI3-ingang	HDMI3-ingang
USB-C	USB Type C-poort	USB Type C-poort

Aansluitingen die niet verbonden zijn, worden grijs weergegeven.

**2** Hiermee opent u het geselecteerde schermmenu voor het aanpassen van verschillende instellingen.



Hiermee opent u het menu 'Common Settings' (Algemene instellingen) (zie [pagina 53](#)) en het menu 'Administrator Settings' (Beheerdersinstellingen) (zie [pagina 56](#)).

Dit geeft u toegang tot de beeld- en audio-instellingen.

**TIP:** Schakel de hoofdschakelaar niet uit terwijl het menu geopend is, om te voorkomen dat de wijzigingen in de instellingen ongedaan worden gemaakt.

**1. Selecteer op het startscherm [Settings] (Instellingen) en druk op de knop SET (Instellen) op de afstandsbediening.**

**2. Selecteer een menu-item en pas de instellingen waar nodig aan (zie [pagina 53](#)).**

**3. Wanneer u klaar bent met het wijzigen van de instellingen, sluit u het menu [Common Settings] (Algemene instellingen) door de knop EXIT (Sluiten) op de afstandsbediening in te drukken.**

**TIP:** Wanneer u de knop MENU op de afstandsbediening indrukt, wordt het menu [Common Settings] (Algemene instellingen) mogelijk geopend op het startscherm. Sluit het menu [Common Settings] (Algemene instellingen) met de knop EXIT (Sluiten) op de afstandsbediening om het menu van de toepassing te bedienen.





Hiermee opent u het menu 'Administrator Settings' (Beheerdersinstellingen) (zie [pagina 56](#)).

Hiermee opent u de instellingen voor geavanceerde functies.

**TIP:** Schakel de hoofdschakelaar niet uit terwijl het menu geopend is, om te voorkomen dat de wijzigingen in de instellingen ongedaan worden gemaakt.

1. **Selecteer op het startscherm [Administrator Settings] (Beheerdersinstellingen) en druk op de knop SET (Instellen) op de afstandsbediening.**
2. **Selecteer een menu-item en configureer de instellingen waar nodig (zie [pagina 56](#)).**
3. **Wanneer u klaar bent met het wijzigen van de instellingen, sluit u het menu [Administrator Settings] (Beheerdersinstellingen) door de knop EXIT (Sluiten) op de afstandsbediening in te drukken.**

**TIP:** Wanneer u de knop MENU op de afstandsbediening indrukt, wordt het menu [Common Settings] (Algemene instellingen) mogelijk geopend op het startscherm. Met de optie [Setting Menu] (Instellingsmenu) kunnen de [Administrator Settings] (Beheerdersinstellingen) worden geopend. Sluit het menu [Common Settings] (Algemene instellingen) met de knop EXIT (Sluiten) op de afstandsbediening om het menu van de toepassing te bedienen.

**3** Hiermee opent u de geselecteerde app.



Hiermee start u [MediaPlayer] (Mediaspeler) (zie [pagina 30](#)).



Hiermee start u [Web Browser] (Internetbrowser) (zie [pagina 28](#)).



Hiermee start u [File Explorer] (Bestandsverkenner) (zie [pagina 26](#)).



Hiermee geeft u de lijst met toepassingen weer.



Hiermee geeft u de [Updater] weer (zie [pagina 29](#)).

**TIP:** Wanneer een bevestigingsscherm voor het verlenen van toegang verschijnt wanneer de toepassing voor het eerst wordt gestart, selecteert u [Allow] (Toestaan).

**4** Hiermee past u de achtergrondverlichting aan.

**5** Hiermee past u het volume aan.

# Toepassing - Bestandsverkenner

Hiermee beheert u de bestanden en mappen in de interne opslag en de USB-flashdrive die op de monitor is aangesloten. Selecteer op het startscherm [File Explorer] (Bestandsverkenner) en druk op de knop SET (Instellen) op de afstandsbediening.

**TIP:** Voor gemak bij het volgen van de instructies in dit hoofdstuk raden we aan een muis en toetsenbord aan te sluiten.

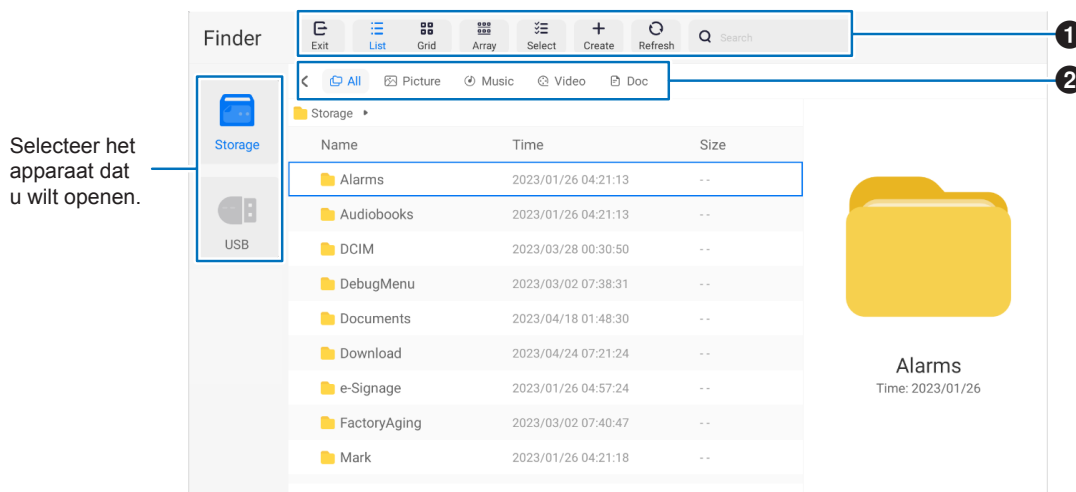

## 1 Exit (Sluiten)

Hiermee sluit u de toepassing [File Explorer] (Bestandsverkenner).

### List (Lijst) / Grid (Raster)

Hiermee stelt u de weergave voor indeling van de bestanden en mappen in. U kunt kiezen uit een lijst of een raster met pictogrammen.

### Array (Sorteerwijze)

Hiermee sorteert u bestanden en mappen op type. De opties zijn: naam/soort/grootte/wijzigingsdatum.

### Select (Selecteren)

Selectievakjes waarmee u bestanden en mappen kunt selecteren.

### Create (Maken)

Hiermee maakt u een nieuwe map.

### Refresh (Vernieuwen)

Hiermee werkt u de lijst met bestanden en mappen bij.

### Search (Zoeken)

Invoerveld en zoekknop voor het zoeken naar namen van bestanden en mappen.

## 2 All (Alle)

Hiermee geeft u alle bestanden en mappen weer.

### Picture (Beeld)

Hiermee geeft u de bestanden van stilstaande beelden weer.

### Music (Muziek)

Hiermee geeft u de audiobestanden weer.

### Video

Hiermee geeft u de videobestanden weer.

### Doc

Hiermee geeft u de documentbestanden weer.

## ■ Een nieuwe map maken

1. Selecteer [Create] (Maken).
2. Voer de mapnaam in met behulp van het schermtoetsenbord of een aangesloten toetsenbord.
3. Selecteer [OK].

## ■ Geselecteerde bestanden en mappen kopiëren/knippen/plakken

1. Selecteer [List] (Lijst) of [Grid] (Raster) om bestanden en mappen weer te geven. Druk vervolgens op de knop SET (Instellen) op de afstandsbediening wanneer u bij [Select] (Selecteren) bent.
2. Navigeer met de cursor naar de bestanden of mappen die u wilt kopiëren of knippen en vink vervolgens het selectievakje aan.
3. Selecteer [Copy] (Kopiëren) of [Cut] (Knippen) en druk op de knop SET (Instellen) op de afstandsbediening.
4. Geef de map weer die u wilt plakken en navigeer met de cursor. Selecteer vervolgens [Paste] (Plakken) en druk op de knop SET (Instellen) op de afstandsbediening.

## ■ Bestanden en mappen verwijderen

1. Selecteer [List] (Lijst) of [Grid] (Raster) om bestanden en mappen weer te geven. Druk vervolgens op de knop SET (Instellen) op de afstandsbediening wanneer u bij [Select] (Selecteren) bent.
2. Navigeer met de cursor naar de bestanden of mappen die u wilt verwijderen en vink vervolgens het selectievakje aan.
3. Selecteer [Delete] (Verwijderen) en druk op de knop SET (Instellen) op de afstandsbediening.
4. Er verschijnt een bevestigingsvenster. Selecteer vervolgens [OK] en druk op de knop SET (Instellen) op de afstandsbediening.

## ■ De naam van een bestand of map wijzigen

1. Selecteer [List] (Lijst) of [Grid] (Raster) om bestanden en mappen weer te geven. Druk vervolgens op de knop SET (Instellen) op de afstandsbediening wanneer u bij [Select] (Selecteren) bent.
2. Navigeer met de cursor naar het bestand of de map waarvan u de naam wilt wijzigen en vink vervolgens het selectievakje aan.
3. Selecteer [Rename] (Naam wijzigen) en druk op de knop SET (Instellen) op de afstandsbediening.
4. Voer de nieuwe naam in met behulp van het schermtoetsenbord of aangesloten toetsenbord. Selecteer vervolgens [OK] en druk op de knop SET (Instellen) op de afstandsbediening.

## ■ Sluit het venster [File Explorer] (Bestandsverkenner).

Selecteer [Exit] (Sluiten) op het scherm om de toepassing [File Explorer] (Bestandsverkenner) af te sluiten en het venster te sluiten.

# Toepassing - Internetbrowser

1. Selecteer op het startscherm [Web Browser] (Internetbrowser) en druk op de knop SET (Instellen) op de afstandsbediening.

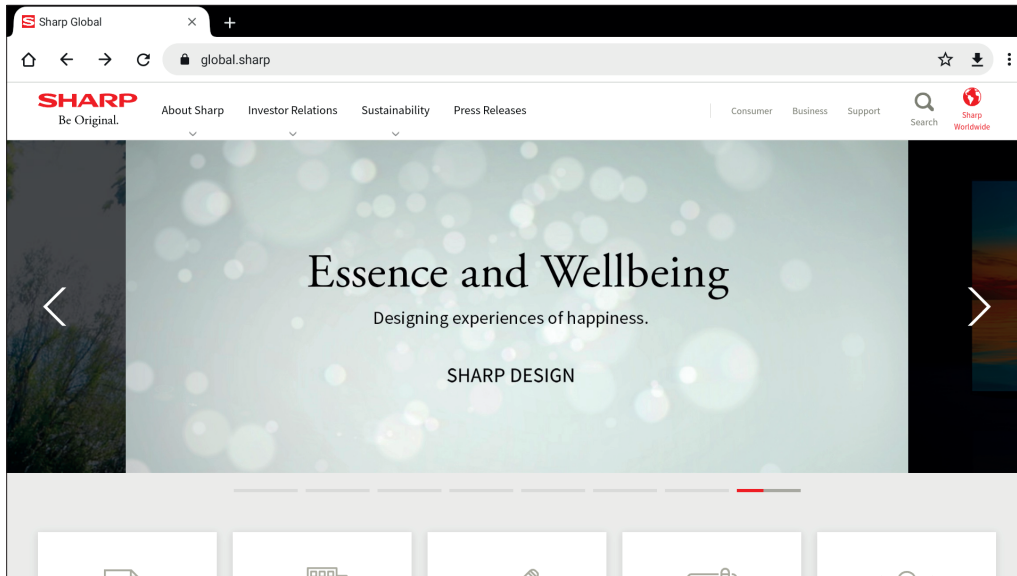

## Afsluiten

Druk op de knop EXIT (Sluiten) op de afstandsbediening om de internetbrowser te sluiten.

- TIP:**
- De 'virtuele muis' verschijnt op het scherm wanneer u de knop MENU op de afstandsbediening gedurende 3 seconden of langer ingedrukt houdt. Gebruik de knoppen ▲/▼/◀/▶ op de afstandsbediening om de virtuele muis te verplaatsen. U kunt opties selecteren door de knop SET (Instellen) op de afstandsbediening in te drukken.
  - Als een grote website wordt weergegeven, wordt de internetbrowser mogelijk automatisch afgesloten.
  - Als de toepassing niet goed werkt, controleer dan of de datum en tijd correct zijn ingesteld.

- OPMERKING:**
- Wees voorzichtig bij het surfen op websites. Op een kwaadaardige website kan de ingevoerde inhoud worden gestolen en kunnen frauduleuze toepassingen worden gedownload. Als er een frauduleuze toepassing wordt geïnstalleerd, kan dit leiden tot een virusinfectie of het stelen van communicatiegegevens.
  - Zorg ervoor dat u uitlogt nadat u een website hebt gebruikt waarop u moest inloggen. Als u ingelogd blijft, kunnen uw persoonlijke gegevens, zoals uw ID, bij onbekenden terechtkomen.

# Toepassing - Updater

Hiermee werkt u toepassingen bij die in de fabriek zijn geïnstalleerd in APPLICATION (Toepassing). (Hiervoor is een netwerk omgeving vereist waarin toegang tot het internet mogelijk is).

Selecteer op het startscherm [All Apps] (Alle apps) en selecteer vervolgens [Updater] door op de knop SET (Instellen) op de afstandsbediening te drukken.

Het bericht [Export Law Assurances] (Exportwetgaranties) verschijnt. Selecteer [OK] en druk op de knop SET (Instellen) op de afstandsbediening.

Om de software die door de [Updater] wordt gedistribueerd te kunnen gebruiken, moet u akkoord gaan met de [Export Law Assurances] (Exportwetgaranties).

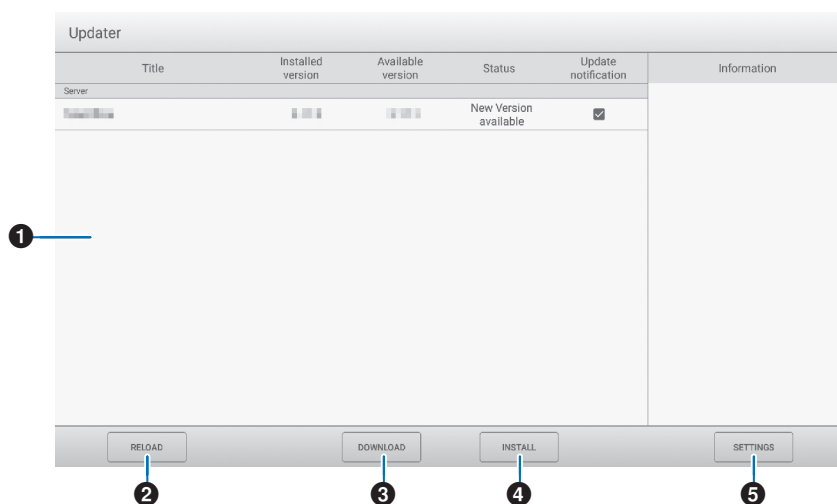

## 1 Informatiegebied

Hier ziet u informatie over reeds gedownloade software en software die kan worden gedownload.

Updatemelding: wordt weergegeven wanneer [Notify new versions] (Nieuwe versies melden) is ingesteld op [On] (Aan).

Een update van software die niet is aangevinkt, wordt niet gemeld.

## 2 RELOAD (Opnieuw laden)

Hiermee vernieuwt u de informatie in het informatiegebied.

## 3 DOWNLOAD (Downloaden)

Hiermee downloadt u de geselecteerde software.

## 4 INSTALL (Installeren)

Hiermee installeert u de geselecteerde software.

## 5 SETTINGS (Instellingen)

Hiermee configureert u de instellingen voor de Updater.

- Hide updated items (Bijgewerkte items verbergen) ..... Hiermee stelt u in of bijgewerkte software moet worden verborgen in het informatiegebied.
- Notify new versions (Nieuwe versies melden) ..... Hiermee stelt u in of er een bericht moet worden weergegeven als er bijgewerkte software beschikbaar is.
- Scheduled installation (Geplande installatie) ..... Hiermee stelt u in of de software automatisch moet worden bijgewerkt.
- Scheduled installation day (Geplande installatiedag) ... Wanneer [Scheduled installation] (Geplande installatie) is ingesteld op [On] (Aan), stelt u hiermee de dag van de week in waarop de software automatisch moet worden bijgewerkt.
- Scheduled installation time (Geplande installatietijd) .... Wanneer [Scheduled installation] (Geplande installatie) is ingesteld op [On] (Aan), stelt u hiermee de tijd in waarop de software automatisch moet worden bijgewerkt.
- Proxy ..... Hiermee stelt u in of deze monitor in een proxyomgeving moet worden gebruikt.
- Proxy settings (Proxy-instellingen) ..... Wanneer [Proxy] is ingeschakeld, stelt u hiermee de hostnaam, poort, gebruikersnaam en het wachtwoord van de proxy in.
- About Updater (Over Updater) ..... Hier ziet u informatie over de toepassing.
- Reset (Opnieuw instellen) ..... Hiermee initialiseert u de [SETTINGS] (Instellingen).

# Toepassing - Mediaspeler

De mediaspeler is een toepassing voor het afspelen van afspeellijsten die zijn samengesteld uit meerdere afbeeldings-/video-/audiobestanden.

Selecteer [MediaPlayer] (Mediaspeler) op het startscherm en druk op de knop SET (Instellen) op de afstandsbediening.

## Hoofdmenu Mediaspeler

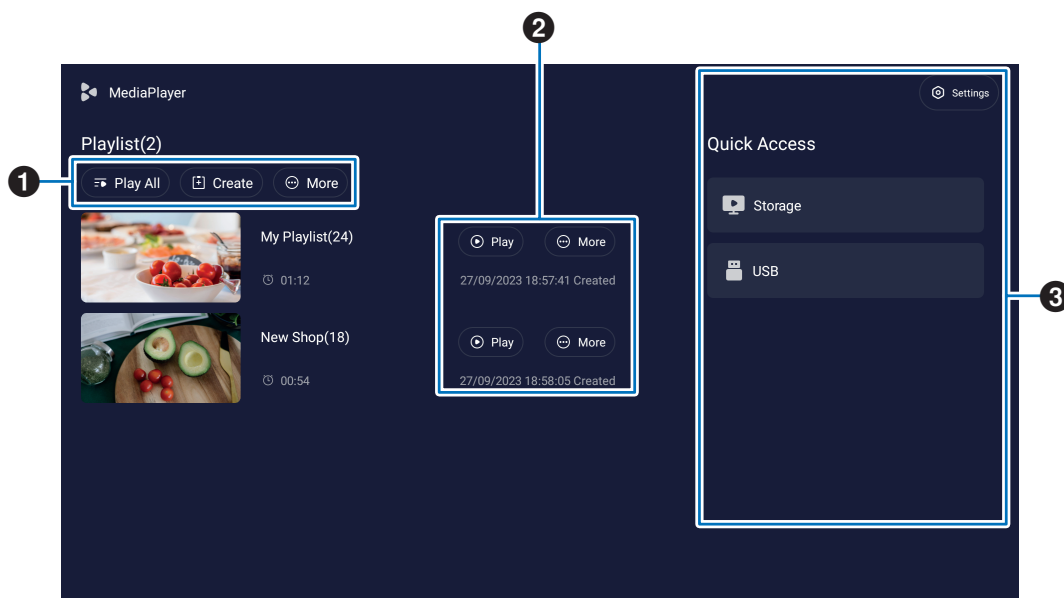

### 1 Play All (Alles afspelen)

Hiermee speelt u alle afspeellijsten herhaaldelijk af van boven naar beneden.

#### Create (Maken)

Hiermee maakt u een nieuwe afspeellijst.

#### More (Meer)

Hiermee opent u een extra menu, bijvoorbeeld [Delete all playlist] (Alle afspeellijsten verwijderen).

### 2 Play (Afspelen)

Hiermee speelt u de afspeellijst af die aan de linkerkant wordt weergegeven.

#### More (Meer)

Hiermee geeft u extra menu's weer:

- Enter details (Details invoeren).....Hiermee geeft u het detailmenu weer. Zie [pagina 32](#).
- Delete (Verwijderen) .....Hiermee verwijdert u de afspeellijst.
- Rename (Naam wijzigen) .....Hiermee wijzigt u de naam van de afspeellijst.
- Upward (Omhoog) / Downward (Omlaag) .....Hiermee verplaatst u de geselecteerde afspeellijst in de lijst.
- Export to USB (Exporteren naar USB) .....Hiermee kopieert u de geselecteerde afspeellijst naar de map met de naam 'MediaPlayList' op een USB-opslagapparaat zodat het bestand naar andere monitors kan worden geïmporteerd.

**TIP:** De bestanden in de map 'MediaPlayList' worden overschreven.

### 3 Settings (Instellingen)

Hiermee configureert u de instellingen van de MediaPlayer (Mediaspeler). Zie [pagina 32](#).

#### Storage (Opslag)

Hiermee geeft u een verbonden apparaat weer. Zie [pagina 33](#).

## ■ Een afspeellijst maken

1. Selecteer [Create] (Maken). Als er geen afspeellijst is, selecteert u [Create Playlist] (Afspeellijst maken) en drukt u op de knop SET (Instellen) op de afstandsbediening.
2. Voer de naam van de afspeellijst in met behulp van het schermtoetsenbord of een aangesloten toetsenbord.
3. Selecteer [Add the files] (De bestanden toevoegen) in het scherm [Playlist Detail] (Afspeellijstdetails) en druk op de knop SET (Instellen) op de afstandsbediening.
4. Druk op de knop SET (Instellen) op de afstandsbediening onder [Select] (Selecteren) en verplaats de cursor naar het bestand dat u aan de afspeellijst wilt toevoegen. Druk op de knop SET (Instellen) op de afstandsbediening.
5. Selecteer [Confirm] (Bevestigen) en druk op de knop SET (Instellen) op de afstandsbediening.

## ■ Afspeellijsten afspelen

- Om alle afspeellijsten af te spelen, selecteert u [Play All] (Alles afspelen).  
Om geselecteerde afspeellijsten af te spelen, verplaatst u de cursor naar de gewenste afspeellijst.  
Druk op de knop SET (Instellen) op de afstandsbediening.
- Om het afspelen te stoppen en het scherm 'Playlist Detail' (Afspeellijstdetails) te sluiten, drukt u op de knop EXIT (Sluiten) op de afstandsbediening.

## ■ Afspeelscherm

Wordt op volledig scherm weergegeven. Druk tijdens het afspelen op de knop SET (Instellen) op de afstandsbediening. De bedieningsknoppen worden onderaan het scherm weergegeven. Om het afspelen te stoppen, drukt u op de knop EXIT (Sluiten) op de afstandsbediening.



Hiermee geeft u de bestandslijst weer en selecteert u het bestand dat u wilt afspelen.



Hiermee stelt u een stilstaand beeld in als achtergrond voor de monitor. (Alleen voor het afspelen van stilstaande beeldbestanden.)



/ knop 7 op de afstandsbediening: 5 seconden terug. (Alleen voor het afspelen van video-/audiobestanden.)



/ knop 1 op de afstandsbediening: Het vorige bestand afspelen.



/ knop 2 op de afstandsbediening: Het geselecteerde bestand afspelen.



/ knop 6 op de afstandsbediening: Het afspelen pauzeren.



/ knop 3 op de afstandsbediening: Het volgende bestand afspelen.



/ knop 9 op de afstandsbediening: 5 seconden vooruit. (Alleen voor het afspelen van video-/audiobestanden.)



Het herhaalpatroon veranderen.



Geen herhaling.



De afspeellijst herhalen.



Het afgespeelde bestand herhalen.

## ■Afspeellijsten bewerken in het scherm Playlist Detail (Afspeellijstdetails)

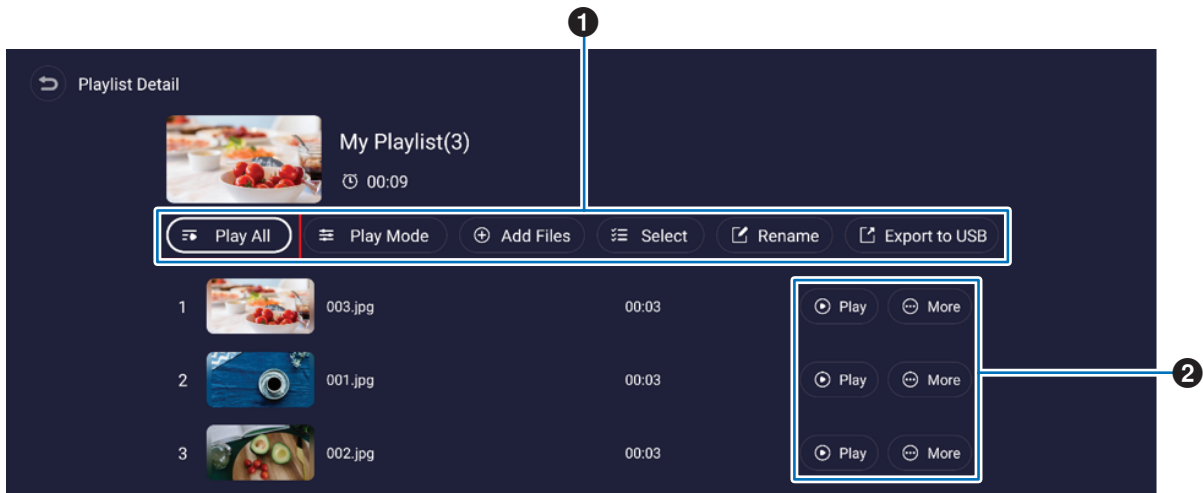

- 1** **Play All (Alles afspelen)** .....Hiermee speelt u alle bestanden van boven naar beneden af.
- Play Mode (Afspeelmodus)**.....Hiermee configureert u de instellingen voor herhaaldelijk afspelen en het interval voor stilstaande beeldbestanden.
- Add File (Bestanden toevoegen)**.....Hiermee voegt u bestanden toe aan de afspeellijst.
- Select (Selecteren)** .....Hiermee selecteert en verwijdert u bestanden uit de afspeellijst.
- Rename (Naam wijzigen)** .....Hiermee wijzigt u de naam van de afspeellijst.
- Export to USB (Exporteren naar USB)**....Hiermee kopieert u de afspeellijst naar een USB-flashstation.
- TIP:**
- Alle bestaande inhoud in de map 'MediaPlayList' wordt overschreven.
  - Het kopiëren van bestanden tussen een USB-flashstation en de interne opslag kan enige tijd duren. Schakel de hoofdschakelaar niet uit en laat de monitor niet op de stand-bymodus overgaan terwijl bestanden worden gekopieerd. Controleer de instellingen voor [Power Off Schedule] (Uitschakelschema) en [Off if No Operation] (Uitschakelen als er geen actie is) om er zeker van te zijn dat de stroom niet automatisch wordt uitgeschakeld.
- 2** **Play (Afspelen)**.....Hiermee speelt u de bestanden in de afspeellijst af.
- More (Meer)** .....De afspeellijstlocatie naar boven of naar beneden verplaatsen. Een bestand uit de afspeellijst verwijderen.

## ■Mediaspeler-instellingen

Hiermee kunt u Mediaspeler-opties instellen voor automatisch afspelen en schema's.

- USB Auto Play (USB automatisch afspelen)** .....Hiermee kopieert u automatisch bestanden in de map met de naam 'MediaPlayList' naar de afspeellijst en speelt u deze af wanneer een USB-flashstation is geplaatst.
- TIP:**
- Hiermee kopieert u automatisch bestanden in de map met de naam 'MediaPlayList' als de nieuwe afspeellijst en speelt u deze af wanneer een USB-flashstation is geplaatst. Deze functie kan niet worden gewijzigd.
  - Het kopiëren van bestanden tussen een USB-flashstation en de interne opslag kan enige tijd duren. Schakel de hoofdschakelaar niet uit en laat de monitor niet op de stand-bymodus overgaan terwijl bestanden worden gekopieerd. Controleer de instellingen voor [Power Off Schedule] (Uitschakelschema) en [Off if No Operation] (Uitschakelen als er geen actie is) om er zeker van te zijn dat de stroom niet automatisch wordt uitgeschakeld.
- Schedule Play (Afspeelschema)** .....Hiermee stelt u de dag, tijd en afspeellijst van het afspeelschema in.
- Power On Auto Play (Automatisch afspelen bij inschakelen)** .....Hiermee wordt de afspeellijst automatisch afgespeeld wanneer de monitor wordt ingeschakeld.
- Auto Play When Switch (Automatisch afspelen bij schakelen)**.....Hiermee worden alle afspeellijsten automatisch op volgorde afgespeeld wanneer u de knop MEDIA PLAYER (Mediaspeler) op de afstandsbediening indrukt.



## ■Over het opslagscherm

Navigeer rechtstreeks naar de bestanden in de interne opslag of op het USB-flashstation.

Speel de bestanden af en maak snel afspeellijsten.

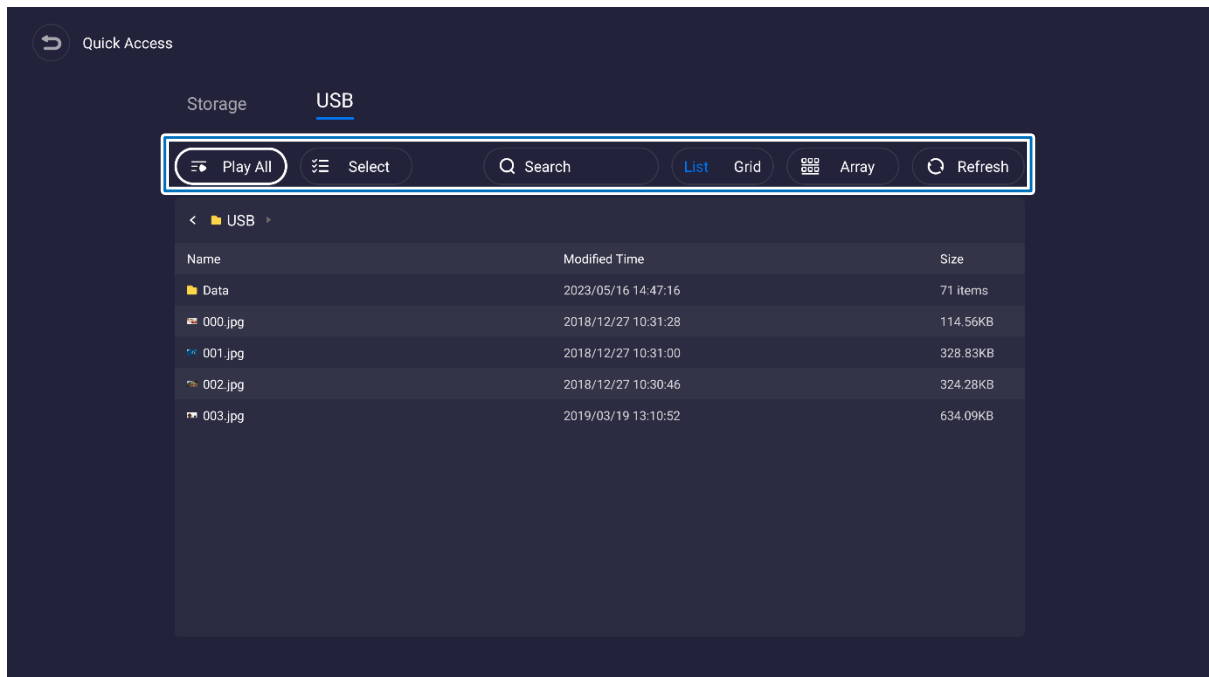

**Play All (Alles afspelen)** .....Hiermee speelt u alle bestanden af.

**Select (Selecteren)** .....Hiermee selecteert u de bestanden. Geselecteerde bestanden zijn ook beschikbaar voor: afspelen, een nieuwe afspeellijst maken, een bestaande afspeellijst toevoegen.

**Search (Zoeken)**.....Hiermee zoekt u naar een bestand met behulp van trefwoorden.

**List (Lijst) / Grid (Raster)** .....Hiermee geeft u bestanden weer in een lijst of raster met pictogrammen.

**Array (Sorteerwijze)**.....Hiermee sorteert u bestanden op: naam, soort (bestandstype), grootte, wijzigingsdatum (bijwerkingsdatum).

**Refresh (Vernieuwen)**.....Hiermee werkt u de bestandslijst bij.

## Afbeeldingsbestand

Extensie	Max. resolutie
*.bmp	7680x4320
*.jpg (*.jpeg)	
*.png	

**TIP:** Stilstaande beelden worden weergegeven in een resolutie van 1920 x 1080.

## Audiobestand

Extensie	Audiocodec	Samplefrequentie	Bitrate
*.mp3	MPEG1/2 layer3	8 k ~ 48 kHz	8 k ~ 320 kbps

## Videobestand

Extensie	Videocodec	Audiocodec	Max. resolutie	Max. bitrate
*.mkv	H.264	Mpeg1/2 Layer1/2/3, AAC-LC	4096x2160@60 fps	135 Mbps
	Mpeg-4		1920x1080@60 fps	40 Mbps
*.mp4	H.265	Mpeg1/2 Layer1/2/3, AAC-LC	4096x2160@60 fps	200 Mbps
	H.264		4096x2160@60 fps	135 Mbps
	Mpeg-4		1920x1080@60 fps	40 Mbps

Het kan voorkomen dat een videobestand niet kan worden afgespeeld, zelfs als aan de bovenstaande voorwaarden is voldaan.

## Bestandssysteem

Bestandssysteem	Lezen/schrijven
FAT32	Lezen/schrijven
NTFS	Lezen

# Geavanceerde bediening

## Een inschakel- en herstartschema maken

Met de schemafunctie kan de monitor op verschillende tijdstippen automatisch schakelen tussen de ingeschakelde en standbystatus en opnieuw worden opgestart.

### Het schema programmeren:

#### 1. Open het menu [Schedule] (Schema).

- 1 Druk op de knop MENU op de afstandsbediening.
- 2 Gebruik de knoppen ▼ en ► om [Schedule] (Schema) te selecteren in het menu [Administrator Settings] (Beheerdersinstellingen). Druk op de knop SET (Instellen). Voer indien nodig het beheerderswachtwoord in.

#### 2. Stel het inschakelschema in.

- 1 Gebruik de knoppen ►/▲/▼ om [Add Power On schedule] (Inschakelschema toevoegen) te selecteren in [Power On Schedule] (Inschakelschema). Druk op de knop SET (Instellen).
- 2 Gebruik de knoppen ▲/▼ om de tijd in te stellen. Om het instellingsveld te verplaatsen, drukt u op de knoppen ◀/▶.
- 3 Selecteer de [Input] (Invoer) die op het geplande tijdstip actief wordt.
- 4 Selecteer de dag(en) waarop het schema wordt geactiveerd.
- 5 Druk op de knoppen ▼ en ► om [Save] (Opslaan) te selecteren. Druk op de knop SET (Instellen).

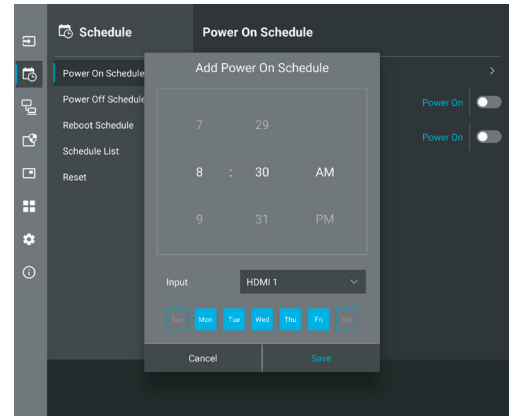

#### 3. Stel het uitschakelschema in.

- 1 Gebruik de knoppen ►/▲/▼ om [Add Power Off schedule] (Uitschakelschema toevoegen) te selecteren in [Power Off Schedule] (Uitschakelschema). Druk op de knop SET (Instellen).
- 2 Gebruik de knoppen ▲/▼ om de tijd in te stellen. Om het instellingsveld te verplaatsen, drukt u op de knoppen ◀/▶.
- 3 Selecteer de dag(en) waarop het schema wordt geactiveerd.
- 4 Druk op de knoppen ▼ en ► om [Save] (Opslaan) te selecteren. Druk op de knop SET (Instellen).

#### 4. Stel het herstartschema in.

- 1 Gebruik de knoppen ►/▲/▼ om [Add Reboot schedule] (Herstartschema toevoegen) te selecteren in [Reboot Schedule] (Herstartschema). Druk op de knop SET (Instellen).
- 2 Gebruik de knoppen ▲/▼ om de tijd in te stellen. Om het instellingsveld te verplaatsen, drukt u op de knoppen ◀/▶.
- 3 Selecteer de dag(en) waarop het schema wordt geactiveerd.
- 4 Druk op de knoppen ▼ en ► om [Save] (Opslaan) te selecteren. Druk op de knop SET (Instellen).

#### 5. Beheer de schema's.

- 1 Gebruik de knoppen ►/▲/▼ om [Schedule List] (Schemalist) te selecteren in [Schedule] (Schema). Druk op de knop SET (Instellen).
- 2 Gebruik de knoppen ▲/▼ om het schema te selecteren dat u wilt wijzigen. Om in of uit te schakelen, drukt u op de knoppen ◀/▶. Als u de tijd en de dag(en) wilt wijzigen of het schema wilt verwijderen, drukt u op de knop SET (Instellen) om het gedetailleerde instellingenvenster te openen.
- 3 Om het menu te sluiten, drukt u op de knop EXIT (Sluiten).

- TIP:**
- De [Date & Time] (Datum en tijd) moeten worden ingesteld voordat schema's worden toegevoegd.
  - Schema's die u configureert, worden opgeslagen wanneer u op [Save] (Opslaan) drukt in de instellingsmenu's.
  - De [Input] (Invoer) in [Power On Schedule] (Inschakelschema) heeft een hogere prioriteit dan de instelling [Custom Detect] (Aangepaste detectie).
  - Elk schema moet worden ingesteld met een interval van 5 minuten of meer.
  - Er kunnen maximaal 15 schema-items worden aangemaakt.
  - Wanneer er ongeveer twee weken zijn verstreken na het afkoppelen van het netsnoer van de monitor, wordt de tijd geïnitieerd en zal de klokfunctie stoppen. Als de klokfunctie is gestopt, moet u de [Date & Time] (Datum en tijd) opnieuw configureren.

---

## Beveiliging instellen en de schermbediening vergrendelen

Bij normaal gebruik kan de monitor worden bediend door iedereen met behulp van de afstandsbediening of het bedieningspaneel van de monitor. U kunt ongeautoriseerd gebruik en wijzigingen aan de monitorinstellingen voorkomen door de opties voor Beveiliging en Vergrendelingsinstellingen in te schakelen.

De beveiligings- en vergrendelingsfuncties die in dit gedeelte worden behandeld, zijn:

- Het wachtwoord instellen
- Wachtwoordbeveiliging inschakelen
- Vergrendeling van de knoppen van de afstandsbediening (zie [pagina 13](#))
- Vergrendelen van de knoppen op het bedieningspaneel van de monitor (zie [pagina 14](#))

### Locatie van instellingen

De instructies in dit gedeelte helpen u de beveiligings- en vergrendelingsfuncties te configureren in het OSD-menu van de monitor. Deze instellingen kunnen ook worden geconfigureerd met behulp van de internetbediening van de monitor. Zie [pagina 45](#).

De menu-opties voor beveiligings- en vergrendelingsinstellingen bevinden zich in het menu [Protect] (Beveiligen) van zowel het schermmenu als de webbediening.

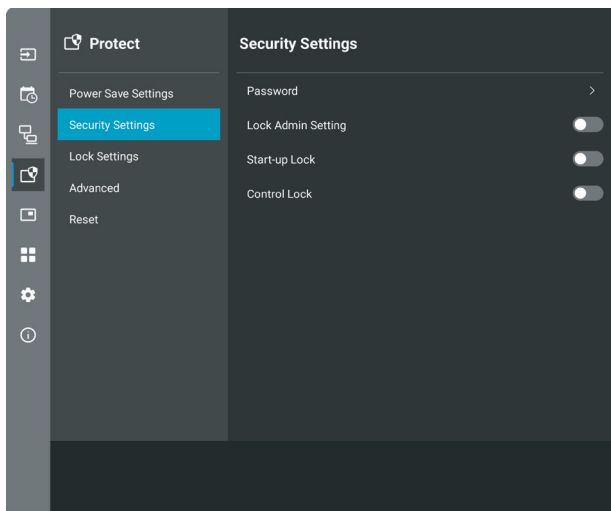

### ■ Wachtwoordbeveiliging

Wanneer wachtwoordbeveiliging is ingeschakeld, wordt er een alfanumeriek wachtwoord tussen 4 en 64 tekens van één byte gevraagd bij het inschakelen van de hoofdschakelaar en/of het openen van het menu [Administrator Settings] (Beheerdersinstellingen) (zie [pagina 37](#)). De monitor functioneert normaal nadat het wachtwoord is ingevoerd. Als er geen knoppen worden ingedrukt tijdens de periode die u hebt ingesteld voor [OSD Time] (Tijd schermweergave), wordt de monitor automatisch vergrendeld en wordt het wachtwoord opnieuw gevraagd.

**TIP:** Als u het wachtwoord wijzigt, moet u het wachtwoord op een veilige locatie noteren. Als u uw wachtwoord bent vergeten, moet u contact opnemen met de technische ondersteuning om een vervangend wachtwoord aan te vragen waarmee u weer toegang kunt krijgen tot het schermmenu van de monitor.

## Een wachtwoord voor de monitor instellen

Deze stap is alleen nodig als u het wachtwoord wilt wijzigen.

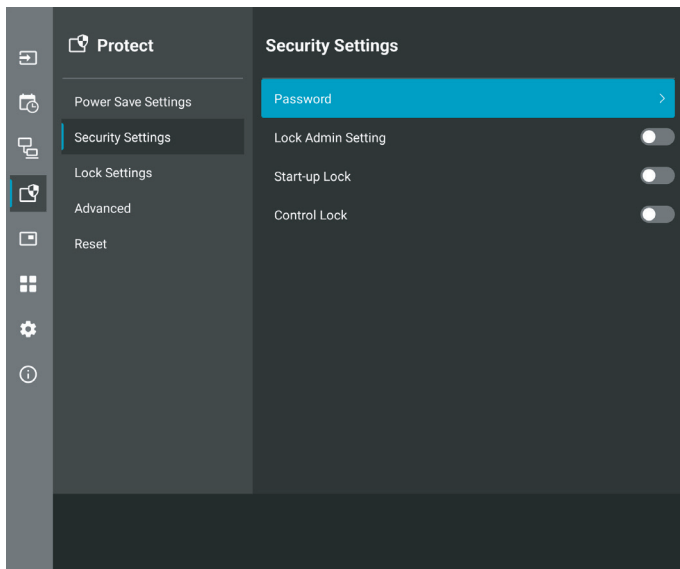

1. Gebruik de afstandsbediening om te navigeren naar **[Protect] (Beveiligen)** en vervolgens naar **[Security Settings] (Beveiligingsinstellingen)**. Selecteer **[Password] (Wachtwoord)** en druk op **OK**.
2. Voer een beheerderswachtwoord in en druk op **[OK]**. Vervolgens kunt u andere opties instellen in **[Security Settings] (Beveiligingsinstellingen)**.
3. Om het wachtwoord te wijzigen, voert u onder **[Change the admin password] (Het beheerderswachtwoord wijzigen)** het huidige wachtwoord in en drukt u op **[OK]**.
4. Voer een nieuw wachtwoord in het veld **[Enter new password] (Nieuw wachtwoord invoeren)** in en voer het vervolgens opnieuw in het veld **[Confirm new password] (Nieuw wachtwoord bevestigen)** in.
5. Het nieuwe wachtwoord wordt onmiddellijk opgeslagen.

## Wachtwoordbeveiliging inschakelen

1. Gebruik de afstandsbediening om te navigeren naar **[Protect] (Beveiligen)** en vervolgens naar **[Security Settings] (Beveiligingsinstellingen)**.
2. Selecteer de opties die u wilt gebruiken:
  - **[Lock Admin Setting] (Beheerdersinstelling vergrendelen)** – het wachtwoord is vereist om het menu **[Administrator Settings] (Beheerdersinstellingen)** te kunnen openen.
  - **[Start-Up Lock] (Opstartvergrendeling)** – het wachtwoord is vereist bij het inschakelen van de monitor via de hoofdschakelaar.  
Wanneer deze optie is geselecteerd, is het wachtwoord alleen nodig wanneer de monitor met de hoofdschakelaar wordt aangezet of na stroomuitval. Bij deze optie wordt niet om een wachtwoord gevraagd wanneer u de **POWER ON (Aan)** en **STANDBY**-knoppen van de afstandsbediening of de **⏻**-knop aan de achterkant van de monitor gebruikt.
  - **[Control Lock] (Bedieningsvergrendeling)** – het wachtwoord is vereist om de knoppen op de afstandsbediening of op de monitor te gebruiken.

**TIP:** De instellingen worden ingeschakeld nadat het schermmenu is gesloten en de opgegeven tijd is verstreken die u instelt in **[OSD Time] (Tijd schermweergave)**.

## ■ De knopbediening vergrendelen

De vergrendelingsinstellingen voorkomen dat de monitor reageert op het indrukken van knoppen op de IR-afstandsbediening of op de achterkant van de monitor. Wanneer u de knopbediening vergrendelt, kunnen sommige knoppen zo worden geconfigureerd dat ze ontgrendeld blijven zodat gebruikers de instellingen kunnen aanpassen. Voor het vergrendelen en ontgrendelen van de knoppen hebt u geen wachtwoord nodig.

## ■ De knoppen van de IR-afstandsbediening vergrendelen

### Vergrendelen

Met de optie [IR] in [Lock Settings] (Vergrendelingsinstellingen) voorkomt u dat de monitor kan worden bediend met de afstandsbediening. Als u [IR] inschakelt, worden de knoppen op het bedieningspaneel van de monitor niet vergrendeld.

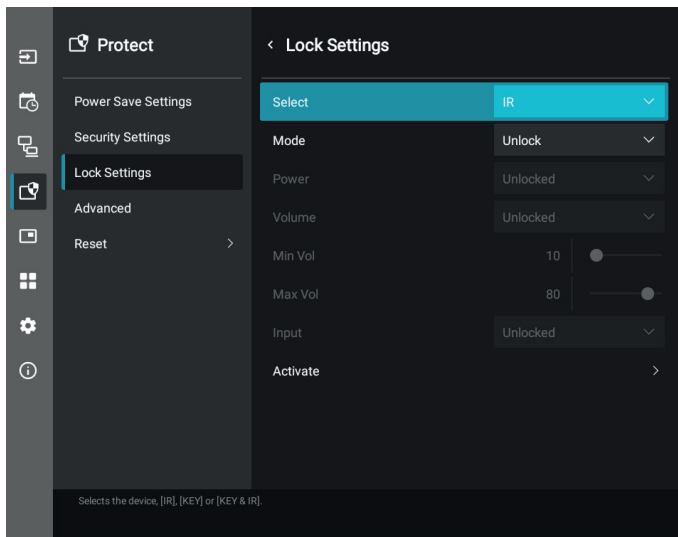

1. Gebruik de afstandsbediening om te navigeren naar [Protect] (Beveiligen) en vervolgens naar [Lock Settings] (Vergrendelingsinstellingen).
2. Druk onder de optie [Select] (Selecteren) op de knoppen ▲, ▼ om de instelling te wijzigen in [IR].
3. Kies onder [Mode] (Modus) de vergrendelingsmodus die u wilt inschakelen.
  - [Unlock] (Ontgrendelen) – alle knoppen zijn ontgrendeld.
  - [All Lock] (Alles vergrendelen) – alle knoppen zijn vergrendeld.
  - [Custom Lock] (Aangepaste vergrendeling) – alle knoppen van de afstandsbediening zijn vergrendeld, behalve de volgende knoppen die afzonderlijk kunnen worden ingesteld als vergrendeld of ontgrendeld.
    - [Power] (Aan/uit-knop) – selecteer [Unlocked] (Ontgrendeld) om de knop  te kunnen gebruiken wanneer de IR-afstandsbediening is vergrendeld. Selecteer [Locked] (Vergrendeld) om de knop te vergrendelen.
    - [Volume] – selecteer [Unlocked] (Ontgrendeld) om het volume te kunnen bedienen met de knoppen VOL+, VOL– wanneer de IR-afstandsbediening is vergrendeld. Selecteer [Locked] (Vergrendeld) om volumeaanpassing te voorkomen.
      - [Min Volume] en [Max Volume] – de volumeknoppen zijn ontgrendeld en het volumeniveau kan alleen worden aangepast binnen het ingestelde bereik voor [Min] en [Max].  
Om deze instelling te laten werken, moet [Volume] zijn ingesteld op [Unlocked] (Ontgrendeld).  
**TIP:** Volumevergrendeling met [Min Volume]/[Max Volume] werkt alleen met de interne luidspreker, de aansluiting van de luidsprekeruitgang en de audio-lijnuitgang (3,5mm-connector). Het werkt niet als [Audio Receiver] (Audio-ontvanger) is ingeschakeld.
    - [Input] (Invoer) – selecteer [Unlocked] (Ontgrendeld) om alle invoerknoppen te ontgrendelen. Selecteer [Locked] (Vergrendeld) om alle invoerknoppen te vergrendelen.
4. Selecteer [Activate] (Activeren) om alle instellingen te activeren.

### Ontgrendelen

- IR-afstandsbediening – Om de normale werking te hervatten houdt u de knop DISPLAY (Weergeven) gedurende minimaal 5 seconden ingedrukt.

## ■ Vergrendelen van de knoppen aan de achterkant

### Vergrendelen

Met de optie [Key] (Toets) in [Lock Settings] (Vergrendelingsinstellingen) voorkomt u dat de monitor wordt bediend met de knoppen aan de achterkant van de monitor. Als u [Key] (Toets) inschakelt, worden de knoppen op de afstandsbediening niet vergrendeld.

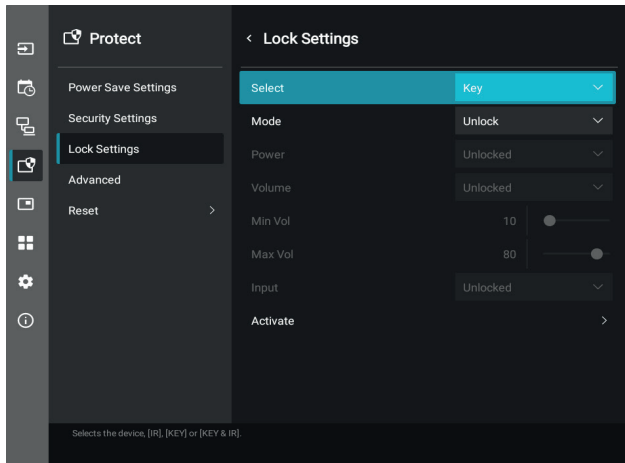

1. Gebruik de afstandsbediening om te navigeren naar [Protect] (Beveiligen) en vervolgens naar [Lock Settings] (Vergrendelingsinstellingen).
2. Druk onder de optie [Select] (Selecteren) op de knoppen ▲, ▼ om de instelling te wijzigen in [Key] (Toets).
3. Kies onder [Mode] (Modus) de vergrendelingsmodus die u wilt inschakelen.
  - [Unlock] (Ontgrendelen) – alle knoppen zijn ontgrendeld.
  - [All Lock] (Alles vergrendelen) – alle knoppen zijn vergrendeld.
  - [Custom Lock] (Aangepaste vergrendeling) – alle knoppen zijn vergrendeld, behalve de volgende knoppen die afzonderlijk kunnen worden ingesteld als vergrendeld of ontgrendeld.
    - [Power] (Aan/uit-knop) – selecteer [Unlocked] (Ontgrendeld) om de knop  te kunnen gebruiken wanneer de toetsen zijn vergrendeld.
    - [Volume] – selecteer [Unlocked] (Ontgrendeld) om het volume te kunnen regelen met de toetsen <img alt="volume icon" data-bbox="545 545 560 560"/> wanneer de toetsen zijn vergrendeld. Selecteer [Locked] (Vergrendeld) om volumeaanpassing te voorkomen.
    - [Min Volume] en [Max Volume] – de toetsen <img alt="volume icon" data-bbox="575 575 590 590"/> zijn ontgrendeld en het volume kan alleen worden aangepast binnen het ingestelde [Min] en [Max] bereik.

Om deze instelling te laten werken, moet [Volume] zijn ingesteld op [Unlocked] (Ontgrendeld).

**TIP:** Volumevergrendeling met [Min Volume]/[Max Volume] werkt alleen met de interne luidspreker, de aansluiting van de luidsprekeruitgang en de audio-lijnuitgang (3,5mm-connector). Het werkt niet als [Audio Receiver] (Audio-ontvanger) is ingeschakeld.
  - [Input] (Invoer) – selecteer [Unlocked] (Ontgrendeld) om de invoer te kunnen wijzigen met de knop INPUT (Invoer).
4. Selecteer [Activate] (Activeren) om alle instellingen te activeren.

### Ontgrendelen

Knoppen – als u terug wilt keren naar normaal gebruik, ontgrendelt u alle knoppen aan de achterkant van het hoofdapparaat door de knoppen ▲ en ▼ minimaal 3 seconden tegelijk ingedrukt te houden op het bedieningspaneel van het hoofdapparaat.

Schermmenu – om terug te keren naar de normale werking, gebruikt u de afstandsbediening om te navigeren naar [Protect] (Beveiligen) en vervolgens naar [Lock Settings] (Vergrendelingsinstellingen). Wijzig onder de optie [Select] (Selecteren) de instelling in [Key] (Toets). Kies onder [Mode] (Modus) [Unlock] (Ontgrendelen) en selecteer vervolgens [Activate] (Activeren).

## ■ De knoppen van de IR-afstandsbediening en de knoppen aan de achterkant vergrendelen

Selecteer in het schermmenu [Protect] (Beveiligen) → [Lock Settings] (Vergrendelingsinstellingen) → [Select] (Selecteren) → [Key & IR] (Toets en IR).

Raadpleeg “De knoppen van de IR-afstandsbediening vergrendelen” en “Vergrendelen van de knoppen aan de achterkant” voor de daaropvolgende instellingsprocedure, de knoppen waarvoor de vergrendeling wordt ingeschakeld en de ontgrendelingsmethode.

## De functie Remote Control ID (Afstandsbediening-ID) instellen

Met de afstandsbediening kunt u maximaal 25 afzonderlijke MultiSync-monitors bedienen met behulp van de zogenaamde REMOTE CONTROL ID (Afstandsbediening-ID)-modus. De modus REMOTE CONTROL ID (Afstandsbediening-ID) werkt samen met de Monitor ID (Monitor-ID), waardoor u tot 25 afzonderlijke MultiSync-monitors kunt bedienen. Als er bijvoorbeeld veel monitors worden gebruikt in hetzelfde gebied, dan stuurt een afstandsbediening in de normale modus signalen naar elke monitor tegelijkertijd (zie **Afbeelding 1**). Als u de afstandsbediening in de modus REMOTE CONTROL ID (Afstandsbediening-ID) gebruikt, zal slechts een specifiek beeldscherm in de groep worden bediend (zie **Afbeelding 2**).

### De afstandsbediening-ID instellen

Houd de knop REMOTE ID SET (Afstandsbediening-ID instellen) ingedrukt op de afstandsbediening en gebruik het KEYPAD (Toetsenbord) om de Monitor-ID (1-25) in te voeren van de monitor die u via de afstandsbediening wilt bedienen. U kunt vervolgens de afstandsbediening gebruiken om de monitor met dat specifieke Monitor-ID-nummer te bedienen.

Als u 0 kiest of wanneer de afstandsbediening zich in de normale modus bevindt, worden alle monitors bediend.

### De bedieningsmodus van de afstandbediening (opnieuw) instellen

**ID Mode (ID-modus):** Druk op de knop REMOTE ID SET (Afstandsbediening-ID instellen) en houd deze 2 seconden ingedrukt om de ID-modus te activeren.

**Normal Mode (Normale modus):** Als u wilt terugkeren naar de Normal Mode (Normale modus), houdt u de knop REMOTE ID CLEAR (Afstandsbediening-ID wissen) 2 seconden ingedrukt.

- TIP:**
- Om deze functie goed te laten werken, moet u een monitor-ID-nummer aan de monitor toekennen. U kunt een Monitor ID-nummer (Monitor-ID-nummer) toekennen in het menu SYSTEM (Systeem) van het OSD. Zie [pagina 63](#).
  - Richt de afstandsbediening op de afstandssensor van de gewenste monitor en druk op de knop REMOTE ID SET (Afstandsbediening-ID instellen). Het MONITOR ID-nummer (Monitor-ID-nummer) wordt weergegeven op het scherm als de afstandsbediening in de ID-modus staat.

### De afstandsbediening gebruiken om alle monitors binnen bereik te bedienen

1. Houd de knop REMOTE ID SET (Afstandsbediening-ID instellen) op de afstandsbediening ingedrukt en gebruik het toetsenblok om het REMOTE CONTROL ID-nummer '0' in te voeren.
2. Alle monitors binnen het bereik van de afstandsbediening reageren nu op de opdrachten die via het toetsenblok worden gegeven.

**TIP:** Als de REMOTE ID (Afstandsbediening-ID) staat ingesteld op '0', worden door op REMOTE ID SET (Afstandsbediening-ID instellen) te drukken alle ID's van de monitors binnen het bereik van de afstandsbediening op het scherm weergegeven. Zo kunt u eenvoudig zien wat de ID van de monitor is als u een afzonderlijke monitor wilt bedienen, zoals hieronder beschreven.

### Gebruik de afstandsbediening om een monitor te bedienen waaraan een specifiek MONITOR ID-nummer is toegewezen

1. Stel het [Monitor ID]-nummer voor de monitor in (zie [pagina 63](#)). Het [Monitor-ID]-nummer kan variëren van 1-25. Met dit [Monitor ID]-nummer kan de afstandsbediening deze specifieke monitor bedienen zonder andere monitoren te beïnvloeden.
2. Houd de knop REMOTE ID SET (Afstandsbediening-ID instellen) op de afstandsbediening ingedrukt en gebruik het toetsenblok om het REMOTE CONTROL ID-nummer (Afstandsbediening-ID-nummer) in te voeren (1-25). Het REMOTE ID-nummer (Afstandsbediening-ID-nummer) moet overeenkomen met het MONITOR ID-nummer (Monitor-ID-nummer) van de monitor die bediend moet worden.
3. Richt de afstandsbediening op de afstandssensor van de gewenste monitor en druk op de knop REMOTE ID SET (Afstandsbediening-ID instellen).

Het MONITOR ID-nummer (Monitor-ID-nummer) wordt in rood weergegeven op de monitor.

Als de REMOTE CONTROL ID (Afstandsbediening-ID) '0' is, wordt het respectievelijke Monitor-ID-nummer van alle monitors binnen het bereik rood weergegeven.

Als het MONITOR ID-nummer (Monitor-ID-nummer) in wit wordt weergegeven op de monitor, zijn het MONITOR ID-nummer (Monitor-ID-nummer) en REMOTE CONTROL ID (Afstandsbediening-ID-nummer) niet hetzelfde.

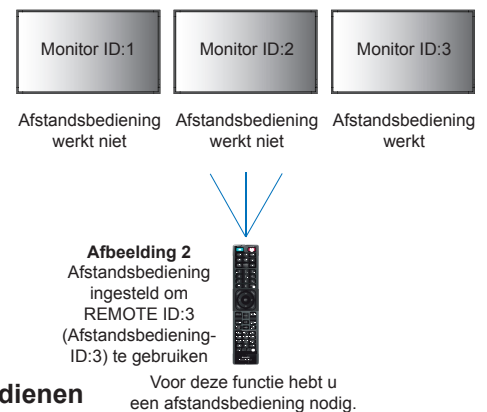
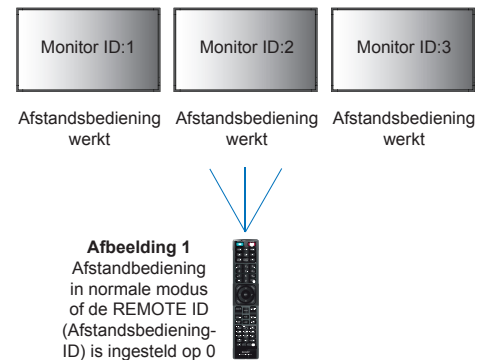



## Meerdere monitors koppelen

[Setup] (Instelling) - [Tile Matrix] (Tegelmatrix) – maakt het mogelijk één beeld te vergroten en weer te geven op meerdere schermen (tot 25) via een distributieversterker.

- [H Monitors] - Aantal horizontaal gerangschikte monitors.
- [V Monitors] - Aantal verticaal gerangschikte monitors.
- [Position] (Positie) - Hiermee stelt u het gedeelte van het naast elkaar geplaatste beeld in dat op de huidige monitor moet worden weergegeven.
- [Tile Comp] (Tegelcomp.) - Hiermee schaaft u het weergegeven beeld om te compenseren voor de breedte van de schermrand om een naadloos beeld te creëren.

### Voorbeeld van 2x2 tegelmatrix

Voor de bovenste monitor:

1. Stel H Monitors in op [2] en V Monitors op [2].  
Eén afbeelding wordt gedeeld door 4 en vervolgens van 1 tot 4 genummerd.

OSD (Schermweergave)

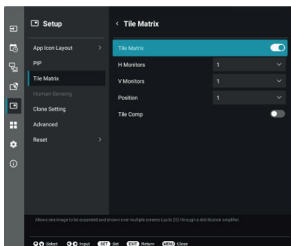

Monitorscherm

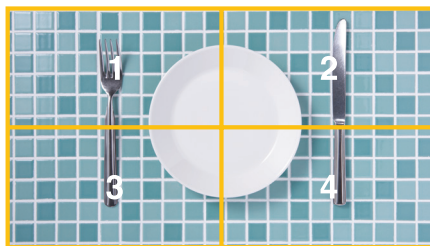

2. Selecteer 1 tot 4 onder [Position] (Positie).

bijv. Selecteren van 1

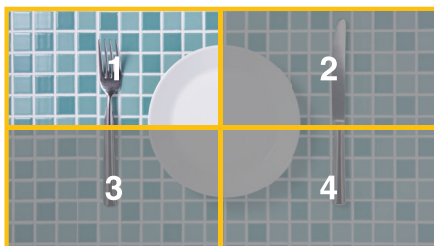

# Externe besturing

## Een extern apparaat aansluiten

Er zijn twee opties om een extern apparaat aan te sluiten om de monitor te bedienen.

- RS-232C-terminal.  
Een extern apparaat aansluiten op de RS-232C-terminal van de monitor met een RS-232C-kabel.
- LAN-poort  
Een netwerk aansluiten op de LAN-poort van de monitor met een LAN-kabel (RJ-45-categorie 5 of hoger).

## De monitor bedienen via RS-232C

Deze monitor kan op afstand worden bediend door een personal computer met RS-232C-aansluiting (omgedraaid type) erop aan te sluiten.

Sommige functies die met behulp van de pc kunnen worden geregeld, zijn bijvoorbeeld:

- In- en uitschakelen of stand-by.
- Een ander ingangssignaal selecteren.
- Geluid dempen aan of uit.

## Aansluiting

Monitor en computer.

- Zet de hoofdschakelaar van de monitor uit voordat u een computer op de monitor aansluit.
- Schakel eerst de aangesloten computer in en zet vervolgens de hoofdschakelaar van de monitor aan.

Als u de monitor en computer in omgekeerde volgorde aanzet, werkt de com-poort mogelijk niet.

Gebruik de besturingsopdracht om de monitor te bedienen via opdrachten die worden verzonden vanaf een computer die is aangesloten met een RS-232C-kabel. Instructies voor het besturingscommando vindt u in de "External\_Control.pdf". Zie [pagina 52](#).

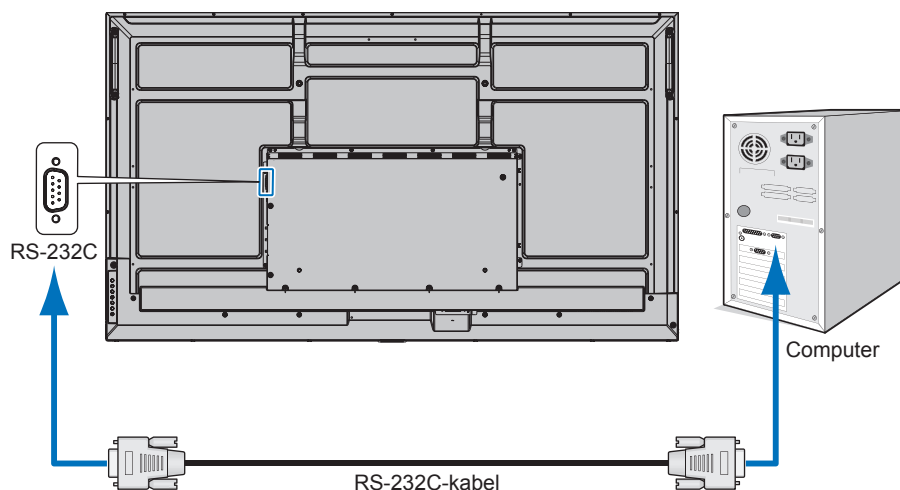

- TIP:**
- Als uw pc alleen met een 25-pins seriële poortconnector is uitgerust, is een 25-pins seriële poortadapter vereist. Neem contact op met uw leverancier voor meer informatie.
  - Zie voor de pintoewijzingen "RS-232C ingang/uitgang" op [pagina 43](#).

Deze monitor gebruikt RXD-, TXD- en GND-lijnen voor RS-232C-besturing.

Voor RS-232C-besturing dient een omgekeerd kabeltype (nulmodemkabel) te worden gebruikt (niet meegeleverd).

## PINTOEWIJZINGEN

RS-232C ingang/uitgang

Pin-nr.	Naam
1	NC
2	RXD
3	TXD
4	NC
5	GND
6	NC
7	NC
8	NC
9	NC

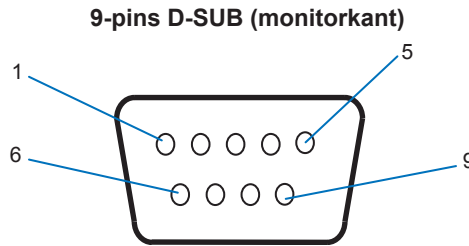

Deze monitor gebruikt RXD-, TXD- en GND-lijnen voor RS-232C-besturing.

---

## De monitor via LAN bedienen

### Aansluiten op een netwerk

Als u een LAN-kabel gebruikt, kunt u de monitorinstellingen opgeven met behulp van een HTTP-serverfunctie.

**TIP:** Om een LAN-verbinding te kunnen gebruiken, moet u een IP-adres toewijzen (zie [pagina 58](#)). De monitor verkrijgt automatisch een IP-adres wanneer deze is aangesloten op een DHCP-netwerk.

### Voorbeeld van een LAN-verbinding:

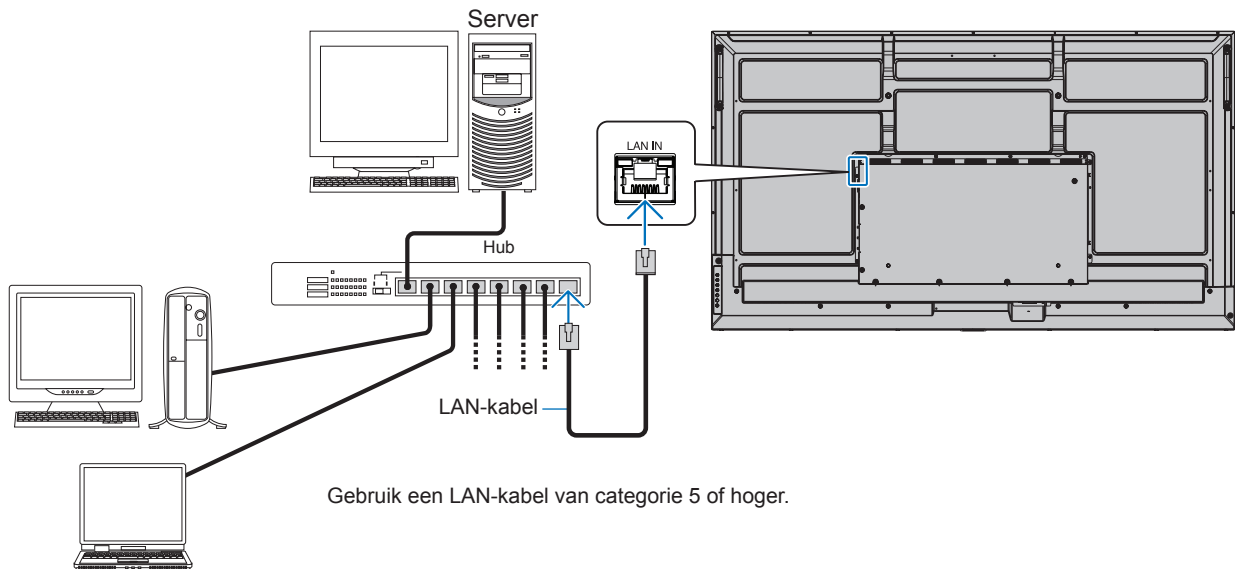

- TIP:**
- Deze monitor moet op een netwerk zijn aangesloten. Hiermee wordt [Monitor Control via Network] (Monitorbediening via netwerk) ingeschakeld in [Monitor Control] (Monitorbediening) of [Network] (Netwerk) in het menu [Administrator Settings] (Beheerdersinstellingen).
  - De HTTP-server werkt niet als [Low Power] (Laag energieverbruik) is ingesteld op [Mode] (Modus) onder [Power Save Settings] (Energiebesparingsinstellingen) in [Protect] (Beveiligen). Wanneer u de HTTP-serverfunctie gebruikt terwijl de stroom is uitgeschakeld, zorg er dan voor dat u [Mode] (Modus) instelt op [Normal] (Normaal).

## ■HTTP-browser

### Overzicht

Als u de monitor op een netwerk aansluit, dan kan via dit netwerk een computer op afstand worden bediend.

Dit apparaat gebruikt JavaScript en cookies, en de browser moet zijn ingesteld om deze functies te accepteren. Raadpleeg de helpbestanden voor de webbrowser om de instellingen voor JavaScript en cookies te wijzigen.

Om toegang te krijgen tot de HTTP-server opent u een webbrowser op een computer die is verbonden met hetzelfde netwerk als de monitor en voert u de volgende URL in het webadresveld in:

### Netwerk instellen

`http://<het IP-adres van de monitor>/index.html`

- TIP:**
- Het standaard-IP-adres wordt automatisch aan de monitor toegewezen.
  - We raden aan de NaViSet Administrator-software te gebruiken voor het beheren van monitors via het netwerk. Deze is te downloaden op onze website (zie [pagina 52](#)).
  - Als het scherm MONITOR NETWORK SETTINGS (Netwerkinstellingen monitor) niet in de webbrowser verschijnt, drukt u op Ctrl+F5 om de webbrowser te vernieuwen (of de cache leeg te maken).
  - Als de monitor traag reageert op commando's of op het klikken van knoppen in de browser of als de algemene snelheid niet acceptabel is, kan dit komen door netwerkverkeer of de instellingen van uw netwerk. Als dit het geval is, dient u contact op te nemen met uw netwerkbeheerder.
  - De monitor reageert mogelijk niet als de knoppen in de browser herhaaldelijk snel achter elkaar worden ingedrukt. Als dit gebeurt, moet u even wachten en het opnieuw proberen. Als u nog steeds geen reactie krijgt, moet u de monitor uit- en weer inschakelen.

### Vorbereiding voor gebruik

Bediening via een browser die een proxyserver gebruikt, is mogelijk niet beschikbaar, afhankelijk van het type proxyserver en de instellingmethode. Hoewel het type proxyserver een factor zal zijn, is het mogelijk dat, afhankelijk van de effectiviteit van de cache, ingestelde opties niet worden weergegeven en de ingestelde inhoud van de browser niet wordt weergegeven. Er wordt aangeraden geen proxyserver te gebruiken zolang dit voor de netwerkomgeving geen vereiste is.

### Verwerking van het adres voor bediening via een browser

Een hostnaam kan in de volgende gevallen worden gebruikt (overeenkomend met het IP-adres van de monitor):

De hostnaam dient door de netwerkbeheerder in de DNS (domain name system; domeinnaamsysteem) te worden geregistreerd. U kunt dan vervolgens via de netwerkinstellingen van de monitor toegang krijgen tot deze geregistreerde host door een compatibele browser te gebruiken.

Als de hostnaam is geconfigureerd in het bestand 'HOSTS' van de computer die wordt gebruikt, hebt u toegang tot de netwerkinstellingen van het beeldscherm via die hostnaam door een compatibele browser te gebruiken.

Voorbeeld 1: Wanneer de hostnaam van de monitor is ingesteld op `pd.xxx.co.jp`, wordt toegang verkregen tot de netwerkinstelling door `http://pd.xxx.co.jp/index.html` op te geven voor het adres of de invoerkolom van de URL.

Voorbeeld 2: Wanneer het IP-adres van de monitor '192.168.73.1' is, wordt toegang verleend door `http://192.168.73.1/index.html` op te geven als het adres of de invoerkolom van de URL.

## Functie

Verkrijg toegang tot het volgende adres om HOME (Startpagina) weer te geven.

http://<het IP-adres van de monitor>/index.html

Klik op elke koppeling in de linkerkolom onder HOME (Startpagina).

## REMOTE CONTROL (Afstandsbediening)

Bediening voor de monitor inschakelen die gelijk is aan de toetsen op de afstandsbediening.

## ■ OSD-menu-instellingen in de internetbediening van de monitor

Selecteer een van de links aan de linkerkant van de internetbedieningselementen van de monitor om de instellingen te configureren die beschikbaar zijn in het OSD van de monitor. Zie [pagina 53](#) voor de volledige lijst met schermmenubedieningen.

[Picture] (Beeld), [Audio], [Input & Output] (Invoer en uitvoer), [Schedule] (Schema), [Network] (Netwerk), [Protect] (Beveiligen), [Setup] (Instelling), [Application] (Toepassing), [System] (Systeem), [About] (Over)

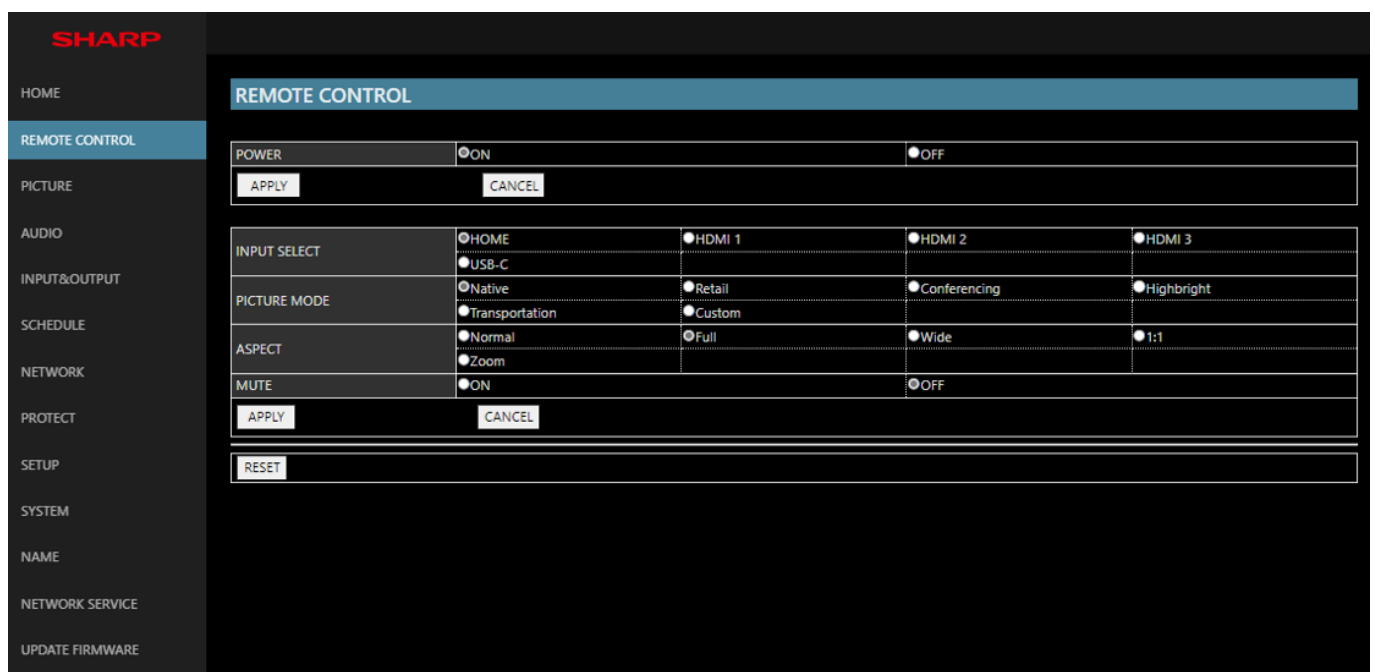

**TIP:** De knoppen van de internetbediening van de monitor functioneren als volgt:

**[APPLY] (Toepassen):** Hiermee slaat u de instellingen op.

**[CANCEL] (Annuleren):** Hiermee gaat u terug naar de vorige instellingen.

TIP: CANCEL (Annuleren) wordt uitgeschakeld nadat u op APPLY (Toepassen) hebt geklikt.

**[RELOAD] (Opnieuw laden):** Hiermee kunt u de instellingen opnieuw laden.

**[RESET] (Opnieuw instellen):** Hiermee kunt u de oorspronkelijke instellingen herstellen.

## Name Settings (Naaminstellingen)

Klik op "NAME" (Naam) in de linkerkolom onder HOME (Startpagina).

MONITOR NAME (Monitornaam)	Hiermee kunt u de naam van de monitor aanpassen, tot een maximum lengte van 16 tekens. Deze naam wordt getoond bij het zoeken naar apparaten op het netwerk bij gebruik van een toepassing zoals NaViSet Administrator. Door de monitor een unieke naam te geven, kan deze gemakkelijk worden geïdentificeerd bij het bekijken van een lijst met monitors op het netwerk. De standaardnaam is de modelnaam van de monitor.
HOST NAME (Hostnaam)	Typ de hostnaam van het netwerk dat aan de monitor is verbonden. U kunt maximaal 15 alfanumerieke tekens gebruiken.
DOMAIN NAME (Domeinnaam)	Typ de domeinnaam van het netwerk waarmee de monitor is verbonden. U kunt maximaal 60 alfanumerieke tekens gebruiken.

## Netwerkservice-instellingen

Klik op "NETWORK SERVICE" (Netwerkservice) in de linkerkolom onder HOME (Startpagina).

HTTP PASSWORD (HTTP-wachtwoord)	Hiermee kunt u een wachtwoord voor de HTTP-server instellen. Het wachtwoord mag max. 10 tekens lang zijn. Het standaardwachtwoord is 0000.
HTTP PASSWORD ENABLE (HTTP- wachtwoord inschakelen)	Een HTTP PASSWORD (HTTP-wachtwoord) is vereist voor aanmelding bij de HTTP-server. Stel de monitornaam in als USER NAME (Gebruikersnaam) wanneer u het wachtwoord invoert.

---

## Opdrachten

Bij het aansluiten van de monitor via RS-232C of het aansluiten op een netwerk via LAN, worden de besturingsopdrachten tussen de monitor en het aangesloten apparaat doorgegeven. Zo kan de monitor via een aangesloten apparaat op afstand worden bediend.

Instructies voor beide soorten bedieningsopdrachten zijn te vinden in de externe documenten.

Raadpleeg de handleiding op de volgende website voor meer informatie over elk van de opdrachten.

<https://www.sharp-nec-displays.com/global/index.html>

# Problemen oplossen

## Beeld- en videosignaalproblemen

### Geen beeld

- De signaalkabel moet goed en volledig zijn aangesloten op de poort van de videokaart/computer.
- Zorg ervoor dat de videokaart correct in de computer is geplaatst.
- Controleer of de aan/uit-knop zich in de stand ON (Aan) bevindt.
- Zorg ervoor dat zowel de computer als de monitor zijn ingeschakeld.
- Controleer of op de videokaart of het systeem een ondersteunde resolutie is geselecteerd. Als u twijfelt, raadpleegt u de gebruikershandleiding van de videokaart of het systeem om de resolutie te wijzigen.
- Controleer of de monitor en videokaart compatibel zijn en voldoen aan de aanbevolen signaaltiming.
- Controleer of de connector van de signaalkabel geen gebogen of ingedrukte pinnen heeft.
- De monitor schakelt na de ingestelde tijd automatisch over op de stand-bymodus nadat er geen videosignaal meer is. Druk op de knop POWER ON (Inschakelen) op de afstandsbediening of druk op de knop  op de monitor.
- Als u tijdens het opstarten van de computer de signaalkabel losmaakt, worden de afbeeldingen mogelijk niet getoond. Zet de monitor en de computer uit en verbindt de signaalkabel opnieuw. Zet vervolgens de computer en de monitor weer aan.
- Controleer op HDCP-inhoud (High-bandwidth Digital Content Protection). HDCP is een systeem ter voorkoming van het illegaal kopiëren van videogegevens die zijn verzonden via een digitaal signaal. Als u geen materiaal kunt weergeven via de digitale ingang betekent dit niet per se dat de monitor niet goed functioneert. Bij het implementeren van HDCP kan het voorkomen dat bepaalde inhoud wordt beschermd door HDCP en deze wordt daardoor mogelijk niet getoond vanwege de beslissing/bedoeling van de HDCP-gemeenschap (Digital Content Protection, LLC).

### Ingebrand beeld

- Bij lcd-technologie kan een fenomeen optreden dat bekend staat als "beeldinbranding". Van inbranding of ingebrand beeld is sprake wanneer een 'schaduw' van een vorig beeld op het scherm zichtbaar blijft. In tegenstelling tot CRT-monitors is een inbranding op een monitor niet van blijvende aard, maar de weergave van een niet-veranderend beeld gedurende langere tijd moet worden vermeden. Om inbranding tegen te gaan, zet u de monitor met de afstandsbediening in de stand-bystand of zet u de monitor uit gedurende dezelfde tijd als de vorige afbeelding werd getoond. Als een beeld bijvoorbeeld gedurende één uur wordt weergegeven en het echobeeld van dat beeld achterblijft, schakelt u de monitor gedurende één uur in de stand-bystand of volledig uit om het ingebrande beeld te wissen.

**TIP:** Zoals bij alle soorten weergaveapparaten voor persoonlijk gebruik, raden we aan om bewegende beelden te vertonen of op regelmatige basis stilstaande beelden te vervangen wanneer het scherm inactief is, of de monitor op stand-by te zetten of uit te schakelen wanneer u deze niet gebruikt.

### Het beeld knippert

- Als u een signaalversterker of een verdeler of een lange kabel gebruikt, kan dit ruwheid van het beeld of even knippen veroorzaken. Sluit in dit geval de kabel rechtstreeks aan op de monitor zonder een versterker of een verdeler te gebruiken, of vervang de kabel door een kabel van betere kwaliteit. Het gebruik van een twisted pair extender kan beeldruwheid veroorzaken, afhankelijk van de omgeving waarin de monitor zich bevindt of de kabel die u gebruikt. Neem contact op met uw leverancier voor meer informatie.
- Sommige HDMI-kabels geven mogelijk geen correct beeld. Als de ingangsresolutie 1920 x 2160, 3840 x 2160 of 4096 x 2160 is, gebruik dan een HDMI-kabel die is goedgekeurd voor ondersteuning van de 4K-resolutie.
- Als er sprake is van externe ruis, gebruik dan afgeschermd kabels.

### **Het beeld is onstabiel, onscherp of er zijn golven op het scherm**

- De signaalkabel moet volledig zijn aangesloten op de computer.
- Pas de instellingen aan in het menu [Picture Mode] (Beeldmodus) en controleer daarbij het beeld op het scherm.
- Wanneer u van weergavemodus verandert, dient u de instellingen van Image Adjust (Beeld aanpassen) mogelijk opnieuw aan te passen.
- Controleer of de monitor en videokaart compatibel zijn en voldoen aan de aanbevolen signaaltiming.
- Als uw tekst als een reeks betekenisloze tekens verschijnt, stelt u de beeldmodus in op non-interlaced en gebruikt u een beeldverversingsfrequentie van 60 Hz.
- Het beeld kan vervormd raken wanneer u de monitor inschakelt of de instellingen wijzigt.

### **Het beeld wordt niet correct gereproduceerd**

- Gebruik de OSD-besturings-elementen van Image Adjust om de afmetingen van het beeld te wijzigen.
- Controleer of op de videokaart of het gebruikte systeem een ondersteunde resolutie is geselecteerd.
- Als u twijfelt, raadpleegt u de gebruikershandleiding van de videokaart of het systeem om de resolutie te wijzigen.

### **De geselecteerde resolutie wordt niet goed weergegeven**

- Controleer het Informatie-OSD om te controleren of de juiste resolutie is geselecteerd.
- Als de resolutie die u instelt zich boven of onder een bereik bevindt, verschijnt het venster "OUT of RANGE" (Buiten bereik) om u te waarschuwen. Stel de ondersteunde resolutie in op de aangesloten computer.

### **Het videocontrast is of te hoog of te laag**

- Controleer of de juiste optie voor het [Video Range] (Videobereik) is geselecteerd voor het invoersignaal. Dit geldt alleen voor videosignalen op de HDMI- en USB-C-ingangen.
  - Zwarttinten worden onderdrukt en wittinten worden verzwakt - wijzig [Video Range] (Videobereik) naar [Raw Signal] (Onbewerkt signaal). Onderdrukking van zwarttinten en verzwakking van wittinten kan optreden wanneer [Video Range] (Videobereik) van de monitor is ingesteld op [Expanded Signal] (Uitgebreid signaal), terwijl de kleurniveaus van het bronvideosignaal RGB Full (RGB 0-255) zijn, waardoor details in de schaduwen en de highlights verloren gaan en het beeld een te hoog contrast lijkt te hebben.
  - Zwarttinten zijn donkergrijs en wittinten zijn dof - wijzig [Video Range] (Videobereik) naar [Expanded Signal] (Uitgebreid signaal). Er kunnen doffe zwarttinten en wittinten ontstaan wanneer [Video Range] (Videobereik) is ingesteld op [Raw Signal] (Onbewerkt signaal), terwijl de kleurniveaus van het bronvideosignaal RGB Limited (RGB 16-235) zijn, wat in de praktijk lijkt te voorkomen dat de monitor zijn volledige helderheidsbereik behaalt en ervoor zorgt dat het beeld contrastarm overkomt.

Er kunnen lichte verticale of horizontale strepen verschijnen, afhankelijk van het specifieke beeldpatroon. Dit is geen defect of verslechtering van het product.

---

## **Hardware-problemen**

### **De knoppen reageren niet**

- Haal de stekker van de voedingskabel van de monitor uit het stopcontact om de monitor uit te schakelen en opnieuw de fabrieksinstellingen te laden.
- Controleer de hoofdschakelaar op de monitor.
- Het kan ongeveer 30 seconden of langer duren voordat de monitor is opgestart nadat de aan/uit-knop wordt ingeschakeld. Tijdens het opstarten is bediening niet mogelijk. Wacht tot het opstarten is voltooid.

### **Geen geluid**

- Controleer of de audiokabel correct is aangesloten.
- Controleer of [Mute] (Onderdrukken) actief is. Gebruik de afstandsbediening om de onderdrukkingfunctie in of uit te schakelen.
- Controleer of [Volume] op een minimum is ingesteld.

- Controleer of de computer ondersteuning biedt voor een audiosignaal.  
Neem contact op met de leverancier als u niet zeker bent.
- Als het HDMI-CEC-audioapparaat niet is aangesloten, stel dan [Audio Receiver] (Audio-ontvanger) in op [Off] (Uit).

### **De afstandsbediening werkt niet**

- De batterijen zijn mogelijk leeg. Vervang de batterijen en controleer of de afstandsbediening werkt.
- Controleer of de batterijen goed in de afstandsbediening zijn geplaatst.
- Controleer of de afstandsbediening op de sensor van de afstandsbediening van de monitor is gericht.
- Controleer de status van [Lock Settings] (Vergrendelingsinstellingen).
- De afstandsbediening werkt misschien niet als de afstandsbedieningssensor van de lcd-monitor in contact komt met direct zonlicht of sterke verlichting of als er zich een object in het pad bevindt.



### De USB-hub werkt niet

- Controleer of de USB-kabel goed is aangesloten. Raadpleeg de gebruikershandleiding bij uw USB-apparaat.
- Controleer of de USB-upstream-poort op de monitor is aangesloten op de USB-downstream-poort op de computer. Zorg ervoor dat de computer is ingeschakeld of dat [USB Power] (USB-voeding) is ingesteld op [On] (Aan).

### USB of RS-232C of LAN-controle is niet beschikbaar

- Controleer RS-232C (omgekeerd type) of de LAN-kabel. Voor aansluiting is een LAN-kabel van categorie 5 of hoger vereist.

## ■ Stroomindicatorpatronen

### Het lampje van de monitor brandt niet (geen blauwe of rode kleur zichtbaar) (zie [pagina 19](#))

- Controleer of het netsnoer goed is aangesloten op de monitor en de muur en zorg ervoor dat de hoofdschakelaar van de monitor is ingeschakeld.
- Controleer of de computer niet op een energiebesparende modus is ingesteld. (Druk hiervoor op een toets op het toetsenbord of verschuif de muis).
- Controleer of de [Power Indicator] (Stroomindicator) is ingesteld op [On] (Aan) in de instellingen voor [Protect] (Beveiligen) in het schermmenu.

### De monitor gaat automatisch in stand-by

- Stel de functie [CEC] in op [Off] (Uit). De monitor kan in de stand-bymodus gaan wanneer een aangesloten, HDMI-CEC-ondersteund apparaat in de stand-bymodus gaat.
- Controleer het [Power Off Schedule] (Uitschakelschema) in de [Schedule List] (Schemalijst).

### De Mediaspeler-functie herkent het USB-opslagapparaat niet

- Controleer of er een USB-opslagapparaat is aangesloten op de USB-poort.
- Controleer de bestandsindeling van het USB-opslagapparaat als deze niet door de monitor wordt herkend.

### Ledkleuren, behalve blauw, knipperen of branden

- Mogelijk is er een storing opgetreden, neem contact op met uw leverancier.
- Als de monitor wordt uitgeschakeld omdat de interne temperatuur hoger is dan de normale bedrijfstemperatuur, knippert de led zes keer rood. Laat de monitor een paar minuten afkoelen voordat u deze weer inschakelt.
- De monitor kan in de stand-bystand staan.  
Druk op de knop Inschakelen op de afstandsbediening of druk op de knop  op de monitor.

# Specificaties

## Compatibele signaallijst

Signaalnaam	Resolutie	Scanfrequentie		HDMI		USB-C	Opmerkingen
		Horizontaal	Verticaal	MODE1 (Modus1)	MODE2 (Modus2)		
VGA	640 x 480	31,5 kHz	60 Hz	Ja	Ja	Ja	
SVGA	800 X 600	37,9 kHz	60 Hz	Ja	Ja	Ja	
XGA	1024 x 768	48,4 kHz	60 Hz	Ja	Ja	Ja	
HD	1280 x 720	45,0 kHz	60 Hz	Ja	Ja	Ja	
WXGA	1280 x 800	49,7 kHz	60 Hz	Ja	Ja	Ja	
SXGA	1280 x 1024	64,0 kHz	60 Hz	Ja	Ja	Ja	
WXGA	1360 x 768	47,7 kHz	60 Hz	Ja	Nee	Ja	
	1366 x 768	47,7 kHz	60 Hz	Ja	Ja	Ja	
SXGA+	1400 x 1050	65,3 kHz	60 Hz	Ja	Ja	Ja	
WXGA+	1440 x 900	55,9 kHz	60 Hz	Ja	Ja	Ja	
UXGA	1600 x 1200	75,0 kHz	60 Hz	Ja	Ja	Ja	
WSXGA+	1680 x 1050	65,3 kHz	60 Hz	Ja	Ja	Ja	
Full HD	1920 x 1080	67,5 kHz	60 Hz	Ja	Ja	Ja	
WUXGA	1920 x 1200	74,6 kHz	60 Hz	Ja	Ja	Ja	
4K/2	1920 x 2160	133,3 kHz	60 Hz	Ja	Ja	Ja	
4K	3840 x 2160	54,0 kHz	24 Hz	Ja	Ja	Ja	
	3840 x 2160	56,3 kHz	25 Hz	Ja	Ja	Ja	
	3840 x 2160	67,5 kHz	30 Hz	Ja	Ja	Ja	
	3840 x 2160	112,5 kHz	50 Hz	Nee	Ja	Ja	
	3840 x 2160	135,0 kHz	60 Hz	Nee	Ja	Ja	Aanbevolen signaaltiming
	4096 x 2160	54,0 kHz	24 Hz	Ja	Ja	Ja	Gecomprimeerd beeld
	4096 x 2160	56,3 kHz	25 Hz	Nee	Ja	Ja	Gecomprimeerd beeld
	4096 x 2160	67,5 kHz	30 Hz	Nee	Ja	Ja	Gecomprimeerd beeld
	4096 x 2160	112,5 kHz	50 Hz	Nee	Ja	Ja	Gecomprimeerd beeld
	4096 x 2160	135,0 kHz	60 Hz	Nee	Ja	Ja	Gecomprimeerd beeld
HDTV (1080p)	1920 x 1080	27,0 kHz	24 Hz	Ja	Ja	Ja	
	1920 x 1080	28,1 kHz	25 Hz	Ja	Ja	Ja	
	1920 x 1080	33,8 kHz	30 Hz	Ja	Ja	Ja	
	1920 x 1080	56,3 kHz	50 Hz	Ja	Ja	Ja	
	1920 x 1080	67,5 kHz	60 Hz	Ja	Ja	Ja	
HDTV (1080i)	1920 x 1080 (geïnterlineerd)	28,1 kHz	50 Hz	Ja	Ja	Nee	
	1920 x 1080 (geïnterlineerd)	33,8 kHz	60 Hz	Ja	Ja	Nee	
HDTV (720p)	1280 x 720	37,5 kHz	50 Hz	Ja	Ja	Ja	
	1280 x 720	45,0 kHz	60 Hz	Ja	Ja	Ja	
SDTV (576p)	720 x 576	31,3 kHz	50 Hz	Ja	Ja	Ja	
SDTV (480p)	720 x 480	31,5 kHz	60 Hz	Ja	Ja	Ja	
SDTV (576i)	720 x 576 (geïnterlineerd)	15,6 kHz	50 Hz	Ja	Ja	Nee	
SDTV (480i)	720 x 480 (geïnterlineerd)	15,7 kHz	60 Hz	Ja	Ja	Nee	

# Productspecificaties

Model	ME432	ME502	ME552	ME652	
LCD-module	42,5"/107,99 cm diagonaal	49,5"/125,73 cm diagonaal	54,6"/138,78 cm diagonaal	64,5"/163,90 cm diagonaal	
	Pixelhoogte:	0,245 mm	0,285 mm	0,315 mm	0,372 mm
	Resolutie:	3840 x 2160			
	Kleur:	Meer dan 1073 miljoen kleuren (afhankelijk van de gebruikte videokaart)			
	Helderheid*6:	400 cd/m <sup>2</sup> (max.)	450 cd/m <sup>2</sup> (max.)		
	Contrastverhouding:	1200:1	5000:1	1200:1	
	Kijkhoek:	89° (typ) @ CR>10			
Frequentie	Horizontaal:	15 - 135 kHz (HDMI)/30 - 135 kHz (DisplayPort via USB)			
	Verticaal:	23 - 76 Hz			
Pixelkloksnelheid	25 - 600 MHz (HDMI) 25 - 600 MHz (DisplayPort via USB)				
Zichtbare grootte	941,18 x 529,42 mm	1095,84 x 616,41 mm	1209,60 x 680,40 mm	1428,48 x 803,52 mm	
Invoersignaal					
DisplayPort	USB Type-C-connector	Digitale RGB, YUV	DisplayPort (tot 3840 x 2160 (60 Hz)*1, HDCP 1.3/2.2)		
HDMI	HDMI-aansluiting	Digitale RGB, YUV	HDMI (tot 4096 x 2160 (60 Hz)*1, HDCP 1.4/2.2)		
Audio-aansluiting					
AUDIO-ingang	USB Type-C	Digitale audio	PCM 32, 44,1, 48 kHz (16/20 bit)		
	HDMI-aansluiting	Digitale audio	PCM 32, 44,1, 48 kHz (16/20 bit)		
AUDIO-uitgang	Stereo mini-jack	Analoge audio	Stereo L/R 0,5 Vrms		
	HDMI-aansluiting (ARC*2)	Digitale audio	PCM 32, 44,1, 48 kHz (16/20/24 bit)		
	SPDIF-aansluiting	Digitaal audiosignaal	Voor digitale audio-uitvoer		
Luidsprekeruitgang	Interne luidspreker 10 W + 10 W (stereo)				
Bediening	RS-232C IN:	9-pins D-sub			
	LAN:	RJ-45 10 BASE-T/100 BASE-TX x 2			
	Extern IN:	Stereo mini-jack 3,5 mm Ø			
USB	USB-A	USB 2.0 downstream-poort, DC 5 V/500 mA (max.) x1, USB 3.0 downstream-poort, DC 5V/900 mA (max.) x 2			
	USB Type-C	Voor stroomvoorziening, DC 5 V / 3 A (max.)			
Stroomvoorziening	2,2 - 0,9 A @ AC 100 - 240 V 50/60 Hz	2,0 - 0,8 A @ AC 100 - 240 V 50/60 Hz	2,6 - 1,1 A @ AC 100 - 240 V 50/60 Hz	3,1 - 1,3 A @ AC 100 - 240 V 50/60 Hz	
Stroomverbruik					
Normaal gebruik*5:	Ongeveer 90 W	Ongeveer 85 W	Ongeveer 120 W	Ongeveer 140 W	
Energiebesparingsmodus*5 (geel brandende led):	2 W of minder				
Energiebesparingsmodus*5 (geel knipperende led):	0,5 W of minder				
Operationele omgeving	Temperatuur*3:	0 - 40 °C / 32 - 104 °F			
	Luchtvochtigheid:	20 - 80% (zonder condensatie)			
	Hoogte:	3000 m of minder (helderheid kan afnemen met de hoogte)			
Opslagomgeving	Temperatuur:	-20 - 60 °C / -4 - 140 °F			
	Luchtvochtigheid:	10 - 90% (zonder condensatie) / 90% - 3,5% x (temp. - 40 °C) bij meer dan 40 °C			
Afmetingen*4	met handvat	964,6 (B) x 552,5 (H) x 71,4 (D) mm/37,98 (B) x 21,75 (H) x 2,81 (D) inch	1118,6 (B) x 639,2 (H) x 71,4 (D) mm/44,04 (B) x 25,17 (H) x 2,81 (D) inch	1233,0 (B) x 703,5 (H) x 71,4 (D) mm/48,54 (B) x 27,70 (H) x 2,81 (D) inch	1463,3 (B) x 838,3 (H) x 81,6 (D) mm/57,61 (B) x 33,00 (H) x 3,21 (D) inch
	zonder handvat	964,6 (B) x 552,5 (H) x 62,0 (D) mm/37,98 (B) x 21,75 (H) x 2,44 (D) inch	1118,6 (B) x 639,2 (H) x 62,0 (D) mm/44,04 (B) x 25,17 (H) x 2,44 (D) inch	1233,0 (B) x 703,5 (H) x 62,0 (D) mm/48,54 (B) x 27,70 (H) x 2,44 (D) inch	1463,3 (B) x 838,3 (H) x 68,0 (D) mm/57,61 (B) x 33,00 (H) x 2,68 (D) inch
Gewicht	Ongeveer 9,4 kg (20,7 lb.)	Ongeveer 11,7 kg (25,8 lb.)	Ongeveer 13,2 kg (29,1 lb.)	Ongeveer 23,9 kg (52,7 lb.)	
Kantelhoek	± 15°				
Montage-interface	200 mm x 200 mm (M6, 4 gaten)	400 mm x 400 mm (M6, 4 gaten)		600 mm x 400 mm (M8, 4 gaten)	

**OPMERKING:** Technische specificaties kunnen zonder voorafgaande kennisgeving worden gewijzigd.

\*1: Gecomprimeerde afbeelding.

\*2: Alleen HDMI IN1.

\*3: Wanneer u accessoires voor optionele kaarten gebruikt, neemt u contact op met uw leverancier voor meer informatie.

\*4: Afmetingen zijn uitsluitend van de monitor en omvatten niet de verwijderbare onderdelen die uitsteken.

\*5: Zonder enige optie, met fabrieksinstellingen.

\*6: Het helderheidsniveau verschilt afhankelijk van de invoerinstellingen, beeldinstellingen, installatieomgeving en individuele producteigenschappen.

De algehele helderheid vermindert naarmate het product verouderd, als gevolg van slijtage na verloop van tijd. Er wordt geen constant helderheidsniveau behouden tijdens de levensduur van het product.

# Bijlage A Externe bronnen

Extra documenten met specificaties en accessoires, en optionele softwaretoepassingen waarnaar in deze producthandleiding wordt verwezen, worden hieronder vermeld.

## ■ Regionale websites

Wereldwijd: <https://www.sharp-nec-displays.com/global/>

Noord-Amerika: <https://www.sharpnecdisplays.us/>

Europa, Rusland, Midden-Oosten en Afrika: <https://www.sharpnecdisplays.eu/p/hq/en/home.xhtml>

## ■ Aanvullende documentatie

### PDF-document “External Control” (Externe controle)

Dit document definieert het communicatieprotocol voor extern besturen en bevragen van de monitor via RS-232C of LAN. Het protocol gebruikt gecodeerd binair en vereist de berekening van controlesommen en de meeste functies op de monitor kunnen worden bestuurd met behulp van deze opdrachten. Een eenvoudiger protocol is ook beschikbaar voor minder veeleisende toepassingen (zie hieronder).

Dit document kan worden gedownload van onze website in uw regio.

Een op Python-programmeertaal gebaseerde SDK (Software Development Kit) is ook beschikbaar die dit communicatieprotocol onderbrengt in een Python-bibliotheek voor snelle ontwikkeling.

<https://github.com/SharpNECDisplaySolutions/necpdsdk>

## ■ Software

Software kan worden gedownload van onze website.

[https://www.sharp-nec-displays.com/dl/en/dp\\_soft/lineup.html](https://www.sharp-nec-displays.com/dl/en/dp_soft/lineup.html)

### Display Wall Calibrator-software



Deze software biedt geavanceerde videowandconfiguratie en nauwkeurige kleurafstemming door de monitors te kalibreren met behulp van een externe kleursensor. Dit is handig bij het instellen van installaties met meerdere monitors - zoals een videowand - om de best mogelijke helderheid en kleurafstemming tussen schermen te bereiken en om instellingen te configureren die van toepassing zijn op de videowand. De software, beschikbaar voor Microsoft

Windows en macOS, is beschikbaar voor aanschaf en kan het gebruik van een ondersteunde externe kleursensor vereisen. Neem contact op met een geautoriseerde dealer of ga naar onze website in uw regio voor aankoopinformatie en beschikbaarheid.

### NaViSet Administrator-software



Deze gratis software is een geavanceerd en krachtig netwerkgebaseerd besturings-, monitoring- en activabeheersysteem voor monitors en -projectors. De software is beschikbaar voor Microsoft Windows en macOS.

De nieuwste versie van de NaViSet Administrator-software is beschikbaar op onze website.

### Information Display Downloader

Met deze software downloadt u de nieuwste toepassingen en firmware om de monitor up-to-date te houden. Deze software is beschikbaar voor Microsoft Windows. De Information Display Downloader kan worden gedownload van de volgende SHARP-website.

<https://business.sharpusa.com/product-downloads>

<https://www.sharp.eu/download-centre>

# Bijlage B Overzicht menu Common Settings (Algemene instellingen)

Standaardwaarden kunnen op verzoek worden verstrekt.

## Picture (Beeld)

Picture (Beeld)	
Picture mode (Beeldmodus)	Dit biedt vooraf geconfigureerde beeldinstellingen die geschikt zijn voor verschillende omgevingen waarin dit apparaat kan worden gebruikt, of instellingen worden aangepast op de voorkeuren van de kijker.
Native (Systeemeigen)	Standaardinstelling.
Retail (Verkoop)	Heldere, levendige kleuren; ideaal voor reclame en branding.
Conferencing (Vergaderen)	Lagere kleurtemperatuur en geoptimaliseerd beeld voor de natuurlijke menselijke huidskleur.
Highbright (Zeer helder)	Maximale helderheid van de achtergrondverlichting met hogere kleurtemperatuur voor helderdere omgevingen.
Transportation (Transport)	Maximale helderheid van de achtergrondverlichting met hoog contrast zodat tekst onder alle omstandigheden kan worden gelezen.
Custom (Aangepast)	Aanpasbare instellingen.
Backlight (Achtergrondverlichting)	Hiermee past u de algehele helderheid van het beeld en de achtergrond aan. Druk op [+] of [-] om aan te passen.  TIP: Wanneer [On] (Aan) is geselecteerd in [Ambient Light Sensing] (Omgevingslichtdetectie) onder [Advanced] (Geavanceerd), kan deze functie niet worden gewijzigd.
Backlight Dimming (Achtergrondverlichting dimmen)*1, *3	Hiermee wordt de achtergrondverlichting van het LCD-scherm dynamisch aangepast, afhankelijk van het invoersignaal dat wordt weergegeven.
Video Black Level (Videozwartniveau)*1	Hiermee past u de zwartluminantie aan.
Gamma*2	Selecteer een monitorgammacorrectie voor de beste beeldkwaliteit. De keuze is afhankelijk van het gewenste gebruik.
Native (Systeemeigen)	Gammacorrectie wordt aangestuurd met het LCD-paneel.
2.2	Typisch monitorgamma voor gebruik met een computer.
2.4	Typische gamma-instellingen voor gebruik met video's, zoals dvd's en Blu-rays.
S Gamma	Speciaal gamma voor bepaalde soorten films. Versterkt de lichte delen en vermindert de donkere delen van het beeld (S-curve).  OPMERKING: Gebruik dit niet voor diagnostische doeleinden.
Dicom Sim.	DICOM GSDF-curve gesimuleerd voor LCD-type.
Programmable (Programmeerbaar)	Met behulp van optionele software kunt u een programmeerbare gammacurve laden.
Color (Kleur)	
Color (Kleur)*1, *3	Hiermee past u de kleurverzadiging van het scherm aan. Druk op de knop + of – om aan te passen.
Color Temperature (Kleurtemperatuur)	Hiermee past u de kleurtemperatuur van het volledige scherm aan. Een lage kleurtemperatuur leidt tot een roodachtig scherm.  Een hoge kleurtemperatuur maakt het scherm blauwachtig. Als een temperatuur verder moet worden aangepast, kunnen de afzonderlijke niveaus voor R/G/B van het witte punt worden aangepast. Om de R/G/B-niveaus aan te passen, stelt u [Custom] (Aangepast) in onder [Color Temperature] (Kleurtemperatuur).  MaxValue komt overeen met het systeemeigen witpunt van het paneel en in de schermweergave wordt [Native] (Systeemeigen) weergegeven.  TIP: <ul style="list-style-type: none"> <li>• Wanneer [Programmable] (Programmeerbaar) is geselecteerd in [Gamma], moet deze functie vast worden gezet op [Native] (Systeemeigen).</li> <li>• Deze functie werkt mogelijk niet, afhankelijk van de toepassing of de inhoud van de MediaPlayer (Mediaspeler).</li> </ul>
Color Control (Kleurcontrole)*1, *3	Hiermee past u de tint van de kleuren rood, geel, groen, cyaan, blauw en magenta afzonderlijk aan. U kunt rood bijvoorbeeld wijzigen in geel of magenta.
Contrast	Hiermee past u de helderheid van het beeld aan in verhouding tot het invoersignaal. Druk op de knop + of – om aan te passen.

Picture (Beeld)	
Advanced (Geavanceerd)	
HDR Mode (HDR-modus)*3, *4 Alleen HDMI-invoer	Hiermee is het mogelijk om een gewenste gammacorrectie te selecteren wanneer de monitor een HDR-signaal detecteert. TIP: Deze functie werkt mogelijk niet, afhankelijk van de toepassing of de inhoud van de MediaPlayer (Mediaspeler).
Sharpness (Scherpte)*1, *3	Hiermee past u de scherppte van het beeld aan. Druk op de knop + of – om aan te passen.
Adaptive Contrast (Adaptief contrast)*1, *3	Hiermee stelt u het aanpassingsniveau voor dynamisch contrast in. Als [High] (Hoog) is ingesteld, wordt het beeld duidelijk weergegeven, maar wordt de helderheid onstabiel vanwege de grote verschillen in contrastvariatie.
Aspect*1, *3	Hiermee stelt u de beeldverhouding voor het schermbeeld in of past u het zoomniveau en de positie handmatig aan. TIP: [Zoom] is niet beschikbaar voor een beeld met een invoerresolutie van 4K.
Normal (Normaal)	Toont de beeldverhouding zoals deze door de bron wordt verzonden.
Full (Volledig)	Vult het hele scherm.
Wide (Breed)	Vergroot een 16:9 letterboxsignaal om het volledige scherm te vullen.
1:1	Toont het beeld in een formaat van 1 bij 1 pixels. (Als de invoerresolutie hoger is dan de aanbevolen resolutie, wordt het beeld verkleind zodat het op het scherm past).
Zoom	Vergroot/verkleint het beeld. TIP: De gebieden van het uitvergroete beeld die buiten het actieve schermgebied liggen, worden niet weergegeven. Het verkleinde beeld kan enige beeldverslechtering vertonen.
Zoom	Behoudt de beeldverhouding tijdens het zoomen.
Ambient Light Sensing (Omgevingslichtdetectie)	<p>De achtergrondverlichting van het LCD-paneel kan worden ingesteld op meer of minder licht, afhankelijk van de hoeveelheid omgevingslicht in de kamer. Als de kamer licht is, wordt de monitor overeenkomstig licht.</p> <p>Als de kamer donker is, wordt de monitor overeenkomstig gedimd. Het doel van deze functie is om de kijkervaring comfortabeler te maken onder verschillende lichtomstandigheden.</p> <p>De omgevingsparameter instellen:</p> <p>Ga naar [Ambient Light Sensing] (Omgevingslichtdetectie) in de schermweergave, selecteer [On] (Aan) en stel [Illuminance] (Verlichting) en [Backlight] (Achtergrondverlichting) in.</p> <p>In Bright (Bij licht): Instelling voor gebruik in een lichte kamer.</p> <p>Illuminance (Verlichting) - Het verlichtingsniveau in een lichte kamer.</p> <p>Backlight (Achtergrondverlichting) - Het maximale niveau van achtergrondverlichting in een lichte kamer.</p> <p>In Dark (Bij donker): Instelling voor gebruik in een kamer met weinig licht.</p> <p>Illuminance (Verlichting) - Het verlichtingsniveau in een kamer met weinig licht.</p> <p>Backlight (Achtergrondverlichting) - Het minimale niveau van achtergrondverlichting in een kamer met weinig licht.</p> <p>Human Sensing (Persoonsdetectie): Toont het momenteel ingestelde niveau van [Illuminance] (Verlichting) en [Backlight] (Achtergrondverlichting).</p> <p>Wanneer de [Ambient Light Sensing] (Omgevingslichtdetectie) is ingeschakeld, verandert het achtergrondverlichtingsniveau van het scherm automatisch afhankelijk van de lichtomstandigheden in de kamer (zie onderstaande afbeelding).</p> <p>L - Illuminance (Verlichting) van de monitor ingesteld op een niveau voor gebruik bij weinig omgevingslicht. H - Illuminance (Verlichting) van de monitor ingesteld op een niveau voor gebruik bij veel omgevingslicht.</p> <p>TIP: • Indien ingesteld op [On] (Aan), kan [Backlight] (Achtergrondverlichting) niet worden gewijzigd. • Bedek de optionele sensoreenheid niet wanneer [Ambient Light Sensing] (Omgevingslichtdetectie) is ingeschakeld. [Ambient Light Sensing] (Omgevingslichtdetectie) is ingeschakeld bij de instelling [On] (Aan).</p>
Reset (Opnieuw instellen)	Hiermee zet u alle beeldmenu-instellingen terug naar de fabrieksinstellingen, behalve [Picture mode] (Beeldmodus).

\*1: Deze functie is niet beschikbaar als [HOME] (Start) is ingesteld op de invoer.

\*2: Deze functie is niet beschikbaar als [Picture Mode] (Beeldmodus) is ingesteld op een andere modus dan [Custom] (Aangepast).

\*3: Deze functie is niet beschikbaar als [Color Temperature] (Kleurtemperatuur) is ingesteld op [Thru] (Door).

\*4: Deze functie is niet beschikbaar als de huidige invoer [USB-C] is.

## Audio

Audio	
Audio Mode (Audiomodus)	Dit biedt vooraf geconfigureerde audio-instellingen die geschikt zijn voor verschillende omgevingen waarin dit apparaat kan worden gebruikt, of instellingen worden aangepast op de voorkeuren van de kijker.
Native (Systeemeigen)	Standaardinstelling.
Retail (Verkoop)	Surround sound voor heldere audio in winkels.
Conferencing (Vergaderen)	Geoptimaliseerde instellingen voor heldere audio in vergaderruimtes.
Highbright (Zeer helder)	Laagste volumeniveau zodat u kunt focussen op de visuele boodschap (audio is gedempt).
Transportation (Transport)	Laagste volumeniveau om verstoring in openbare ruimtes te voorkomen (audio is gedempt).
Custom (Aangepast)	Aanpasbare instellingen.
Volume	Hiermee verhoogt of verlaagt u het geluidsniveau.
Balance (Balans)	Onafhankelijke audiokanalen voor verdeling van het audiosignaal. Druk op de knop – of + om de geluidsverdeling tussen de linker- en rechterluidspreker aan te passen.
Treble (Hoge tonen)	Hiermee accentueert of vermindert u het hoge frequentiebereik van audiosignalen. Druk op de knop + om [Treble] (Hoge tonen) te versterken. Druk op de knop – om [Treble] (Hoge tonen) te verminderen.
Bass (Lage tonen)	Hiermee accentueert of vermindert u het lage frequentiebereik van audiosignalen. Druk op de knop + om [Bass] (Lage tonen) te versterken. Druk op de knop – om [Bass] (Lage tonen) te verminderen.
Reset (Opnieuw instellen)	Hiermee zet u alle audiomenu-instellingen terug naar de fabrieksinstellingen, behalve [Audio Mode] (Audiomodus).

# Bijlage c Overzicht menu Administrator Settings (Beheerdersinstellingen)

## Input & Output (Invoer en uitvoer)

Input & Output (Invoer en uitvoer)	
Input Change (Invoerbijwijziging)	
Startup App (Apps bij opstarten)	Hiermee stelt u in welke toepassing automatisch moet worden gestart.
Auto Input Change (Automatische invoerbijwijziging)	Indien ingeschakeld, kan deze optie invoer detecteren en wijzigen wanneer een signaal wordt toegevoegd of verloren gaat. Dit maakt het mogelijk om de invoerprioriteit aan te passen. TIP: Deze optie is niet beschikbaar als deze schermmenuopties zijn ingeschakeld: <ul style="list-style-type: none"> <li>[Human Sensing] (Persoonsdetectie) wordt ingeschakeld in het menu [Setup] (Instelling).</li> </ul>
None (Geen)	De monitor zoekt niet naar videoscandalen op de overige invoeraansluitingen. Als het videosaal verloren gaat op de huidige invoer of als de monitor handmatig wordt overgeschakeld naar een invoer zonder videosaal, wordt het scherm zwart en knippert de led groen. Als [Power Save] (Energiebesparing) is ingeschakeld, gaat de monitor over op de energiebesparingsmodus nadat de tijdsperiode is verstreken die is ingesteld voor [Power Save] (Energiebesparing).
First Detect (Eerste detecteren)	De monitor zoekt niet naar videoscandalen op de overige invoeraansluitingen als er een videosaal op de huidige invoer is. Als er op de huidige invoeraansluiting geen videosaal aanwezig is, zoekt de monitor naar een videosaal op de andere aansluitingen voor video-invoer. Als er een videosaal wordt gevonden, schakelt de monitor automatisch over van de huidige invoer naar de invoer met de actieve videobron.
Last Detect (Laatste detecteren)	De monitor zoekt actief naar videoscandalen op de overige invoeraansluitingen, ook als het huidige videosaal aanwezig is. Wanneer een nieuwe videosaalbron wordt toegevoegd op een andere invoeraansluiting, schakelt de monitor automatisch over naar de nieuw gevonden videobron. Als het videosaal op de huidige invoeraansluiting verloren gaat, zoekt de monitor naar een videosaal op de andere aansluitingen voor video-invoer. Als er een videosaal wordt gevonden, schakelt de monitor automatisch over van de huidige invoer naar de invoer met de actieve videobron.
Custom Detect (Aangepaste detectie)	De monitor zoekt alleen naar videoscandalen op de invoeraansluitingen die zijn geselecteerd voor de prioriteitsnummers. Als het signaal verloren gaat, zoekt de monitor naar signalen in de prioriteitsvolgorde en wordt er automatisch overgeschakeld naar de invoer met de hoogste prioriteit waarop een actief videosaal wordt gevonden. De monitor zoekt actief naar deze invoeraansluitingen. Als de huidige signaalinvoer niet prioriteit 1 heeft en er een nieuw signaal wordt toegevoegd op de invoer die is toegewezen aan prioriteit 1, schakelt de monitor automatisch over naar de invoer met de hogere prioriteit.
Custom: Priority 1 (Aangepast: prioriteit 1) Custom: Priority 2 (Aangepast: prioriteit 2) Custom: Priority 3 (Aangepast: prioriteit 3)	
Input Name Setting (Instelling invoernaam)	Hiermee kunt u een aangepaste naam instellen voor de invoermodus voor elke ingang. Vink [Input Alias Switch] (Invoeralias wijzigen) aan en selecteer de invoer om de naam te wijzigen.
Input Select Setting (Instelling invoerselectie)	Hiermee stelt u de beschikbare invoeraansluitingen in het menu Input Change (Invoerbijwijziging) in. On (Aan): De invoer is beschikbaar in de invoerlijst. Off (Uit): De invoer is niet beschikbaar in de invoerlijst. Auto (Automatisch): De invoernaam wordt alleen getoond als de kabel is aangesloten.



<b>Input &amp; Output (Invoer en uitvoer)</b>	
<b>Signal Setting (Signaalinstelling)</b>	
HDMI Mode (HDMI-modus)	Hiermee selecteert u het type HDMI-modus (de versie) [Mode1] (Modus1) of [Mode2] (Modus2). Mode1 (Modus1): De maximale resolutie is 3840 x 2160 (30 Hz). Mode2 (Modus2): De maximale resolutie is 3840 x 2160 (60 Hz), HDCP 2.2 of HDR.
USB-C Setting (USB-C-instelling)	Auto (Automatisch): Aanbevolen instelling. Wordt meestal gebruikt met de meeste in de handel verkrijgbare USB Type-C-kabels. USB2.0: Hiermee stelt u de compatibiliteit in op USB 2.0 om de detectie en communicatie te verbeteren. TIP: Als de werking instabiel is, probeer dan een USB Type-C-kabel van een andere fabrikant in plaats van de USB 2.0-instelling te gebruiken.
Video Range (Videobereik)	U kunt het gradatiebereik zo aanpassen dat het wordt getoond op basis van het videosignaal om de whiteout en blackout van het beeld te verbeteren. TIP: Deze functie is alleen beschikbaar als [HDMI] of [USB-C] het geselecteerde invoersignaal is. Auto (Automatisch): Hiermee worden invoersignalen automatisch ingesteld door de aangesloten apparatuur aan te passen. Expanded Signal (Uitgebreid signaal): Voor instellingen van audiovisuele apparatuur. Hiermee worden de invoersignalen uitgebreid van 16-235 grijsniveaus naar 0-255 grijsniveaus. Raw Signal (Onbewerkt signaal): Voor computerinstellingen. Hiermee worden alle invoersignalen met grijsniveaus van 0-255 weergegeven.
<b>Sound Setting (Geluidsinstelling)</b>	
Line Out (Lijn uit)	Hiermee stelt u het volume in van de geluidsuitvoer vanaf de audio-uitgang. Het volume van de digitale audio-uitgang (optisch) staat vast, ongeacht de instelling.
Fix (Vast)	Hiermee staat het volume vanaf de audio-uitgang vast. U past het volume aan met behulp van een extern apparaat.
Variable (Variabel)	U kunt het volume van de luidsprekers van deze monitor en de audio-uitgang tegelijkertijd aanpassen met behulp van 'Volume'.
Internal Speaker (Interne luidspreker)	Hiermee schakelt u de geluidsuitvoer van de interne luidsprekers in of uit.
Audio Delay (Audiovertraging)	Selecteer deze optie als u vertraging opmerkt tussen het videobeeld en de audiosignaaluitvoer. Wanneer deze optie is ingeschakeld, kan het audiosignaal met 0 tot 100 milliseconden worden vertraagd. Hierdoor kunnen vertragingen in de video, bijvoorbeeld als gevolg van videoverwerking zoals DEINTERLACE (Interlace ongedaan maken), worden gecompenseerd door een gelijke vertraging in het audiosignaal zodat synchronisatiefouten worden opgelost.
Audio Delay (Audiovertraging)	
Delay Time (Vertragingstijd)	
<b>CEC</b>	
CEC	Dit maakt gezamenlijke bediening mogelijk wanneer CEC-apparaten via HDMI op de monitor zijn aangesloten.
Auto Turn Off (Automatisch uitschakelen)	Het HDMI-CEC-compatibele apparaat gaat op hetzelfde moment in de stand-bymodus als de monitor wanneer de knop STANDBY op de afstandsbediening wordt ingedrukt, of wanneer de knop  op de monitor wordt ingedrukt. TIP: Het aangesloten HDMI-CEC-compatibele apparaat gaat mogelijk niet in de stand-bymodus als het bezig is met opnemen.
Audio Receiver (Audio-ontvanger)	Als [Enable] (Inschakelen) is geselecteerd, wordt de interne luidspreker gedempt en wordt het geluid uitgezonden door aangesloten audio-apparatuur met ARC-functie. Als [Disable] (Uitschakelen) is geselecteerd, wordt aangesloten audio-apparatuur met ARC-functie gedempt en wordt het geluid uitgezonden door de interne luidspreker. TIP: Het kan even duren voordat het geluid wordt uitgezonden als u de instellingen voor [Audio Receiver] (Audio-ontvanger) wijzigt. Dit is geen defect in de monitor.
Reset (Opnieuw instellen)	Hiermee zet u alle invoerinstellingen terug naar de fabrieksinstellingen, behalve [Custom: Priority] (Aangepast: prioriteit) en [Input Name Setting] (Instelling invoernaam).

## Schedule (Schema)

Schedule (Schema)	
Power On Schedule (Inschakelschema)	Hiermee wordt de monitor ingeschakeld op het opgegeven tijdstip. Zie <a href="#">pagina 35</a> .
Add Power On Schedule (Inschakelschema toevoegen)	Instellingen voor het configureren van het inschakelschema voor de monitor.
Power Off Schedule (Uitschakelschema)	Hiermee wordt de monitor uitgeschakeld op het opgegeven tijdstip.
Add Power Off Schedule (Uitschakelschema toevoegen)	Instellingen voor het configureren van het uitschakelschema voor de monitor.
Reboot Schedule (Herstartschema)	Hiermee wordt het Android-systeem opnieuw opgestart op het opgegeven tijdstip.
Add Reboot Schedule (Herstartschema toevoegen)	Instellingen voor het configureren van wanneer het Android-systeem opnieuw moet worden opgestart.
Schedule List (Schemalist)	Toont een lijst met schema's die voor de monitor zijn geconfigureerd. Schema's kunnen worden ingeschakeld, uitgeschakeld, bewerkt of verwijderd uit de lijst.
Reset (Opnieuw instellen)	Hiermee zet u alle schemamenu-instellingen terug naar de fabrieksinstellingen.

- TIP:
- De [Date & Time] (Datum en tijd) moeten worden ingesteld voordat schema's worden toegevoegd.
  - Elk schema moet worden ingesteld met een interval van 5 minuten of meer.
  - Er kunnen maximaal 15 verschillende schema's worden gemaakt.

## Network (Netwerk)

Network (Netwerk)	
Ethernet	
Ethernet	Hiermee stelt u in of er een LAN-aansluiting moet worden gebruikt. Het IP-adres en de netwerkinstellingen worden automatisch of handmatig geconfigureerd.
Obtain IP Address Automatically (IP-adres automatisch verkrijgen)	Hiermee stelt u in of het IP-adres automatisch van de DHCP-server moet worden verkregen. Neem bij het handmatig instellen van het IP-adres en andere netwerkinstellingen contact op met de netwerkbeheerder voor de vereiste informatie.
IP Address (IP adres)	Voer het IP-adres in dat de monitor moet gebruiken op het aangesloten netwerk als u [Obtain IP Address Automatically] (IP-adres automatisch verkrijgen) niet gebruikt.
Default Gateway (Standaardgateway)	Voer de gateway voor het netwerk in als u [Obtain IP Address Automatically] (IP-adres automatisch verkrijgen) niet gebruikt.
Netmask (Netmasker)	Voer de subnetmaskergegevens voor het netwerk in als u [Obtain IP Address Automatically] (IP-adres automatisch verkrijgen) niet gebruikt.
DNS 1	Voer de primaire DNS-serverinstellingen voor het netwerk in als u [Obtain IP Address Automatically] (IP-adres automatisch verkrijgen) niet gebruikt.
DNS 2	Voer de secundaire DNS-serverinstellingen voor het netwerk in als u [Obtain IP Address Automatically] (IP-adres automatisch verkrijgen) niet gebruikt.
MAC Address (MAC-adres)	Hiermee geeft u het [MAC Address] (MAC-adres) van de monitor weer.
Proxy	Hiermee stelt u de proxyserverinstellingen in van het netwerk dat op de monitor is aangesloten. None (Geen): De proxy niet instellen. Manual (Handmatig): De hostnaam, het poortnummer en het adres instellen. Proxy Auto-Config (Automatische proxyconfiguratie): De URL instellen waarop het proxy-PAC-bestand staat.
Ping (Pingen)	
IP Address (IP adres)	Hiermee stelt u een [IP Address] (IP-adres) in voor het verzenden van een [Ping] (Ping-opdracht).
Execute (Uitvoeren)	Hiermee controleert u of een respons naar de monitor kan worden verzonden vanaf het [IP Address] (IP-adres) door een [Ping] (Ping-opdracht) te verzenden.
Network Settings (Netwerkinstellingen)	
HTTP Server (HTTP-server)	Hiermee stelt u in of HTTP-serverfuncties moeten worden gebruikt.
AMX	Voor het in- of uitschakelen van AMX-apparaatdetectie bij verbinding met een netwerk dat wordt ondersteund door het NetLinx-besturingssysteem van AMX.

<b>Network (Netwerk)</b>	
Monitor Control (Monitorbediening)	
Monitor Control via Network (Monitorbediening via netwerk)	Hiermee stelt u in of deze monitor via het netwerk moet worden bediend.
User Name (Gebruikersnaam)	Hiermee stelt u een accountnaam in voor verbinding met deze monitor.
Password (Wachtwoord)	Hiermee stelt u een wachtwoord in voor verbinding met deze monitor. Het standaardwachtwoord is leeg; er staan geen tekens in het tekstvak. Druk op [OK] om verder te gaan en een nieuw wachtwoord aan te maken.
Port (Poort)	Hiermee stelt u het te gebruiken poortnummer in.
Auto Logout Time(minutes) (Automatische uitlogtijd (minuten))	Hiermee stelt u de tijd in minuten in voor automatisch uitloggen wanneer er geen communicatie is.
Use Secure Protocol for Authentication (Beveiligd protocol gebruiken voor authenticatie)	Schakel dit in om een beveiligd protocol te gebruiken voor authenticatie bij verbinding met deze monitor. Indien ingeschakeld, wordt hiermee het openbare-sleutelbestand ingesteld.
Public Key File (Openbare-sleutelbestand)	Deze monitor ondersteunt de volgende openbare sleutels. RSA (2048 bit of meer), DSA, ECDSA-256, ECDSA-384, ECDSA-521, ED25519. Upload (Uploaden): Het openbare-sleutelbestand naar deze monitor uploaden. Download (Downloaden): Het openbare-sleutelbestand exporteren dat naar deze monitor is geüpload. Delete (Verwijderen): Het openbare-sleutelbestand verwijderen dat naar deze monitor is geüpload.
Reset (Opnieuw instellen)	De telnet-serverinstellingen initialiseren.
IP Address Filter (IP-adresfilter)	Hiermee stelt u het IP-adres in waarvoor verbinding met deze monitor is verhinderd.
Reset (Opnieuw instellen)	Hiermee zet u alle netwerkmenu-instellingen terug naar de fabrieksinstellingen, behalve [Ping] (Pingen) en de volgende items onder [Monitor Control] (Monitorbediening): [User Name] (Gebruikersnaam), [Password] (Wachtwoord), [Port] (Poort), [Auto Logout Time(minutes)] (Automatische uitlogtijd (minuten)), [Use Secure Protocol for Authentication] (Beveiligd protocol gebruiken voor authenticatie).

## Protect (Beveiligen)

Protect (Beveiligen)	
Power Save Settings (Energiebesparingsinstellingen)	
Power Save (Energiebesparing)	<p>Hiermee schakelt u de mogelijkheid van de monitor om naar de energiebesparingsmodus te gaan in of uit. Indien ingeschakeld, gaat de monitor naar de energiebesparingsmodus nadat er een bepaalde tijd is verstreken zonder dat er een invoersignaal is gedetecteerd of als het signaal verloren is gegaan. U stelt de energiebesparingsvoorwaarde in onder [Mode] (Modus).</p> <p>Wanneer de monitor in de energiebesparingsmodus staat, verandert de led-voedingsindicator van kleur. Raadpleeg de tabel met stroomindicatoren (zie <a href="#">pagina 19</a>).</p> <p>De monitor gaat in de volgende omstandigheden naar de staat die is geselecteerd onder [Mode] (Modus): De monitor wordt uitgeschakeld door op de hoofdschakelaar of de aan/uit-knop op de afstandsbediening te drukken, via het [Power Off Schedule] (Uitschakelschema) in [Schedule] (Schema) of door middel van externe bediening.</p> <ul style="list-style-type: none"> <li>• De monitor wordt uitgeschakeld door op de hoofdschakelaar te drukken.</li> <li>• De monitor wordt uitgeschakeld door op de aan/uit-knop op de afstandsbediening te drukken.</li> <li>• De monitor wordt uitgeschakeld via het [Power Off Schedule] (Uitschakelschema) in [Schedule] (Schema).</li> <li>• De monitor wordt uitgeschakeld door middel van externe bediening.</li> </ul> <p>Raadpleeg de specificaties van de monitor (zie <a href="#">pagina 51</a>) voor informatie over energieverbruik. Indien uitgeschakeld, gaat de monitor niet naar de energiebesparingsmodus.</p> <p>TIP: <ul style="list-style-type: none"> <li>• Wanneer de monitor op een computer is aangesloten, stopt de beeldschermadapter van de computer mogelijk niet met het verzenden van digitale gegevens, ook al is er geen beeld te zien op het scherm. Als dit gebeurt, schakelt de monitor niet over op de stand-bymodus.</li> <li>• De functie [Power Save] (Energiebesparing) wordt uitgeschakeld wanneer [Human Sensing] (Persoonsdetectie)*1 is ingeschakeld in het menu [Setup] (Instelling).</li> </ul> </p> <p>*1: Deze functie is alleen beschikbaar als de optionele sensoreenheid is aangesloten.</p>
Time Settings (Tijdsinstellingen)	Hiermee stelt u hoelang de monitor moet wachten op een invoersignaal voordat er wordt overgeschakeld naar de energiebesparingsmodus.
Mode (Modus)	<p>Wanneer [Low Power] (Laag energieverbruik) is geselecteerd, kan de monitor geen invoersignaal van het aangesloten apparaat detecteren en wordt deze niet automatisch ingeschakeld. Om de monitor in te schakelen, drukt u op de hoofdschakelaar op de monitor of op de aan/uit-knop op de afstandsbediening, of koppelt u de signaalkabel van het apparaat los en sluit u deze opnieuw aan.</p> <p>Wanneer [Normal] (Normaal) is geselecteerd, wordt de monitor ingeschakeld als een invoersignaal van een aangesloten apparaat wordt gedetecteerd. Stel de modus in op [Normal] (Normaal) wanneer u een externe bedieningsfunctie gebruikt (zie <a href="#">pagina 42</a>).</p>
USB Power (USB-voeding)	<p>Hiermee regelt u de stroomtoevoer naar de USB Type-C-poort wanneer de monitor in de stand-bymodus staat.</p> <p>On (Aan): Er wordt altijd stroom geleverd, ook als de monitor in de stand-bymodus staat.</p> <p>Auto (Automatisch): De poort wordt alleen voorzien van stroom wanneer u een apparaat op de poort aansluit.</p> <p>Off (Uit): Er wordt geen stroom aan de poort geleverd.</p> <p>TIP: Het stroomverbruik van een apparaat dat op deze poort is aangesloten, is afhankelijk van het USB-apparaat.</p>
Power Save Message (Energiebesparingsbericht)	Hiermee wordt een bericht getoond wanneer de monitor naar de energiebesparingsmodus gaat.
Quick Start (Snel starten)	Wanneer [On] (Aan) is geselecteerd, keert de monitor snel terug naar de ingeschakelde status en wordt er een beeld weergegeven wanneer een signaal wordt gedetecteerd of wanneer de monitor terugkeert uit de stand-bymodus. Als u deze optie inschakelt, neemt het energieverbruik in de stand-bymodus toe.
Off if No Operation (Uitschakelen als er geen bediening is) Home Screen (Startscherm)	<p>Hiermee bepaalt u of de monitor moet worden uitgeschakeld als er geen bediening plaatsvindt via de afstandsbediening, RS-232C-opdrachten of LAN-opdrachten.</p> <p>Wanneer u de tijdopties instelt in het [Home Screen] (Startscherm), wordt de monitor op het opgegeven tijdstip uitgeschakeld.</p>
Security Settings (Veiligheidsinstellingen)	Er moet een wachtwoord worden ingevoerd om de monitor te kunnen gebruiken.
Password (Wachtwoord)	Voer het huidige wachtwoord in om de instellingen in dit menu te wijzigen.
Lock Admin Setting (Beheerdersinstelling vergrendelen)	Hiermee stelt u in of er een wachtwoord nodig is bij het gebruik van Administrator Settings (Beheerdersinstellingen) en Updater.
Start-Up Lock (Opstartvergrendeling)	Het wachtwoord is vereist bij het inschakelen van de monitor.
Control Lock (Bedieningsvergrendeling)	Het wachtwoord is vereist wanneer u op een knop op het knoppenpaneel van het scherm of op de afstandsbediening drukt.

<b>Protect (Beveiligen)</b>	
Lock Settings (Vergrendelingsinstellingen)	Hiermee voorkomt u dat de monitor wordt bediend via de draadloze afstandsbediening, de knoppen op de monitor, of beide. Wanneer [Activate] (Activeren) is geselecteerd, worden alle instellingen geactiveerd. TIP: <ul style="list-style-type: none"> <li>• [IR] is een functie die alleen bedoeld is voor de knoppen van de draadloze afstandsbediening. Met deze functie wordt de toegang tot de knoppen op de monitor niet geblokkeerd.</li> <li>• Om terug te keren naar normaal gebruik, houdt u de knop DISPLAY (Weergave) op de afstandsbediening minimaal 5 seconden ingedrukt.</li> </ul>
Select (Selecteren)	Hiermee selecteert u het apparaat: [IR], [Key] (Toets) of [Key & IR] (Toets en IR).
Mode (Modus)	Hiermee selecteert u de modus: [Unlock] (Ontgrendelen), [All Lock] (Alles vergrendelen) of [Custom Lock] (Aangepaste vergrendeling).
Unlock (Ontgrendelen)	Alle knoppen zijn beschikbaar voor normaal gebruik.
All Lock (Alles vergrendelen)	Hiermee vergrendelt u alle knoppen.
Custom Lock (Aangepaste vergrendeling)	Hiermee worden alle knoppen vergrendeld, behalve de knoppen die afzonderlijk kunnen worden ontgrendeld voor aangepaste instellingen. Zie <a href="#">pagina 38</a> en <a href="#">pagina 39</a> .
<b>Advanced (Geavanceerd)</b>	
User Apps Installation (Installatie van gebruikersapps)	Hiermee stelt u in of het is toegestaan om APK-toepassingsbestanden te installeren. OPMERKING: <ul style="list-style-type: none"> <li>• Er is geen garantie dat dit soort toepassingen van derden werken en ze komen niet in aanmerking voor ondersteuning en garantie.</li> <li>• Controleer vóór installatie altijd de authenticiteit en veiligheid van een toepassing. Sommige toepassingen kunnen gevolgen hebben voor de werking van andere toepassingen en van deze monitor. Ze kunnen mogelijk leiden tot virusinfecties of gegevenscorruptie, vervalsing of diefstal.</li> </ul>
Application Lock (Toepassingsvergrendeling)	Hiermee stelt u in of het gebruik van de volgende toepassingen moet worden vergrendeld. Hiermee schakelt u de beschikbaarheid van bepaalde vooraf geïnstalleerde toepassingen van de monitor in of uit. Indien ingeschakeld, zijn alle volgende toepassingen vergrendeld en kunnen ze niet worden gebruikt: <ul style="list-style-type: none"> <li>• Updater</li> <li>• Web Browser (Internetbrowser)</li> </ul>
Enable USB Drive (USB-station inschakelen)	Hiermee stelt u in of het gebruik van een USB-flashstation is toegestaan.
Delay Time (Vertragingstijd)	Hiermee vertraagt u het inschakelen van de monitor met een ingestelde tijd wanneer de aan/uit-knop wordt ingedrukt. U kunt een vertragingstijd instellen van tussen de 0 en 50 seconden.
Reset (Opnieuw instellen)	Hiermee zet u alle beveiligingsmenu-instellingen terug naar de fabrieksinstellingen, behalve [Delay Time] (Vertragingstijd) en [Security Settings] (Beveiligingsinstellingen).

## Setup (Instelling)

<b>Setup (Instelling)</b>	
App Icon Layout (Indeling van app-pictogrammen)	Hiermee stelt u de indeling van toepassingspictogrammen op het startscherm in.
PIP (Afbeelding-in-afbeelding)	TIP: Deze functie wordt geactiveerd wanneer de hoofdschakelaar wordt uitgeschakeld.
PIP Enable (Afbeelding-in-afbeelding inschakelen)	Hiermee wordt een tweede scherm weergegeven binnen een hoofdscherm. TIP: <ul style="list-style-type: none"> <li>• PIP (Afbeelding-in-afbeelding) is alleen beschikbaar voor gebruik in de Android-bron voor het hoofdscherm.</li> <li>• Deze functie is alleen beschikbaar als [Screen Rotation] (Schermrotatie) is ingesteld op [Landscape] (Liggend).</li> </ul>
PIP Source (Bron afbeelding-in-afbeelding)	Hiermee selecteert het invoersignaal van het tweede scherm: [HDMI1]/[HDMI2]/[HDMI3]/[USB-C].
PIP Position (Positie afbeelding-in-afbeelding)	Hiermee selecteert u de positie van het tweede scherm: [Top-Left] (Linksboven)/[Top-Right] (Rechtsboven)/[Bottom-Left] (Linksonder)/[Bottom-Right] (Rechtsonder).
PIP Size (Grootte afbeelding-in-afbeelding)	Hiermee selecteert u de grootte van het tweede scherm: [Small] (Klein)/[Medium] (Gemiddeld)/[Large] (Groot).
Tile Matrix (Tegelmatrix)	TIP: Deze functie is niet beschikbaar wanneer het startscherm wordt weergegeven.
Tile Matrix (Tegelmatrix)	Maakt het mogelijk één beeld te vergroten en weer te geven op meerdere schermen (tot 25) via een distributieversterker.
H Monitors	Aantal horizontaal gerangschikte monitors.
V Monitors	Aantal verticaal gerangschikte monitors.
Position (Positie)	Hiermee stelt u het gedeelte van het naast elkaar geplaatste beeld in dat op de huidige monitor moet worden weergegeven.
Tile Comp (Tegelcomp.)	Hiermee wordt het beeld aangepast om te compenseren voor de ruimte tussen de monitors.

<b>Setup (Instelling)</b>	
Human Sensing (Persoonsdetectie)* <sup>1</sup>	Hiermee worden de achtergrondverlichting en het volume automatisch aangepast, afhankelijk van of er een menselijke aanwezigheid voor de monitor wordt gedetecteerd.  TIP: Het detecteren van personen wordt automatisch uitgeschakeld als [Auto Input Change] (Automatische invoerwijziging) wordt ingesteld terwijl [Human Sensing] (Persoonsdetectie) actief is. [Power Save] (Energiebesparing) wordt uitgeschakeld wanneer [Auto Off] (Automatisch uitschakelen) of [Custom] (Aangepast) is geselecteerd in [Human Sensing] (Persoonsdetectie).
Human Sensing (Persoonsdetectie)	
Auto Off (Automatisch uitschakelen)	De achtergrondverlichting van de monitor wordt automatisch uitgeschakeld en het volume wordt gedempt als er geen menselijke aanwezigheid wordt gedetecteerd gedurende de periode die is ingesteld onder [Waiting Time] (Wachttijd).  Wanneer er weer iemand in de buurt van de monitor komt, keert de monitor automatisch terug naar de normale modus.
Disable (Uitschakelen)	Persoonsdetectie is uitgeschakeld.
Custom (Aangepast)	Het invoersignaal, de achtergrondverlichting en het volume van de monitor gaan automatisch over op de instellingen onder [Input Select] (Invoerselectie), [BackLight] (Achtergrondverlichting) en [Volume] wanneer er geen menselijke aanwezigheid wordt gedetecteerd gedurende de periode die is ingesteld onder [Waiting Time] (Wachttijd).  Wanneer er weer iemand in de buurt van de monitor komt, zet de monitor de achtergrondverlichting en het volume automatisch terug naar de normale niveaus en wordt het invoersignaal getoond dat is geselecteerd onder [Input Select] (Invoerselectie).
Clone setting (Instelling klonen)	Hiermee kan een deel van de instellingen van het schermmenu van en naar monitors worden geëxporteerd en geïmporteerd. De instellingen worden opgeslagen op een USB-opslagapparaat (met FAT16- of FAT32-indeling) dat is aangesloten op de USB-poort van de monitor.  USB Read (USB lezen): Hiermee importeert u de monitorinstellingen van een aangesloten USB-flashstation.  USB Write (USB schrijven): Hiermee exporteert u de monitorinstellingen naar een aangesloten USB-flashstation.  TIP: <ul style="list-style-type: none"> <li>• De instellingen worden voor alle ingangen geïmporteerd.</li> <li>• Deze functie is alleen beschikbaar op modellen met dezelfde naam.</li> </ul>
Picture (Beeld)	Selecteer afzonderlijk elk van de schermmenu-instellingen die u wilt importeren.
Audio	TIP: De selectie van de instellingen die moeten worden gekopieerd, wordt teruggezet naar de standaardwaarden als de hoofdstroom van de monitor wordt uitgeschakeld. De optie [HTTP] is voor het kopiëren van de webinterface-instellingen van de monitor. Tijdens dit proces worden alleen instellingen geëxporteerd en geïmporteerd die niet specifiek voor de monitor gelden.
Input & Output (Invoer en uitvoer)	
Schedule (Schema)	
Network (Netwerk)	
Protect (Beveiligen)	
Setup (Instelling)	
System (Systeem)	
HTTP	
Copy Start (Kopiëren starten)	
Advanced (Geavanceerd)	
Power Indicator (Stroomindicator)	Hiermee schakelt u de led in of uit waarmee wordt aangegeven of de monitor is ingeschakeld en in de actieve modus staat. De aan/uit-led van de monitor brandt niet als deze instelling op [unable] (niet mogelijk) staat.
Mute Setting (Onderdrukkingsinstelling)	Hiermee kunt u de audio- en video-uitvoer van de monitor onderdrukken.  TIP: De Mute Setting (Onderdrukkingsinstelling) wordt geactiveerd in de volgende gevallen: <ul style="list-style-type: none"> <li>• Het invoersignaal wordt gewijzigd.</li> <li>• De monitor wordt uit- of ingeschakeld met de hoofdschakelaar of met de knop  op de afstandsbediening of het hoofdapparaat.</li> <li>• Het apparaat keert terug uit de energiebesparingsmodus.</li> <li>• De [Mute Setting] (Onderdrukkingsinstelling), [Audio Mode] (Audiomodus) wordt gewijzigd of het volume wordt gewijzigd met de afstandsbediening of de toets op het hoofdapparaat.</li> <li>• Het videosignaal (resolutie/scanfrequentie) wordt gewijzigd.</li> <li>• [Video] en [Audio &amp; Video] werken mogelijk niet, afhankelijk van de toepassing of de inhoud van de MediaPlayer (Mediaspeler).</li> </ul>
Audio	Hiermee onderdrukt u de audio-uitvoer wanneer de knop MUTE (Onderdrukken) van de afstandsbediening wordt ingedrukt.
Video	Hiermee onderdrukt u de video-uitvoer wanneer de knop MUTE (Onderdrukken) van de afstandsbediening wordt ingedrukt.
Audio & Video	Hiermee onderdrukt u de audio- en video-uitvoer wanneer de knop MUTE (Onderdrukken) van de afstandsbediening wordt ingedrukt.

Setup (Instelling)	
Command Format (Oprachting)	Hiermee selecteert u de opdrachtindeling. Raadpleeg de handleiding op de volgende website voor meer informatie over elk van de opdrachten. <a href="https://www.sharp-nec-displays.com/global/index.html">https://www.sharp-nec-displays.com/global/index.html</a>
Control Terminal (Bedieningsaansluiting)	Hiermee selecteert u de bedieningsaansluiting in de stand-bymodus: [RS-232C] of [Lan].
Monitor ID	Hiermee stelt u het ID-nummer van de monitor in op een getal tussen 1 en 25. Dit nummer wordt ook gebruikt door de afstandsbediening in de ID-modus. TIP: Het wordt sterk aanbevolen om een ID in te stellen, zodat de monitor afzonderlijk kan worden geïdentificeerd en bediend.
Reset (Opnieuw instellen)	Hiermee zet u alle instellingsmenu-instellingen terug naar de fabrieksinstellingen, behalve [App Icon Layout] (Indeling van app-pictogrammen).

\*1: Deze functie is alleen beschikbaar als de optionele sensoreenheid is aangesloten.

## Application (Toepassing)

Application (Toepassing)	
	Hiermee beheert u de geïnstalleerde toepassingen.

## System (Systeem)

System (Systeem)	
Date & Time (Datum en tijd)	TIP: Wanneer er ongeveer twee weken zijn verstreken na het afkoppelen van het netsnoer van de monitor, wordt de tijd geïnitieerd en zal de klokfunctie stoppen. Als de klokfunctie is gestopt, moet u de [Date & Time] (Datum en tijd) opnieuw configureren.
Date & Time (Datum en tijd)	
Use 24-Hour Format (24-uursnotatie gebruiken)	Hiermee stelt u in of de tijd in 24-uursnotatie moet worden weergegeven.
Automatic Date & Time (Automatische datum en tijd)	Hiermee stelt u in of de datums en tijd automatisch via het netwerk moeten worden ingesteld.
Set date (Datum instellen)	Hiermee stelt u de datum in. Wordt weergegeven wanneer [Automatic Date & Time] (Automatische datum en tijd) is uitgeschakeld.
Set time (Tijd instellen)	Hiermee stelt u de tijd in. Wordt weergegeven wanneer [Automatic Date & Time] (Automatische datum en tijd) is uitgeschakeld.
Date format (Datumnotatie)	Hiermee stelt u de weer te geven indeling voor de datum in.
Time Zone (Tijdzone)	Hiermee stelt u de tijdzone in.
Language & Keyboard (Taal en toetsenbord)	
Language (Taal)	Hiermee stelt u de weergavetaal voor het scherm in.
Virtual Keyboard (Virtueel toetsenbord)	Hiermee selecteert u het toetsenbord dat op het scherm wordt weergegeven.
Physical Keyboard (Fysiek toetsenbord)	Hiermee geeft u informatie over het gebruikte fysieke toetsenbord weer. Hiermee stelt u in of er een toetsenbord op het scherm wordt weergegeven wanneer een fysiek toetsenbord is aangesloten.
OSD (Schermweergave)	
OSD Time (Tijd schermweergave)	Hiermee schakelt u de schermweergave uit na een periode van inactiviteit. De vooraf ingestelde keuzes zijn 10-240 seconden.
Information OSD (Informatie schermweergave)	Hiermee selecteert u of er automatisch informatie over de monitor moet worden weergegeven wanneer deze wordt ingeschakeld, de invoer verandert of het huidige invoersignaal verandert. De informatie omvat de huidige invoer, audiobron, beeldverhouding, resolutie en vernieuwingsfrequentie. De ID en het IP-adres van de monitor worden ook weergegeven, tenzij dit is uitgeschakeld. De informatie in de schermweergave wordt ook weergegeven wanneer u de knop DISPLAY (Weergave) op de afstandsbediening indrukt. De afstandsbedieningsfunctie kan niet worden uitgeschakeld.

<b>System (Systeem)</b>	
Communication Information (Communicatie-informatie)	Hiermee selecteert u of het [IP Address] (IP-adres) moet worden weergegeven wanneer [Information OSD] (Informatie schermweergave) is ingesteld op [On] (Aan). De informatie wordt ingesteld in [Ethernet] onder [Network] (Netwerk).
Screen Rotation (Schermrotatie)	Hiermee wijzigt u de beeldoriëntatie. TIP: <ul style="list-style-type: none"> <li>• Het schermmenu en de beeldoriëntatie zijn gesynchroniseerd en worden altijd in dezelfde richting weergegeven.</li> <li>• De HDMI-/USB-C-ingang biedt geen ondersteuning voor de modus [Portrait] (Staand).</li> </ul>
Landscape (Liggend)	Hiermee wordt het beeld liggend weergegeven.
Portrait (Staand)	Hiermee wordt het beeld staand weergegeven.
180° Rotate (180° roteren)	Hiermee wordt het beeld ondersteboven weergegeven.
Logo Screen (Logoscherm)	Hiermee stelt u in of het logoscherm moet worden weergegeven bij het inschakelen van de monitor.
Startup Animation (Opstartanimatie)	Hiermee stelt u in of de animatie moet worden weergegeven bij het inschakelen van de monitor.
Wallpaper (Achtergrond)	Hiermee stelt u de achtergrond van het startscherm in.
Storage Space (Opslagruimte)	Hiermee geeft u de capaciteit weer van de interne opslag van deze monitor en de externe opslag die op deze monitor is aangesloten.
Update Firmware (Firmware bijwerken)	Hiermee wordt de firmwareversie gecontroleerd en bijgewerkt. TIP: Nadat de firmware is bijgewerkt naar de nieuwste versie, kan deze niet meer worden teruggezet naar een eerdere versie.
Current Version (Huidige versie)	Hiermee geeft u de huidige firmwareversie weer.
Update (Bijwerken)	Hiermee werkt u de firmware van de monitor bij vanaf een aangesloten USB-station dat een firmwarebestand bevat. Druk op 'Check' (Controleren) om de update te starten. TIP: Alle toepasselijke firmwareversies voor uw monitor kunnen worden gedownload van onze websites (zie <a href="#">pagina 52</a> ). De gedownloade verzameling firmwarebestanden bevat instructies voor het bijwerken van de firmware via USB. Wanneer u de firmware via USB bijwerkt, moet u het USB-station aansluiten op de USB1- of USB2-poort op de monitor (zie <a href="#">pagina 16</a> ).
<b>Security (Beveiliging)</b>	
Trusted Credentials (Vertrouwde referenties)	Hiermee geeft u de vertrouwde referenties weer.
User Credentials (Gebruikersreferenties)	Hiermee geeft u de gebruikersreferenties weer.
Install From Storage (Installeren vanaf opslag)	Hiermee installeert u een bestand vanaf de aangesloten opslag.
Clear credentials (Referenties wissen)	Hiermee verwijdert u alle referenties.
Reset (Opnieuw instellen)	Hiermee zet u alle systeemmenu-instellingen terug naar de fabrieksinstellingen, behalve [Language & Keyboard] (Taal en toetsenbord) en de volgende items in [OSD] (Schermweergave): [Screen Rotation] (Schermrotatie), [Logo Screen] (Logoscherm), [Startup Animation] (Opstartanimatie), [Wallpaper] (Achtergrond).
Factory reset (Terugzetten naar fabrieksinstellingen)	Alle items worden teruggezet naar de fabrieksinstellingen.

## About (Over)

<b>About (Over)</b>	
Monitor Information (Monitorinformatie)	Hiermee geeft u de modelnaam, het serienummer en de firmwareversie van de monitor weer. [Carbon Savings] (Koolstofbesparing): Hiermee geeft u informatie weer over de geschatte koolstofbesparing in kg CO <sub>2</sub> . De koolstofvoetafdrukfactor in de berekening van de koolstofbesparing is gebaseerd op die van de OESO (editie 2008). [Carbon Usage] (Koolstofverbruik): Hiermee geeft u informatie weer over het geschatte koolstofverbruik in kg CO <sub>2</sub> . Dit is de rekenkundige schatting, niet de werkelijke meetwaarde. Deze schatting is gedaan zonder enige opties.
Legal Information (Juridische informatie)	



# Voorzorgsmaatregelen voor montage (voor SHARP-dealers en onderhoudsmonteurs)

Lees “Belangrijke informatie” zorgvuldig door voordat u aan de installatie begint.

De montage van de monitor vereist expertise en moet zorgvuldig worden uitgevoerd door een opgeleide onderhoudsmonteur in overeenstemming met dit hoofdstuk.

## Montage (voor opgeleide installateurs)

Controleer de plaats waar het apparaat moet worden gemonteerd zorgvuldig. Niet alle muren of plafonds kunnen het gewicht van het apparaat dragen. Het gewicht van deze monitor is vermeld in de specificaties (“Productspecificaties” op pagina 51). De productgarantie geldt niet voor schade veroorzaakt door onjuiste installatie of omvorming van de eenheid of door natuurrampen. Als u deze aanbevelingen niet opvolgt, kan dit de garantie nietig maken.

Gebruik voor een veilige installatie twee of meer beugels om de eenheid te monteren. Bevestig de eenheid op minstens twee punten op de montageplek.

Zorg voor goede ventilatie of klimaatregeling rondom de monitor, zodat de door de monitor gegenereerde warmte gemakkelijk kan worden afgevoerd.

Houd rekening met het volgende als u de eenheid aan een muur of het plafond bevestigt:

- We raden aan een montage-interface te gebruiken die voldoet aan de UL1678-norm in Noord-Amerika.
- Raadpleeg de bij de montageonderdelen geleverde handleiding voor gedetailleerde informatie.

We raden ten zeerste aan om de schroeven te gebruiken zoals hieronder weergegeven. Indien u schroeven gebruikt die langer zijn dan de hieronder genoemde, moet u de diepte van het schroefgat controleren.

	Schroefmaat		Beugelgat (C)	Geen draad (D)	Aanbevolen bevestigingskracht
	(A)	(B)			
ME432	M6 (4 stuks)	MAX. 14 mm	≤ Ø 8,5 mm	1 mm	390-670 N cm
ME502	M6 (4 stuks)	MAX. 14 mm	≤ Ø 8,5 mm	1 mm	390-670 N cm
ME552	M6 (4 stuks)	MAX. 14 mm	≤ Ø 8,5 mm	1 mm	390-670 N cm
ME652	M8 (4 stuks)	MAX. 14 mm	≤ Ø 12 mm	1 mm	950-1600 N•cm.

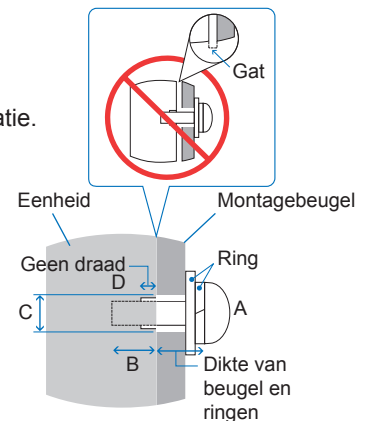

**OPMERKING:** Bij langdurig gebruik in een videowandconfiguratie kunnen de monitors enigszins uitzetten vanwege de veranderingen in temperatuur. Het wordt aanbevolen om een opening van meer dan 1 millimeter te houden tussen naast elkaar gelegen hoeken van de monitors.

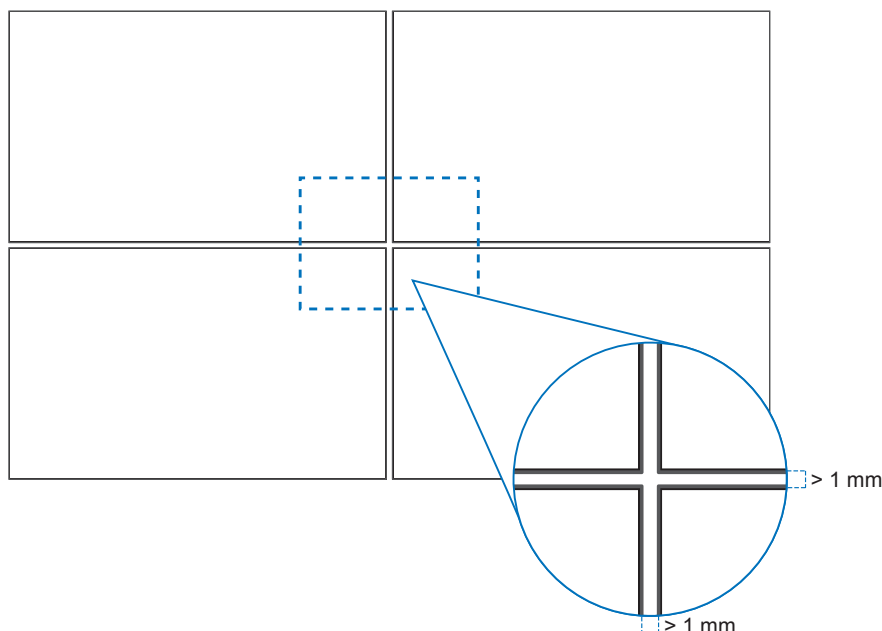

## ■ Monteren van een veiligheidskabel

**OPMERKING:** Oefen bij de installatie geen druk uit op het scherm of overmatige kracht op een deel van de monitor door erop te duwen of te leunen. Dit kan ervoor zorgen dat de monitor vervormd of beschadigd raakt.

### Grepen voor veiligheidskabel

Bevestig het veiligheidskoord aan de handgrepen weergegeven in de onderstaande afbeelding.

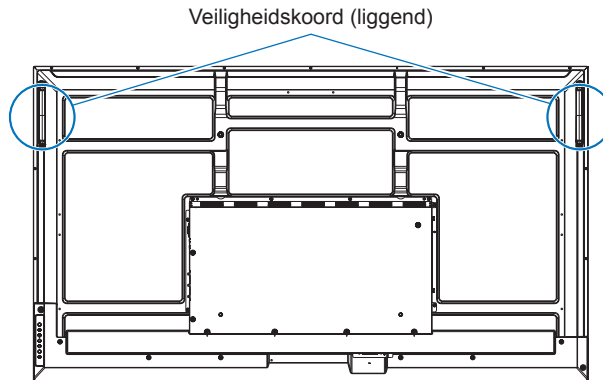

## ■ Montageaccessoires bevestigen

Let erop dat u de monitor niet kantelt wanneer u accessoires bevestigt.

### 1. Bevestig de montageaccessoires

Let erop dat u de monitor niet kantelt wanneer u accessoires bevestigt.

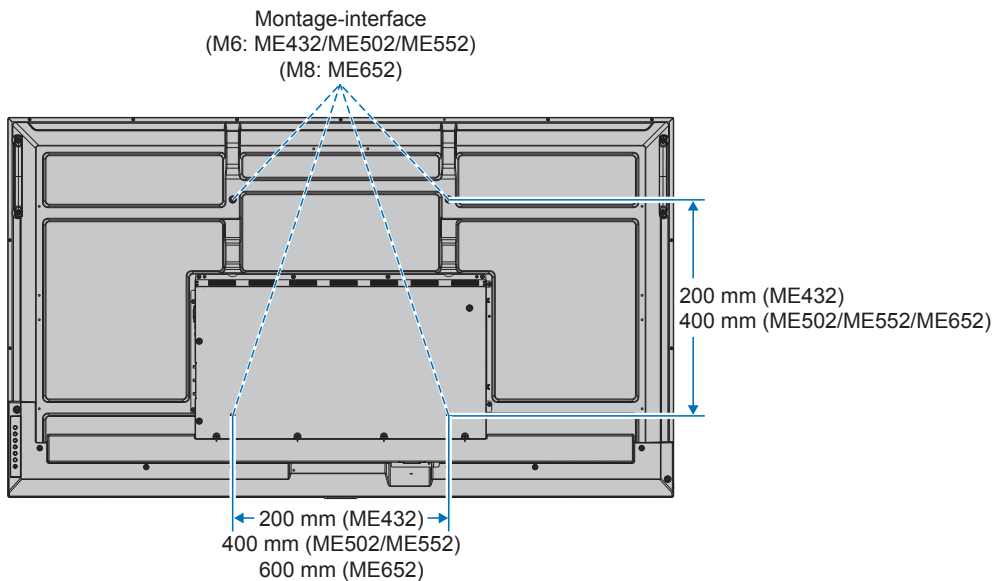

Montageaccessoires kunnen worden bevestigd wanneer de monitor met de voorzijde omlaag is neergelegd. Plaats altijd een zachte doek, zoals een deken die groter is dan de schermafmeting van de monitor, op de tafel om krassen op het lcd-scherm te voorkomen voordat u de monitor met het scherm naar beneden neerlegt. Zorg ervoor dat er niets op tafel ligt wat de monitor kan beschadigen.

- OPMERKING:**
- Plaats de monitor, voordat u deze monteert, met het scherm naar beneden op een plat en egaal oppervlak dat groter is dan het monitorscherm. Gebruik een stevige tafel die het gewicht van de monitor met gemak kan dragen.
  - Om krassen op het LCD-paneel te voorkomen, dient u altijd een zachte doek, zoals een deken die groter is dan het schermoppervlak van de monitor, op de tafel te leggen voordat u de monitor met de voorkant naar beneden neerlegt wanneer u de monitorstandaard installeert of accessoires monteert.

## ■Stand

- Wanneer u deze monitor in staande positie gebruikt (vanaf de voorkant gezien), draai deze dan rechtsom zodat de linkerkant naar boven wijst en de rechterkant naar beneden.
- Als de monitor in de verkeerde stand wordt geïnstalleerd, kan warmte mogelijk niet goed ontsnappen uit het apparaat en kan de levensduur van de monitor worden verkort.
- De monitor mag niet ondersteboven worden geïnstalleerd.

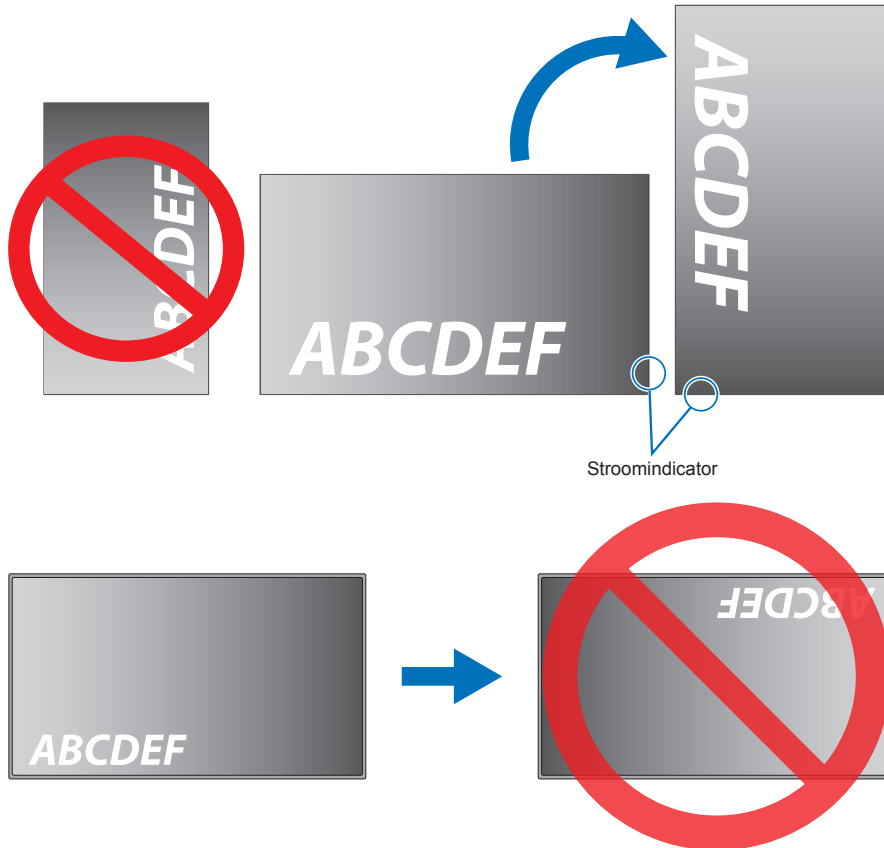

De monitor kan niet meer dan 16° worden gekanteld.

**OPMERKING:** De monitor werkt mogelijk niet wanneer u deze in een hoek van 16° of meer plaatst.

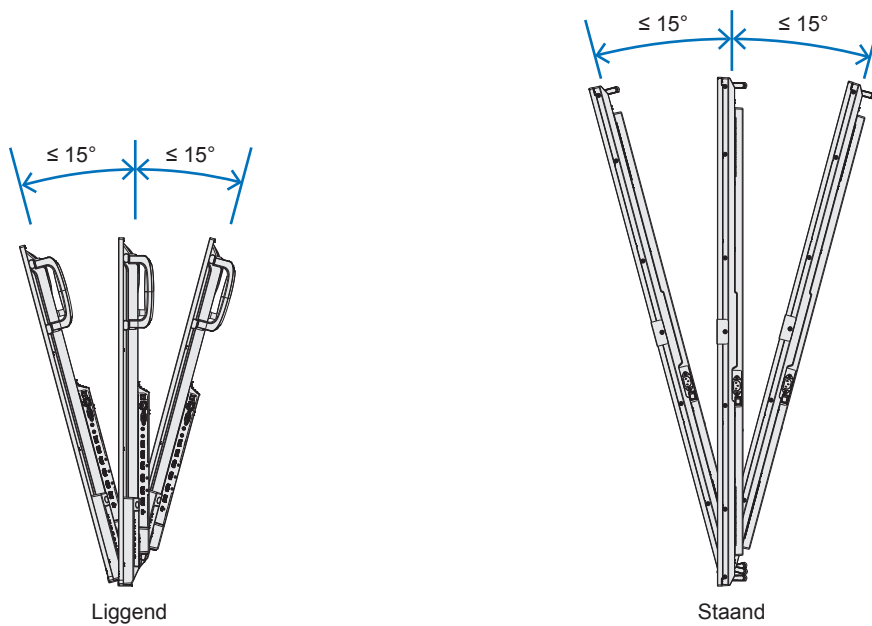

## ■ Ventilatievereisten

Wanneer u de monitor in een afgesloten ruimte of nis plaatst, moet u voldoende ruimte tussen de monitor en de omringende voorwerpen overlaten zodat de warmte kan worden afgevoerd, zoals hieronder wordt weergegeven.

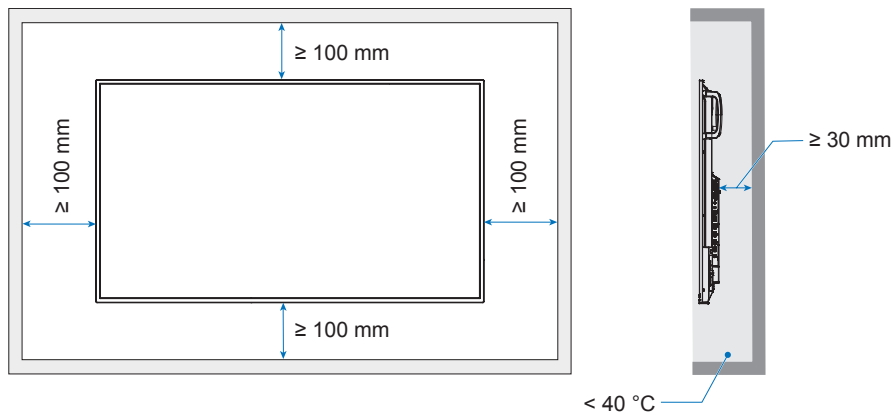

- OPMERKING:**
- Zorg voor goede ventilatie of klimaatregeling rondom de monitor, zodat de door warmte gemakkelijk kan worden weggevoerd van het apparaat en de montageonderdelen. Dit geldt met name als u monitors in een opstelling met meerdere schermen gebruikt.
  - Deze monitor is uitgerust met interne temperatuursensoren.  
Als de monitor oververhit raakt, verschijnt de waarschuwing "Caution" (Let op). Staak het gebruik van het apparaat wanneer de waarschuwing "Caution" (Let op) wordt weergegeven, schakel de stroom uit en laat de monitor afkoelen.

# Recyclage- en energie-informatie van de fabrikant

Wij zetten ons nadrukkelijk in voor de bescherming van het milieu en beschouwen recycling als één van de topprioriteiten van het bedrijf in ons streven om de milieulast tot een minimum te beperken. Wij hebben ons voorgenomen om milieuvriendelijke producten te ontwikkelen en streven er steeds naar om de nieuwste onafhankelijke standaarden van instellingen als ISO (Internationale organisatie voor standaardisering) en TCO (Zweedse vakbond) mee te helpen definiëren en na te leven.

---

## Energiebesparing

Deze monitor is uitgerust met een geavanceerde energiebesparingsfunctie. Wanneer een Display Power Management-sigitaal (DPMS) naar de monitor wordt verzonden, treedt de energiebesparingsstand in werking. De monitor werkt met één energiebesparingsstand.

Ga voor meer informatie naar:

<https://www.sharpnecdisplays.us/> (in de VS)

<https://www.sharpnecdisplays.eu/p/hq/en/home.xhtml> (in Europa)

<https://www.sharp-nec-displays.com/global/index.html> (wereldwijd)

---

## Aanvullende uitleg over de EcoDesign-regelgeving

De volgende instelling voldoet aan de 'normale configuratie' zoals beschreven in de 'verordening inzake ecologisch ontwerp (2019/2021)' en is de aanbevolen instelling.

- [Power Save] (Energiebesparing) is ingeschakeld
- [Mode] (Modus) is ingesteld op [Low Power] (Laag energieverbruik)
- [USB-Power] (USB-voeding) is ingesteld op [Auto] (Automatisch)
- [Power Save Message] (Energiebesparingsbericht) is ingeschakeld
- [Quick Start] (Snel starten) is ingesteld op [Off] (Uit)
- [Human Sensing] (Persoonsdetectie) is ingesteld op [Disable] (Uitschakelen)

Als u een of meerdere van deze instellingen wijzigt, kan het stroomverbruik hoger zijn dan bij gebruik van de aanbevolen instelling.

Vanwege de verschillende mogelijkheden om energie te besparen, worden de verschillende energiemodi ook wel 'standby state' (stand-bystatus) genoemd.

'Standby state' (Stand-bystatus) staat gelijk aan 'stand-bystand' of 'netwerkgebonden stand-bystand' als de aanbevolen instellingen wordt gebruikt.

De monitor gaat over op de 'stand-bystand' als u de aanbevolen instelling gebruikt en geen verbinding hebt gemaakt met een LAN-netwerk. Als u de aanbevolen instelling gebruikt en er is een actieve LAN-verbinding, dan staat 'standby state' (stand-bystatus) gelijk aan 'netwerkgebonden stand-bystand'.

**SHARP**