



Kullanıcı Kılavuzu

Büyük Format Ekran

MultiSync® ME652

MultiSync® ME552

MultiSync® ME502

MultiSync® ME432

MODEL:

PN-ME652

PN-ME552

PN-ME502

PN-ME432

Model adınızı görmek için lütfen monitörün arka kısmındaki etikete bakın.

İçindekiler

SAYIN MÜŞTERİ.....	2	External Control (Harici Kontrol)	42
Önemli bilgi	3	Monitörü, RS-232C vasıtasıyla kontrol etme	42
Güvenlik Uyarıları ve Bakım	5	Monitörü LAN vasıtasıyla kontrol Etme.....	43
Tavsiye Edilen Kullanım ve Bakım.....	11	Komutlar	46
Ticari Marka ve Yazılım Lisansı	12	Sorun Giderme.....	47
Parça Adları.....	13	Ekran Görüntüsü ve Video Sinyali Sorunları	47
Çevresel Ekipmanların Bağlanması.....	15	Donanım Sorunları.....	48
Birlikte Verilen Güç Kablosunu Bağlama	17	Özellikler.....	50
Montaj (Müşteri için).....	17	Uyumlu Sinyal Listesi.....	50
Uzaktan Kumandanın Hazırlanması.....	18	Ürün Özellikleri	51
Gücü Açma/Kapatma	19	Ek-A Dış Kaynaklar.....	52
Güç AÇIK ve KAPALI	19	Ek-B Ortak Ayarlar Menü Listesi	53
Güç İdaresini Kullanma.....	20	Picture (Resim).....	53
Temel Çalıştırma	21	Audio (Ses).....	55
Menü Ekranı	24	Ek C Yönetici Ayarları Menü Listesi.....	56
Ana ekran hakkında.....	24	Input & Output (Giriş ve Çıkış).....	56
Uygulama - Dosya Gezgini	26	Planlama.....	58
Uygulama - İnternet Tarayıcısı.....	28	Network (Ağ).....	58
Uygulama - Güncelleyici	29	Protect (Koruma)	60
Uygulama - MediaPlayer	30	Setup (Kurulum).....	61
Gelişmiş Çalıştırma	35	Application (Uygulama).....	63
Güç ve Yeniden Başlatma Planlama Oluşturma	35	System (Sistem)	63
Güvenliği Ayarlama ve Ekran Kontrollerini Kilitleme	36	About (Hakkında).....	64
Uzaktan Kumanda Kimliği Fonksiyonunu Ayarlama	40	Montaj Önlemleri	
Çoklu Monitörleri Bağlama.....	41	(SHARP bayileri ve servis mühendisleri için)	65
		Montaj (Eğitimli Tesisatçılar için).....	65
		Üreticinin Geri Dönüşüm ve Enerji Bilgisi	69
		Enerji Tasarrufu.....	69
		EkoDesign Yönetmeliğine ek açıklama	69

SAYIN MÜŞTERİ

Bir ürünü satın aldığınız için teşekkür ederiz. Ürününüzün güvenliğini ve uzun yıllar sorunsuz çalışmasını sağlamak için lütfen aşağıdaki talimatları, “Önemli bilgi” bu ürünü kullanmadan önce dikkatlice okuyun.

Monitörün montajı uzmanlık gerektirir ve iş, eğitimli bir servis personeli tarafından, bu bölüme uygun şekilde dikkatli bir şekilde gerçekleştirilmelidir “Montaj Önlemleri (SHARP bayileri ve servis mühendisleri için)”.

NOT:

Kutu içeriği için, lütfen kutu içerisinde verilmiş olan Kurulum Kılavuzuna bakınız.

Ürün garantisi, uygun olmayan kurulum nedeniyle olan hasarları kapsamaz. Bu tavsiyelere uymamak garanti iptali ile sonuçlanabilir.

Önemli bilgi

EMC düzenlemelerine uygunluğun sürdürülmesi amacıyla, aşağıda yer alan terminallere bağlanmak için blendajlı kablolar kullanın: USB bağlantı noktası, USB Tip C bağlantı noktası ve Ses çıkış terminali. Aşağıdaki terminallere bağlanmak için ferrit çekirdekli blendajlı kablolar kullanın: HDMI giriş terminali, RS-232C giriş terminali.

Tedarikçinin Uygunluk Beyanı

SHARP LCD MONITOR, PN-ME652/PN-ME552/PN-ME502/PN-ME432

Bu cihaz FCC Kuralları Bölüm 15'e uygundur Kullanımı, aşağıdaki iki koşula bağlıdır. (1) Bu cihaz zararlı interferansa neden olmayabilir, ve (2) bu cihaz istenmeyen çalışmaya sebep olabilecek interferans ta dahil olmak üzere, gelecek tüm interferansları kabul etmelidir.

Sorumlu Taraf:

SHARP ELECTRONICS CORPORATION
100 Paragon Drive, Montvale, NJ 07645
TEL: (630) 467-3000 www.sharpnecdisplays.us

SADECE ABD

UYARI:

SINIF I yapısına sahip bir aygıt, koruyucu topraklama bağlantısıyla ANA prize bağlanacaktır.



Bu Ekipmanın Tasfiye Edilebilir Parçaları ve pilleri hakkında bilgi

EĞER BU EKİPMANI YA DA PİLLERİNİ TASFİYE ETMEK İSTİYORSANIZ SIRADAN BİR ÇÖP KUTUSUNA ATMAYINIZ VE KESİNLİKLE ŞÖMİNEYE YA DA ATEŞE ATMAYINIZ!

Kullanılmış elektrikli ve elektronik ekipman ve pillerin her zaman toplanması ve yerel kanunlara göre AYRI olarak işlenmesi gerekir.

Ayrı toplama sayesinde çevre dostu bir işlem, malzeme geri dönüşümü ve atıkların nihai şekilde atılmasının minimuma indirilmesi mümkündür. HATALI TASFİYE içindeki çeşitli maddeler dolayısıyla insan sağlığına ve çevreye zarar verebilir! KULLANILAN EKİPMANI yerel tesislere, genelde belediye toplama tesislerine ya da diğer toplama tesislerine götürünüz. KULLANILMIŞ PİLLERİ ekipmandan çıkarın, bir pil toplama tesisine götürün; burası genelde yeni pillerin satıldığı bir yer olabilir.

Eğer tasfiye konusunda bir şüpheniz varsa, yerel makamlarla ya da satıcılarla bağlantıya geçiniz ve doğru tasfiye metodu hakkında bilgi alınız.

SADECE AVRUPA BİRLİĞİ'NDEKİ KULLANICILAR VE BAZI DİĞER ÜLKE KULLANICILARI İÇİNDİR (ÖRNEĞİN NORVEÇ VE İSVİÇRE): Ayrı toplama yerlerine katılımınız kanunlara göre mecburidir.

Elektrikli ve elektronik ekipman ve piller (ya da ambalaj) üzerinde yer alan yukarıdaki sembol kullanıcılara bu durumu hatırlatır. Eğer sembol altında 'Hg' ya da 'Pb' varsa bu, pilde sırasıyla cıva (Hg) ya da kurşun (Pb) vardır.

ÖZEL EVLERDEKİ kullanıcıların kullanılmış ekipman ve piller için mevcut iade tesisleri kullanmalarına olunur. Piller satış noktasında toplanır. İade ücretsizdir.

Eğer ekipman İŞ AMAÇLARI için kullanıldıysa, lütfen satıcınızla bağlantıya geçin. Satıcınız size geri alım hakkında bilgi verecektir. Geri alımdan kaynaklanan maliyetleri ödemeniz talep edilebilir. Küçük ekipmanlar (ve küçük miktarlar) yerel toplama tesisiniz tarafından alınabilir. İspanya için: Lütfen ilgili toplama sistemi ya da yerel tesisle bağlantıya geçin ve kullanılmış ürünlerinizi geri almalarını rica edin.

Kişisel bilgilerin güvenliğini sağlama: Kişisel olarak tanımlanabilecek bilgiler, IP adresleri gibi, monitör üzerine kaydedilebilir. Monitörü başka bir yere taşımadan veya bertaraf etmeden önce, FACTORY RESET (FABRİKA AYARLARINA DÖNDÜR) işlemi ile bu veriyi temizleyin.



- NOT:**
- (1) Bu kılavuzun içindekiler izin alınmadığı takdirde kısmen veya tamamen tekrar basılamaz.
 - (2) Bu kılavuzun içindekiler önceden haber verilmeksizin değiştirilebilir.
 - (3) Bu kılavuz büyük dikkat gösterilerek hazırlanmıştır; bununla birlikte, yanlış olabilecek noktaların, hataların, eksikliklerin fark ederseniz lütfen bizimle iletişime geçin.
 - (4) Bu kılavuzda kullanılan görseller sadece gösterim amaçlıdır. Görsel ve gerçek ürün arasında tutarsızlık varsa, gerçek ürün geçerli olacaktır.
 - (5) (3) ve (4) numaralı maddelere bakılmaksızın, bu cihazın kullanımından kaynaklandığı iddia edilen kâr kaybı veya diğer konulardaki taleplerden sorumlu olmayacağız.
 - (6) Bu kılavuz tüm bölgelere ortak şekilde temin edilmektedir, bu yüzden diğer ülkeler için geçerli açıklamalar içerebilir.

Güvenlik Uyarıları ve Bakım



LCD RENKLİ MONİTÖRÜ KURARKEN VE
KULLANIRKEN EN İYİ PERFORMANS İÇİN
LÜTFEN AŞAĞIDAKİ NOKTALARA DİKKAT EDİN:





Semboller Hakkında

Bu kılavuz ürünün güvenli ve doğru kullanımını sağlamak, size ve başkalarına zarar gelmesini ve ayrıca mülkün zarar görmesini önlemek için bir dizi sembol kullanır. Semboller ve anlamları aşağıda açıklanmıştır. Bu kılavuzu okumadan önce bunları iyice anladığınızdan emin olun.

 UYARI	Bu sembole dikkat edilmemesi ve ürünün yanlış kullanılması ciddi yaralanmalara veya ölüme neden olabilecek kazalara neden olabilir.
 DİKKAT	Bu sembole dikkat edilmemesi ve ürünün yanlış kullanılması, kişisel yaralanmalara veya çevredeki mülkün zarar görmesine neden olabilir.

Sembol örnekleri

	Bu sembol, bir uyarı veya dikkat belirtir.
	Bu sembol, yasaklanmış bir eylemi belirtir.
	Bu sembol, zorunlu bir eylemi belirtir.

 UYARI	
 GÜÇ KABLOSUNU PRİZDEN ÇEKİN	Ürün arızalanırsa güç kablosunu çıkarın. Ürün duman çıkarır, garip koku veya ses çıkarırsa veya ürün düşmüş veya kabini kırıldıysa ürünün gücünü kapatın ve ardından güç kablosunu prizden çıkarın. Tamir için satıcınızla temasa geçin. Ürünü asla kendi başınıza onarmaya çalışmayın. Bunu yapmak tehlikelidir.
 DEĞİŞİKLİK YAPMAYIN	Ürünün kabini açmayın veya çıkarmayın. Ürünü parçalarına ayırmayın. Üründe yüksek voltaj alanları bulunur. Ürün kapaklarını açmak veya çıkarmak ve ürünü modifiye etmek sizi elektrik çarpması, yangın veya diğer risklere maruz bırakabilir. Servis için yetkili servis personeline başvurun.
 YASAK	Yapısal bir hasar varsa ürünü kullanmayın. Çatlaklar veya normal olmayan sallantılar gibi herhangi bir yapısal hasar fark ederseniz, lütfen yetkili servis personeline başvurun. Ürün bu durumda kullanılırsa, ürün düşebilir veya yaralanmaya yol açabilir.



UYARI

Güç kablosunun kullanılması.



YASAK

Kabloyu çizmeyin veya kabloda değişiklik yapmayın.

- Kordonun üzerine ağır nesnelere koymayın.
- Ürünün ağırlığının kablo üzerine binmesine izin vermeyin.
- Kabloyu halı vb. ile örtmeyin.
- Kabloyu aşırı güç kullanarak bükmeyin, çevirmeyin veya çekmeyin.
- Kabloya ısı uygulamayın.

Güç kablosunu dikkatli kullanın. Kablonun hasar görmesi yangına veya elektrik çarpmasına neden olabilir. Kablo hasar görmüşse (kabloların telleri çıkmış, kablolar kopmuşsa vb.) ürünün gücünü kapatın, ardından güç kablosunu güç prizinden çekin. Satıcınızdan onu değiştirmesini isteyin.



DOKUNMAYIN

Gök gürültüsü duyarsanız fişe dokunmayın.

Bunu yapmak elektrik çarpmasına neden olabilir.



**ISLAK
ELLERLE
DOKUNMAYIN**

Güç kablosunu ıslak ellerle bağlamayın veya çıkarmayın.

Elektrik çarpmasına neden olabilir.



**YAPTIĞINIZDAN
EMİN OLUN**

Lütfen bu ürün ile birlikte sağlanmış olan güç kablosunu güç kablosu tablosuna uygun şekilde kullanın. Ürünün kurulu olduğu yerde, belirtilmiş olan güç kaynağı voltajını aşmayın. Aksi halde yangına veya elektrik çarpmasına sebep olabilir. Lütfen özelliklerde yer alan güç kaynağı voltajı bilgilerine bakın.

Bu ürünle birlikte bir güç kablosu verilmemişse, lütfen bizimle iletişime geçin. Diğer tüm durumlar için lütfen güç kablosunu, ürünün bulunduğu prize uygun fiş stiliyle kullanın. Uyumlu güç kablosu, elektrik prizinin AC voltajına karşılık gelir ve satın alındığı ülkenin güvenlik standartlarına uygun olarak onaylanmıştır ve bu standartlara uyulmuştur.



**TOPRAKLAN-
MALIDIR**

Bu ekipman güç kablosunun toprak bağlantısı varken çalışacak şekilde dizayn edilmiştir. Güç kablosu toprak bağlantısına sahip değilse, elektrik çarpabilir. Lütfen güç kablosunun duvar prizine doğrudan bağlandığından ve uygun şekilde topraklandığından emin olun. 2 uçlu priz dönüştürme adaptörü kullanmayın.



**YAPTIĞINIZDAN
EMİN OLUN**

Doğru montaj için eğitilmiş, servis personeli kullanılması önerilir.

Standart montaj prosedürlerini kullanmamak ürünün hasar görmesine veya kullanıcı ya da montajı yapanın yaralanmasına neden olabilir.



**YAPTIĞINIZDAN
EMİN OLUN**

Lütfen ürünü aşağıdaki bilgilere göre kurun.

Bu ürün masa üstü ayak veya destek için diğer montaj aksesuarları olmadan kullanılamaz veya monte edilemez.

Ürünü taşıırken, hareket ettirirken veya kurarken, kişisel yaralanmaya veya ürüne zarar vermeden ürünü dört koldan kaldırmak amacıyla, lütfen gerektiği kadar çok kişi (en az iki) kullanın.

- ME652: Bu ürünü masa üstü stand ile zeminde KULLANMAYIN. Lütfen bu ürünü bir masa üzerinde veya destek olması için bir montaj aksesuarı ile birlikte kullanın.

Takma ve sökme ile ilgili detaylı bilgiler için lütfen opsiyonel montaj ekipmanları ile birlikte verilen talimatlara başvurun.

Üründeki havalandırmayı kapatmayın. Ürünün yanlış takılması üründe hasara, elektrik çarpmasına veya yangına neden olabilir.

UYARI



YAPTIĞINIZDAN
EMİN OLUN

Ürünü aşağıda belirtilen yerlere monte etmeyin:

- İyi havalandırılmamış alanlar.
- Bir radyatörün, diğer ısı kaynaklarının yanına veya doğrudan güneş ışığı alan yerlere.
- Sürekli vibrasyon olan alanlara.
- Nemli, tozlu, buharlı veya yağlı alanlara.
- Aşındırıcı gazların bulunduğu ortam (kükürt dioksit, hidrojen sülfür, nitrojen dioksit, klor, amonyak, ozon, vs.).
- Dış mekanlara.
- Yüksek sıcaklıktaki yerlere, hızlı nem değişikliklerinin olduğu ve yoğuşmanın muhtemel olduğu yerlere.
- Ürünü ve montaj aksesuarlarını destekleyecek kadar güçlü bir tavan ya da duvar.

Ürünü altı üste gelecek şekilde monte etmeyin.

Depremler ya da diğer şoklardan kaynaklanabilecek devrilme ve düşmeleri önleyin.

Deprem veya diğer şoklar sebebiyle devrilmeden dolayı yaralanmaları veya ürünün hasar görmesini önlemek için, ürünü sağlam bir yere monte ettiğinizden ve gerekli önlemleri aldığınızdan emin olun. Düşme ve devrilmeyi önleyecek önlemler yaralanma riskini azaltmak içindir, ancak tüm depremlere karşı etkinliği garanti değildir.

Ürün devrilerek yaralanmaya yol açabilir.

- Ürünü opsiyonel masa üstü ayak ile kullanırken, ürünün düşmesini önlemek için ürünü, ürünün ağırlığını destekleyebilecek bir kablo veya zincirle duvara bağlayın.
- Masa üstü ayağa bağlı olarak, ayak düşmeyi önleyecek yapıya sahiptir.
- Lütfen masa üstü ayağın kılavuzuna bakın.
- Yaralanmaları önlemek veya ürünün hasar görmemesi için, ürünü taşımadan önce, kablo ya da zinciri çıkarttığınızdan emin olun.

Ürün düşerek yaralanmaya sebep olabilir.

- Ürünü montaj güvenlik teli kullanarak asmaya çalışmayın.
- Ürünü lütfen ürünü destekleyecek kadar güçlü bir duvar veya tavan alanına monte edin.
- Ürünü kanca, gözlü civata ya da montaj parçaları gibi aksesuarlar ile hazırlayın ve sonra ürünü güvenlik teli ile sabitleyin. Güvenlik teli sıkı olmamalıdır.
- Monte etmeden önce, lütfen montaj aksesuarlarının ürünün ağırlığını ve boyutunu destekleyecek kadar güçlü olduğundan emin olun.



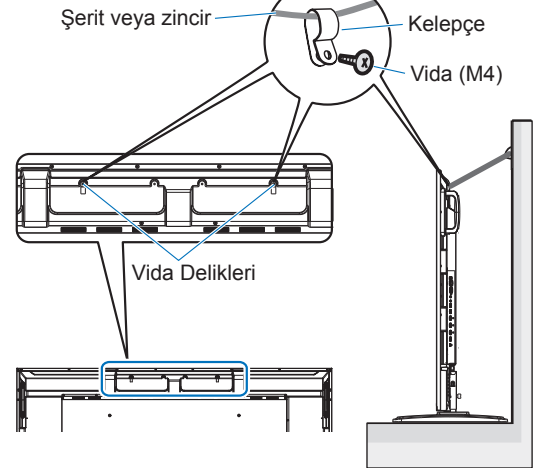



ME652



YAPTIĞINIZDAN
EMİN OLUN



UYARI

 <p>YAPTIĞINIZDAN EMİN OLUN</p>	<p>Denge Tehlikesi. Ürün düşebilir, ciddi kişisel yaralanmalara veya ölüme neden olabilir. Yaralanmayı önlemek için bu ürün, montaj talimatlarına uygun olarak zemine/duvara sağlam bir şekilde bağlanmalıdır. Birçok yaralanma, özellikle de çocukların uğrayabilecekleri, aşağıdakiler gibi basit önlemlerin alınmasıyla önlenabilir:</p> <ul style="list-style-type: none">• DAİMA ürünün üreticisi tarafından tavsiye edilen ayakları veya montaj yöntemlerini kullanın.• DAİMA ürünü güvenle destekleyebilecek mobilya kullanın.• DAİMA ürünün destekleyici mobilyanın kenarından sarkmadığından emin olun.• DAİMA çocukları ürüne ya da kumandasına ulaşmak için mobilyaya tırmanmanın tehlikeli olduğu konusunda eğitin.• Ürüne bağlı kordonları ve kabloları DAİMA ürünün devrilmesine, çekilmesine veya takılmasına yol açmayacak şekilde döşeyin.• Ürünü ASLA dengesiz bir yere koymayın.• Hem mobilyayı hem de ürünü uygun desteklerle sabitlemediğiniz sürece ürünü ASLA yüksek mobilyaların üstüne (dolap ya da kitaplık gibi) yerleştirmeyin.• Ürünü ASLA ürün ve destekleyici mobilya arasına yerleştirilmiş olabilecek kumaş veya diğer malzemelerin üzerine yerleştirmeyin.• Ürünün yerleştirildiği mobilyanın ya da ürünün üstüne ASLA çocuklarının ilgisini çekebilecek oyuncak ya da uzaktan kumanda gibi şeyler bırakmayın. <p>Mevcut ürün elde tutulacak ve başka bir yere taşınacaksa, yukarıda belirtilen tüm hususlara aynen dikkat edilmelidir.</p>
 <p>YASAK</p>	<p>Bu ürünü, eğik veya dengesiz taşıma arabasına, standı ya da masaya yerleştirmeyin. Bunu yapmak düşme veya devrilmeye yol açabilir ve yaralanmaya sebep olabilir.</p>
 <p>YASAK</p>	<p>Kasadaki yuvalara herhangi bir nesne sokmayın. Elektrik çarpmasına, yangına ya da ürünün bozulmasına yol açabilir. Nesnelere çocuklardan ve bebeklerden uzak tutun. Kasa yuvasının içine herhangi bir nesne girerse, ürünün gücünü kapatın, sonra fişini prizden çekin. Tamir için satıcınızla temasa geçin.</p>
 <p>ISLATMAYIN</p>	<p>Kasaya herhangi bir sıvı dökmeyin ya da ürününüzü su yakınında kullanmayın. Gücü hemen kapatın, ürününüzü duvardaki prizden çekin ardından yetkili servis personeline servis yaptırın. Elektrik çarpmasına sebep olabilir veya yangın başlatabilir. Ürünü klima gibi su tahliyesi olan ekipmanların altına kurmayın.</p>
 <p>YASAK</p>	<p>Ürünü temizlerken, tozları uzaklaştırmak için yanıcı gaz spreyleyler kullanmayın. Bunu yapmak bir yangına yol açabilir.</p>
 <p>YASAK</p>	<p>Monitörün kullanımına nükleer tesiste nükleer reaksiyon kontrolü, tıbbi yaşam destek sistemi ve bir silah sisteminde füze fırlatma kontrolü gibi ölüme, kişisel yaralanmaya, ciddi fiziksel hasara veya başka kayıplara doğrudan neden olabilecek ölümcül riskler veya tehlikeler eşlik etmemelidir.</p>



DİKKAT

Güç kablosunu kullanma.



YAPTIĞINIZDAN
EMİN OLUN

Monitör, kolay erişilebilir bir güç çıkışına yakın montajlanmalıdır.



YAPTIĞINIZDAN
EMİN OLUN

Güç kablosunu ürünün AC giriş terminaline bağlarken konektörün tam ve sıkı bir şekilde takıldığından emin olun.
Güç kablosunun yetersiz şekilde bağlanması fişin aşırı ısınmasına neden olabilir; fiş bağlantısına toz girmesine izin vererek yangına neden olabilir. Tam takılmamış bir fişin pimlerine dokunmak, elektrik çarpmasına neden olabilir. Ürün bir kelepçe ve vida ile gelmiş ise, bağlantının gevşemesini önlemek için güç kablosunu takarak ürüne sabitleyin.



YAPTIĞINIZDAN
EMİN OLUN

Yangın veya elektrik çarpmasını önlemek için, güç kablosunu aşağıda belirtildiği gibi kullanın.

- Güç kablosunu takarken veya çıkarırken güç kablosunu fişinden tutarak çekin.
- Ürünü temizlemeden önce veya ürünü uzun bir süre kullanmayı planlamıyorsanız, güç kablosunu elektrik prizinden çıkarın.
- Güç kablosu veya fişi ısındığında veya hasar gördüğünde, güç kablosunu elektrik prizinden çıkarın ve yetkili bir servis elemanı ile iletişime geçin.



YAPTIĞINIZDAN
EMİN OLUN

Yumuşak bir kuru bez kullanarak güç kablosunu düzenli olarak tozdan arındırın.



YAPTIĞINIZDAN
EMİN OLUN

Ürünü taşımadan önce ürünün kapalı olduğundan emin olun ardından güç kablosunu prizden çekin ve ürünü diğer cihazlara bağlayan tüm kabloların bağlantısının kesildiğinden emin olun.



YASAK

Güç kablosunu uzatma prizi ile kullanmayın.
Uzatma kablosu eklemek aşırı ısınma sonucu yangına neden olabilir.



YASAK

Güç kablosunu ve USB kabloyu birbirine sarmayın.
Isıyı toplayabilir ve yangına neden olabilir.



YASAK

Aşırı gerilime sahip bir LAN'a bağlamayın.
LAN kablosu kullanırken, aşırı gerilime sahip olabilecek kablolama ile çevresel aygıtlara bağlantı yapmayın. LAN portundaki aşırı gerilim elektrik çarpmasına yol açabilir.



YASAK

Ürünün kurulu olduğu masanın üstüne tırmanmayın. Masanın üzerindeki tekerlekler tam olarak kilitlenmemişse ürünü tekerlekli bir masaya monte etmeyin. Ürün düşerek zarar görebilir veya yaralanmalara neden olabilir.



YAPTIĞINIZDAN
EMİN OLUN

Opsiyonel masa üstü ayağın montajı, sökülmesi ve yüksekliğinin ayarlanması.

- Masa üstü ayağı monte ederken, parmaklarınızın ezilmemesi için üniteyi dikkatle kaldırın.
- Ürünün yanlış yükseklikte ayarlanması devrilmeye sebep olabilir.

Yaralanmaları ya da ürünün hasar görmesini önlemek için lütfen ürünü uygun yükseklikte monte edin.



YASAK

Lütfen ürünü itmeyin ya da ürüne tırmanmayın. Ürüne tutunmayın veya asılmayın. Ürünü sert nesnelere silmeyin veya ürüne vurmeyin. Ürün düşerek zarar görebilir veya yaralanmalara neden olabilir.









YASAK

Ekrana vurmeyin veya çarpmayın.
Sivri uçlu bir nesneyle ekrana doğru yaslanmayın.
Üründe ciddi hasara veya kişisel yaralanmaya neden olabilir.



DİKKAT

 <p>YAPTIĞINIZDAN EMİN OLUN</p>	<p>Yanlış pil kullanımı sızıntılara veya patlamalara neden olabilir.</p> <ul style="list-style-type: none">• Yalnızca belirtilen pilleri kullanın.• Pillerin üzerindeki (+) ve (-) işaretleri pil bölmelerindeki (+) ve (-) işaretleri ile eşleşecek şekilde pilleri yerleştirin.• Pil markalarını karıştırmayın.• Yeni ve eski pilleri kombine etmeyin. Bu pil ömrünü kısaltabilir veya pillerden sıvı sızmasına neden olabilir.• Pil asidinin pil bölgesine akmasını engellemek için bitmiş pilleri hemen çıkarın. Pilden sızan sıvı cildinize veya giysilerinize bulaşırsa, derhal ve derinlemesine olacak şekilde durulayın. Gözünüze kaçarsa, ovalamak yerine gözünüzü iyice yıkayın ve derhal tıbbi yardım alın. Pilden sızan sıvının gözünüze veya giysinize kaçması, cilt tahrişine neden olabilir veya gözünüze zarar verebilir.• Uzaktan kumandayı uzun bir süre kullanmayacaksanız, pilleri çıkarın.• Pili aşırı derecede sıcak bir ortamda bırakmak veya pili aşırı derecede düşük hava basınca maruz bırakmak patlamaya veya yanıcı sıvı ya da gazların sızmasına yol açabilir.• Biten pilleri uygun bir şekilde atın. Pilin suya, ateşe veya sıcak fırına atılması, mekanik olarak ezilmesi veya kesilmesi veya üzerinde değişiklik yapılması, patlamaya neden olabilir.• Pilleri kısa devre yapmayın.• Pilleri şarj etmeyin. Birlikte verilen piller şarj edilemez.• Pillerin bertaraf edilmesi için satıcınızla veya resmi kurumlarla temasa geçin.
 <p>YASAK</p>	<p>Ürünün ısınan parçaları ile uzun süre temas etmeyin. Aksi halde düşük sıcaklık yanıkları oluşabilir.</p>
 <p>YAPTIĞINIZDAN EMİN OLUN</p>	<p>Ekrandan gelecek rahatsız edici yansımalarından kaçınmak amacıyla kontrollü aydınlatma ortamlarında eğlence amaçlı kullanım için uygundur.</p>
 <p>YAPTIĞINIZDAN EMİN OLUN</p>	<p>Havalandırma deliklerinin ayda en az bir kez silinerek temizlenmesini tavsiye ederiz. Bunu yapmamak yangına ya da elektrik çarpmasına veya ürünün zarar görmesine yol açabilir.</p>
 <p>YAPTIĞINIZDAN EMİN OLUN</p>	<p>Ürünün güvenilirliğinden emin olmak için lütfen kasanın arka kısmında bulunan havalandırma deliklerini kir ve tozdan arındırmak için yılda bir defa temizleyin. Bunu yapmamak yangına ya da elektrik çarpmasına veya ürünün zarar görmesine yol açabilir.</p>
 <p>YAPTIĞINIZDAN EMİN OLUN</p>	<p>Aşırı sıcaklık ve nemin olduğu yerlerden kaçınınız. Bunun yapılmaması, yangına veya elektrik çarpmasına ya da üründe hasara neden olabilir. Bu ürün için kullanım ortamı, aşağıdaki gibidir:</p> <ul style="list-style-type: none">• Çalışma sıcaklığı: 0°C ila 40°C/32°F ila 104°F/ nem: %20 ila 80 (yoğuşma olmadan)• Depolama sıcaklığı: -20°C ila 60°C/-4°F ila 140°F/ nem: %10 ila 90 (yoğuşma olmadan)

- NOT:**
- Bu ürüne sadece satın alındığı ülkede servis verilebilir.
 - Sürekli çalışma süresi ve garanti.
Bu ürün günlük maksimum 18 saat kullanım için tasarlanmıştır. Günde 18 saatten fazla sürekli kullanım garanti kapsamına girmez.
 - Bir ağı kullandığınızda iletişim verileriniz çalınma veya yasa dışı erişim risklerine maruz kalır.
Bu risklerden kaçınmak için bu monitörü güvenli bir ağ ortamında kullanmanız gerekir.

Tavsiye Edilen Kullanım ve Bakım

■Tavsiye Edilen Kullanım

Ergonomi

Maksimum ergonomik fayda sağlamak için aşağıdakileri tavsiye ederiz:

- Monitörden optimum performans elde etmek istiyorsanız ısınması için 20 dakika bekleyin. Görüntü sabitlenmesini engellemek için (görüntü sonrası efektleri), monitördeki hareketsiz görüntülerin uzun süre ekranda kalmasından kaçınin.
- Gözlerinizi periyodik olarak en az 5 fit uzaktaki bir nesneye odaklayarak dinlendirin. Sık sık göz kırpın.
- Parlama ve yansımaları en aza indirmek için monitörü pencere ve diğer ışık kaynaklarına 90° açı ile yerleştirin.
- Okunabilirliği arttırmak için monitörün parlaklık, kontrast ve keskinlik kontrollerini ayarlayın.
- Düzenli göz kontrolü yaptırın.
- Standart giriş sinyalli ön ayarlı Boyut ve Konum kontrollerini kullanın.
- Önceden ayarlı renk ayarlarını kullanın.
- Titreşimsiz sinyaller kullanın.
- Ana rengi maviyi karanlık bir arka plan üzerinde görüntülemeyin. Görmesi zordur ve yetersiz kontrast nedeniyle göz yorgunluğuna neden olabilir.
- Android sistemi yeniden başlatılıyor.
UYGULAMA modunun kararlı çalışmasını sürdürmek için Android sisteminin günde bir kez yeniden başlatılması gerekir.
[Power Save] (Güç Tasarrufu) etkinse gücü kapatın.
[Power Save] (Güç Tasarrufu) devre dışıysa ana gücü kapatın.
Android sistemi belirtilen zamanda yeniden başlatılabilir (Bkz. [sayfa 58](#)).

■Bakım

LCD Ekranı Temizleme

- LCD ekran tozlandığında yumuşak bir bezle temizleyin.
- LCD ekran yüzeyini tüy bırakmayan, aşındırıcı olmayan bir bez ile temizleyin. Temizleme solüsyonları veya cam temizleyici kullanmayın!
- Lütfen LCD ekranı sert veya aşındırıcı bir malzeme ile ovmayın.
- Lütfen LCD ekran yüzeyi üzerine baskı uygulamayın.
- Lütfen LCD ekran yüzeyinde bozulma ve renk solmasına neden olabilecek OA temizleyici kullanmayın.

Kabinin Temizlenmesi

- Güç kablosunu çekin.
- Kabini yumuşak bir bezle hafifçe silin.
- Kabini temizlemek için bezi nötr bir deterjan ve su ile ıslatın, kabini silin ve kurulayın.

NOT: Benzen tineri, alkalin deterjan, alkollü deterjanlar, cam temizleyici, pasta, cila temizleyici, sabun tozu veya böcek ilacı ile TEMİZLEMİYİN. Kauçuk veya vinil uzun bir süre boyunca kabin ile temasta olmamalıdır. Bu tür sıvılar ve materyaller boyanın bozulmasına, çatlamasına veya soyulmasına sebep olabilir.

Ticari Marka ve Yazılım Lisansı

■ Ticari Markalar

DisplayPort™ ve DisplayPort™ logosu, Amerika Birleşik Devletleri ve diğer ülkelerde Video Electronics Standards Association'a (VESA®) ait ticari markalardır.

Microsoft® ve Windows®, Microsoft Corporation'ın Birleşik Devletler ve/veya diğer ülkelerdeki kayıtlı ticari markaları veya ticari markalardır.

MultiSync, Japonya ve diğer ülkelerde Sharp NEC Display Solutions, Ltd.'nin ticari markası veya tescilli ticari markasıdır.

HDMI, HDMI Yüksek Çözünürlüklü Multimedya Ara Yüzü terimleri, HDMI Ticari takdim şekli ve HDMI Logoları HDMI Licensing Administrator, Inc.'nin ticari markaları veya tescilli ticari markalardır.



Blu-ray, Blu-ray Disc Association'ın ticari markasıdır.

MacOS, Apple Inc.'in ABD ve diğer ülkelerde tescilli ticari markasıdır.

Android, Google LLC'nin ticari markası veya tescilli ticari markasıdır.

Ethernet, Xerox Corporation'ın tescilli ticari markasıdır.

VESA, Video Electronics Standards Association'ın Amerika Birleşik Devletleri ve/veya diğer ülkelerdeki tescilli ticari markası veya ticari markasıdır.

USB Type-C® ve USB-C® USB Implementers Forum'un tescilli ticari markalarıdır.

Diğer tüm markalar ve ürünler, sahiplerinin ticari markaları veya kayıtlı ticari markalarıdır.

[Bildirim] Bu ürüne dahil olan MPEG-4 AVC, MPEG-4 Görsel lisansı hakkında

1. MPEG AVC

THIS PRODUCT IS LICENSED UNDER THE AVC PATENT PORTFOLIO LICENSE FOR THE PERSONAL USE OF A CONSUMER OR OTHER USES IN WHICH IT DOES NOT RECEIVE REMUNERATION TO (i) ENCODE VIDEO IN COMPLIANCE WITH THE AVC STANDARD ("AVC VIDEO") AND/OR (ii) DECODE AVC VIDEO THAT WAS ENCODED BY A CONSUMER ENGAGED IN A PERSONAL ACTIVITY AND/OR WAS OBTAINED FROM A VIDEO PROVIDER LICENSED TO PROVIDE AVC VIDEO. NO LICENSE IS GRANTED OR SHALL BE IMPLIED FOR ANY OTHER USE. ADDITIONAL INFORMATION MAY BE OBTAINED FROM MPEG LA, L.L.C. SEE [HTTP://WWW.MPEGLA.COM](http://www.mpegla.com)

2. MPEG-4 Visual

THIS PRODUCT IS LICENSED UNDER THE MPEG-4 VISUAL PATENT PORTFOLIO LICENSE FOR THE PERSONAL AND NON-COMMERCIAL USE OF A CONSUMER FOR (i) ENCODING VIDEO IN COMPLIANCE WITH THE MPEG-4 VISUAL STANDARD ("MPEG-4 VIDEO") AND/OR (ii) DECODING MPEG-4 VIDEO THAT WAS ENCODED BY A CONSUMER ENGAGED IN A PERSONAL AND NONCOMMERCIAL ACTIVITY AND/OR WAS OBTAINED FROM A VIDEO PROVIDER LICENSED BY MPEG LA TO PROVIDE MPEG-4 VIDEO. NO LICENSE IS GRANTED OR SHALL BE IMPLIED FOR ANY OTHER USE. ADDITIONAL INFORMATION INCLUDING THAT RELATING TO PROMOTIONAL, INTERNAL AND COMMERCIAL USES AND LICENSING MAY BE OBTAINED FROM MPEG LA, LLC. SEE [HTTP://WWW.MPEGLA.COM](http://www.mpegla.com)

Parça Adları

Önden Görünüş

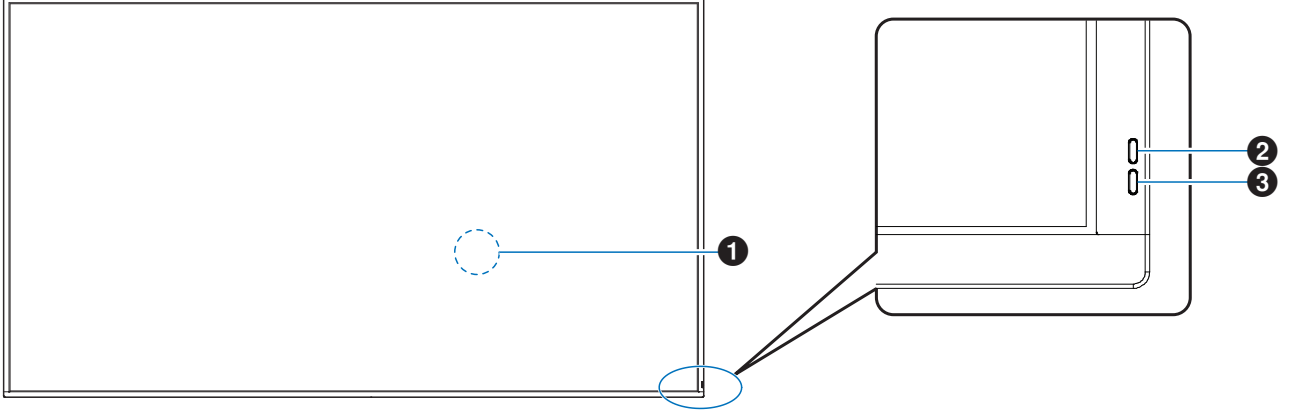

- 1 Uzaktan Kumanda Sensörü (Bkz. sayfa 18)
- 2 Ortam ışığı sensörü (Bkz. sayfa 54)
- 3 Güç Göstergesi (Bkz. sayfa 19)

İPUCU: Ortam ışığı sensörü, ortam ışığının seviyesini algılayarak monitörün arka ışık ayarını otomatik olarak ayarlamasına olanak tanır ve böylece daha rahat bir izleme deneyimi sağlar. Bu sensörün üzerini kapatmayın.

Arkadan Görünüş

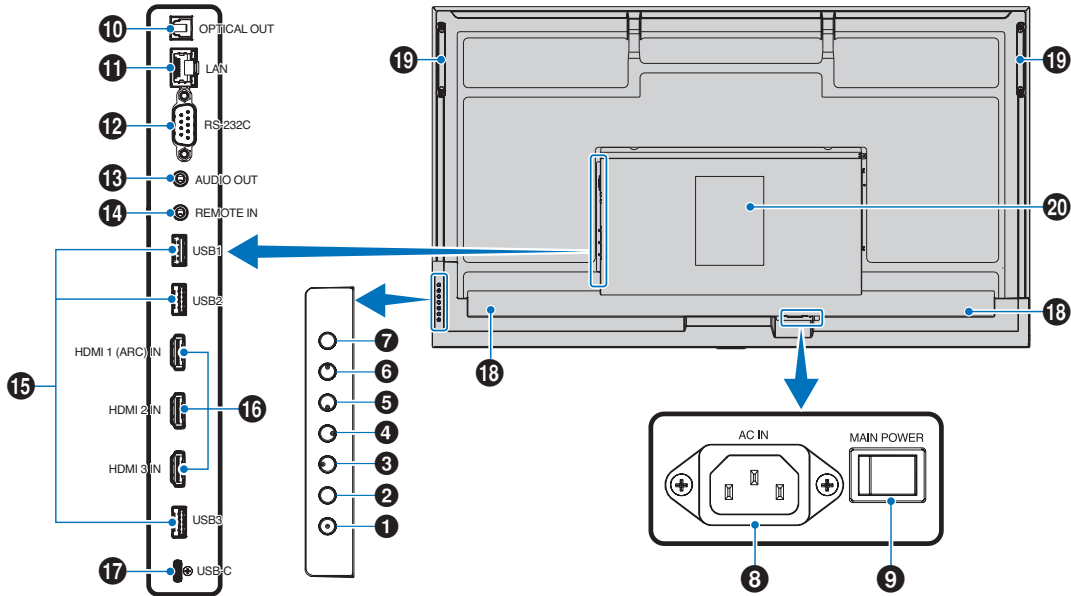

- 1 Güç Düğmesi (Bkz. sayfa 19)
- 2 MENÜ/ÇIKIŞ Düğmesi (Bkz. sayfa 14)
- 3 SAĞ Düğmesi*1 (Bkz. sayfa 14)
- 4 SOL Düğmesi*1 (Bkz. sayfa 14)
- 5 AŞAĞI Düğmesi*1 (Bkz. sayfa 14)
- 6 YUKARI Düğmesi*1 (Bkz. sayfa 14)
- 7 GİRİŞ/AYAR Düğmesi (Bkz. sayfa 14)
- 8 AC giriş terminali (Bkz. sayfa 17)
- 9 Ana Güç Anahtarı (Bkz. sayfa 19)
- 10 Dijital ses çıkışı (optik) terminali (Bkz. sayfa 15)
- 11 LAN terminali (Bkz. sayfa 15)
- 12 RS-232C giriş terminali (Bkz. sayfa 15)

- 13 SES çıkış terminali (Bkz. [sayfa 15](#))
- 14 UZAKTAN giriş terminali (Bkz. [sayfa 15](#))
- 15 USB bağlantı noktaları (Bkz. [sayfa 15](#))
- 16 HDMI 1/2/3 giriş terminali (HDMI1 (ARC)/HDMI2/HDMI3) (Bkz. [sayfa 16](#))

Düğme İşlevleri

İPUCU: OSD, Ekran Üstü Gösterimin kısaltmasıdır.

2 MENÜ/ÇIKIŞ:

OSD menüsü kapatıldığında OSD menüsünü açar. OSD menüsü içinde önceki OSD menüsüne geri dönmek için geri düğmesi işlevi görür.

Ana menüdeyken OSD menüsünü kapatmak için çıkış düğmesi işlevi görür.

3 SAĞ*1:

OSD Kontrol menülerinde sağa hareket eder.

Ayrı OSD ayarları için ayarları artırır.

OSD menüsü HDMI/USB-C girişi ile kapatıldığında SES DÜZEYİNİ doğrudan ayarlar.

4 SOL*1:

OSD Kontrol menülerinde sola hareket eder.

Ayrı OSD ayarları için ayarları azaltır.

OSD menüsü HDMI/USB-C girişi ile kapatıldığında SES DÜZEYİNİ doğrudan ayarlar.

- 17 USB Type-C bağlantı noktası (güç kaynağı 5 V/3 A) (Bkz. [sayfa 16](#))

- 18 Dahili Hoparlör

- 19 Tutamak

- 20 Etiket

5 AŞAĞI*1:

OSD Kontrol menülerinde aşağı hareket eder.

6 YUKARI*1:

OSD Kontrol menülerinde yukarı hareket eder.

7 GİRİŞ/AYAR:

GİRİŞ: OSD menüsü kapatıldığında GİRİŞ menüsünü açar.

[HOME] (ANA EKRAN), [HDMI1], [HDMI2], [HDMI3], [USB-C]. Giriş adları, fabrika ön ayarlı adları olarak gösterilir.

AYAR: OSD menüsünde vurgulanan işlevi seçer veya ayarını belirler.

*1: SAĞ, SOL, AŞAĞI ve YUKARI işlevleri monitörün yönüne (yatay/dikey) göre değişir.

■ Uzaktan Kumanda



- 1 Sinyal verici

- 2 Çalıştırma düğmeleri (Bkz. [sayfa 21](#))

Çevresel Ekipmanların Bağlanması

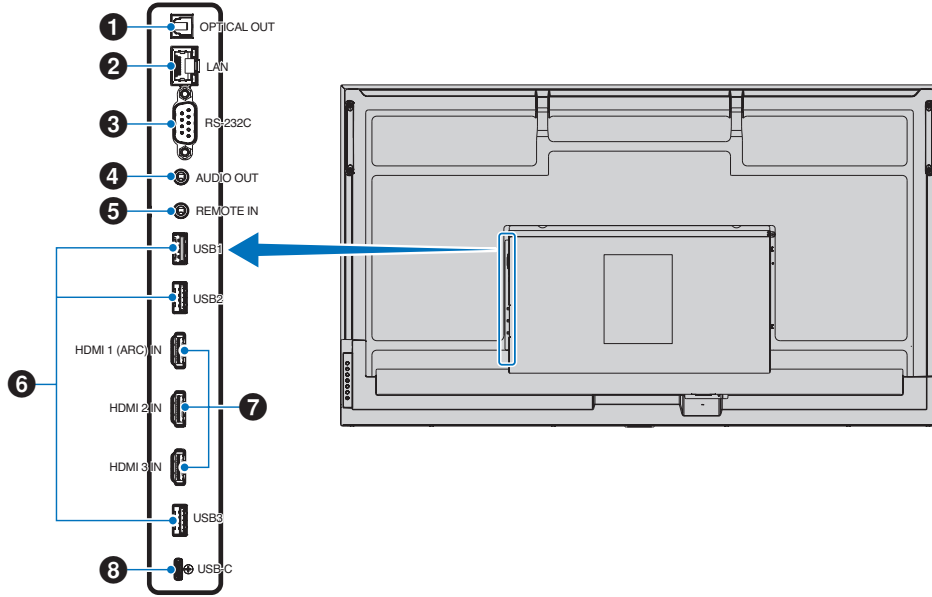

1 Dijital ses çıkışı (optik) terminali

Dijital ses giriş terminali ile donatılmış bir ses cihazına bağlantı için.

2 LAN terminal (RJ-45)

Monitörü ağ üzerinden yönetmek ve kontrol etmek için LAN'a bağlanın.

3 RS-232C giriş terminali (D-Sub 9 pinli)

RS-232C fonksiyonlarını kontrol etmek için bir bilgisayar gibi, harici bir cihazdan gelen RS-232C girişini bağlayın. Bkz. [sayfa 42](#).

4 SES çıkış terminali

USB-C ve HDMI'dan harici bir cihaza (stereo alıcı, amplifikatör vb.) ses sinyali çıkışı.

NOT: Bu konektör bir kulaklık terminali değildir.

5 UZAKTAN giriş terminali

Monitörünüze bağlayarak bir opsiyonel sensör birimi kullanın.

NOT: Belirtilmemişse bu bağlayıcıyı kullanmayın.

- İPUCU:**
- Opsiyonel sensör ünitesi bağlandığında, monitörün uzaktan kumanda sensörü devre dışıdır.
 - Uzaktan kumanda için lütfen bu monitörle birlikte verilen uzaktan kumandayı kullanın.

6 USB bağlantı noktaları

USB1 (Hub/0.5 A): Aşağı akış bağlantı noktası (USB Tip-A).

USB2 (Hub/0.9 A): Aşağı akış bağlantı noktası (USB Tip-A).

Harici USB cihazları (kamaralar, flash bellek, klavyeler vb.) tarafından kullanılan bağlantı.

Dahili Medya Oynatıcıyla kullanım için USB flash sürücü okuyucu.

USB3 (Hub/0.9 A): USB-C bağlantı noktasına bağlı bir cihaz için aşağı akış bağlantı noktası (USB Tip-A).

USB-C bağlantı noktasına bağlanan bir bilgisayar, bu bağlantı noktası üzerinden harici cihazlar tarafından kontrol edilebilir.

Bu bağlantı aynı zamanda harici USB cihazları (kamera, flash bellek, klavye vb.) tarafından da kullanılabilir.

- NOT:**
- Lütfen USB aygıtını veya kabloyu bağlarken konektör şeklinin ve yönünün doğru şekilde hizalandığından emin olun.
 - Monitör zaten açıkken bir USB flash sürücünün bağlanması/bağlantısının kesilmesi önerilmez. Monitörün zarar görmesini ve bağlı cihazın veri dosyalarının olası bozulmasını önlemek için, bağlantı yapmadan veya bağlantıyı kesmeden önce monitörün ana güç anahtarı kapalı olmalıdır.

- İPUCU:**
- USB flash sürücüyü FAT32 formatında biçimlendirin. Bir USB flash sürücüsünün nasıl biçimlendirileceği ile ilgili olarak, bilgisayarın kullanım kılavuzuna veya Yardım dosyasına bakın.
 - Monitör bağlı bir USB flash sürücüsünü tanımiyorsa, dosya yapısının FAT32 olduğundan emin olun.
 - Monitörün ticari olarak satılan tüm USB depolama aygıtlarıyla çalışacağı garanti edilmez.

İPUCU: • USB1/USB2/USB3'e bir USB flash sürücü bağlandığında Android sistem klasörleri otomatik olarak oluşturulabilir.

7 HDMI 1/2/3 giriş terminali (HDMI1 (ARC)/HDMI2/HDMI3)

HDMI sinyal girişi.

Lütfen HDMI logolu bir HDMI kablosu kullanın.

Giriş sinyali 4K olduğunda lütfen yüksek hızlı HDMI kablosu kullanın.

HDMI1(ARC):

Ayrıca ses çıkışı için ARC'yi (Ses Dönüş Kanalı) destekler.

ARC, monitörün sesini HDMI1 ARC konektörüyle ses ekipmanına gönderir.

- İPUCU:** • Birlikte verilen ARC destekli HDMI kablosunu kullanın. Ses ekipmanı monitörün sesini çıkaracaktır. Ses ekipmanı birlikte verilen uzaktan kumandayla kontrol edilebilir.
- Bazı HDMI kabloları ve cihazları, farklı HDMI özelliklerinden dolayı görüntüyü doğru göstermeyebilir.
 - Bu monitör HDCP (Yüksek Bant Genişliğine Sahip Dijital İçerik Koruması) kodlamasını destekler. HDCP, dijital sinyal üzerinden gönderilen video verilerinin yasa dışı kopyalanmasını önleyen bir sistemdir. Materyali dijital girişler aracılığıyla görüntüleyemiyorsanız, bu mutlaka monitörün düzgün çalışmadığı anlamına gelmez.
 - Uyumlu sinyal listesi şu adrestedir [sayfa 50](#).

8 USB Type-C bağlantı noktası (güç kaynağı 5 V/3 A)

USB kablosunu bağlarken konektörlerin şeklini kontrol edin. USB Type-C bağlantı noktası üzerinden güç sağlarken 3 A'yı destekleyen bir USB kablosu kullanın.

DisplayPort alternatif modunu destekleyen bir cihazı bağlayabilirsiniz. Bağlı cihazlara güç sağlamak için Güç dağıtım standardını desteklemek gerekir.

NOT: USB kablosunu bağlamayın. Aksi takdirde aşırı ısınmaya veya yangına neden olabilir.

İPUCU: Güç Dağıtımı işlevinin tüm cihazlarla çalışacağı garanti edilmez. Güç özellikleri ve gereksinimleri için lütfen bağlı cihazın kullanım kılavuzunu ve teknik özelliklerini kontrol edin.

EMC düzenlemelerine uygunluğun sürdürülmesi amacıyla, aşağıda yer alan terminallere bağlanmak için blendajlı kablolar kullanın: USB bağlantı noktası, USB Tip C bağlantı noktası ve Ses çıkış terminali. Aşağıdaki terminallere bağlanmak için ferrit çekirdekli blendajlı kablolar kullanın: HDMI giriş terminali, RS-232C giriş terminali.

Harici Ekipmanı Bağlama

- İPUCU:** • Görüntü kaybına neden olabileceğinden monitörün ana gücünü veya diğer harici ekipmanın gücünü açarken kabloları bağlamayın veya çıkarmayın.
- Zayıflatıcı (dahili direnç) ses kablosu kullanmayın. Dahili direnci olan ses kablosu kullanımı ses seviyesini azaltır.

Bağlantıları yapmadan önce:

- Monitöre bağlamadan önce cihazın gücünü kapatın.
- Mevcut bağlantı türleri ve cihaz için talimatlar için cihazın kullanım kılavuzuna bakın.
- Veri bozulmasını önlemek için bir USB depolama aygıtını takmadan veya çıkarmadan önce monitörün ana gücünü kapatmanızı öneririz.
- Gerekliğinde USB flash sürücüyü virüslere karşı kontrol edin.

Birlikte Verilen Güç Kablosunu Bağlama

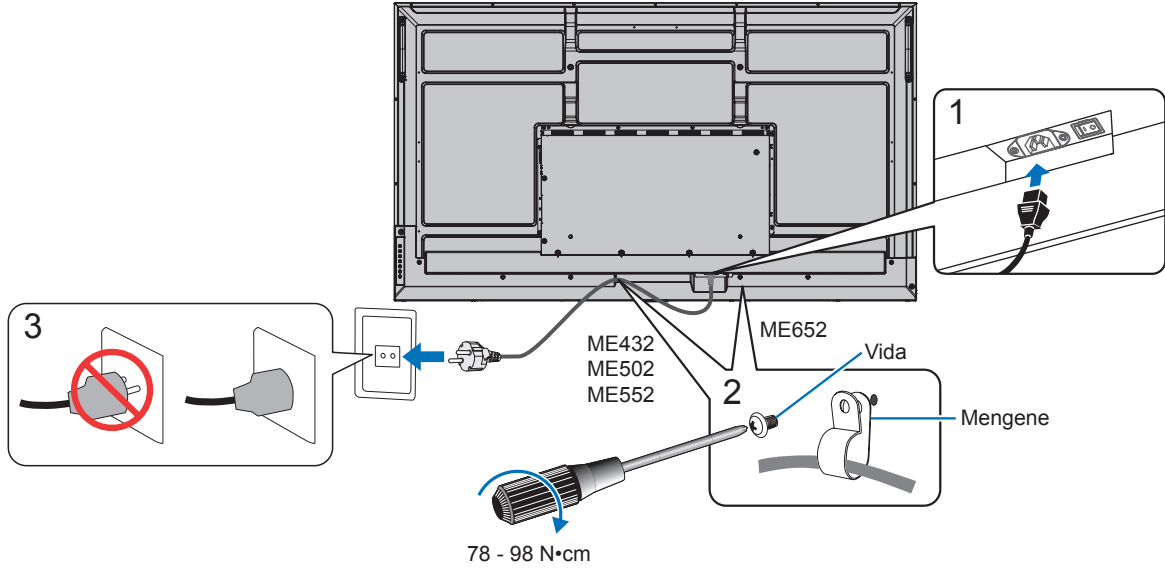

NOT: Lütfen monitöre yeterli güç geldiğinden emin olun. Lütfen teknik özelliklerde yer alan “Güç Kaynağı” bölümüne bakın (Bkz. “Ürün Özellikleri” sayfa 51).

Montaj (Müşteri için)

Lütfen satıcınızla görüşün, size kalifiye montaj profesyonelleri listesi verebilirler. Duvara veya tavana monte etme ve teknisyen kiralama müşterinin sorumluluğundadır.

Bakım

- Kayıp vidaları, yarıkları, tahrifatları veya montaj ekipmanında meydana gelebilecek diğer problemleri periyodik olarak kontrol edin. Eğer bir problem tespit edilirse lütfen servis için yetkili personele başvurun.
- Montaj yerini zamanla olabilecek hasarlar veya güçsüzlükler için düzenli kontrol edin.

NOT: Ana ünitenin panel yüzeyini korumak için cam veya akrilikten yapılmış bir kapak kullanıldığında, panel tamamen kapanacak ve dolayısı ile dahili sıcaklık yükselecektir. Dahili sıcaklığın yükselmesini önlemek için, monitörün parlaklık ayarını düşürün. Monitör bir bilgisayara bağlıysa, monitörün otomatik kapanmasını kontrol etmek için bilgisayarın güç yönetimi işlevini kullanın.

Uzaktan Kumandanın Hazırlanması

■Uzaktan kumanda pillerinin takılması

Uzaktan kumanda iki adet 1,5V AAA pil ile çalışır.

Pilleri takmak veya yerleştirmek için:

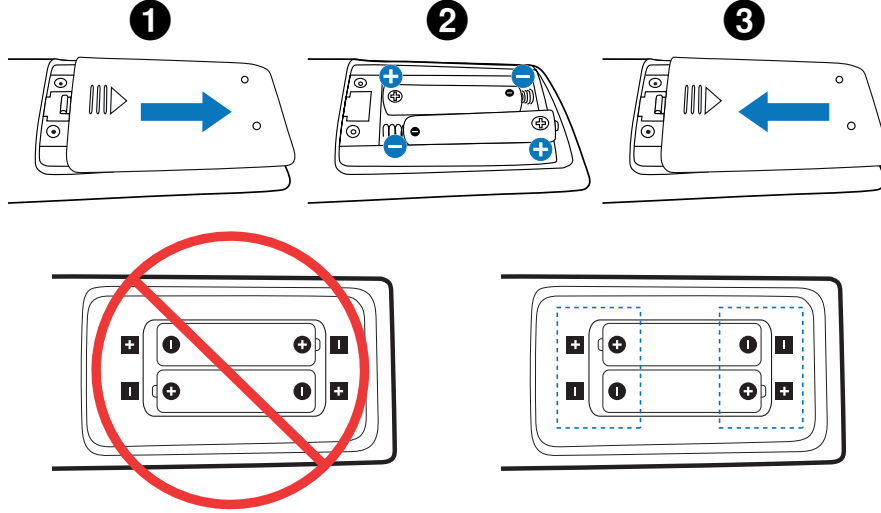

- NOT:**
- Eğer uzaktan kumandayı uzun süre kullanmayacaksanız pilleri çıkarın.
 - Sadece manganez veya alkalin pil kullanın.

■Uzaktan Kumanda için Çalışma Aralığı

Düğme basma işlemi sırasında uzaktan kumandanın üstünü monitörün uzaktan kumanda sensörüne doğru yönlendirin.

Uzaktan kumandayı uzaktan kumanda sensörüne 7 metre mesafe içinden veya 3,5 metre mesafe içinde yatay ve dikey 30° açı ile kullanın.

İPUCU: Uzaktan kumanda sistemi, doğrudan güneş ışığı veya güçlü aydınlatma uzaktan kumanda sensörüne çarptığında veya arada bir nesne olduğunda çalışmayabilir.

Uzaktan kumanda koruması

- Güçlü çarpmalara maruz bırakmayın.
- Uzaktan kumandanıza su ve diğer sıvıların sıçramasına izin vermeyin. Uzaktan kumanda ıslanırsa hemen kurulaıın.
- Isı ve buhardan koruyun.
- Pilleri yerleştirmede uzaktan kumandayı açmayın.

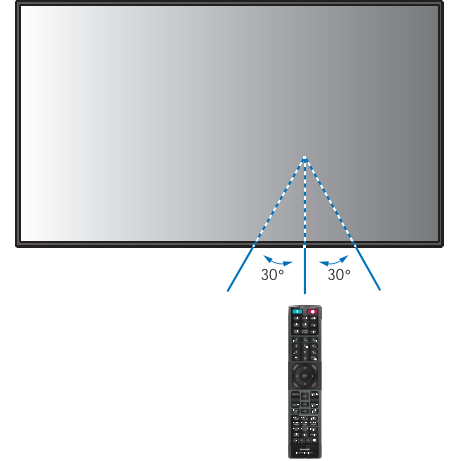

Gücü Açma/Kapatma

Uzaktan kumandadaki POWER ON (GÜÇ AÇIK) düğmesini veya Kontrol Panelindeki POWER (GÜÇ) düğmesini kullanarak monitörü açmak için Ana Güç anahtarının ON (AÇIK) konumunda olması gerekir.

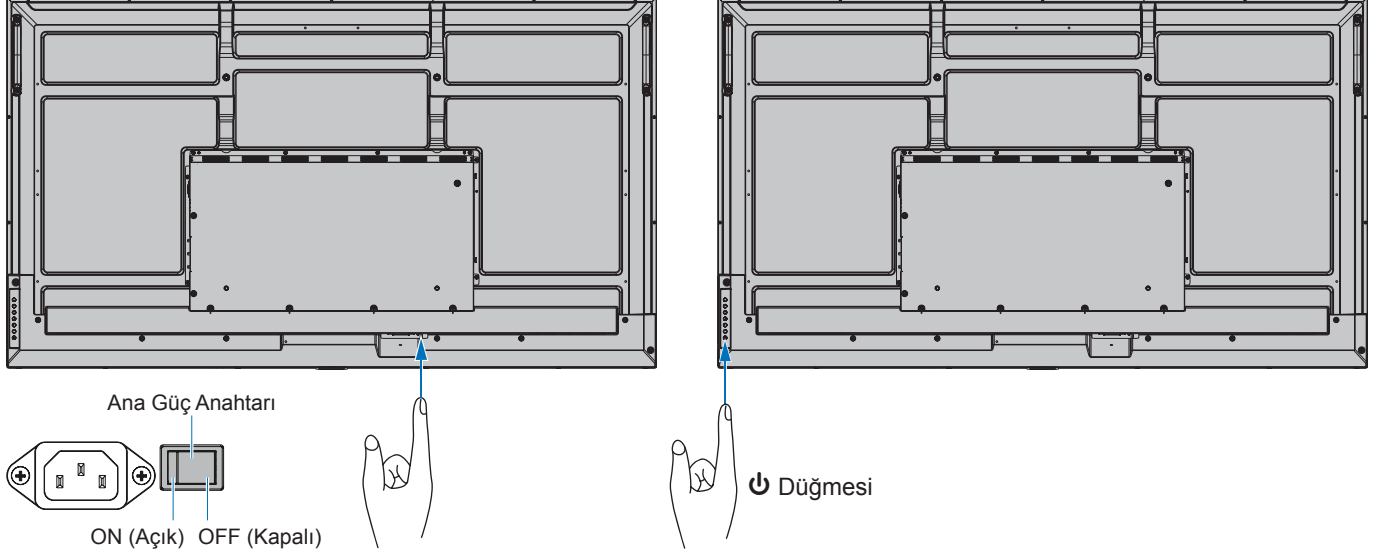

İlk açılıştan sonraki işlemler

Gücü ilk kez açtığınızda başlangıç ayar ekranı görüntülenir. Uzaktan kumandadaki ▲/▼ düğmelerini kullanarak imleci [START] (Başlat) öğesine getirin ve başlatmak için SET düğmesine basın. Dil, tarih ve saatin ayarlanması gibi başlangıç ayarlarını yapılandırın.

GÜÇ AÇIK ve KAPALI

Monitörü açmak için Kontrol Panelinde  düğmesine veya uzaktan kumanda üzerindeki POWER ON (Güç Açma) düğmesine basın.

Monitörün güç LED'i, monitörün mevcut durumunu gösterir. Güç göstergesi hakkında bilgi için lütfen aşağıdaki tabloya bakınız.

Güç göstergesi durumu ve aydınlatma düzeni	Şart	Toparlanma
Mavi yanıyor	Normal	
Yanıp sönen yeşil ışık*1	Aşağıdaki koşullardan herhangi birinde ayarladığınız süre boyunca monitör tarafından herhangi bir giriş sinyali algılanmadı: <ul style="list-style-type: none">• USB Type-C bağlantı noktasına bir kablo bağladığınızda ve [USB POWER] (USB Gücü), [Auto] (Otomatik) olarak ayarlandığında.• [USB Power] (USB Gücü), [On] (Açık) olarak ayarlandı.• [Auto Input Change] (Otomatik Giriş Değişikliği), [None] (Hiçbiri) dışında bir ayara ayarlanır.• [Quick Start] (Hızlı Başlangıç) etkinleştirildi.• [Lock Settings] (Kilit Ayarları) altında, [Key] (Tuş) veya [Key & IR] (Tuş ve IR), [Select] (Seç) olarak ayarlanır ve [All Lock] (Tüm Kilit) veya [Custom Lock] (Özel Kilit), [Mode] (Mod) olarak ayarlanır.	<ol style="list-style-type: none">1. Uzaktan kumandayı veya monitör düğmesini kullanarak monitörü açın.2. Monitöre bir AV sinyal girişi gönderin.

*1: Otomatik güç tasarrufu için zaman ayarı, [Power Save Settings] (Güç Tasarrufu Ayarları)'nda mevcuttur (Bkz. sayfa 60).

*2: [Power Save Settings] (Güç Tasarrufu Ayarları)'ndaki [Mode] (Mod), [Normal] olarak ayarlandı.

Güç göstergesi durumu ve aydınlatma düzeni	Şart	Toparlanma
Kehribar rengi yanıyor	Ayarladığınız süre boyunca ekran tarafından hiçbir AV sinyal girişi algılanmadı. (ağ sinyal girişi ile)	1. Uzaktan kumandayı veya monitör düğmesini kullanarak monitörü açın.
Kehribar rengi yanıp sönüyor	Ayarladığınız süre boyunca ekran tarafından hiçbir AV sinyal girişi algılanmadı. (ağ sinyal girişi yok)	2. Monitöre bir AV sinyal girişi gönderin.* ² 3. Bir sinyal kablosunu çıkarıp yeniden bağlayın.
Kırmızı yanıyor	Monitörü uzaktan kumanda veya monitör düğmesi ile kapatın.	Monitörü uzaktan kumanda veya monitör düğmesi ile açın.

*1: Otomatik güç tasarrufu için zaman ayarı, [Power Save Settings] (Güç Tasarrufu Ayarları)'nda mevcuttur (Bkz. [sayfa 60](#)).

*2: [Power Save Settings] (Güç Tasarrufu Ayarları)'ndaki [Mode] (Mod), [Normal] olarak ayarlandı.

- İPUCU:**
- Monitörün açıldığı ve normal şekilde çalıştığını belirten mavi güç göstergesi, monitörün OSD menü seçeneklerinde kapatılabilir. Bkz. [sayfa 62](#).
 - [Schedule] (Program) işlevi etkinleştirildiğinde gösterge sarı renkte yanar.

NOT: Gösterge kısa ve uzun kombinasyonu şeklinde kırmızı olarak yanıp sönüyorsa, belirli bir arıza gerçekleşmiş olabilir. Lütfen satıcınızla görüşün.

Bu monitör için kullanılan arka ışık sınırlı bir kullanım ömrüne sahiptir ve kullanım süresi ile parlaklığı azalır.

Aynı zamanda, aynı görsel uzun süreliğine gösterilir ise "Görüntü Sabitliği" oluşabilir. "Görüntü Sabitliği", cihaz kapatıldıktan sonra bir LCD görüntüsünün görünür kaldığı bir olaydır.

"Görüntü Sabitliği", ekran değiştirilerek kademeli olarak ortadan kaldırılır ancak aynı ekran çok uzun süre görüntülendiye, "Görüntü Sabitliği" kaybolmayacaktır.

Bu monitörün kullanım ömrünün kısaltılmasını önlemek için lütfen şunları unutmayın:

- Kullanılmadığında monitörün ana güç anahtarını kapatın.
- Üniteyi beklemek moduna almak için, ana ünite üzerindeki  düğmesini veya uzaktan kumanda üzerindeki STANDBY (Bekleme) düğmesini kullanın.
- [Protect] (Koruma) OSD menüsündeki [Power Save Settings] (Güç Tasarrufu Ayarları) seçeneğini kullanın. Giriş sinyali olmadığında monitör otomatik olarak güç tasarrufu moduna geçecektir.
- Monitörün açık ve beklemedeki güç durumlarını ihtiyaç halinde otomatik olarak kontrol etmek için OSD menüsünde bulunan [Schedule] (Planlama) seçeneğini kullanın. Planlama işlevini kullanırken, [System] (Sistem) OSD menüsünden [Date & Time] (Tarih ve Zaman)'ı ayarlayın.

Güç İdaresini Kullanma

Bu işlev kullanımda değilken monitörün güç tüketimini azaltır.

Bir bilgisayara bağlandığında, bilgisayarın güç yönetimi ayarlarında belirtilen süre boyunca klavye veya fare kullanılmadığında monitörün güç tüketimi otomatik olarak azalır. Daha fazla bilgi için bilgisayarınızın kullanım kılavuzuna bakın.

Blu-ray, DVD veya akıllı video oynatıcı gibi bir AV kaynağına bağlandığında, monitörün "sinyal girişi yok" algılamasından bu yana belirli bir süre geçtikten sonra monitörün güç tüketimi otomatik olarak azalır. Bu seçenek OSD'nin [Power Save] (Güç Tasarrufu) ayarları menüsündeki [Power Save Settings] (Güç Tasarrufu Ayarları)'nda açılır veya kapatılır. Bkz. [sayfa 60](#).

- İPUCU:**
- Kullanılan bilgisayara ve ekran kartına bağlı olarak bu fonksiyon çalışmayabilir.
 - Video sinyali kaybolduktan sonra monitör önceden belirlenen bir süre sonunda otomatik olarak kapanır. Lütfen [Power Save Settings] (Güç Tasarrufu Ayarları)'ndaki [Time Setting] (Zaman Ayarı)'na bakın. [sayfa 60](#).
 - Monitörün belirli zamanlarda açılması veya bekleme moduna geçmesi için programlar oluşturulabilir. Bkz. [sayfa 35](#).
 - Güç yönetimi işlevi için lütfen [Power Save Settings] (Güç Tasarruf Ayarları) bölümündeki [Power Save] (Güç Tasarrufu) ögesine bakın.

Temel Çalıştırma

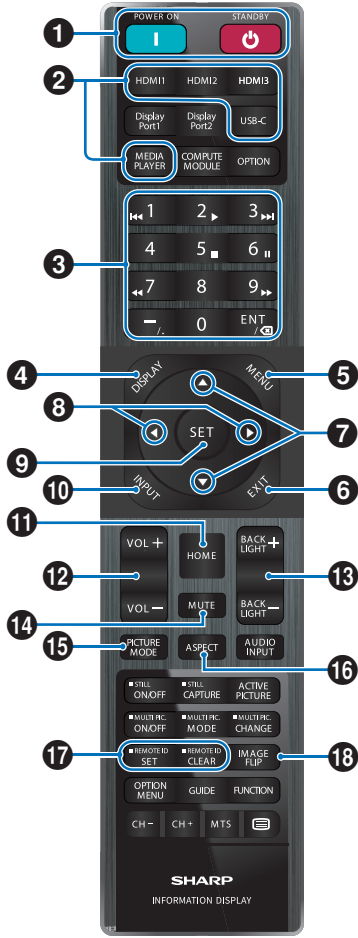

- İPUCU:**
- Açıklama içermeyen düğmeler monitörünüzün modeliyle kullanılmaz.
 - Bazı Uzaktan Kumanda düğmeleri CEC (Tüketici Elektronik Kontrolü) için kullanılır. Lütfen bkz. [sayfa 57](#).

1 POWER ON (Güç Açma) ve STANDBY (Bekleme) Düğmeleri

POWER ON (Güç Açma), düşük güç modundan tam güce geri döndürür.

STANDBY (Bekleme), monitörü düşük güç moduna geçirir. Bkz. [sayfa 19](#).

2 DIRECT INPUT (DİREK GİRİŞ) Düğmeleri

Girişi hemen düğmede belirtilen girişle değiştirir.

Düğme adları, giriş için fabrika ön ayarlı adını yansıtır.

3 KEYPAD (Tuş Takımı)

Şifreleri, IP adresini, kanalı ayarlamak ve değiştirmek ve REMOTE ID (UZAKTAN KUMANDA KİMLİĞİNİ) ayarlamak için düğmelere basın. Bkz. [sayfa 40](#).

Bazı düğmeler CEC ve MediaPlayer işlevi için kullanılır ([sayfa 30](#) üzerindeki "MediaPlayer").

– (tire) düğmesi ile aynı anlama gelir “. (nokta)”. ENT düğmesi geri silme işlevi görür.

4 DISPLAY (Ekran) Düğmesi

Bilgi OSD'sini gösterir/gizler.



- 1 Input name (Giriş adı)
- 2 Input Signal Information (Giriş Sinyali Bilgileri)
- 3 HDR Information (HDR Bilgisi)
- 4 Communication Info* (Haberleşme Bilgisi)

* [Communication Information] (İletişim Bilgileri) işaretlendiğinde gösterilir.

Yeşil: Bağlı LAN

Kırmızı: Bağlı olmayan LAN

Uzaktan kumandanın düğmeleri, [Protect] (Koru) menüsündeki [Lock Settings] (Kilit Ayarları)'nda kilitlemişse bunların kilidini açar.

Uzaktan kumandanın kilidini açmak için DISPLAY (EKRAN) düğmesini beş saniyeden uzun süre basılı tutun. Bkz. [sayfa 38](#).

5 MENU (Menü) Düğmesi

OSD menüsünü açar ve kapatır. Bkz. [sayfa 24](#).

6 EXIT (Çıkış) Düğmesi

OSD içinde önceki OSD menüsüne geri dönmek için geri düğmesi işlevi görür.

Ana menüdeyken OSD menüsünü kapatmak için bir EXIT (Çıkış) düğmesi işlevi görür.

7 ▲/▼ Düğmesi (yukarı/aşağı düğmesi)

Vurgulanan alanı yukarı veya aşağı taşımak için gezinme düğmeleri görevi görür.

8 ◀/▶ Düğmesi (sol/sağ düğmesi)

Vurgulanan alanı sola veya sağa taşımak için gezinme düğmeleri görevi görür.

Seçili OSD menü ayarları içinde ayar seviyesini yükseltir veya alçaltır.

9 SET (AYAR) Düğmesi

Bu düğme, OSD menüsü açık olduğunda ve bir seçim yaptığınızda ayar düğmesi işlevi görür.

10 INPUT (GİRİŞ) Düğmesi

GİRİŞ menüsünü açar ve kapatır.

Giriş adları, OSD menüsünde manuel olarak yeniden adlandırılmadığı sürece, giriş için fabrika ön ayarlı adını yansıtır.

11 ANA MENÜ tuşu

Sistem ana ekran düğmesi.

12 VOLUME +/- (Ses) Düğmesi

Ses çıkış seviyesini yükseltir veya alçaltır.

13 BACKLIGHT (ARKA IŞIK) +/- Düğmesi

Genel görüntüyü ve arka plan parlaklığını ayarlar.

14 MUTE (Sessiz) Düğmesi

Monitörün sesini ve video çıkışını sessizleştirir.

Monitörün ses ve video çıkışının sesini açmak için tekrar basın. Ayrıntılar bkz. "Mute Setting (Sessiz Ayarı)" sayfa 62.

15 PICTURE MODE (Resim Modu) Düğmesi

[Native] (Yerel), [Retail] (Perakende), [Conferencing] (Konferans), [Highbright] (Yüksek parlaklık), [Transportation] (Nakliye) ve [Custom] (Özel) görüntü modları arasında geçiş yapar. Bkz. sayfa 53.

PICTURE MODE (Resim Modu)	AMAÇ
Native (Yerel)	Standart ayardır.
Retail (Perakende)	Reklam ve markalama için ideal parlak ve canlı renkler.
Conferencing (Konferans)	Daha düşük renk sıcaklığı ve doğal insan tenleri için optimize edilmiştir.
Highbright (Yüksek parlaklık)	Daha parlak ortamlar için maksimum arka plan parlaklığı ile daha yüksek renk ısı.
Transportation (Nakliye)	Tüm koşullarda metin okuma için maksimum arka plan parlaklığı ile yüksek kontrast.
Custom (Özel)	Özel ayar.

16 ASPECT (Görüntü Oranı) Düğmesi

Görüntünün en boy oranları arasında geçiş yapar [Normal], [Full] (Tam), [Wide] (Geniş), [1:1] ve [Zoom] (Yakınlaştırma). Bkz. sayfa 23.

17 REMOTE ID (Uzaktan Kumanda Kimliği) Düğmesi

REMOTE ID (Uzaktan Kumanda Kimliği) fonksiyonunu etkinleştirir. Bkz. sayfa 40.

18 IMAGE FLIP (Görüntü Çevirme) Düğmesi

Görüntü çevirme modları arasında [Landscape] (Yatay), [Portrait] (Dikey) ve [180° Rotate] (180° Döndürme) geçiş yapar. Bkz. sayfa 64.

■ Görüntü Oranını Ayarlama

Mevcut giriş sinyali için mevcut seçenekler arasında geçiş yapmak için uzaktan kumandadaki ASPECT (Görüntü Oranı) düğmesine basın.

[Normal] → [Full] (Tam) → [Wide] (Geniş) → [1:1] → [Zoom] (Yakınlaştır)

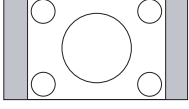
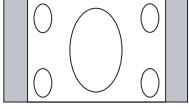
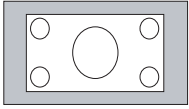
Görüntünün görüntü oranı	Değiştirilmemiş görüntü* ³	Görüntü oranı için tavsiye edilen seçim* ³	Açıklama
4:3		[Normal]	Kaynaktan gönderilen görüntü oranını yeniden üretir.
Sıkıştır		[Full] (Tam)	Tüm ekranı doldurur.
Harf kutusu		[Wide] (Geniş)	Bütün ekranı doldurmak için bir 16:9 harf kutusu sinyalini genişletir.

*³: Gri alanlar ekranın kullanılmamış bölümlerini belirtir.

[1:1]: Görüntüyü 1'e 1 piksel formatında gösterir.

[Zoom] (Yakınlaştır): Yakınlaştırma işlevi, görüntüyü aktif ekran alanının ötesine genişleterek görüntü boyutunu artırır. Görüntünün aktif ekran alanı dışındaki kısımları gösterilmez.

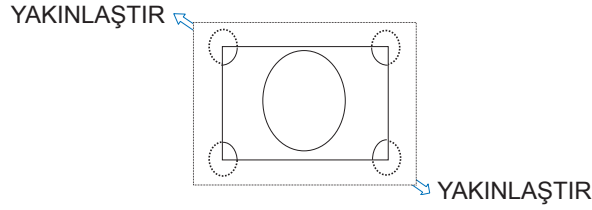

Menü Ekranı

Ana ekran hakkında

Bu ekran, uzaktan kumandadaki HOME (ANA EKRAN) düğmesine basıldığında görüntülenir.

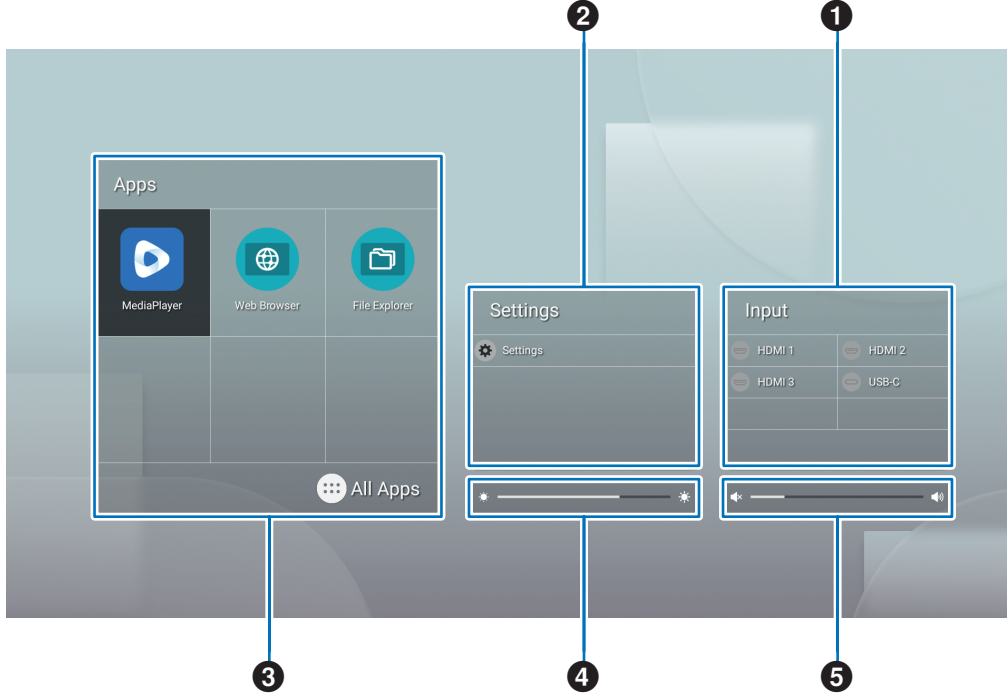

1 Giriş modunu değiştirir.

Giriş modu	Video	Ses
HOME (ANA EKRAN)	HOME (ANA EKRAN)	HOME (ANA EKRAN)
HDMI1	HDMI1 giriş terminali	HDMI1 giriş terminali
HDMI2	HDMI2 giriş terminali	HDMI2 giriş terminali
HDMI3	HDMI3 giriş terminali	HDMI3 giriş terminali
USB-C	USB C Tipi bağlantı noktası	USB C Tipi bağlantı noktası

Bağlı olmayan bir terminalin simgesi gri renkte olacaktır.

2 Çeşitli ayarlarda değişiklik yapmak için seçilen OSD menüsünü açar.



“Ortak Ayarlar” menüsünü açar (Bkz. [sayfa 53](#)) ve “Yönetici Ayarları” menüsü (Bkz. [sayfa 56](#)).

Bu, resim ve ses ayarlarına erişir.

İPUCU: Ayarlarda yapılan değişikliklerin iptal edilmesini önlemek için, menü açıkken ana güç anahtarını kapatmayın.

1. Ana ekranda [Settings] (Ayarlar) seçeneğini seçin ve uzaktan kumandadaki SET (AYAR) tuşuna basın.
2. Bir menü öğesi seçin ve ardından ayarları gerektiği gibi yapın (Bkz. [sayfa 53](#)).
3. Ayarları değiştirmeyi tamamladığınızda, uzaktan kumandadaki EXIT (ÇIKIŞ) düğmesine basarak [Common Settings] (Ortak Ayarlar) menüsünü kapatın.

İPUCU: Uzaktan kumandada MENU (MENÜ) tuşuna basıldığında ana ekranda [Common Settings] (Ortak Ayarlar) menüsü açılabilir. Uygulamanın menüsünü çalıştırmak için uzaktan kumandadaki EXIT (ÇIKIŞ) düğmesine basarak [Common Settings] (Ortak Ayarlar) menüsünü kapatın.



“Yönetici Ayarları” menüsünü açar (Bkz. [sayfa 56](#)).

Bu, gelişmiş özellikler ayarlarına erişir.

İPUCU: Ayarlarda yapılan değişikliklerin iptal edilmesini önlemek için, menü açıkken ana güç anahtarını kapatmayın.

1. Ana ekranda **[Administrator Settings] (Yönetici Ayarları)** ögesini seçin ve uzaktan kumandadaki **SET (AYAR)** düğmesine basın.
2. Bir menü ögesi seçin ve ayarları gerektiği gibi yapılandırın (Bkz. [sayfa 56](#)).
3. Ayarları değiştirmeyi tamamladığınızda, uzaktan kumandadaki **EXIT (ÇIKIŞ)** düğmesine basarak **[Administrator Settings] (Yönetici Ayarları)** menüsünü kapatın.

İPUCU: Uzaktan kumandada MENU (MENÜ) tuşuna basıldığında ana ekranda **[Common Settings] (Ortak Ayarlar)** menüsü açılabilir. **[Settings Menu] (Ayarlar Menüsü)** seçeneği **[Administrator Settings] (Yönetici Ayarları)**'na erişebilir. Uygulamanın menüsünü çalıştırmak için uzaktan kumandadaki **EXIT (ÇIKIŞ)** düğmesine basarak **[Common Settings] (Ortak Ayarlar)** menüsünü kapatın.

3 Seçilen uygulamayı açar.



[MediaPlayer]'ı başlatın (Bkz. [sayfa 30](#)).



[Web Browser] (Web Tarayıcısı)'ni başlatın (Bkz. [sayfa 28](#)).



[File Explorer] (Dosya Gezgini)'ni başlatın (Bkz. [sayfa 26](#)).



Uygulamaların listesini göster.



[Updater] (Güncelleyici)'yi göster (Bkz. [sayfa 29](#)).

İPUCU: Uygulama ilk kez başlatıldığında erişime izin veren bir onay ekranı görüldüğünde, **[Allow] (İzin Ver)** seçeneğini seçin.

4 Arka ışığı ayarlar.

5 Ses seviyesini ayarlar.

Uygulama - Dosya Gezgini

Dahili depolamadaki ve monitöre bağlı USB flash sürücüdeki dosya ve klasörleri yönetir.

Ana ekranda [File Explorer] (Dosya Gezgini) ögesini seçin ve uzaktan kumandadaki SET (AYAR) düğmesine basın.

İPUCU: Bu bölümdeki talimatları izlerken kullanım kolaylığı sağlamak için bir fare ve klavye bağlayıp kullanın.

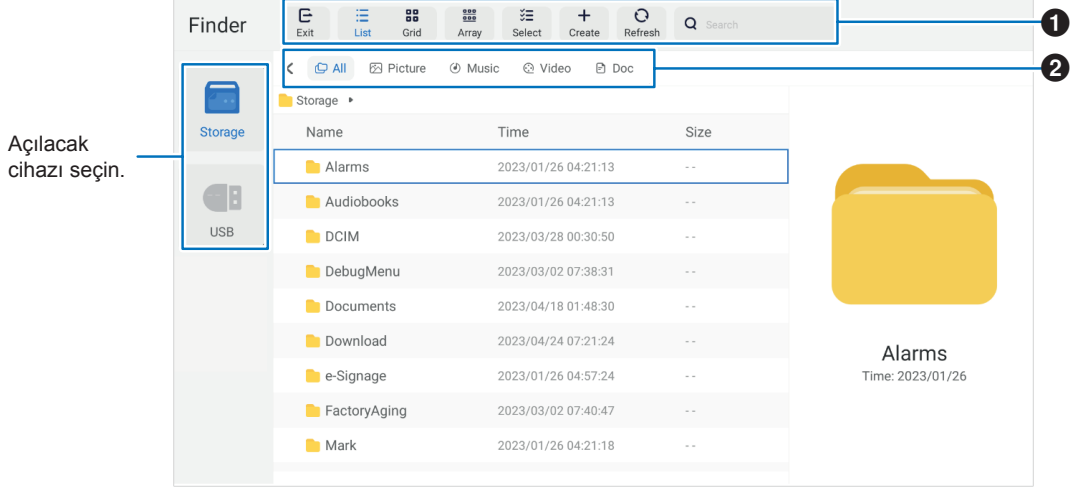

1 Exit (Çıkış)

[File Explorer] (Dosya Gezgini) uygulamasını kapatır.

List (Liste)/Grid (Izgara)

Dosya ve klasörlerin düzen görünümünü ayarlar; seçenekler şunlardır: liste stili veya simge ızgara stili.

Array (Sırala)

Dosyaları ve klasörleri türlere göre sıralar; seçenekler şunlardır: Ad / Tür / Boyut / Değiştirilme Tarihi.

Select (Seç)

Dosya ve klasörleri seçmek için onay kutuları.

Create (Oluştur)

Yeni bir klasör oluşturur.

Refresh (Yenile)

Dosya ve klasör listesini günceller.

Search (Ara)

Dosya ve klasör adlarını aramak için giriş alanı ve arama düğmesi.

2 All (Tüm)

Tüm dosya ve klasörleri gösterir.

Picture (Resim)

Hareketsiz görüntü dosyalarını gösterir.

Music (Müzik)

Ses dosyalarını gösterir.

Video (Video)

Video dosyalarını gösterir.

Doc (Belge)

Belge dosyalarını gösterir.

■Yeni bir klasör oluşturma

1. [Create] (Oluştur) seçeneğini seçin.
2. Ekran klavyesini veya bağlı bir klavyeyi kullanarak klasör adını girin.
3. [OK] (TAMAM) ögesini seçin.

■Seçilen dosya ve klasörleri Kopyala/Kes/Yapıştır

1. Dosyaları ve klasörleri göstermek için [List] (Liste) veya [Grid] (Izgara) seçeneğini seçin. Daha sonra uzaktan kumandadaki [Select] (Seç) kısmındaki SET (AYAR) tuşuna basın.
2. İmleci kopyalamak veya kesmek istediğiniz dosya veya klasörlere getirin ve ardından kutuyu işaretleyin.
3. [Copy] (Kopyala) veya [Cut] (Kes) seçeneğini seçin ve uzaktan kumandadaki SET (AYAR) düğmesine basın.
4. Yapıştırmak istediğiniz dizini görüntüleyin ve imleçle gezinin. Daha sonra [Paste] (Yapıştır) seçeneğini seçin ve uzaktan kumandadaki SET (AYAR) tuşuna basın.

■Dosya ve klasörleri silme

1. Dosyaları ve klasörleri göstermek için [List] (Liste) veya [Grid] (Izgara) seçeneğini seçin. Daha sonra uzaktan kumandadaki [Select] (Seç) kısmındaki SET (AYAR) tuşuna basın.
2. İmleci silmek istediğiniz dosya veya klasörlere getirin ve ardından kutuyu işaretleyin.
3. [Delete] (Sil) seçeneğini seçin ve uzaktan kumandadaki SET düğmesine basın.
4. Onay penceresi görünür. Daha sonra [OK] (TAMAM) seçeneğini seçin ve uzaktan kumandadaki SET tuşuna basın.

■Bir dosya ve klasörü yeniden adlandırma

1. Dosyaları ve klasörleri göstermek için [List] (Liste) veya [Grid] (Izgara) seçeneğini seçin. Daha sonra uzaktan kumandadaki [Select] (Seç) kısmındaki SET (AYAR) tuşuna basın.
2. İmleci yeniden adlandırmak istediğiniz dosya veya klasöre getirin ve ardından kutuyu işaretleyin.
3. [Rename] (Yeniden Adlandır) seçeneğini seçin ve uzaktan kumandadaki SET (AYAR) düğmesine basın.
4. Ekran klavyesini veya bağlı klavyeyi kullanarak yeni bir ad girin. Daha sonra [OK] (TAMAM) seçeneğini seçin ve uzaktan kumandadaki SET tuşuna basın.

■[File Explorer] (Dosya Gezgini) penceresini kapatın

[File Explorer] (Dosya Gezgini) uygulamasından çıkmak ve pencereyi kapatmak için ekranda [Exit] (Çıkış) ögesini seçin.

Uygulama - İnternet Tarayıcısı

1. Ana ekranda [Web Browser] (Web Tarayıcısı) seçeneğini seçin ve uzaktan kumandadaki SET tuşuna basın.

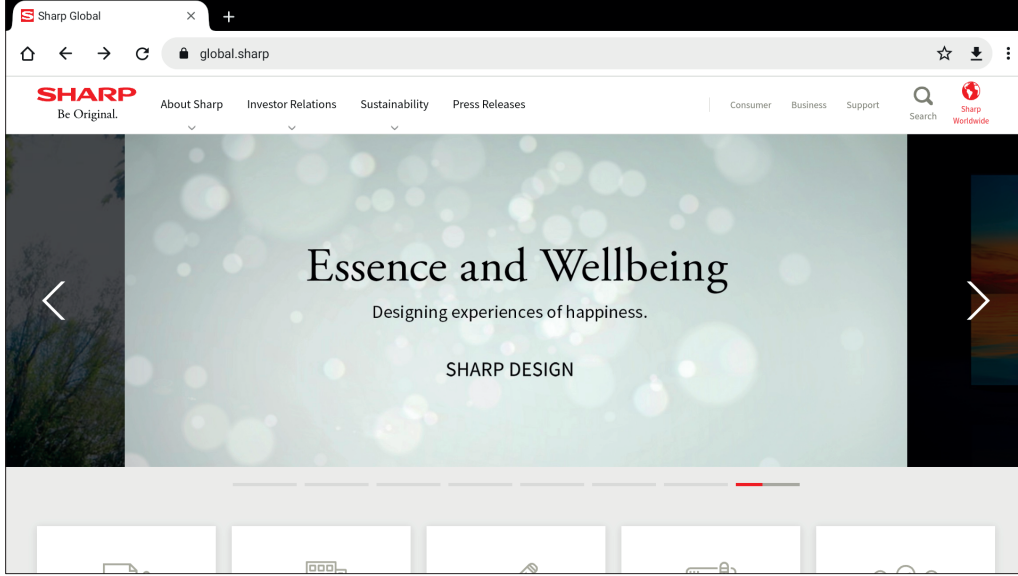

Çıkma

Web Tarayıcısını kapatmak için uzaktan kumandadaki EXIT (ÇIKIŞ) düğmesine basın.

- İPUCU:**
- Uzaktan kumandadaki MENU düğmesine 3 saniye veya daha uzun süre basıldığında ekranda “Sanal Fare” görünecektir. Sanal Fareyi hareket ettirmek için uzaktan kumanda üzerindeki ▲/▼/◀/▶ tuşlarını kullanın. Uzaktan kumandadaki SET (AYAR) tuşuna basarak seçenekleri seçmek için.
 - Büyük boyutlu bir web sitesi görüntülenirse Web Tarayıcısı otomatik olarak kapanabilir.
 - Uygulama düzgün çalışmıyorsa tarih ve saatin doğru ayarlandığından emin olun.
- NOT:**
- Web sitelerine göz atarken dikkatli olun. Kötü amaçlı bir web sitesinde, giriş içerikleri çalınabilir ve sahte uygulamalar indirilebilir. Sahte bir uygulama yüklenirse virüs bulaşmasına veya iletişim ayrıntılarının çalınmasına neden olabilir.
 - Giriş yaparak kullandığınız bir web sitesinden çıkış yaptığınızdan emin olun. Oturumunuz açık kalırsa kimlik bilgileriniz gibi kişisel bilgileriniz üçüncü bir kişi tarafından bilenebilir.

Uygulama - Güncelleyici

UYGULAMA'da fabrikada yüklenen uygulamaları günceller. (İnternete erişime izin veren bir ağ ortamı gereklidir). Ana ekranda, [All Apps] (Tüm Uygulamalar) ögesini seçin ve ardından uzaktan kumandadaki SET (AYAR) düğmesine basarak [Updater] (Güncelleyici) ögesini seçin. [Export Law Assurances] (İhracat Yasası Güvenceleri) görüntülenir. [OK] (TAMAM) seçeneğini seçin ve uzaktan kumandadaki SET (AYAR) tuşuna basın. [Updater] (Güncelleyici) tarafından dağıtılan yazılımı kullanmak için [Export Law Assurances] (İhracat Yasası Güvenceleri)'ni kabul etmeniz gerekir.

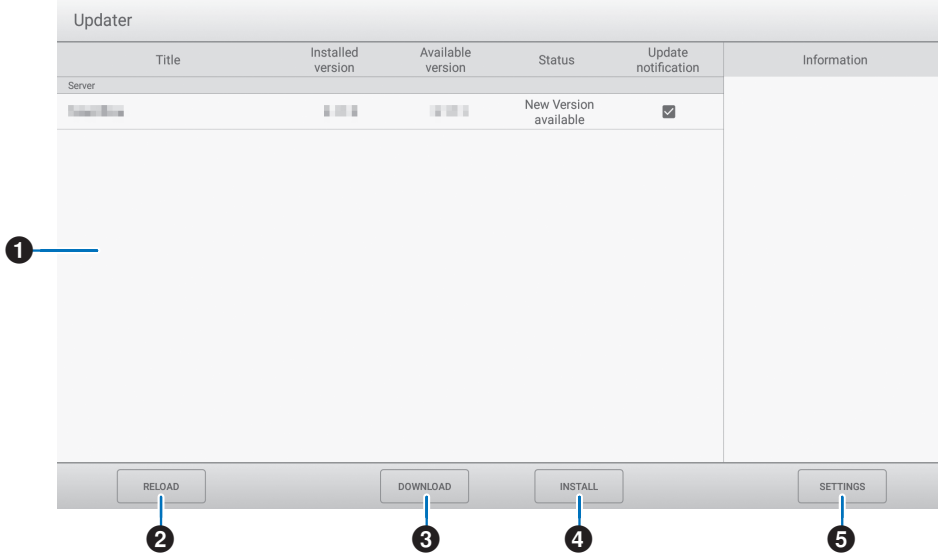

1 Bilgi alanı

Halihazırda indirilmiş yazılım ve indirilebilecek yazılım hakkındaki bilgileri gösterir.

Güncelleme bildirimi: [Notify new versions] (Yeni sürümleri bildir), [On] (Açık) olarak ayarlandığında gösterilir. İşaretlenmeyen yazılımın güncellenmesi bildirilmeyecektir.

2 RELOAD (TEKRAR YÜKLE)

Bilgi alanındaki bilgileri yeniler.

3 DOWNLOAD (İNDİR)

Seçilen yazılımı indirir.

4 INSTALL (DÜZENLE)

Seçilen yazılımı yükler.

5 SETTINGS (AYARLAR)

Güncelleyici ayarlarını yapılandırır.

- Hide updated items (Güncellenen öğeleri gizle) Bilgi alanında güncellenen yazılımların gizlenip gizlenmeyeceğini ayarlayın.
- Notify new versions (Yeni sürümleri bildir) Güncellenmiş yazılım mevcutsa bir mesajın görüntülenip görüntülenmeyeceğini ayarlayın.
- Scheduled installation (Planlanmış kurulum) Yazılımın otomatik olarak güncellenip güncellenmeyeceğini ayarlayın.
- Scheduled installation day (Planlanmış kurulum günü) [Scheduled installation] (Planlanmış kurulum), [On] (Açık) olarak ayarlandığında, yazılımın otomatik olarak güncelleneceği haftanın gününü ayarlayın.
- Scheduled installation time (Planlanmış kurulum süresi) .. [Scheduled installation] (Planlanmış kurulum), [On] (Açık) olarak ayarlandığında, yazılımın otomatik olarak güncelleneceği zamanı ayarlayın.
- Proxy Bu monitörün proxy ortamında kullanılıp kullanılmayacağını ayarlayın.
- Proxy settings (Proxy Ayarları) [Proxy] (Proxy) açık olarak ayarlandığında proxy'nin ana bilgisayar adını, bağlantı noktasını, kullanıcı adını ve parolasını ayarlayın.
- About Updater (Güncelleyici Hakkında) Uygulama hakkındaki bilgileri gösterin.
- Reset (Sıfırla) [SETTINGS] (AYARLAR) ögesini başlatın.

Uygulama - MediaPlayer

MediaPlayer, birden fazla görüntü / video / ses dosyasından oluşan oynatma listelerini oynatmak için kullanılan bir uygulamadır. Ana ekranda [MediaPlayer] seçeneğini seçin ve uzaktan kumandadaki SET tuşuna basın.

MediaPlayer üst ekranı

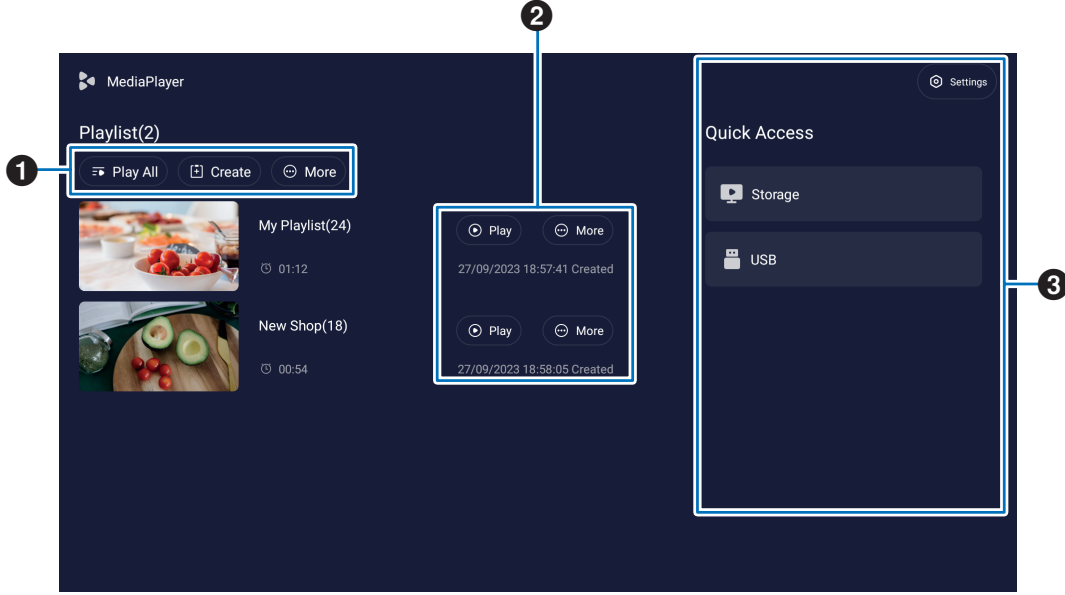

1 Play All (Hepsini Oynat)

Tüm çalma listelerinin yukarıdan aşağıya doğru tekrar tekrar oynatın.

Create (Oluştur)

Yeni bir çalma listesi oluşturun.

More (Daha)

Ek menüyü açın, örneğin, [Delete all playlist] (Tüm çalma listelerini sil).

2 Play (Oynat)

Sol tarafta gösterilen çalma listesini oynatır.

More (Daha)

Ek menüleri gösterir:

- Enter details (Ayrıntıları girin)Ayrıntı menüsünü göster. Bkz. [sayfa 32](#).
- Delete (Sil)Çalma listesini silin.
- Rename (Yeniden isimlendir)Çalma listesinin adını değiştirin.
- Upward (Yukarı)/Downward (Aşağı)Seçilen çalma listesi konumunu listede taşıyın.
- Export to USB (USB'ye aktar)Dosyayı diğer monitörlere aktarmak için seçilen çalma listesini USB depolama aygıtındaki "MediaPlayList" adlı klasöre kopyalayın.

İPUCU: "MediaPlayList" klasöründeki dosyaların üzerine yazılacaktır.

3 Settings (Ayarlar)

MediaPlayer Ayarlarını yapılandırır. Bkz. [sayfa 32](#).

Storage (Depolama)

Bağlı bir cihazı gösterir. Bkz. [sayfa 33](#).

■Çalma listesi oluşturma

1. [Create] (Oluştur) seçeneğini seçin. Çalma listesi yoksa, [Create Playlist] (Oynatma Listesi Oluştur) seçeneğini seçin ve uzaktan kumandadaki SET (AYAR) tuşuna basın.
2. Ekran klavyesini veya bağlı bir klavyeyi kullanarak bir çalma listesi adı girin.
3. [Playlist Detail] (Oynatma Listesi Ayrıntısı) ekranında [Add the files] (Dosyaları ekle) seçeneğini seçin ve uzaktan kumandadaki SET (AYAR) düğmesine basın.
4. Uzaktan kumandadaki [Select] (Seç) konumunda SET (AYAR) düğmesine basın ve ardından imleci oynatma listesine eklemek istediğiniz dosyaya getirin. Uzaktan kumandadaki SET (AYAR) tuşuna basın.
5. [Confirm] (Onayla) seçeneğini seçin ve uzaktan kumandadaki SET (AYAR) tuşuna basın.

■Oynatma listeleri

- Tüm oynatma listelerini oynatmak için [Play All] (Tümünü Oynat) ögesini seçin. Seçilen oynatma listelerini oynatmak için imleci istediğiniz çalma listesine taşıyın. Uzaktan kumandadaki SET (AYAR) tuşuna basın.
- Oynatmayı durdurmak ve "Playlist Detail" (Oynatma Listesi Ayrıntısı) ekranını kapatmak için uzaktan kumandadaki EXIT (ÇIKIŞ) düğmesine basın.

■Oynatma ekranı

Tam ekranda gösterilir. Oynatma sırasında uzaktan kumandadaki SET (AYAR) tuşuna basın, kontrol tuşları ekranın alt kısmında görüntülenir. Oynatmayı durdurmak için uzaktan kumandadaki EXIT (ÇIKIŞ) düğmesine basın.



Dosya listesini gösterin ve oynatılacak dosyayı seçin.



Hareketsiz bir görüntüyü monitörün duvar kağıdı olarak ayarlayın. (Yalnızca hareketsiz görüntü dosyalarını oynatmak için).



/ uzaktan kumandadaki 7 düğmesi: 5 saniye geri. (Yalnızca video/ses dosyalarını oynatmak için).



/ Uzaktan kumandadaki 1 düğmesi: Önceki dosyayı oynatın.



/ uzaktan kumandadaki 2 düğmesi: Seçilen dosyayı oynatın.



/ uzaktan kumandadaki 6 düğmesi: Oynatmayı duraklatın.



/ uzaktan kumandadaki 3 düğmesi: Sonraki dosyayı oynatın.



/ uzaktan kumandadaki 9 düğmesi: 5 saniye ileri sar. (Yalnızca video/ses dosyalarını oynatmak için).



Tekrarlama düzenini değiştirin.



Tekrar yok.



Oynatma listesini tekrarlayın.



Oynatılan dosyayı tekrarlayın.

■Playlist Detail (Oynatma Listesi Ayrıntısı) ekranında çalma listelerini düzenleme

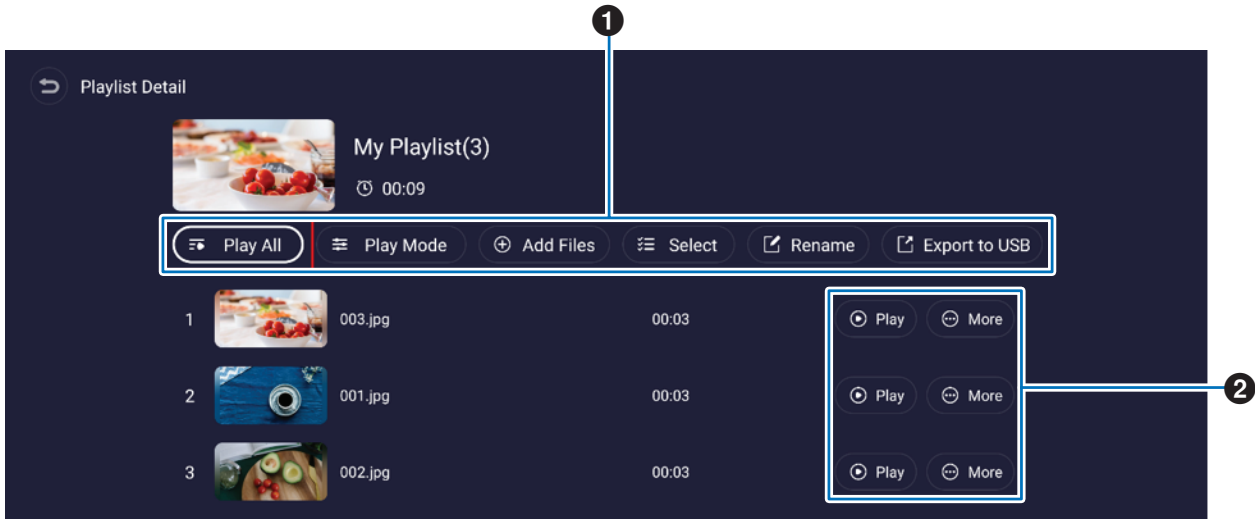

1 **Play All (Hepsini Oynat)** Tüm dosyaları yukarıdan aşağıya oynatın.

Play Mode (Oynatma Modu) Durağan görüntü dosyalarının tekrar oynatma ayarlarını ve aralığını ayarlayın.

Add Files (Dosya Ekle) Oynatma listesine dosya ekleyin.

Select (Seç) Oynatma listesindeki dosyaları seçin ve silin.

Rename (Yeniden isimlendir) Oynatma listesi adını değiştirin.

Export to USB (USB'ye Aktar) Oynatma listesini bir USB flash sürücüyü kopyalayın.

İPUCU: • “MediaPlayList” klasöründeki mevcut içeriğin üzerine yazılır.

- Dosyaların bir USB flash sürücüsü ile dahili depolama birimi arasında kopyalanması biraz zaman alabilir.

Dosyalar kopyalanırken ana güç anahtarını kapatmayın veya monitörün bekleme güç moduna geçmesine izin vermeyin.

Gücün otomatik olarak kapanmamasını sağlamak için [Power Off Schedule] (Kapatma Programı) ve [Off if No Operation] (İşlem Yapılmazsa Kapalı) ayarlarını kontrol edin.

2 **Play (Oynat)** Oynatma listesindeki dosyaları oynatın.

More (Daha) Oynatma listesi konumunu yukarı veya aşağı doğru değiştirin. Oynatma listesinden bir dosyayı kaldırın.

■MediaPlayer ayarları

MediaPlayer için otomatik oynatma ve planlama seçeneklerini ayarlayın.

USB Auto Play (USB Otomatik Oynatma) ... “MediaPlayList” adlı klasördeki dosyaları otomatik olarak oynatma listesine kopyalayın ve bir USB flash sürücü takıldığında oynatın.

İPUCU: • “MediaPlayList” klasöründeki dosyaları otomatik olarak yeni oynatma listesi olarak kopyalayın ve bir USB flash sürücü takıldığında oynatın. Bu işlev değiştirilemez.

- Dosyaların bir USB flash sürücüsü ile dahili depolama birimi arasında kopyalanması biraz zaman alabilir.

Dosyalar kopyalanırken ana güç anahtarını kapatmayın veya monitörün bekleme güç moduna geçmesine izin vermeyin.

Gücün otomatik olarak kapanmamasını sağlamak için [Power Off Schedule] (Kapatma Programı) ve [Off if No Operation] (İşlem Yapılmazsa Kapalı) ayarlarını kontrol edin.

Schedule Play (Oynatmayı Planla) Oynatma programını, günü, saati ve oynatma listesini ayarlayın.

Power On Auto Play (Açılışta Otomatik Oynatma) Monitör açıldığında oynatma listesini otomatik olarak oynatın.

Auto Play When Switch (Geçiş Sırasında Otomatik Oynat) Uzaktan kumandadaki MEDIA PLAYER düğmesine basıldığında tüm oynatma listeleri otomatik olarak sırayla oynatılır.

■Depolama ekranı hakkında

Doğrudan dahili depolamadaki veya USB flash sürücüdeki dosyalara gidin.

Dosyaları oynatın ve hızlı bir şekilde oynatma listeleri oluşturun.

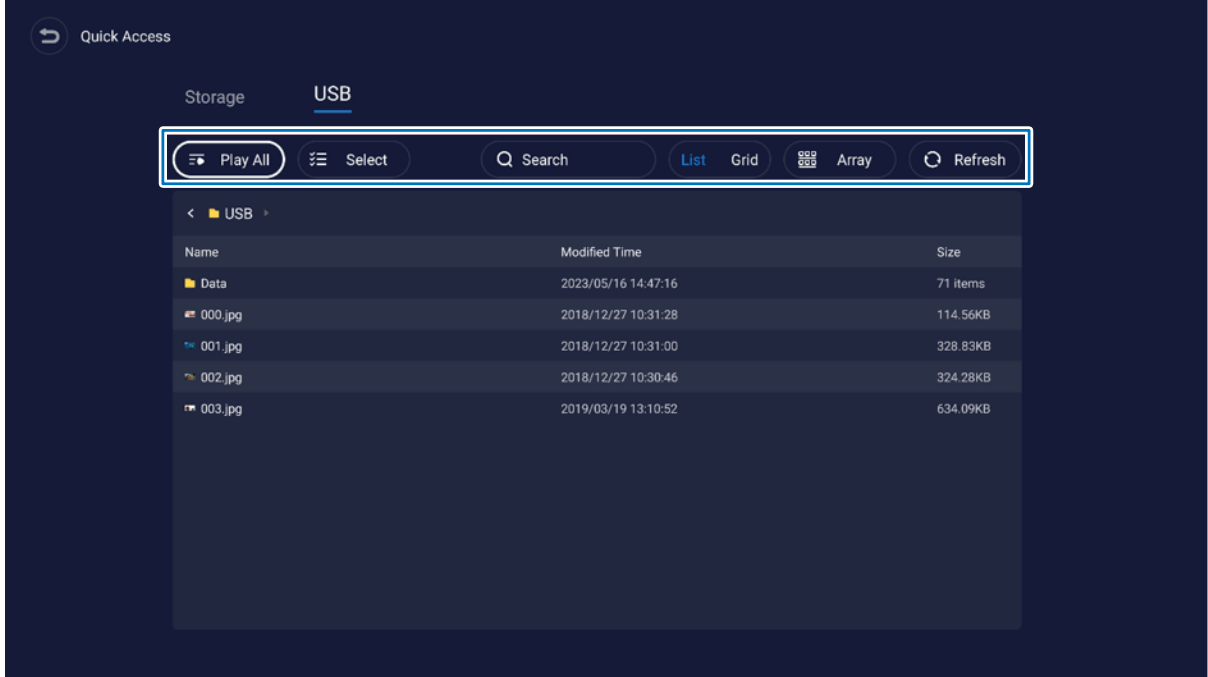

Play All (Hepsini Oynat) Tüm dosyaları oynatın.

Select (Seç) Dosyaları seçin. Seçilen dosyalar ayrıca şu amaçlarla da kullanılabilir: oynatma, yeni bir oynatma listesi oluşturma, mevcut bir oynatma listesi ekleme.

Search (Ara) Anahtar sözcükler içeren bir dosyayı arayın.

List / Grid (Liste / İzgara)..... Dosyaları liste stili veya simge stili (İzgara) olarak gösterir.

Array (Sırala) Dosyaları sırala: Ad, Tür (dosya türü), Boyut, Değiştirilme Tarihi (güncelleme tarihi).

Refresh (Yenile) Dosya listesini güncelleyin.

Görüntü dosyası

Uzantı	Maks. çözünürlük
*.bmp	7680x4320
.jpg (.jpeg)	
*.png	

İPUCU: Hareketsiz görüntüler 1920 x 1080 çözünürlükte gösterilir.

Ses dosyası

Uzantı	Ses Codec'i	Örnekleme oranı	Bit Hızı
*.mp3	MPEG1/2 layer3	8 k ~ 48 kHz	8 k ~ 320 kbps

Video dosyası

Uzantı	Video Codec'i	Ses Codec'i	Maks. Çözünürlük	Maks. Bit Hızı
*.mkv	H.264	Mpeg1/2 Layer1/2/3, AAC-LC	4096x2160@60 fps	135 Mbps
	Mpeg-4		1920x1080@60 fps	40 Mbps
*.mp4	H.265	Mpeg1/2 Layer1/2/3, AAC-LC	4096x2160@60 fps	200 Mbps
	H.264		4096x2160@60 fps	135 Mbps
	Mpeg-4		1920x1080@60 fps	40 Mbps

Bazen yukarıdaki koşullar karşılanırsa bile bir video dosyasını oynatmak mümkün olmayabilir.

Dosya sistemi

Dosya Sistemi	Okuma / Yazma
FAT32	Okuma / Yazma
NTFS	Okuma

Gelişmiş Çalıştırma

Güç ve Yeniden Başlatma Planlama Oluşturma

Planlama işlevi, monitörün farklı zamanlarda güç açık ve bekleme durumu arasında otomatik olarak geçiş yapmasına ve yeniden başlatılmasına olanak tanır.

Planlamayı programlamak için:

1. [Schedule] (Planlama) menüsüne girin.

- 1 Uzaktan kumandadaki MENU tuşuna basın.
- 2 [Administrator Settings] (Yönetici Ayarları) menüsünde [Schedule] (Planlama) seçeneğini seçmek için ▼ ve ► düğmelerini kullanın. SET (AYAR) düğmesine basın. Gerekirse yönetici şifresini girin.

2. Açılış Planını ayarlayın.

- 1 [Power On Schedule] (Açılış Planlaması)'nda [Add Power On schedule] (Açılış Planlaması Ekle)'yi seçmek için ►/▲/▼ düğmelerini kullanın. SET (AYAR) düğmesine basın.
- 2 Saati ayarlamak için ▲/▼ düğmelerini kullanın. Ayar alanını taşımak için ◀/▶ tuşlarına basın.
- 3 Planlamayı zamanında aktif hale gelecek olan [Input] (Giriş) öğesini seçin.
- 4 Planlamayı etkinleştirecek günü/günleri seçin.
- 5 [Save] (Kaydet) seçeneğini seçmek için ▼ ve ► düğmesine basın. SET (AYAR) düğmesine basın.

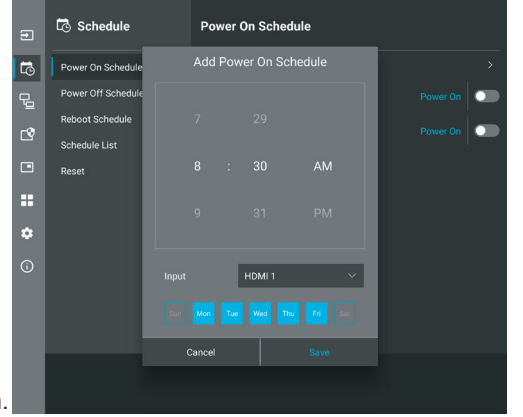

3. Kapatma Planlamasını ayarlayın.

- 1 [Power Off Schedule] (Kapatma Planlaması)'nda [Add Power Off schedule] (Kapatma planlaması Ekle)'yi seçmek için ►/▲/▼ düğmelerini kullanın. SET (AYAR) düğmesine basın.
- 2 Saati ayarlamak için ▲/▼ düğmelerini kullanın. Ayar alanını taşımak için ◀/▶ tuşlarına basın.
- 3 Planlamayı etkinleştirecek günü/günleri seçin.
- 4 [Save] (Kaydet) seçeneğini seçmek için ▼ ve ► düğmesine basın. SET (AYAR) düğmesine basın.

4. Yeniden Başlatma Planlamasını ayarlayın.

- 1 [Reboot Schedule] (Yeniden Başlatma Planlaması)'nda [Add Reboot schedule] (Yeniden Başlatma planlaması Ekle)'yi seçmek için ►/▲/▼ düğmelerini kullanın. SET (AYAR) düğmesine basın.
- 2 Saati ayarlamak için ▲/▼ düğmelerini kullanın. Ayar alanını taşımak için ◀/▶ tuşlarına basın.
- 3 Planlamayı etkinleştirecek günü/günleri seçin.
- 4 [Save] (Kaydet) seçeneğini seçmek için ▼ ve ► düğmesine basın. SET (AYAR) düğmesine basın.

5. Planlamaları yönetin.

- 1 [Schedule] (Planlama)'da [Schedule List] (Planlama Listesi)'ni seçmek için ►/▲/▼ düğmelerini kullanın. SET (AYAR) düğmesine basın.
- 2 Değiştirmek istediğiniz planlamayı seçmek için ▲/▼ düğmelerini kullanın. Etkinleştirmek veya devre dışı bırakmak için ◀/▶ düğmelerine basın. Saati, günü/günleri değiştirmek veya planlamayı silmek istiyorsanız ayrıntılı ayar penceresini açmak için SET (AYAR) düğmesine basın.
- 3 Menüyu kapatmak için EXIT (ÇIKIŞ) düğmesine basın.

İPUCU:

- Planlamaları eklemeyen önce [Date & Time] (Tarih ve Saat) ayarlanmalıdır.
- Yapılandırdığınız planlamalar, her ayar menüsünde [Save] (Kaydet) düğmesine basıldığında kaydedilir.
- [Power On Schedule] (Açılış Planlaması) içindeki [Input] (Giriş), [Custom Detect] (Özel Algılama) ayarından daha yüksek önceliğe sahiptir.
- Her planlama 5 dakika veya daha uzun aralıklarla ayarlanmalıdır.
- En fazla 15 "Planlama" öğesi oluşturulabilir.
- Monitörün güç kablosunun fişten çekilmesini takiben yaklaşık iki haftalık bir süre geçtikten sonra, saat sıfırlanacak ve saat işlevi duracaktır. Saat işlevi durmuşsa [Date & Time] (Tarih ve Saat) öğesini yeniden yapılandırın.

Güvenliği Ayarlama ve Ekran Kontrollerini Kilitleme

Normal kullanımda monitör, uzaktan kumanda veya monitör kontrol panelini kullanan herhangi bir kişi tarafından kontrol edilebilir. Güvenlik ve Kilit Ayarları seçeneklerini etkinleştirerek izinsiz kullanımı ve monitör ayarlarında yapılan değişiklikleri önleyebilirsiniz.

Bu bölümdeki güvenlik ve kilitleme işlevleri şunlardır:

- Şifreyi ayarlama
- Şifre güvenliğini etkinleştirme
- Uzaktan kumanda kontrol düğmelerini kilitleme (Bkz. [sayfa 13](#))
- Monitör kontrol paneli düğmelerini kilitleme (Bkz. [sayfa 14](#))

Ayarlar Konumu

Bu bölümdeki talimatlar, monitörün OSD menüsündeki güvenlik ve kilitleme işlevlerini yapılandırmanıza yardımcı olur. Bu ayarlar, monitörün web kontrolleri kullanılarak da yapılandırılabilir. Bkz. [sayfa 45](#).

Güvenlik ve Kilit Ayarları menü seçenekleri hem OSD menüsünde hem de web kontrollerinde [Protect] (Koruma) menüsünde bulunur.

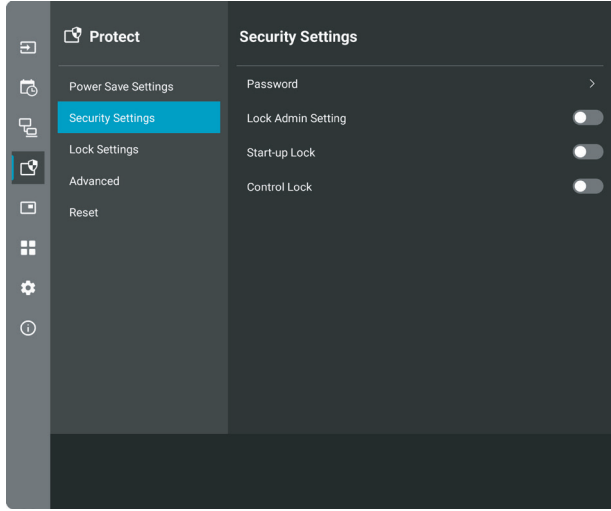

■Şifre Güvenliği

Parola güvenliği etkinleştirildiğinde, ana gücü açarken ve/veya [Administrator Settings] (Yönetici Ayarları) menüsüne erişirken 4 ila 64 tek bayt arasında alfasayısal bir parola gerekir (Bkz. [sayfa 37](#)). Şifre girildikten sonra monitör normal şekilde çalışacaktır. [OSD Time] (OSD Süresi) için ayarladığınız süre boyunca hiçbir düğmeye basılmazsa monitör otomatik olarak kilitlenecek ve parola yeniden istenecektir.

İPUCU: Şifreyi değiştirirseniz, şifreyi güvenli bir yere not edin. Şifrenizi unutursanız monitörün OSD menüsüne erişmek amacıyla bir kurtarma şifresi almak için teknik destekle iletişime geçmeniz gerekecektir.

Monitör için bir şifre ayarlama

Bu adım, sadece şifreyi değiştirmek istiyorsanız gereklidir.

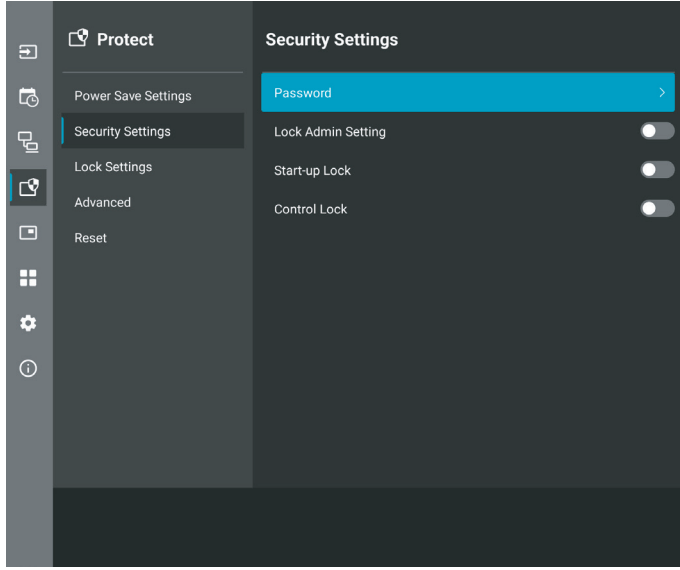

1. Uzaktan kumandayı kullanarak [Protect] (Koruma) seçeneğine ve ardından [Security Settings] (Güvenlik Ayarları) seçeneğine gidin. [Password] (Şifre) seçeneğini seçin ve OK (TAMAM) düğmesine basın.
2. Bir yönetici şifresi girin ve [OK] (TAMAM) düğmesine basın. Daha sonra diğer seçenekleri [Security Settings] (Güvenlik Ayarları) bölümünde ayarlayabilirsiniz.
3. Şifreyi değiştirmek için [Change the admin password] (Yönetici şifresini değiştir) altında geçerli şifreyi girin ve [OK] (TAMAM) düğmesine basın.
4. Bir [Enter new password] (Yeni şifre gir) alanına girin ve ardından bunu [Confirm new password] (Yeni şifreyi onayla) alanına tekrar girin.
5. Yeni şifre hemen kaydedilir.

Şifre güvenliğini etkinleştirme

1. Uzaktan kumandayı kullanarak [Protect] (Koruma) seçeneğine ve ardından [Security Settings] (Güvenlik Ayarları) seçeneğine gidin.
2. Kullanmak istediğiniz seçenekleri seçin:
 - [Lock Admin Setting] (Yönetici Ayarlarını Kilitle) – [Administrator Settings] (Yönetici Ayarları) menüsüne girmek için parola gerekir.
 - [Start-Up Lock] (Başlangıç Kilidi) – Monitörü ana güç anahtarından açarken şifre gerekir.
Bu seçenek seçildiğinde şifre, ana güç anahtarını kullanarak veya güç kesintisinden sonra yalnızca güç çevriminde gerekli olur. Bu seçenek, uzaktan kumandadaki POWER ON (Güç Açma) ve STANDBY (Bekleme) düğmelerini veya monitörün arka tarafındaki  düğmesini kullanırken şifre sormaz.
 - [Control Lock] (Kontrol Kilidi) – Uzaktan kumanda veya monitördeki düğmelerden herhangi birinin kullanılması için şifre gereklidir.

İPUCU: Ayarlar, OSD menüsü kapatıldıktan ve [OSD Time] (OSD Zamanı) seçeneğinde ayarladığınız belirtilen süre geçtikten sonra etkinleştirilir.

■Düğme Kontrollerini Kilitleme

Kilit ayarları, monitörün IR uzaktan kumandadaki veya monitörün arka tarafındaki düğmelere basılmasına yanıt vermesini engeller. Düğme kontrollerini kilitletken bazı düğmeler, kullanıcıların ayarları değiştirmesi için kilidi açık kalacak şekilde yapılandırılabilir. Düğme kontrollerini kilitlemek ve açmak şifre gerektirmez.

■ IR Uzaktan Kumanda Düğmelerini Kilitleme

Kilitleme

[Lock Settings] (Kilit Ayarları) içindeki [IR] seçeneği monitörün uzaktan kumanda kullanılarak kontrol edilmesini önler. [IR] seçeneğinin etkinleştirilmesi monitör kontrol panelindeki düğmeleri kilitlemez.

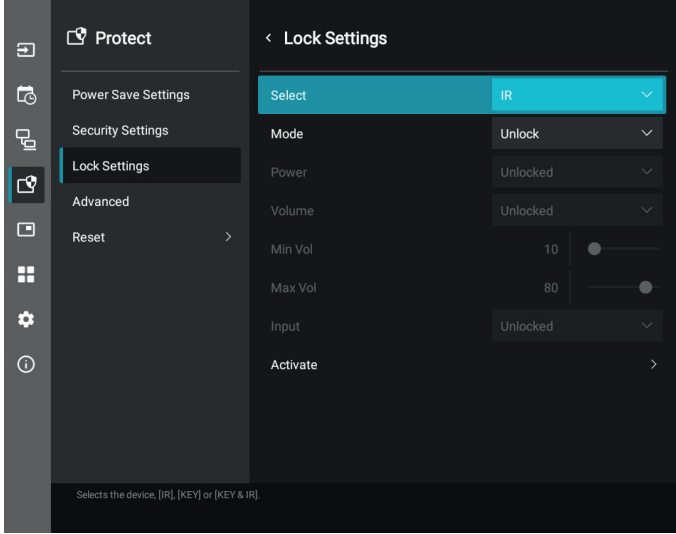

1. Uzaktan kumandayı kullanarak [Protect] (Koruma) seçeneğine ve ardından [Lock Settings] (Kilit Ayarları) seçeneğine gidin.
2. Ayarı [IR] olarak değiştirmek için [Select] (Seç) seçeneği altında ▲, ▼ düğmelerine basın.
3. [Mode] (Mod) altında etkinleştirmek istediğiniz kilit modunu seçin.
 - [Unlock] (Kilidini Aç) – tüm düğmelerin kilidi açılır.
 - [All Lock] (Tümü Kilit) – tüm düğmeler kilitlenir.
 - [Custom Lock] (Özel Kilit) – kilitleti veya kilitsiz olarak ayrı ayrı ayarlanabilen aşağıdaki düğmeler haricinde tüm uzaktan kumanda düğmeleri kilitlenir.
 - [Power] (Güç) – IR Uzaktan Kumanda kilitliken **U** düğmesini kullanabilmek için [Unlocked] (Kilidi Açık) seçeneğini seçin. Düğmeyi kilitlemek için [Locked] (Kilitli) öğesini seçin.
 - [Volume] (Ses Düzeyi) – IR Uzaktan Kumanda kilitliken ses seviyesini VOL+, VOL– düğmeleriyle kontrol edebilmek için [Unlocked] (Kilidi Açık) öğesini seçin. Ses seviyesi ayarını önlemek için [Locked] (Kilitli) seçeneğini seçin.
 - [Min Volume] (Min Ses Düzeyi) ve [Max Volume] (Maks Ses Düzeyi) – ses düğmelerinin kilidi açılır ve ses düzeyi yalnızca [Min] (Min) ve [Max] (Maks) aralıkta ayarlanır.
Bu ayarın çalışması için [Volume] (Ses Düzeyi)'nin [Unlocked] (Kilidi Açık) olarak ayarlanması gerekir.
İPUCU: Ses Düzeyi [Min Volume] (Min Ses Düzeyi)/[Max Volume] (Maks Ses Düzeyi) kilidi yalnızca Dahili hoparlör, Hoparlör Çıkışı konektörü ve Ses Hat Çıkışı (3,5 mm konektör) ile çalışır. [Audio Receiver] (Ses Alıcısı) etkinleştirildiğinde çalışmaz.
 - [Input] (Giriş) – tüm giriş düğmelerinin kilidini açmak için [Unlocked] (Kilidi Açık) öğesini seçin. Tüm giriş düğmelerini kilitlemek için [Locked] (Kilitli) seçeneğini seçin.
4. Tüm ayarları etkinleştirmek için [Activate] (Etkinleştir) öğesini seçin.

Kilit açma

- IR Uzaktan Kumanda – Normal çalışmaya dönmek için DISPLAY (Ekran) düğmesine en az 5 saniye basılı tutun.

■Arka taraftaki Düğmelerin kilitlemesi

Kilitleme

[Lock Settings] (Kilit Ayarları) içindeki [Key] (Tuş) seçeneği, monitörün arka tarafındaki düğmeler kullanılarak kontrol edilmesini önler. [Key] (Tuş)'un etkinleştirilmesi uzaktan kumandadaki düğmeleri kilitlemez.

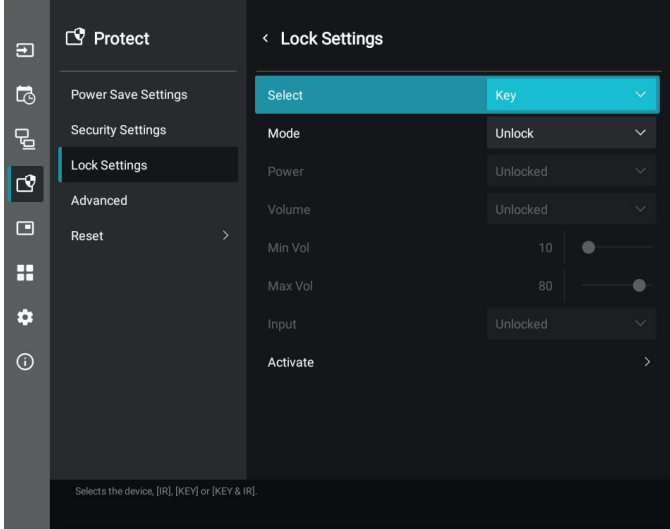

1. Uzaktan kumandayı kullanarak [Protect] (Koruma) seçeneğine ve ardından [Lock Settings] (Kilit Ayarları) seçeneğine gidin.
2. Ayarı [Key] (Tuş) olarak değiştirmek için [Select] (Seç) seçeneği altında ▲, ▼ düğmelerine basın.
3. [Mode] (Mod) altında etkinleştirmek istediğiniz kilit modunu seçin.
 - [Unlock] (Kilidi Aç) – tüm düğmelerin kilidi açılır.
 - [All Lock] (Tümü Kilitle) – tüm tuşlar kilitli.
 - [Custom Lock] (Özel Kilit) – kilitli veya kilidsiz olarak ayrı ayrı ayarlanabilen aşağıdaki düğmeler haricinde tüm tuş düğmeleri kilitletir.
 - [Power] (Güç) – tuşlar kilitliken **U** düğmesini kullanabilmek için [Unlocked] (Kilidi Açık) seçeneğini seçin.
 - [Volume] (Ses Düzeyi) – tuşlar kilitliken ses seviyesini </> tuşlarıyla kontrol edebilmek için [Unlocked] (Kilidi Açık) seçeneğini seçin. Ses seviyesi ayarını önlemek için [Locked] (Kilitli) seçeneğini seçin.
 - [Min Volume] (Min Ses Düzeyi) ve [Max Volume] (Maks Ses Düzeyi) – </> tuşlarının kilidi açılır ve ses düzeyi yalnızca [Min] (Min) ve [Max] (Maks) ayarı dahilinde ayarlanabilir.
Bu ayarın çalışması için [Volume] (Ses Düzeyi)'nin [Unlocked] (Kilidi Açık) olarak ayarlanması gerekir.
İPUCU: Ses Düzeyi [Min Volume] (Min Ses Düzeyi)/[Max Volume] (Maks Ses Düzeyi) kilidi yalnızca Dahili hoparlör, Hoparlör Çıkışı konektörü ve Ses Hat Çıkışı (3,5 mm konektör) ile çalışır. [Audio Receiver] (Ses Alıcısı) etkinleştirildiğinde çalışmaz.
 - [Input] (Giriş) – [Unlocked] (Kilidi Açık) INPUT (GİRİŞ) düğmesini kullanarak girişleri değiştirebilmek için.
4. Tüm ayarları etkinleştirmek için [Activate] (Etkinleştir) ögesini seçin.

Kilit açma

Düğmeler - normal çalışmaya dönmek için ana ünite kontrol panelindeki ▲ düğmesine ve ▼ düğmesine aynı anda 3 saniye veya daha uzun süre basarak ana ünitenin arka tarafındaki tüm düğmelerin kilidini açın.

OSD Menüsü – normal çalışmaya dönmek için, uzaktan kumandayı kullanarak [Protect] (Koruma) seçeneğine ve ardından [Lock Settings] (Kilit Ayarları) seçeneğine gidin. [Select] (Seç) seçeneği altında ayarı [Key] (Tuş) olarak değiştirin. [Mode] (Mod) altında [Unlock] (Kilidi Aç) seçeneğini seçin ve ardından [Activate] (Etkinleştir) seçeneğini seçin.

■IR Uzaktan Kumanda Düğmelerini ve arka taraftaki Düğmeleri Kilitleme

OSD menüsünden [Protect] (Koruma) → [Lock Settings] (Kilit Ayarları) → [Select] (Seç) → [Key & IR] (Tuş ve IR) seçeneğini seçin.

Sonraki ayar prosedürü, kilidin etkinleştirildiği düğmeler ve kilit açma yöntemi için “IR Uzaktan Kumanda Düğmelerini Kilitleme” ve “Arka taraftaki Düğmelerin kilitlemesi” öğelerine bakın.

Uzaktan Kumanda Kimliği Fonksiyonunu Ayarlama

Uzaktan kumanda, 25 adete kadar MultiSync monitörü REMOTE CONTROL ID (Uzaktan Kumanda Kimliği) modu ile kontrol etmeyi sağlar. REMOTE CONTROL ID (Uzaktan Kumanda Kimliği) Monitör Kimliği ile bağlı çalışır, en fazla 25 ayrı MultiSync monitörün kontrolünü sağlar. Örneğin aynı alanda kullanılan birden fazla monitör varsa, uzaktan kumanda normal modda her monitöre aynı anda sinyal gönderir (bkz. **Şekil 1**). Uzaktan kumandayı REMOTE CONTROL ID (Uzaktan Kumanda Kimliği) modunda kullandığınızda grup içindeki sadece bir monitör kumanda edilir (bkz. **Şekil 2**).

Uzaktan Kumanda Kimliğini Ayarlamak için

Uzaktan kumanda üzerindeki REMOTE ID SET (Uzaktan Kumanda Kimliği Ayarı) düğmesini basılı tutarken, uzaktan kumandayla kontrol edilecek monitörün Monitör Kimliği'ni (1-25) girmek için KEYPAD'i (Tuş Takımı) kullanın. Uzaktan kumanda daha sonra bu belirli Monitör Kimliği numarasını alarak monitörü çalıştırmak için kullanılabilir.

0 seçildiğinde veya uzaktan kumanda normal modundayken bütün monitörler çalışacaktır.

Uzaktan Kumanda Modunu Ayarlamak/Sıfırlamak için

ID Mode (Kimlik modu) – Kimlik Moduna girmek için REMOTE ID SET (Uzaktan Kumanda Kimliği Ayarı) düğmesine basın ve 2 saniye basılı tutun.

Normal Mode (Normal mod) – Normal Moda dönmek için REMOTE ID CLEAR (Uzaktan Kumanda Sıfırlama) düğmesine basın ve 2 saniye basılı tutun.

- İPUCU:**
- Bu özelliğin doğru çalışması için monitöre bir Monitör ID (Monitör Kimliği) numarası verilmelidir. Monitör ID (Monitör Kimliği) numarası, OSD içindeki SYSTEM (Sistem) menüsü altında ayarlanabilir. Bkz. [sayfa 63](#).
 - Uzaktan kumandayı istediğiniz monitörün uzaktan kumanda sensörüne doğrultun ve REMOTE ID SET (Uzaktan Kumanda Kimliği Ayarla) düğmesine basın. Uzaktan kumandanız Kimlik modunda olduğunda ekranda MONITOR ID (Monitör Kimliği) numarası gösterilir.

Kapsama Alanı İçindeki Tüm Monitörleri Kontrol Etmek için Uzaktan Kumandayı Kullanın

1. Uzaktan kumanda üzerinde, REMOTE ID SET (Uzaktan Kumanda Kimliği Ayarla) düğmesini basılı tutarken tuş takımını kullanarak REMOTE CONTROL ID (Uzaktan Kumanda Kimliği) numarasını "0" olarak girin.
2. Uzaktan kumandanın kapsama alanı içindeki tüm monitörler basılan tuşa tepki verecektir.

İPUCU: REMOTE ID (Uzaktan Kumanda Kimliği) "0" olarak ayarlandığında, REMOTE ID SET (Uzaktan Kumanda Kimliğini Ayarla) uzaktan kumanda sinyali kapsama alanı içindeki tüm monitörlerin ekranlarında kendi Monitör Kimliklerini göstermelerini sağlayacaktır. Aşağıda açıklanan şekilde tek bir monitörü kontrol etmek istiyorsanız, bu yolla o Monitörün Kimliğini kolayca görebilirsiniz.

Kendisine belirli bir MONITOR ID (MONİTÖR KİMLİĞİ) numarası atanmış olan monitörü çalıştırmak için uzaktan kumandayı kullanın

1. Monitörün [Monitor ID] (Monitör KİMLİĞİ) numarasını ayarlayın (Bkz. [sayfa 63](#)). [Monitor ID] (Monitör KİMLİĞİ) numarası 1-25 arasında değişebilir.
Bu [Monitor ID] (Monitör KİMLİĞİ) numarası, uzaktan kumandanın diğer monitörleri etkilemeden bu belirli monitörü çalıştırmasına olanak tanır.
2. Uzaktan kumanda üzerinde, REMOTE ID SET düğmesine basılı tutarken tuş takımını kullanarak REMOTE CONTROL ID (Uzaktan Kumanda Kimlik) numarasını (1-25) girin. REMOTE ID NUMBER (Uzaktan Kumanda Kimliği Numarası) kontrol etmek istediğiniz ekranın MONITOR ID (Monitör Kimliği) numarası ile eşleşmelidir.
3. Uzaktan kumandayı istediğiniz monitörün uzaktan kumanda sensörüne doğrultun ve REMOTE ID SET (Uzaktan Kumanda Kimliği Ayarla) düğmesine basın.

MONITOR ID (Monitör Kimliği) numarası monitörde kırmızı ile gösterilir.

REMOTE CONTROL ID (Uzaktan Kumanda Kimliği) "0" ise, bu durumda aralık içindeki tüm monitörler kendi MONITOR ID (Monitör Kimliği) numaralarını kırmızı ile gösterecektir.

Eğer MONITOR ID (Monitör Kimliği) numarası ekranda beyaz ile gösterilirse, MONITOR ID (Monitör Kimliği) numarası ve REMOTE CONTROL ID (Uzaktan Kumanda Kimliği) numarası aynı değildir.



Şekil 1
Uzaktan Kumanda Normal modda veya REMOTE ID (Uzaktan Kumanda Kimliği) 0 olarak ayarlandı



Şekil 2
Uzaktan kumanda, REMOTE ID:3 (Uzaktan Kumanda Kimliği 3) seçeneğini kullanmaya ayarlandı

Bu fonksiyon için bir uzaktan kumandaya gereklidir.

Çoklu Monitörleri Bağlama

[Setup] (Kurulum) - [Tile Matrix] (Döşeme Matrisi) – bir görüntünün bir dağıtım amplifikatörü aracılığıyla genişletilmesine ve birden fazla ekranda (25'e kadar) gösterilmesine olanak tanır.

- [H Monitors] (Y Monitörler) – Yatay olarak düzenlenmiş monitörlerin sayısı.
- [V Monitors] (D Monitörler) – Dikey olarak düzenlenmiş monitörlerin sayısı.
- [Position] (Konum) – Döşenen görüntünün geçerli monitörde görüntülenecek bölümünü ayarlar.
- [Tile Comp] (Döşeme Telafisi) – Kesintisiz bir resim oluşturmak için ekran çerçevesinin genişliğini telafi etme amaçlı görüntülenen görüntüyü ölçeklendirir.

Döşeme Matrisi 2x2 Örneği

Üstteki monitör için:

1. H Monitors (Y Monitörleri) [2] ve V Monitors (D Monitörleri) [2] ayarlama.
Bir görüntü 4'e bölünecek ve ardından 1'den 4'e kadar sayı eklenecektir.

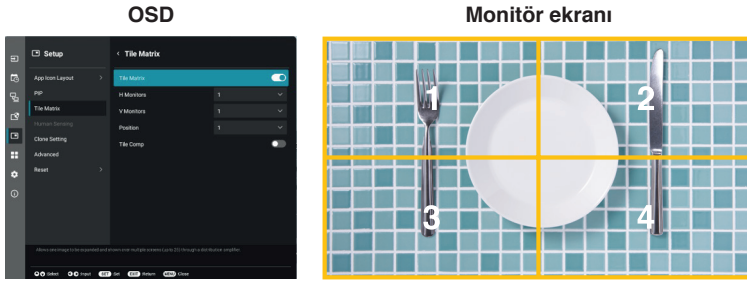

2. [Position] (Konum)'da 1 - 4 seçin.

örn. 1 seçiliyor

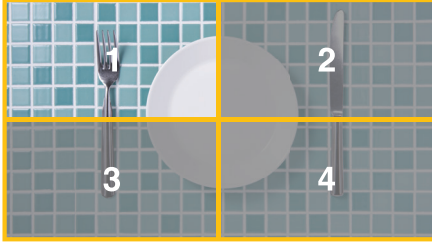

External Control (Harici Kontrol)

Harici bir cihaz bağlama

Monitörü kontrol etme amaçlı harici bir cihaz bağlamak için iki seçenek vardır.

- RS-232C terminali.
Bir RS-232C kablosuyla monitörün RS-232C terminaline harici bir cihazın bağlanması.
- LAN bağlantı noktası.
Bir ağın LAN kablosu (RJ-45 kategori 5 veya üstü) ile monitörün LAN bağlantı noktasına bağlanması.

Monitörü, RS-232C vasıtasıyla kontrol etme

Bu monitör, bir kişisel bilgisayarla bir RS-232C (ters tip) terminali ile bağlayarak kontrol edilebilir.

Kişisel bir bilgisayarla kontrol edilebilen bazı örnek fonksiyonlar şunlardır:

- Güç AÇMA ya da bekleme.
- Giriş sinyalleri arasındaki geçişler.
- Sessiz AÇIK veya KAPALI.

Bağlantı

Monitör + bilgisayar.

- Bilgisayarı monitöre bağlamadan önce monitörün ana gücünü kapatın.
- Lütfen önce bağlı bilgisayarı açın ve ardından monitörün ana gücünü açın.
Bilgisayar ve monitörü ters sıra ile açarsanız, com port çalışmayabilir.

Monitörü bir RS-232C kablosuyla bağlı bir bilgisayardan gönderilen komutlarla kontrol etmek için lütfen kontrol komutunu kullanın. Kontrol komutu için talimatlar, "External_Control.pdf" belgesinde bulunabilir. Bkz. [sayfa 52](#).

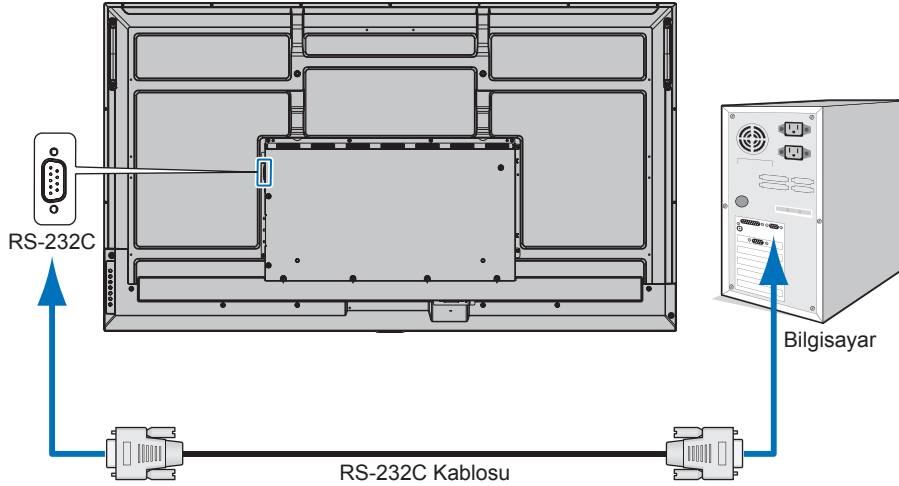

- İPUCU:**
- Bilgisayarınızda 25 pin seri bağlantı noktası bağlantısı varsa, 25 pin seri bağlantı noktası adaptörü gereklidir. Ayrıntılar için tedarikçinizle temasa geçin.
 - Pin tayini için lütfen bkz. [sayfa 43](#) kısmında "RS-232C giriş/çıkış".

Bu monitör RS-232C kumanda için RXD, TXD ve GND hatlarını kullanır.

RS-232C kontrol için, ters tip kablo (null modem kablosu) (pakete dahil değildir) kullanılmalıdır.

PIN ASSIGNMENT (PİN TAYİNİ)

RS-232C giriş/çıkış

Pin No	Adı
1	NC
2	RXD
3	TXD
4	NC
5	GND
6	NC
7	NC
8	NC
9	NC

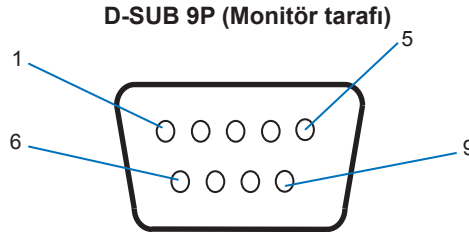

Bu monitör RS-232C kumanda için RXD, TXD ve GND hatlarını kullanır.

Monitörü LAN vasıtasıyla kontrol Etme

Bir Ağa Bağlanma

LAN kablusunun kullanılması, bir HTTP sunucusu işlevi kullanarak monitör Ayarlarını belirlemenize olanak tanır.

İPUCU: LAN bağlantısını kullanmak için bir IP adresi atamanız gerekir (Bkz. [sayfa 58](#)). Monitör bir DHCP ağına bağlandığında otomatik olarak bir IP adresi alacaktır.

LAN bağlantısı örneği:

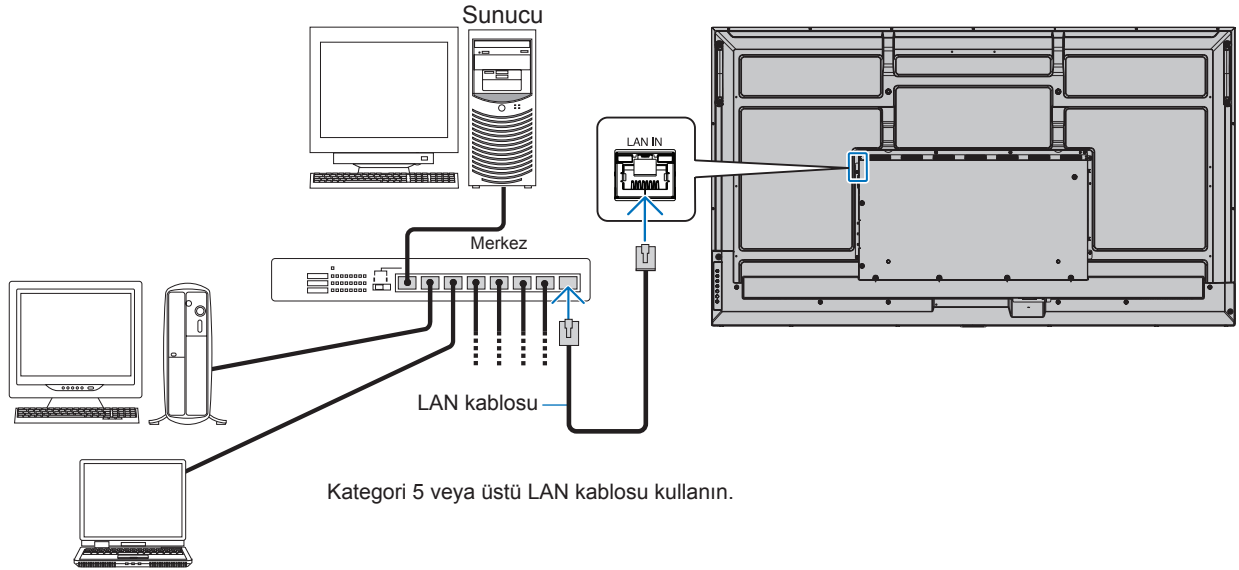

- İPUCU:**
- Bu monitörün bir ağa bağlı olması gerekir. [Administrator Setting] (Yönetici Ayarları) menüsündeki [Network] (Ağ)'ın [Monitor Control] (Monitör Kontrolü) bölümündeki [Monitor Control via Network] (Ağ Yoluyla Monitör Kontrolü)'nü etkinleştirir.
 - HTTP sunucusu, [Protect] (Koru) bölümündeki [Power Save Settings] (Güç Tasarrufu Ayarları) altında [Low Power] (Düşük Güç), [Mode] (Mod) olarak ayarlandığında çalışmaz. HTTP sunucusu işlevini güç kapalıyken kullanırken, [Mode] (Mod) ögesini [Normal] olarak ayarladığınızdan emin olun.

■HTTP Tarayıcı

Genel Bakış

Monitörü bir ağa bağlamak, monitörün aynı ağa bağlı başka bir bilgisayardan uzaktan kontrol edilmesini sağlar.

Bu cihaz "JavaScript" ve "Çerezleri" kullanır ve tarayıcı bunları kabul edecek şekilde yapılandırılmalıdır. JavaScript ve Çerezleri kullanmak amaçlı ayarları değiştirmek için web tarayıcısının yardım dosyalarına bakın.

HTTP sunucusuna erişmek için monitörle aynı ağa bağlı bir bilgisayarda bir web tarayıcısı başlatın ve web adresi alanına aşağıdaki URL'yi girin:

Ağ Ayarı

http://<Monitörün IP adresi>/index.html

- İPUCU:**
- Varsayılan IP adresi monitöre otomatik olarak atanır.
 - Ağ üzerinden monitörleri yönetmek için NaViSet Administrator yazılımı tavsiye edilir. Web sitemizden indirilebilir (Bkz. [sayfa 52](#)).
 - MONITOR NETWORK SETTINGS (Monitör Ağ Ayarları) ekranı web tarayıcı belirmezse, Ctrl+F5 tuşlarına basarak web tarayıcınızdaki sayfayı yenileyin (veya ön belleği silin).
 - Monitör komutlara veya tarayıcıdaki tıklamalara geç yanıt veriyorsa, ya da genel işletim hızı kabul edilemez düzeydeyse, bunun sebebi ağ trafiği veya ağındaki ayarlar olabilir. Bu olduğu takdirde ağ yöneticiniz ile görüşün.
 - Tarayıcıda gösterilen düğmelere hızlı aralıklarla art arda basılırsa monitör yanıt vermeyebilir. Bu olduğu takdirde biraz bekleyin ve tekrar deneyin. Eğer hala yanıt alamıyorsanız, monitörü kapatın ve açın.

Kullanımdan Önce Hazırlık

Proxy sunucu türüne ve ayar yöntemine bağlı olarak tarayıcıyı proxy sunucu ile çalıştırmak mümkün olmayabilir. Her ne kadar proxy sunucu tipi bir faktörse de, ayarlanmış olan öğelerin ön bellek verimliliğine bağlı olarak gösterilmemesi mümkündür, tarayıcıdan ayarlanmış olan içerik çalışmaya yansıtılamayabilir. Ağ ortamı gerektirmiyorsa, proxy sunucu kullanılmaması tavsiye edilir.

Tarayıcı Üzerinden Çalışma için Adres Kullanımı

Bir ana bilgisayar adı aşağıdaki durumlarda kullanılabilir (monitörün IP adresine karşılık gelir):

Ana makine adı, ağ yöneticisi tarafından alan adı sistemine (DNS) kaydedilmelidir. Daha sonra uyumlu bir tarayıcı kullanarak bu kaydedilmiş ana bilgisayar adı üzerinden monitörün ağ ayarlarına erişebilirsiniz.

Eğer ana bilgisayar adı kullanılan bilgisayarın "HOSTS" dosyasında yapılandırılmışsa, monitörün ağ ayarlarına uyumlu bir tarayıcı kullanarak o ana bilgisayarın adından ulaşabilirsiniz.

Örnek 1: Monitörün ana bilgisayar adı "pd.xxx.co.jp" olarak ayarlandığında, ağ ayarına erişim adres veya URL sütunu girişine <http://pd.xxx.co.jp/index.html> yazılarak sağlanır.

Örnek 2: Monitörün IP adresi "192.168.73.1" olduğunda adres veya URL'nin giriş sütunu için <http://192.168.73.1/index.html> belirtilerek erişim sağlanır.

Çalıştırma

HOME'u (Ana Sayfa) göstermek için aşağıdaki adrese erişin.

http://<Monitörün IP adresi>/index.html

HOME (Ana Sayfa) altında bulunan sol kısımdaki sütunda her bağlantıya tıklayın.

REMOTE CONTROL (Uzaktan Kumanda)

Monitörü kontrol etmek için bir işlemi etkinleştirmek uzaktan kumanda üzerindeki düğmelere basmaya denktir.

■ Monitör Web kontrollerinde OSD Menü Ayarları

Monitörün OSD'sinde bulunan ayarları yapılandırmak için monitör web kontrollerinin sol tarafındaki bağlantılardan birini seçin. OSD menü kontrollerinin tam listesi için, bkz. [sayfa 53](#).

[Picture] (Resim), [Audio] (Ses), [Input & Output] (Giriş ve Çıkış), [Schedule] (Program), [Network] (Ağ), [Protect] (Koruma), [Setup] (Kurulum), [Application] (Uygulama), [System] (Sistem), [About] (Hakkında)

SHARP

HOME

REMOTE CONTROL

PICTURE

AUDIO

INPUT&OUTPUT

SCHEDULE

NETWORK

PROTECT

SETUP

SYSTEM

NAME

NETWORK SERVICE

UPDATE FIRMWARE

REMOTE CONTROL

POWER ON OFF

APPLY CANCEL

INPUT SELECT HOME HDMI 1 HDMI 2 HDMI 3

USB-C

PICTURE MODE Native Retail Conferencing Highbright

Transportation Custom

ASPECT Normal Full Wide 1:1

Zoom

MUTE ON OFF

APPLY CANCEL

RESET

İPUCU: Monitör web kontrolü düğmeleri aşağıdaki gibi çalışır:

[APPLY] (UYGULA): Ayarları kaydeder.

[CANCEL] (İPTAL): Önceki ayarlara döner.

İPUCU: APPLY (UYGULA) öğesine tıklandıktan sonra CANCEL (İPTAL) devre dışı bırakılır.

[RELOAD] (YENİDEN YÜKLE): Ayarları yeniden yükler.

[RESET] (SIFIRLA): İlk ayarlara sıfırlar.

Ad Ayarları

HOME (Ana Sayfa) altında bulunan sol kısımdaki sütunda "NAME" (Ad) seçeneğine tıklayın.

MONITOR NAME (MONİTÖR ADI)	Monitörün adını maksimum 16 karakter uzunluğuna kadar özelleştirmenizi sağlar. Bu ad, NaViSet Administrator gibi bir uygulama kullanarak ağdaki cihazları ararken gösterilir. Monitöre benzersiz bir isim vermek, ağdaki monitörlerin listesini görüntülerken onun kolayca tanımlanmasına izin verir. Varsayılan ad, monitörün model adıdır.
HOST NAME (ANA BİLGİSAYAR ADI)	Monitöre ağın ana bilgisayar adını girin. En fazla 15 alfanümerik karakter kullanabilirsiniz.
DOMAIN NAME (ETKİ ALANI ADI)	Monitöre bağlı ağın alan adını yazın. En fazla 60 alfanümerik karakter kullanabilirsiniz.

Ağ Hizmeti Ayarları

HOME (Ana Sayfa) altındaki sol sütunda "NETWORK SERVICE" (Ağ Hizmeti) ögesine tıklayın.

HTTP PASSWORD (HTTP ŞİFRE)	HTTP sunucusu için bir şifre belirleyin. Şifre maks. 10 karakter uzunluğunda olmalıdır. Varsayılan şifre 0000 şeklindedir.
HTTP PASSWORD ENABLE (HTTP ŞİFRESİNİ ETKİNLEŞTİR)	HTTP sunucusuna giriş yaparken bir HTTP PASSWORD (HTTP Şifresi) gereklidir. Şifreyi girerken monitör adını USER NAME (Kullanıcı Adı) olarak ayarlayın.

Komutlar

Monitöre RS-232C ile bağlanma veya LAN üzerinden bir ağa bağlanma, kontrol komutları monitör ve bağlı cihaz arasında gönderir ve alır. Bağlı bir cihazdan monitörün uzaktan kontrolüne izin verir. Her iki kontrol komutu türüne ilişkin talimatlar harici belgelerde bulunabilir.

Her komutun ayrıntıları için aşağıdaki web sitesindeki kılavuza bakın.

<https://www.sharp-nec-displays.com/global/index.html>

Sorun Giderme

Ekran Görüntüsü ve Video Sinyali Sorunları

Görüntü Yok

- Sinyal kablosu ekran kartına/bilgisayara tam olarak takılı olmalıdır.
- Ekran kartı yuvasına tam olarak oturtulmuş olmalıdır.
- Ana Güç Anahtarının AÇIK konumda olduğunu kontrol edin.
- Bilgisayarın ve monitörün açık olduğundan emin olun.
- Ekran kartında veya kullanılan sistemde desteklenen bir çözünürlüğün seçildiğinden emin olun. Şüpheye düşerseniz çözünürlüğü değiştirmek için lütfen ekran denetleyici veya sisteminin kullanıcı kılavuzuna bakın.
- Monitörünüzü ve ekran kartını uyumlulukları ve tavsiye edilen sinyal zamanlamaları için kontrol edin.
- Sinyal kablosu bağlayıcısında eğilmiş ya da içeri kaçmış olabilecek pinleri kontrol edin.
- Ekran, video sinyali kayb olduğunda önceden ayarlanan zaman aralığında otomatik olarak bekleme moduna geçer. Uzaktan kumandadaki güç açma düğmesine veya monitör üzerindeki  düğmesine basın.
- Bilgisayarı başlatırken sinyal kablosunu çıkartırsanız, görüntüler gösterilmeyebilir. Monitörü ve bilgisayarı kapatın ve sonra sinyal kablosunu takın ve bilgisayarı ve monitörü açın.
- HDCP (Yüksek Bant Genişliği Dijital İçerik Koruması) içeriğine bakın. HDCP dijital sinyal üzerinden gönderilen video verilerinin yasadışı olarak kopyalanmasını önleyen bir sistemdir. Eğer dijital giriş üzerinden izleme yapamıyorsanız bu her zaman ekranın düzgün şekilde çalışmadığı anlamına gelmez. HDCP uygulaması ile bazı durumlarda HDCP tarafından korunan belirli içeriklerin HDCP topluluğunun (Digital Content Protection, LLC) kararı/uygulaması sebebiyle gösterilmemesi söz konusu olabilir.

Görüntü sabitliği

- Lütfen LCD Teknolojisinin Görüntü Sabitliği denen bir fenomen ile karşılaşabileceğini unutmayın. Görüntü Sabitliği, önceki görüntünün artık veya "hayalet" görüntüsünün ekranda görünür kalmasıdır. CRT monitörlerden farklı olarak, monitörlerde görüntü sabitliği kalıcı değildir ancak tek bir sabit görüntünün uzun süre gösterilmesinden kaçınılmalıdır. Görüntü kalıcılığını düzeltmek için, monitörü önceki görüntünün kaldığı süre kadar kapalı tutun. Örneğin, eğer görüntü monitörde bir saat kaldıysa ve görüntünün artığı hala duruyorsa, monitör görüntünün silinmesi için bir saat bekleme modunda kalmalı veya kapatılmalıdır.

İPUCU: Tüm kişisel görüntüleme cihazlarında olduğu gibi, hareketli görüntüleri göstermenizi veya ekran boşken düzenli aralıklarla hareketsiz görüntüleri değiştirmenizi veya kullanılmadığında monitörü beklemeye almanızı veya kapatmanızı tavsiye ederiz.

Görüntü yanıp sönüyor

- Bir sinyal tekrarlayıcı, dağıtıcı veya uzun bir kablo kullanıyorsanız bu, görüntü kabalığına veya bir an için yanıp sönmesine neden olabilir. Bu durumda lütfen kabloyu tekrarlayıcı veya dağıtıcı kullanmadan doğrudan monitöre bağlayın veya kabloyu daha yüksek kalitede bir kabloyla değiştirin. Bükümlü bir çift uzatıcı kullanmak, monitörün bulunduğu ortama veya kullandığınız kabloya bağlı olarak görüntü kabalığına neden olabilir. Daha fazla bilgi için lütfen tedarikçinize danışın.
- Bazı HDMI kablolar doğru görüntü göstermeyebilir. Giriş çözünürlüğü 1920 x 2160, 3840 x 2160 veya 4096 x 2160 ise lütfen 4K çözünürlüğü destekleyen bir HDMI kablo kullanın.
- Eğer harici gürültüden etkileniyorsa, lütfen blendajlı kablolar kullanın.

Görüntü dengesiz, odaklanmamış ya da akış belirgin değil

- Sinyal kablosu bilgisayara tam olarak takılı olmalıdır.
- Lütfen ekrandaki görüntüyü kontrol ederek [Picture Mode] (Resim Modu) menüsündeki ayarları yapın.
- Görüntü modu değiştirildiğinde, OSD Görüntü Ayarlarının yeniden ayarlanması gerekebilir.
- Monitörünüzü ve ekran kartını uyumlulukları ve tavsiye edilen sinyal zamanlamaları için kontrol edin.
- Metin bozuk görünüyorsa, video modunu taramalı olarak değiştirin ve 60 Hz'lik bir yenileme hızı kullanın.
- Gücü açarken veya ayarları değiştirirken görüntüde bozulma olabilir.

Görüntü düzgün şekilde yeniden üretilmiyor

- Kaba ayarı arttırmak veya azaltmak için OSD Görüntü Ayar kontrollerini kullanın.
- Ekran kartında veya kullanılan sistemde desteklenen bir çözünürlüğün seçildiğinden emin olun.
- Şüpheye düşerseniz çözünürlüğü değiştirmek için lütfen ekran kartının veya sisteminin kullanıcı kılavuzuna bakın.

Seçili çözünürlük doğru gösterilmiyor

- Uygun çözünürlüğün seçildiğini doğrulamak için Bilgi OSD'sini kontrol edin.
- Ayarladığınız çözünürlük bir aralığın üzerinde veya altındaysa, sizi uyararak için bir "OUT of RANGE" (Aralık Dışı) penceresi gözükecektir. Lütfen bağlı bilgisayardaki desteklenen çözünürlüğü ayarlayın.

Video kontrastı çok yüksek veya çok düşük

- Giriş sinyali ve [Video Range] (Video Aralığı) için doğru seçeneğin seçildiğini kontrol edin. Bu yalnızca HDMI ve USB-C girişlerindeki video sinyalleri için geçerlidir.
 - Siyahlar ezik ve beyazlar kırık - [Video Range] (Video Aralığı) öğesini [Raw Signal] (Ham Sinyal) olarak değiştirin. Kaynak video sinyalinin renk seviyeleri RGB Tam (RGB 0-255) iken monitörün [Video Range] (Video Aralığı) [Expanded Signal] (Genişletilmiş Sinyal) olarak ayarlandığında, siyahların ezilmesi ve beyazların kırılması meydana gelebilir, bu da gölgelerde ve açık tonlarda ayrıntıların kaybolmasına neden olur ve görüntü kontrastı aşırı yüksek görünür.
 - Siyahlar koyu gri ve beyazlar donuk - [Video Range] (Video Aralığı) öğesini [Expanded Signal] (Genişletilmiş Sinyal) olarak değiştirin. [Video Range] (Video Aralığı) öğesi [Raw Signal] (Ham Sinyal) olarak ayarlandığında, kaynak video sinyalinin renk seviyeleri RGB Sınırlı (RGB 16-235) olduğunda, donuk siyahlar ve beyazlar oluşabilir; bu, monitörün tam parlaklık aralığını elde etmesini etkili bir şekilde engeller ve görüntüyü kontrasttan yoksun gözükür.

Belirli görüntü modeline bağlı olarak dikey ya da yatay çizgiler görünebilir. Bu, ürün hatası veya bozulma değildir.

Donanım Sorunları

Düğmeler yanıt vermiyor

- Kapatmak için monitörün güç kablosunu AC prizinden çekin ve monitörü sıfırlayın.
- Monitörün ana güç Anahtarını kontrol edin.
- Ana güç anahtarına basıldığında, monitörün açılması yaklaşık olarak 30 saniye veya biraz daha uzun sürer. Başlatma sırasında işlem mümkün değildir. Lütfen başlatma tamamlanana kadar bekleyin.

Ses yok

- Ses kablosunun düzgün takılıp takılmadığını kontrol edin.
- [Mute] (Sessiz) seçeneğinin etkin olup olmadığını kontrol edin. Sessiz işlevini etkinleştirmek veya devre dışı bırakmak için uzaktan kumandayı kullanın.
- [Volume] (Ses Düzeyi) seçiminin minimum olarak ayarlanıp ayarlanmadığını kontrol edin.

- Bilgisayarın ses sinyalini destekleyip desteklemediğini kontrol edin. Emin değilseniz tedarikçinizle görüşün.
- HDMI-CEC ses cihazı bağlı değilse lütfen [Audio Receiver] (Ses Alıcısı) seçeneğini [Off] (Kapalı) olarak ayarlayın.

Uzaktan kumanda çalışmıyor

- Piller bitmiş olabilir. Lütfen pilleri değiştirin daha sonra uzaktan kumandanın çalışıp çalışmadığını kontrol edin.
- Pillerin doğru yerleştirilip yerleştirilmediğini kontrol edin.
- Uzaktan Kumandanın monitörün uzaktan kumanda sensörüne işaret ettiğini kontrol edin.
- [Lock Settings] (Kilit Ayarları)'nın durumunu kontrol edin.
- Uzaktan kumanda sistemi, monitörün uzaktan kumanda sensörüne direkt güneş ışığı ya da güçlü ışık vurduğunda ya da algılama yolunu engelleyen bir nesne olduğunda çalışmaz.

USB Hub çalışmıyor

- USB kablosunun düzgün olarak takıldığından emin olun. USB aygıt kullanıcı kılavuzunuza bakın.
- Monitördeki USB yukarı akış bağlantı noktasının bilgisayardaki USB aşağı akış bağlantı noktasına bağlı olup olmadığını kontrol edin. Lütfen bilgisayarın AÇIK olduğundan veya [USB Power] (USB Gücü) öğesinin [On] (Açık) olduğundan emin olun.

USB, RS-232C veya LAN kontrol kullanılabilir değil

- RS-232C'yi (ters tip) veya LAN kablosunu kontrol edin. Bağlantı için kategori 5 veya üstü LAN kablosu gereklidir.

■Güç Gösterge Modelleri

Monitördeki LED yanmıyor (mavi veya kırmızı renk görülmüyor) (bkz. [sayfa 19](#))

- Güç kablosunun monitöre ve duvara doğru şekilde bağlandığından emin olun ve monitörün ana güç anahtarının ON (Açık) olduğundan emin olun.
- Bilgisayarın bir güç tasarruf modunda olmadığından emin olun (klavye veya fareye dokunun).
- OSD menüsünün [Protect] (Koruma) ayarlarında [Power Indicator] (Güç Göstergesi) öğesinin [On] (Açık) olarak ayarlandığını kontrol edin.

Monitör otomatik olarak bekleme moduna geçer

- [CEC] işlevini [Off] (Kapalı) olarak ayarlayın. Bağlı bir HDMI-CEC destekli cihaz bekleme moduna geçtiğinde monitör bekleme durumuna geçebilir.
- Lütfen [Power Off Schedule] (Planlama Listesi)'ndeki [Power Off Schedule] (Kapatma Planlaması)'nı kontrol edin.

MediaPlayer işlevi USB depolama aygıtını tanımıyor

- USB bağlantı noktasına bir USB depolama aygıtının bağlı olup olmadığını kontrol edin.
- Monitör tarafından tanınmıyorsa, USB depolama aygıtının dosya biçimini kontrol edin.

Mavi dışındaki LED renkleri yanıp sönüyor veya parlıyor

- Belirli bir arıza meydana gelmiş olabilir, lütfen tedarikçinize başvurun.
- Dahili sıcaklığın normal çalışma sıcaklığından yüksek olması nedeniyle monitör kapatılırsa LED altı kez kırmızı renkte yanıp söner. Lütfen monitörü birkaç dakika soğumaya bırakın ve ardından tekrar açın.
- Monitör beklemede olabilir.

Uzaktan kumandadaki güç açma düğmesine veya monitör üzerindeki  düğmesine basın.

Özellikler

Uyumlu Sinyal Listesi

Sinyal adı	Çözünürlük	Tarama sıklığı		HDMI		USB-C	Notlar
		Yatay	Dikey	MOD1	MOD2		
VGA	640 x 480	31,5 kHz	60 Hz	Evet	Evet	Evet	
SVGA	800 X 600	37,9 kHz	60 Hz	Evet	Evet	Evet	
XGA	1024 x 768	48,4 kHz	60 Hz	Evet	Evet	Evet	
HD	1280 x 720	45,0 kHz	60 Hz	Evet	Evet	Evet	
WXGA	1280 x 800	49,7 kHz	60 Hz	Evet	Evet	Evet	
SXGA	1280 x 1024	64,0 kHz	60 Hz	Evet	Evet	Evet	
WXGA	1360 x 768	47,7 kHz	60 Hz	Evet	Hayır	Evet	
	1366 x 768	47,7 kHz	60 Hz	Evet	Evet	Evet	
SXGA+	1400 x 1050	65,3 kHz	60 Hz	Evet	Evet	Evet	
WXGA+	1440 x 900	55,9 kHz	60 Hz	Evet	Evet	Evet	
UXGA	1600 x 1200	75,0 kHz	60 Hz	Evet	Evet	Evet	
WSXGA+	1680 x 1050	65,3 kHz	60 Hz	Evet	Evet	Evet	
Full HD	1920 x 1080	67,5 kHz	60 Hz	Evet	Evet	Evet	
WUXGA	1920 x 1200	74,6 kHz	60 Hz	Evet	Evet	Evet	
4K/2	1920 x 2160	133,3 kHz	60 Hz	Evet	Evet	Evet	
4K	3840 x 2160	54,0 kHz	24 Hz	Evet	Evet	Evet	
	3840 x 2160	56,3 kHz	25 Hz	Evet	Evet	Evet	
	3840 x 2160	67,5 kHz	30 Hz	Evet	Evet	Evet	
	3840 x 2160	112,5 kHz	50 Hz	Hayır	Evet	Evet	
	3840 x 2160	135,0 kHz	60 Hz	Hayır	Evet	Evet	Tavsiye edilen sinyal zamanlaması
	4096 x 2160	54,0 kHz	24 Hz	Evet	Evet	Evet	Sıkıştırılmış görüntü
	4096 x 2160	56,3 kHz	25 Hz	Hayır	Evet	Evet	Sıkıştırılmış görüntü
	4096 x 2160	67,5 kHz	30 Hz	Hayır	Evet	Evet	Sıkıştırılmış görüntü
	4096 x 2160	112,5 kHz	50 Hz	Hayır	Evet	Evet	Sıkıştırılmış görüntü
	4096 x 2160	135,0 kHz	60 Hz	Hayır	Evet	Evet	Sıkıştırılmış görüntü
HDTV (1080p)	1920 x 1080	27,0 kHz	24 Hz	Evet	Evet	Evet	
	1920 x 1080	28,1 kHz	25 Hz	Evet	Evet	Evet	
	1920 x 1080	33,8 kHz	30 Hz	Evet	Evet	Evet	
	1920 x 1080	56,3 kHz	50 Hz	Evet	Evet	Evet	
	1920 x 1080	67,5 kHz	60 Hz	Evet	Evet	Evet	
HDTV (1080i)	1920 x 1080 (Titreşimli)	28,1 kHz	50 Hz	Evet	Evet	Hayır	
	1920 x 1080 (Titreşimli)	33,8 kHz	60 Hz	Evet	Evet	Hayır	
HDTV (720p)	1280 x 720	37,5 kHz	50 Hz	Evet	Evet	Evet	
	1280 x 720	45,0 kHz	60 Hz	Evet	Evet	Evet	
SDTV (576p)	720 x 576	31,3 kHz	50 Hz	Evet	Evet	Evet	
SDTV (480p)	720 x 480	31,5 kHz	60 Hz	Evet	Evet	Evet	
SDTV (576i)	720 x 576 (Titreşimli)	15,6 kHz	50 Hz	Evet	Evet	Hayır	
SDTV (480i)	720 x 480 (Titreşimli)	15,7 kHz	60 Hz	Evet	Evet	Hayır	

Ürün Özellikleri

Model	ME432	ME502	ME552	ME652
LCD Modülü	42,5"/107,99 cm diyagonal	49,5"/125,73 cm diyagonal	54,6"/138,78 cm diyagonal	64,5"/163,90 cm diyagonal
Piksel Aralığı:	0,245 mm	0,285 mm	0,315 mm	0,372 mm
Çözünürlük:	3840 x 2160			
Renk:	1073 milyondan fazla renk (kullanılan ekran kartına bağlı olarak)			
Parlaklık*6:	400 cd/m ² (maks.)	450 cd/m ² (maks.)		
Kontrast Oranı:	1200:1	5000:1	1200:1	
Görüş Açısı:	89° (typ) @ CR>10			
Frekans	Yatay:	15 - 135 kHz (HDMI)/30 - 135 kHz (USB ile DisplayPort)		
	Dikey:	23 - 76 Hz		
Piksel Saat	25 - 600 MHz (HDMI) 25 - 600 MHz (USB ile DisplayPort)			
Görüntülenebilir Boyut	941,18 x 529,42 mm	1095,84 x 616,41 mm	1209,60 x 680,40 mm	1428,48 x 803,52 mm
Giriş Sinyali	DisplayPort	USB Tip-C Konektörü	Dijital RGB, YUV	DisplayPort (3840 x 2160'a (60 Hz) kadar*1, HDCP 1.3/2.2)
	HDMI	HDMI Konektörü	Dijital RGB, YUV	HDMI (4096 x 2160'a (60 Hz) kadar*1, HDCP 1.4/2.2)
Ses terminali	SES Girişi	USB Tip-C	Dijital Ses	PCM 32, 44,1, 48 kHz (16/20 bit)
		HDMI Konektörü	Dijital Ses	PCM 32, 44,1, 48 kHz (16/20 bit)
	Ses Çıkışı	STEREO Mini Jak	Analog Ses	Stereo Sol/Sağ 0,5 Vrms
		HDMI Konektörü (ARC*2)	Dijital Ses	PCM 32, 44,1, 48 kHz (16/20/24 bit)
		SPDIF terminali	Dijital ses sinyali	Dijital ses çıkışı için
Hoparlör Çıkışı	Dahili Hoparlör 10 W + 10 W (Stereo)			
Kontrol	RS-232C IN:	9 Pinli D-sub		
	LAN	RJ-45 10 BASE-T/100 BASE-TX x 2		
	Uzaktan Kumanda GİRİŞİ:	Stereo Mini Jak 3,5 mm Ø		
USB	USB-A	USB 2.0 Aşağı akış bağlantı noktası, DC 5 V/500 mA (maks.) x1, USB 3.0 Aşağı akış bağlantı noktası, DC 5 V/900 mA (maks.) x 2		
	USB Tip-C	Güç kaynağı bağlantı noktası, DC 5 V/3 A (maks.)		
Güç Kaynağı	2.2 - 0.9 A @ AC 100 - 240 V 50/60 Hz	2.0 - 0.8 A @ AC 100 - 240 V 50/60 Hz	2.6 - 1.1 A @ AC 100 - 240 V 50/60 Hz	3.1 - 1.3 A @ AC 100 - 240 V 50/60 Hz
Güç Tüketimi	Normal Çalışma*5:	Yaklaşık 90 W	Yaklaşık 85 W	Yaklaşık 120 W
	Enerji Tasarruf Modu*5 (Parlayan Kehrribar rengi LED):	2 W veya daha az		
	Enerji Tasarruf Modu*5 (Yanıp sönen kehrribar rengi LED):	0,5 W veya daha az		
İşletim Ortamı	Sıcaklık*3:	0 - 40 °C / 32 - 104 °F		
	Nem:	%20 - 80 (yoğuşma olmadan)		
	Rakım:	3000 m veya daha az (Parlaklık rakımı birlikte azalabilir)		
Depolama Ortamı	Sıcaklık:	-20 - 60 °C / -4 - 140 °F		
	Nem:	40 °C üzeri için %10 - 90 (yoğuşmasız) / %90 - %3,5 x (Sıcaklık - 40 °C)		
Boyut*4	Saplı	964,6 (G) x 552,5 (Y) x 71,4 (D) mm/37,98 (G) x 21,75 (Y) x 2,81 (D) inç	1118,6 (G) x 639,2 (Y) x 71,4 (D) mm/44,04 (G) x 25,17 (Y) x 2,81 (D) inç	1233,0 (G) x 703,5 (Y) x 71,4 (D) mm/48,54 (G) x 27,70 (Y) x 2,81 (D) inç
	Sapsız	964,6 (G) x 552,5 (Y) x 62,0 (D) mm/37,98 (G) x 21,75 (Y) x 2,44 (D) inç	1118,6 (G) x 639,2 (Y) x 62,0 (D) mm/44,04 (G) x 25,17 (Y) x 2,44 (D) inç	1233,0 (G) x 703,5 (Y) x 62,0 (D) mm/48,54 (G) x 27,70 (Y) x 2,44 (D) inç
Ağırlık	Yaklaşık 9,4 kg (20.7 lbs)		Yaklaşık 11,7 kg (25.8 lbs)	Yaklaşık 13,2 kg (29.1 lbs)
Eğme Açısı	±15°			
Montaj araririmi	200 mm x 200 mm (M6, 4 Delik)	400 mm x 400 mm (M6, 4 Delik)		600 mm x 400 mm (M8, 4 Delik)

NOT: Teknik özellikler haber verilmeksizin değiştirilebilir.

*1: Sıkıştırılmış resim.

*2: Yalnızca HDMI IN1 (Giriş1).

*3: Opsiyon kartı aksesuarlarını kullanırken, lütfen detaylı bilgi için tedarikçinizle görüşün.

*4: Ölçümler yalnızca monitör ölçümleridir ve çıkıntı yapan çıkarılabilir parçalar dahil edilmemiştir.

*5: Hiçbir seçenek olmadan, fabrika ayarlarıyla.

*6: Parlaklık seviyesi, giriş ayarlarına, resim ayarlarına, kurulum ortamına ve bireysel ürün özelliklerine göre değişir.

Genel Parlaklık, zamanla bozulmaya bağlı olarak ürün eskidikçe azalır. Ürünün kullanım ömrü boyunca kalıcı bir parlaklık düzeyi sürdürmez.

EK-A Dış Kaynaklar

Bu ürün kılavuzunda belirtilen ek şartname belgeleri ve aksesuarları ve isteğe bağlı yazılım uygulamaları aşağıda listelenmiştir.

■ Bölgesel web siteleri

Global: <https://www.sharp-nec-displays.com/global/>

Kuzey Amerika: <https://www.sharpnecdisplays.us/>

Avrupa, Rusya, Orta Doğu ve Afrika: <https://www.sharpnecdisplays.eu/p/hq/en/home.xhtml>

■ Ek Belgeler

“External Control” (Harici Kontrol) PDF belgesi

Bu belge, ekranı RS-232C veya LAN üzerinden monitörü harici olarak kontrol etmek ve sorgulamak için iletişim protokolünü tanımlar. Protokol kodlanmış ikiliyi kullanır ve sağlama toplamlarının hesaplanmasını gerektirir ve monitördeki çoğu işlevsellik bu komutlar kullanılarak kontrol edilebilir. Daha az zorlu uygulamalar için daha basit bir protokol de mevcuttur (aşağıya bakınız).

Bu belge, bölgenizdeki web sitemizden indirilebilir.

Python programlama dili tabanlı bir SDK (Software Development Kit) yazılımı da bu iletişim protokolünü hızlı geliştirme için bir Python kütüphanesi içine alır.

<https://github.com/SharpNECDisplaySolutions/necpdsdk>

■ Yazılım

Yazılım web sitemizde indirilebilir.

https://www.sharp-nec-displays.com/dl/en/dp_soft/lineup.html

Display Wall Calibrator yazılımı



Bu yazılım, harici bir renk sensörü kullanarak ve monitörleri kalibre ederek, gelişmiş video paneli yapılandırması ve doğru renk uyumu sağlar. Video duvarına uygulanabilecek ekranlar ve yapılandırma ayarları arasında mümkün olan en iyi parlaklık ve renk uyumunu elde etmek için video paneli gibi çok monitörlü kurulumlar yaparken kullanışlıdır. Microsoft Windows ve macOS için kullanılabilen yazılım satın alınabilir ve desteklenen harici bir renk sensörünün kullanımını gerektirebilir. Satın alma bilgileri ve ürün mevcudiyeti konusunda bilgi almak için lütfen bir yetkili satıcı ile görüşün ya da bölgenizdeki web sitemizi ziyaret edin.

NaViSet Administrator yazılımı



Bu ücretsiz yazılım, NEC monitörleri ve projektörler için gelişmiş ve güçlü bir ağ tabanlı kontrol, izleme ve varlık yönetimi sistemidir. Yazılım Microsoft Windows ve macOS için mevcuttur.

NaViSet Administrator yazılımının en son sürümü web sitemizde mevcuttur.

Bilgi Ekranı İndiricisi

Bu yazılım, monitörü güncel tutmak için en son uygulamaları ve ürün yazılımını sağlar. Bu yazılım Microsoft Windows için kullanılabilir. Bilgi Ekranı İndiricisi aşağıdaki SHARP web sitesinden indirilebilir.

<https://business.sharpusa.com/product-downloads>

<https://www.sharp.eu/download-centre>

Ek-B Ortak Ayarlar Menü Listesi

Talep üzerine varsayılan değerler sağlanabilir.

Picture (Resim)

Picture (Resim)	
Picture mode (Resim modu)	Bu cihazın kullanılabileceği çeşitli ortamlar için önceden yapılandırılmış resim ayarları sunar veya ayarları izleyicinin tercihine göre özelleştirir.
Native (Yerel)	Standart ayar.
Retail (Perakende)	Reklam ve markalama için ideal olan parlak, canlı renkler.
Conferencing (Konferans)	Daha düşük renk sıcaklığı ve doğal insan tenleri için optimize edilmiştir.
Highbright (Yüksek parlaklık)	Daha parlak ortamlar için daha yüksek renk sıcaklığına sahip maksimum arka ışık parlaklığı.
Transportation (Nakliye)	Her koşulda metni okumak için yüksek kontrastlı maksimum arka ışık parlaklığı.
Custom (Özel)	Özelleştirilebilir ayarlar.
Backlight (Arka ışık)	Genel görüntüyü ve arka plan parlaklığını ayarlar. Ayarlamak için [+] veya [-] tuşuna basın. İPUCU: [Advanced] (Gelişmiş)'deki [Ambient Light Sensing] (Ortam Işığı Algılama)'da [On] (Açık) seçildiğinde, bu işlev değiştirilemez.
Backlight Dimming (Arka Işık Kısma)*1,*3	Görüntülenen giriş sinyaline bağlı olarak LCD'nin arka ışığını dinamik olarak ayarlar.
Video Black Level (Video Siyah Düzeyi)*1	Siyah parlaklığını ayarlar.
Gamma (Gama)*2	En iyi resim kalitesi için bir monitör gama düzeltmesi seçin. Seçim istenilen kullanıma bağlıdır.
Native (Yerel)	Gama düzeltmesi LCD panel tarafından gerçekleştirilir.
2.2	Bir bilgisayarla kullanım için tipik monitör gaması.
2.4	DVD'ler ve Blu-ray'ler gibi videolarla kullanıma yönelik tipik gama ayarları.
S Gama	Belirli film türleri için özel gama. Görüntünün açık kısımlarını yükseltir ve karanlık kısımlarını azaltır (S-Eğrisi). NOT: Teşhis amaçlı kullanmayın.
Dicom Sim.	LCD tipi için simüle edilen DICOM GSDF eğrisi.
Programmable (Programlanabilir)	İsteğe bağlı yazılımımız kullanılarak, programlanabilir bir gama eğrisi yüklenebilir.
Color (Renk)	
Color (Renk)*1,*3	Ekranın renk doygunluğunu ayarlar. Ayarlamak için + veya – tuşuna basın.
Color Temperature (Renk sıcaklığı)	Tüm ekranın renk sıcaklığını ayarlar. Düşük renk sıcaklığı kırmızımsı bir ekrana neden olur. Yüksek renk sıcaklığı ekranın mavimsi olmasına neden olur. Sıcaklığın daha fazla ayarlanması gerekiyorsa beyaz noktanın ayrı ayrı R/G/B/ seviyeleri ayarlanabilir. R/G/B seviyelerini ayarlamak için [Custom] (Özel) seçeneğini [Color Temperature] (Renk Sıcaklığı) seçimi olarak ayarlayın. MaxValue (Maks. Değer), panelin doğal beyaz noktasına karşılık gelir ve OSD'de [Native] (Yerel) gösterilir. İPUCU: • [Gamma] (Gama)'da [Programmable] (Programlanabilir) seçildiğinde, bu işlevin [Native] (Yerel) olarak sabitlenmesi gerekir. • Bu işlev, uygulamaya veya MediaPlayer içeriğine bağlı olarak çalışmayabilir.
Color Control (Renk Kontrolü)*1,*3	Kırmızı, Sarı, Yeşil, Camgöbeği, Mavi ve Eflatun renklerinin tonunu ayrı ayrı ayarlar. Örneğin kırmızıyı sarıya veya eflatuna değiştirebilirsiniz.
Contrast (Kontrast)	Görüntü parlaklığını giriş sinyaline göre ayarlar. Ayarlamak için + veya – tuşuna basın.

Picture (Resim)

Advanced (Gelişmiş)	
HDR Mode (HDR Modu)* ³ , * ⁴ Yalnızca HDMI girişi	Monitör bir HDR sinyali algıladığında tercih edilen gama düzeltmesinin seçilmesine olanak tanır. İPUCU: Bu işlev, uygulamaya veya MediaPlayer içeriğine bağlı olarak çalışmayabilir.
Sharpness (Keskinlik)* ¹ , * ³	Görüntünün netliğini ayarlar. Ayarlamak için + veya - tuşuna basın.
Adaptive Contrast (Uyarlanabilir Kontrast)* ¹ , * ³	Dinamik kontrast için ayar düzeyini ayarlar. [High] (Yüksek) ayarlanırsa görüntü net bir şekilde gösterilir ancak kontrast değişimindeki geniş boşluk nedeniyle parlaklık dengesiz hale gelir.
Aspect (Görünüş)* ¹ , * ³	Ekran görüntüsünün en boy oranını ayarlar veya yakınlaştırma düzeyini ve konumunu manuel olarak ayarlar. İPUCU: [Zoom] (Yakınlaştır) 4K giriş çözünürlüğüne sahip bir görüntü için kullanılamaz.
Normal	Kaynaktan gönderildiği şekliyle en boy oranını gösterir.
Full (Tam)	Tüm ekranı doldurur.
Wide (Geniş)	16:9 sinemaskop sinyalini tüm ekranı dolduracak şekilde genişletir.
1:1	Görüntüyü 1 x 1 Piksel formatında gösterir. (Giriş çözünürlüğü önerilen çözünürlükten yüksekse görüntü ekrana sığacak şekilde küçültülecektir).
Zoom (Yakınlaştır)	Görüntüyü genişletir/küçültür. İPUCU: Genişletilmiş görüntünün aktif ekran alanının dışında kalan alanları gösterilmez. Küçültülmüş görüntüde bir miktar görüntü bozulması olabilir.
Zoom (Yakınlaştır)	Yakınlaştırma sırasında en boy oranını korur.
Ambient Light Sensing (Ortam Işığı Algılama)	<p>LCD panelin arka ışığı, odadaki ortam ışığının miktarına bağlı olarak artacak veya azalacak şekilde ayarlanabilir. Oda aydınlık ise monitör de buna uygun olarak parlaklaşır.</p> <p>Oda loş ise monitör de buna göre kararacaktır. Bu işlevin amacı, çeşitli aydınlatma koşullarında izleme deneyimini gözle daha rahat hale getirmektir.</p> <p>Ortam parametre ayarı:</p> <p>OSD'de [Ambient Light Sensing] (Ortam Işığı Algılama), [On] (Açık) ögesini seçin ve [Illuminance] (Aydınlık) ve [Backlight] (Arka Işık) ögesini ayarlayın.</p> <p>In Bright (Aydınlıkta): Aydınlık bir odada kullanılacak ayar.</p> <p>Illuminance (Aydınlık) - Aydınlık bir odadaki aydınlık düzeyi.</p> <p>Backlight (Arka Işık) - Aydınlık bir odada maksimum arka ışık düzeyi.</p> <p>In Dark (Karanlıkta): Loş bir odada kullanılacak ayar.</p> <p>Illuminance (Aydınlık) - Loş bir odadaki aydınlık düzeyi.</p> <p>Backlight (Arka Işık) - Loş bir odada minimum arka ışık seviyesi.</p> <p>Human Sensing (İnsan Algılama): Geçerli ayar düzeyini gösterir [Illuminance] (Aydınlık) ve [Backlight] (Arka Işık)</p> <p>Ne zaman [Ambient Light Sensing] (Ortam Işığı Algılama) etkinleştirildiğinde ekranın Arka Işık düzeyi odanın aydınlatma koşullarına göre otomatik olarak değişir (aşağıdaki şekle bakın).</p> <p>L - Ortam aydınlatması düşük olduğunda monitörün kullanması için ayarlanan Illuminance (Aydınlatma) düzeyi. H - Ortam aydınlatması yüksek olduğunda monitörün kullanması için ayarlanan Illuminance (Aydınlatma) düzeyi.</p> <p>İPUCU: • [On] (Açık) olarak ayarlandığında, [Backlight] (Arka Işık) değiştirilemez. • [Ambient Light Sensing] (Ortam Işığı Algılama) etkinleştirildiğinde isteğe bağlı sensör ünitesinin üzerini kapatmayın. [Ambient Light Sensing] (Ortam Işığı Algılama), [On] (Açık) olarak ayarlandığında etkinleştirilir.</p>
Reset (Sıfırla)	[Picture mode] (Resim modu) dışındaki tüm resim menüsü ayarlarını fabrika ayarlarına sıfırlar.

*¹: Giriş olarak [HOME] (ANA EKRAN) ayarlandığında bu işlev kullanılamaz.

*²: Bu işlev, [Picture mode] (Resim Modu), [Custom] (Özel) dışında bir seçeneğe ayarlandığında kullanılamaz.

*³: Bu işlev, [Color Temperature] (Renk Sıcaklığı), [Thru] (Boyuna) olarak ayarlandığında kullanılamaz.

*⁴: Geçerli giriş [USB-C] olduğunda bu işlev kullanılamaz.

Audio (Ses)

Audio (Ses)	
Audio Mode (Ses Modu)	Bu cihazın kullanılabileceği çeşitli ortamlar için önceden yapılandırılmış ses ayarları sunar veya ayarları izleyicinin tercihine göre özelleştirir.
Native (Yerel)	Standart ayar.
Retail (Perakende)	Perakende mağazalarda sesin netliği için çevresel ses.
Conferencing (Konferans)	Konferans odalarında ses netliği için optimize edilmiş ayarlar.
Highbright (Yüksek parlaklık)	Görsel mesaja odaklanmak için en düşük ses seviyesi (ses kapalıdır).
Transportation (Nakliye)	Kamuya açık alanlarda rahatsızlığı önlemek için en düşük ses seviyesi (ses kapalıdır).
Custom (Özel)	Özelleştirilebilir ayarlar.
Volume (Ses Düzeyi)	Ses çıkış seviyesini artırın veya azaltın.
Balance (Denge)	Ses sinyalinin yönlendirilmesi için bağımsız ses kanalları. Sol ve sağ hoparlörler arasındaki ses dengesini ayarlamak için – veya + düğmesine basın.
Treble (Tiz)	Ses sinyallerinin yüksek frekans aralığını vurgular veya azaltır. [Treble] (Tiz)'i artırmak için + düğmesine basın. [Treble] (Tiz)'i azaltmak için – düğmesine basın.
Bass (Bas)	Ses sinyallerinin düşük frekans aralığını vurgular veya azaltır. [Bass] (Bas)'ı artırmak için + düğmesine basın. [Bass] (Bas)'ı azaltmak için – düğmesine basın.
Reset (Sıfırla)	[Audio Mode] (Ses Modu) dışındaki tüm ses menüsü ayarlarını fabrika ayarlarına sıfırlar.

Ek C Yönetici Ayarları Menü Listesi

Input & Output (Giriş ve Çıkış)

Input & Output (Giriş ve Çıkış)	
Input Change (Giriş Değişikliği)	
Startup App (Başlangıç Uygulaması)	Hangi uygulamanın otomatik olarak başlatılacağını ayarlar.
Auto Input Change (Otomatik Giriş Değişikliği)	Etkinleştirildiğinde bu seçenek, bir sinyal uygulandığında veya kaybolduğunda girişleri algılayabilir ve değiştirebilir. Giriş önceliğinin özelleştirilmesini sağlar. IPUCU: Bu OSD menü seçenekleri etkinleştirildiğinde bu seçenek kullanılamaz: <ul style="list-style-type: none">[Human Sensing] (İnsan Algılama), [Setup] (Kurulum) menüsünde etkinleştirilir.
None (Hiçbiri)	Monitör diğer giriş bağlantılarında video sinyali aramaz. Geçerli girişte video sinyali kaybolursa veya monitör, video sinyali olmayan bir girişe manuel olarak değiştirilirse ekran kararır ve LED yeşil renkte yanıp söner. [Power Save] (Güç Tasarrufu) etkinleştirilirse, [Power Save] (Güç Tasarrufu) için ayarlanan süre geçtikten sonra monitör güç tasarrufu moduna girecektir.
First Detect (İlk Algılama)	Geçerli girişte bir video sinyali varken monitör diğer giriş bağlantılarında video sinyali aramaz. Geçerli giriş bağlantısında video sinyali yoksa monitör diğer video giriş bağlantılarında video sinyali arayacaktır. Bir video sinyali bulunursa monitör otomatik olarak geçerli girişten etkin video kaynağına sahip girişe geçiş yapacaktır.
Last Detect (Son Algılama)	Monitör, geçerli video sinyali mevcut olsa bile diğer giriş bağlantılarında aktif olarak bir video sinyali arar. Başka bir giriş bağlantısına yeni bir video sinyali kaynağı uygulandığında monitör otomatik olarak yeni bulunan video kaynağına geçer. Geçerli giriş bağlantısında video sinyali kaybolursa monitör diğer video giriş bağlantılarında video sinyali arayacaktır. Bir video sinyali bulunursa monitör otomatik olarak geçerli girişten etkin video kaynağına sahip girişe geçiş yapacaktır.
Custom Detect (Özel Algılama)	Monitör yalnızca öncelik numaraları için seçilen girişlerde video sinyali arar. Sinyal kaybolursa monitör, sinyali öncelik sırasına göre arar ve otomatik olarak aktif video sinyaliyle bulunduğu en yüksek öncelikli girişe geçer. Monitör aktif olarak bu girişleri arar. Geçerli sinyal girişi Öncelik 1 değilse ve Öncelik 1'e atanan girişe yeni bir sinyal uygulanırsa monitör otomatik olarak daha yüksek öncelikli girişe geçiş yapacaktır.
Custom: Priority 1 Custom: Priority 2 Custom: Priority 3 (Özel: Öncelik 1, 2, 3)	
Input Name Setting (Giriş Adı Ayarı)	Her giriş terminalinin giriş moduna özel bir ad ayarlanmasına olanak sağlar. [Input Alias Switch] (Giriş Takma Ad Anahtarı) seçeneğini işaretleyin ve adı değiştirmek için girişi seçin.
Input Select Setting (Giriş Seçimi Ayarı)	Giriş Değişikliği menüsünde mevcut olan girişleri ayarlar. On (Açık): Giriş, giriş listesinde mevcuttur. Off (Kapalı): Giriş, giriş listesinde mevcut değil. Auto (Otomatik): Giriş adını yalnızca kablo bağlıyken gösterin.

Input & Output (Giriş ve Çıkış)	
Signal Setting (Sinyal Ayarı)	
HDMI Mode (HDMI Modu)	HDMI modunun türünü (versiyon) [Mode1] (Mod1) veya [Mode2] (Mod2) seçer. Mode1 (Mod1): Maksimum çözünürlük 3840 x 2160'tır (30 Hz). Mode2 (Mod2): Maksimum çözünürlük 3840 x 2160 (60 Hz), HDCP 2.2 veya HDR'dir.
USB-C Setting (USB-C Ayarı)	Auto (Otomatik): Önerilen ayar. Genellikle piyasada satılan çoğu USB Type-C kabloyla kullanılır. USB2.0: Algılama ve iletişimi geliştirmek için uyumluluğu USB 2.0 olarak ayarlar. İPUCU: İşlem kararsızsa USB 2.0 ayarını kullanmak yerine farklı bir üreticinin USB Type-C kablosunu deneyin.
Video Range (Video Aralığı)	Görüntülenecek karartı ölçeğini, görüntünün beyazlamasını ve kararmasını iyileştirmek için, video sinyaline göre ayarlayın. İPUCU: Bu işlev yalnızca [HDMI] veya [USB-C] seçilen giriş sinyali olduğunda kullanılabilir. Auto (Otomatik): Bağlı olan ekipmanı algılayarak giriş sinyallerini otomatik olarak ayarlar. Expanded Signal (Genişletilmiş Sinyal): Görsel-işitsel ekipman ayarları için. Giriş sinyallerini 16-235 gri seviyelerinden 0-255 gri seviyelerine genişletir. Raw Signal (Ham Sinyal): Bilgisayar ayarları için. 0-255 gri seviyelerinde olan tüm giriş sinyallerini gösterin.
Sound Setting (Ses Ayarı)	
Line Out (Hat Çıkışı)	Ses çıkış terminalinden gelen ses çıkışının ses düzeyini ayarlar. Dijital ses çıkış (optik) terminalinden gelen ses düzeyi, ayardan bağımsız olarak sabittir.
Fix (Düzeltil)	Ses çıkış terminalinin ses düzeyini düzeltir. Harici bir cihaz kullanarak ses seviyesini ayarlayın.
Variable (Değişken)	"Ses Düzeyi" seçeneğini kullanarak bu monitörün hoparlörlerinden ve ses çıkış terminalinden gelen ses seviyesini aynı anda ayarlayabilirsiniz.
Internal Speaker (Dahili Hoparlör)	Dahili hoparlörlerden ses çıkışını etkinleştirir veya devre dışı bırakır.
Audio Delay (Ses Gecikmesi)	Video görüntüsü ile ses sinyali çıkışı arasında gözle görülür bir gecikme varsa bu seçeneği seçin. Bu seçenek açıkken ses sinyali 0 ila 100 milisaniye arasında geciktirilebilir. Bu, DEINTERLACE (GÖRÜNTÜYÜ AYRIŞTIRMAK) gibi video işleme nedeniyle oluşabilecek video gecikmelerinin, dudak senkronizasyonu hatalarını önlemek için ses sinyalinde eşit bir gecikmeyle eşleştirilmesine olanak tanır.
Audio Delay (Ses Gecikmesi)	
Delay Time (Gecikme Süresi)	
CEC	
CEC	CEC cihazları HDMI aracılığıyla monitöre bağlandığında kontrol işbirliğine olanak tanır.
Auto Turn Off (Otomatik Kapatma)	HDMI-CEC uyumlu cihaz, uzaktan kumandadaki STANDBY (BEKLEME) düğmesine basıldığında veya monitördeki  düğmesine basıldığında monitörle aynı anda bekleme moduna geçer. İPUCU: Bağlı HDMI-CEC uyumlu cihaz kayıt yapıyorsa bekleme moduna geçemeyebilir.
Audio Receiver (Ses Alıcısı)	[Enable] (Etkinleştir) seçildiğinde, dahili hoparlörün sesi kapatılır ve ARC işlevine sahip bağlı ses ekipmanı ses çıkışı sağlar. [Disable] (Devre Dışı Bırak) seçildiğinde, ARC işlevine sahip bağlı ses ekipmanının sesi kapatılır ve sesi dahili hoparlör verir. İPUCU: [Audio Receiver] (Ses Alıcısı) ayarlarını değiştirirken ses çıkışının sağlanması biraz zaman alabilir; bu monitördeki bir arıza değildir.
Reset (Sıfırla)	Özel dışındaki tüm giriş menüsü ayarlarını fabrika ayarlarına sıfırlar: [Priority] (Öncelik) ve [Input Name Setting] (Giriş Adı Ayarı).

Planlama

Planlama	
Power On Schedule (Açılış Planlaması)	Monitörün gücünü belirtilen saatte açar. Bkz. sayfa 35 .
Add Power On Schedule (Açılış Planlaması Ekle)	Monitörün açılma planlamasını yapılandırmaya yönelik ayarlar.
Power Off Schedule (Kapatma Planlaması)	Belirtilen zamanda monitörün gücünü kapatır.
Add Power Off Schedule (Kapatma Planlaması Ekle)	Monitörün kapanma planlamasını yapılandırmaya yönelik ayarlar.
Reboot Schedule (Yeniden Başlatma Planlaması)	Android sistemini belirtilen zamanda yeniden başlatır.
Add Reboot Schedule (Yeniden Başlatma Planlaması Ekle)	Android sisteminin ne zaman yeniden başlatılacağını yapılandırmaya yönelik ayarlar.
Schedule List (Planlama Listesi)	Monitör için yapılandırılan planlamaların listesini gösterir. Planlamalar listeden etkinleştirilebilir, devre dışı bırakılabilir, düzenlenebilir veya silinebilir.
Reset (Sıfırla)	Tüm planlama menüsü ayarlarını fabrika ayarlarına sıfırlar.

- İPUCU:
- Planlamaları eklemeyen önce [Date & Time] (Tarih ve Saat) ayarlanmalıdır.
 - Her planlama 5 dakika veya daha uzun aralıklarla ayarlanmalıdır.
 - En fazla 15 farklı planlama oluşturulabilir.

Network (Ağ)

Network (Ağ)	
Ethernet (Eternet)	
Ethernet (Eternet)	LAN terminalinin kullanılıp kullanılmayacağını ayarlar. IP adresini ve ağ bilgilerini otomatik veya manuel olarak yapılandırır.
Obtain IP Address Automatically (IP Adresini Otomatik Olarak Al)	IP adresinin DHCP sunucusundan otomatik olarak alınıp alınmayacağını ayarlar. IP adresini ve diğer ağ ayarlarını manuel olarak ayarlarken gerekli bilgiler için ağ yöneticisine başvurun.
IP Adress (IP Adresi)	[Obtain IP Address Automatically] (IP Adresini Otomatik Olarak Al) kullanılmadığında monitörün bağlı ağda kullanacağı IP adresini girin.
Default Gateway (Varsayılan Ağ geçidi)	[Obtain IP Address Automatically] (IP Adresini Otomatik Olarak Al) seçeneğini kullanmadığınızda ağın ağ geçidini girin.
Netmask (Ağ maskesi)	[Obtain IP Address Automatically] (IP Adresini Otomatik Olarak Al) kullanılmadığında ağın alt ağ maskesi verilerini girin.
DNS 1	[Obtain IP Address Automatically] (IP Adresini Otomatik Olarak Al) seçeneğini kullanmadığınızda ağ için birincil DNS sunucusu ayarlarını girin.
DNS 2	[Obtain IP Address Automatically] (IP Adresini Otomatik Olarak Al) özelliğini kullanmadığınızda ağ için ikincil DNS sunucusu ayarlarını girin.
MAC Address (Mac Adresi)	Monitörün [MAC Address] (MAC Adresi)'ni gösterir.
Proxy	Monitöre bağlı ağın proxy sunucu ayarlarını belirler. None (Yok): Proxy'yi ayarlama yok. Manual (Manuel): Ana bilgisayar adını, bağlantı noktası numarasını ve adresi ayarlayın. Proxy Auto-Config (Proxy Otomatik Yapılandırması): Proxy PAC dosyasının bulunduğu URL'yi ayarlayın.
Ping	Önceden ayarlanmış bir IP adresiyle iletişim kurarak ağ ile başarılı bağlantıyı onaylayın.
IP Adress (IP Adresi)	[Ping] (Ping) göndermek için bir [IP Address] (IP Adresi) ayarlar.
Execute (Uygula)	[Ping] (Ping) göndererek, [IP Address] (IP Adresi)'nden monitöre bir yanıtın gönderilip gönderilmeyeceğini kontrol eder.
Network Settings (Ağ Ayarları)	
HTTP Server (HTTP Sunucusu)	HTTP sunucusu işlevlerinin kullanılıp kullanılmayacağını ayarlar.
AMX	AMX'in NetLinx kontrol sistemi tarafından desteklenen bir ağa bağlanırken AMX Device Discovery'den algılamayı açmak veya kapatmak için.

Network (Ađ)	
Monitor Control (Monitör Kontrolü)	
Monitor Control via Network (Ađ Üzerinden Monitör Kontrolü)	Bu monitörün ađ üzerinden kontrol edilip edilmeyeceđini ayarlar.
User Name (Kullanıcı Adı)	Bu monitöre bađlanırken bir hesap adı belirler.
Password (Şifre)	Bu monitöre bađlanırken bir parola ayarlar. Varsayılan şifre boştur, metin kutusunda karakter yoktur. Devam etmek ve yeni bir şifre oluşturmak için [OK] (Tamam) tuşuna basın.
Port (Bađlantı Noktası)	Kullanılacak bađlantı noktası numarasını ayarlar.
Auto Logout Time (minutes) (Otomatik Oturum Kapatma Süresi (dakika))	İletişim olmadığında oturumun otomatik olarak kapatılacağı zamanı dakika bazında ayarlar.
Use Secure Protocol for Authentication (Kimlik Doğrulama için Güvenli Protokol Kullan)	Bu monitöre bađlanırken kimlik doğrulama için güvenli bir protokol kullanmayı etkinleştirin. Etkinleştirildiğinde ortak anahtar dosyasını ayarlar.
Public Key File (Genel Anahtar Dosyası)	Bu monitör aşağıdaki genel anahtarları destekler. RSA (2048bit or more), DSA, ECDSA-256, ECDSA-384, ECDSA-521, ED25519. Upload (Yükle): Genel anahtar dosyasını bu monitöre yükleyin. Download (İndir): Bu monitöre yüklenen genel anahtar dosyasını dışa aktarın. Delete (Sil): Bu monitöre yüklenen genel anahtar dosyasını silin.
Reset (Sıfırla)	Telnet sunucusu ayarlarını başlatın.
IP Address Filter (IP Adresi Filtresi)	Bu monitöre bađlantıyı yasaklayan IP adresini ayarlar.
Reset (Sıfırla)	[Ping] (Ping) ve [Monitor Control] (Monitör Kontrolü) bölümündeki aşağıdaki öğeler hariç tüm ađ menüsü ayarlarını fabrika ayarlarına sıfırlar: [User Name] (Kullanıcı Adı), [Password] (Şifre), [Port] (Bađlantı Noktası), [Auto Logout Time(minutes)] (Otomatik Oturum Kapatma Süresi (dakika), [Use Secure Protocol for Authentication] (Kimlik Doğrulama için Güvenli Protokol Kullan)

Protect (Koruma)

Protect (Koruma)	
Power Save Settings (Güç Tasarrufu Ayarları)	
Power Save (Güç tasarrufu)	<p>Monitörün güç tasarrufu moduna girme özelliğini etkinleştirir veya devre dışı bırakır.</p> <p>Etkinleştirildiğinde, herhangi bir giriş sinyalinin algılanmadığı veya sinyal kaybının meydana gelmediği bir süre geçtikten sonra monitör güç tasarrufu moduna geçer.</p> <p>[Mode] (Mod) bölümünde güç tasarrufu koşulunu ayarlayın.</p> <p>Monitör güç tasarrufu modundayken LED güç göstergesinin rengi değişecektir. Güç göstergesi tablosuna bakın (Bkz. sayfa 19).</p> <p>Monitör aşağıdaki durumda [Mode] (Mod) için seçilen duruma girecektir:</p> <p>Monitör, ana güç anahtarına veya uzaktan kumandadaki POWER ON düğmesine basılarak, [Schedule] (Planlama) içindeki [Power Off Schedule] (Kapatma Planlaması) veya harici bir kontrol ile kapatılır.</p> <ul style="list-style-type: none">• Monitör ana güç anahtarına basılarak kapatılır.• Monitör, uzaktan kumandadaki POWER ON (GÜÇ AÇIK) düğmesine basılarak kapatılır.• Monitör, [Schedule] (Planlama)'daki [Power Off Schedule] (Kapatma Planlaması) ile kapatılır.• Monitör harici bir kontrol tarafından kapatılır. <p>Lütfen monitörün özelliklerine bakın (Bkz. sayfa 51) güç tüketimi bilgileri için.</p> <p>Devre dışı bırakıldığında monitör güç tasarrufu moduna girmez.</p> <p>İPUCU: <ul style="list-style-type: none">• Monitör bir bilgisayara bağlandığında, bilgisayarın görüntü bağdaştırıcısı ekranda görüntü olmamasına rağmen dijital veri göndermeyi durdurmayabilir. Bu durumda monitör bekleme durumuna geçmeyecektir.• [Setup] (Kurulum) menüsünde [Human Sensing] (İnsan Algılama)*1 etkinleştirildiğinde, [Power Save] (Güç Tasarrufu) işlevi devre dışı bırakılır.</p> <p>*1: İşlev yalnızca isteğe bağlı sensör ünitesi bağlandığında kullanılabilir.</p>
Time Settings (Zaman Ayarları)	Güç tasarrufu durumuna geçmeden önce monitörün giriş sinyali için beklemesi gereken süreyi ayarlar.
Mode (Mod)	<p>[Low Power] (Düşük Güç) seçildiğinde monitör bağlı cihazdan gelen giriş sinyalini algılayamaz ve otomatik olarak açılmaz. Monitörü açmak için monitördeki ana güç anahtarına veya uzaktan kumandadaki POWER ON (GÜÇ AÇIK) düğmesine basın veya cihazın sinyal kablosunu çıkarıp yeniden bağlayın.</p> <p>[Normal] seçildiğinde monitör, bağlı cihazdan gelen bir giriş sinyali algılayarak açılır. Harici bir kontrol işlevi kullanırken [Normal] olarak ayarlayın (Bkz. sayfa 42).</p>
USB Power (USB Gücü)	<p>Monitör bekleme durumundayken USB Type-C bağlantı noktasına güç dağıtımını kontrol eder.</p> <p>On (Açık): Monitör bekleme durumunda olsa bile daima güç sağlar.</p> <p>Auto (Otomatik): Bağlantı noktasına yalnızca bir cihazı bağlantı noktasına bağlarken güç sağlar.</p> <p>Off (Kapalı): Bağlantı noktasına güç sağlanmıyor.</p> <p>İPUCU: Bu bağlantı noktasına bağlı bir cihazın güç tüketimi USB cihazına bağlıdır.</p>
Power Save Message (Güç Tasarrufu Mesajı)	Monitör düşük güç moduna girerken bir mesaj görüntüler.
Quick Start (Hızlı Başlangıç)	[On] (Açık) seçildiğinde, monitör hızlı bir şekilde AÇIK duruma dönecek ve bir sinyal algılandığında veya bekleme durumundan geri döndüğünde bir görüntü görüntüleyecektir. Bu seçeneğin etkinleştirilmesi beklemedeki güç tüketimini artırır.
Off if No Operation Home Screen (İşlem Yapılmaz İse Kapalı Ana Ekranı)	<p>Uzaktan kumandanın, RS-232C komutlarından veya LAN komutlarından herhangi bir işlem yapılmadığında monitörün kapatılıp kapatılmayacağını belirler.</p> <p>[Home Screen] (Ana Ekran) üzerinde saat seçenekleri ayarlanırken monitör belirtilen saatte kapanacaktır.</p>
Security Settings (Güvenlik Ayarları)	Monitörü kullanmak için bir şifrenin girilmesini gerektirir.
Password (Şifre)	Bu menüdeki ayarları değiştirmek için geçerli şifreyi girin.
Lock Admin Setting (Yönetici Ayarını Kilit)	Yönetici Ayarları ve Güncelleme kullanılırken parolanın gerekli olup olmayacağını ayarlar.
Start-Up Lock (Başlatma Kilidi)	Monitörü açarken şifre gereklidir.
Control Lock (Kontrol Kilidi)	Ekranın düğme panelindeki veya uzaktan kumandadaki bir düğmeye basıldığında parola gerekir.

Protect (Koruma)	
Lock Settings (Kilit Ayarları)	Monitörün kablosuz uzaktan kumandayla, monitördeki düğmelerle veya her ikisiyle kontrol edilmesini önler. [Activate] (Etkinleştir) seçildiğinde tüm ayarlar etkinleştirilir. İPUCU: <ul style="list-style-type: none"> [IR] yalnızca kablosuz uzaktan kumanda düğmelerine yönelik bir işlemdir. Bu işlem monitördeki düğmelere erişimi kilitler. Normal çalışmaya dönmek için, uzaktan kumandadaki DISPLAY (EKRAN) düğmesine basın ve 5 saniyeden fazla basılı tutun.
Select (Seç)	Cihazı seçer, [IR], [Key] (Tuş) veya [Key & IR] (Tuş ve IR).
Mode (Mod)	[Unlock] (Kilidi Aç), [All Lock] (Tümünü Kilit) veya [Custom Lock] (Özel Kilit) modunu seçer.
Unlock (Kilidi Aç):	Tüm düğmeler normal çalışma için kullanılabilir.
All Lock (Tümünü Kilit)	Tüm düğmeleri kilitlet.
Custom Lock (Özel Kilit)	Özel ayarlar için ayrı ayrı açılabilenler dışında tüm düğmeler kilitlidir. Bakınız sayfa 38 ve sayfa 39 .
Advanced (Gelişmiş)	
User Apps Installation (Kullanıcı Uygulamalarının Kurulumu)	APK uygulama dosyalarının yüklenmesine izin verip verilmeyeceğini ayarlar. NOT: <ul style="list-style-type: none"> Bu tür 3. parti uygulamaların çalışması garanti edilmemekte olup destek ve garanti kapsamı dışındadır. Kurulumdan önce daima bir uygulamanın orijinalliğini ve güvenliğini doğrulayın. Bazı uygulamalar diğer uygulamaların ve bu monitörün çalışmasını etkileyebilir. Virüs bulaşması veya veri bozulması, tahrifat veya hırsızlık mümkündür.
Application Lock (Uygulama Kilidi)	Aşağıdaki uygulamaların kullanımının kilitlenip kilitlenmeyeceğini ayarlar. Monitörün önceden yüklenmiş uygulamalarından bazılarının kullanılabilirliğini etkinleştirir veya devre dışı bırakır. Etkinleştirildiğinde aşağıdaki uygulamaların tümü kilitlenir ve kullanılamaz: <ul style="list-style-type: none"> Güncelleyici İnternet tarayıcısı
Enable USB Drive (USB Sürücüyü Etkinleştir)	USB flash sürücünün kullanımına izin verip verilmeyeceğini ayarlar.
Delay Time (Gecikme Süresi)	POWER ON (GÜÇ AÇIK) düğmesine basıldığında ayarlanan süre boyunca monitörün açılmasını geciktirir. Gecikme 0 ila 50 saniye arasında ayarlanabilir.
Reset (Sıfırla)	[Delay Time] (Gecikme Süresi) ve [Security Settings] (Güvenlik Ayarları) dışında tüm güvenlik menüsü ayarlarını fabrika ayarlarına sıfırlar.

Setup (Kurulum)

Setup (Kurulum)	
App Icon Layout (Uygulama Simgesi Düzeni)	Ana ekranda düzenlenecek uygulamaların simgelerini ayarlar.
PIP	İPUCU: Bu işlem, ana güç anahtarı kapatıldığında serbest bırakılır.
PIP Enable (PIP Etkinleştirme)	Ana ekranın içinde bir alt ekran görüntüler. İPUCU: <ul style="list-style-type: none"> PIP yalnızca ana ekranı için Android kaynağında kullanılabilir. Bu işlem yalnızca [Screen Rotation] (Ekran Döndürme), [Landscape] (Yatay) olarak ayarlandığında kullanılabilir.
PIP Source (PIP Kaynağı)	Alt ekranın giriş sinyalini seçer: [HDMI1]/[HDMI2]/[HDMI3]/[USB-C].
PIP Position (PIP Konumu)	Alt ekranın konumunu seçer: [Top-Left] (Sol Üst)/[Top-Right] (Sağ Üst)/[Bottom-Left] (Sol Alt)/[Bottom-Right] (Sağ Alt).
PIP Size (PIP Boyutu)	Alt ekranın boyutunu seçer: [Small] (Küçük)/[Medium] (Orta)/[Large] (Büyük).
Tile Matrix (Döşeme Matrisi)	İPUCU: Bu işlem, HOME (ANA EKRAN) ekranı gösterildiğinde kullanılamaz.
Tile Matrix (Döşeme Matrisi)	Bir görüntünün bir dağıtım amplifikatörü aracılığıyla genişletilmesine ve birden fazla ekranda (25'e kadar) gösterilmesine olanak tanır.
H Monitors (Y Monitörler)	Yatay olarak düzenlenmiş monitör sayısı.
V Monitors (D Monitörler)	Dikey olarak düzenlenmiş monitör sayısı.
Position (Konum)	Geçerli monitörde görüntülenecek döşemeli görüntünün bölümünü ayarlar.
Tile Comp (Döşeme Telafisi)	Monitörler arasındaki boşluğu telafi etmek için görüntüyü ayarlar.

Setup (Kurulum)	
Human Sensing (İnsan Algılama)*1	Monitörün önünde bir insan varlığının algılanıp algılanmamasına bağlı olarak arka ışık ve ses düzeylerini otomatik olarak ayarlar. İPUCU: [Human Sensing] (İnsan Algılama) etkinken [Auto Input Change] (Otomatik Giriş Değişikliği) ayarlanırsa insan algılama otomatik olarak devre dışı bırakılır. [Human Sensing] (İnsan Algılama)'da [Auto Off] (Otomatik Kapanma) veya [Custom] (Özel) seçildiğinde [Power Save] (Güç Tasarrufu) devre dışı bırakılır.
Human Sensing (İnsan Algılama)	
Auto Off (Otomatik Kapanma)	[Waiting Time] (Bekleme Süresi) seçeneğinde ayarlanan süre boyunca herhangi bir insan varlığı algılanmadığında monitörün arka ışığı otomatik olarak kapanır ve ses kısılır. Bir kişi tekrar monitörün yakınına geldiğinde monitör otomatik olarak normal moda dönecektir.
Disable (Devre Dışı)	İnsan algılama fonksiyonu kapalı.
Custom (Özel)	[Waiting Time] (Bekleme Süresi)'nde ayarlanan süre boyunca herhangi bir insan varlığı algılanmadığında monitörün giriş sinyali, arka ışık ve ses seviyeleri otomatik olarak [Input Select] (Giriş Seçimi), [BackLight] (Arka Işık) ve [Volume] (Ses Düzeyi) ayarlarına geçer. Bir kişi tekrar monitörün yakınında olduğunda, monitör otomatik olarak arka ışığı ve ses seviyesini normal seviyelere döndürecek ve [Input Select] (Giriş Seçimi) için seçilen giriş sinyalini yeniden üretecektir.
Clone Setting (Kopya Ayar)	Bazı OSD menü ayarlarının monitörler arasında dışa ve içe aktarılmasına olanak tanır. Ayarlar, monitörün USB bağlantı noktasına bağlı bir USB depolama aygıtına (FAT16 veya FAT32 formatlı) kaydedilir. USB Read (USB Okuma): Monitör ayarlarını bağlı bir USB depolama cihazına içe aktarır. USB Write (USB Yazma): Monitör ayarlarını bağlı bir USB depolama cihazına dışa aktarır. İPUCU: • Ayarlar tüm giriş terminalleri için içe aktarılır. • Bu işlev yalnızca aynı ada sahip modeller arasında kullanılabilir.
Picture (Resim)	İçe aktarmak için her OSD menü işlevinin ayarlarını ayrı ayrı olacak şekilde seçin.
Audio (Ses)	İPUCU: Monitörün ana gücü kapatılırsa hangi ayarların kopyalanacağı seçimi varsayılan sıfırlanır.
Input & Output (Giriş ve Çıkış)	[HTTP] seçeneği, monitörün web arayüzü ayarlarını kopyalamak içindir. Bu süreç esnasında, sadece monitöre özgü olmayan ayarlar dışa ve içe aktarılır.
Schedule (Planlama)	
Network (Ağ)	
Protect (Koruma)	
Setup (Kurulum)	
System (Sistem)	
HTTP	
Copy Start (Kopyalamaya Başla)	OSD menü ayarlarının içe veya dışa aktarımını başlatır.
Advanced (Gelişmiş)	
Power Indicator (Güç Göstergesi)	Monitörün açık ve etkin modda olduğunu gösteren LED'i açar veya kapatır. Bu ayar [unable] (kullanılmıyor) olduğunda monitörün güç LED'i yanmayacaktır.
Mute Setting (Sessiz Ayarı)	Monitörün ses ve video çıkışını kapatmanızı sağlar. İPUCU: Mute Setting (Sessiz Ayarı) aşağıdaki durumlarda serbest bırakılır: <ul style="list-style-type: none"> Giriş sinyalini değiştirme. Ana güç anahtarını veya uzaktan kumanda ya da ana üniteye  düğmesini kullanarak kapatma/açma. Ünitenin güç tasarrufundan döndürülmesi. [Mute Setting] (Sessiz Ayarı), [Audio Mode] (Ses Modu) öğesinin değiştirilmesi veya ses düzeyi uzaktan kumanda veya ana ünite tuşuyla değiştirildiğinde. Video sinyali (çözünürlük/tarama frekansı) değiştirilir. [Video] (Video) ve [Audio & Video] (Ses ve Video), uygulamaya veya MediaPlayer (Medya Oynatıcı) içeriğine bağlı olarak çalışmayabilir.
Audio (Ses)	Uzaktan kumandanın MUTE (SESSİZ) düğmesine basıldığında ses çıkışını kapatır.
Video (Video)	Uzaktan kumandanın MUTE (SESSİZ) düğmesine basıldığında video çıkışını sessize alır.
Audio & Video (Ses ve Video)	Uzaktan kumandanın MUTE (SESSİZ) düğmesine basıldığında ses ve video çıkışını susturur.

Setup (Kurulum)	
Command Format (Komut Formatı)	Komut formatını seçin. Her komutun ayrıntıları için aşağıdaki web sitesindeki kılavuza bakın. https://www.sharp-nec-displays.com/global/index.html
Control Terminal (Kontrol Terminali)	Bekleme durumunda kontrol terminalini, [RS-232C] veya [Lan] seçer.
Monitor ID (Monitör KİMLİĞİ)	Monitörün kimlik numarasını 1 ile 25 arasında ayarlar. Bu numara aynı zamanda kimlik modundayken uzaktan kumanda tarafından da kullanılır. İPUCU: Monitörün ayrı ayrı tanımlanabilmesi ve kontrol edilebilmesi önemle tavsiye edilir.
Reset (Sıfırla)	[App Icon Layout] (Uygulama Simge Düzeni) dışındaki tüm kurulum menüsü ayarlarını fabrika ayarlarına sıfırlar.

*1: İşlev yalnızca isteğe bağlı sensör ünitesi bağlandığında kullanılabilir.

Application (Uygulama)

Application (Uygulama)	
	Yüklü uygulamaları yönetir.

System (Sistem)

System (Sistem)	
Date & Time (Tarih ve Saat)	İPUCU: Monitörün güç kablosunun fişten çekilmesini takiben yaklaşık iki haftalık bir süre geçtikten sonra, saat sıfırlanacak ve saat işlevi duracaktır. Saat işlevi durmuşsa [Date & Time] (Tarih ve Saat) öğesini yeniden yapılandırın.
Date & Time (Tarih ve Saat)	
Use 24-Hour Format (24 Saat Formatını Kullan)	Saatın 24 saat formatında görüntülenip görüntülenmeyeceğini ayarlar.
Automatic Date & Time (Otomatik Tarih ve Saat)	Veri ve saatin ağ üzerinden otomatik olarak ayarlanıp ayarlanmayacağı ayarlanır.
Set date (Tarihi ayarla)	Tarihi ayarlar. [Automatic Date & Time] (Otomatik Tarih ve Saat) kapalı olarak ayarlandığında gösterilir.
Set time (Zamanı ayarla)	Zamanı ayarlar. [Automatic Date & Time] (Otomatik Tarih ve Saat) kapalı olarak ayarlandığında gösterilir.
Date format (Tarih formatı)	Tarihin görüntülenme formatını ayarlar.
Time Zone (Zaman Dilimi)	Zaman dilimini ayarlar.
Language & Keyboard (Dil ve Klavye)	
Language (Dil)	Ekranın görüntüleme dilini ayarlar.
Virtual Keyboard (Sanal Klavye)	Ekranında görüntülenecek klavyeyi seçer.
Virtual Keyboard (Fiziksel Klavye)	Kullanılan fiziksel klavyeyle ilgili bilgileri gösterir. Fiziksel bir klavye bağlandığında ekranda klavyenin görüntülenip görüntülenmeyeceğini ayarlar.
OSD	
OSD Time (OSD Zamanı)	Belirli bir süre işlem yapılmadığında OSD'yi kapatır. Ön ayar seçenekleri 10-240 saniyedir.
Information OSD (Bilgi Ekranı)	Monitör açıldığında, girişi değiştirdiğinde veya geçerli giriş sinyali değiştiğinde monitörle ilgili bilgilerin otomatik olarak gösterilip gösterilmeyeceğini seçer. Bilgiler geçerli girişi, ses kaynağını, en boy oranını, çözünürlüğü ve yenileme hızını içerir. Monitörün kimliği ve IP adresi de ayarları OFF (KAPALI) olmadığı sürece gösterilir. Uzaktan kumandadaki DISPLAY (EKRAN) düğmesine basıldığında OSD bilgilerinin de görüntülendiğini unutmayın. Uzaktan kumanda işlevi kapatılamaz.
Communication Information (İletişim Bilgileri)	[Information OSD] (Bilgi Ekranı) [On] (Açık) olduğunda [IP Address] (IP Adresi)'nin gösterilip gösterilmeyeceğini seçer. Bilgiler [Network] (Ağ)'daki [Ethernet] (Eternet)'te ayarlanır.

System (Sistem)	
Screen Rotation (Ekran Döndürme)	Görüntünün yönünü değiştirir. İPUCU: • OSD menüsü ve görüntü döndürme yönü senkronize edilir ve her zaman aynı yönde gösterilir. • HDMI/USB-C terminali [Portrait] (Dikey) öğesini destekleyemez.
Landscape (Yatay)	Görüntüyü yatay yönde gösterir.
Portrait (Dikey)	Görüntüyü dikey yönde gösterir.
180°Rotate (180°Döndürme)	Görüntüyü baş aşağı gösterir.
Logo Screen (Logo Ekranı)	Gücü açarken logo ekranının görüntülenip görüntülenmeyeceğini ayarlar.
Startup Animation (Başlangıç Animasyonu)	Gücü açarken animasyonun görüntülenip görüntülenmeyeceğini ayarlar.
Wallpaper (Duvar kağıdı)	Ana ekranın arka planını ayarlar.
Storage Space (Depolama Alanı)	Bu monitörün dahili depolamasının ve bu monitöre bağlı harici depolamanın kapasitesini görüntüler.
Update Firmware (Donanım Yazılımını Güncelle)	Donanım yazılımı sürümünü onaylar ve donanım yazılımını günceller. İPUCU: Donanım yazılımını en son sürüme güncelledikten sonra önceki sürüme geri yüklenemez.
Current Version (Mevcut Sürüm)	Mevcut donanım yazılımı sürümünü görüntüler.
Update (Güncelle)	Monitör donanım yazılımını, donanım yazılımı dosyası içeren bağlı bir USB sürücüsünden günceller. Güncellemeyi başlatmak için "Kontrol Et" tuşuna basın. İPUCU: Monitörünüz için geçerli donanım yazılımı sürümleri web sitelerimizden indirilebilir (Bkz. sayfa 52). Donanım yazılımı indirme dosyası seti, donanım yazılımının USB aracılığıyla güncellenmesine yönelik talimatları içerir. Donanım yazılımını USB yoluyla güncellerken, USB sürücüsünü monitördeki USB1 veya USB2 bağlantı noktasına bağlayın (Bkz. sayfa 16).
Security (Güvenlik)	
Trusted Credentials (Güvenilir Kimlik Bilgileri)	Güvenilir kimlik bilgilerini görüntüler.
User Credentials (Kullanıcı Kimlik Bilgileri)	Kullanıcı kimlik bilgilerini görüntüler.
Install From Storage (Depolamadan Yükle)	Bağlı depolama biriminden bir dosya yükler.
Clear credentials (Kimlik bilgilerini temizle)	Tüm kimlik bilgilerini siler.
Reset (Sıfırla)	[Language & Keyboard] (Dil ve Klavye) ve [OSD]'deki aşağıdaki öğeler dışında tüm sistem menüsü ayarlarını fabrika ayarlarına sıfırlar: [Screen Rotation] (Ekran Döndürme), [Logo Screen] (Logo Ekranı), [Startup Animation] (Başlangıç Animasyonu), [Wallpaper] (Duvar Kağıdı).
Factory Reset (Fabrika Ayarlarına Döndürme)	Tüm öğeler fabrika sevkiyat durumuna döndürülür.

About (Hakkında)

About (Hakkında)	
Monitor Information (Monitör Bilgileri)	Monitörün model adını, seri numarasını ve donanım yazılımı sürümünü gösterir. [Carbon Savings] (Karbon Tasarrufu): Tahmini karbon tasarrufu bilgisini kg-CO2 cinsinden gösterir. Karbon tasarrufu hesaplamasındaki karbon ayak izi faktörü OECD (2008 Baskısı) temel alınarak yapılmıştır. [Carbon Usage] (Karbon Kullanımı): Tahmini karbon kullanım bilgisini kg-CO2 cinsinden gösterir. Bu aritmetik tahmindir, gerçek ölçüm değeri değildir. Bu tahmin herhangi bir seçenek olmaksızın dayanmaktadır.
Legal Information (Yasal Bilgiler)	

Montaj Önlemleri (SHARP bayileri ve servis mühendisleri için)

Kurulum öncesi “**Önemli bilgi**” lütfen dikkatlice okuyun.

Monitörün montajı uzmanlık gerektirir ve işin eğitilmiş bir servis personeli tarafından bölüme uygun olarak dikkatli bir şekilde yapılması gerekir.

Montaj (Eğitilmiş Tesisatçılar için)

Ünitenin monte edileceği yeri dikkatle kontrol edin. Bütün duvarlar veya tavanlar birimin ağırlığını destekleyecek kapasitede değildir. Bu monitörün ağırlığı teknik özelliklerde belirtilmiştir (“**Ürün Özellikleri**” sayfa 51). Ürün garantisi uygun olmayan montaj, şeklini değiştirme veya doğal afetler nedeniyle olan hasarları karşılamaz. Bu tavsiyelerle uyulan hatalar garanti iptali ile sonuçlanabilir.

Güvenli montajı garantilemek için birimi monte ederken için iki veya daha fazla braket kullanın. Birimi montaj yerine en az iki noktadan monte edin.

Monitör çevresinde uygun havalandırma veya klima sağlayın böylece ısı monitörden ve montaj ekipmanlarından doğru bir biçimde uzaklaşsın.

Bir duvara veya tavana monte ederken lütfen aşağıdakilere dikkat edin:

- Kuzey Amerika’da, UL1678 standardına uygun ara birimlerin monte edilmesini öneririz.
- Detaylı bilgi için montaj ekipmanlarının içerdiği talimatlara başvurun.

Vidaları aşağıda gösterildiği gibi kullanmanızı şiddetle tavsiye ederiz.

Eğer aşağıda belirtilen vidalardan daha uzun vidalar kullanıyorsanız, deliğin derinliğini kontrol edin.

	Vida Boyutu		Braket Deliği (C)	Yiv Yok (D)	Tavsiye Edilen Sıkma Kuvveti
	(A)	(B)			
ME432	M6 (4 adet)	MAKS 14 mm	$\leq \varnothing 8,5$ mm	1 mm	390-670 N•cm
ME502	M6 (4 adet)	MAKS 14 mm	$\leq \varnothing 8,5$ mm	1 mm	390-670 N•cm
ME552	M6 (4 adet)	MAKS 14 mm	$\leq \varnothing 8,5$ mm	1 mm	390-670 N•cm
ME652	M8 (4 adet)	MAKS 14 mm	$\leq \varnothing 12$ mm	1 mm	950-1600 N•cm

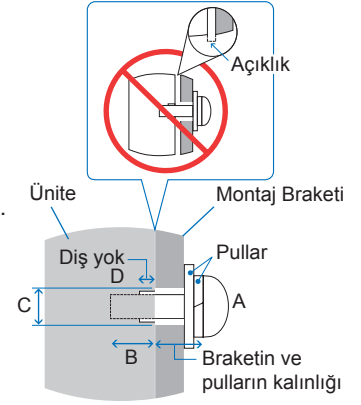

NOT: Uzun süre boyunca video duvarı konfigürasyonunda kullanıldığında, sıcaklık değişiklikleri sebebiyle monitörlerde hafif genişlemeler olabilir. Bitişik monitör kenarlarının arasında bir milimetreden fazla bir açıklık bırakılması tavsiye edilir.

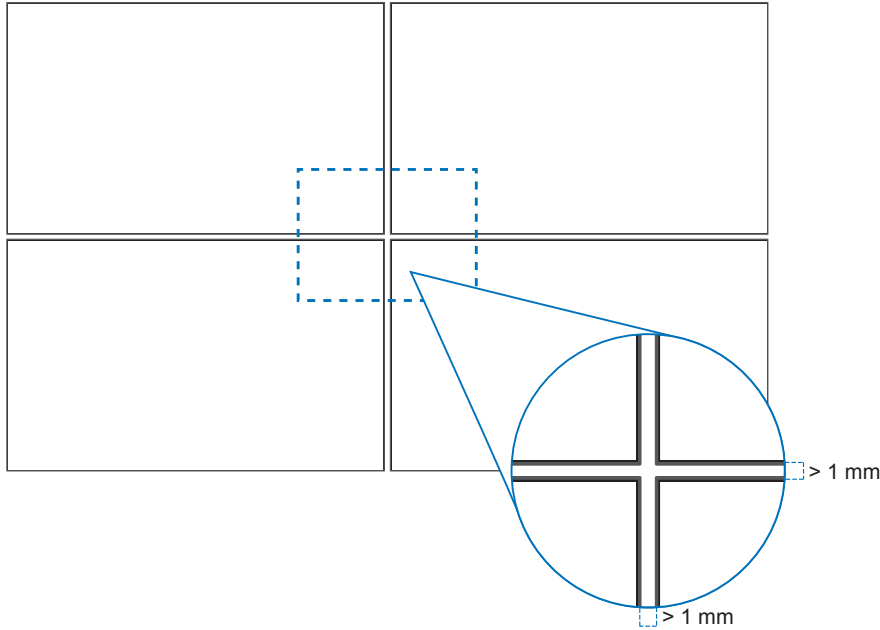

■Güvenlik telinin monte edilmesi

NOT: Montajı yaparken LCD panele veya monitörün herhangi bir kısmına iterek veya yaslanarak aşırı güç uygulamayın. Bu, monitörün eğilmesine veya hasar görmesine yol açabilir.

Güvenlik teli için tutamaklar

Güvenlik kablosunu aşağıdaki şekilde gösterilen tutamaçlara takın.

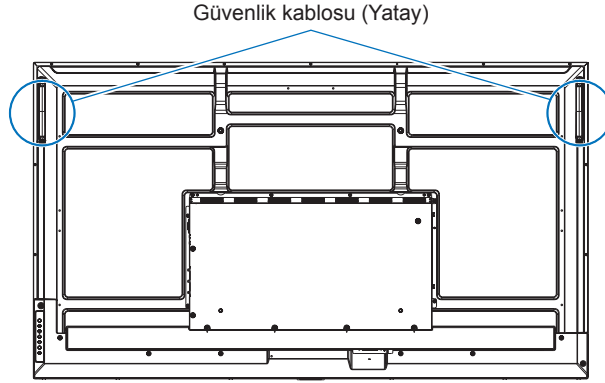

■Montaj Aksesuarlarının Eklenmesi

Aksesuarları takarken monitörü devirmemeye özen gösterin.

1. Montaj Aksesuarlarını Takma

Aksesuarları takarken monitörü devirmemeye özen gösterin.

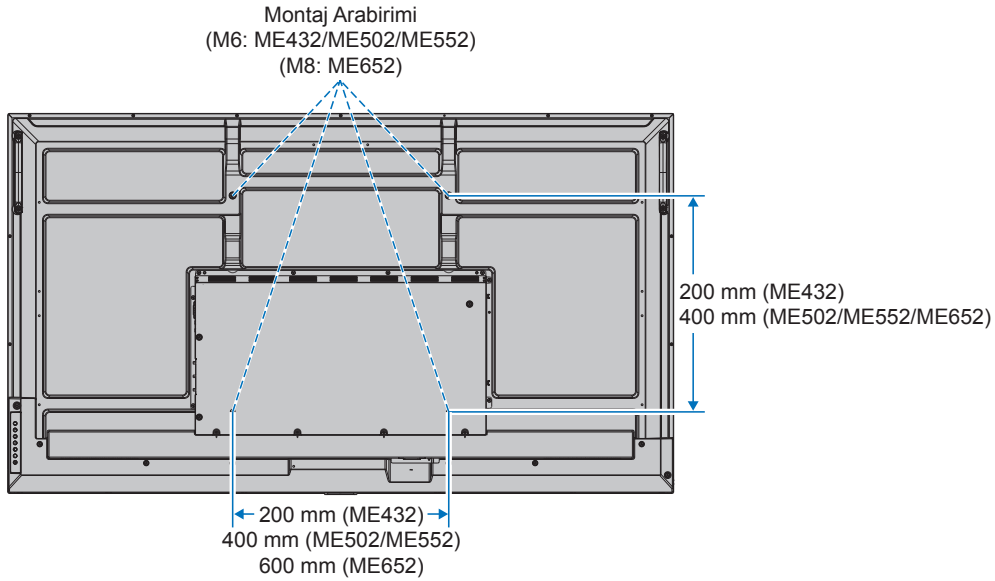

Montaj aksesuarları, monitör yüzüstü pozisyondayken takılabilir. LCD panelin çizilmesini önlemek için, monitörü yüzü aşağı bakacak şekilde koymadan önce masanın üstüne daima monitörün ekran alanından daha geniş battaniye gibi yumuşak bir örtü yerleştirin. Masanın üzerinde monitöre hasar verebilecek bir şey olmadığından emin olun.

- NOT:**
- Montaj öncesinde, monitörü ekranından daha büyük düz bir yüzey üzerinde monitör aşağı bakacak şekilde yerleştirin. Monitörün ağırlığını kolaylıkla destekleyecek güçlü bir masa kullanın.
 - LCD panelin çizilmesini önlemek için, monitör standını veya aksesuarları monte ederken monitörü yüzü aşağı bakacak şekilde yerleştirmeden önce daima monitörün ekran alanından daha büyük bir battaniye gibi yumuşak bir bezi masanın üzerine koyun.

■Oryantasyon

- Bu monitörü dikey konumda kullanırken (önden bakıldığında), sol tarafın yukarı ve sağ tarafın alta hareket etmesi için saat yönünde döndürdüğünüzden emin olun.
- Hatalı yönlendirmede kurulu durumdaysa, ısı ana birimde tutulabilir ve monitörün ömrü kısalmabilir.
- Baş aşağı kurulamaz.

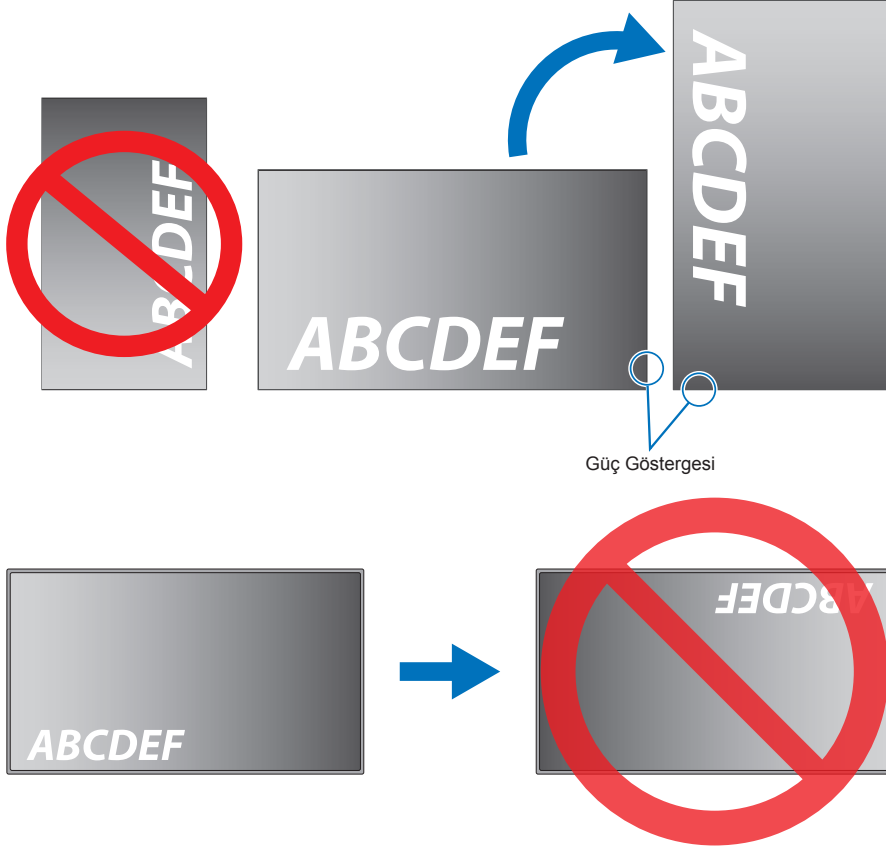

Monitör 16° ya da daha fazla açıda eğilemez.

NOT: Monitörün 16° veya daha fazla açıyla kurulması arızaya sebep olabilir.

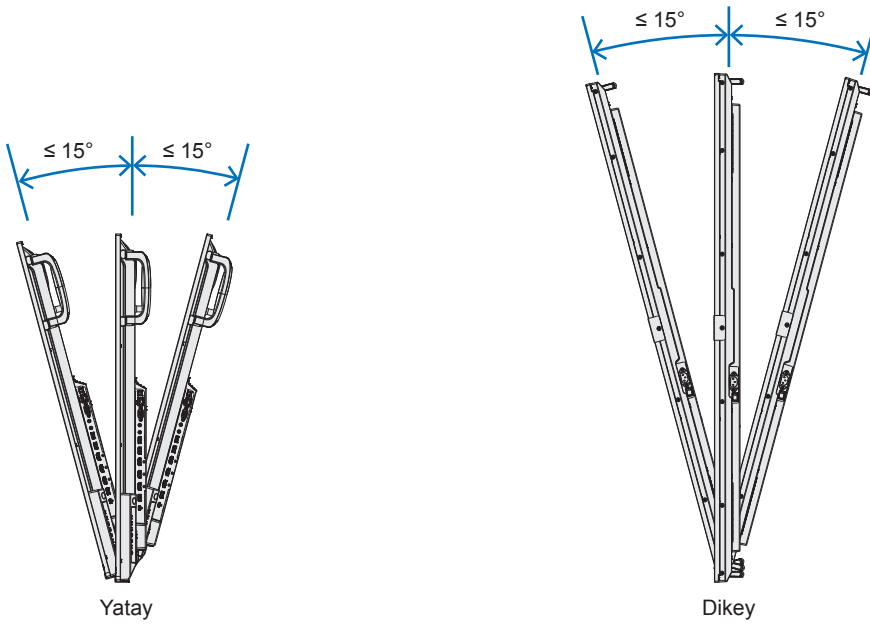

■Havalandırma Gereksinimleri

Ekli veya gömme bir alana monte edilirken ısının yayılmasını sağlamak için monitör ve eklenti arasında aşağıda gösterildiği gibi yeterli boşluk bırakın.

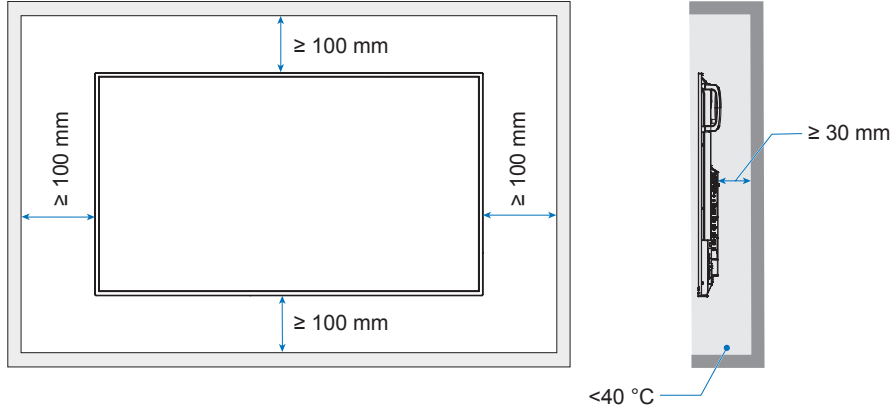

- NOT:**
- Yeterli havalandırmaı sağlayın veya monitörün etrafında klima olmasını sağlayın, böylece ısı üniteden ve montaj ekipmanından düzgün bir şekilde dağılıbilir; bu, özellikle monitörleri birden çok ekran yapılandırmasında kullandığınızda gereklidir.
 - Bu monitör dahili sıcaklık sensörlerine sahiptir.
Monitör aşırı ısınırsa bir "Caution" (Dikkat) uyarısı görünür. "Caution" (Dikkat) uyarısı belirirse, üniteyi kullanmayı bırakın ve soğuması için gücünü kapatın.

Üreticinin Geri Dönüşüm ve Enerji Bilgisi

Çevreyi korumaya son derece bağlıyız ve geri dönüşümü, çevreye verilen yükü en aza indirmeye çalışırken, şirketin en önemli önceliklerinden biri olarak görüyoruz. Çevre ile dost ürünler geliştirme konusunda duyarlıyız ve her zaman ISO (Standardizasyon için Uluslararası Organizasyon) ve TCO (İsveç Ticaret Birliği) gibi bağımsız kuruluşların oluşturduğu en son standartlara uymaya kararlıyız.

Enerji Tasarrufu

Bu monitör gelişmiş enerji tasarruf özelliklerine sahiptir. Monitöre Ekran Güç Yönetim Sinyalleme Standardı sinyali gönderildiğinde, Enerji Tasarrufu modu aktifleşir. Monitör Enerji Tasarrufu moduna girer.

Ek bilgi için şu adresi ziyaret edin:

<https://www.sharpnecdisplays.us/> (ABD'de)

<https://www.sharpnecdisplays.eu/p/hq/en/home.xhtml> (Avrupa'da)

<https://www.sharp-nec-displays.com/global/index.html> (Global)

EkoDesign Yönetmeliğine ek açıklama

Aşağıdaki ayar, "EkoDesign Yönetmeliği (2019/2021)"nde tanımlanan "Normal Konfigürasyon"a uygundur ve önerilen ayardır.

- [Power Save] (Güç Tasarrufu) etkin
- [Mode] (Mod), [Low Power] (Düşük Güç) olarak ayarlandı
- [USB-Power] (USB-Gücü), [Auto] (Otomatik) olarak ayarlandı
- [Power Save Message] (Güç Tasarrufu Mesajı) etkin
- [Quick Start] (Hızlı Başlangıç), [Off] (Kapalı) olarak ayarlandı
- [Human Sensing] (İnsan Algılama), [Disable] (Devre Dışı) olarak ayarlandı

Bu ayarlardan bazılarını değiştirirseniz güç tüketimi, önerilen ayarın kullanılmasından daha yüksek olabilir.

Enerji tasarrufunun çeşitli olasılıkları nedeniyle, farklı güç modları "standby state" (bekleme durumu) olarak adlandırılmıştır. "Standby state" (Bekleme durumu), önerilen ayar kullanılıyorsa "standby mode" (bekleme modu) veya "network standby mode" (ağ bekleme modu) anlamına gelir.

Önerilen ayarı kullanırsanız ve bir LAN ağına bağlanmadıysanız monitör "stand by mode" (bekleme modu) na girer. Önerilen ayarın ve etkin bir LAN bağlantısının kullanılması "standby state" (bekleme durumu), "network standby mode" (ağ bekleme modu) anlamına gelir.

SHARP