

Installationsanleitung

Zusatzplatine

MultiSync M-Serie, P-Serie, MA-Serie



Wichtige Informationen

Sicherheitsvorkehrungen und Pflege



BEACHTEN SIE ZUR ERZIELUNG OPTIMALER LEISTUNG
DIE FOLGENDEN HINWEISE ZUM EINRICHTEN UND
VERWENDEN DES LCD-FARBMONITORS:







Informationen zu den Symbolen

In diesem Handbuch werden verschiedene Symbole verwendet, um Sie bei der sicheren und ordnungsgemäßen Nutzung des Produkts zu unterstützen und Verletzungen bei Ihnen und anderen Personen sowie Sachschäden zu vermeiden. Die Symbole und deren Bedeutung werden im Folgenden erläutert. Machen Sie sich gründlich damit vertraut, bevor Sie das Handbuch lesen.







 WARNUNG	Ein Nichtbeachten der mit diesem Symbol gekennzeichneten Anweisungen und ein dementsprechender unsachgemäßer Umgang mit dem Produkt können zu Unfällen mit schweren Verletzungen oder Todesfolge führen.
 VORSICHT	Ein Nichtbeachten der mit diesem Symbol gekennzeichneten Anweisungen und ein dementsprechender unsachgemäßer Umgang mit dem Produkt können zu Verletzungen und Schäden an Gegenständen um das Produkt herum führen.

Beispiele für Symbole

	▲ Gibt einen Warn- oder Vorsichtshinweis an. Dieses Symbol gibt an, dass Sie sich vor Stromschlägen in Acht nehmen müssen.
	⊘ Gibt eine verbotene Handlung an. Dieses Symbol gibt an, dass etwas verboten ist.
	● Gibt eine obligatorische Handlung an. Dieses Symbol gibt an, dass das Netzkabel aus der Steckdose gezogen werden muss.

 WARNUNG	
1	 <p>NETZKABEL AUS DER STECKDOSE ZIEHEN</p> <p>Ziehen Sie das Netzkabel aus der Steckdose, wenn eine Störung des Produkts auftritt.</p> <p>Wenn das Produkt Rauch oder ungewöhnliche Gerüche oder Geräusche abgibt, oder wenn das Produkt fallen gelassen oder das Gehäuse beschädigt wurde, schalten Sie das Produkt aus, und ziehen Sie dann das Netzkabel aus der Steckdose. Ein Nichtbeachten kann nicht nur zu Feuer oder Stromschlägen, sondern auch zu einer Beeinträchtigung Ihres Sehvermögens führen. Wenden Sie sich für die Reparatur an Ihren Händler.</p> <p>Versuchen Sie niemals, das Produkt selbst zu reparieren. Dies ist gefährlich.</p>
2	   <p>Öffnen und entfernen Sie das Gehäuse des Produkts nicht.</p> <p>Zerlegen Sie das Produkt nicht.</p> <p>In einigen Bereichen des Produkts liegt Hochspannung vor. Das Öffnen oder Abnehmen von Abdeckungen des Produkts und Modifizieren des Produkts kann zu Stromschlägen oder Feuer führen und birgt weitere Risiken.</p> <p>Lassen Sie alle Wartungsarbeiten von qualifizierten Wartungstechnikern durchführen.</p>
3	 <p>Verwenden Sie das Produkt nicht, wenn es strukturelle Schäden aufweist.</p> <p>Wenn Sie strukturelle Schäden wie Risse oder ein untypisches Schwanken feststellen, lassen Sie Wartungsarbeiten von qualifizierten Wartungstechnikern durchführen. Wenn Sie das Produkt in diesem Zustand nutzen, könnte es herunterfallen oder Verletzungen verursachen.</p>

 **WARNUNG**

4		<p>Behandeln Sie das Netzkabel mit Vorsicht. Eine Beschädigung des Kabels kann zu Feuer oder Stromschlägen führen.</p> <ul style="list-style-type: none"> • Legen Sie keine schweren Objekte auf das Kabel. • Verlegen Sie das Kabel nicht unter dem Gerät. • Decken Sie das Kabel nicht mit Teppichboden usw. ab. • Zerkratzen und modifizieren Sie das Kabel nicht. • Knicken, verdrehen und ziehen Sie das Kabel nicht mit übermäßiger Kraft. • Setzen Sie das Kabel keiner Wärme aus. <p>Falls das Kabel beschädigt ist (blanke Adern liegen frei, Adern sind gebrochen usw.), beschaffen Sie sich Ersatz bei Ihrem Händler.</p>
5		Fassen Sie den Netzstecker nicht an, wenn Sie Donner hören. Dies kann zu Stromschlägen führen.
6		<p>Verwenden Sie das mit diesem Produkt gelieferte Netzkabel gemäß der Tabelle der Netzkabel.</p> <p>Setzen Sie sich mit NEC in Verbindung, wenn das Produkt ohne Netzkabel geliefert wurde. In allen anderen Fällen ist das Netzkabel zu verwenden, dessen Stecker der am Aufstellort des Produkts vorhandenen Steckdose entspricht. Das kompatible Netzkabel eignet sich für die an der Steckdose anliegende Netzspannung und wurde gemäß den Sicherheitsnormen des Landes zugelassen, in dem das Gerät erworben wurde.</p>
7		<p>Es wird dringend empfohlen, die korrekte Anbringung von einer qualifizierten Servicekraft vornehmen zu lassen.</p> <p>Bei Nichteinhaltung des normalen Installationsverfahrens kann es zu Schäden am Produkt oder Verletzungen des Benutzers kommen.</p>
8	 	<p>Montieren Sie das Produkt gemäß den folgenden Informationen.</p> <p>Dieses Produkt kann ohne Standfuß oder anderes tragendes Montagezubehör nicht benutzt oder installiert werden.</p> <ul style="list-style-type: none"> • M491/M551/M651/MA491/MA551/P495/P555: Verwenden Sie dieses Produkt mit dem Standfuß NICHT auf dem Boden. Verwenden Sie dieses Produkt ausschließlich auf einem Tisch oder mit Montagezubehör. <p>Ziehen Sie bei Transport, Bewegung und Montage des Produkts bitte ausreichend viele Hilfspersonen heran, um das Produkt anheben zu können, ohne dass Verletzungen oder Schäden am Produkt auftreten.</p> <p>Wir empfehlen für den M431/M491/M551/MA431/MA491/MA551/P435/P495/P555 mindestens zwei Personen und für den M651 mindestens vier Personen.</p> <p>Ausführliche Hinweise zur Montage und Demontage finden Sie in der Anleitung, die dem optionalen Montagezubehör beiliegt.</p> <p>Decken Sie die Lüftungsöffnung des Produkts nicht ab. Eine ungeeignete Montage des Produkts kann zu Schäden am Produkt, Stromschlägen oder Feuer führen.</p> <p>Stellen Sie das Produkt nicht an den folgenden Orten auf:</p> <ul style="list-style-type: none"> • Unzureichend belüftete Bereiche. • In der Nähe von Heizkörpern oder anderen Wärmequellen oder in direktem Sonnenlicht. • In Bereichen, an denen anhaltende Vibrationen bzw. Erschütterungen auftreten. • In feuchten, staubigen, dampfigen oder öligen Bereichen. • Im Freien. • In heißen Umgebungen mit starken Feuchtigkeitsschwankungen, in denen mit Kondensation zu rechnen ist. • An einer Wand bzw. Decke, die nicht stabil genug ist, um das Gewicht des Produkts und des Montagezubehörs zu tragen. <p>Montieren Sie das Produkt nicht auf dem Kopf.</p>

 **WARNUNG**



Verhindern Sie das Umkippen und Herunterfallen bei Erdbeben und anderen Erschütterungen.

Um Verletzungen und Schäden am Produkt durch Umkippen aufgrund von Erdbeben oder anderen Erschütterungen zu vermeiden, stellen Sie sicher, dass das Produkt an einem sicheren Standort aufgestellt wird, und treffen Sie die erforderlichen Maßnahmen, um ein Herunterfallen des Produkts zu vermeiden.

Die Maßnahmen für den Kipp- und Fallschutz sollen das Verletzungsrisiko reduzieren, sind jedoch möglicherweise nicht bei allen Erdbeben wirksam.

Das Produkt kann umkippen und dabei Verletzungen verursachen.

- Wenn Sie das Produkt zusammen mit dem optionalen Standfuß verwenden, befestigen Sie das Produkt mit einem auf das Gewicht des Produkts ausgelegten Seil oder einer Kette an einer Wand, damit das Produkt nicht herunterfällt. Befestigen Sie das Seil oder die Kette mit den Klemmen und Schrauben, die im Lieferumfang des Produkts oder des Standfußes enthalten sind, am Produkt. Einige Standfüße sind konstruktiv kippsicher ausgelegt.
- Entfernen Sie stets das Seil bzw. die Kette von der Wand, bevor Sie das Produkt bewegen, um Verletzungen und Beschädigungen am Produkt zu vermeiden. Weitere Informationen finden Sie im Handbuch des Standfußes.

Das Produkt kann herunterfallen und dabei Verletzungen verursachen.

- Hängen Sie das Produkt nicht ausschließlich mithilfe des Sicherungskabels auf.
- Bitte montieren Sie das Produkt an einer Stelle der Wand oder Decke, die stabil genug ist, um das Gewicht des Produkts zu tragen.
- Bereiten Sie das Produkt mit Montagezubehör wie Haken, Ringschraube oder Befestigungsteilen vor, und sichern Sie es dann mit einem Sicherungskabel. Das Sicherungskabel darf nicht straff sitzen.
- Vergewissern Sie sich vor der Montage, dass das Montagezubehör stabil genug ist, um das Gewicht und die Größe des Produkts zu tragen.







Stabilitätsrisiko.

Das Produkt kann herunterfallen und schwere Verletzungen oder Tod verursachen. Um Verletzungen zu vermeiden, muss dieses Produkt gemäß den Installationsanweisungen sicher am Boden/an der Wand befestigt werden.









Das Produkt kann herunterfallen und schwere Verletzungen oder Tod verursachen. Viele Verletzungen (insbesondere bei Kindern) können durch einfache Sicherheitsmaßnahmen wie die folgenden vermieden werden:

- STETS Unterschränke, Standfüße oder Installationsmethoden nutzen, die vom Hersteller des Produkts empfohlen werden.
- STETS Möbel verwenden, die auf die Last des Produkts ausgelegt sind.
- STETS sicherstellen, dass das Produkt nicht über die Kante des Möbels ragt, auf dem es aufgestellt ist.
- STETS Kinder über die möglichen Gefahren belehren, die beim Hochklettern an Möbeln entstehen können, um das Produkt oder dessen Bedienelemente zu erreichen.
- STETS die an das Produkt angeschlossenen Kabel so verlegen, dass sie weder eine Stolpergefahr darstellen noch anderweitig zugänglich sind.
- NIEMALS das Produkt auf instabilen Oberflächen aufstellen.
- NIEMALS das Produkt auf hohen Möbeln (z. B. Schränken oder Bücherregalen) aufstellen, ohne sowohl das Möbel als auch das Produkt an einer geeigneten Stelle zu verankern.
- NIEMALS Textilien oder andere Materialien zwischen das Produkt und das Möbel legen, auf dem das Produkt aufgestellt ist.
- NIEMALS Gegenstände, die Kinder zum Hochklettern verlocken könnten, z. B. Spielzeuge und Fernbedienungen, auf dem Produkt oder dem Möbel ablegen, auf dem das Produkt aufgestellt ist.
- Wird ein vorhandenes Produkt aufbewahrt und umgestellt, gelten ebenfalls alle der oben aufgeführten Überlegungen.

 **WARNUNG**

10		Stellen Sie dieses Produkt nicht auf geneigte oder instabile Wagen, Ständer oder Tische. Dies könnte zum Herunterfallen oder Umkippen und dabei zu Verletzungen führen.
11	 	Führen Sie keinesfalls Gegenstände in die Gehäuseschlitze ein. Dies kann zu Stromschlägen, Feuer oder Produktausfällen führen. Halten Sie Gegenstände fern von Kindern und Babys.
12		Lassen Sie keine Flüssigkeiten in das Gehäuse gelangen, und stellen Sie das Produkt in trockenen Räumen auf. Schalten Sie das Produkt sofort aus, und trennen Sie es vom Stromnetz. Setzen Sie sich dann mit einem qualifizierten Wartungstechniker in Verbindung. Stromschläge oder Feuer können die Folge sein.
13		Verwenden Sie beim Reinigen des Produkts keine entzündlichen Druckgase, um Staub zu entfernen. Dies kann zu Feuer führen.
14		Die Zusatzplatine sicher befestigen. Vergewissern Sie sich, dass die Zusatzplatine mit den Originalschrauben sicher befestigt ist, sodass sie nicht aus dem Produkt fallen kann. Falls die Zusatzplatine herunterfällt, kann dies zu Verletzungen führen.

 **VORSICHT**

1	  	<p>Umgang mit dem Netzkabel.</p> <p>Behandeln Sie das Netzkabel mit Vorsicht. Eine Beschädigung des Kabels kann zu Feuer oder Stromschlägen führen.</p> <ul style="list-style-type: none"> • Achten Sie beim Anschließen des Netzkabels an die Netzeingangsbuchse des Produkts darauf, dass der Stecker vollständig eingeführt ist und sicher sitzt. • Befestigen Sie das Netzkabel mithilfe der Schraube und der Klemme am Produkt, damit kein Wackelkontakt entsteht. (Empfohlenes Anzugsdrehmoment: 120–190 N•cm). • Stecken Sie das Netzkabel nicht mit nassen Händen ein oder aus. • Halten Sie das Netzkabel beim Ein- und Ausstecken stets am Stecker. • Ziehen Sie das Netzkabel vor dem Reinigen des Produkts aus Sicherheitsgründen aus der Steckdose. Entfernen Sie regelmäßig mit einem weichen und trockenen Tuch Staub vom Netzkabel. • Bevor Sie das Produkt an einen anderen Ort bewegen, vergewissern Sie sich, dass es ausgeschaltet ist. Ziehen Sie dann das Netzkabel aus der Steckdose, und stellen Sie sicher, dass alle Kabel, die das Produkt mit anderen Geräten verbinden, ebenfalls getrennt sind. • Wenn das Produkt für einen längeren Zeitraum nicht verwendet werden soll, ziehen Sie stets das Netzkabel aus der Steckdose. • Dieses Gerät ist für den Betrieb mit einem geerdeten Netzkabel ausgelegt. Ist das Netzkabel nicht geerdet, besteht das Risiko von Stromschlägen. Vergewissern Sie sich, dass das Netzkabel ordnungsgemäß geerdet ist.
2		<p>Biegen Sie das Netzkabel und das USB-Kabel nicht. Dies kann zu Erhitzung und in der Folge zu Feuer führen.</p>
3		<p>Stellen Sie keine Verbindung mit einem LAN her, auf dem eine überhöhte Spannung vorliegt.</p> <p>Wenn Sie ein LAN-Kabel verwenden, schließen Sie dieses nicht an Peripheriegeräte an, an deren Anschlüssen möglicherweise eine überhöhte Spannung anliegt. Eine überhöhte Spannung am LAN-Eingang kann zu Stromschlägen führen.</p>
4		<p>Steigen Sie nicht auf den Tisch, auf dem das Produkt aufgestellt ist. Stellen Sie das Produkt nicht auf einem Rolltisch auf, wenn die Räder des Tisches nicht sicher arretiert sind. Das Produkt kann herunterfallen, was zu Schäden am Produkt oder Verletzungen führen kann.</p>
5		<p>Montage, Demontage und Höheneinstellung des optionalen Standfußes für den Tischaufbau.</p> <ul style="list-style-type: none"> • Achten Sie bei der Montage des Standfußes darauf, dass Sie Ihre Finger nicht einklemmen. • Ein auf der falschen Höhe fixiertes Produkt kann kippen. <p>Fixieren Sie das Produkt in der korrekten Höhe, um Verletzungen und Beschädigungen am Produkt zu vermeiden.</p>
6		<p>Stoßen Sie das Produkt nicht an, und steigen Sie nicht darauf. Greifen Sie nicht danach, und halten Sie sich nicht daran fest.</p> <p>Das Produkt kann herunterfallen, was zu Schäden am Produkt oder Verletzungen führen kann.</p>
7		<p>Üben Sie keinen Druck auf die Oberfläche des LCD-Bildschirms aus. Dies kann schwerwiegende Beschädigungen am Produkt verursachen und zu Verletzungen führen.</p>

! VORSICHT





8		<p>Die falsche Verwendung von Batterien kann dazu führen, dass die Batterien auslaufen oder explodieren.</p> <ul style="list-style-type: none"> • Legen Sie die Batterien so ein, dass die Plus- und Minuszeichen auf den Batterien mit den entsprechenden Markierungen im Batteriefach übereinstimmen. • Verwenden Sie nicht zur gleichen Zeit verschiedene Batteriemarken. • Verwenden Sie nicht zur gleichen Zeit alte und neue Batterien. Dies kann zur Verkürzung der Batterielebensdauer oder zum Auslaufen der Batterieflüssigkeit führen. • Entfernen Sie leere Batterien umgehend, um ein Auslaufen der Batteriesäure in das Batteriefach zu vermeiden. • Berühren Sie ausgelaufene Batteriesäure nicht, da diese Ihrer Haut schaden kann. • Die Entsorgung von Batterien in einem Feuer oder heißen Ofen oder das mechanische Zerquetschen oder Auftrennen von Batterien kann zu einer Explosion führen. • Das Aufbewahren von Batterien in Umgebungen mit extrem hohen Temperaturen oder extrem niedrigem Luftdruck kann zu einer Explosion oder dem Austritt von entzündlichen Gasen oder Flüssigkeiten führen. • Wenden Sie sich in Bezug auf die Entsorgung von Batterien an Ihren Händler oder die zuständigen örtlichen Behörden.
9		Geeignet für Unterhaltungszwecke in Umgebungen mit kontrollierter Beleuchtung, um störende Bildschirm Spiegelungen zu vermeiden.
10		Wenn der Kühlungslüfter ständig in Betrieb ist, sollten die Belüftungsöffnungen mindestens einmal im Monat gereinigt werden. Ein Nichtbeachten kann zu Feuer, Stromschlägen oder Beschädigungen am Produkt führen.
11		Um die zuverlässige Funktion des Produkts sicherzustellen, reinigen Sie bitte mindestens einmal im Jahr die Belüftungsöffnungen auf der Rückseite des Gehäuses von Verunreinigungen und Staub. Ein Nichtbeachten kann zu Feuer, Stromschlägen oder Beschädigungen am Produkt führen.

Tabelle der Netzkabel

Steckertyp	Nordamerika	Europäisch (Kontinent)	Großbritannien	Chinesisch	Japanisch
Steckerform					
Region	USA/Canada	EU	Großbritannien	China	Japan
Spannung	120*	230	230	220	100

* Verwenden Sie dieses Netzkabel für eine Netzspannung von höchstens 125 V.

HINWEIS: Für dieses Produkt werden Kundendienstleistungen nur in dem Land angeboten, in dem Sie es gekauft haben.

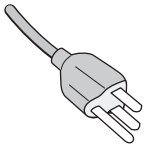
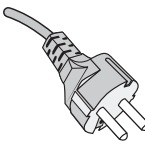
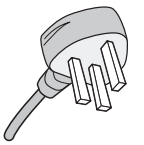
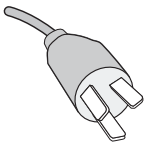
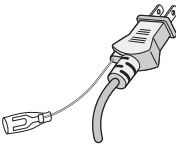
MultiSync ist eine Marke oder eingetragene Marke der NEC Display Solutions, Ltd. in Japan und anderen Ländern.

Intel und das Intel-Logo sind Marken der Intel Corporation oder seinen Tochterunternehmen.

Alle anderen Marken und Produktbezeichnungen sind Marken oder eingetragene Marken der jeweiligen Eigentümer.

Einbauen einer Zusatzplatine

Sie können Zusatzplatinen installieren, die mit den Spezifikationen Intel® Smart Display Module Small (Intel® SDM-S) und Intel® Smart Display Module Large (Intel® SDM-L) kompatibel sind.

1. Schalten Sie den Hauptnetzschalter aus.
2. Legen Sie den Monitor mit dem Bildschirm nach unten auf eine ebene Fläche, die größer als der Bildschirm ist. Nutzen Sie einen stabilen Tisch, der das Gewicht des Monitors sicher tragen kann.

HINWEIS: Bevor Sie den Monitor mit der Vorderseite nach unten ablegen, legen Sie stets ein weiches Tuch auf den Tisch, z. B. eine Decke, die größer als der Monitor ist. So vermeiden Sie Kratzer auf dem LCD-Panel. Stellen Sie sicher, dass sich nichts auf dem Tisch befindet, was den Monitor beschädigen kann.

3. Entfernen Sie die STECKPLATZABDECKUNG.

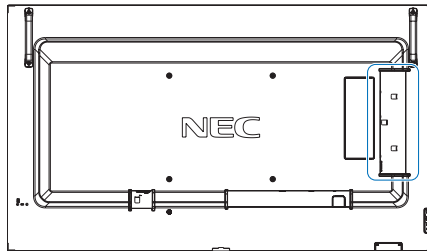

Intel® SDM-S:

Entfernen Sie die STECKPLATZABDECKUNG ①.

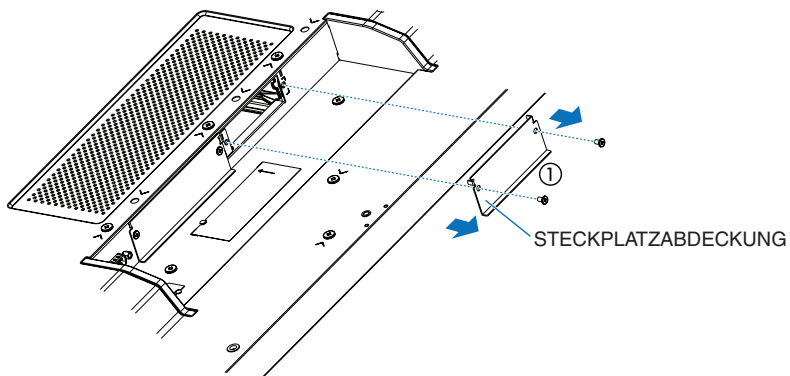

Raspberry Pi-Rechnermodul:

Entfernen Sie die STECKPLATZABDECKUNG ②.

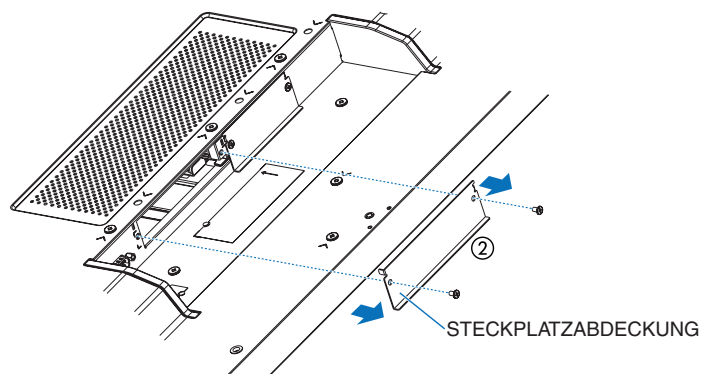

Intel® SDM-L:

Entfernen Sie die STECKPLATZABDECKUNGEN ① und ② (**Abbildung 1**).

Schieben Sie die MITTELSCHIENE nach rechts, und entnehmen Sie sie. Führen Sie die Schritte beim Wiedereinbau in umgekehrter Reihenfolge aus (**Abbildung 1-1**).



Abbildung 1



Abbildung 1-1

4. Setzen Sie die Zusatzplatine in den Monitor ein, und fixieren Sie sie mit den herausgedrehten Schrauben (**Abbildung 2**). (Empfohlenes Anzugsdrehmoment: 50–80 N•cm).

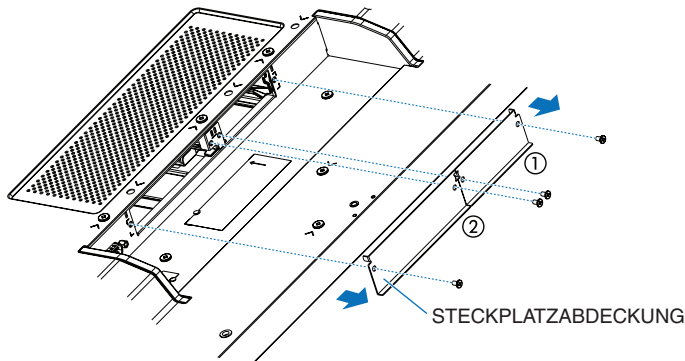

Abbildung 2

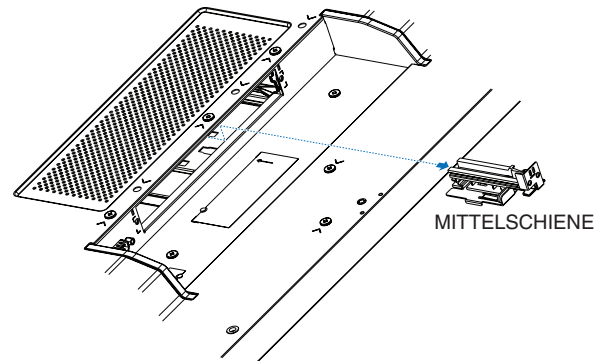
HINWEIS: Wenn Sie Ihren Monitor nicht als Teil eines speziellen Paketangebots kaufen, sind im Karton keine Zusatzplatten enthalten und im Monitor keine Zusatzplatten eingebaut. Hierbei handelt es sich um optionale Zubehörteile, die gesondert erworben werden müssen. Wenden Sie sich an Ihren Händler, um eine Liste der verfügbaren Zusatzplatten für Ihren Monitor zu erhalten.

Stellen Sie sicher, dass die Platine in der vorgeschriebenen Ausrichtung in den Steckplatz eingeführt wird.

Wenden Sie keine Gewalt an, um die Zusatzplatte an ihren Platz zu drücken, bevor Sie diese mit Schrauben befestigen.

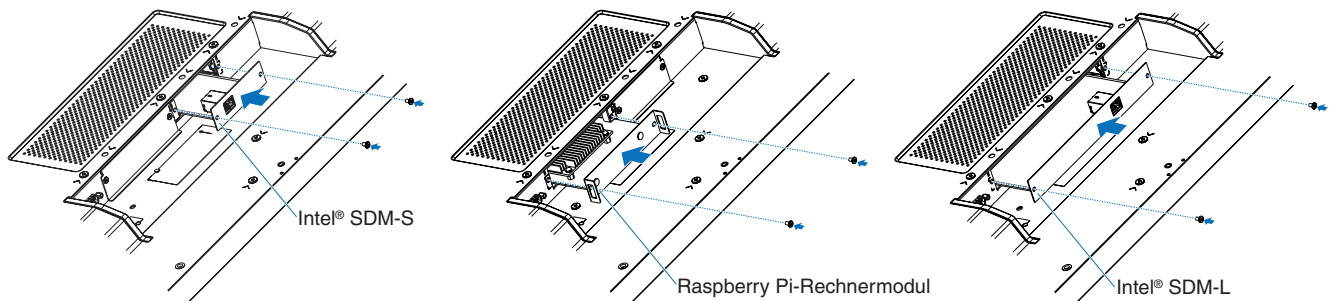
⚠️ WARNUNG: Weitere Informationen finden Sie unter „[WARNUNG 14](#)“.