

# **Installatiehandleiding**

**Optionele kaart**

MultiSync M-serie, P-serie, MA-serie



# Belangrijke informatie

## Veiligheidsmaatregelen en onderhoud





VOOR EEN OPTIMAAL RESULTAAT BIJ DE INSTALLATIE EN HET GEBRUIK VAN DE LCD-KLEURENMONITOR IS HET BELANGRIJK DAT U DE ONDERSTAANDE INSTRUCTIES VOLGT:

### Over de symbolen

Om een veilig en correct gebruik van het product te garanderen deze handleiding maakt gebruik van een aantal symbolen om letsel bij uzelf en anderen en schade aan eigendommen te voorkomen. De symbolen en hun betekenis worden hieronder beschreven. Zorg ervoor dat u deze helemaal begrijpt voordat u deze handleiding leest.







 <b>WAARSCHUWING</b>	Het niet in acht nemen van dit symbool en verkeerd gebruik van het product zouden kunnen leiden tot ongevallen met ernstig letsel of de dood.
 <b>LET OP!</b>	Het niet in acht nemen van dit symbool en verkeerd gebruik van het product zouden kunnen leiden tot persoonlijk letsel of schade aan omliggende eigendommen.

### Voorbeelden van symbolen

	 Geeft een waarschuwing aan of geeft aan om op te letten. Dit symbool geeft aan dat u moet oppassen voor elektrische schokken.
	 Geeft een verboden handeling aan. Dit symbool geeft iets aan wat verboden is.
	 Geeft een verplichte handeling aan. Dit symbool geeft aan dat de stekker uit het stopcontact moet worden gehaald.

 <b>WAARSCHUWING</b>	
<b>1</b>	 <p><b>NETSNOER ONTKOPPELEN</b></p> <p>Haal de stekker uit het stopcontact als het product hapert.</p> <p>Schakel de stroomtoevoer naar het product uit en haal de stekker uit het stopcontact als er rook, een vreemde geur of geluid uit het product komt of als het product is gevallen of de kast is gebroken. Als u dit niet doet, kan dit niet alleen leiden tot brand of een elektrische schok, het kan ook leiden tot een visuele handicap. Neem contact op met uw dealer voor reparaties.</p> <p>Probeer nooit om het product zelf te repareren. Dit is namelijk gevaarlijk.</p>
<b>2</b>	   <p>De kast van het product niet openen of verwijderen.</p> <p>Haal het product niet uit elkaar.</p> <p>Het product heeft gebieden met hoogspanning. Het openen of verwijderen van productkappen en het aanpassen van het product kan zorgen voor blootstelling aan elektrische schokken, brand of overige risico's.</p> <p>Laat alle onderhoud door bevoegd onderhoudspersoneel uitvoeren.</p>
<b>3</b>	 <p>Gebruik het product niet als het beschadigd is.</p> <p>Indien beschadigingen zoals barsten optreden of het apparaat ongewoon wankelt, mag het onderhoud alleen worden uitgevoerd door bevoegde onderhoudstechnici. Als het product in deze staat wordt gebruikt, kan het product vallen of persoonlijk letsel veroorzaken.</p>

 **WAARSCHUWING**

4		<p>Behandel het netsnoer met zorg. Beschadiging van het snoer kan leiden tot brand of een elektrische schok.</p> <ul style="list-style-type: none"> <li>• Plaats geen zware voorwerpen op het snoer.</li> <li>• Plaats het snoer niet onder het product.</li> <li>• Bedek het snoer niet met een kleed, enz.</li> <li>• Kras het snoer niet en pas het niet aan.</li> <li>• Het snoer niet buigen, draaien of er met grote kracht aan trekken.</li> <li>• Let erop dat het snoer niet wordt verwarmd.</li> </ul> <p>Mocht het snoer worden beschadigd (blootliggende draden, gebroken draden etc.), vraag dan uw dealer om het te vervangen.</p>
5		<p>Raak de stekker niet aan als u donder hoort. Dit kan resulteren in een elektrische schok.</p>
6		<p>Gebruik de voedingskabel die bij dit product is meegeleverd volgens de specificaties in de tabel met voedingskabels.</p> <p>Neem contact op met NEC als er geen voedingskabel is meegeleverd bij dit product. Gebruik voor alle andere gevallen de voedingskabel met het stekkertype dat overeenkomt met het stopcontact waar het product zich bevindt. De compatibele voedingskabel komt overeen met de wisselspanning van de stroombron en is goedgekeurd door, en voldoet aan, de veiligheidsnormen die in het land van aankoop van toepassing zijn.</p>
7		<p>We raden u aan de installatie te laten uitvoeren door een bevoegd en ervaren NEC-technicus.</p> <p>Als u de installatieprocedures niet op de juiste manier uitvoert, kan dit leiden tot schade aan het product of tot persoonlijk letsel van de gebruiker of installateur.</p>
8	 	<p>Installeer het product in overeenstemming met de volgende informatie.</p> <p>Dit apparaat kan niet zonder voet of een ander montageaccessoire als steun worden gebruikt of geïnstalleerd.</p> <ul style="list-style-type: none"> <li>• M491/M551/M651/MA491/MA551/P495/P555: Gebruik deze monitor NIET met de tafelhoed op de grond. Gebruik deze monitor op een tafel of met een ondersteunend montageaccessoire.</li> </ul> <p>Gebruik bij het vervoeren, verplaatsen en installeren van het product zo veel mensen als nodig om het product te tillen zonder persoonlijk letsel of schade aan het product te veroorzaken.</p> <p>We raden twee of meer mensen aan voor de M431/M491/M551/MA431/MA491/MA551/P435/P495/P555, vier of meer mensen voor de M651.</p> <p>Raadpleeg de bij de optionele montageonderdelen geleverde handleiding voor gedetailleerde informatie over bevestiging of verwijdering.</p> <p>Dek de ventilatieopeningen van het product niet af. Onjuiste installatie van het product kan leiden tot schade aan het product, een elektrische schok of brand.</p> <p>Installeer het product niet in de onderstaande locaties:</p> <ul style="list-style-type: none"> <li>• Slecht geventileerde ruimtes.</li> <li>• Niet in de buurt van een radiator, andere warmtebronnen of in direct zonlicht.</li> <li>• Ruimtes met continue trillingen.</li> <li>• Vochtige, stoffige, dampende of vette omgevingen.</li> <li>• Buiten.</li> <li>• Omgevingen met hoge temperatuur waar de vochtigheid snel kan veranderen en er zich condens kan vormen.</li> <li>• Op een plek aan een plafond of muur die niet sterk genoeg is om het product en de montageaccessoires te kunnen dragen.</li> </ul> <p>Monteer het product niet ondersteboven.</p>

 **WAARSCHUWING**



Voorkom omkantelen of vallen bij aardbevingen of andere schokken.

Om persoonlijk letsel of schade aan het product te vermijden, veroorzaakt door omvallen vanwege aardbevingen of andere schokken, moet u het product in een stabiele omgeving plaatsen en maatregelen nemen om omvallen te voorkomen.

Met de maatregelen om vallen en omkantelen te voorkomen, kan het risico op letsel worden verkleind, maar deze zijn mogelijk niet bij alle aardbevingen effectief.

**Het product kan omkantelen en persoonlijk letsel veroorzaken.**

- Als u de monitor gebruikt met de optionele tafelvoet, bevestig de monitor dan aan de wand met een koord of ketting die sterk genoeg is om het gewicht van de monitor te dragen, om te voorkomen dat deze omvalt. Bevestig het koord of de ketting aan het product met de klemmen en schroeven die zijn meegeleverd met het product of de tafelvoet. Afhankelijk van de tafelvoet, heeft de voet de structuur om kantelen te voorkomen.
- Zorg ervoor dat u het koord of de ketting van de muur verwijdert voordat u het product verplaatst, om persoonlijk letsel of beschadiging van het product te voorkomen. Raadpleeg de handleiding van de tafelvoet.

**Het product kan vallen en persoonlijk letsel veroorzaken.**

- Hang de monitor nooit op aan de veiligheidskabel.
- Monteer het product op een plek aan de muur of het plafond die stevig genoeg is om het gewicht van het product te dragen.
- Breng montageaccessoires zoals haken, schroefogen of montageonderdelen op de monitor aan en bevestig de monitor met een veiligheidskabel. De veiligheidskabel mag niet te strak zitten.
- Controleer voor de montage of alle montageaccessoires sterk genoeg zijn om het gewicht en het formaat van het product te dragen.



Stabiliteitsgevaar.

Het product kan vallen en ernstig lichamelijk letsel of de dood veroorzaken. Om letsel te voorkomen, moet het product stevig worden bevestigd aan de vloer of muur in overeenstemming met de installatie-instructies.









De productset kan vallen en ernstig lichamelijk letsel of de dood veroorzaken. Menig letsel, met name bij kinderen, kan worden voorkomen door enkele eenvoudige voorzorgsmaatregelen te nemen, zoals:

- Gebruik **ALTIJD** kasten, voeten of installatiemethoden die door de fabrikant van de productset worden aanbevolen.
- Gebruik **ALTIJD** meubilair dat het product veilig kan ondersteunen.
- Zorg er **ALTIJD** voor dat het product niet over de rand van het ondersteunde meubilair hangt.
- Licht kinderen **ALTIJD** voor over de gevaren van het klimmen op meubilair om bij het product of de bedieningselementen te komen.
- Werk kabels en snoeren die aan uw product zijn bevestigd **ALTIJD** weg, zodat u er niet over kunt struikelen en er niet aan kunt trekken of grijpen.
- Plaats een product **NOOIT** op een onstabiele plek.
- Plaats het product **NOOIT** op hoog meubilair (zoals kasten of boekenkasten) zonder zowel het meubilair als het product te verankeren aan een daarvoor geschikt ondersteuningspunt.
- Plaats het product **NOOIT** op een (tafel)laken of ander materiaal dat u tussen het product en het ondersteunende meubilair plaatst.
- Leg **NOOIT** dingen die kinderen zouden kunnen verleiden omhoog te klimmen, zoals speelgoed en afstandsbedieningen, bovenop het product of het meubilair waarop het product is geplaatst.
- Als het bestaande product wordt verplaatst, gelden dezelfde regels als hierboven.





 **WAARSCHUWING**

10		Plaats dit product niet op een hellende of wankende wagen, standaard of tafel. Dit kan leiden tot vallen of omkantelen en kan persoonlijk letsel veroorzaken.
11	 	Steek geen voorwerpen in de gleuven in de behuizing. Dit kan leiden tot elektrische schokken, brand of een defect van het apparaat. Houd objecten uit de buurt van kinderen en baby's.
12		Mors geen vloeistoffen in de behuizing en gebruik het product niet in de buurt van water. Schakel onmiddellijk het product uit, haal de stekker van het product uit het stopcontact en laat onderhoud uitvoeren door bevoegde onderhoudstechnici. Dit kan een elektrische schok of brand veroorzaken.
13		Gebruik geen ontvlambare gasnevel om stof te verwijderen bij het reinigen van het product. Dit kan brand veroorzaken.
14		Maak de optionele kaart goed vast. Zorg ervoor dat de optionele kaart goed is vastgemaakt met de originele schroeven om te voorkomen dat de OPTION kaart uit de monitor valt. Wanneer de optionele kaart valt, kan dit gevaar voor u opleveren.

 **LET OP!**

1	  	<p>Behandeling van het netsnoer.</p> <p>Behandel het netsnoer met zorg. Beschadiging van het snoer kan leiden tot brand of een elektrische schok.</p> <ul style="list-style-type: none"><li>• Zorg er bij het aansluiten van de voedingskabel op de AC IN-aansluiting van het product voor dat de connector volledig en stevig is geplaatst.</li><li>• Bevestig de voedingskabel aan de monitor door de schroef en klem vast te maken zodat de aansluiting niet losraakt. (Aanbevolen bevestigingsdruk: 120 ~ 190 N•cm).</li><li>• De voedingskabel niet aansluiten of loskoppelen met natte handen.</li><li>• Sluit het netsnoer aan of koppel het los door de stekker vast te houden.</li><li>• Trek bij het reinigen van het product uit veiligheidsoverwegingen van tevoren de stekker uit het stopcontact. Stof de stekker regelmatig af met een zachte droge doek.</li><li>• Zorg er voor het verplaatsen van het product voor dat de monitorstroom is uitgeschakeld, haal daarna de stekker uit het stopcontact en controleer of alle kabels waarmee het product met andere apparaten is verbonden, zijn losgekoppeld.</li><li>• Als u van plan bent het product voor langere tijd niet te gebruiken, trek dan altijd de stekker uit het stopcontact.</li><li>• Dit product is ontworpen om te worden gebruikt met een geaarde voedingskabel. Als de voedingskabel niet geaard is, kan een elektrische schok worden veroorzaakt. Zorg ervoor dat de voedingskabel correct geaard is.</li></ul>
2		Bind het netsnoer en USB-kabel niet samen vast. Dit kan warmte vasthouden en brand veroorzaken.
3		Maak geen verbinding met een LAN met een te hoog voltage. Maak, bij gebruik van een LAN-kabel, geen verbinding met een randapparaat via kabels die mogelijk een te hoog voltage hebben. Een te hoog voltage op de LAN-poort kan een elektrische schok veroorzaken.
4		Klim niet op de tafel waarop het product is geïnstalleerd. Installeer het product niet op een verrijdbare tafel als de wielen van de tafel zijn niet goed vergrendeld. Het product kan vallen waardoor schade aan het product of persoonlijk letsel kan ontstaan.
5		Installatie, verwijdering en hoogteverstelling van de optionele tafelvoet. <ul style="list-style-type: none"><li>• Wees voorzichtig bij het installeren van het voetstuk van de monitor. Zorg ervoor dat uw vingers niet bekneld raken.</li><li>• Installatie van het product op een onjuiste hoogte kan kantelen veroorzaken. Installeer uw product op de geschikte hoogte om persoonlijk letsel of schade aan het product te voorkomen.</li></ul>
6		Duw niet tegen het product aan en klim er niet op. Pak het product niet vast en ga er niet aan hangen. Het product kan vallen waardoor schade aan het product of persoonlijk letsel kan ontstaan.
7		Druk niet op het oppervlak van het LCD-paneel, dit kan ernstige schade aan het product veroorzaken of persoonlijk letsel.

**! LET OP!**

8		<p>Als u de batterijen niet op de juiste manier gebruikt, kan dit leiden tot lekkages of barsten.</p> <ul style="list-style-type: none"> <li>• Plaats de batterijen zodanig dat de tekens (+) en (–) van de batterijen overeenkomen met de tekens (+) en (–) van het compartiment voor de batterijen.</li> <li>• Gebruik niet tegelijkertijd verschillende merken batterijen.</li> <li>• Gebruik niet tegelijkertijd nieuwe en oude batterijen. Daardoor krijgen de batterijen een kortere levensduur of gaan de batterijen lekken.</li> <li>• Verwijder lege batterijen onmiddellijk om te voorkomen dat er accuzuur in het compartiment gaat lekken.</li> <li>• Raak geen uitgelekt accuzuur aan. Deze vloeistof kan de huid beschadigen.</li> <li>• Wanneer een batterij in vuur of een hete oven wordt gegooid of mechanisch wordt platgedrukt of doorgesneden, kan dit tot een explosie leiden.</li> <li>• Wanneer een batterij zich bevindt in een ruimte met een zeer hoge temperatuur of te maken krijgt met een zeer lage luchtdruk, kan dit leiden tot een explosie of het lekken van ontvlambare vloeistof of gas.</li> <li>• Neem contact op met uw leverancier of uw gemeente voor het afvoeren van batterijen.</li> </ul>
9		<p>Geschikt voor entertainmentdoeleinden bij gecontroleerd omgevingslicht om storende reflecties op het scherm te voorkomen.</p>
10		<p>Als de koelventilator ononderbroken wordt gebruikt, is het aan te bevelen de ventilatieopeningen minimaal eenmaal per maand schoon te vegen. Nalatigheid kan leiden tot elektrische schok of schade aan het product.</p>
11		<p>Reinig, om de betrouwbaarheid van het product te garanderen, de ventilatieopeningen aan de achterkant van de kast minimaal één keer per jaar om vuil en stof te verwijderen. Nalatigheid kan leiden tot brand, een elektrische schok of schade aan het product.</p>

**Tabel voedingskabel**

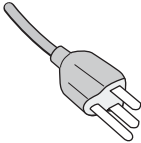
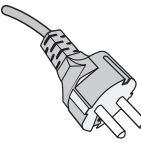
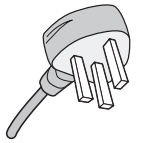
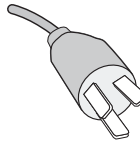
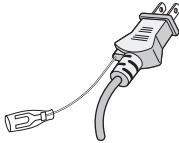
Stekkertype	Noord-Amerika	Europees continent	VK	China	Japan
Vorm van stekker					
Regio	VS/Canada	EU	VK	China	Japan
Voltage	120*	230	230	220	100

\* Gebruik deze voedingskabel bij een voeding van 125 V.

**OPMERKING:** Dit product kan alleen worden gebruikt in het land waar het gekocht werd.

MultiSync is een handelsmerk of gedeponeerd handelsmerk van NEC Display Solutions, Ltd. in Japan en andere landen.

Intel en het Intel-logo zijn handelsmerken van Intel Corporation of haar dochterondernemingen.

Alle overige merk- en productnamen zijn handelsmerken of gedeponeerde handelsmerken van hun respectieve eigenaren.

## Een optionele kaart installeren

U kunt optionele kaarten installeren die compatibel zijn met de specificaties van Intel® Smart Display Module Small (Intel® SDM-S) en Intel® Smart Display Module Large (Intel® SDM-L).

1. Schakel de hoofdschakelaar uit.
2. Plaats de monitor met het scherm naar beneden op een plat en egaal oppervlak dat groter is dan het monitorscherm. Gebruik een stevige tafel die het gewicht van de monitor met gemak kan dragen.

**OPMERKING:** Plaats altijd een zachte doek, zoals een deken die groter is dan de schermafmeting van de monitor, op de tafel om krassen op het lcd-scherm te voorkomen voordat u de monitor met het scherm naar beneden neerlegt. Zorg ervoor dat er niets op tafel ligt wat de monitor kan beschadigen.

3. Verwijder de SLEUFKLEP.

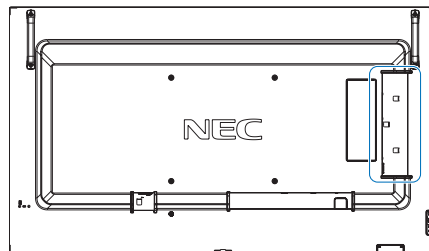

Intel® SDM-S:  
Verwijder SLEUFKLEP ①.

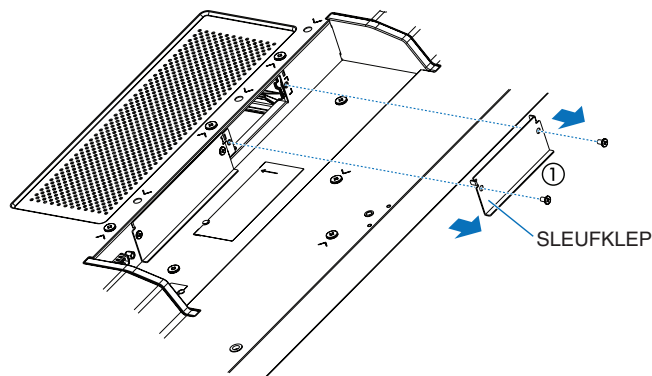

Raspberry Pi Compute Module:  
Verwijder SLEUFKLEP ②.

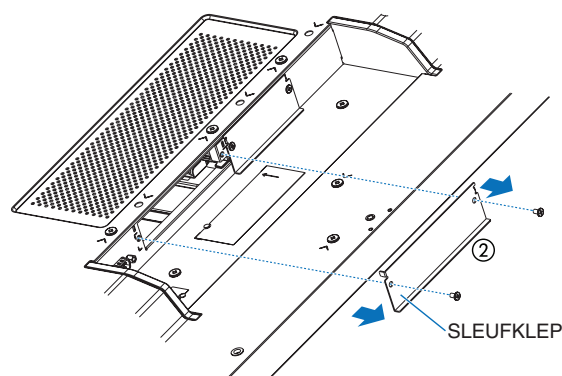



Intel® SDM-L:

Verwijder SLEUFKLEP ① en ② (Afbeelding 1).

Schuif de MIDDENRAIL naar rechts en verwijder deze. Voer het proces in omgekeerde volgorde uit om het opnieuw te bevestigen (Afbeelding 1-1).

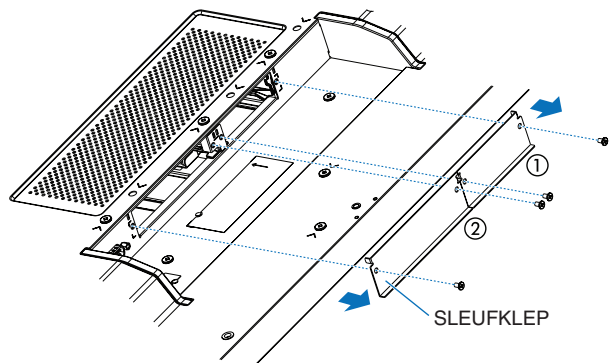

Afbeelding 1

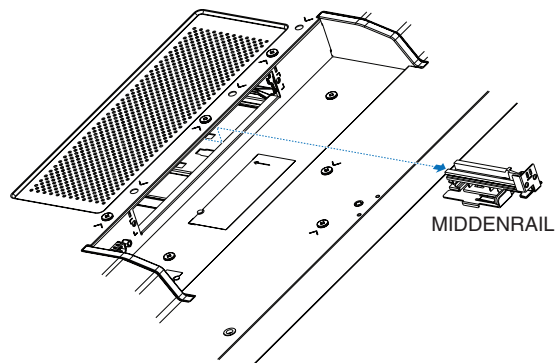

Afbeelding 1-1

4. Plaats de optionele kaart in de monitor en bevestig deze met de losgedraaide schroeven (Afbeelding 2). (Aanbevolen bevestigingsdruk: 50 ~ 80 N•cm).

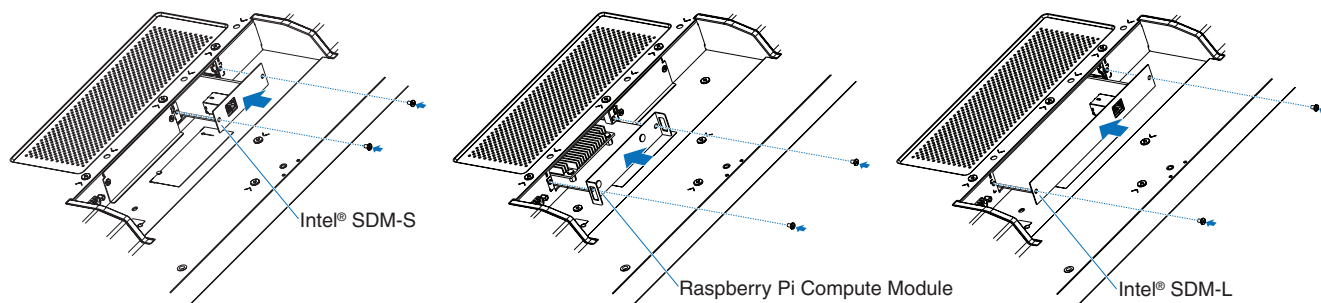

Afbeelding 2

**OPMERKING:** Tenzij uw monitor wordt gekocht als onderdeel van een speciaal bundelpakket, zijn er geen optionele kaarten aanwezig in de doos of in de monitor geïnstalleerd. Dit zijn optionele accessoires die afzonderlijk gekocht kunnen worden. Neem contact op met uw leverancier voor een lijst met optionele kaarten voor uw monitor.

Controleer of de kaart in de juiste richting in de sleuf is geplaatst.

Oefen geen overmatige kracht uit om de optionele kaart te plaatsen voordat u deze met de schroeven bevestigt.

**WAARSCHUWING:** Zie “WAARSCHUWING 14”.