

Kurulum Kılavuzu

Opsiyon Kartı

MultiSync M serileri, P serileri, MA serileri



Önemli Bilgi

Güvenlik Uyarıları ve Bakım



LCD RENKLİ MONİTÖRÜ KURARKEN VE
KULLANIRKEN EN İYİ PERFORMANS İÇİN
LÜTFEN AŞAĞIDAKİ NOKTALARA DİKKAT EDİN:







Semboller Hakkında

Bu kılavuz ürünün güvenli ve doğru kullanımını sağlamak, size ve başkalarına zarar gelmesini ve ayrıca mülkün zarar görmesini önlemek için bir dizi sembol kullanır. Semboller ve anlamları aşağıda açıklanmıştır. Bu kılavuzu okumadan önce bunları iyice anladığınızdan emin olun.







 UYARI	Bu sembole dikkat edilmemesi ve ürünün yanlış kullanılması ciddi yaralanmalara veya ölüme neden olabilecek kazalara neden olabilir.
 DİKKAT	Bu sembole dikkat edilmemesi ve ürünün yanlış kullanılması, kişisel yaralanmalara veya çevredeki mülkün zarar görmesine neden olabilir.

Sembol örnekleri

	▲ Bir uyarı veya dikkat edilmesi gereken durum olduğunu gösterir. Bu sembol elektrik çarpmalarına dikkat etmeniz gerektiğini belirtir.
	⊘ Yasaklanmış bir eylemi gösterir. Bu sembol yasaklanması gereken bir şeyi gösterir.
	● Zorunlu bir eylemi gösterir. Bu sembol, elektrik kablosunun elektrik prizinden çıkarılması gerektiğini belirtir.

 UYARI	
1	 GÜÇ KABLOSUNU ÇIKARTIN Ürün arızalanırsa güç kablosunu çıkarın. Ürün duman çıkarır, garip koku veya ses çıkarırsa veya ürün düşmüş veya kabini kırıldıysa ürünün gücünü kapatın ve ardından güç kablosunu prizden çıkarın. Bunu yapmamak yalnızca yangına veya elektrik çarpmasına neden olmakla kalmaz aynı zamanda görme bozukluklarına da neden olabilir. Tamir için satıcınızla temasa geçin. Ürünü asla kendi başınıza onarmaya çalışmayın. Bunu yapmak tehlikelidir.
2	   Ürünün kabinini açmayın veya çıkarmayın. Ürünü parçalarına ayırmayın. Üründe yüksek voltaj alanları bulunur. Ürün kapaklarını açmak veya çıkarmak ve ürünü modifiye etmek sizi elektrik çarpması, yangın veya diğer risklere maruz bırakabilir. Servis için yetkili servis personeline başvurun.
3	 Yapısal bir hasar varsa ürünü kullanmayın. Çatlaklar veya normal olmayan sallantılar gibi herhangi bir yapısal hasar fark ederseniz, lütfen yetkili servis personeline başvurun. Ürün bu durumda kullanılırsa, ürün düşebilir veya yaralanmaya yol açabilir.

 **UYARI**

4		<p>Güç kablosunu dikkatli kullanın. Kablonun hasar görmesi yangına veya elektrik çarpmasına neden olabilir.</p> <ul style="list-style-type: none">• Kordonun üzerine ağır nesnelere koymayın.• Kabloyu ürünün altına yerleştirmeyin.• Kabloyu halı vb. ile örtmeyin.• Kabloyu çizmeyin veya kabloda değişiklik yapmayın.• Kabloyu aşırı güç kullanarak bükmeyin, çevirmeyin veya çekmeyin.• Kabloya ısı uygulamayın. <p>Kablo hasar görmüşse (kabloların telleri çıkmış, kablolar kopmuşsa vb.) satıcınızdan onu değiştirmesini isteyin.</p>
5		<p>Gök gürültüsü duyarsanız fişe dokunmayın. Bunu yapmak elektrik çarpmasına neden olabilir.</p>
6		<p>Lütfen bu ürün ile birlikte sağlanmış olan güç kablosunu güç kablosu tablosuna uygun şekilde kullanın. Eğer ürünün içinden güç kablosu çıkmadıysa lütfen NEC ile iletişime geçin. Diğer tüm durumlar için lütfen güç kablosunu, ürünün bulunduğu prize uygun fiş stiliyle kullanın. Uyumlu güç kablosu, elektrik prizinin AC voltajına karşılık gelir ve satın alındığı ülkenin güvenlik standartlarına uygun olarak onaylanmıştır ve bu standartlara uyulmuştur.</p>
7		<p>Doğru montaj için eğitimli, servis personeli kullanılması önerilir.</p> <p>Standart montaj prosedürlerini kullanmamak ürünün hasar görmesine veya kullanıcı ya da montajı yapanın yaralanmasına neden olabilir.</p>
8	 	<p>Lütfen ürünü aşağıdaki bilgilere göre kurun.</p> <p>Bu ürün, masaüstü ayak veya destek için diğer montaj aksesuarları olmadan kullanılamaz veya monte edilemez.</p> <ul style="list-style-type: none">• M491/M551/M651/MA491/MA551/P495/P555: Bu ürünü zemin üzerinde masaüstü ayak ile KULLANMAYIN. Lütfen ürünü masa üstünde veya destek için montaj aksesuarı ile kullanın. <p>Ürünü taşıırken veya monte ederken, lütfen kişisel yaralanmaya veya ürünün zarar görmesine neden olmamak için ürünü kaldırabilecek sayıda insan kullanın.</p> <p>M431/M491/M551/MA431/MA491/MA551/P435/P495/P555 için iki veya daha fazla kişi, M651 için dört veya daha fazla kişi tavsiye ederiz.</p> <p>Takma ve sökme ile ilgili detaylı bilgiler için lütfen opsiyonel montaj ekipmanları ile birlikte verilen talimatlara başvurun.</p> <p>Üründeki havalandırmayı kapatmayın. Ürünün yanlış takılması üründe hasara, elektrik çarpmasına veya yangına neden olabilir.</p> <p>Ürünü aşağıda belirtilen yerlere monte etmeyin:</p> <ul style="list-style-type: none">• İyi havalandırılmamış alanlar.• Bir radyatörün, diğer ısı kaynaklarının yanına veya doğrudan güneş ışığı alan yerlere.• Sürekli vibrasyon olan alanlara.• Nemli, tozlu, buharlı veya yağlı alanlara.• Dış mekanlara.• Yüksek sıcaklıktaki yerlere, hızlı nem değişikliklerinin olduğu ve yoğuşmanın muhtemel olduğu yerlere.• Ürünü ve montaj aksesuarlarını destekleyecek kadar güçlü bir tavan ya da duvar. <p>Ürünü altı üste gelecek şekilde monte etmeyin.</p>



UYARI



Depremler ya da diğer şoklardan kaynaklanabilecek devrilme ve düşmeleri önleyin.

Deprem veya diğer şoklar sebebiyle devrilmeden dolayı yaralanmaları veya ürünün hasar görmesini önlemek için, ürünü sağlam bir yere monte ettiğinizden ve gerekli önlemleri aldığınızdan emin olun.

Düşme ve devrilmeyi önleyecek önlemler yaralanma riskini azaltmak içindir, ancak tüm depremlere karşı etkinliği garanti değildir.

Ürün devrilerek yaralanmaya yol açabilir.

- Ürünü opsiyonel masa üstü ayak ile kullanırken, ürünün düşmesini önlemek için ürünü, ürünün ağırlığını destekleyebilecek bir kablo veya zincirle duvara bağlayın. Ürün veya masa üstü ayak ile birlikte verilen kelepçe ve vidaları kullanarak kablo veya zinciri monitöre bağlayın. Ayak, masaüstü ayağa bağlı olarak düşmeyi önleyecek yapıya sahiptir.
- Yaralanmaları önlemek veya ürünün hasar görmemesi için, ürünü taşımadan önce, kablo ya da zinciri çıkarttığınızdan emin olun. Lütfen masa üstü ayağın kılavuzuna bakın.

Ürün düşerek yaralanmaya sebep olabilir.

- Ürünü montaj güvenlik teli kullanarak asmaya çalışmayın.
- Ürünü lütfen ürünü destekleyecek kadar güçlü bir duvar veya tavan alanına monte edin.
- Ürünü kanca, gözlü cıvata ya da montaj parçaları gibi aksesuarlar ile hazırlayın ve sonra ürünü güvenlik teli ile sabitleyin. Güvenlik teli sıkı olmamalıdır.
- Monte etmeden önce, lütfen montaj aksesuarlarının ürünün ağırlığını ve boyutunu destekleyecek kadar güçlü olduğundan emin olun.







Denge Tehlikesi.

Ürün düşebilir, ciddi kişisel yaralanmalara veya ölüme neden olabilir. Yaralanmayı önlemek için bu ürün, montaj talimatlarına uygun olarak zemine/duvara sağlam bir şekilde bağlanmalıdır.

Ürün seti düşebilir, ciddi kişisel yaralanmalara veya ölüme neden olabilir. Birçok yaralanma, özellikle de çocukların uğrayabilecekleri, aşağıdakiler gibi basit önlemlerin alınmasıyla önlenir:

- DAİMA ürünün üreticisi tarafından tavsiye edilen kabinleri ya da ayakları veya montaj yöntemlerini kullanın.
- DAİMA ürünü güvenle destekleyebilecek mobilya kullanın.
- DAİMA ürünün destekleyici mobilyanın kenarından sarkmadığından emin olun.
- DAİMA çocukları ürüne ya da kumandasına ulaşmak için mobilyaya tırmanmanın tehlikeli olduğu konusunda eğitin.
- Ürüne bağlı kordonları ve kabloları DAİMA ürünün devrilmesine, çekilmesine veya takılmasına yol açmayacak şekilde döşeyin.
- Ürünü ASLA dengesiz bir yere koymayın.
- Hem mobilyayı hem de ürünü uygun desteklerle sabitlemediğiniz sürece ürünü ASLA yüksek mobilyaların üstüne (dolap ya da kitaplık gibi) yerleştirmeyin.
- Ürünü ASLA ürün ve destekleyici mobilya arasına yerleştirilmiş olabilecek kumaş veya diğer malzemelerin üzerine yerleştirmeyin.
- Ürünün yerleştirildiği mobilyanın ya da ürünün üstüne ASLA çocuklarının ilgisini çekebilecek oyuncak ya da uzaktan kumanda gibi şeyler bırakmayın.
- Mevcut ürün elde tutulacak ve başka bir yere taşınacaksa, yukarıda belirtilen tüm hususlara aynen dikkat edilmelidir.

 **UYARI**

10		Bu ürünü, eğik veya dengesiz taşıma arabasına, standı ya da masaya yerleştirmeyin. Bunu yapmak düşme veya devrilmeye yol açabilir ve yaralanmaya sebep olabilir.
11	 	Kasadaki yuvalara herhangi bir nesne sokmayın. Elektrik çarpmasına, yangına ya da ürünün bozulmasına yol açabilir. Nesnelere çocuklardan ve bebeklerden uzak tutun.
12		Kasaya herhangi bir sıvı dökmeyin ya da ürününüzü su yakınında kullanmayın. Gücü hemen kapatın, ürününüzü duvardaki prizden çekin ardından yetkili servis personeline servis yaptırın. Elektrik çarpmasına sebep olabilir veya yangın başlatabilir.
13		Ürünü temizlerken, tozları uzaklaştırmak için yanıcı gaz spreylere kullanmayın. Bunu yapmak bir yangına yol açabilir.
14		Opsiyon Kartını güvenli şekilde sabitleyin. OPTION (Opsiyon Kartı) üründen dışarı düşmesini önlemek için Opsiyon Kartını orijinal vidalarla sıkıca sabitlediğinizden emin olun. Opsiyon Kartının düşmesi sizin için tehlikeli olabilir.



DİKKAT

1	 	<p>Güç kablosunu kullanma.</p> <p>Güç kablosunu dikkatli kullanın. Kablonun hasar görmesi yangına veya elektrik çarpmasına neden olabilir.</p> <ul style="list-style-type: none">• Güç kablosunu ürünün AC IN terminaline bağlarken konektörün tam olarak ve sıkıca oturduğundan emin olun.• Bağlantının gevşemesini önlemek için vida ve kelepçe ile güç kablosunu ürüne takın. (Önerilen Sıkma Gücü: 120~190 N·cm).• Güç kablosunu ıslak ellerle bağlamayın veya çıkarmayın.• Güç kablosunu takarken veya çıkarırken güç kablosunu fişinden tutarak çekin.• Ürünü temizlerken güvenlik nedeniyle güç kablosunu önceden prizden çekin. Yumuşak bir kuru bez kullanarak güç kablosunu düzenli olarak tozdan arındırın.• Ürünü taşımadan önce ürünün kapalı olduğundan emin olun ardından güç kablosunu prizden çekin ve ürünü diğer cihazlara bağlayan tüm kabloların bağlantısının kesildiğinden emin olun.• Ürünü uzun süre kullanmayı düşünmüyorsanız güç kablosunu daima prizden çekin.• Bu ekipman güç kablosunun toprak bağlantısı varken çalışacak şekilde dizayn edilmiştir. Güç kablosu toprak bağlantısına sahip değilse, elektrik çarpabilir. Lütfen güç kablosunun düzgün şekilde topraklandığından emin olun.
2		<p>Güç kablosunu ve USB kabloyu birbirine sarmayın. Isıyı toplayabilir ve yangına neden olabilir.</p>
3		<p>Aşırı gerilime sahip bir LAN'a bağlamayın.</p> <p>LAN kablosu kullanırken, aşırı gerilime sahip olabilecek kablolama ile çevresel aygıtlara bağlantı yapmayın. LAN portundaki aşırı gerilim elektrik çarpmasına yol açabilir.</p>
4		<p>Ürünün kurulu olduğu masanın üstüne tırmanmayın. Masanın üzerindeki tekerlekler tam olarak kilitlememişse ürünü tekerlekli bir masaya monte etmeyin. Ürün düşerek zarar görebilir veya yaralanmalara neden olabilir.</p>
5		<p>Opsiyonel masa üstü ayağın montajı, sökülmesi ve yüksekliğinin ayarlanması.</p> <ul style="list-style-type: none">• Masa üstü ayağı monte ederken, parmaklarınızın ezilmemesi için üniteyi dikkatle kaldırın.• Ürünün yanlış yükseklikte ayarlanması devrilmeye sebep olabilir. Yaralanmaları ya da ürünün hasar görmesini önlemek için lütfen ürünü uygun yükseklikte monte edin.
6		<p>Lütfen ürünü itmeyin ya da ürüne tırmanmayın. Ürüne tutunmayın veya asılmayın.</p> <p>Ürün düşerek zarar görebilir veya yaralanmalara neden olabilir.</p>
7		<p>LCD panelin şiddetli darbe almasını önleyin, ürün ciddi hasar görebilir veya kişisel yaralanmaya neden olabilir.</p>

**DİKKAT**

8		<p>Yanlış pil kullanımı sızıntılara veya patlamalara neden olabilir.</p> <ul style="list-style-type: none">• Pillerin üzerindeki (+) ve (-) işaretleri pil bölmelerindeki (+) ve (-) işaretleri ile eşleşecek şekilde pilleri yerleştirin.• Pil markalarını karıştırmayın.• Yeni ve eski pilleri kombine etmeyin. Bu pil ömrünü kısaltabilir veya pillerden sıvı sızmasına neden olabilir.• Pil asidinin pil bölmesine akmasını engellemek için bitmiş pilleri hemen çıkarın.• Pil asidine dokunmayın, cildinize zarar verebilir.• Pillerin ateşe veya fırına atılması ya da mekanik şekilde ezilmesi veya kesilmesi patlamaya yol açabilir.• Pili aşırı derecede sıcak bir ortamda bırakmak veya pili aşırı derecede düşük hava basınca maruz bırakmak patlamaya veya yanıcı sıvı ya da gazların sızmasına yol açabilir.• Pillerin bertaraf edilmesi için satıcınızla veya resmi kurumlarla temasa geçin.
9		<p>Ekrandan gelecek rahatsız edici yansımalarından kaçınmak amacıyla kontrollü aydınlatma ortamlarında eğlence amaçlı kullanım için uygundur.</p>
10		<p>Soğutma fanları sürekli olarak kullanılıyorsa, ayda en az bir kez havalandırma deliklerinin silinerek temizlenmesi önerilir. Bunu yapmamak yangına ya da elektrik çarpmasına veya ürünün zarar görmesine yol açabilir.</p>
11		<p>Ürünün güvenilirliğinden emin olmak için lütfen kasanın arka kısmında bulunan havalandırma deliklerini kir ve tozdan arındırmak için yılda bir defa temizleyin. Bunu yapmamak yangına ya da elektrik çarpmasına veya ürünün zarar görmesine yol açabilir.</p>

Güç Kablosu Tablosu

Fiş Tipi	Kuzey Amerika	Kıta Avrupası	İngiltere	Çin	Japon
Fiş Şekli					
Bölge	ABD/Kanada	AB	İngiltere	Çin	Japonya
Voltaj	120*	230	230	220	100

* Lütfen 125 V altındaki güç kaynağında bu güç kablosunu kullanın.

NOT: Bu ürüne sadece satın alındığı ülkede servis verilebilir.

MultiSync, Japonya ve diğer ülkelerde NEC Display Solutions, Ltd.'nin ticari markası veya tescilli ticari markasıdır.

Intel ve Intel logosu Intel Corporation veya iştiraklerinin ticari markalarıdır.

Diğer tüm markalar ve ürünler, sahiplerinin ticari markaları veya kayıtlı ticari markalarıdır.

Bir Opsiyon Kartının Kurulması

Intel® Smart Display Module Small (Intel® SDM-S) ve Intel® Smart Display Module Large (Intel® SDM-L) spesifikasyonları ile uyumlu olan Opsiyon Kartlarını takabilirsiniz.

1. Ana güç anahtarını kapatın.
2. Monitörü, monitör ekranından daha büyük düz bir yüzeye yerleştirin. Monitörün ağırlığını kolaylıkla destekleyecek güçlü bir masa kullanın.

NOT: LCD panelin çizilmesini önlemek için, monitörü yüzü aşağı bakacak şekilde koymadan önce masanın üstüne daima monitörün ekran alanından daha geniş battaniye gibi yumuşak bir örtü yerleştirin. Masanın üzerinde monitöre hasar verebilecek bir şey olmadığından emin olun.

3. SLOT COVER (Yuva Kapağını) sökün.

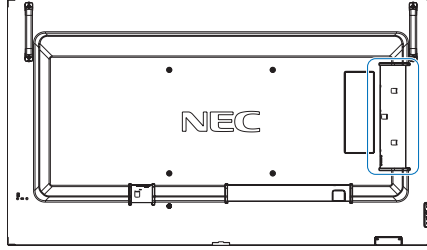

Intel® SDM-S:
SLOT COVER (Yuva Kapağını) sökün ①.

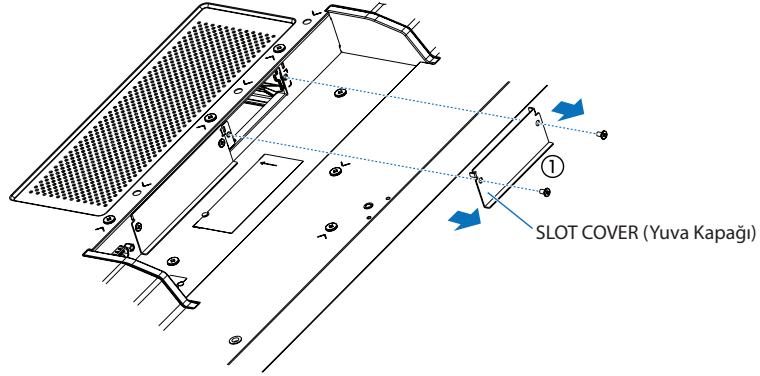

Raspberry Pi Compute Modülü:
SLOT COVER (Yuva Kapağını) sökün ②.

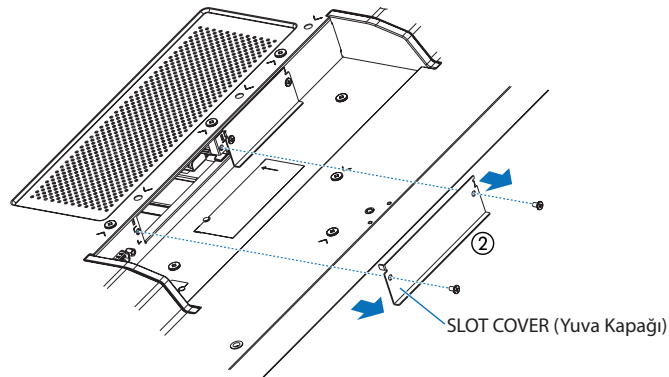

Intel® SDM-L:

SLOT COVER (Yuva Kapağı) ① ve ② (Şekil 1) sökün.

CENTER RAIL (Merkez Rayı) sağa kaydırın ve çıkartın. Tekrar takmak için işlemin tersini gerçekleştirin (Şekil 1-1).

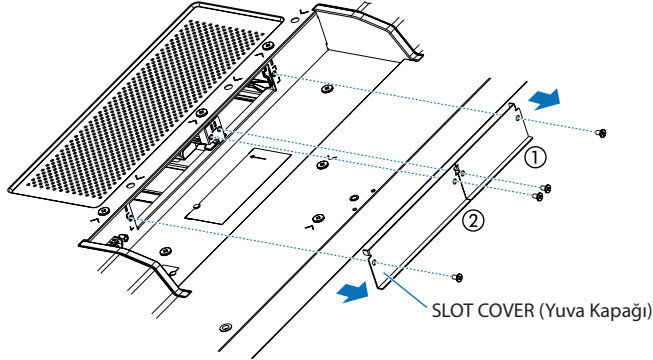

Şekil 1

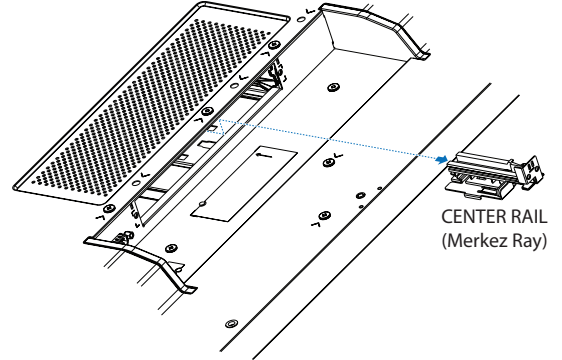

Şekil 1-1

4. Opsiyon Kartını monitöre takın ve çıkartılan vidalarla yerine sabitleyin (Şekil 2).
(Önerilen sıkma gücü: 50~80 N·cm).

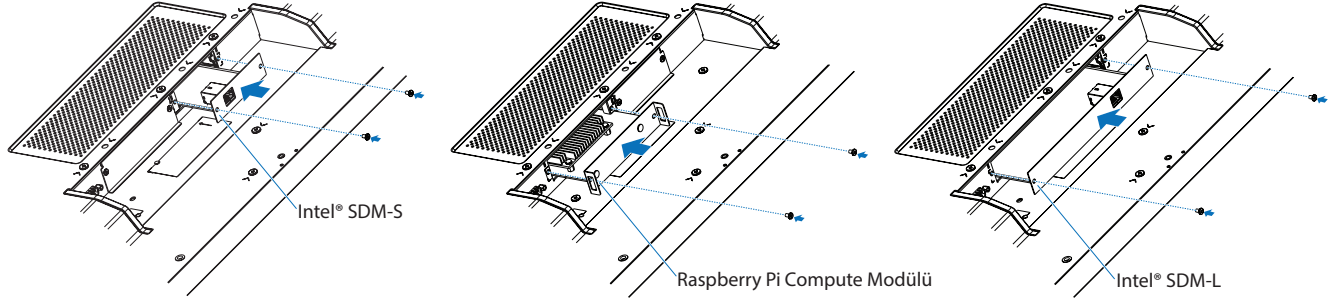

Şekil 2

NOT: Monitörünüz özel bir paketin bir parçası olarak satın alınmadığı sürece, kutuda Opsiyon Kartları bulunmayacak veya monitöre takılı olarak gelmeyecektir. Bunlar ayrıca satın alınması gereken isteğe bağlı aksesuarlardır. Monitörünüz için mevcut Opsiyon Kartlarının bir listesi için lütfen tedarikçinize başvurun.

Kartın yuvaya doğru yönde sokulduğundan emin olun.

Opsiyon Kartını vidalarla takmadan önce değiştirmek için aşırı güç uygulamayın.

UYARI: Lütfen bkz. "UYARI 14".