

Manuale utente

Schermo a formato grande

MultiSync UX552

MultiSync UX552S

MODELLO: UX552, UX552S

Il nome del modello e il numero di serie possono essere indicati sulla targhetta applicata sul retro del monitor.

Sommario

Informazioni di registrazione.....	1	Precauzioni di sicurezza e manutenzione	3
Informazioni importanti	2	Uso consigliato	4
Precauzioni di sicurezza, manutenzione e uso consigliato	3	Pulizia del pannello LCD	4
		Pulizia del telaio.....	4

Caratteristiche

Capitolo 1 Installazione

Panoramica dell'installazione	7	Fissaggio degli accessori di montaggio.....	13
Montaggio.....	9	Utilizzo di un adattatore di montaggio a parete	13
Posizione di montaggio.....	11	Installazione e rimozione del supporto da tavolo opzionale.....	14
Orientamento.....	11	Installazione di una scheda opzionale.....	15
Requisiti di ventilazione	12	Installazione di un'unità sensore opzionale	16

Capitolo 2 Nomi e funzioni dei componenti

Pannello di controllo	18	Telecomando wireless (opzionale)	21
Pannello dei terminali	19		

Capitolo 3 Collegamenti

Schema di cablaggio	24	Sorgenti video interne	27
Collegamenti.....	24	Media Player.....	28
Collegamenti video esterni	25	Schede opzionali per il monitor	29
Collegamento a un PC	25	Collegamento di un dispositivo USB	30
Collegamento a un dispositivo multimediale con HDMI	26		

Capitolo 4 Operazioni di base

Modalità di accensione e spegnimento	32	Controlli del menu OSD (On Screen-Display)	37
Range di funzionamento del telecomando opzionale.....	33	Utilizzo di Media Player	39
Utilizzo del risparmio energetico	33	Schermata di visualizzazione dei file.....	40
Visualizzazione del menu OSD delle informazioni ...	34	Riproduzione di file	41
Commutazione tra le modalità immagine	34	Configurazione delle impostazioni di presentazione	42
Impostazione del rapporto di formato.....	35	Attivazione della riproduzione automatica.....	43
Utilizzo dello zoom sul punto	36	File visualizzabili/riproducibili.....	44

Capitolo 5 Operazioni avanzate

Creazione di un programma di accensione/spegnimento.....	46	Impostazione della sicurezza e blocco dei controlli sul monitor	58
Regolazione avanzata del colore.....	47	Sicurezza mediante password.....	58
Utilizzo di SpectraView Engine	47	Blocco dei pulsanti del telecomando	59
Uso della calibrazione autonoma	50	Impostazioni di Media Player.....	62
Uso di altre modalità immagine	53	Rete e altre impostazioni	63
Modalità multi-immagine.....	54	Copia di file sulla scheda di memoria microSD	64
Matrice PIP (Picture-In-Picture).....	56	Utilizzo dei contenuti di emergenza	68

Capitolo 6 Configurazione di più monitor

Collegamento di più monitor.....	70	Impostazione della funzione ID del telecomando	73
Collegamento dell'uscita video	72		

Capitolo 7 Controllo esterno

Interfacce di collegamento.....	76	Impostazioni di rete tramite browser HTTP	82
Comandi	76	Impostazioni del menu OSD nei controlli Web del monitor	83
Supporto dei comandi HDMI CEC.....	78	Impostazioni di rete	84
Controllo del monitor tramite RS-232C.....	79	Dati wireless intelligenti	88
Controllo del monitor tramite LAN	80	Proof of Play	89
Collegamento di più monitor.....	81		

Capitolo 8 Risoluzione dei problemi

Problemi del segnale video e dell'immagine su schermo.....	91	Problemi hardware	92
		Persistenza dell'immagine.....	94

Capitolo 9 Specifiche

UX552.....	96	UX552S	97
------------	----	--------------	----

Appendice A Risorse esterne

Appendice B Elenco dei comandi OSD

INPUT.....	101	DISPLAY MULTIPLIO	112
PICTURE.....	101	PROTEZIONE DISPLAY.....	116
AUDIO	106	CONTROL.....	117
SCHEDULE	106	OPTION.....	122
MULTI INPUT	108	SISTEMA.....	122
OSD.....	111	COMPUTE MODULE	123

Appendice C Riciclo da parte del produttore e informazioni sul risparmio energetico

Smaltimento del prodotto NEC a fine vita.....	125	Risparmio energetico	125
---	-----	----------------------------	-----

Appendice D Uso di alimentazione esterna

Informazioni di registrazione

Windows è un marchio registrato di Microsoft Corporation.

NEC è un marchio registrato di NEC Corporation.

DisplayPort e il logo DisplayPort Compliance sono marchi di Video Electronics Standards Association negli Stati Uniti e in altri paesi.

MultiSync è un marchio o un marchio registrato di NEC Display Solutions, Ltd. in Giappone e altri paesi.

Tutti gli altri nomi di marche e prodotti sono marchi o marchi registrati dei rispettivi proprietari.

I termini HDMI e HDMI High-Definition Multimedia Interface, nonché il logo HDMI, sono marchi o marchi registrati di HDMI Licensing Administrator, Inc. negli Stati Uniti e in altri paesi.

PJLink è un marchio candidato ai diritti di marchio in Giappone, negli Stati Uniti d'America e in altri paesi e aree geografiche.

I loghi microSD e microSD SDHC sono marchi di SD-3C, LLC.

CRESTRON e CRESTRON ROOMVIEW sono marchi o marchi registrati di Crestron Electronics, Inc. negli Stati Uniti e in altri paesi.

Adobe e il logo Adobe sono marchi o marchi registrati di Adobe Systems Incorporated negli Stati Uniti e/o in altri paesi.

Raspberry Pi è un marchio di Raspberry Pi Foundation.



Licenze software GPL/LGPL

Il prodotto include software con licenza GNU General Public License (GPL), GNU Lesser General Public License (LGPL) e di altro tipo. Per ulteriori informazioni su ciascun software, consultare il file "readme.pdf" (Leggimi.pdf) all'interno della cartella "about GPL&LGPL" (Informazioni sulle licenze GPL e LGPL) sul sito Web di NEC.

- NOTA:**
- (1) Il contenuto di questo manuale dell'utente non può essere ristampato, interamente o in parte, senza previa autorizzazione.
 - (2) I contenuti di questo manuale dell'utente sono soggetti a modifica senza preavviso.
 - (3) È stata prestata grande attenzione nella preparazione di questo manuale dell'utente; tuttavia, se si notassero punti discutibili, omissioni o errori, si prega di contattare NEC.
 - (4) L'immagine mostrata in questo manuale dell'utente è solo indicativa. In caso di un'incongruenza tra l'immagine e il prodotto effettivo, il prodotto effettivo ha la priorità.
 - (5) A prescindere dagli articoli (3) e (4), NEC non sarà responsabile di eventuali pretese legate a perdite di profitti o altre questioni derivanti dall'uso di questo dispositivo.

Informazioni importanti



AVVERTENZA



PER EVITARE IL PERICOLO DI INCENDI O SCOSSE ELETTRICHE, NON ESPORRE L'UNITÀ A PIOGGIA O UMIDITÀ. INOLTRE, NON USARE LA SPINA POLARIZZATA DELL'UNITÀ CON UNA PRESA DEL CAVO DI PROLUNGA O ALTRE PRESE SE I POLI DELLA SPINA NON SI INSERISCONO COMPLETAMENTE.

EVITARE DI APRIRE IL TELAIO, POICHÉ ALL'INTERNO VI SONO COMPONENTI SOTTO ALTA TENSIONE. PER LA MANUTENZIONE RIVOLGERSI A PERSONALE DELL'ASSISTENZA QUALIFICATO.



ATTENZIONE



PER RIDURRE IL RISCHIO DI SCOSSE ELETTRICHE, ASSICURARSI CHE IL CAVO DI ALIMENTAZIONE SIA SCOLLEGATO DALLA PRESA DI ALIMENTAZIONE A MURO. PER DISINSERIRE COMPLETAMENTE L'ALIMENTAZIONE DELL'UNITÀ, SCOLLEGARE IL CAVO DI ALIMENTAZIONE DALLA PRESA CA. NON RIMUOVERE IL COPERCHIO (O LA PARTE POSTERIORE). ALL'INTERNO NON VI SONO PARTI RIPARABILI DALL'UTENTE. PER LA MANUTENZIONE RIVOLGERSI A PERSONALE DELL'ASSISTENZA QUALIFICATO.



Questo simbolo avverte l'utente che le tensioni non isolate all'interno dell'unità possono essere sufficientemente elevate da provocare una scossa elettrica. Pertanto, è pericoloso avere qualsiasi tipo di contatto con un componente interno all'unità.



Questo simbolo avverte l'utente che sono state incluse importanti informazioni relative al funzionamento e alla manutenzione dell'unità. Pertanto, esse devono essere lette attentamente al fine di evitare l'insorgere di problemi.

- ⚠ ATTENZIONE:** Utilizzare il cavo di alimentazione fornito con questo monitor secondo le istruzioni riportate nella tabella seguente. Se con l'apparecchiatura non è stato fornito un cavo di alimentazione, contattare NEC. In tutti gli altri casi, utilizzare il cavo di alimentazione con la spina corrispondente alla presa di alimentazione disponibile nel luogo in cui si trova il monitor. Il cavo di alimentazione compatibile corrisponde alla tensione CA della presa di alimentazione ed è stato approvato ed è risultato conforme alle norme di sicurezza nel paese di acquisto.

Questa apparecchiatura è progettata per essere utilizzata con un cavo di alimentazione con pin di messa a terra di protezione collegato a terra. Se il cavo di alimentazione non è collegato a terra possono verificarsi scosse elettriche. Assicurarsi che il cavo di alimentazione sia correttamente collegato a terra.

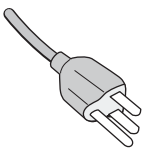
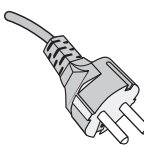
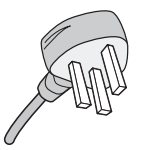
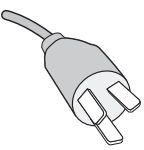
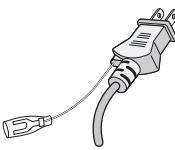
Tipo di spina	Nord America	Europa continentale	Regno Unito	Cinese	Giapponese
Forma della spina					
Area geografica	USA/Canada	UE	Regno Unito	Cina	Giappone
Tensione	120*	230	230	220	100

* Durante l'uso del monitor MultiSync con il relativo alimentatore CA da 125-240 V, utilizzare un cavo di alimentazione con la stessa tensione di alimentazione della presa di rete CA in uso.

NOTA: Il prodotto può essere riparato solo nel paese in cui è stato acquistato.

- L'uso previsto principale di questo prodotto è come apparecchiatura tecnica informatica in un ufficio o in un ambiente domestico.
- Il prodotto è destinato al collegamento a un computer e non alla visione di trasmissioni televisive.



Precauzioni di sicurezza, manutenzione e uso consigliato

Precauzioni di sicurezza e manutenzione

PER GARANTIRE PRESTAZIONI OTTIMALI, ATTENERSI ALLE SEGUENTI ISTRUZIONI PER LA CONFIGURAZIONE E L'UTILIZZO DEL MONITOR MULTIFUNZIONE:

- **NON APRIRE IL MONITOR.** All'interno non sono presenti parti riparabili dall'utente; inoltre, l'apertura o la rimozione dei coperchi può esporre a scosse pericolose o ad altri rischi. Per tutti gli interventi di manutenzione, rivolgersi a personale dell'assistenza qualificato.
- Non piegare, deformare o danneggiare in altro modo il cavo di alimentazione.
- Non appoggiare oggetti pesanti sul cavo di alimentazione. Il danneggiamento del cavo può provocare scosse o incendi.
- Fissare il cavo di alimentazione al monitor collegando la vite e il morsetto per evitare che il cavo si allenti (forza di fissaggio consigliata: 139-189 N•cm).
- Assicurarsi che l'alimentazione fornita al monitor sia sufficiente. Consultare la sezione "Alimentazione" nelle specifiche.
- Il cavo di alimentazione utilizzato deve essere approvato e conforme alle norme di sicurezza del paese di utilizzo. Ad esempio, in Europa deve essere utilizzato il tipo H05VV-F 3G da 1 mm².
- Nel Regno Unito, con questo monitor occorre utilizzare un cavo di alimentazione omologato BS con spina stampata e fusibile nero (5 A).
- Il connettore del cavo di alimentazione è il primo metodo per scollegare il sistema dall'alimentazione. Il monitor deve essere installato vicino a una presa di alimentazione facilmente accessibile.
- Non versare liquidi nel telaio e non utilizzare il monitor vicino all'acqua.
- Non inserire oggetti di alcun tipo nelle fessure del telaio, poiché possono toccare punti attraversati da tensioni pericolose, che possono rivelarsi nocive o letali, oppure possono causare scosse elettriche, incendi o anomalie dell'apparecchiatura.
- Non posizionare il prodotto su un carrello, un supporto o un tavolo inclinato o instabile. Il monitor potrebbe cadere danneggiandosi seriamente.
- Non montare questo prodotto rivolto verso l'alto, il basso o capovolto per un periodo di tempo prolungato, poiché potrebbero verificarsi danni permanenti allo schermo.
- Non utilizzare il monitor all'aperto.
- Se il vetro è rotto, maneggiare il prodotto con cura.
- Questo monitor è dotato di ventole di controllo della temperatura. Per prestazioni affidabili e una lunga durata del prodotto, è importante non coprire le aperture di ventilazione del monitor.

- Se il monitor o il vetro si rompe, evitare il contatto con i cristalli liquidi e maneggiare il prodotto con cura.
- Consentire una ventilazione adeguata intorno al monitor in modo da dissipare il calore.
- Non ostruire le aperture di ventilazione e non mettere il monitor vicino a termosifoni o altre fonti di calore.
- Non appoggiare nulla sopra il monitor.
- Maneggiare con cura durante il trasporto. Conservare l'imballaggio per il trasporto.
- Se la ventola di raffreddamento viene utilizzata ininterrottamente, è consigliabile pulire i fori di ventilazione almeno una volta al mese.
- Per assicurare l'affidabilità del monitor, pulire i fori di ventilazione sul retro del telaio almeno una volta l'anno per rimuovere sporcizia e polvere.
- Se si utilizza un cavo LAN, non collegarlo a una periferica il cui cablaggio potrebbe avere una tensione eccessiva.
- Non utilizzare il monitor in ambienti con temperatura elevata, umidi, polverosi oppure oleosi.
- Non utilizzare il monitor in ambienti con rapide variazioni di temperatura e umidità ed evitare che il monitor sia colpito direttamente dall'aria fredda proveniente da un condizionatore. Queste condizioni possono ridurre la durata del monitor e causare la formazione di condensa. Se si è formata della condensa, scollegare il monitor e non utilizzarlo fino a quando l'acqua non è evaporata.

Collegamento a un televisore*1

- Il sistema di distribuzione dei cavi deve essere collegato a terra in base alla direttiva ANSI/NFPA 70, National Electrical Code (NEC), in particolare alla Sezione 820.93, Grounding of Outer Conductive Shield of a Coaxial Cable (Collegamento a terra della schermatura conduttiva esterne di un cavo coassiale).
- La schermatura del cavo coassiale deve essere collegata a terra nell'impianto dell'edificio.

Se si verificano le seguenti condizioni, scollegare immediatamente il monitor dalla presa a muro e rivolgersi a personale dell'assistenza qualificato:

- Il cavo di alimentazione o la presa sono danneggiati.
- È stato versato del liquido o sono caduti oggetti nel monitor.
- Il monitor è stato esposto a pioggia o acqua.
- Il monitor è caduto o il telaio è danneggiato.
- Si notano danni strutturali, quali incrinature o sfarfallii innaturali.
- Il monitor non funziona regolarmente quando si seguono le istruzioni per l'uso.

*1: il prodotto acquistato potrebbe non disporre di questa funzionalità.

Uso consigliato

Ergonomia

Per ottenere i massimi vantaggi in fatto di ergonomia, si raccomanda di seguire le seguenti indicazioni:

- Per ottenere prestazioni ottimali del monitor, attendere 20 minuti per il riscaldamento. Evitare la riproduzione prolungata di immagini fisse sul monitor per evitare la persistenza dell'immagine (effetti post-immagine).
- Riposare periodicamente gli occhi concentrandosi su un oggetto lontano almeno 1,5 metri. Sbattere spesso le palpebre.
- Posizionare il monitor a un angolo di 90° rispetto a finestre o altre sorgenti luminose per ridurre il riflesso della luce sullo schermo.
- Regolare i controlli di luminosità, contrasto e nitidezza del monitor per migliorare la leggibilità.
- Sottoporsi regolarmente a esami della vista.
- Utilizzare i controlli di dimensione e posizione preimpostati con i segnali di ingresso standard.
- Utilizzare le preimpostazioni del colore.
- Utilizzare segnali non interlacciati.
- Non utilizzare il colore primario blu su uno sfondo scuro. È difficile da vedere e può causare affaticamento degli occhi a causa di contrasto insufficiente.
- Adatto per finalità di intrattenimento in ambienti con luminosità controllata per evitare fastidiosi riflessi sullo schermo.

Pulizia del pannello LCD

- Se il pannello LCD è impolverato, spolverarlo con delicatezza utilizzando un panno morbido.
- Pulire la superficie del pannello LCD con un panno non abrasivo che non lasci residui. Evitare l'uso di detersivi o detergenti per vetri.
- Non sfregare il pannello LCD con un materiale duro o abrasivo.
- Non esercitare pressione sulla superficie del pannello LCD.
- Non utilizzare un detergente OA, in quanto provocherebbe il deterioramento o lo scolorimento della superficie del pannello LCD.

Pulizia del telaio

- Scollegare l'alimentazione.
- Pulire delicatamente il telaio con un panno morbido.
- Per pulire il telaio, inumidire il panno con acqua e detergente neutro, strofinare il telaio e passare infine con un panno asciutto.

NOTA: NON pulire con diluente al benzene, detergente alcalino, detergente a base alcolica, detergente per vetri, cera, detergente per smalti, sapone in polvere o insetticidi. Le gomme o le sostanze viniliche non devono rimanere a contatto con il telaio per un periodo prolungato. Questi tipi di fluidi e materiali possono provocare il deterioramento, la screpolatura o la rimozione della vernice.

Caratteristiche

- **Ottimizzato per video wall**
 - **Mascherina ultra stretta**
Offre la soluzione ottimale in un ambiente in cui i monitor sono affiancati l'uno all'altro.
 - **Affiancamento immagini, Compensazione immagini (TILE COMP) e Taglio immagini**
Mostra con precisione un'immagine su più schermi compensando la larghezza della mascherina.
 - **Composizione fotogrammi e Inversione della scansione verticale**
Compensa il ritardo dei contenuti nei video wall più grandi con oggetti che si spostano in orizzontale.
 - **Collegamento a catena HDMI/DisplayPort**
Funzionalità migliorate che consentono il collegamento a catena 4K per la realizzazione di video wall.
 - **Alimentazione USB**
Consente al monitor di alimentare un dispositivo esterno tramite il terminale USB CM1 (massimo 5 V/2 A).
- **Riproduzione dei colori continua e accurata**
 - **SpectraView Engine**
Il sofisticato motore di elaborazione del colore esclusivo di NEC integrato nel monitor. Combina luminanza interna, punto di bianco, illuminazione ambientale, monitoraggio della temperatura e del tempo, caratterizzazione e calibrazione individuali di ciascun monitor durante la produzione per fornire livelli senza precedenti di controllo del colore, uniformità, accuratezza e stabilità. SpectraView Engine offre la massima versatilità, dalla calibrazione del colore più rapida e avanzata fino alla possibilità di emulare accuratamente spazi cromatici come Adobe®RGB e sRGB, per eseguire emulazioni dell'output stampato utilizzando profili ICC e tabelle di ricerca 3D interne.
 - **HDR incluso nelle modalità immagine (vedere [pagina 53](#))**
Fino a 5 profili di modalità immagine programmabili per un rapido accesso agli spazi cromatici standard del settore o alle impostazioni personalizzate dell'utente. È supportato anche il video HDR.
 - **Supporto per NEC Display Wall Calibrator (NDWC) e MultiProfiler**
È possibile configurare e selezionare con facilità più modalità di colore utilizzando il software MultiProfiler, scaricabile dal nostro sito Web.
 - **Uniformità (vedere [pagina 105](#))**
Offre una luminanza e un colore più uniformi sullo schermo compensando le variazioni di luminosità e colore intrinseche ai pannelli LCD.
 - **Calibrazione autonoma (vedere [pagina 50](#))**
Questa funzione aggiorna i dati di riferimento dell'elaboratore del colore interno del monitor con le misurazioni effettuate utilizzando il sensore di colore per migliorare la presentazione del colore.
Il monitor deve essere calibrato nei seguenti casi:
 - Tutti i monitor sono impostati sulla stessa modalità immagine, ma il colore di visualizzazione di ogni monitor appare diverso.
 - Degrado del colore dovuto all'uso prolungato.Utilizzando un sensore di calibrazione, il valore preimpostato dell'immagine OSD corrisponderà alle misurazioni del sensore.
- **Ingresso di più segnali**
 - **Slot per scheda opzionale**
È consentito l'uso di una scheda opzionale. Contattare il fornitore per informazioni più dettagliate.
 - **Media Player (vedere [pagina 28](#))**
Il Media Player interno consente di riprodurre file audio e video archiviati su una scheda di memoria microSD o su una memoria USB collegate al pannello dei terminali laterale sul monitor.
 - **Interfacce DisplayPort e HDMI (vedere [pagina 26](#))**
Progettate come soluzioni scalabili e pronte per il futuro per la connettività di monitor digitali ad alte prestazioni. Entrambe le interfacce consentono la massima risoluzione, le più alte velocità di aggiornamento e le profondità di colore più elevate.
 - **Picture-By-Picture/Picture-In-Picture (vedere [pagina 54](#))**
Aumenta la produttività visualizzando contemporaneamente due diverse sorgenti di ingresso, sia affiancandole (Picture-By-Picture) sia inserendo una piccola schermata secondaria all'interno di una grande schermata principale (Picture-In-Picture). Questa funzione può essere utilizzata anche per visualizzare una singola sorgente di ingresso con due modalità immagine diverse per un confronto affiancato di diverse impostazioni.
- **Alimentazione ridondante**
 - Questo monitor è dotato di un terminale che consente di collegare alimentazione ridondante.
Fare riferimento alla sezione "[Appendice D Uso di alimentazione esterna](#)" a [pagina 126](#).

Capitolo 1 Installazione

Questo capitolo include:

- ⇒ “Panoramica dell’installazione” a pagina 7
- ⇒ “Montaggio” a pagina 9
- ⇒ “Fissaggio degli accessori di montaggio” a pagina 13
- ⇒ “Installazione di una scheda opzionale” a pagina 15
- ⇒ “Installazione di un’unità sensore opzionale” a pagina 16

ATTENZIONE:

Per il contenuto della confezione, fare riferimento al foglio stampato fornito all’interno.

Questo dispositivo non può essere utilizzato o installato senza il supporto da tavolo o altri accessori di montaggio. Per una corretta installazione si raccomanda di rivolgersi al personale di assistenza autorizzato da NEC. La mancata osservanza delle procedure di montaggio standard di NEC può provocare danni all’apparecchiatura o lesioni all’utente o all’installatore. La garanzia del prodotto non copre i danni provocati da un’installazione non corretta. La mancata osservanza di queste raccomandazioni può causare l’annullamento della garanzia.

Panoramica dell'installazione

1. Stabilire la posizione di installazione

- ⚠ ATTENZIONE:**
- L'installazione del monitor deve essere eseguita da un tecnico qualificato. Contattare il fornitore per ulteriori informazioni.
 - LO SPOSTAMENTO O L'INSTALLAZIONE DEL MONITOR DEVE ESSERE ESEGUITO DA DUE O PIÙ PERSONE. La mancata osservanza di questa precauzione potrebbe causare lesioni in caso di caduta del monitor.
 - Questo monitor dispone di sensori di temperatura interni e ventole di raffreddamento, tra cui una ventola per la scheda opzionale.

Se il monitor si surriscalda, il ventilatore si attiva automaticamente.

La ventola della scheda opzionale è attiva anche se la temperatura è inferiore alla normale temperatura di esercizio per consentire il raffreddamento della scheda opzionale. Se il monitor si surriscalda mentre la ventola di raffreddamento è in funzione, viene visualizzato l'avviso "Attenzione". In tal caso, interrompere l'uso dell'unità, spegnerla e lasciarla raffreddare. L'utilizzo delle ventole di raffreddamento riduce la probabilità che si verifichino guasti prematuri dell'unità e potrebbe contribuire a ridurre il degrado dell'immagine e la "persistenza dell'immagine".

Se il monitor è utilizzato in un'area chiusa o se il pannello LCD è coperto da uno schermo protettivo, controllare la temperatura interna del monitor utilizzando il comando STATO CALORE nel menu OSD (vedere [pagina 116](#)). Se la temperatura è superiore alla normale temperatura di esercizio, accendere la ventola di raffreddamento selezionando [ON] nel sottomenu [CONTROLLO VENTILATORE] del menu OSD (vedere [pagina 116](#)).

NOTA: Per evitare di graffiare il pannello LCD, posizionare sempre sul tavolo un panno morbido, come un telo più grande dell'area dello schermo del monitor, prima di collocare il monitor con lo schermo verso il basso.

2. Inserire le batterie nel telecomando (opzionale)

Il telecomando è alimentato da due batterie AAA da 1,5 V.

Per installare o sostituire le batterie:

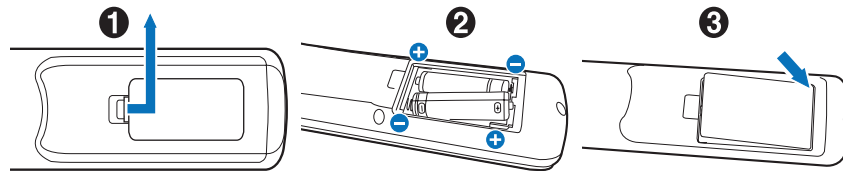

1. Premere e far scorrere il coperchio per aprirlo.
2. Allineare le batterie in base alle indicazioni (+) e (-) all'interno del vano.
3. Riposizionare il coperchio.

NEC consiglia di utilizzare le batterie nel modo seguente:

- ⚠ ATTENZIONE:** L'uso non corretto delle batterie può dar luogo a perdite o scoppi.
- Inserire le batterie "AAA" in modo che i segni (+) e (-) di ogni batteria corrispondano ai segni (+) e (-) nel vano batterie.
 - Non utilizzare batterie di marche diverse.
 - Non utilizzare insieme batterie nuove e vecchie. Si potrebbe causare una riduzione della durata delle batterie o una perdita di liquido.
 - Rimuovere immediatamente le batterie scariche per impedire che l'acido fuoriesca nel vano batterie.
 - Non toccare l'acido fuoriuscito da una batteria poiché può lesionare la pelle.

NOTA: Se non si intende utilizzare il telecomando per lunghi periodi, rimuovere le batterie.

3. Collegare le apparecchiature esterne (vedere [pagina 23](#))

- Per proteggere le apparecchiature esterne, disattivare l'alimentazione principale prima di effettuare qualsiasi collegamento.
- Consultare il manuale dell'utente dell'apparecchiatura per ulteriori informazioni.

NOTA: Non collegare/scollegare i cavi durante l'accensione del monitor o di altre apparecchiature esterne, onde evitare la perdita dell'immagine del monitor.

4. Collegare il cavo di alimentazione in dotazione

- Il monitor deve essere installato in prossimità di una presa di alimentazione facilmente accessibile.

- ⚠ ATTENZIONE:**
- Collegare il cavo di alimentazione al monitor utilizzando la vite e il morsetto (forza di fissaggio consigliata: 139-189 N•cm).
 - Assicurarsi che l'alimentazione fornita al monitor sia sufficiente. Consultare "Alimentazione" nelle specifiche (vedere "UX552" a pagina 96 e "UX552S" a pagina 97).

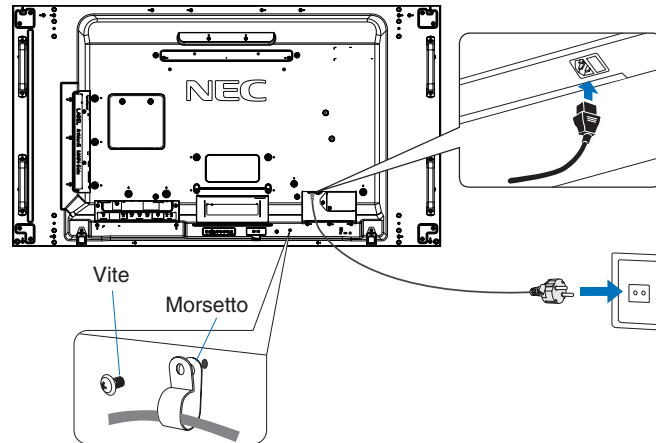

- ⚠ AVVERTENZA:**
- Consultare la sezione "Informazioni importanti" di questo manuale dell'utente per scegliere correttamente il cavo di alimentazione CA.
 - Inserire a fondo la spina nella presa di alimentazione. Se il collegamento è allentato, l'immagine potrebbe risultare instabile e si potrebbe causare un incendio.

5. Informazioni sui cavi

- ⚠ ATTENZIONE:** Utilizzare i cavi specificati, forniti con questo prodotto, per evitare interferenze con la ricezione radiotelevisiva.
- Per DVI, USB e mini D-Sub a 15 pin, utilizzare un cavo per segnali schermato con nucleo in ferrite.
- Per HDMI, DisplayPort e D-Sub a 9 pin, utilizzare un cavo per segnali schermato.
- L'uso di cavi e adattatori diversi può provocare interferenze con la ricezione radiotelevisiva.

6. Accendere l'apparecchiatura esterna e il monitor

Se il monitor è collegato a un computer, accendere prima il monitor.

7. Utilizzare l'apparecchiatura esterna collegata

Selezionare la sorgente di ingresso per l'apparecchiatura collegata in modo da mostrare il relativo segnale di immagine sullo schermo.

8. Regolare l'audio

Se necessario, apportare regolazioni al volume.

9. Regolare le impostazioni dell'immagine (vedere pagina 101)

Se necessario, regolare la retroilluminazione, il colore, il contrasto e la posizione dell'immagine nel menu OSD PICTURE.

10. Regolazioni consigliate

Per ridurre il rischio di "persistenza dell'immagine", regolare le seguenti voci in base all'applicazione in uso:

- [SALVA SCHERMO] e [COLORE BORDO] nel menu [OSD PROTECT] (vedere pagina 116).
Si consiglia inoltre di configurare l'impostazione [CONTROLLO VENTILATORE] su [ON].
- [DATA & ORA] e [SETTAGGI PROGRM] nel menu [OSD SCHEDULE] (vedere pagina 106).

Montaggio

⚠ ATTENZIONE:

Per il cliente:

NON montare il monitor da soli. Per una corretta installazione, si consiglia di rivolgersi a un tecnico qualificato. Contattare il fornitore per un elenco di professionisti qualificati per eseguire l'installazione. Il montaggio a parete o a soffitto, così come la richiesta di intervento di un tecnico, sono responsabilità del cliente.

Manutenzione

- Verificare periodicamente la presenza di viti allentate, spazi vuoti anomali, deformazioni o altri problemi che possono verificarsi nell'attrezzatura di montaggio. Nel caso in cui si rilevi un problema, rivolgersi a personale di assistenza qualificato.
- Controllare regolarmente se nella posizione di montaggio sono presenti segni di danni o usura che possono verificarsi nel tempo.

NON bloccare le aperture di ventilazione con accessori di montaggio o di altro tipo.

Per il personale qualificato di NEC:

Pericolo di stabilità

Il dispositivo potrebbe cadere, provocando gravi lesioni personali o la morte. Per prevenire lesioni, questo dispositivo deve essere fissato saldamente al pavimento/alla parete in conformità alle istruzioni di installazione.

Ispezionare attentamente la posizione nella quale l'unità andrà montata. Non tutte le pareti e i soffitti sono in grado di sostenere il peso dell'unità. Il peso di questo monitor è indicato nelle specifiche (vedere "UX552" a pagina 96 e "UX552S" a pagina 97). La garanzia del prodotto non copre i danni provocati da un'installazione non corretta, dalla modifica del prodotto o da calamità naturali. La mancata osservanza di queste raccomandazioni può causare l'annullamento della garanzia.

Per garantire un'installazione sicura, utilizzare due o più staffe per montare l'unità. Fissare l'unità in almeno due punti nella posizione di installazione.

Per il montaggio a parete o a soffitto, osservare le seguenti indicazioni:

⚠ ATTENZIONE:

- Se si utilizzano accessori di montaggio diversi da quelli approvati da NEC, tali accessori devono essere conformi al metodo di montaggio compatibile con VESA (FDMLv1).
- NEC consiglia di utilizzare interfacce di montaggio conformi allo standard UL1678 nel Nord America.
- NEC consiglia vivamente di utilizzare viti di formato M6 (10-12 mm + spessore della staffa e della rondella in lunghezza). Se si utilizzano viti di lunghezza superiore a 10-12 mm, verificare la profondità del foro (forza di fissaggio consigliata: 470 - 635 N•cm). Il foro della staffa deve essere inferiore a ϕ 8,5 mm.
- Prima di eseguire il montaggio, ispezionare la posizione di installazione per assicurarsi che sia sufficientemente robusta da sostenere il peso dell'unità, in modo tale che l'unità sia protetta da eventuali danni.
- Per informazioni dettagliate, consultare le istruzioni incluse nell'attrezzatura di montaggio.
- Assicurarsi che non sia presente spazio tra il monitor e la staffa.

NOTA: Se viene utilizzata per lungo tempo una configurazione video wall, potrebbe verificarsi una leggera espansione dei monitor a causa delle variazioni di temperatura. Per questo motivo, è consigliabile lasciare almeno un millimetro di spazio tra i bordi dei monitor adiacenti.

Se si utilizza una configurazione video wall, è possibile utilizzare i distanziatori per mantenere lo spazio tra i monitor. Fissare i distanziatori nelle posizioni indicate di seguito.

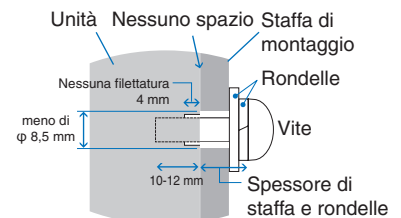
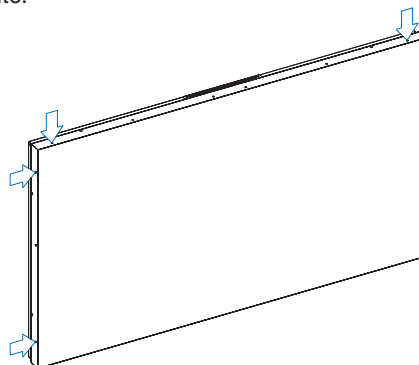

Per UX552:

- Utilizzare un cacciavite per fissare i distanziatori.
- La coppia è 0,63 N•m o inferiore.

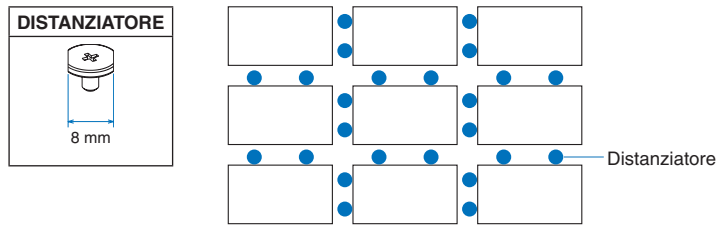

Ad esempio, installazione di un distanziatore nella configurazione di più monitor.

Per UX552S:

- Posizionare il distanziatore sul bordo del lato posteriore del monitor.
- Fissarlo con il nastro biadesivo sul lato posteriore del distanziatore.

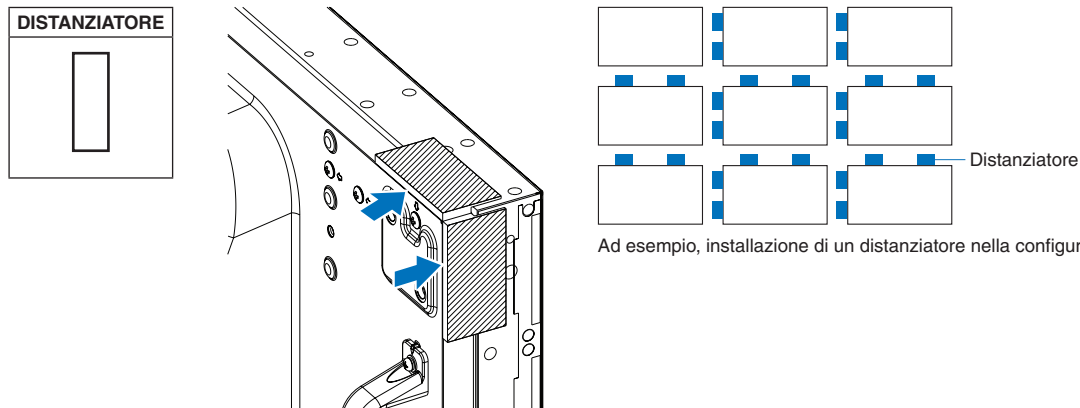

Ad esempio, installazione di un distanziatore nella configurazione di più monitor.

Montaggio di un cavo di sicurezza

- ⚠ ATTENZIONE:**
- Non tentare di appendere il monitor utilizzando un cavo di sicurezza per l'installazione. Il monitor deve essere installato correttamente.
 - Al momento dell'installazione, non esercitare pressione sul pannello LCD né forza eccessiva su qualsiasi parte del monitor, premendo o appoggiandosi. In caso contrario, il monitor potrebbe distorcersi o danneggiarsi.
 - Installare il monitor in un punto della parete o del soffitto abbastanza solido da sopportarne il peso.
 - Per evitare che il monitor cada dalla parete o dal soffitto, NEC consiglia vivamente di usare un cavo di sicurezza.
 - Preparare il monitor utilizzando accessori di montaggio quali ganci, bulloni a occhio o componenti di montaggio, quindi fissare il monitor con un cavo di sicurezza. Il cavo di sicurezza non deve essere stretto.
 - Assicurarsi che gli accessori di montaggio siano sufficientemente robusti da sostenere il monitor prima del montaggio.

Fissaggio di un cavo a un monitor con altoparlanti installati (solo in posizione orizzontale)

Utilizzare i componenti di montaggio degli altoparlanti per fissare un cavo al monitor.

L'altoparlante opzionale viene installato sul retro del monitor:

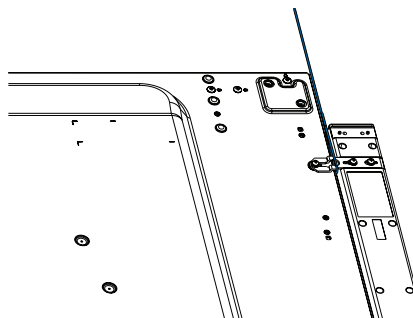

Maniglie per cavo di sicurezza

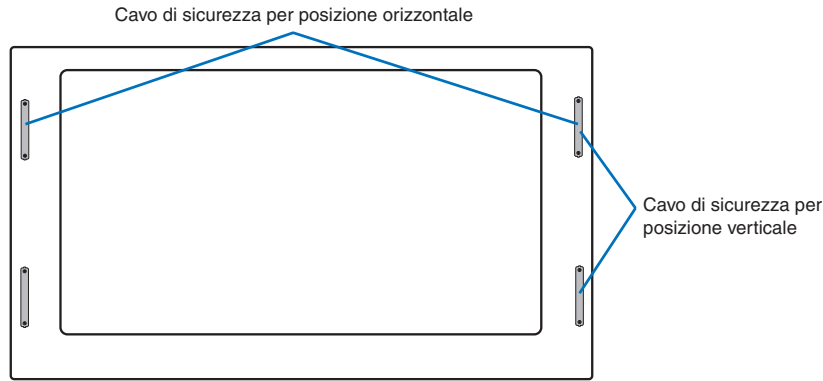

Posizione di montaggio

⚠ ATTENZIONE:

- Il soffitto o la parete deve essere sufficientemente robusto da sostenere il monitor e gli accessori di montaggio.
- NON installare l'unità in posizioni dove esiste il rischio di urto contro porte o cancelli.
- NON eseguire l'installazione in aree dove l'unità può essere esposta a forti vibrazioni e polvere.
- NON installare il monitor in prossimità del punto di ingresso dell'alimentazione di rete nell'edificio.
- NON installare il monitor in una posizione in cui le persone possono rimanere facilmente agganciate o impigliate all'unità o all'attrezzatura di montaggio.
- In caso di montaggio in un'area incassata, ad esempio in una nicchia all'interno di una parete, lasciare almeno 100 mm di spazio tra il monitor e la parete per consentire una ventilazione appropriata.

NOTA: Consentire un'adeguata ventilazione o predisporre il condizionamento dell'aria intorno al monitor in modo tale da dissipare il calore dal monitor e dall'attrezzatura di montaggio.

Orientamento

- Quando si utilizza in posizione verticale, il monitor deve essere ruotato in senso orario, in modo che il lato sinistro si sposti verso l'alto e il lato destro verso il basso. Questa posizione consente una corretta ventilazione e prolunga la durata del monitor. Una ventilazione non corretta può ridurre la vita utile del monitor.

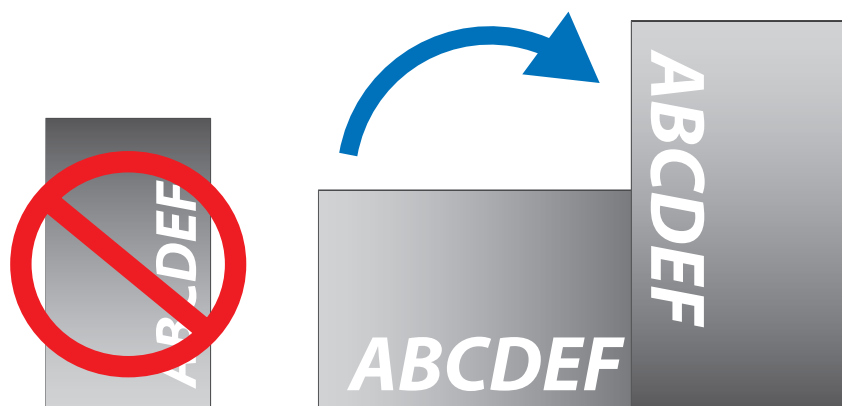

⚠ ATTENZIONE:

- Non montare il monitor in posizione inclinata.
- Non montare questo prodotto rivolto verso l'alto, il basso o capovolto per un periodo di tempo prolungato, poiché potrebbero verificarsi danni permanenti allo schermo.

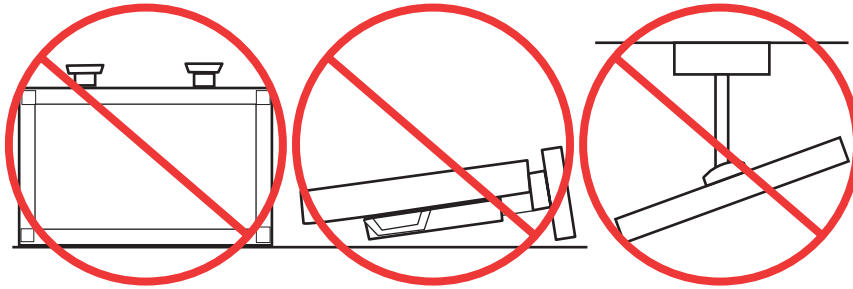

Requisiti di ventilazione

Se si procede al montaggio in uno spazio chiuso o in una nicchia, lasciare abbastanza spazio tra il monitor e la parete per consentire la dispersione del calore, come mostrato di seguito.

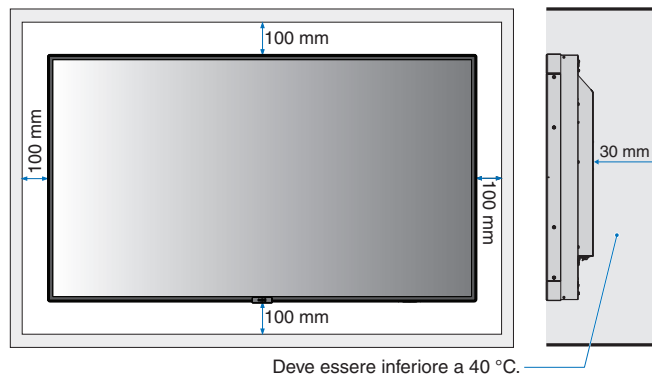

NOTA: Prevedere un'adeguata ventilazione o il condizionamento dell'aria intorno al monitor in modo tale da dissipare il calore dall'unità e dall'attrezzatura di montaggio, soprattutto quando si usano i monitor in una configurazione con più schermi.

Montaggio a soffitto

⚠ ATTENZIONE:

- Assicurarsi che il soffitto sia sufficientemente robusto da sostenere il peso dell'unità e dell'attrezzatura di montaggio nel tempo, anche in caso di scosse sismiche, vibrazioni impreviste e altre forze esterne.
- Assicurarsi che l'unità sia montata su una struttura solida all'interno del soffitto, ad esempio una trave portante. Fissare il monitor utilizzando bulloni, rondelle di bloccaggio, rondelle e dadi.
- NON montare l'unità in aree prive di strutture interne di supporto. NON utilizzare viti per legno o viti di ancoraggio per il montaggio. NON montare l'unità a soffitto o su installazioni sospese.

Fissaggio degli accessori di montaggio

Il monitor è ideato per l'uso con il sistema di montaggio VESA. Prestare attenzione a non ribaltare il monitor quando si fissano gli accessori.

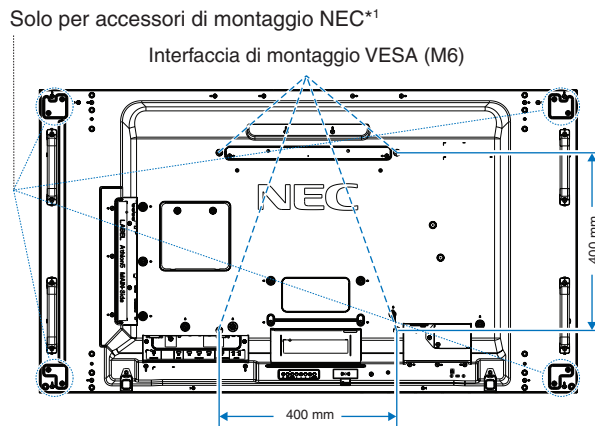

Gli accessori di montaggio possono essere fissati con il monitor rivolto in basso. Per evitare di graffiare il pannello LCD, posizionare sempre sul tavolo un panno morbido, come un telo più grande dell'area dello schermo del monitor, prima di collocare il monitor con lo schermo verso il basso. Accertarsi che sul tavolo non vi sia nulla che possa danneggiare il monitor.

Se si utilizzano accessori di montaggio diversi da quelli approvati e conformi alle specifiche di NEC, tali accessori devono essere conformi allo standard di montaggio VESA FDMI (Flat Display Mounting Interface).

NOTA: Prima dell'installazione, posizionare il monitor con lo schermo rivolto verso il basso su una superficie piana più grande dello schermo del monitor. Utilizzare un tavolo robusto che possa sostenere facilmente il peso del monitor.

*1: WM-55UN-L o WM-55UN-P.

Utilizzo di un adattatore di montaggio a parete

Se l'accessorio di montaggio interferisce con le aperture di ventilazione, utilizzare gli adattatori di montaggio a parete (diametro 14 mm) e le viti in dotazione. Se le viti dell'adattatore sono troppo lunghe, utilizzare una rondella per ridurre la profondità. La rondella non è inclusa.

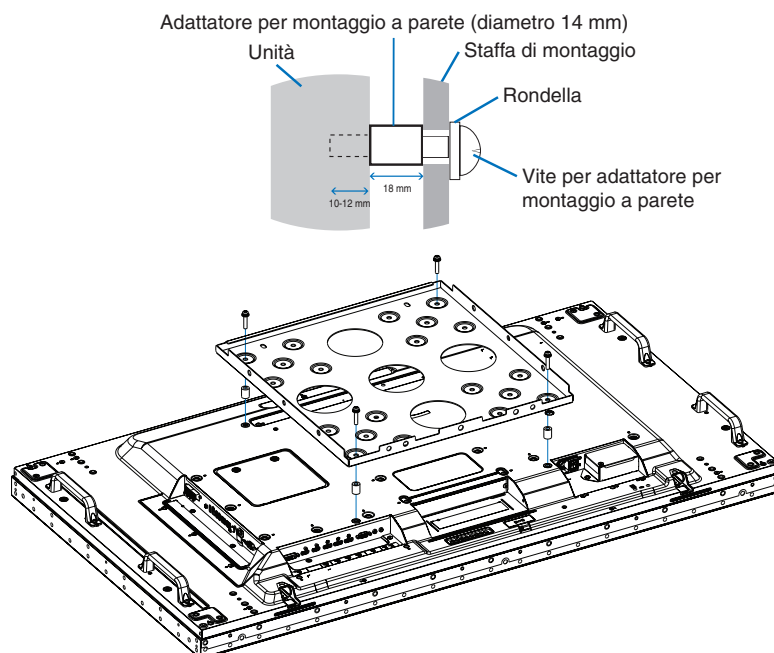

NOTA: Gli accessori di montaggio mostrati nelle figure potrebbero non essere disponibili in alcuni paesi.

Installazione e rimozione del supporto da tavolo opzionale

- ⚠ ATTENZIONE:**
- L'installazione e la rimozione del supporto devono essere effettuate da due o più persone.
 - Durante l'installazione del supporto del monitor, maneggiare l'unità con cautela onde evitare di pizzicarsi le dita.

Attenersi alle istruzioni di installazione fornite con il supporto o l'attrezzatura di montaggio. Utilizzare esclusivamente i dispositivi consigliati dal produttore.

- NOTA:**
- Installare il supporto in modo che l'estremità lunga dei piedini sia rivolta in avanti. Utilizzare ST-5220 o ST-551.
 - Per ST-5220, utilizzare SOLO le viti incluse nel monitor. Per ST-551, utilizzare SOLO le viti incluse con il supporto da tavolo opzionale.

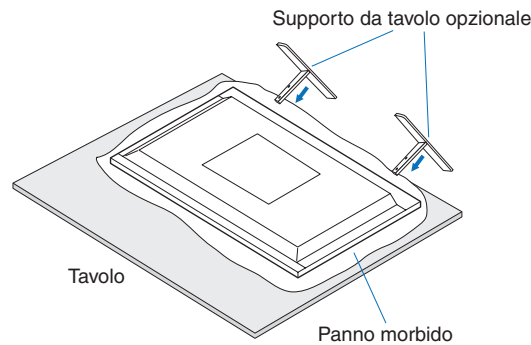

Prevenzione del ribaltamento

⚠ ATTENZIONE:

Se si utilizza il monitor con il supporto da tavolo opzionale, fissare il monitor a una parete utilizzando una corda o una catena in grado di sostenerne il peso, onde evitare che possa cadere. Fissare la corda o la catena al monitor utilizzando i morsetti e le viti in dotazione.

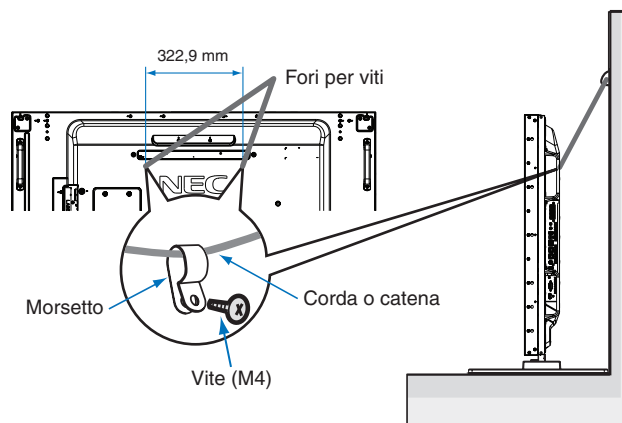

Prima di fissare il monitor alla parete, accertarsi che la parete sia in grado di sostenere il peso del monitor.

- ⚠ ATTENZIONE:** Accertarsi di rimuovere la corda o la catena dalla parete prima di spostare il monitor.

Installazione di una scheda opzionale

1. Spegnerne l'interruttore principale.
2. Posizionare il monitor con lo schermo rivolto verso il basso su una superficie piana più grande dello schermo del monitor. Utilizzare un tavolo robusto che possa sostenere facilmente il peso del monitor.

NOTA: Per evitare di graffiare il pannello LCD, posizionare sempre sul tavolo un panno morbido, come un telo più grande dell'area dello schermo del monitor, prima di collocare il monitor con lo schermo verso il basso. Accertarsi che sul tavolo non vi sia nulla che possa danneggiare il monitor.

3. Rimuovere il coperchio dello slot svitando le viti installate (**Figura 1**), facendolo scorrere verso destra (**Figura 2**) e sollevandolo (**Figura 3**) e sollevandolo (**Figura 3**).



Figura 1

Figura 2

Figura 3

Figura 4

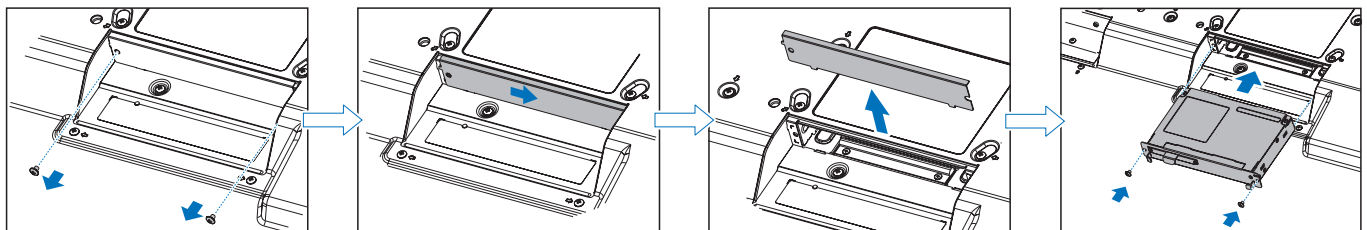
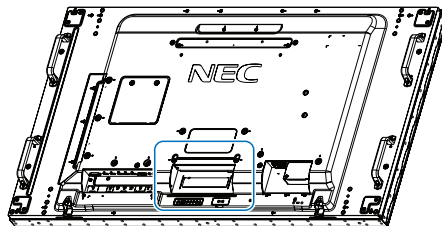
4. Inserire la scheda opzionale nel monitor e fissarla con le viti rimosse (**Figura 4**) (forza di fissaggio consigliata: 139-189 N•cm).

NOTA: La confezione del monitor o il monitor stesso non contengono alcuna scheda opzionale, tranne qualora il monitor sia stato acquistato come parte di un pacchetto speciale. Si tratta di accessori opzionali disponibili per l'acquisto separato. Rivolgersi al fornitore per un elenco delle schede opzionali disponibili per il monitor in uso.

Assicurarsi che la scheda sia inserita nello slot con l'orientamento corretto.

Non esercitare forza eccessiva nel manipolare la scheda opzionale prima di fissarla con le viti.

- AVVERTENZA:** Assicurarsi che la scheda opzionale sia fissata saldamente utilizzando le viti originali per evitare che la scheda opzionale fuoriesca dal monitor. La caduta della scheda opzionale potrebbe esporre l'utente a pericoli.

Installazione di un'unità sensore opzionale

Fissaggio mediante vite: rimuovere la guarnizione che copre i fori delle viti sulla mascherina. Fissare l'unità con la vite.
Posizionare l'unità sensore vicino al lato posteriore.

Fissaggio mediante nastro biadesivo: è possibile posizionare l'unità sensore su qualunque lato del monitor.
Posizionare l'unità sensore a 8 mm di distanza dal lato anteriore.

NOTA: Per UX552:

- Per l'installazione dell'unità sensore sul lato superiore del monitor, utilizzare il nastro biadesivo in dotazione.
Se l'unità sensore viene installata utilizzando una vite si potrebbe danneggiare il monitor.

Per UX552S:

- Utilizzare solo nastro biadesivo.

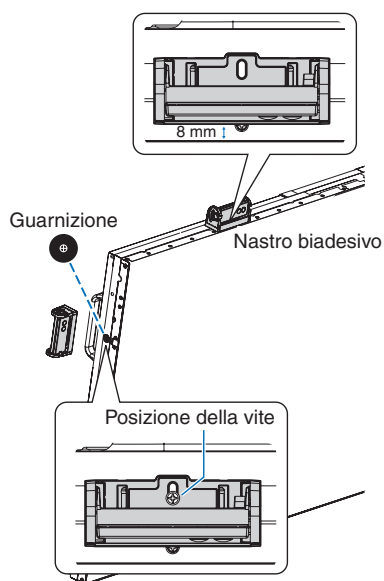

Capitolo 2 Nomi e funzioni dei componenti

Questo capitolo include:

- ⇒ “Pannello di controllo” a pagina 18
- ⇒ “Pannello dei terminali” a pagina 19
- ⇒ “Telecomando wireless (opzionale)” a pagina 21

Pannello di controllo

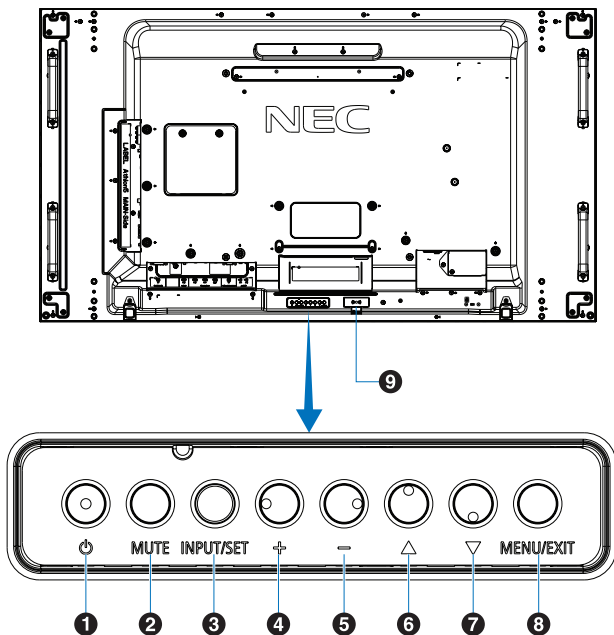

1 Pulsante (pulsante di accensione)

Consente di alternare tra gli stati acceso e standby. Vedere [pagina 32](#).

2 Pulsante MUTE

Consente di attivare/disattivare l'audio.

3 Pulsante INPUT/SET

INPUT: consente di spostarsi tra gli ingressi disponibili quando il menu OSD è disattivato. Vedere [pagina 25](#) e [pagina 27](#).

[DVI], [HDMI1], [HDMI2], [DisplayPort1], [DisplayPort2], [VGA (YPbPr/RGB)], [VIDEO], [MP], [OPTION]*¹, [COMPUTE MODULE]*². Questi sono gli unici ingressi disponibili, mostrati con il nome preimpostato in fabbrica.

NOTA: MP è un'abbreviazione di Media Player.

SET: funziona come un pulsante di impostazione quando si effettua una selezione mentre il menu OSD è aperto.

*¹: questa funzione dipende dalla scheda opzionale installata nel monitor.

*²: questo ingresso è disponibile quando sono installati la scheda di interfaccia del modulo di calcolo Raspberry Pi e il modulo di calcolo Raspberry Pi opzionali. Vedere [pagina 98](#).

4 Pulsante + (pulsante più)

Consente di aumentare il livello dell'uscita audio quando il menu OSD è disattivato.

Consente di spostare l'area evidenziata a destra durante la navigazione tra le opzioni del menu OSD.

Funziona come un pulsante più per aumentare la regolazione di un'opzione del menu OSD dopo la relativa selezione con il pulsante [INPUT/SET].

5 Pulsante - (pulsante meno)

Consente di ridurre il livello dell'uscita audio quando il menu OSD è disattivato.

Consente di spostare l'area evidenziata a sinistra durante la navigazione tra le opzioni del menu OSD.

Funziona come un pulsante meno per ridurre la regolazione di un'opzione del menu OSD dopo la relativa selezione con il pulsante [INPUT/SET].

6 Pulsante Δ (pulsante su)

Consente di attivare il menu OSD quando lo stesso è disattivato.

Funziona come un pulsante su per spostare l'area evidenziata verso l'alto e selezionare le voci regolazione nel menu OSD.

7 Pulsante ∇ (pulsante giù)

Consente di attivare il menu OSD quando lo stesso è disattivato.

Funziona come un pulsante giù per spostare l'area evidenziata verso il basso e selezionare le voci regolazione nel menu OSD.

8 Pulsante MENU/EXIT

Consente di attivare il menu OSD quando lo stesso è disattivato.

Nel menu OSD, funziona come pulsante "Indietro" per tornare al menu OSD precedente.

Nel menu principale, funziona come pulsante EXIT per chiudere il menu OSD.

9 Sensore del telecomando e spia di accensione

Riceve il segnale dal telecomando (durante l'uso del telecomando wireless). Vedere [pagina 33](#).

Si accende in blu quando il monitor è nella modalità attiva*¹.

Lampeggia alternatamente in verde e arancione quando è attivata la funzione [SETTAGGI PROGRM]*².

Se viene rilevata un'anomalia di un componente all'interno del monitor, la spia lampeggia in rosso oppure alternando rosso e blu.

Fare riferimento alla tabella delle Modalità di ACCENSIONE e SPEGNIMENTO a [pagina 32](#).

*¹: se è selezionato [OFF] in [SPIA ACCENSIONE], il LED non si accende quando il monitor è nella modalità attiva. Vedere [pagina 120](#).

*²: se è selezionato [OFF] in [SPIA PROGRAMMA], il LED non lampeggia. Vedere [pagina 120](#).

Pannello dei terminali

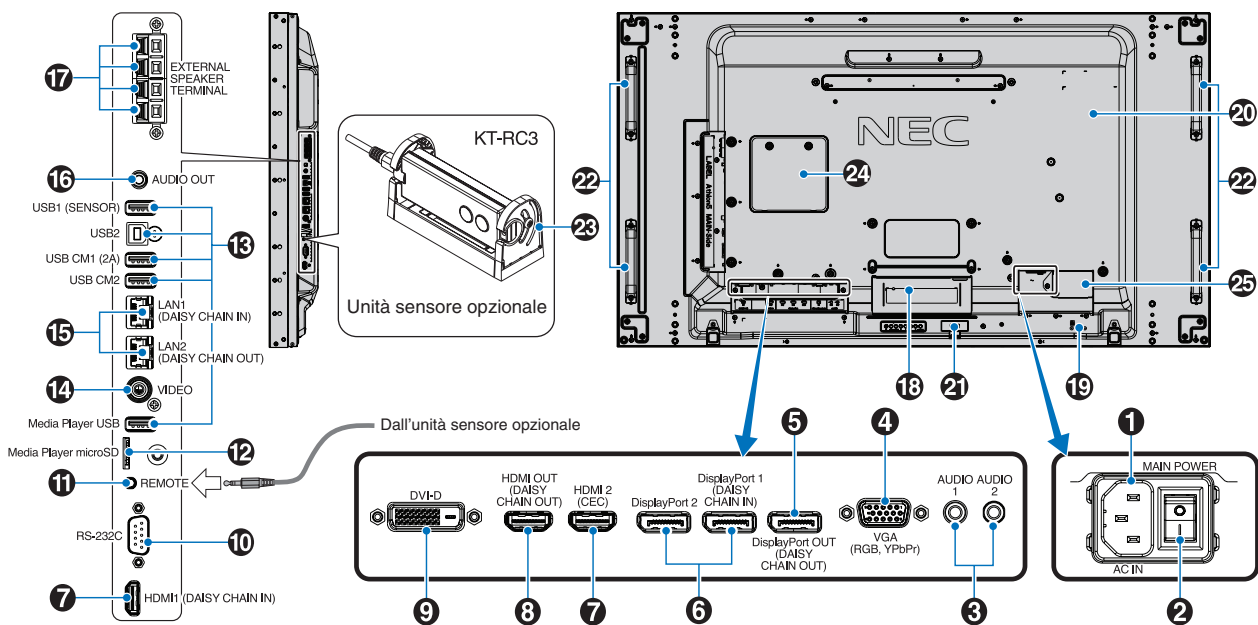

1 Connettore AC IN

Consente di collegare il cavo di alimentazione in dotazione.

2 Interruttore principale

Interruttore ON/OFF per accendere/spegnere l'unità.

3 AUDIO IN (AUDIO1/AUDIO2)

Ingresso del segnale audio da un'apparecchiatura esterna, quale un computer o un lettore.

4 VGA IN (mini D-Sub a 15 pin)

Ingresso dei segnali RGB analogici da un personal computer o da un'altra apparecchiatura RGB. Questo ingresso può essere utilizzato con una sorgente RGB o YPbPr. Selezionare il tipo di segnale in [IMPOSTAZIONE TERMINALE]. Vedere [pagina 110](#).

NOTA: Se si utilizza questo connettore per YPbPr, impiegare un cavo per segnali adatto. Per qualsiasi domanda rivolgersi al fornitore.

5 DisplayPort OUT (DisplayPort OUT (DAISY CHAIN OUT))

Segnale di uscita da DisplayPort 1 oppure OPTION.

6 DisplayPort IN (DisplayPort1 (DAISY CHAIN IN) / DisplayPort2)

Ingresso dei segnali DisplayPort.

7 HDMI IN (HDMI1 (DAISY CHAIN IN) / HDMI2 (CEC))

Ingresso dei segnali HDMI.

8 HDMI OUT (HDMI OUT (DAISY CHAIN OUT))

Segnale di uscita da HDMI 1, DVI IN oppure OPTION.

9 DVI IN (DVI-D)

Ingresso dei segnali RGB digitali da un computer o da un dispositivo HDTV con uscita digitale RGB. Vedere [pagina 110](#).

NOTA: Questo connettore non supporta l'ingresso analogico.

10 RS-232C IN (D-Sub a 9 pin)

Consente di collegare l'ingresso RS-232C dall'apparecchiatura esterna, ad esempio un computer, per controllare le funzioni RS-232C. Vedere [pagina 79](#).

11 REMOTE

Consente di utilizzare l'unità sensore opzionale collegandola al monitor. Vedere [pagina 16](#).

NOTA: Non utilizzare questo connettore a meno che non sia espressamente specificato.

12 Slot per scheda microSD (microSD per Media Player)

Letto di schede di memoria microSD da utilizzare con Media Player. Vedere [pagina 39](#).

Per montare il coperchio dello slot per schede microSD, consultare "Montaggio del coperchio dello slot per schede microSD". Vedere [pagina 28](#).

13 Porte USB

Per informazioni sulla porta USB, vedere “Collegamento di un dispositivo USB” a pagina 30.

USB1 (SENSORE):	porta a valle (USB Type-A).
USB2:	porta a monte (USB Type-B).
USB CM1 (2A):	porta di alimentazione.
USB CM2*1:	porta di servizio. Non collegarvi dispositivi.
USB per Media Player:	lettore di dispositivi di archiviazione USB da utilizzare con Media Player.

*1: la funzionalità USB è disponibile quando sono installati la scheda di interfaccia del modulo di calcolo Raspberry Pi e il modulo di calcolo Raspberry Pi opzionali. Vedere [pagina 98](#).

14 VIDEO IN

Ingresso del segnale video composito.

15 Porta LAN IN/OUT (RJ-45) (LAN1 (DAISY CHAIN IN)/LAN2 (DAISY CHAIN OUT))

Consente il collegamento alla LAN per gestire e controllare il monitor attraverso la rete. Vedere [pagina 80](#).

NOTA: Nell'uso dare priorità a LAN1.

16 AUDIO

Uscita del segnale audio da AUDIO 1/2, DisplayPort e HDMI a un dispositivo esterno (ricevitore stereo, amplificatore e così via).

NOTA: Questo connettore non è un terminale per cuffie.

17 EXTERNAL SPEAKER TERMINAL

Uscita del segnale audio.

Il terminale rosso è positivo (+).

Il terminale nero è negativo (-).

NOTA: Questo terminale è destinato ad altoparlanti da 15 W + 15 W (8 Ω).

18 Slot per scheda opzionale

Slot per l'installazione di una scheda opzionale di tipo Slot 2. Vedere [pagina 15](#).

NOTA: Rivolgersi al fornitore per un elenco delle schede opzionali compatibili.

19 Slot di sicurezza

Slot per blocco di sicurezza e protezione antifurto compatibile con cavi/apparecchiature di sicurezza Kensington.

NOTA: Per conoscere i prodotti, visitare il sito Web di Kensington.

20 Targhetta

21 Sensore dati wireless intelligente

Sensore per le comunicazioni wireless al monitor relativamente a informazioni e impostazioni. Vedere [pagina 88](#).

22 Fori di montaggio per altoparlanti opzionali

NOTA: Rivolgersi al fornitore per un elenco degli altoparlanti compatibili.

23 Unità sensore opzionale (telecomando, sensore di luce ambientale e sensore di presenza)

Consente di ricevere il segnale dal telecomando. Rileva il livello di luce ambientale, consentendo al monitor di regolare automaticamente l'impostazione di retroilluminazione per rendere la visione più confortevole. Non coprire questo sensore. Consente di rilevare la presenza umana davanti al monitor.

24 Slot del modulo di calcolo Raspberry Pi

Slot per l'installazione di una scheda di interfaccia del modulo di calcolo Raspberry Pi e del modulo di calcolo Raspberry Pi. Vedere [pagina 98](#).

⚠ ATTENZIONE: L'installazione deve essere eseguita da un tecnico qualificato. Non tentare di installare una scheda di interfaccia del modulo di calcolo e un modulo di calcolo Raspberry Pi in modo autonomo.

25 Connettore per alimentazione esterna

Fare riferimento all'Appendice D. Vedere [pagina 126](#).

⚠ ATTENZIONE:

- L'installazione di un'alimentazione esterna deve essere eseguita da un tecnico qualificato. Non tentare di installare un'alimentazione esterna da soli. Contattare il fornitore per ulteriori informazioni.
- Leggere il Manuale di installazione prima di installare un'alimentazione esterna.

Telecomando wireless (opzionale)

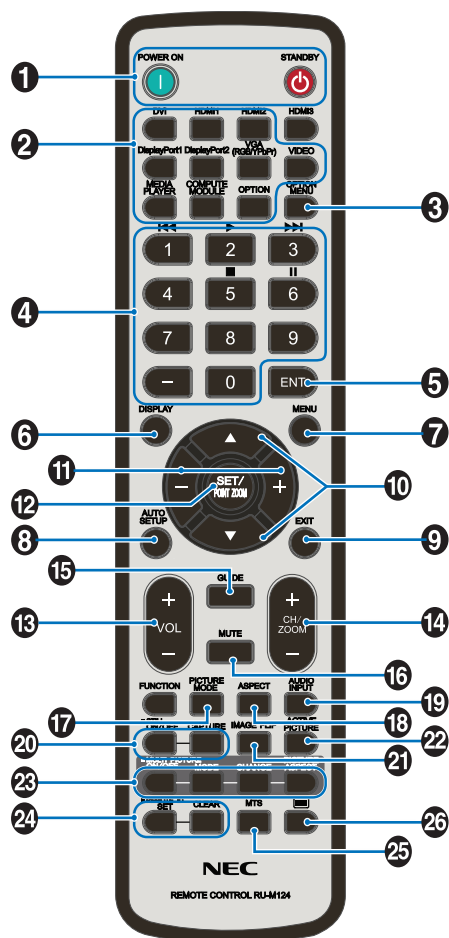

NOTA: I pulsanti privi di spiegazione non sono utilizzati con il modello del monitor in uso.

1 Pulsanti POWER ON e STANDBY

POWER ON consente di riattivare il monitor dalla modalità a basso consumo.

STANDBY porta il monitor nella modalità a basso consumo. Vedere [pagina 32](#).

2 Pulsante INPUT

Consente di spostarsi tra gli ingressi disponibili. Vedere [pagina 25](#) e [pagina 27](#).

Questi sono gli unici ingressi disponibili, mostrati con il nome preimpostato in fabbrica.

NOTA: MP è un'abbreviazione di Media Player.

3 Pulsante OPTION MENU

Da utilizzare quando è installata una scheda opzionale. Vedere [pagina 15](#).

La funzione dipende dalla scheda opzionale installata nel monitor.

4 TASTIERINO

Premere i pulsanti per impostare e modificare le password, cambiare canale e impostare l'ID del telecomando. Vedere [pagina 73](#).

Alcuni pulsanti vengono utilizzati per CEC (Consumer Electronics Control) e per la funzione Media Player ("Utilizzo del telecomando" a [pagina 41](#)).

5 Pulsante ENT

Consente di effettuare le selezioni nelle impostazioni di Media Player. Vedere [pagina 63](#).

Da utilizzare con una scheda opzionale. La funzione dipende dalla scheda opzionale installata nel monitor.

6 Pulsante DISPLAY

Consente di mostrare/nascondere il menu OSD delle informazioni. Vedere [pagina 37](#).

Consente di sbloccare i pulsanti del telecomando se sono stati bloccati in IMPOST BLOCCO IR. Tenere premuto il pulsante DISPLAY per almeno 5 secondi per sbloccare il telecomando. Vedere [pagina 60](#).

7 Pulsante MENU

Consente di aprire e chiudere il menu OSD. Vedere [pagina 37](#).

8 Pulsante AUTO SET UP

Consente di accedere al menu di configurazione automatica. Vedere [pagina 103](#).

9 Pulsante EXIT

Nel menu OSD, funziona come pulsante "Indietro" per tornare al menu OSD precedente.

Nel menu principale, funziona come pulsante EXIT per chiudere il menu OSD.

10 ▲/▼ Pulsante (pulsante su/giù)

Funziona come pulsante di navigazione, all'interno dei menu OSD e di Media Player, per spostare l'area evidenziata in alto o in basso.

Consente di spostare l'immagine attiva verso l'alto o verso il basso nella modalità multi-immagine. Vedere [pagina 54](#).

11 Pulsante +/- (pulsante meno/più)

Funziona come pulsante di navigazione, all'interno dei menu OSD e di Media Player, per spostare l'area evidenziata a sinistra o a destra.

Consente di aumentare o diminuire il livello di regolazione all'interno dell'impostazione del menu OSD selezionata.

Consente di spostare l'immagine attiva a sinistra o destra nella modalità multi-immagine. Vedere [pagina 54](#).

12 Pulsante SET/POINT ZOOM

SET: quando è visualizzato il menu OSD, questo pulsante consente di confermare la selezione effettuata.

POINT ZOOM (ZOOM PUNTO): quando non è visualizzato il menu OSD, questo pulsante consente di eseguire lo zoom in un punto. Vedere [pagina 36](#).

13 Pulsante VOLUME +/-

Consente di aumentare o diminuire il livello dell'uscita audio.

14 Pulsante CH/ZOOM +/-*

Consente di aumentare o diminuire il livello dello zoom sul punto. Consultare le istruzioni per POINT ZOOM. Vedere [pagina 36](#).

*: se utilizzata con una scheda opzionale, il comportamento di questa funzione dipende dalla scheda opzionale installata nel monitor.

15 Pulsante GUIDE

Da utilizzare con una scheda opzionale. La funzione dipende dalla scheda opzionale installata nel monitor.

16 Pulsante MUTE

Consente di disattivare il segnale audio.

17 Pulsante PICTURE MODE

Consente di spostarsi tra le modalità immagine [HIGHBRIGHT], [STANDARD], [sRGB], [CINEMA], [CUSTOM1 (PERSONALIZZATO1)], [CUSTOM2 (PERSONALIZZATO2)], [SETTAGGI SVE-(1-5)]. Vedere [pagina 34](#).

18 Pulsante ASPECT

Consente di spostarsi tra i rapporti di formato [INTERO], [ESPANDI]*, [DINAMICO]*, [1:1], [ZOOM] e [NORMALE]. Vedere [pagina 35](#).

*: solo ingressi HDMI1, HDMI2, VGA (YPbPr).

19 Pulsante AUDIO INPUT

Consente di selezionare la sorgente di ingresso audio [IN1], [IN2], [HDMI1], [HDMI2], [DisplayPort1], [DisplayPort2], [OPTION]*1, [MP] e [COMPUTE MODULE]*2.

*1: questa funzione dipende dalla scheda opzionale installata nel monitor.

*2: questo ingresso è disponibile quando sono installati la scheda di interfaccia del modulo di calcolo Raspberry Pi e il modulo di calcolo Raspberry Pi opzionali. Vedere [pagina 98](#).

20 Pulsante STILL

Pulsante ON/OFF: consente di attivare/disattivare la modalità fermo immagine.

Pulsante CAPTURE: consente di acquisire un fermo immagine.

- NOTA:**
- Questa funzione viene disattivata alla selezione di [MODALITÀ MULTI IMMAG.], [TEXT TICKER], [SALVA SCHERMO], [POINT ZOOM] (ZOOM PUNTO), [CAPOVOL IMMAG, tranne che per NON AZION], [IMPOST AVANZATE in CAMBIO INPUT], [TILE MATRIX].
 - [SOTTOTITOLAGGIO] non è disponibile se è attivo STILL (FERMO IMMAGINE).
 - Se il segnale di ingresso proviene dalla scheda opzionale, il comportamento di questo pulsante dipende dalla scheda opzionale installata nel monitor.

21 Pulsante IMAGE FLIP

Consente di spostarsi tra [FLIP ORIZZ], [FLIP VERT], [RUOTA 180°] e [NON AZION]. Vedere [pagina 105](#).

22 Pulsante ACTIVE PICTURE

Consente di selezionare l'immagine attiva quando è attiva la modalità multi-immagine. Vedere [pagina 54](#).

23 Pulsanti MULTI PICTURE

Pulsante ON/OFF: consente di attivare/disattivare la modalità multi-immagine.

Pulsante MODE: consente di cambiare modalità tra PIP (Picture-In-Picture) e PBP (Picture-By-Picture).

Pulsante CHANGE: consente di scambiare gli ingressi selezionati tra l'immagine 1 e l'immagine 2.

Pulsante PICTURE ASPECT: consente di selezionare il rapporto di formato dell'immagine attiva.

Per ulteriori informazioni, vedere [pagina 54](#).

NOTA: Se si preme il pulsante SET/INPUT ZOOM mentre MULTI IMMAG. è ON, è possibile modificare le dimensioni dell'immagine attiva.

24 Pulsante REMOTE ID

Consente di attivare la funzione REMOTE ID (ID TELECOMANDO). Vedere [pagina 73](#).

25 Pulsante MTS

Da utilizzare con una scheda opzionale. La funzione dipende dalla scheda opzionale installata nel monitor.

26 Pulsante *

consente di attivare i sottotitoli solo per l'ingresso VIDEO.

*: se utilizzata con una scheda opzionale, il comportamento di questa funzione dipende dalla scheda opzionale installata nel monitor. Per ulteriori informazioni, consultare il manuale dell'utente della scheda opzionale.

Capitolo 3

Collegamenti

Questo capitolo include:

- ⇒ “Schema di cablaggio” a pagina 24
- ⇒ “Collegamenti” a pagina 24
- ⇒ “Collegamenti video esterni” a pagina 25
- ⇒ “Sorgenti video interne” a pagina 27
- ⇒ “Collegamento di un dispositivo USB” a pagina 30

Collegamento di apparecchiature esterne

- NOTA:**
- Non collegare o scollegare i cavi durante l'accensione del monitor o di altre apparecchiature esterne, onde evitare la perdita dell'immagine del monitor.
 - Non utilizzare un cavo audio attenuatore (con resistenza integrata). Se si utilizza un cavo audio con resistenza integrata, l'audio risulterà attenuato.

Prima di effettuare i collegamenti:

- Spegnerne il dispositivo prima di collegarlo al monitor.
- Consultare il manuale dell'utente del dispositivo per conoscere i tipi di collegamento disponibili e le istruzioni relative al dispositivo.
- Si consiglia di spegnere l'alimentazione principale del monitor prima di collegare o scollegare un dispositivo di archiviazione USB o una scheda di memoria microSD, onde evitare il danneggiamento dei dati.

Schema di cablaggio

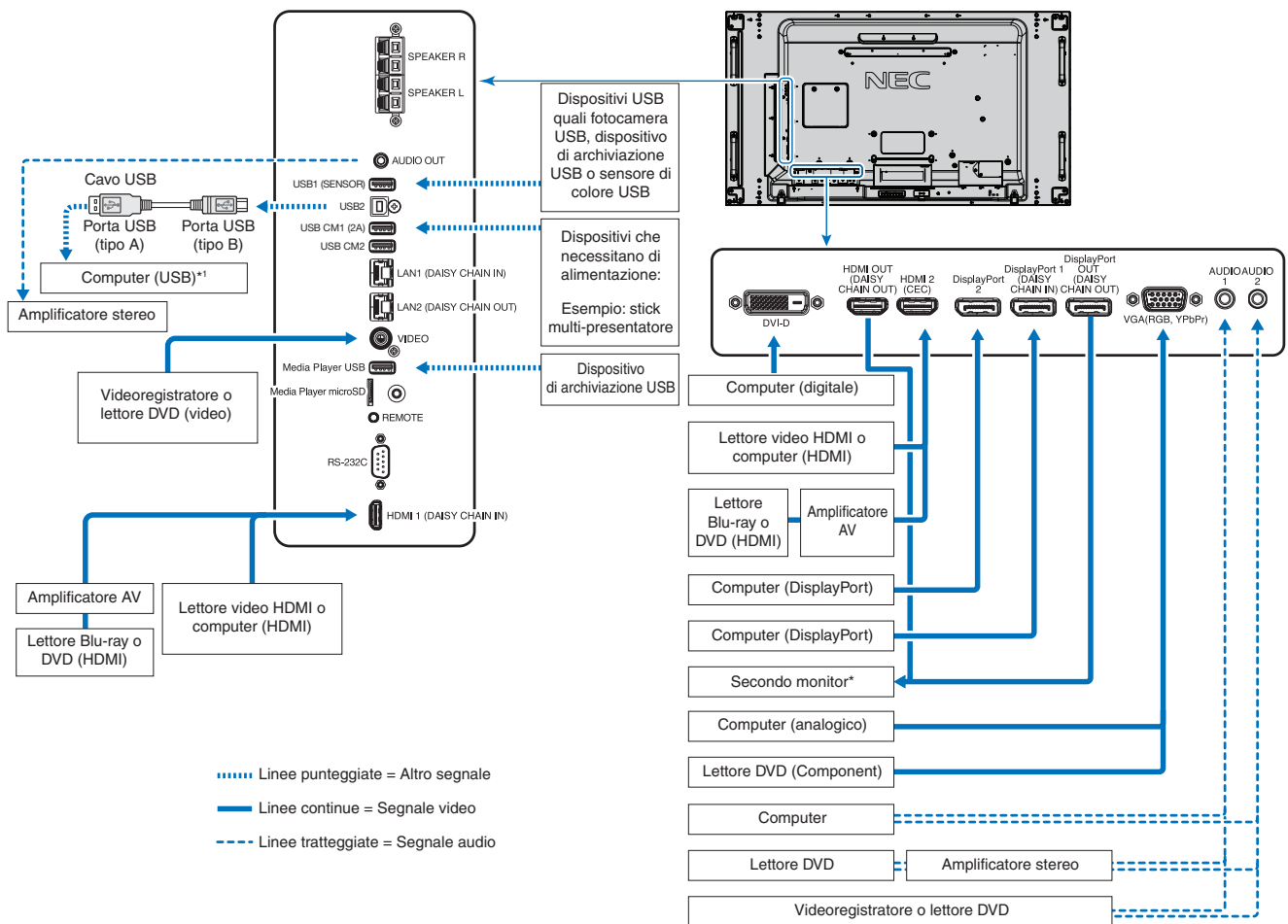

*: esiste un limite al numero di monitor che possono essere collegati a catena. Vedere [pagina 70](#).

*1: il dispositivo collegato a USB2 può controllare il dispositivo collegato a USB1 (SENSORE). Vedere ["Collegamento di un dispositivo USB"](#) a pagina 30.

Collegamenti

Terminale di collegamento	Impostazione in IMPOSTAZIONE TERMINALE	Nome del segnale di ingresso	Collegamento del terminale audio	Pulsante di ingresso sul telecomando
DVI (DVI-D)	MOD. DVI: DVI-PC/DVI-HD	DVI	IN1/IN2	DVI
HDMI1 (DAISY CHAIN IN)	LIVELLO VIDEO: RAW/ESPAND*2	HDMI1	HDMI1	HDMI1
HDMI2 (CEC)	LIVELLO VIDEO: RAW/ESPAND*2	HDMI2	HDMI2	HDMI2
DisplayPort 1 (DAISY CHAIN IN)	LIVELLO VIDEO: RAW/ESPAND*2	DisplayPort 1	DisplayPort 1	DisplayPort 1
DisplayPort 2	LIVELLO VIDEO: RAW/ESPAND*2	DisplayPort 2	DisplayPort 2	DisplayPort 2
VGA (RGB, YPbPr)	MODULO VGA: RGB/YPbPr	VGA: RGB/YPbPr	IN1/IN2	VGA (RGB/YPbPr)
VIDEO	—	VIDEO	IN1/IN2	VIDEO
Slot per scheda opzionale (SLOT2)	LIVELLO VIDEO: RAW/ESPAND*2	OPTION	OPTION (ANALOGIC/DIGITAL)*2	OPTION
USB per Media Player/microSD	—	MP	USB per Media Player/microSD	MEDIA PLAYER
Slot del modulo di calcolo Raspberry Pi	LIVELLO VIDEO: RAW/ESPAND*2	COMPUTE MODULE	COMPUTE MODULE	COMPUTE MODULE

*2: configurare l'impostazione appropriata per il segnale di ingresso.

Collegamenti video esterni

Ingressi video

- Composite Video (RCA): ingresso per segnali video analogici con qualità video a definizione standard, nessun segnale audio.
- VGA: collegamento per segnali video analogici a un computer. Solo video, nessun segnale audio.
- DVI-D: collegamento per segnali video digitali a un computer. Solo video, nessun segnale audio.
- HDMI: collegamenti per segnali audio e video digitali ad alta definizione a un computer, un lettore multimediale in streaming, un lettore Blu-ray, una console di gioco e così via.
- DisplayPort (DP): collegamento per segnali audio e video digitali ad alta definizione a un computer.

Collegamento a un PC

I tipi di collegamenti video utilizzabili per il collegamento a un computer dipendono dalla scheda video del computer.

La seguente tabella mostra la tipica temporizzazione dei segnali preimpostata in fabbrica per ciascun tipo di collegamento. Alcune schede video potrebbero non essere in grado di supportare la risoluzione richiesta per una corretta riproduzione dell'immagine con il collegamento selezionato. Il monitor mostra l'immagine corretta mediante la regolazione automatica del segnale di temporizzazione preimpostato in fabbrica.

<Temporizzazione dei segnali tipica preimpostata in fabbrica>

Risoluzione	Frequenza di scansione		VGA	DVI	HDMI		DisplayPort		Osservazioni
	Orizzontale	Verticale			MOD01	MOD02	1,1a	1,2	
640 x 480	31,5 kHz	60 Hz	Sì	Sì	Sì	Sì	Sì	Sì	
800 x 600	37,9 kHz	60 Hz	Sì	Sì	Sì	Sì	Sì	Sì	
1024 x 768	48,4 kHz	60 Hz	Sì	Sì	Sì	Sì	Sì	Sì	
1280 x 720	45,0 kHz	60 Hz	Sì	Sì	Sì	Sì	Sì	Sì	
1280 x 768	47,8 kHz	60 Hz	Sì	Sì	Sì	Sì	Sì	Sì	
1280 x 800	49,7 kHz	60 Hz	Sì	Sì	Sì	Sì	Sì	Sì	
1280 x 960	60,0 kHz	60 Hz	Sì	Sì	No	No	No	No	
1280 x 1024	64 kHz	60 Hz	Sì	Sì	Sì	Sì	Sì	Sì	
1360 x 768	47,7 kHz	60 Hz	Sì	Sì	Sì	Sì	Sì	Sì	
1366 x 768	47,7 kHz	60 Hz	Sì	Sì	Sì	Sì	Sì	Sì	
1400 x 1050	65,3 kHz	60 Hz	Sì	Sì	Sì	Sì	Sì	Sì	
1440 x 900	55,9 kHz	60 Hz	Sì	Sì	Sì	Sì	Sì	Sì	
1600 x 1200	75,0 kHz	60 Hz	Sì	Sì	Sì	Sì	Sì	Sì	Immagine compressa
1680 x 1050	65,3 kHz	60 Hz	Sì	Sì	Sì	Sì	Sì	Sì	
1920 x 1080	67,5 kHz	60 Hz	Sì	Sì	Sì	Sì	Sì	Sì	Risoluzione consigliata
1920 x 1200	74,6 kHz	60 Hz	Sì*	Sì*	Sì	Sì	Sì	Sì	Immagine compressa
1920 x 2160	133,3 kHz	60 Hz	No	No	Sì	Sì	Sì	Sì	Immagine compressa
3840 x 2160	65,7 kHz	30 Hz	No	No	No	No	Sì	Sì	Immagine compressa
3840 x 2160	67,5 kHz	30 Hz	No	No	Sì	Sì	No	No	Immagine compressa
3840 x 2160	133,3 kHz	60 Hz	No	No	No	Sì	No	Sì*	Immagine compressa
3840 x 2160	135,0 kHz	60 Hz	No	No	No	Sì	No	Sì*	Immagine compressa
4096 x 2160	54,0 kHz	24 Hz	No	No	Sì	Sì	No	No	Immagine compressa

*: è impostato solo HBR2.

*1: riduce l'oscuramento.

Collegamento a un computer con HDMI

- Utilizzare un cavo HDMI recante il logo HDMI.
- La comparsa del segnale dopo l'accensione del computer potrebbe richiedere alcuni istanti.
- Alcune schede video o driver potrebbero non essere in grado di visualizzare correttamente l'immagine.
- Quando si utilizza un computer con HDMI, impostare [SCANSIONE MAGGIORE] su [AUTO] oppure [OFF], in quanto i driver di visualizzazione potrebbero non essere completamente compatibili e potrebbero non visualizzare correttamente l'immagine. Vedere [pagina 104](#).
- Per trasmettere l'audio HDMI, impostare [HDMI1] o [HDMI2] in INGRESSO AUDIO nel menu OSD, oppure scegliere [HDMI1] o [HDMI2] premendo il pulsante INGRESSO AUDIO del telecomando.
- Se il segnale sorgente è 3840 x 2160 (60 Hz), HDCP 2.2 o HDR, impostare [MODO2] in [HDMI] all'interno di [IMPOSTAZIONE TERMINALE]. Vedere [pagina 110](#).
- Se l'alimentazione principale del monitor viene attivata dopo aver acceso il computer collegato, talvolta le immagini non vengono visualizzate. In questo caso, spegnere e riaccendere il computer.

Collegamento a un computer con DisplayPort

- Utilizzare un cavo DisplayPort recante il logo DisplayPort.
- Per utilizzare il connettore di uscita DisplayPort, consultare Uscita video. Vedere [pagina 72](#).
- La comparsa del segnale dopo l'accensione del computer potrebbe richiedere alcuni istanti.
- Quando si collega un cavo DisplayPort a un componente con un adattatore di conversione del segnale, potrebbe non essere visualizzata alcuna immagine.
- Alcuni cavi DisplayPort dispongono di una funzione di blocco. Durante la rimozione di questo cavo, tenere premuto il pulsante superiore per rilasciare il fermo.
- Per trasmettere l'audio DisplayPort, impostare [DisplayPort1] o [DisplayPort2] in [INGRESSO AUDIO] nel menu OSD, oppure scegliere [DisplayPort1] o [DisplayPort2] premendo il pulsante INGRESSO AUDIO del telecomando.
- Per visualizzare le singole immagini su ciascun monitor collegato con il connettore DisplayPort OUT, impostare [DisplayPort1.2] e [MST] in [DisplayPort] all'interno di [IMPOSTAZIONE TERMINALE]. Vedere [pagina 110](#).
- Se l'alimentazione principale del monitor viene attivata dopo aver acceso il computer collegato, talvolta le immagini non vengono visualizzate. In questo caso, spegnere e riaccendere il computer.

Collegamento a un dispositivo multimediale con HDMI

Effettuare il collegamento utilizzando un solo cavo HDMI per ottenere la massima qualità dell'immagine e dell'audio da lettori Blu-ray, lettori multimediali in streaming o console di gioco. I contenuti UHD 4K vengono visualizzati quando anche il lettore multimediale collegato supporta i contenuti 4K.

Supporta la codifica HDCP (High-bandwidth Digital Contents Protection), un tipo di gestione dei diritti digitali che impedisce ai contenuti ad alta definizione nei dischi Blu-ray, nei DVD e nei supporti in streaming di essere copiati o trasmessi in maniera illecita.

- NOTA:**
- Supporta 1920x1080 (60 Hz), 1080p, 1080i, 720p@50Hz/60Hz, 576p@50Hz, 480p@60Hz, 576i@50Hz, 480i@60Hz, 3840x2160 (30Hz/24Hz/25Hz [MODO1]), 3840x2160 (60Hz [MODO2]), 4096x2160 (24Hz).
 - Collegare il cavo HDMI quando il lettore multimediale e il monitor sono entrambi spenti.
 - Utilizzare un cavo HDMI recante il logo HDMI.
 - Alcuni cavi e dispositivi HDMI potrebbero non essere in grado di visualizzare correttamente l'immagine a causa di specifiche HDMI diverse.

HDMI-CEC (Consumer Electronics Control)

HDMI-CEC consente ai lettori multimediali compatibili, collegati tramite HDMI, di comunicare e consentire un controllo limitato tra il dispositivo e il monitor. Ad esempio, l'accensione di un lettore Blu-ray può immediatamente commutare l'ingresso sul lettore Blu-ray senza utilizzare il telecomando. Non tutti i dispositivi sono completamente compatibili e, in alcuni casi, il produttore del dispositivo multimediale potrebbe assicurare la compatibilità solo con i propri monitor o televisori. Vedere [“Supporto dei comandi HDMI CEC” a pagina 78](#).

Se supportato, è possibile utilizzare il telecomando opzionale del monitor per controllare il dispositivo multimediale HDMI. I pulsanti del telecomando attivati CEC sono i seguenti:

1 (◀◀), 2 (▶), 3 (▶▶), 5 (■), 6 (||), ENT, EXIT, ▲, ▼, +, -

NOTA: Le istruzioni in questa sezione guidano l'utente nella configurazione di [CEC] nel menu OSD del monitor. Queste impostazioni possono essere configurate anche utilizzando i controlli Web del monitor. I nomi delle funzioni e la posizione nei controlli Web sono gli stessi utilizzati nel menu OSD.

Attivazione di CEC

1. Collegare un dispositivo CEC alla porta HDMI2.
Premere il pulsante HDMI2 sul telecomando.
2. Premere il pulsante MENU per aprire il menu OSD.
3. Selezionare [CONTROL] e quindi [CEC].
4. Selezionare [ON] per [CEC], quindi [Sì] per [SPEGN. AUTOMATICO] e [RICEVITORE AUDIO].
5. Selezionare [Sì] in [RICERCA DISPOSITIVO].

Al termine della ricerca, la porta HDMI a cui è collegato un dispositivo CEC viene visualizzata con il relativo nome.

Se non viene trovato alcun dispositivo CEC, assicurarsi che il dispositivo sia collegato e acceso, che supporti CEC e che CEC sia attivato. A seconda del produttore, la funzionalità CEC potrebbe avere un nome diverso. Consultare il manuale del dispositivo.

6. Premere il pulsante EXIT sul telecomando.

Sorgenti video interne

Alcune sorgenti video disponibili sono interne e non sono collegate alle porte video sul pannello dei terminali del monitor. Queste sorgenti video sono le seguenti:

- Media Player
- Scheda opzionale OPS
- Modulo di calcolo Raspberry Pi

Media Player

Il Media Player interno consente di riprodurre file audio e video archiviati su una scheda di memoria microSD o su un dispositivo di archiviazione USB. Vedere [pagina 39](#) per le istruzioni sull'utilizzo di Media Player.

Collegare una scheda di memoria microSD compatibile

Formattare una scheda di memoria microSD nel formato FAT32 o FAT16. Consultare il manuale di istruzioni o il file della guida del computer per informazioni sulla formattazione di una scheda di memoria microSD.

NOTA: Sono supportate schede microSDHC fino a 32 GB.

Il funzionamento del monitor con tutte le schede di memoria microSD disponibili in commercio non è garantito.

Le schede microSD con CPRM non sono supportate.

Le schede microSD UHS-1 o UHS-2 non sono supportate.

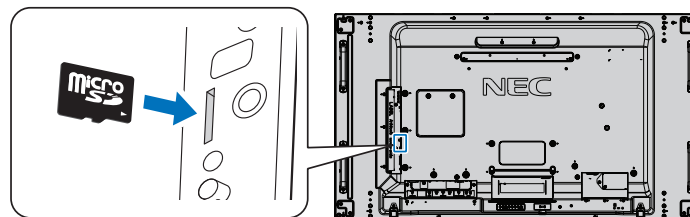

- Quando si inserisce una scheda di memoria microSD, verificare per prima cosa che sia collocata nella direzione corretta e solo allora procedere all'inserimento. Inserire a fondo la scheda di memoria microSD in modo da innestare il blocco a molla.
- Per espellere una scheda di memoria microSD dallo slot per schede microSD, premere al centro della scheda di memoria microSD per rilasciare il blocco a molla, quindi estrarre la scheda.

Installazione del coperchio dello slot per schede microSD

Per proteggere la scheda di memoria microSD è consigliabile applicare il coperchio dello slot per schede microSD.

Inserire nel foro il bordo del coperchio dello slot per schede microSD. Fissarlo in posizione con la vite in dotazione (forza di fissaggio consigliata: 139-189 N•cm).

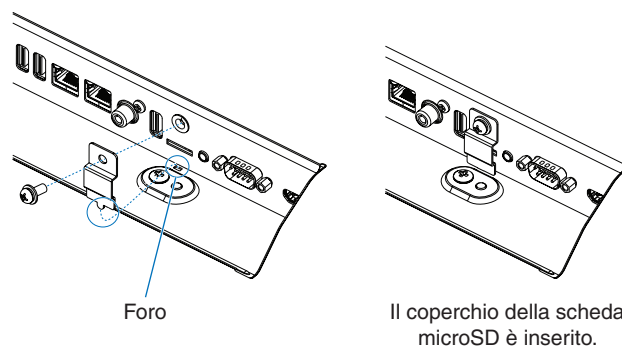

Collegare un dispositivo di archiviazione USB compatibile

Per utilizzare un dispositivo di archiviazione USB con Media Player, formattarlo nel formato FAT32 o FAT16. Consultare il manuale dell'utente o il file della Guida del computer per informazioni sulla formattazione di un dispositivo di archiviazione USB.

Con questo monitor, utilizzare il dispositivo di archiviazione USB attenendosi allo schema riportato di seguito.

Se le dimensioni fisiche del dispositivo di archiviazione USB sono superiori alle dimensioni supportate elencate di seguito, utilizzare una prolunga USB.

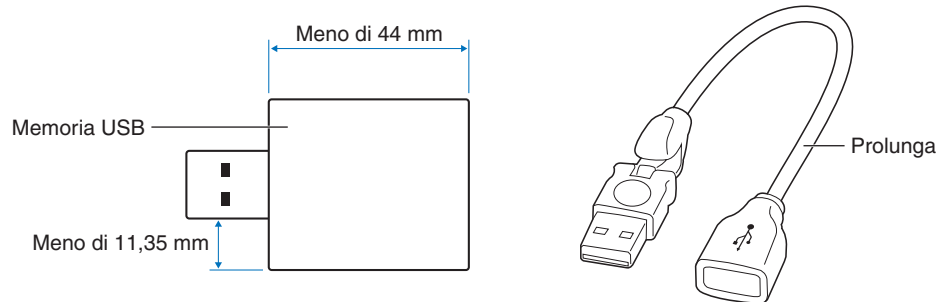

- NOTA:**
- Se il monitor non riconosce un dispositivo di archiviazione USB collegato, assicurarsi che la struttura dei file sia FAT32 o FAT16.
 - Il funzionamento del monitor con tutti i dispositivi di archiviazione USB disponibili in commercio non è garantito.
 - Inserire il dispositivo di archiviazione USB nella porta USB per Media Player sul pannello posteriore sul lato del monitor.
 - Media Player non utilizza altri collegamenti USB sul monitor (vedere [pagina 19](#)).

Schede opzionali per il monitor

Quando nel monitor sono installati una scheda opzionale o una scheda di interfaccia del modulo di calcolo Raspberry Pi e il modulo di calcolo Raspberry Pi, questi dispositivi sono visualizzati come disponibili nell'elenco [INPUT] del menu OSD. Le schede opzionali, la scheda di interfaccia del modulo di calcolo Raspberry Pi e il modulo di calcolo Raspberry Pi sono disponibili separatamente e devono essere installati fisicamente nel monitor. Questo documento contiene istruzioni sull'utilizzo del monitor senza opzioni aggiuntive. Le posizioni di installazione della scheda opzionale, della scheda di interfaccia del modulo di calcolo Raspberry Pi e del modulo di calcolo Raspberry Pi sono indicate nello schema del pannello dei terminali (vedere [pagina 19](#)). Le istruzioni complete per l'installazione e l'utilizzo sono fornite con il singolo dispositivo oppure sono disponibili online.

- NOTA:**
- La scheda di interfaccia del modulo di calcolo Raspberry Pi e il modulo di calcolo Raspberry Pi DS1-IF10CE sono in vendita separatamente. Per ulteriori informazioni, contattare un rivenditore NEC autorizzato. L'installazione deve essere eseguita da un tecnico qualificato. Non tentare di installare da soli una scheda di interfaccia del modulo di calcolo e un modulo di calcolo Raspberry Pi. Vedere [pagina 98](#).
 - Contattare il fornitore per conoscere le schede opzionali disponibili.

Collegamento di un dispositivo USB

Alcune porte USB sul pannello dei terminali del monitor hanno usi diversi a seconda del tipo di dispositivo USB collegato. Seguire queste linee guida quando si utilizzano queste porte con dispositivi supportati.

USB1 (SENSORE): porta USB a valle (Type-A).

Collegamento utilizzato da dispositivi USB esterni (quali fotocamere, memorie flash, tastiere e così via) e da dispositivi interni (scheda opzionale, scheda di interfaccia del modulo di calcolo Raspberry Pi e modulo di calcolo Raspberry Pi opzionali, se installati).

USB2: porta USB a monte (Type-B).

Collegamento a un computer mediante un cavo USB. Un computer USB compatibile collegato a USB2 può controllare i dispositivi collegati alla porta USB1 (SENSORE).

USB CM1* (2A): porta di alimentazione.

Fornisce fino a 2 A di alimentazione a un dispositivo USB collegato, ad esempio un supporto di streaming HDMI o uno stick di presentazione. Il consumo energetico effettivo dipende dal dispositivo collegato. Assicurarsi di utilizzare un cavo USB che supporti 2 A.

Attivare [ALIMENTAZIONE USB] nelle impostazioni [USB] del menu [CONTROL] nel menu OSD. Vedere [pagina 121](#).

Consultare la pagina delle specifiche per informazioni sull'alimentazione. Vedere [pagina 95](#).

* Funziona come porta USB standard se usata con la scheda di interfaccia del modulo di calcolo Raspberry Pi e il modulo di calcolo Raspberry Pi. Vedere [pagina 98](#).

USB CM2*: porta di servizio.

Non collegarvi dispositivi.

* Funziona come porta USB standard se usata con la scheda di interfaccia del modulo di calcolo Raspberry Pi e il modulo di calcolo Raspberry Pi. Vedere [pagina 98](#).

USB per Media Player: porta USB a valle (Type-A).

Questa porta è destinata ai futuri aggiornamenti del software.

Letture di dispositivi di archiviazione USB da utilizzare con Media Player interno. Vedere [pagina 39](#).

⚠ ATTENZIONE: Non piegare il cavo USB. Potrebbe intrappolare il calore e dare vita a un incendio.

- NOTA:**
- Assicurarsi che la forma e l'orientamento del connettore siano correttamente allineati durante il collegamento del cavo o del dispositivo USB.
 - A seconda del BIOS del computer, del sistema operativo o del dispositivo, la funzione USB potrebbe non essere utilizzabile. Consultare il manuale dell'utente del computer o del dispositivo.
 - Prima di spegnere l'interruttore di alimentazione principale del monitor o di arrestare Windows®, disattivare la funzione USB e rimuovere il dispositivo USB dal monitor. I dati potrebbero essere persi o subire danni se il dispositivo USB non viene scollegato correttamente.
 - Il monitor potrebbe impiegare alcuni secondi per riconoscere l'ingresso USB. Non scollegare il cavo USB e non ricollegarlo prima che il monitor riconosca l'ingresso.

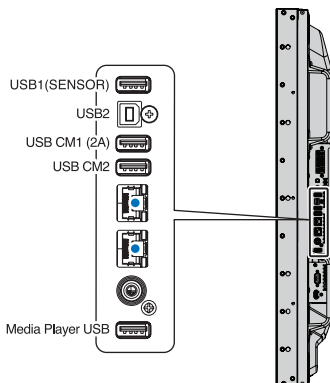

Capitolo 4 Operazioni di base

Questo capitolo include:

- ⇒ “Modalità di accensione e spegnimento” a pagina 32
- ⇒ “Range di funzionamento del telecomando opzionale” a pagina 33
- ⇒ “Utilizzo del risparmio energetico” a pagina 33
- ⇒ “Visualizzazione del menu OSD delle informazioni” a pagina 34
- ⇒ “Commutazione tra le modalità immagine” a pagina 34
- ⇒ “Impostazione del rapporto di formato” a pagina 35
- ⇒ “Utilizzo dello zoom sul punto” a pagina 36
- ⇒ “Controlli del menu OSD (On Screen-Display)” a pagina 37
- ⇒ “Utilizzo di Media Player” a pagina 39

Modalità di accensione e spegnimento

Premere il pulsante  sul pannello di controllo o il pulsante POWER ON sul telecomando per accendere il monitor.

Il LED di alimentazione del monitor indica lo stato attuale del monitor. Consultare la seguente tabella per informazioni sull'indicatore a LED.

Stato dell'indicatore a LED e schema di illuminazione	Condizione	Ripristino
Blu fisso	Normale	<ol style="list-style-type: none"> 1. Accendere il monitor con il telecomando o il pulsante sul monitor. 2. Inviare un ingresso di segnali AV al monitor.
Verde lampeggiante*1	In una qualsiasi delle condizioni sotto indicate, il monitor non ha rilevato alcun segnale di ingresso nel periodo impostato: <ul style="list-style-type: none"> • Il monitor utilizza una scheda opzionale. • [RILEVAZIONE INPUT] è configurato su un'impostazione diversa da [NON AZION]. • [ALIMENTAZIONE USB] è impostato su [ON]. • DisplayPort in [IMPOSTAZIONE TERMINALE] è impostato su [MST]. 	
Arancione fisso	Il monitor non ha rilevato alcun segnale di ingresso AV nel periodo impostato (con ingresso del segnale di rete).	
Arancione lampeggiante	Il monitor non ha rilevato alcun segnale di ingresso AV nel periodo impostato (senza ingresso del segnale di rete).	Accendere il monitor con il telecomando o il pulsante sul monitor.
Rosso fisso	Spegnere il monitor con il telecomando o il pulsante sul monitor.	

*1: l'impostazione dell'ora per [AUTO RISPARMIO ENERG] è disponibile in [RISPARMIO ENERGIA] (vedere pagina 116).

- NOTA:**
- L'indicatore a LED blu, che segnala che il monitor è acceso e funziona normalmente, può essere disattivato nelle opzioni del menu OSD del monitor. Vedere pagina 120.
 - Se l'indicatore lampeggia in rosso alternando lampeggi lunghi e corti, potrebbe essersi verificato un errore particolare; contattare il fornitore.

L'interruttore di alimentazione principale deve essere in posizione ON perché sia possibile accendere il monitor utilizzando il pulsante POWER ON del telecomando o il pulsante  sul pannello di controllo.

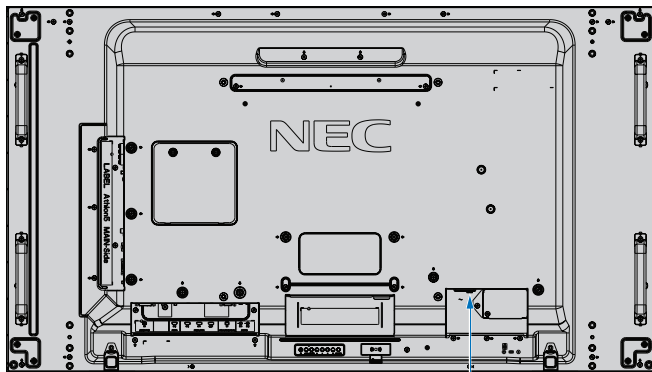

Interruttore di alimentazione principale

OFF  ON

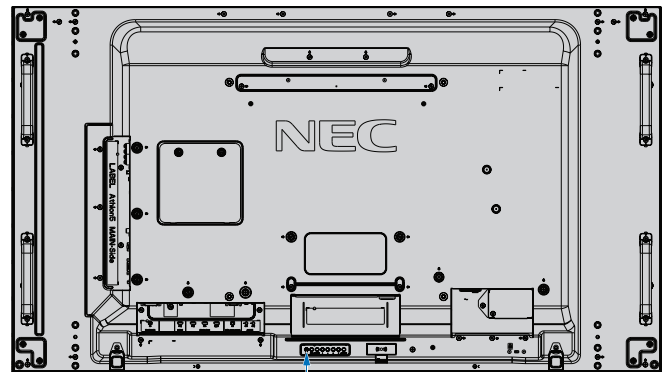

 Pulsante

Range di funzionamento del telecomando opzionale

Durante l'uso dei pulsanti, puntare la parte superiore del telecomando verso il sensore del telecomando sul monitor.

Utilizzare il telecomando entro una distanza di circa 7 m dal sensore del telecomando, oppure a un'angolazione orizzontale e verticale non superiore a 30° e restando entro una distanza massima di circa 3,5 m.

NOTA: Il sistema del telecomando potrebbe non funzionare se la luce del sole o una forte illuminazione colpisce direttamente il sensore del telecomando, oppure se è presente un oggetto sul percorso.

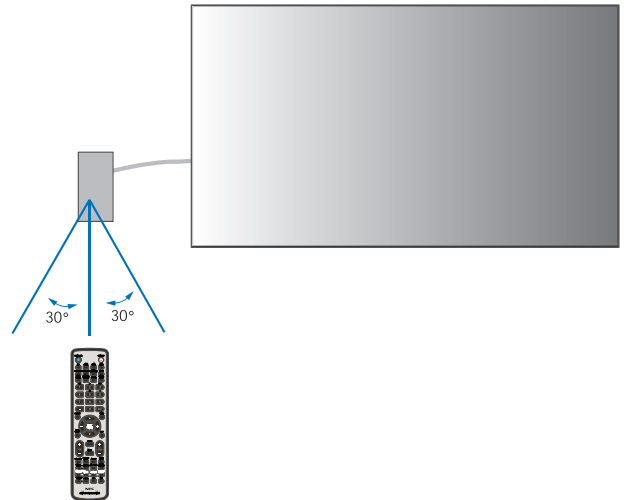

Precauzioni per l'uso del telecomando

- Non sottoporlo a urti violenti.
- Evitare che il telecomando venga bagnato da acqua o altri liquidi. Se il telecomando si bagna, asciugarlo immediatamente.
- Evitare l'esposizione a calore e vapore.
- Non aprire il telecomando, se non per inserire le batterie.

Utilizzo del risparmio energetico

Il monitor utilizza la funzione DPM (Display Power Management) approvata da VESA. Questa funzione riduce il consumo energetico del monitor quando non è in uso.

Quando è collegato a un computer, il consumo energetico del monitor si riduce automaticamente se la tastiera o il mouse non vengono utilizzati per il tempo configurato nelle impostazioni di risparmio energetico del computer. Per ulteriori informazioni, consultare il manuale dell'utente del computer.

Se collegato a una sorgente AV, come un lettore Blu-ray, un lettore DVD o un lettore video in streaming, il consumo energetico del monitor si riduce automaticamente dopo che è trascorso un tempo predeterminato dal momento in cui il monitor non ha riconosciuto alcun segnale in ingresso. Questa opzione può essere attivata o disattivata nelle impostazioni [RISPARMIO ENERGIA] nel sottomenu [PROTECT] del menu OSD. Vedere [pagina 116](#).

- NOTA:**
- A seconda del computer e della scheda video in uso, questa funzione potrebbe non essere operativa.
 - Dopo la perdita del segnale video, il monitor si spegne automaticamente dopo un tempo preimpostato. Consultare [AUTO RISPARMIO ENERG] in [RISPARMIO ENERGIA] [pagina 116](#).
 - È possibile creare programmi per l'accensione o lo spegnimento del monitor in orari specifici. Vedere [pagina 46](#).

Visualizzazione del menu OSD delle informazioni

Il menu OSD delle informazioni fornisce informazioni relative a sorgente di ingresso, dimensioni dell'immagine, indirizzo IP, ID del monitor e così via.

Premere il pulsante DISPLAY sul telecomando per visualizzare il menu OSD delle informazioni.

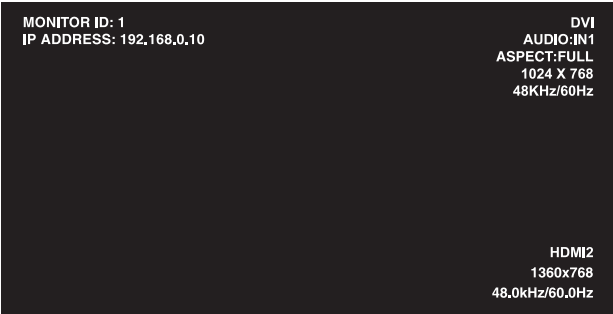

The screenshot shows the OSD information menu with the following text:

```
MONITOR ID: 1
IP ADDRESS: 192.168.0.10

DVI
AUDIO:IN1
ASPECT:FULL
1024 X 768
48KHz/60Hz

HDMI2
1360x768
48.0kHz/60.0Hz
```

Numbered callouts (1-6) point to the following fields:

- 1 Nome dell'ingresso
- 2 Nome dell'ingresso audio
- 3 Rapporto di formato dell'immagine
- 4 Informazioni sul segnale di ingresso
- 5 Informazioni sulla modalità multi-immagine
- 6 Informazioni di comunicazione

Commutazione tra le modalità immagine

Premere il pulsante MODALITÀ IMMAGINE sul telecomando wireless per spostarsi tra le modalità immagine di SpectraView Engine da 1 a 5.

Le modalità immagine sono preconfigurate con impostazioni d'uso generale. Vedere ["Regolazione avanzata del colore" a pagina 47](#) per le istruzioni sulla modifica delle impostazioni della modalità immagine.

Impostazione del rapporto di formato

Premere il pulsante ASPETTO sul telecomando per spostarsi tra le opzioni disponibili per il segnale di ingresso corrente.

Per MP (Media Player), VIDEO

- INTERO → ZOOM → NORMALE



Per DVI, DisplayPort1, DisplayPort2, VGA (RGB), OPTION*1, COMPUTE MODULE*2

- INTERO → 1:1 → ZOOM → NORMALE



*1: questa funzione dipende dalla scheda opzionale installata nel monitor.

*2: questo ingresso è disponibile quando sono installati la scheda di interfaccia del modulo di calcolo Raspberry Pi e il modulo di calcolo Raspberry Pi opzionali.

Per VGA (YPbPr), HDMI1, HDMI2

- INTERO → ESPANDI → DINAMICO → 1:1 → ZOOM → NORMALE



Rapporto di formato dell'immagine	Visualizzazione inalterata*2	Selezione consigliata per il rapporto di formato*2		Descrizione
4:3		[NORMALE]		Riproduce il rapporto di formato inviato dalla sorgente.
		[DINAMICO]		Espande un'immagine 4:3 per riempire l'intero schermo senza linearità. Per effetto dell'espansione, parte dell'area esterna dell'immagine risulterà tagliata.
Squeeze		[INTERO]		Consente di riempire l'intero schermo.
Letterbox		[ESPANDI]		Espande un segnale letterbox 16:9 per riempire l'intero schermo.

*2: le aree grigie indicano le parti non utilizzate dello schermo.

1:1: mostra l'immagine nel rapporto di formato 1 pixel per 1 pixel.

ZOOM

- La funzione di zoom aumenta le dimensioni dell'immagine, espandendo l'immagine oltre l'area attiva dello schermo. Le parti dell'immagine esterne all'area attiva dello schermo non vengono visualizzate.

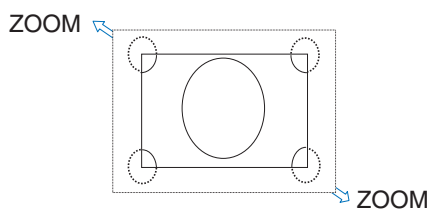

Utilizzo dello zoom sul punto



La funzione [POINT ZOOM] (ZOOM PUNTO) aumenta le dimensioni dell'immagine e la espande orizzontalmente e verticalmente in maniera simultanea. Le dimensioni dell'immagine possono essere aumentate fino a 10 volte.

1. Premere il pulsante SET/POINT ZOOM sul telecomando. Sullo schermo viene visualizzata un'icona a forma di lente d'ingrandimento.
2. Spostare la lente d'ingrandimento sull'area dell'immagine desiderata premendo i pulsanti ▲ ▼ + -.
3. Premere il pulsante CH/ZOOM+ per eseguire lo zoom avanti. Premere il pulsante CH/ZOOM- per eseguire lo zoom indietro. Durante lo zoom, l'immagine si espande oltre l'area attiva dello schermo. L'area nella posizione della lente d'ingrandimento si sposta più vicino al centro dello schermo a ogni livello di ingrandimento.
4. Premere il pulsante SET/POINT ZOOM per chiudere la lente d'ingrandimento.
5. L'immagine rimarrà ingrandita dopo la chiusura della lente d'ingrandimento. Premere il pulsante EXIT per tornare alle dimensioni normali dell'immagine.

- NOTA:**
- L'immagine può apparire distorta quando si utilizza questa funzione.
 - [POINT ZOOM] (ZOOM PUNTO) non è disponibile quando sono attivate le impostazioni del menu OSD per [CAPOVOL IMMAG] (ad eccezione di NON AZION), [MODALITÀ MULTI IMMAG.], [SALVA SCHERMO], [IMPOST AVANZATE] in [CAMBIO INPUT], [SOTTOTITOLAGGIO], [TILE MATRIX] e [TEXT TICKER].
 - Se [ASPETTO] è impostato su [DINAMICO] o [ZOOM], premendo il pulsante POINT ZOOM (ZOOM PUNTO) l'impostazione [ASPETTO] viene automaticamente configurata su [INTERO]; solo allora viene attivata la funzione [POINT ZOOM] (ZOOM PUNTO).
 - Dopo l'uscita da [POINT ZOOM] (ZOOM PUNTO), [ASPETTO] ritorna all'impostazione precedente. Se [ASPETTO] viene modificato durante l'operazione [POINT ZOOM] (ZOOM PUNTO), le opzioni [DINAMICO] e [ZOOM] saranno modificate in [INTERO].
 - L'icona della lente d'ingrandimento non si sposta all'esterno dell'area attiva dell'immagine.
 - L'immagine ritorna alle dimensioni normali dopo aver modificato il segnale di ingresso o quando il monitor viene spento.
 - [POINT ZOOM] (ZOOM PUNTO) si disattiva se si modifica [ASPETTO] mentre si utilizza la funzione [POINT ZOOM] (ZOOM PUNTO).
 - La funzione [STILL] (FERMO IMMAGINE) non è disponibile mentre [POINT ZOOM] (ZOOM PUNTO) è attivo.
 - [POINT ZOOM] (ZOOM PUNTO) non è disponibile per un segnale DisplayPort 3840 x 2160 pixel (60 Hz).
 - Se [HDMI] in [IMPOSTAZIONE TERMINALE] è impostato su [MOD02], [POINT ZOOM] (ZOOM PUNTO) non è disponibile.

Controlli del menu OSD (On Screen-Display)

NOTA: Alcune funzioni potrebbero non essere disponibili a seconda del modello o delle apparecchiature opzionali.

Sorgente di ingresso

Icone del menu principale

Voce del menu principale

Sottomenu

HDMI1
* (C-MODULE)

INPUT PICTURE AUDIO SCHEDULE MULTINPUT OSD MULTIJOB PROTECT CONTROL OPTICAL SYSTEM C-MODULE

PICTURE:

PICTURE MODE

EMULATION

6 AXIS COLOR TRIM

PICTURE SETTINGS

SHARPNESS

UHD UPSCALING

ADJUST

COLOR SYSTEM

INPUT RESOLUTION

ASPECT

ADVANCED

ROTATION

SPECTRAVIEW ENGINE

RESET

PICTURE MODE 5

PRESET Programmable

3D LUT EMU. MySetting-1

LUMINANCE 400 cd/m²

BLACK 0.5 cd/m²

GAMMA Custom

CUSTOM VALUE 2.2

WHITE 10000 K

RED x: 0.279 y: 0.292

GREEN x: 0.642 y: 0.332

BLUE x: 0.307 y: 0.602

▲▼:Select + :Goto Adjustment EXIT :Return MENU:Close

*: questo menu è disponibile solo quando sono installati la scheda di interfaccia del modulo di calcolo Raspberry Pi e il modulo di calcolo Raspberry Pi opzionali.

Impostazioni di regolazione

Guida ai tasti

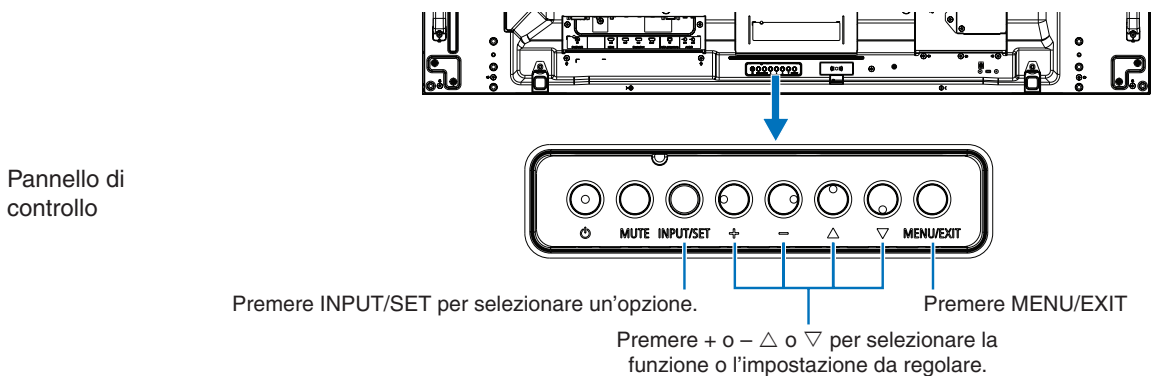
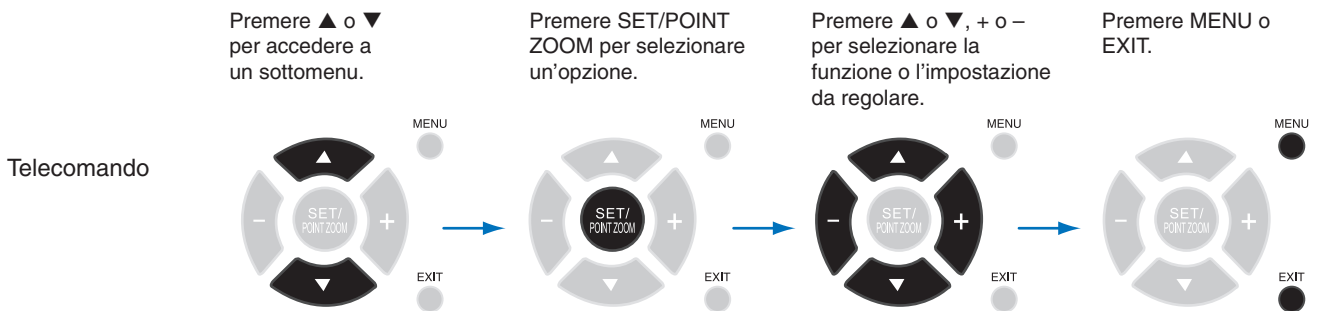

Di seguito è riportato un breve riepilogo della posizione dei controlli all'interno di ciascuna voce del menu. Una tabella che elenca tutte le opzioni è disponibile in ["Elenco dei comandi OSD" a pagina 100](#).

	INPUT: consente di selezionare la sorgente dei segnali di ingresso.
	IMMAGINE: consente di selezionare una delle modalità immagine predefinite, di regolare manualmente le impostazioni del colore, di attivare o disattivare SpectraView Engine e di regolare il rapporto di formato, il capovolgimento dell'immagine e la rotazione.
	AUDIO: consente di regolare volume, bilanciamento, equalizzatore, sorgente di ingresso e uscita della modalità multi-immagine.
	PROGRAMMA: consente di creare programmi di accensione/spegnimento automatici e di impostare i giorni festivi, i programmi per i giorni feriali e il fine settimana, la data e l'ora, l'ora legale e lo spegnimento automatico.
	INGRESSO MULTIPLO: consente di selezionare le impostazioni Picture-In-Picture e Picture-By-Picture, il rilevamento dell'ingresso del segnale e le impostazioni del terminale di collegamento.
	OSD: consente di selezionare le opzioni relative al menu a video, quali lingua, durata della visualizzazione del menu OSD, posizione del menu, trasparenza, rotazione e così via.
	DISPLAY MULTIPLO: consente di impostare l'ID del monitor e configurare le impostazioni per l'uso di più monitor.
	PROTECT: consente di selezionare le opzioni relative alla protezione dell'hardware del monitor, ad esempio la configurazione delle ventole di raffreddamento, la regolazione del risparmio energetico automatico e il ritardo all'accensione, l'attivazione del salva schermo e l'invio di notifiche al verificarsi di un errore nel monitor.
	COMANDO: consente di impostare le informazioni di rete, la sicurezza, l'alimentazione e così via.
	OPZIONE: consente di selezionare le opzioni relative alla scheda opzionale, se installata.
	SISTEMA: consente di visualizzare le informazioni sul monitor (modello, numero di serie, emissioni di CO ₂), la versione del firmware e l'indirizzo MAC o di eseguire un ripristino dei dati di fabbrica.
	CALCOLARE MODULO: questo menu è disponibile solo quando sono installati la scheda di interfaccia del modulo di calcolo Raspberry Pi e il modulo di calcolo Raspberry Pi opzionali. Vedere pagina 98 .

Utilizzo di Media Player

Il Media Player interno consente di riprodurre file di immagine e video archiviati su una scheda di memoria microSD o su un dispositivo di archiviazione USB. Media Player riproduce video, fermi immagini e musica di sottofondo (BGM). Vedere [pagina 30](#) per le istruzioni sul collegamento di un dispositivo di archiviazione USB o di una scheda di memoria microSD.

Accedere a Media Player premendo il pulsante MEDIA PLAYER sul telecomando opzionale o selezionando l'ingresso MP nel menu OSD [INPUT].

Utilizzare i pulsanti ▼▲ + – e SET/POINT ZOOM sul telecomando per accedere ai menu di Media Player.

Schermata principale di Media Player

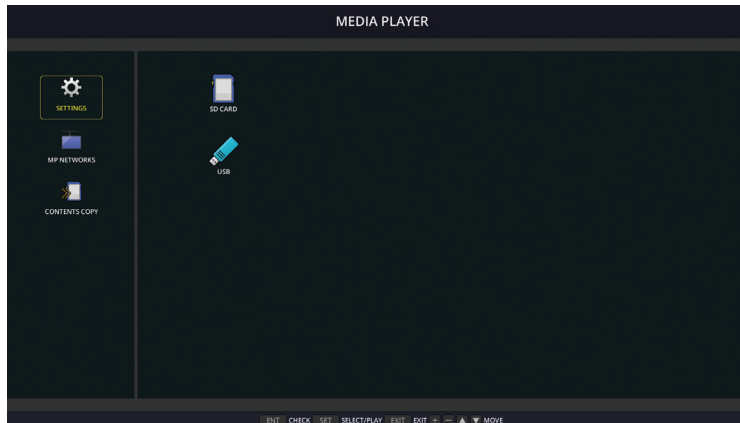

	IMPOSTAZIONI	Consente di visualizzare le opzioni per configurare la presentazione, eseguire la riproduzione automatica e aprire la schermata delle impostazioni di rete. Vedere pagina 63 .
	RETI RIPROD. MULTIM.	Consente di visualizzare le opzioni per configurare le impostazioni della rete e delle cartelle condivise.
	COPIA CONTENUTO	Consente di visualizzare le opzioni per copiare i contenuti su una scheda di memoria microSD collegata al monitor.
	SCHEDA SD	Consente di visualizzare l'elenco dei file su una scheda di memoria microSD collegata. Questa icona è a colori quando è collegata una scheda di memoria microSD di cui può essere letto il file system. Se l'icona è grigia, Media Player non ha rilevato, o non è in grado di leggere, una scheda di memoria microSD inserita.
	USB	Consente di visualizzare l'elenco dei file su un dispositivo di archiviazione USB collegato. Questa icona è a colori quando è collegato un dispositivo di archiviazione USB di cui può essere letto il file system. Se l'icona è grigia, Media Player non ha rilevato, o non è in grado di leggere, un dispositivo di archiviazione USB collegato.

- NOTA:**
- Se i contenuti di Media Player vengono riprodotti mentre è attivo [TILE MATRIX], la temporizzazione di riproduzione dell'immagine potrebbe generare un ritardo tra i monitor.
 - Se il monitor viene utilizzato in orientamento verticale nella visualizzazione dei file di fermi immagine, impostare [ROTAZIONE OSD] su [VERTICALE]. L'orientamento dell'immagine cambia in base all'impostazione di [ROTAZIONE OSD].
 - Se il monitor viene utilizzato con orientamento verticale durante la riproduzione di video, i video non vengono ruotati automaticamente quando si imposta [ROTAZIONE OSD] su [VERTICALE]. Riprodurre i file video ruotati in senso antiorario di 90° per visualizzarli con l'orientamento corretto.
 - Quando si preme uno dei pulsanti del pannello di controllo del monitor mentre ci si trova in Media Player, viene visualizzata una schermata. È possibile scegliere se controllare il menu OSD o Media Player dai pulsanti del pannello di controllo.

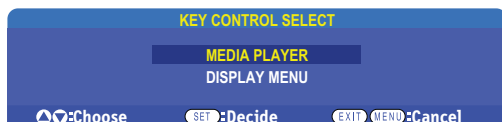





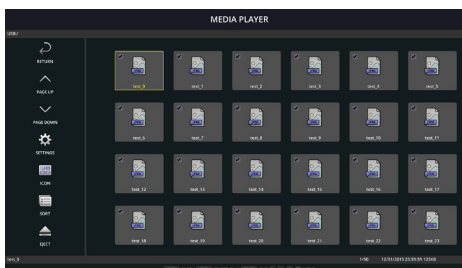



	VISUAL. MENU	Questa icona viene visualizzata sul lato sinistro della schermata principale di Media Player dopo aver scelto di controllare [RIPRODUT. MULTIMEDIA] nella schermata [SELEZ. CONTR. TASTO]. Accedere a questa icona e premere INPUT/SET per interrompere il controllo di Media Player dai pulsanti del monitor.
--	--------------	--

Schermata di visualizzazione dei file



Visualizzazione delle icone

	TORNA	Consente di tornare indietro di un livello.
	PAG. PRECED.	Consente di visualizzare il gruppo precedente di file nella cartella.
	PAG. SUCCES.	Consente di visualizzare il gruppo successivo di file nella cartella.
	IMPOSTAZIONI	Mostra la schermata delle impostazioni per la configurazione di Media Player.
	ICONE/ICONA	Consente di passare tra la visualizzazione delle miniature e delle icone per i file.
	ORDINA	Consente di modificare l'ordine di visualizzazione dei file per ordinarli per nome (nome file), tipo (estensione del file), data (data di creazione) o dimensione (capacità del file). Il criterio di ordinamento predefinito è per nome.
	ESPELLERE	Consente di smontare il dispositivo di archiviazione USB o la scheda di memoria microSD. Selezionare ESPELLERE quando è visualizzato l'elenco dei file.
	Pulsante ENT (telecomando)	Consente di selezionare o deselezionare i singoli elementi, ad esempio i file da includere in [SLIDESHOW] (PRESENTAZIONE), oppure una cartella da usare per [RIPRODUZIONE AUTO] e [CONTENUTI PREIMPOST.].

- NOTA:**
- In una cartella possono essere visualizzati fino a 300 elementi, comprese le icone delle cartelle.
 - Il numero massimo di livelli della gerarchia visualizzabili è 16.
 - I file per cui non è possibile determinare il tipo sono indicati da un'icona "?".
 - Le miniature potrebbero non essere visualizzate per alcuni tipi di file multimediali.

Riproduzione di file

Utilizzare i pulsanti ▲▼ + - e SET/POINT ZOOM sul telecomando per accedere ai menu di Media Player.

1. Selezionare [SCHEDA SD] o [USB] per visualizzare l'elenco dei file.
2. Deselezionare i file che non si desidera inserire nella presentazione.







Per impostazione predefinita sono selezionati tutti i file nella directory. Accedere a un file e premere il pulsante  sul telecomando per deselectionarlo.

3. Accedere al primo file che si desidera visualizzare, quindi premere il pulsante SET/POINT ZOOM sul telecomando.

Viene avviata la presentazione manuale e il file selezionato viene mostrato sullo schermo. Per cambiare l'immagine, premere il pulsante  sul telecomando per visualizzare il file successivo nella directory. Le immagini sono visualizzate in base al criterio di ordinamento dei file.

NOTA: La presentazione può essere configurata per cambiare automaticamente le immagini. Vedere [pagina 42](#).

Utilizzo del telecomando

	Consente di saltare al file video o di immagine precedente nella cartella corrente.
	Consente di avviare il video o la presentazione dal file selezionato. Consente di riprendere il video o la presentazione dopo una pausa. Consente di riprendere il video dall'operazione di riavvolgimento o avanzamento rapido.
	Consente di saltare al file video o di immagine successivo nella cartella corrente.
	Consente di fermare il video o la presentazione.
	Consente di sospendere il video o la presentazione.
	Consente di tornare indietro in un file video finché non viene premuto il pulsante Play, Pause o Stop.
	Consente di avanzare in un file video finché non viene premuto il pulsante Play, Pause o Stop.

Modifica del colore del bordo laterale

Il colore del bordo visualizzato ai lati di un'immagine che non occupa l'intero schermo può essere modificato nelle impostazioni del menu OSD.

1. Premere il pulsante MENU sul telecomando per visualizzare il menu OSD.
2. Nel menu OSD, selezionare [PROTEZIONE DISPLAY] → [COLORE BORDO], quindi premere il pulsante SET/POINT ZOOM.
3. Spostare il cursore a sinistra o a destra utilizzando i pulsanti + e - sul telecomando. È possibile regolare il colore tra 0 (nero) e 100 (bianco).
4. Premere il pulsante EXIT per chiudere il menu OSD.

Configurazione delle impostazioni di presentazione

Utilizzare i pulsanti ▲▼ + – e SET/POINT ZOOM sul telecomando per accedere ai menu di Media Player.

1. Accedere all'icona SETTAGGI e premere il pulsante SET/POINT ZOOM.
2. Accedere a [MODO DI RIPRODUZIONE] e premere il pulsante SET/POINT ZOOM.
3. Selezionare [AUTO] e premere il pulsante SET/POINT ZOOM.
4. Accedere a [INTERVALLO], quindi utilizzare i pulsanti [+] e [-] sul telecomando per regolare il tempo di visualizzazione di un'immagine prima del passaggio alla successiva.

Questa impostazione può essere regolata tra 5 e 300 secondi.

5. Configurare le impostazioni aggiuntive secondo necessità.
 - Per ripetere la presentazione dopo la visualizzazione dell'ultimo file nella cartella, premere la freccia rivolta in basso e premere il pulsante SET/POINT ZOOM per selezionare [RIPETI].
 - Per riprodurre musica di sottofondo durante la visualizzazione dei fermi immagine, premere la freccia rivolta in basso e premere il pulsante SET/POINT ZOOM per visualizzare la schermata del file audio. Accedere al percorso in cui è salvato il file audio, selezionare il file audio che si desidera riprodurre e premere il pulsante SET/POINT ZOOM. Si ritorna immediatamente alla schermata [IMPOSTAZIONI RIPRODUT. MULTIMEDIA].

Premere la freccia rivolta in basso e premere il pulsante SET/POINT ZOOM per selezionare BGM. Se BGM non è accompagnato da un segno di spunta, il file audio selezionato non sarà riprodotto.

- Per scegliere cosa dovrebbe accadere quando la presentazione non è impostata su [RIPETI], premere la freccia rivolta in basso fino a [SCHERMO FINE RIPROD.], quindi premere il pulsante SET/POINT ZOOM. Evidenziare l'opzione desiderata e premere il pulsante SET/POINT ZOOM.
 - **SCHERMO NERO:** dopo la riproduzione dell'ultimo file, viene visualizzata una schermata nera fino alla pressione del pulsante **5** sul telecomando.
 - **ELENCO FILE:** Media Player torna alla schermata con l'elenco dei file.
 - **SALVA ULTIMO SCHERMO:** la presentazione si ferma sull'ultima schermata e l'immagine viene visualizzata fino alla pressione del pulsante **5** sul telecomando.
6. Selezionare [OK] e premere il pulsante SET/POINT ZOOM per salvare le modifiche e tornare alla schermata principale di [RIPRODUT. MULTIMEDIA].

- NOTA:**
- Durante la presentazione, le immagini sono visualizzate in base al criterio di ordinamento dei file. Se è presente una combinazione di file video e fermi immagine, i file vengono comunque riprodotti in base al criterio di ordinamento. Saranno visualizzati i fermi immagine; successivamente, al raggiungimento di un file video, quest'ultimo sarà riprodotto; al termine del file video, sarà quindi visualizzato il fermo immagine successivo.
 - Se è in corso la riproduzione di un file audio come musica di sottofondo per i fermi immagine, la musica si interrompe durante la riproduzione di un file video e riprende quando ricomincia la visualizzazione dei fermi immagine.

Attivazione della riproduzione automatica

Utilizzare i pulsanti ▲▼ + – e SET/POINT ZOOM sul telecomando per accedere ai menu di Media Player.

1. Accedere all'icona [IMPOSTAZIONI] e premere il pulsante SET/POINT ZOOM.
2. Accedere ad [RIPRODUZIONE AUTO] e premere il pulsante SET/POINT ZOOM.
3. Selezionare [SLIDESHOW] (PRESENTAZIONE) e premere il pulsante SET/POINT ZOOM.

Il menu torna automaticamente alla schermata SETTAGGI di Media Player quando si preme il pulsante SET/POINT ZOOM sul telecomando.

4. Accedere a [CARTELLA] e premere il pulsante SET/POINT ZOOM.
5. Selezionare [SCHEDE SD] o [USB].

La scelta dipende dal dispositivo collegato che contiene i file per la presentazione.

6. Premere il pulsante ENT sul telecomando per selezionare la directory radice della scheda di memoria microSD o del dispositivo di archiviazione USB.

Se i file si trovano in una sottocartella, premere il pulsante SET/POINT ZOOM su SD CARD (SCHEDE SD) o USB, accedere alla cartella che contiene le immagini della presentazione, quindi premere il pulsante ENT sul telecomando.

Il menu torna automaticamente alla schermata [IMPOSTAZIONI RIPRODUT. MULTIMEDIA] quando si preme il pulsante ENT sul telecomando.

7. Selezionare [OK] e premere il pulsante SET/POINT ZOOM per salvare le modifiche e tornare alla schermata principale di [RIPRODUT. MULTIMEDIA].

La riproduzione automatica consente di riprodurre automaticamente qualsiasi immagine o video nella cartella selezionata. Le immagini e i video sono visualizzati in base al criterio di ordinamento dei file.

Se [RIPRODUZIONE AUTO] è attivato, il monitor avvia la riproduzione automatica come indicato di seguito:

- Se si accende il monitor con un dispositivo di archiviazione USB o una scheda di memoria microSD già collegati e Media Player era la sorgente di ingresso attiva all'ultimo spegnimento.
- Se si collega un dispositivo di archiviazione USB alla porta USB per Media Player (vedere [pagina 30](#)), con il monitor già acceso e con la schermata principale di Media Player visualizzata.
- Se si inserisce una scheda di memoria microSD nello slot per schede microSD (vedere [pagina 28](#)), con il monitor già acceso e con la schermata principale di Media Player visualizzata.

- NOTA:**
- Si sconsiglia di collegare un dispositivo di archiviazione USB o una scheda di memoria microSD al monitor acceso. Per evitare danni al monitor e possibili danni ai file di dati sul dispositivo collegato, l'interruttore di alimentazione principale del monitor deve essere spento prima di effettuare i collegamenti.
 - Questo monitor può riconoscere un solo dispositivo di archiviazione USB. L'hub esterno non è supportato con questo monitor.

File visualizzabili/riproducibili

Fermi immagine - Formati supportati

Estensione del file	Supportato
.jpg, .jpeg, .jpe	Linea di base, progressivo, RGB, CMYK
.png	Interlacciato, canale α

Immagini in movimento - Formati supportati

Estensione del file	Codec video	Codec audio
.mpg, .mpeg	MPEG1, MPEG2	MPEG Audio Layer3 (abbreviazione: MP3), AAC-LC (abbreviazione: AAC), LPCM
.wmv	H.264, WMV	MP3, WMV Standard, WMA 9/10 Professional
.mp4	H.264	MP3, AAC
.mov	H.264	MP3, AAC
.flv, .f4v	H.264	MP3, AAC

BGM (musica di sottofondo) - Formati supportati

Estensione del file	Codec audio
.wav	LPCM
.mp3	MP3

Informazioni aggiuntive

Elemento	Condizioni	
Risoluzione	JPEG	Fino a 5000 x 5000
	PNG	Fino a 4000 x 4000
	MPEG1	480 a 30 f/s
	MPEG2	MP a ML, MP a HL, 1080p a 30 f/s / 1080i a 60 f/s
	H.264	Lv.4.2 ad alto profilo, 1080p a 30 f/s / 1080i a 60 f/s
	WMV	Advanced@L3, Simple&Main
Data in bit del video	-	Fino a 15 Mbps
Frequenza di campionamento audio	-	Fino a 48 kHz
Velocità in bit audio	MP2	Fino a 384 Kbps
	MP3	Fino a 320 Kbps
	AAC	Fino a 1440 Kbps

- NOTA:**
- Alcuni file potrebbero non essere riprodotti correttamente anche se soddisfano le condizioni elencate.
 - A seconda della data in bit del file, del tipo di dispositivo di archiviazione USB o della scheda di memoria microSD in uso, il file potrebbe non essere riprodotto correttamente.
 - I file protetti da DRM (Digital Right Management) non possono essere riprodotti.
 - La risoluzione massima per i file video è 1920 (orizzontale) x 1080 (verticale).

Capitolo 5 Operazioni avanzate

Questo capitolo include:

- ⇒ “Creazione di un programma di accensione/spegnimento” a pagina 46
- ⇒ “Regolazione avanzata del colore” a pagina 47
- ⇒ “Modalità multi-immagine” a pagina 54
- ⇒ “Impostazione della sicurezza e blocco dei controlli sul monitor” a pagina 58
- ⇒ “Impostazioni di Media Player” a pagina 62

Creazione di un programma di accensione/ spegnimento

La funzione di programmazione consente di accendere automaticamente il monitor e/o portarlo nella modalità standby in orari diversi.

Per configurare il programma:

1. Accedere al menu [SCHEDULE].

- ① Selezionare [SETTAGGI PROGRM] con i pulsanti ▲ e ▼.
- ② Premere il pulsante [SET/POINT ZOOM] o + per accedere al menu delle impostazioni.
- ③ Selezionare il numero di programma desiderato e premere il pulsante SET/POINT ZOOM.
- ④ La casella accanto al numero diventa di colore giallo. Ora è possibile configurare il programma.

2. Utilizzare il pulsante ▼ per selezionare [ALIMENTAZ]. Utilizzare i pulsanti + e - per impostare [ON].

Per configurare un programma di spegnimento, impostare [OFF].

3. Utilizzare il pulsante ▼ per selezionare [ORA]. Utilizzare i pulsanti + e - per impostare l'orario.

4. Utilizzare i pulsanti ▲ e ▼ per selezionare [INPUT]. Utilizzare i pulsanti + e - per scegliere la sorgente di ingresso.

5. Utilizzare i pulsanti ▲ e ▼ per selezionare [MODALITÀ IMMAGINE]. Utilizzare i pulsanti + e - per scegliere la modalità immagine.

6. Utilizzare il pulsante ▼ per selezionare [DATA], [OGNI GIORNO], [OGNI SETT.], [GIORNI FERIALI], [WEEKEND] o [VACANZA]. Premere il pulsante SET/POINT ZOOM in un menu idoneo per il programma.

Se si desidera eseguire il programma in un giorno specifico, scegliere [DATA] e premere il pulsante SET/POINT ZOOM.

Se si desidera eseguire il programma ogni giorno, scegliere [OGNI GIORNO] e premere il pulsante SET/POINT ZOOM.

Se si desidera creare un programma settimanale, scegliere i giorni della settimana utilizzando i pulsanti ▲ e ▼, quindi premere il pulsante SET/POINT ZOOM per selezionarli. Evidenziare quindi l'opzione [OGNI SETT.] e premere il pulsante SET/POINT ZOOM. Impostare [GIORNI FERIALI], [WEEKEND] o [VACANZA] in maniera analoga.

NOTA: Le impostazioni [GIORNI FERIALI], [WEEKEND] e [VACANZA] sono disponibili nell'impostazione [SCHEDULE] (vedere [pagina 106](#)).

7. Una volta completata la configurazione di un programma, è possibile configurare i programmi rimanenti. Premere il pulsante MENU per uscire dal menu OSD oppure premere il pulsante EXIT per tornare al menu precedente.

- NOTA:**
- Se i programmi si sovrappongono, il programma con il numero più alto avrà la precedenza su quello con il numero più basso. Ad esempio, il programma n. 7 avrà la precedenza sul programma n. 1.
 - Se un ingresso o una modalità immagine selezionati non sono al momento disponibili, l'ingresso o la modalità immagine disattivati sono visualizzati in rosso.

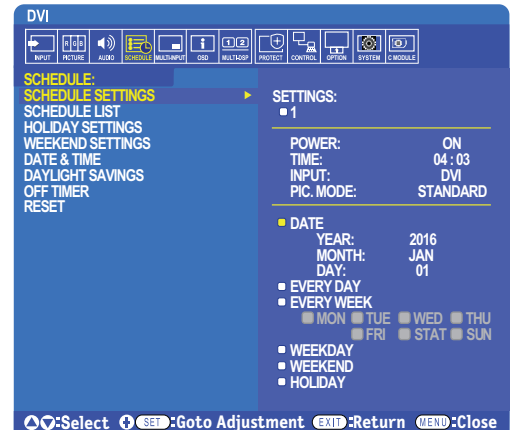

Regolazione avanzata del colore

SpectraView Engine è un motore di elaborazione del colore personalizzato integrato nel monitor. Combina il monitoraggio della temperatura e del tempo con la caratterizzazione e la calibrazione individuali del monitor durante la produzione per fornire livelli senza precedenti di controllo del colore, accuratezza e stabilità.

Offre una correzione regolabile dell'uniformità del colore utilizzando misurazioni dettagliate dello schermo effettuate in fabbrica unitamente a SVE per produrre la migliore corrispondenza del colore sui monitor.

SVE offre la massima versatilità, dalla calibrazione del colore più rapida e avanzata fino alla possibilità di emulare accuratamente spazi cromatici come Adobe®RGB e sRGB, per eseguire emulazioni dell'output stampato utilizzando profili ICC e tabelle di ricerca 3D interne.

SVE può operare in due modalità: On oppure Off

Per attivare o disattivare SpectraView Engine utilizzando il telecomando:

1. Premere il pulsante MENU.
2. Accedere al menu [PICTURE] e quindi a [SPECTRAVIEW ENGINE].
Utilizzare i pulsanti ▲▼ + – per spostarsi nel menu OSD.
3. Selezionare [ON] oppure [OFF] e premere SET/POINT ZOOM per attivare o disattivare SpectraView Engine.
4. Premere il pulsante EXIT per tornare al menu [PICTURE] principale.

Utilizzo di SpectraView Engine

Quando SVE è attivo, l'elaboratore interno del monitor gestisce molte delle funzioni di gestione del colore e i controlli utente del colore consentono di raggiungere un livello unico di precisione. Il punto di bianco viene regolato mediante un controllo CIE x, y e la risposta in scala di grigi del monitor viene calcolata e gestita dal monitor stesso.

SVE include la funzione di correzione dell'uniformità, che permette di selezionare diversi livelli di compensazione per ottenere un compromesso tra uniformità di luminosità/colore e luminosità massima.

SVE dispone di cinque memorie per la modalità immagine che possono essere configurate e selezionate individualmente. Ogni singola modalità immagine può memorizzare impostazioni del colore completamente personalizzate. È quindi possibile passare rapidamente tra le diverse impostazioni semplicemente cambiando la modalità immagine.

L'uso di SVE consente inoltre di accedere ad altre funzionalità avanzate, come la possibilità di emulare diverse modalità di deficit umano della visione del colore, nonché la possibilità di selezionare la gamma di colori in uscita del monitor.

Per modificare le impostazioni in ciascuna modalità immagine SVE:

Le preimpostazioni sono state configurate con impostazioni per uso generale come descritto nella tabella "Tipi di preimpostazioni" della pagina successiva. Quando si sceglie una preimpostazione per la modalità immagine SVE, tutte le impostazioni vengono immediatamente regolate in modo da corrispondere alla preimpostazione. Ogni impostazione può essere regolata singolarmente e personalizzata secondo necessità.

1. Premere il pulsante MENU.
2. Accedere al menu [PICTURE] e quindi a [MODALITÀ IMMAGINE].
Utilizzare i pulsanti ▲▼ + – per spostarsi nel menu OSD.
3. Premere il pulsante + per accedere al campo [MODALITÀ IMMAGINE].
4. Selezionare un'impostazione da 1 a 5 per [MODALITÀ IMMAGINE].
 - 1 → 2 → 3 → 4 → 5
↑

5. Selezionare una preimpostazione in [PREDEF].

Scegliere la preimpostazione più adatta al tipo di contenuto visualizzato o all'utilizzo previsto.

Ogni [MODALITÀ IMMAGINE] comprende le impostazioni [LUMINOSITÀ], [NERO] (livello di nero), [GAMMA], [BIANCO (K)] (temperatura del colore), [BIANCO (x, y)] (punto di bianco CIE x, y), [ROSSO] (colore primario rosso CIE x, y), [VERDE] (colore primario verde CIE x, y) e [BLU] (colore primario blu CIE x, y). È possibile modificare queste impostazioni nel menu [MODALITÀ IMMAGINE].

Se occorre modificare alcune impostazioni, premere il pulsante ▼ per accedere alle varie impostazioni ed effettuare le regolazioni necessarie utilizzando i pulsanti + –.

6. Premere il pulsante EXIT per tornare al menu [PICTURE] principale.

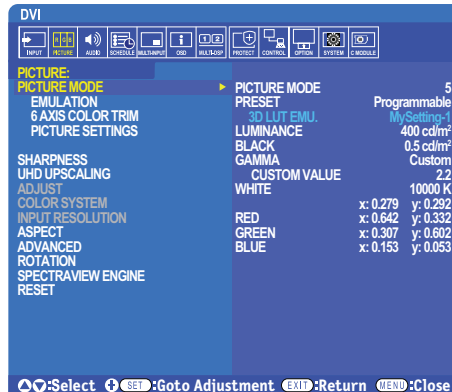

- NOTA:**
- La modifica delle impostazioni nel menu [MODALITÀ IMMAGINE] non modifica le impostazioni predefinite di [PREDEF].
 - Il simbolo “*” viene visualizzato quando le impostazioni della modalità immagine sono state modificate rispetto alle impostazioni predefinite.

Tipi di preimpostazioni

PREIMPOSTAZIONE	SCOPO
sRGB	L'impostazione di colore standard di Internet, sistemi operativi Windows® e molti altri smartphone e fotocamere digitali. Impostazione consigliata per la gestione generale dei colori.
AdobeRGB	Impostazione con gamma di colori più ampia utilizzata nelle applicazioni grafiche di fascia alta quali fotocamere digitali professionali e stampa.
eciRGB_v2	Impostazione del colore consigliata dal gruppo di stampa europeo ECI (European Color Initiative).
DCI-P3	Impostazione del colore per il cinema digitale.
Rec.709	Impostazione del colore per la televisione ad alta definizione.
Rec.2100 (HLG)	Impostazione del colore per le trasmissioni HDR (High Dynamic Range).
Rec.2100 (PQ)	Impostazione del colore per il cinema digitale HDR (High Dynamic Range) su disco e in streaming da Internet.
Low Blue	Consente di ridurre la luce blu emessa dal monitor. Impostazione del colore simile al cartaceo. La funzione Low Blue riduce sostanzialmente la luce blu e aiuta ad alleviare l'affaticamento oculare.
Signage	Impostazione del colore per l'utilizzo in applicazioni di cartellonistica digitale con condizioni di illuminazione ambientale elevate dove può essere utile un punto di bianco luminoso e con temperatura del colore elevata.
TV Studio	Impostazioni del colore per l'utilizzo durante le “riprese sul set”, in cui lo schermo del monitor sarà acquisito dalla telecamera e dovrebbe corrispondere all'illuminazione a incandescenza dello studio.
Full	Gamma di colori nativa del pannello LCD. Idoneo all'uso con applicazioni di gestione del colore.
DICOM sim.	Impostazione del colore per l'imaging medico conforme a DICOM GSDF (Grayscale Standard Display Function). NOTA: Non utilizzare per scopi diagnostici.
PROGRAMMABILE	Preimpostazione programmabile per MultiProfiler e altro software supportato. Il nome della preimpostazione può essere modificato dal software.

Impostazioni di SpectraView

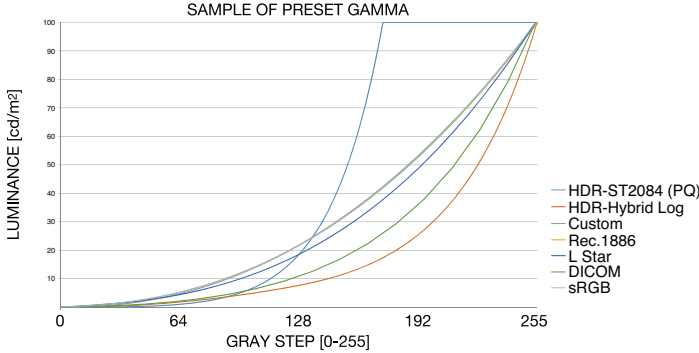
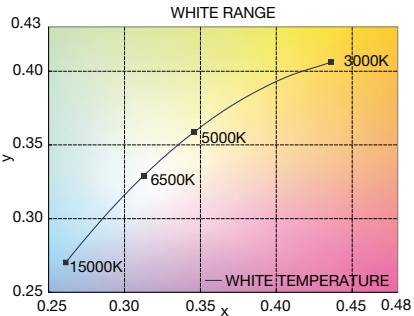
IMPOSTAZIONI DI SVE	SCOPO
LUMINOSITÀ	Consente di regolare la luminosità complessiva dell'immagine e dello sfondo dello schermo. Se l'impostazione è troppo alta, i caratteri del menu OSD diventano verdi.
NERO	Consente di regolare la luminosità del nero. Se l'impostazione è troppo bassa, i caratteri del menu OSD diventano verdi.
GAMMA	Consente di selezionare manualmente il livello di luminosità della scala di grigi.
	sRGB: Impostazione della gamma per sRGB.
	L Star: Impostazione della gamma per lo spazio cromatico Lab di CIELAB.
	Rec.1886: Impostazione della gamma per le trasmissioni HDTV.
	HDR-HYBRID LOG: Impostazione della gamma per HDR, in genere per le trasmissioni UHD. La gamma del sistema può essere regolata. SISTEMA GAMMA: la gamma del sistema è regolabile nell'intervallo 0,5-2,0. Quando è selezionato "Auto", la gamma del sistema viene selezionata automaticamente in base all'impostazione "LUMINOSITÀ".
	HDR-ST2084(PQ): Impostazione della gamma per HDR, in genere per i dischi UHD e i video in streaming. Il valore di picco della luminosità è regolabile. LUMI. PICCO: consente di impostare il valore di picco della luminosità per visualizzare l'intervallo di luminosità di HDR-ST2084(PQ). Un valore più alto migliora la saturazione del bianco, ma rende più scura l'immagine. Quando è selezionato "Auto", il valore di "LUMINOSITÀ" viene utilizzato come valore di picco della luminosità.
	DICOM: DICOM GSDF (Grayscale Standard Display Function) è solitamente utilizzato per l'imaging medico.
	PROGRAMMABILE: È possibile caricare una curva di gamma programmabile utilizzando il software NEC opzionale.
	PROPRIA: VALORE PERSONALIZ.: il valore della gamma viene selezionato in un intervallo compreso tra 0,5 e 4,0 con incrementi di 0,1. Per immagini generali, viene utilizzato 2,2. Aumentando il valore, il colore intermedio diventerà più scuro, mentre diminuendo il valore, il colore intermedio diventerà più chiaro.
	
BIANCO (K)	Regola il bianco in base alla temperatura del colore (K) o all'impostazione x, y CIE. Una temperatura del colore più bassa rende lo schermo rossastro, una temperatura del colore più alta rende lo schermo blaugastro. Un valore x più elevato produce uno schermo rossastro, un valore y più elevato produce uno schermo verdastro, mentre valori x, y più bassi producono uno schermo bianco blaugastro.
BIANCO (x, y)	
	

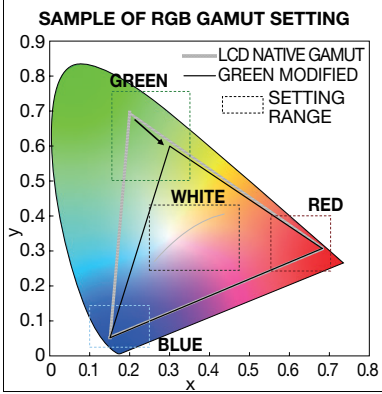
IMPOSTAZIONI DI SVE	SCOPO
ROSSO (x, y) VERDE (x, y) BLU (x, y)	<p>Consente di regolare la gamma di colori. Regola la gamma di colore. Imposta la cromaticità con coordinate x, y CIE. Riguarda tutti i colori eccetto i colori acromatici, come bianco e grigio.</p>  <p>SAMPLE OF RGB GAMUT SETTING</p> <p>Il diagramma mostra un triangolo colorato che rappresenta il gamut dei colori. L'asse orizzontale è etichettato 'x' e l'asse verticale 'y', entrambi con valori da 0 a 0.8. Le vertici del triangolo sono etichettate: BLUE (inferiore), GREEN (superiore sinistra) e RED (superiore destra). Un punto centrale è etichettato WHITE. Una linea tratteggiata indica il 'SETTING RANGE' (intervallo di regolazione). Una legenda indica: LCD NATIVE GAMUT (linea solida), GREEN MODIFIED (linea tratteggiata) e SETTING RANGE (linea tratteggiata).</p>

- NOTA:**
- Le impostazioni per [EMULAZIONE], [RIFINITURA COL. 6 ASSI] e [IMPOST. IMMAGINE] sono memorizzate anche in ciascuna [MODALITÀ IMMAGINE].
 - Se il profilo ICC sul computer non corrisponde alle impostazioni del monitor, la riproduzione del colore potrebbe essere imprecisa.
 - Per le impostazioni del colore dettagliate e per impostare automaticamente il profilo ICC sul computer, si consiglia di utilizzare il software MultiProfiler. Si consiglia di collegare il PC e il monitor con un cavo USB. Vedere [pagina 98](#).

Uso della calibrazione autonoma

Questa funzione esegue la calibrazione del colore del monitor senza utilizzare un software o un computer esterno. È utile per ottenere rapidamente la corrispondenza del colore su un ridotto numero di monitor. Aggiorna anche i dati di misurazione del colore di fabbrica utilizzati dall'elaboratore del colore SpectraView Engine (SVE) interno al monitor.

L'aggiornamento dei dati sul colore di fabbrica con le misurazioni effettuate da un sensore del colore produce impostazioni relative al colore, mostrate nel menu OSD, strettamente corrispondenti alle misurazioni del sensore del colore. In effetti, le misurazioni del sensore del colore diventano il nuovo riferimento per tutti i calcoli del colore interni di SVE. Tutte le preimpostazioni del colore nel monitor vengono aggiornate automaticamente per utilizzare il nuovo riferimento.

Requisiti per la calibrazione autonoma:

- Sensore del colore NEC MDSVSENSOR3. Questo sensore si collega direttamente alla porta USB1 (SENSORE) del monitor. Il monitor acquisisce automaticamente le misurazioni dello schermo direttamente dal sensore del colore. Vedere l'Appendice A per informazioni sull'acquisto e sulla disponibilità.
oppure
- Un colorimetro a portata minima con display di lettura della misura in formato CIE Y/x, y con Y espresso in cd/m². Le misurazioni vengono eseguite manualmente e ogni lettura deve essere inserita nel monitor tramite il menu OSD, utilizzando il telecomando. [CONFERMA] e [COPIA BIANCA] non sono disponibili.

NOTA: Altri modelli e tipi di sensori del colore non sono supportati.

- NOTA:**
- Per ottenere i migliori risultati di calibrazione, si consiglia di lasciar riscaldare il monitor per almeno 30 minuti prima di iniziare il processo di calibrazione o misurazione.
 - Non è necessario ricalibrare le altre modalità immagine nel monitor dopo aver eseguito la calibrazione automatica. L'aggiornamento del riferimento interno del monitor aggiorna automaticamente tutte le impostazioni del colore.
 - Le misurazioni originali di fabbrica possono essere ripristinate in qualsiasi momento.
 - È necessario l'accesso alla porta USB1 (SENSORE) di ciascun monitor per utilizzare questa funzione con il sensore del colore NEC MDSVSENSOR3. Assicurarsi di fornire un accesso adeguato durante l'installazione dei monitor.
 - Occorre aspettarsi differenze tra le misurazioni del colore di fabbrica e quelle effettuate con un sensore del colore. Le differenze possono essere dovute a molti fattori, ad esempio le variazioni tra le tecnologie di misurazione del sensore del colore e la calibrazione/deriva del dispositivo, la posizione di misurazione sullo schermo e le differenze nel segnale video.
 - Per gestire la corrispondenza del colore su un numero elevato di monitor, si consiglia di utilizzare il software NEC Display Wall Calibrator. Vedere l'Appendice A per i dettagli.
 - Per aprire il menu OSD CALIBRAZIONE AUTONOMA, selezionare CALIBRAZIONE (vedere [pagina 105](#)) nel menu OSD. Assicurarsi che [SPECTRAVIEW ENGINE] sia impostato su [ON] (vedere [pagina 105](#)).

Per aprire la finestra CALIBRAZIONE AUTONOMA utilizzando il telecomando:

1. Premere il pulsante MENU.
 2. Accedere al menu [PICTURE] e quindi a [SPECTRAVIEW ENGINE].
Utilizzare i pulsanti ▲▼ + – per spostarsi nel menu OSD.
 3. Selezionare [ON] e premere SET/POINT ZOOM per attivare SpectraView Engine.
 4. Accedere a [CALIBRAZIONE] e premere il pulsante SET/POINT ZOOM. Viene visualizzata la finestra CALIBRAZIONE AUTONOMA.
 5. Selezionare un menu e premere il pulsante SET/POINT ZOOM.
 6. Premere il pulsante EXIT per chiudere la finestra OSD.
- Seguire le istruzioni nel messaggio OSD.

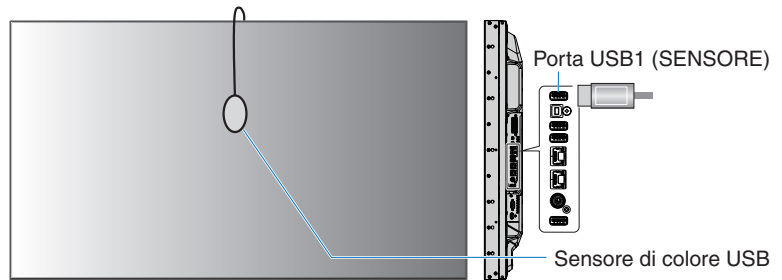
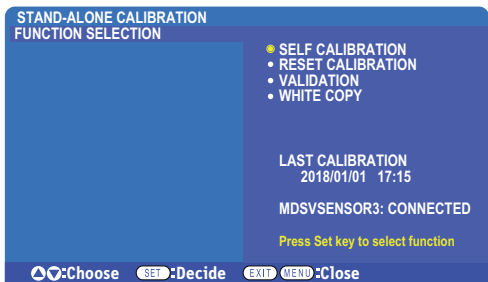

AUTOCALIBRAZIONE

Questa funzione aggiorna l'elaboratore del colore SpectraView Engine interno al monitor per utilizzare le misurazioni effettuate utilizzando un sensore del colore supportato. Queste misurazioni diventano il riferimento per tutte le impostazioni del colore nel monitor.

Quando un sensore del colore NEC MDSVSENSOR3 è collegato alla porta USB1 (SENSORE) del monitor, il monitor esegue le misurazioni e viene calibrato automaticamente. Posizionare il sensore del colore al centro dello schermo e seguire i messaggi visualizzati.

Diversamente, se si utilizza un dispositivo colorimetrico a portata minima, le misurazioni devono essere effettuate manualmente con il dispositivo e i valori CIE Y/x/y devono essere inseriti singolarmente tramite il menu OSD utilizzando il telecomando. Y deve essere espresso in cd/m².

A seconda dell'uso del monitor e di altri fattori, si consiglia di eseguire un'autocalibrazione almeno una volta l'anno.

AZZERA CALIBRAZ.

Elimina i dati di misurazione del colore creati dalla funzione di autocalibrazione e ripristina i dati di misurazione del colore originali di fabbrica per il riferimento interno. Tutte le modalità immagine saranno aggiornate automaticamente. Se si utilizza NEC Display Wall Calibrator, vengono eliminati anche i dati di regolazione dell'uniformità.

CONFERMA*

Consente di stabilire se occorre eseguire l'operazione di autocalibrazione.

Confronta le misurazioni effettuate dal sensore di colore su vari campioni di colore sullo schermo con i valori previsti e calcolati da SVE, che utilizza i dati correnti di misurazione del colore per il riferimento interno. Il risultato di questo confronto è indicato come un valore medio di differenza cromatica (dE). Valori più elevati indicano una maggiore differenza tra le misurazioni e il riferimento interno. Se il valore dE è superiore a 3,0, si consiglia di eseguire l'autocalibrazione per aggiornare i dati del colore di riferimento interno.

*: la funzione di autocalibrazione deve essere stata eseguita in precedenza perché questa funzione sia disponibile nel menu OSD.

NOTA: • [Autocalibrazione], [Conferma] e [COPIA BIANCA] non sono disponibili se la risoluzione del segnale HDMI sorgente è 3840 x 2160 (60 Hz).

- I risultati delle funzioni "Autocalibrazione" e "Conferma" sono memorizzati nel monitor insieme a un indicatore di data e ora e possono essere letti dal software sul computer. Per questa funzione è necessaria l'impostazione di [SCHEDULE] → [DATA & ORA] nel menu OSD.

COPIA BIANCA*

Questa funzione può essere utilizzata per “copiare” la luminosità e il punto di bianco da un altro monitor in un’installazione con più monitor. Questo processo viene eseguito misurando il colore di un monitor e impostando i valori misurati nel monitor da regolare. Può essere utile nei casi in cui è necessario ottenere la corrispondenza del colore su monitor senza dover ricalibrare tutti i monitor.

Prima di iniziare, è necessario inviare un segnale video completamente bianco a tutti i monitor. Selezionare il monitor che sarà utilizzato come target, o sorgente, dell’operazione di copia (A).

Questa funzione misurerà la luminanza e il punto di bianco del monitor target (A) e imposterà questi valori nella modalità immagine corrente del monitor di destinazione (B).

È anche possibile regolare il risultato di misurazione durante il controllo del colore dello schermo. Se si desidera tornare al valore misurato, selezionare una nuova misurazione.

*: la funzione di autocalibrazione deve essere stata eseguita in precedenza perché questa funzione sia disponibile nel menu OSD.

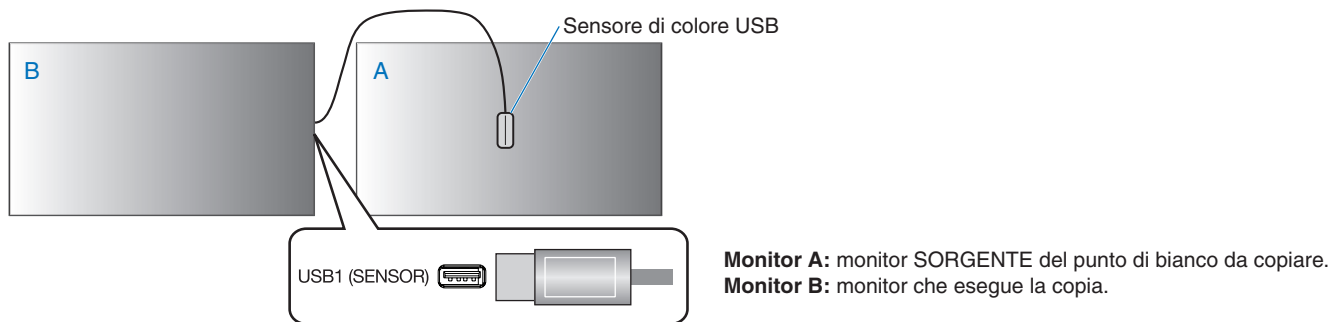

NOTA: Quando si regola il colore di più display, si consiglia di eseguire la funzione [AUTOCALIBRAZIONE] da [COPIA BIANCA].

Uso di altre modalità immagine

Quando SpectraView Engine è disattivato, il punto di bianco può essere regolato utilizzando i comuni controlli del livello di rosso, verde e blu. Per istruzioni su come disattivare SpectraView Engine, vedere [pagina 47](#).

Quando SpectraView Engine è disattivato sono disponibili diverse modalità immagine. Queste modalità immagine sono state configurate con impostazioni per uso generale come descritto nella tabella “[Tipi di modalità immagine](#)” che segue.

Per modificare le modalità immagine:

Premere il pulsante MODALITÀ IMMAGINE sul telecomando wireless per spostarsi tra le modalità, oppure selezionare la modalità nell'elenco [PICTURE] del menu OSD.

Le modalità di immagine disponibili dipendono dall'ingresso selezionato:

- Per [DVI], [DisplayPort1], [DisplayPort2], [OPTION*1], [VGA (RGB)], [HDMI1], [HDMI2], [COMPUTE MODULE*2]

STANDARD → sRGB → CINEMA → CUSTOM1 → CUSTOM2 → HIGHBRIGHT



*1: questa funzione dipende dalla scheda opzionale installata nel monitor.

*2: questo ingresso è disponibile quando sono installati la scheda di interfaccia del modulo di calcolo Raspberry Pi e il modulo di calcolo Raspberry Pi opzionali. Vedere [pagina 98](#).

- Per [VGA (YPbPr)], [VIDEO], [MP]

STANDARD → CINEMA → CUSTOM1 → CUSTOM2 → HIGHBRIGHT



Tipi di modalità immagine

MODALITÀ IMMAGINE	SCOPO
HIGHBRIGHT	Impostazione a luminosità massima.
STANDARD	Impostazione standard.
sRGB	Lo spazio cromatico standard utilizzato per Internet, sistemi operativi Windows® e fotocamere digitali. Impostazione consigliata per la gestione generale dei colori.
CINEMA	Impostazione che accentua le tonalità scure; maggiormente indicata per i film.
PROPRIA	Impostazione personalizzata.

NOTA: La modifica di una qualsiasi delle impostazioni di [PICTURE] nel menu OSD cambia le impostazioni solo per l'ingresso corrente.

Modalità multi-immagine

La modalità multi-immagine consente di visualizzare l'ingresso video di due fonti diverse. L'ingresso secondario può essere visualizzato in una finestra inserita all'interno del video principale (Picture-In-Picture), oppure i due ingressi possono essere visualizzati l'uno accanto all'altro (Picture-By-Picture).

Le istruzioni in questa sezione guidano l'utente nella configurazione della modalità multi-immagine nel menu OSD del monitor. Queste impostazioni possono essere configurate anche utilizzando i controlli Web del monitor. I nomi delle funzioni e la posizione nei controlli Web sono gli stessi utilizzati nel menu OSD. Vedere [pagina 83](#).

Per attivare la modalità multi-immagine:

1. Premere il pulsante MENU sul telecomando per visualizzare il menu OSD (On Screen Display).
2. Utilizzare il menu OSD per accedere a [MULTI INPUT] → [MODALITÀ MULTI IMMAG.], selezionare **[ON]**, quindi scegliere **[PIP]** o **[PBP]**.

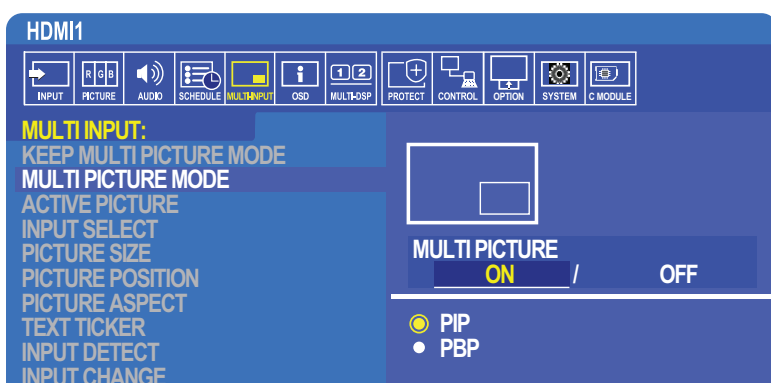

- **PIP (Picture-In-Picture):** selezionare questa opzione per visualizzare un secondo ingresso in una finestra secondaria.
- **PBP (Picture-By-Picture):** selezionare questa opzione per visualizzare i due ingressi l'uno accanto all'altro.

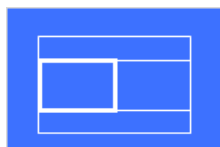

Impostazioni di PIP (Picture-In-Picture):

1. Accedere a [SELEZ INPUT] nel menu OSD.
 - Selezionare una sorgente di ingresso per IMMAGINE1 (ingresso principale) e IMMAGINE2 (ingresso secondario).
2. Accedere a [ATTIVA IMMAGINE] nel menu OSD.
 - Impostare ATTIVA IMMAGINE su [IMMAGINE2].

Le funzioni per dimensione, posizione e rapporto di formato dell'immagine consentono di configurare le impostazioni della finestra dell'immagine secondaria (Immagine2). Rimarranno disattivate finché [IMMAGINE1] è l'immagine attiva.
 - La cornice attiva è la cornice rossa mostrata intorno all'area dell'immagine attiva attualmente selezionata quando è aperto il menu OSD. La cornice può essere attivata o disattivata da questo menu. Se è attivata la modalità multi-immagine, la cornice rossa permette di vedere facilmente quale immagine è attiva mentre si apportano modifiche ad altre aree del menu OSD MULTI INPUT.
3. Ora è possibile regolare le impostazioni per la finestra secondaria.
 - **DIMENSIONI IMMAGINE:** utilizzare i pulsanti + o – sul telecomando per aumentare o ridurre le dimensioni dell'immagine secondaria.
 - **POSIZIONE IMMAGINE:** utilizzare i pulsanti + o – sul telecomando per spostare la finestra dell'immagine secondaria.
 - **ASPETTO IMMAGINE:** regolare il rapporto di formato della finestra dell'immagine secondaria.

Impostazioni di PBP (Picture-By-Picture):

1. Accedere a [SELEZ INPUT] nel menu OSD.
 - Selezionare una sorgente di ingresso per [IMMAGINE1] e [IMMAGINE2].
2. Accedere a [ATTIVA IMMAGINE] nel menu OSD.
 - Selezionare [IMMAGINE1] o [IMMAGINE2].

Le funzioni per dimensione, posizione e rapporto di formato dell'immagine vengono configurate separatamente per ogni ingresso.
 - La cornice attiva è la cornice rossa mostrata intorno all'area dell'immagine attiva attualmente selezionata quando è aperto il menu OSD. La cornice può essere attivata o disattivata da questo menu. Se è attivata la modalità multi-immagine, la cornice rossa permette di vedere facilmente quale immagine è attiva mentre si apportano modifiche ad altre aree del menu OSD MULTI INPUT.
3. Ora è possibile regolare le impostazioni per ogni finestra.
 - **DIMENSIONI IMMAGINE:** utilizzare i pulsanti + o – sul telecomando per aumentare o ridurre le dimensioni della finestra dell'immagine attiva.
 - **POSIZIONE IMMAGINE:** utilizzare i pulsanti + o – sul telecomando per spostare la finestra dell'immagine attiva.
 - **ASPETTO IMMAGINE:** regolare il rapporto di formato della finestra dell'immagine attiva.

Impostazioni aggiuntive nel menu OSD MULTI INPUT:

MANT. MOD. MULTI IMM.: selezionare questa opzione per fare in modo che il monitor resti nella modalità multi-immagine e nella modalità Text Ticker dopo lo spegnimento.

TEXT TICKER: selezionare ORIZZONTALE o VERTICALE per attivare questa opzione. Se attivata, una parte dell'ingresso secondario viene visualizzata orizzontalmente o verticalmente sullo schermo. Questa area può essere utilizzata per visualizzare video provenienti dalla seconda sorgente di ingresso, ad esempio un'applicazione Text Ticker.

La posizione e le dimensioni dell'area di visualizzazione del video secondario sono regolabili. Il lato superiore o sinistro del segnale video di ingresso secondario è utilizzato come sorgente del video visualizzato.

- **POSIZIONE:** utilizzare i pulsanti + o – sul telecomando per spostare la visualizzazione dell'ingresso secondario sullo schermo.
- **DIMENS.:** utilizzare i pulsanti + o – sul telecomando per aumentare o ridurre le dimensioni dell'area Text Ticker.

La funzione Text Ticker mostra la parte superiore della seconda sorgente. Regolando le dimensioni dell'area Text Ticker è possibile regolare la quantità superiore o sinistra della seconda sorgente visualizzata.
- **RILEVA:** consente di attivare e disattivare automaticamente la funzione Text Ticker in base alla presenza del segnale video secondario.
- **SELEZ INPUT:** consente di selezionare il segnale di ingresso per le sorgenti primaria [IMMAGINE1] e secondaria [IMMAGINE2].

RILEVAZIONE INPUT: consente di selezionare una delle funzioni per attivare il rilevamento automatico del segnale di ingresso.

- **PRIMO RILEVATO:** se il monitor non rileva un segnale video sull'ingresso corrente, cercherà i segnali video sugli altri ingressi e passerà al primo segnale video attivo rilevato.
- **ULTIMO RILEVATO:** se il monitor sta visualizzando un segnale video attivo e rileva una nuova sorgente secondaria, passerà automaticamente alla nuova sorgente video. Se non è presente un segnale di ingresso, cercherà i segnali video sugli altri ingressi e passerà al primo segnale video attivo rilevato.
- **RILEVAZIONE PERSONAL.:** selezionare questa opzione e scegliere una sorgente di input per ciascuna opzione. Il monitor cercherà il segnale attivo solo sugli ingressi video selezionati. È utile per le applicazioni "failsafe" che utilizzano un segnale video di riserva se la sorgente del segnale video primario scompare.

CAMBIO INPUT: questa opzione modifica la velocità con cui il monitor passa a un ingresso video diverso.

Quando alla porta HDMI OUT è collegato un cavo, la velocità di cambiamento dell'ingresso potrebbe non risultare più elevata. Quando alla porta HDMI OUT è collegato un cavo, se viene impostato [RAPIDO] o [IMPOST AVANZATE], questa impostazione provoca la distorsione dell'immagine durante il cambiamento del segnale.

- **RAPIDO:** questa opzione consente di effettuare un cambiamento più velocemente rispetto all'impostazione NORMALE (impostazione predefinita), ma potrebbe produrre disturbi dell'immagine durante il cambiamento del segnale. Se si imposta RAPIDO e si cambia il segnale di ingresso in DisplayPort, la visualizzazione dell'immagine risulta distorta.
- **IMPOST AVANZATE:** selezionare questa opzione e quindi scegliere il segnale video per INPUT1 e INPUT2. Il segnale video commuta tra questi due ingressi.

IMPOSTAZIONE TERMINALE: le opzioni in questa sezione consentono di configurare impostazioni specifiche per il tipo di ingresso. Vedere "IMPOSTAZIONE TERMINALE" a pagina 110 nelle tabelle "Appendice B Elenco dei comandi OSD".

Matrice PIP (Picture-In-Picture)

Le combinazioni di collegamenti in ingresso utilizzabili per PIP e PBP sono limitate. Se non viene visualizzato l'ingresso desiderato per l'immagine secondaria, consultare le tabelle seguenti per verificare che la configurazione degli ingressi sia supportata.

DisplayPort = 1.1a/HDMI = MODO1

		Immagine secondaria												
		DisplayPort1	DisplayPort2	DVI	HDMI1	HDMI2	VGA (RGB)	VGA (YPbPr)	Video	OPTION		MP		
		Connettore	DisplayPort1 (DAISY CHAIN IN)	DisplayPort2	DVI-D	HDMI1 (DAISY CHAIN IN)	HDMI2 (CEC)	VGA (RGB, YPbPr)		VIDEO	Slot per scheda opzionale (SLOT2 (DP))	Slot per scheda opzionale (SLOT2 (HDMI))	-	
Immagine principale	DisplayPort1	DisplayPort1 (DAISY CHAIN IN)	Sì	Sì	Sì	Sì	Sì	Sì	Sì	Sì	No	Sì	Sì	
	DisplayPort2	DisplayPort2	Sì	Sì	Sì	Sì	Sì	Sì	Sì	Sì	Sì	Sì	Sì	
	DVI	DVI-D	Sì	Sì	Sì	No	Sì	Sì	Sì	No	Sì	No	No	
	HDMI1	HDMI1 (DAISY CHAIN IN)	Sì	Sì	No	Sì	Sì	Sì	Sì	No	Sì	No	No	
	HDMI2	HDMI2 (CEC)	Sì	Sì	Sì	Sì	Sì	Sì	Sì	Sì	Sì	Sì	Sì	
	VGA (RGB)	VGA (RGB, YPbPr)	Sì	Sì	Sì	Sì	Sì	Sì	No	Sì	Sì	Sì	Sì	
	VGA (YPbPr)		Sì	Sì	Sì	Sì	Sì	No	Sì	Sì	Sì	Sì	Sì	
	VIDEO	VIDEO	Sì	Sì	No	No	Sì	Sì	Sì	Sì	Sì	No	No	
	OPTION	Slot per scheda opzionale (SLOT2 (DP))	No	Sì	Sì	Sì	Sì	Sì	Sì	Sì	Sì	Sì	Sì	Sì
		Slot per scheda opzionale (SLOT2 (HDMI))	Sì	Sì	No	No	Sì	Sì	Sì	No	Sì	Sì	No	No
MP	-	Sì	Sì	No	No	Sì	Sì	Sì	No	Sì	No	Sì		

DisplayPort = 1.1a/HDMI = MODO2

		Immagine secondaria												
		DisplayPort1	DisplayPort2	DVI	HDMI1	HDMI2	VGA (RGB)	VGA (YPbPr)	Video	OPTION		MP		
		Connettore	DisplayPort1 (DAISY CHAIN IN)	DisplayPort2	DVI-D	HDMI1 (DAISY CHAIN IN)	HDMI2 (CEC)	VGA (RGB, YPbPr)		VIDEO	Slot per scheda opzionale (SLOT2 (DP))	Slot per scheda opzionale (SLOT2 (HDMI))	-	
Immagine principale	DisplayPort1	DisplayPort1 (DAISY CHAIN IN)	Sì	Sì	Sì	No	No	Sì	Sì	Sì	No	No	Sì	
	DisplayPort2	DisplayPort2	Sì	Sì	Sì	No	No	Sì	Sì	Sì	Sì	No	Sì	
	DVI	DVI-D	Sì	Sì	Sì	No	No	Sì	Sì	No	Sì	No	No	
	HDMI1	HDMI1 (DAISY CHAIN IN)	No	No	No	No	No	No	No	No	No	No	No	
	HDMI2	HDMI2 (CEC)	No	No	No	No	No	No	No	No	No	No	No	
	VGA (RGB)	VGA (RGB, YPbPr)	Sì	Sì	Sì	No	No	Sì	No	Sì	Sì	No	Sì	
	VGA (YPbPr)		Sì	Sì	Sì	No	No	No	Sì	Sì	Sì	No	Sì	
	VIDEO	VIDEO	Sì	Sì	No	No	No	Sì	Sì	Sì	Sì	No	No	
	OPTION	Slot per scheda opzionale (SLOT2 (DP))	No	Sì	Sì	No	No	Sì	Sì	Sì	Sì	Sì	No	Sì
		Slot per scheda opzionale (SLOT2 (HDMI))	No	No	No	No	No	No	No	No	No	No	No	No
MP	-	Sì	Sì	No	No	No	Sì	Sì	No	Sì	No	Sì		

DisplayPort = 1.2/HDMI = MODO1

		Immagine secondaria												
		DisplayPort1	DisplayPort2	DVI	HDMI1	HDMI2	VGA (RGB)	VGA (YPbPr)	Video	OPTION		MP		
		Connettore	DisplayPort1 (DAISY CHAIN IN)	DisplayPort2	DVI-D	HDMI1 (DAISY CHAIN IN)	HDMI2 (CEC)	VGA (RGB, YPbPr)		VIDEO	Slot per scheda opzionale (SLOT2 (DP))	Slot per scheda opzionale (SLOT2 (HDMI))	-	
Immagine principale	DisplayPort1	DisplayPort1 (DAISY CHAIN IN)	No	No	No	No	No	No	No	No	No	No	No	
	DisplayPort2	DisplayPort2	No	No	No	No	No	No	No	No	No	No	No	
	DVI	DVI-D	No	No	Sì	No	Sì	Sì	Sì	No	No	No	No	
	HDMI1	HDMI1 (DAISY CHAIN IN)	No	No	No	Sì	Sì	Sì	Sì	No	No	No	No	
	HDMI2	HDMI2 (CEC)	No	No	Sì	Sì	Sì	Sì	Sì	Sì	No	Sì	Sì	
	VGA (RGB)	VGA (RGB, YPbPr)	No	No	Sì	Sì	Sì	No	No	Sì	No	Sì	Sì	
	VGA (YPbPr)		No	No	Sì	Sì	Sì	Sì	Sì	Sì	No	Sì	Sì	
	VIDEO	VIDEO	No	No	No	No	Sì	Sì	Sì	Sì	No	No	No	
	OPTION	Slot per scheda opzionale (SLOT2 (DP))	No	No	No	No	No	No	No	No	No	No	No	No
		Slot per scheda opzionale (SLOT2 (HDMI))	No	No	No	No	Sì	Sì	Sì	No	No	No	No	No
MP	-	No	No	No	No	Sì	Sì	Sì	No	No	No	No	Sì	

DisplayPort = 1.2/HDMI = MODO2

		Immagine secondaria												
		DisplayPort1	DisplayPort2	DVI	HDMI1	HDMI2	VGA (RGB)	VGA (YPbPr)	Video	OPTION		MP		
		Connettore	DisplayPort1 (DAISY CHAIN IN)	DisplayPort2	DVI-D	HDMI1 (DAISY CHAIN IN)	HDMI2 (CEC)	VGA (RGB, YPbPr)		VIDEO	Slot per scheda opzionale (SLOT2 (DP))	Slot per scheda opzionale (SLOT2 (HDMI))	-	
Immagine principale	DisplayPort1	DisplayPort1 (DAISY CHAIN IN)	No	No	No	No	No	No	No	No	No	No	No	
	DisplayPort2	DisplayPort2	No	No	No	No	No	No	No	No	No	No	No	
	DVI	DVI-D	No	No	Sì	No	No	Sì	Sì	No	No	No	No	
	HDMI1	HDMI1 (DAISY CHAIN IN)	No	No	No	No	No	No	No	No	No	No	No	
	HDMI2	HDMI2 (CEC)	No	No	No	No	No	No	No	No	No	No	No	
	VGA (RGB)	VGA (RGB, YPbPr)	No	No	Sì	No	No	Sì	No	Sì	No	No	Sì	
	VGA (YPbPr)		No	No	Sì	No	No	No	Sì	Sì	No	No	Sì	
	VIDEO	VIDEO	No	No	No	No	No	Sì	Sì	Sì	No	No	No	
	OPTION	Slot per scheda opzionale (SLOT2 (DP))	No	No	No	No	No	No	No	No	No	No	No	No
		Slot per scheda opzionale (SLOT2 (HDMI))	No	No	No	No	No	No	No	No	No	No	No	No
MP	-	No	No	No	No	No	Sì	Sì	No	No	No	No	Sì	

Impostazione della sicurezza e blocco dei controlli sul monitor

In condizioni di funzionamento normali, qualsiasi persona può controllare il monitor utilizzando il telecomando o il pannello di controllo del monitor. È possibile impedire l'uso non autorizzato e le modifiche alle impostazioni del monitor attivando le opzioni di sicurezza e blocco.

Le funzioni di sicurezza e blocco descritte in questa sezione sono le seguenti:

- Impostazione della password
- Attivazione della sicurezza mediante password
- Blocco dei pulsanti del telecomando
- Blocco dei pulsanti del pannello di controllo del monitor

NOTA: Le istruzioni in questa sezione descrivono il blocco dell'accesso ai controlli del monitor. Altre impostazioni di sicurezza disponibili per questo monitor sono descritte nelle sezioni relative a tali controlli:

- "IMP SCHEDA SD COND" a pagina 63 per Media Player.
- "Impostazioni di rete" a pagina 84 per i controlli Web del monitor.

Posizione delle impostazioni

Le istruzioni in questa sezione guidano l'utente nella configurazione delle funzioni di blocco e sicurezza nel menu OSD del monitor. Queste impostazioni possono essere configurate anche utilizzando i controlli Web del monitor. I nomi delle funzioni e la posizione nei controlli Web sono gli stessi utilizzati nel menu OSD. Vedere [pagina 83](#).

Le opzioni di menu per la sicurezza e il blocco si trovano nel menu [CONTROL] sia nel menu OSD sia nei controlli Web.

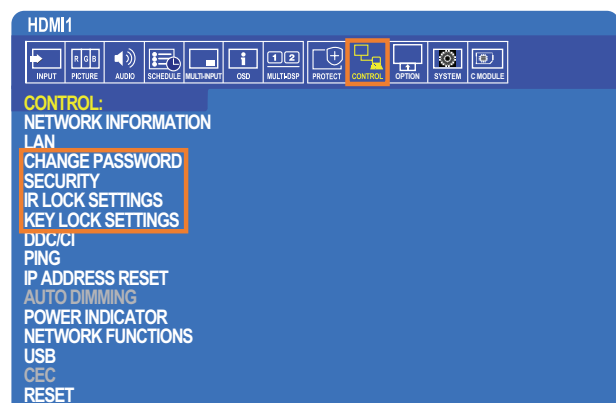

Sicurezza mediante password

Quando è attivata la sicurezza mediante password, è necessario inserire un codice di accesso a 4 cifre quando si accende l'alimentazione principale e/o si accede al menu OSD (vedere [pagina 59](#)). Il monitor funzionerà normalmente dopo l'inserimento della password. Se non viene premuto alcun pulsante per 30 secondi, il monitor torna automaticamente alla MODALITÀ SICUREZZA e pertanto chiederà nuovamente la password per l'uso.

NOTA: Se si modifica la password, prendere nota delle modifiche effettuate in un luogo sicuro. Se viene inserito un codice errato per tre volte, l'accesso al menu OSD verrà bloccato; sarà necessario contattare l'assistenza tecnica per ottenere una password di ripristino e accedere al menu OSD del monitor.

Impostare una password per il monitor

Questo passaggio è richiesto solo se si desidera modificare la password.

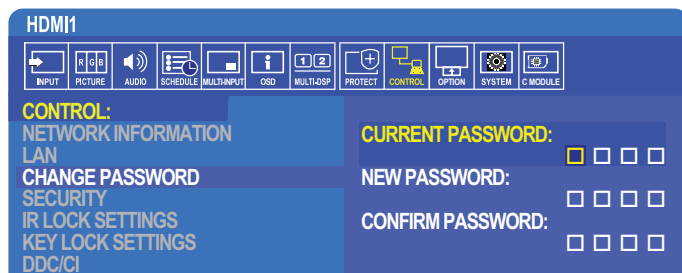

1. Con il telecomando, accedere a [CONTROL], quindi a [MODIFICA PASSWORD].
2. Inserire la password nel campo [PASSWORD ATTUALE]. La password predefinita è: 0 0 0 0.
3. Compilare il campo [NUOVA PASSWORD], quindi immettere la stessa password nel campo [CONFERMA PASSWORD].
4. La nuova password viene salvata immediatamente.

Attivare la sicurezza mediante password

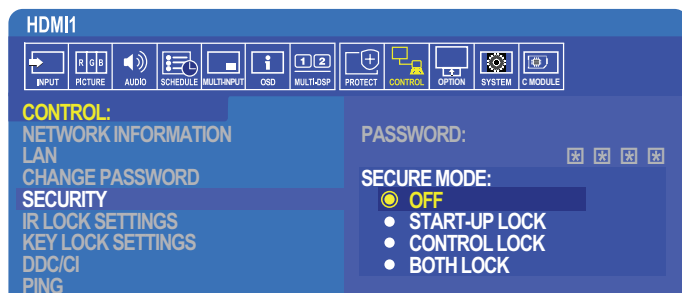

1. Con il telecomando, accedere a [CONTROL], quindi a [SICUREZZA].
2. Inserire la password nel campo [PASSWORD] per accedere alle impostazioni di [MODALITÀ SICUREZZA].
3. Selezionare il tipo di [MODALITÀ SICUREZZA] che si desidera utilizzare:
 - **[OFF]:** non viene richiesta alcuna password.
 - **[BLOCCO AVVIO]:** la password viene richiesta quando si accende il monitor dall'interruttore principale.
Se l'opzione è selezionata, la password viene richiesta solo durante l'accensione mediante l'interruttore di alimentazione principale o dopo un'interruzione dell'energia elettrica. Questa opzione non richiede la password quando si utilizzano i pulsanti di accensione e standby sul telecomando o il pulsante  sul pannello di controllo del monitor.
 - **[BLOCCO CONTROLLO]:** la password viene richiesta per utilizzare qualsiasi pulsante sul telecomando o sul monitor.
 - **[ENTRAMBI I BLOCCHI]:** la password viene richiesta sia per l'accensione sia per il controllo.
4. Le selezioni vengono salvate automaticamente.

Blocco dei pulsanti del telecomando

Le impostazioni di blocco impediscono al monitor di rispondere alle pressioni dei pulsanti sul telecomando IR o sul pannello di controllo del monitor. Quando si bloccano i pulsanti di controllo, alcuni pulsanti possono essere configurati per rimanere sbloccati affinché gli utenti possano regolare le impostazioni. Il blocco e lo sblocco dei pulsanti di controllo non richiedono una password.

Blocco dei pulsanti del telecomando IR

[IMPOST BLOCCO IR] impedisce il controllo del monitor dal telecomando. L'attivazione di [IMPOST BLOCCO IR] non blocca i pulsanti sul pannello di controllo del monitor.

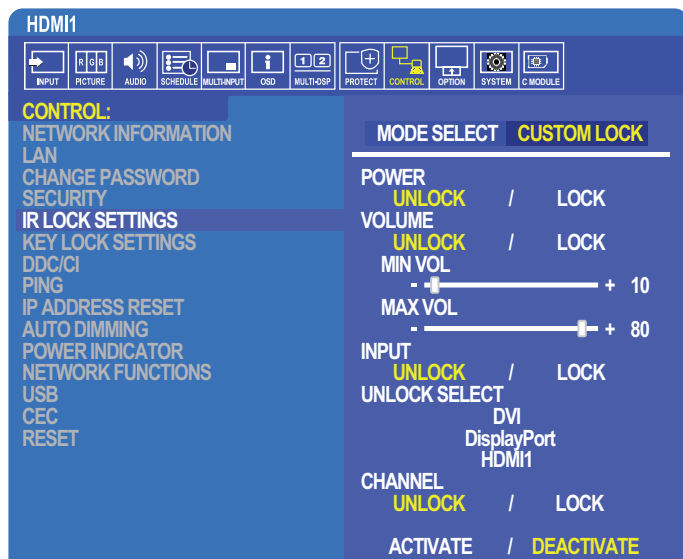

1. Con il telecomando, accedere a [CONTROL], quindi a [IMPOST BLOCCO CHIAVE].
2. In [SELEZ STATO], scegliere la modalità di blocco che si desidera attivare.
 - **[ALL LOCK]:** tutti i pulsanti vengono bloccati.
 - **[CUSTOM LOCK]:** tutti i pulsanti del telecomando vengono bloccati, tranne i seguenti pulsanti che possono essere impostati singolarmente come bloccati o sbloccati.
 - **[ALIMENTAZ]:** selezionare [SBLOC.] per poter usare il pulsante  quando il telecomando IR è bloccato. Selezionare [BLOC.] per bloccare il pulsante.
 - **[VOLUME]:** selezionare [SBLOC.] per poter controllare il volume con i pulsanti VOL+, VOL- quando il telecomando IR è bloccato. Selezionare BLOC. per impedire la regolazione del volume.

Quando si attiva il blocco del volume, il volume del monitor passa immediatamente al valore MIN VOL.
 - **[MIN VOL] e [MAX VOL]:** i pulsanti del volume sono sbloccati e il livello del volume può essere regolato solo all'interno dell'intervallo [MIN] e [MAX] impostato.

[VOLUME] deve essere impostato su [SBLOC.] per consentire l'utilizzo di questa funzione.
 - **[INPUT]:** selezionare [SBLOC.], quindi selezionare fino a 3 pulsanti di ingresso da mantenere sbloccati. Selezionare [BLOC.] per bloccare tutti i pulsanti di ingresso.
 - **[CANALE]:** selezionare [SBLOC.] per poter cambiare i canali con i pulsanti CH/ZOOM+, CH/ZOOM- quando il telecomando IR è bloccato. Selezionare [BLOC.] per bloccare questi pulsanti.

Per il funzionamento dei pulsanti del canale deve essere installata una scheda di sintonizzazione opzionale.
3. Selezionare [ATTIVA] per attivare tutte le impostazioni.

Sblocco dei controlli del telecomando IR

- Telecomando IR: per tornare alla modalità di funzionamento normale, tenere premuto il pulsante DISPLAY per almeno 6 secondi.

Blocco dei pulsanti del pannello di controllo

[IMPOST BLOCCO CHIAVE] impedisce il controllo del monitor con i pulsanti sul pannello di controllo del monitor. L'attivazione di [IMPOST BLOCCO CHIAVE] non blocca i pulsanti sul telecomando.

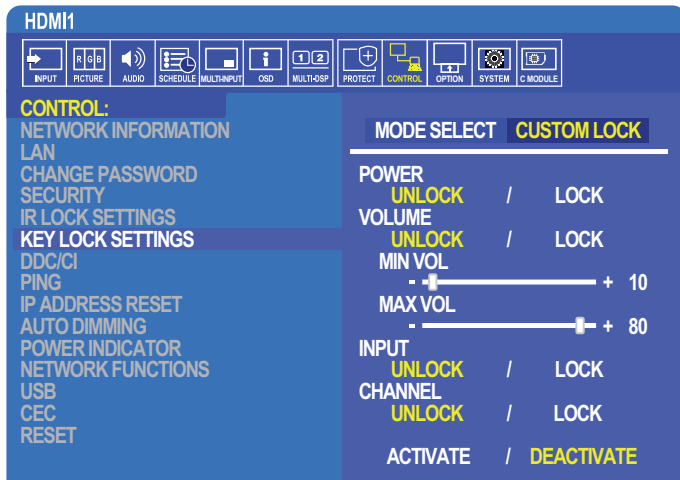

1. Con il telecomando, accedere a [CONTROL], quindi a [IMPOST BLOCCO CHIAVE].
2. In [SELEZ STATO], scegliere la modalità di blocco che si desidera attivare.
 - **[ALL LOCK]:** tutti i tasti vengono bloccati.
 - **[CUSTOM LOCK]:** tutti i tasti vengono bloccati, tranne i seguenti pulsanti che possono essere impostati singolarmente come bloccati o sbloccati.
 - **[ALIMENTAZ]:** selezionare [SBLOC.] per poter usare il pulsante  quando i tasti sono bloccati.
 - **[VOLUME]:** selezionare [SBLOC.] per poter controllare il volume con i pulsanti + e – quando i tasti sono bloccati. Selezionare [BLOC.] per impedire la regolazione del volume.

Quando si attiva il blocco del volume, il volume del monitor passa immediatamente al valore [MIN VOL].
 - **[MIN VOL] e [MAX VOL]:** i tasti del volume [+] e [-] sono sbloccati e il livello del volume può essere regolato solo all'interno dell'intervallo [MIN] e [MAX] impostato.

[VOLUME] deve essere impostato su [SBLOC.] per consentire l'utilizzo di questa funzione.
 - **[INPUT]:** selezionare [SBLOC.] per poter cambiare gli ingressi utilizzando il pulsanti INPUT/SET.
 - **[CANALE]:** selezionare [SBLOC.] per poter utilizzare i pulsanti ▲/▼.
3. Selezionare [ATTIVA] per attivare tutte le impostazioni.

Sblocco dei controlli sul pannello del monitor

Tasti: per tornare alla modalità di funzionamento normale, premere contemporaneamente i pulsanti ▲ e ▼ sul pannello di controllo del monitor per almeno 4 secondi, in modo da disattivare le impostazioni del blocco tasti.

Menu OSD: per tornare alla modalità di funzionamento normale, utilizzare il telecomando per accedere a [CONTROL] e quindi a [IMPOST BLOCCO CHIAVE]. In [SELEZ STATO], selezionare [SBLOC.] e quindi [ATTIVA].

Impostazioni di Media Player

Accedere a Media Player premendo il pulsante MEDIA PLAYER sul telecomando opzionale o selezionando l'ingresso MP nel sottomenu INPUT del menu OSD.

Utilizzare i pulsanti ▼▲ + – e SET/POINT ZOOM sul telecomando per accedere ai menu di Media Player.

Selezionare l'icona ⚙️ nella schermata con l'elenco dei file o nella schermata principale di Media Player per visualizzare la schermata di configurazione di Media Player.

Schermata principale di Media Player

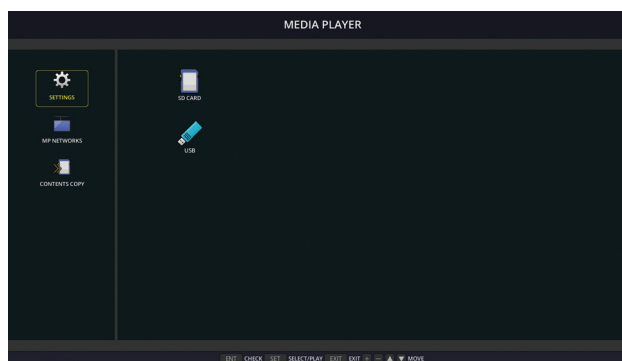

Nella schermata [IMPOSTAZIONI] è possibile configurare le seguenti impostazioni. Selezionare [OK] e premere il pulsante SET/POINT ZOOM per salvare le modifiche; in caso contrario le impostazioni selezionate non vengono salvate.

Presentazione

Menu	Funzione
DIMENSIONI SCHERMO	Consente di selezionare [DIMENSIONE REALE] o [MIGLIORE ADATTAMENTO].
MODO DI RIPRODUZIONE	Consente di selezionare [AUTO] o [MANUAL].
INTERVALLO	Consente di impostare la durata dell'intervallo.
RIPETI	Selezionare la casella di controllo per ripetere la presentazione.
FILE AUDIO	Consente di selezionare un file audio.
BGM	Selezionare la casella di controllo per attivare BGM.
SCHERMO FINE RIPROD.	Consente di selezionare un'impostazione per la visualizzazione da mostrare al termine della presentazione. SCHERMO NERO: al termine della presentazione viene visualizzata una schermata nera. ELENCO FILE: al termine della presentazione si torna alla schermata con l'elenco dei file. SALVA ULTIMO SCHERMO: al termine della presentazione l'ultima immagine della presentazione stessa rimane sullo schermo.

RIPRODUZIONE AUTO

Consente di riprodurre automaticamente qualsiasi immagine o video nella cartella selezionata quando il monitor viene acceso con l'ingresso MP selezionato. Le immagini e i video sono visualizzati in base al criterio di ordinamento dei file.

Menu	Funzione
RIPRODUZIONE AUTO	OFF: la modalità di riproduzione automatica è disattivata. SLIDESHOW: consente di riprodurre automaticamente un file selezionato.
CARTELLA	La posizione sul dispositivo di archiviazione USB o sulla scheda di memoria microSD in cui si trovano i file. Selezionare [SCHEDE SD] o [USB], quindi premere il pulsante ENT per selezionare la directory radice della scheda SD o del dispositivo USB. Se i file si trovano in una sottocartella, selezionare [SCHEDE SD] o [USB], premere il pulsante SET/POINT ZOOM, accedere alla cartella che contiene i file e infine premere il pulsante ENT sul telecomando.

Contenuti preimpostati

Se non dispone di un segnale di ingresso corrente, il monitor passa automaticamente all'ingresso Media Player e riproduce qualsiasi file di immagine o video nella cartella selezionata. Ad esempio, quando si spegne un dispositivo come un lettore Blu-ray, il monitor cambia l'ingresso da HDMI a MP e riproduce i file nella cartella selezionata in questa schermata.

Menu	Funzione
ABILITA	Premere [SET] per selezionare la casella di controllo e attivare i contenuti preimpostati.
CARTELLA	La posizione sul dispositivo di archiviazione USB o sulla scheda di memoria microSD in cui si trovano i file. Selezionare [SCHEDA SD] o [USB], quindi premere il pulsante ENT per selezionare la directory radice della scheda SD o del dispositivo USB. Se i file si trovano in una sottocartella, selezionare [SCHEDA SD] o [USB], premere il pulsante SET/POINT ZOOM, accedere alla cartella che contiene i file e infine premere il pulsante ENT sul telecomando.

Rete e altre impostazioni

Le seguenti impostazioni consentono di configurare le impostazioni di rete e delle cartelle condivise per Media Player.

Per configurare le impostazioni, accedere all'opzione [RETE E ALTRE IMPOSTAZIONI] e premere il pulsante SET/POINT ZOOM sul telecomando.

Impostazioni di rete per Media Player

Menu	Funzione
IMPOST IP	È possibile configurare le impostazioni di rete per Media Player. L'indirizzo IP di Media Player è diverso dall'indirizzo IP del monitor. Se si desidera assegnare manualmente un indirizzo IP per il monitor, sarà necessario assegnarne uno nuovo anche a Media Player. In caso contrario, l'indirizzo IP sarà assegnato automaticamente a Media Player e potrebbero verificarsi conflitti nella rete.
INDIRIZZO IP	
SUBNET MASK	
GATEWAY PREDEFINITO	
DNS	
DNS PRINCIPALE	
DNS SECONDARIO	

INFORMAZIONI DI RETE le impostazioni di rete correnti per Media Player.

CARTELLA CONDIVISA

Le opzioni CARTELLA CONDIVISA forniscono due diversi metodi per copiare file sulla scheda di memoria microSD attraverso una rete. Vedere ["Copia di file sulla scheda di memoria microSD"](#) a pagina 64 per istruzioni sull'utilizzo della funzione CARTELLA CONDIVISA dopo l'attivazione e la configurazione in questa schermata.

IMP SCHEDA SD COND.

Attivare questa opzione per consentire ai computer o ai dispositivi mobili di accedere alla scheda di memoria microSD nel monitor tramite l'indirizzo IP di Media Player. I file possono essere copiati o eliminati dalla scheda di memoria microSD tramite un browser Web. Vedere [pagina 65](#).

Menu	Funzione
ABILITA	Selezionare la casella di controllo per attivare [IMP. SCHEDA SD COND.].
NOME UTENTE	Il nome utente per l'accesso al monitor. Corrisponde al nome di modello del monitor e non può essere modificato.
PASSWORD	Consente di creare una password per accedere alla scheda di memoria microSD. La password non è obbligatoria. Se non è impostata alcuna password, qualunque utente può accedere e copiare i file sulla scheda di memoria microSD.

Selezionare OK, quindi premere il pulsante SET/POINT ZOOM sul telecomando per salvare le impostazioni. Se non si preme OK, le impostazioni configurate non vengono salvate.

Impostazioni delle cartelle condivise

Questa opzione consente di accedere da Media Player alle cartelle di rete condivise per copiare i file sulla scheda di memoria microSD. È possibile aggiungere fino a quattro cartelle alle impostazioni delle cartelle condivise. Vedere [pagina 65](#).

Dopo aver aperto [IMPOSTAZ. CARTELLA CONDIVISA], selezionare una delle cartelle e premere il pulsante SET/POINT ZOOM per visualizzare le impostazioni per la configurazione delle credenziali di rete.

Menu	Funzione
ABILITA	Selezionare la casella per attivare la cartella selezionata.
CARTELLA CONDIVISA	Impostare l'indirizzo IP o il nome della cartella condivisa in rete contenente i file da copiare sulla scheda di memoria microSD.
NOME UTENTE	Inserire il nome dell'utente autorizzato ad accedere alla cartella di rete condivisa.
PASSWORD	Inserire la password dell'utente autorizzato ad accedere alla cartella di rete condivisa.

Selezionare OK, quindi premere il pulsante SET/POINT ZOOM sul telecomando per salvare le impostazioni. Se non si preme OK, le impostazioni configurate non vengono salvate.

Passaggio a NO SEGNALE



In condizioni di funzionamento normali sugli altri collegamenti di ingresso video, quando il segnale video viene perso, ad esempio quando si spegne un lettore Blu-ray, il monitor registra "NESSUN SEGNALE" e attiva la modalità di risparmio energetico.

Quando Media Player è il segnale di ingresso corrente, Media Player è sempre attivo e invia il segnale video al monitor. Questo impedisce al monitor di entrare nella modalità di risparmio energetico, anche quando Media Player non sta riproducendo attivamente i file.

Se è attivato PASSA A NO SEGNALE, Media Player comunica al monitor che non è presente alcun segnale video corrente e passa alla modalità NESSUN SEGNALE. In questo modo il monitor può registrare "NESSUN SEGNALE" e attivare la modalità di risparmio energetico, proprio come avviene per gli altri ingressi video quando si verifica la perdita del segnale video.

L'intervallo di tempo tra il momento in cui Media Player viene utilizzato per l'ultima volta e il momento in cui viene segnalato al monitor di passare a NO SEGNALE può essere regolato.

Il monitor non passa a NO SEGNALE nelle seguenti condizioni:

- Dopo che Media Player ha interrotto la riproduzione del contenuto.
- Mentre il monitor sta visualizzando la schermata principale di Media Player, la finestra  del dispositivo di archiviazione USB o la finestra  della scheda SD, e non è stato premuto alcun pulsante sul telecomando o sul pannello di controllo del monitor per il periodo impostato.

Menu	Funzione
ABILITA	Selezionare la casella per attivare [PASSA A NO SEGNALE].
INTERVALLO	Impostare il tempo che deve trascorrere tra l'ultimo utilizzo di Media Player e l'accesso del monitor alla modalità NESSUN SEGNALE.

Selezionare OK, quindi premere il pulsante SET/POINT ZOOM sul telecomando per salvare le impostazioni. Se non si preme OK, le impostazioni configurate non vengono salvate.

Copia di file sulla scheda di memoria microSD

Esistono due metodi per copiare i file sulla scheda di memoria microSD quando è già inserita nel monitor. I file possono essere copiati da una cartella di rete o da un dispositivo di archiviazione USB tramite l'opzione COPIA CONTENUTO o tramite SD-CARD VIEWER (VISUALIZZATORE SCHEDA SD) in un browser Web.

La copia di file da un dispositivo di archiviazione USB è utile per modificare facilmente il contenuto sulla scheda di memoria microSD senza rimuovere la scheda di memoria microSD e il relativo coperchio dal monitor. La copia dei file da una cartella di rete o tramite un browser Web è utile quando il monitor si trova in una posizione che non è facilmente accessibile.

Utilizzo di COPIA CONTENUTO in Media Player

Quando si utilizza l'opzione COPIA CONTENUTO, la scheda di memoria microSD viene cancellata, quindi i file vengono copiati dalla cartella selezionata.

Copia di file sulla scheda di memoria microSD

1. Collegare un dispositivo di archiviazione USB alla porta USB per Media Player sul monitor, oppure configurare [IMPOSTAZ. CARTELLA CONDIVISA] nel menu [RETE E ALTRE IMPOSTAZIONI] di Media Player (vedere [pagina 63](#)).
2. Nella schermata principale di Media Player, selezionare [COPIA CONTENUTO] e premere il pulsante SET/POINT ZOOM.
La schermata [COPIA CONTENUTO] mostra tutte le cartelle di rete configurate e l'icona "USB" se è collegato un dispositivo di archiviazione USB.
3. Selezionare il dispositivo USB o una cartella di rete contenente i file che si desidera copiare sulla scheda di memoria microSD, quindi premere il pulsante SET/POINT ZOOM.
4. Nella schermata di conferma, selezionare OK e premere il pulsante SET/POINT ZOOM.

L'intero contenuto della cartella di rete o del dispositivo di archiviazione USB viene copiato sulla scheda di memoria microSD. Assicurarsi che la capacità di memoria della scheda microSD sia sufficiente per salvare i file che si desidera aggiungere.

- NOTA:**
- Se la capacità di memoria della scheda microSD non è sufficiente per copiare la cartella selezionata, viene visualizzato "Spazio su disco ins."
 - Quando si preme **OK** per avviare COPIA CONTENUTO, i dati precedentemente salvati sulla scheda di memoria microSD vengono eliminati immediatamente. L'annullamento della funzione COPIA CONTENUTO non ripristinerà i file precedenti.
 - Vengono visualizzati solo i dispositivi collegati al monitor.
 - Quando è in corso la copia di una cartella, l'indicatore a LED del monitor lampeggia in rosso.
 - Mentre il monitor sta copiando i file, non estrarre la scheda di memoria microSD dal monitor e non spegnere l'alimentazione principale del monitor. Se si estrae la scheda di memoria microSD o si spegne il monitor durante la copia dei file, i dati potrebbero essere danneggiati.
 - Se si preme il pulsante STANDBY sul telecomando o il pulsante  sul monitor mentre l'indicatore a LED lampeggia in rosso, il monitor passa alla modalità di standby una volta completata la funzione di copia.

NOTA: Se la connessione a una cartella condivisa non riesce, vengono visualizzati un messaggio di errore e una "x" sull'icona della cartella. Verificare quanto segue se si verifica tale problema:

- Il nome della cartella di rete è corretto?
- La cartella di rete è impostata per la condivisione?
- I diritti di accesso sono stati impostati nella cartella di rete?
- Sono presenti file visualizzabili salvati nella cartella di rete?

Utilizzo di SD-CARD VIEWER (VISUALIZZATORE SCHEDA SD) in un browser Web

Quando si utilizza SD-CARD VIEWER (VISUALIZZATORE SCHEDA SD) per copiare i file nella scheda di memoria microSD, è possibile aggiungere singoli file alla scheda di memoria microSD senza prima cancellarne il contenuto. Poiché i file vengono aggiunti alla scheda di memoria microSD tramite i controlli Web in un browser Internet, i file possono essere copiati da un computer o da un dispositivo mobile, ad esempio un tablet, connesso alla stessa rete del monitor.

Copia di file sulla scheda di memoria microSD

1. Attivare le impostazioni [IMP. SCHEDA SD COND.] in [RETE E ALTRE IMPOSTAZIONI] di Media Player (vedere [pagina 63](#)).
2. Aprire un browser Web su un computer o su un dispositivo mobile connesso alla stessa rete del monitor.
3. Inserire l'indirizzo IP di Media Player nel campo dell'indirizzo del browser Web, quindi premere Invio per accedere ai controlli Web.

L'indirizzo IP di Media Player è mostrato nella sezione [INFO DI RETE PER RIPRODUTT. MULTIMEDIALE] della schermata [RETE E ALTRE IMPOSTAZIONI].

- Se è stata creata una password per l'accesso alla scheda, inserire il nome utente e la password.

Il nome utente è il nome del modello del monitor. Sia il nome utente sia la password fanno distinzione tra maiuscole e minuscole.

- Quando il computer o il dispositivo mobile si connette correttamente a Media Player, i controlli Web di Media Player vengono visualizzati nel browser. Selezionare il link **SD-CARD VIEWER (VISUALIZZATORE SCHEDA SD)** sul lato sinistro della finestra del browser.

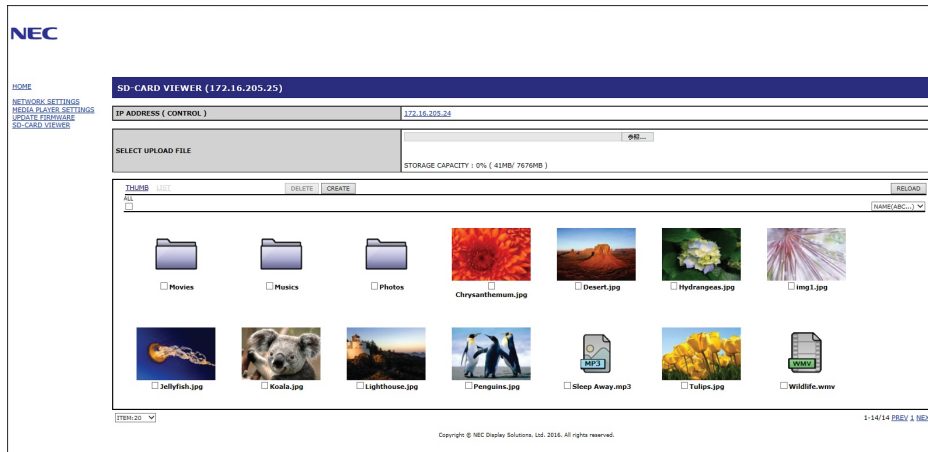

- Fare clic sul pulsante **Choose File (Scegli file)** per aprire un browser file, quindi selezionare un file.

Il file verrà aggiunto alla directory radice della scheda di memoria microSD. Per caricare un file in una cartella diversa sulla scheda di memoria microSD, effettuare una delle seguenti operazioni:

- Caricamento in una cartella esistente: se si desidera aggiungere il file a una cartella esistente sulla scheda di memoria microSD, selezionare il nome della cartella per aprire la cartella prima di fare clic sul pulsante Choose File (Scegli file).
 - Caricamento in una nuova cartella: se si desidera creare una nuova cartella prima di caricare il file, fare clic sul pulsante **CREATE (CREA)**. Inserire il nome della cartella nel campo NAME (NOME) e premere **OK**. La nuova cartella viene visualizzata nell'elenco dei file della scheda di memoria microSD. Selezionare la nuova cartella per aprirla, quindi fare clic sul pulsante **Choose File (Scegli file)**.
- Accedere alla posizione contenente i file che si desidera aggiungere alla scheda. Selezionare il file che si desidera copiare sulla scheda di memoria microSD, quindi premere **Open (Apri)**.
 - Premere **OK** per confermare il caricamento del file.
 - Il file viene copiato sulla scheda di memoria microSD.

Se è stato selezionato un tipo di file che Media Player non è in grado di leggere, nella schermata di caricamento del file viene visualizzato un messaggio che segnala che il file non può essere copiato.

Per eliminare file o cartelle dalla scheda di memoria microSD, selezionare le caselle di controllo degli elementi che si desidera eliminare, quindi premere il pulsante **DELETE (ELIMINA)**.

- NOTA:**
- Quando è in corso la copia di una cartella, l'indicatore a LED del monitor lampeggia in rosso.
 - Mentre il monitor sta copiando i file, non estrarre la scheda di memoria microSD dal monitor e non spegnere l'alimentazione principale del monitor. Se si estrae la scheda di memoria microSD o si spegne il monitor durante la copia dei file, i dati potrebbero essere danneggiati.
 - Se si preme il pulsante **STANDBY** sul telecomando o il pulsante **⏻** sul monitor mentre l'indicatore a LED lampeggia in rosso, il monitor passa alla modalità di standby una volta completata la funzione di copia.
 - È possibile copiare solo i formati di file per fermi immagine, video e audio BGM.

Controlli Web di SD-CARD VIEWER (VISUALIZZATORE SCHEDA SD)

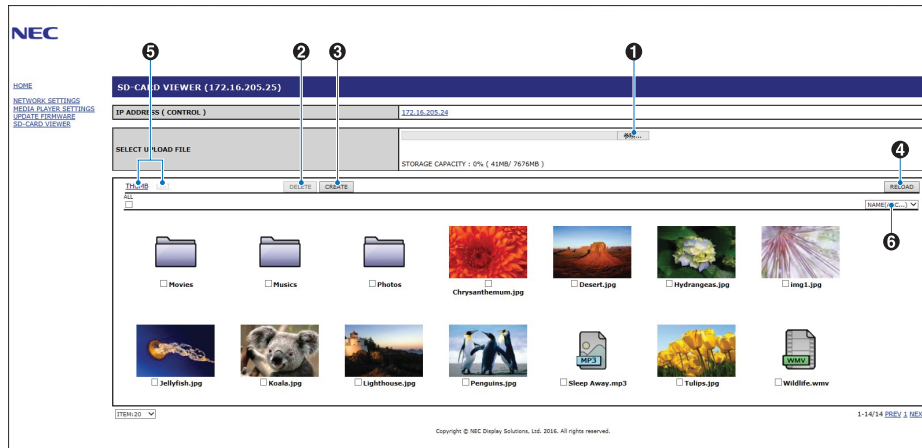

1. CHOOSE FILE (SCEGLI FILE)

Choose File (Scegli file) apre un browser file per selezionare un file da copiare sulla scheda di memoria microSD. Premendo **Open (Apri)** nel browser file viene visualizzata la finestra di caricamento che mostra il file selezionato. Premendo **OK** viene avviato il caricamento del file.

NOTA: Controllare la capacità di memoria della scheda microSD prima di copiare i file.
STORAGE CAPACITY (CAPACITÀ MEMORIA) mostra la capacità della scheda di memoria microSD inserita.

2. DELETE (ELIMINA)

Selezionare le caselle di controllo relative a file e cartelle.

Premendo **DELETE (ELIMINA)** viene aperta la finestra **DELETE FOLDERS/FILES (ELIMINA CARTELLE/FILE)**.

Premendo **OK** vengono eliminati i file e le cartelle selezionati.

3. CREATE (CREA)

Consente di aprire una finestra per e aggiungere una nuova cartella alla scheda di memoria microSD e assegnarle un nome. Inserire il nome della cartella e selezionare **OK**. È possibile utilizzare fino a 255 caratteri alfanumerici.

4. RELOAD (RICARICA)

Consente di aggiornare i dati della scheda di memoria microSD nel browser.

5. THUMB/LIST (MINIATURE/ELENCO)

Consente di visualizzare i file utilizzando le icone o le miniature.

Permette di visualizzare una descrizione del file o della cartella se si seleziona il nome della miniatura o del file.

6. SORT (ORDINA)

Consente di selezionare il metodo di ordinamento. Le cartelle salvate nella scheda di memoria microSD sono disposte in base al metodo di ordinamento selezionato.

Connessione a SD-CARD VIEWER (VISUALIZZATORE SCHEDA SD) da un altro monitor

Se nella rete contenente Media Player sono presenti più monitor, è possibile eseguire una ricerca dai controlli Web principali di qualsiasi monitor per visualizzare tutti i monitor supportati sulla rete.

1. Inserire l'indirizzo IP del monitor nel campo dell'indirizzo del browser Web.

Premere il pulsante DISPLAY sul telecomando per visualizzare il menu OSD delle informazioni del monitor, contenente l'indirizzo IP del monitor.

Il monitor e il relativo Media Player dispongono di indirizzi IP diversi; per impostazione predefinita entrambi sono assegnati automaticamente alla connessione a una rete DHCP.

2. Selezionare il link [SD-CARD VIEWER] (VISUALIZZATORE SCHEDA SD) sul lato sinistro della finestra del browser.

Viene visualizzata la finestra [GO TO SD-CARD VIEWER] (VAI A VISUALIZZATORE SCHEDA SD).

3. Premere il pulsante SEARCH (CERCA) per visualizzare l'[IP ADDRESS] (INDIRIZZO IP) del monitor attualmente connesso e di tutti i monitor compatibili sulla stessa rete.

4. Selezionare l'indirizzo IP nella colonna [IP ADDRESS (MP)] (INDIRIZZO IP (MP)) per accedere ai controlli Web di Media Player per il monitor in cui si desidera copiare i file.

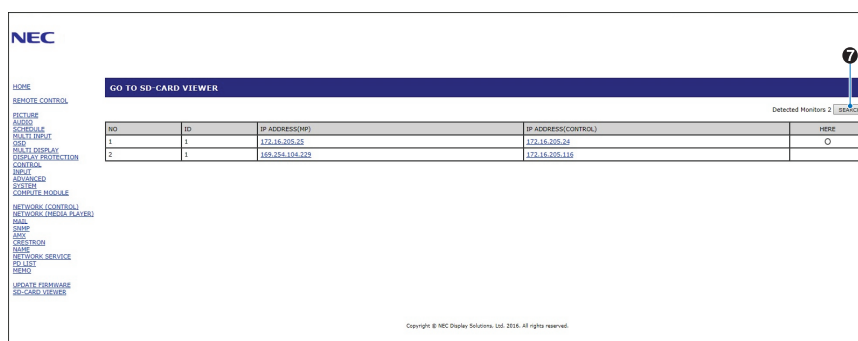

NO	ID	IP ADDRESS(MP)	IP ADDRESS(CONTROL)	HERE
1	1	172.16.205.25	172.16.205.26	O
2	1	169.254.104.229	172.16.205.116	

Per aprire la pagina Web di un altro monitor in una nuova scheda, fare clic con il pulsante destro del mouse sul relativo indirizzo IP. Per aprire la pagina Web di un altro monitor in una nuova finestra, fare clic sul relativo indirizzo IP.

Utilizzo dei contenuti di emergenza

I file multimediali per la riproduzione possono essere salvati in una cartella speciale. Creare una cartella denominata "EMERGENCY CONTENTS" (CONTENUTI EMERGENZA) nella radice della scheda di memoria microSD e copiare i file multimediali nella cartella. La riproduzione di emergenza può essere attivata tramite un comando esterno al display inviato mediante LAN o RS-232C.

Le istruzioni per i EMERGENCY CONTENTS (CONTENUTI EMERGENZA) sono disponibili nel file "External_Control.pdf" (Controllo_esterno.pdf). Vedere [pagina 98](#).

Capitolo 6 Configurazione di più monitor

Questo capitolo include:

- ⇒ “Collegamento di più monitor” a pagina 70
- ⇒ “Collegamento dell'uscita video” a pagina 72
- ⇒ “Impostazione della funzione ID del telecomando” a pagina 73

Collegamento di più monitor

I monitor possono essere collegati tra loro, in termini di collegamenti di comunicazione e video, in molteplici installazioni per la visualizzazione. Il concatenamento dei collegamenti video crea un video wall in cui è possibile affiancare una singola immagine su tutti i monitor. Quando si collegano più monitor per installare un video wall, sono necessari collegamenti di comunicazione e video la cui configurazione deve essere valutata con attenzione. Consultare [“Schema di cablaggio” a pagina 24](#) per la configurazione dei collegamenti di comunicazione e video.

Le impostazioni del monitor per la configurazione di un video wall nelle impostazioni OSD e nella pagina Web del monitor sono disponibili in [DISPLAY MULTIPLO].

- [AUTO TILE MATRIX SETUP]: consente di configurare automaticamente le impostazioni multi-monitor quando le porte di comunicazione e video sono collegate tra loro. Imposta automaticamente [ID MONITOR] e la posizione dei monitor nel video wall seguendo il cablaggio fisico tra i monitor.

Inserire il numero di monitor disposti in orizzontale e in verticale nel monitor principale. Le seguenti impostazioni vengono configurate automaticamente quando si esegue la configurazione automatica: [ID MONITOR], [TILE MATRIX], [TILE MATRIX MEM], [Input Signal], [DisplayPort] in [IMPOSTAZIONE TERMINALE] e impostazione per l'uscita video.

- NOTA:**
- [AUTO ID] (ID AUTO) viene eseguito automaticamente.
 - Quando si utilizza questa funzione, è consigliabile che i monitor siano collegati mediante cavi DisplayPort.
 - Questa funzione viene rilasciata se viene attivata l'opzione [MOVIMENTO] in [SALVA SCHERMO].

Esempio di installazione tramite LAN:
 MONITOR ORIZZ 3
 MONITOR VERT 3

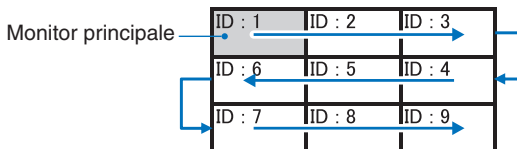

- [IMPOSTAZIONE COPIA]: consente di copiare alcune categorie del menu OSD sugli altri monitor nel video wall, se collegati tra loro.
- [TILE MATRIX]: consente di espandere un'immagine e di visualizzarla su più monitor (fino a 100) mediante un amplificatore di distribuzione. Inserire manualmente il numero di monitor in orizzontale e in verticale nel video wall, posizionare il monitor nel wall e attivare o disattivare Compensazione immagini. Per inclinare il contenuto HDCP, consultare [“Collegamento dell'uscita video” a pagina 72](#).
- [TILE COMP]: consente di ridimensionare l'immagine per compensare la larghezza della mascherina dello schermo e creare un'immagine continua.
- [TAGLIO IMMAGINI]: consente di selezionare una parte dell'immagine visualizzata. La parte selezionata viene visualizzata come immagine intera sullo schermo.

Esempio di TAGLIO IMMAGINI 2x1 (orizzontale)

Per il monitor sinistro:

- Impostare MONITOR ORIZZ [2] e MONITOR VERT [2].
 Una singola immagine sarà divisa per 4; inserire quindi un numero da 1 a 4.

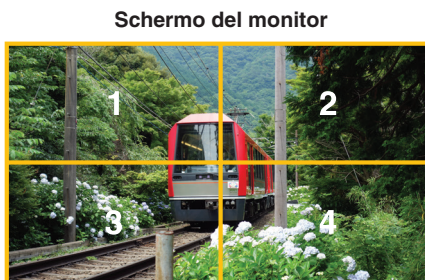
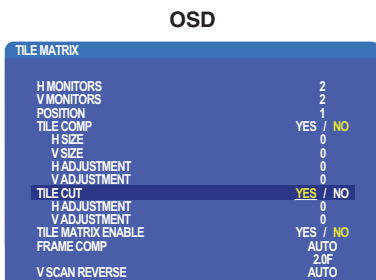

- Selezionare un numero da 1 a 4 in [POSIZIONE].

Esempio: selezione di 1

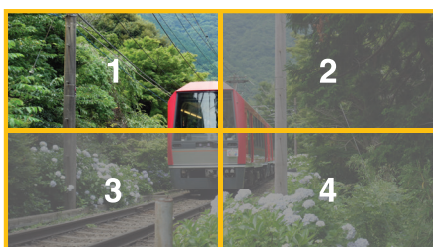

3. Con [REGOLAZIONE H] e [REGOLAZIONE V] è possibile spostare il quadrato selezionato nel punto esatto in cui visualizzarlo.

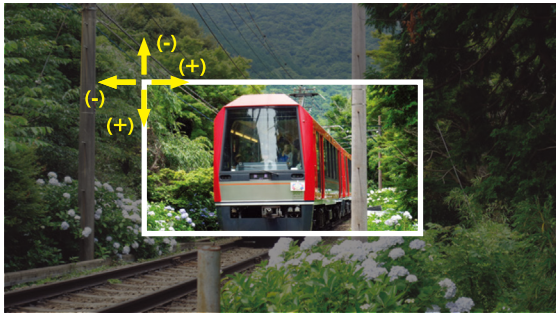

4. Selezionare [YES] per [ATTIVA TILE MATRIX].



Per il monitor destro:
Ripetere gli stessi passaggi.

Esempio: selezione di 2 in [POSIZIONE]



Dopo aver eseguito l'impostazione individualmente, l'immagine 2x1 (orizzontale) viene mostrata come nell'esempio seguente.



- [FRAME COMP]: consente l'impostazione automatica di FRAME COMP inserendo il numero di monitor disposti in orizzontale e verticale.
È la scelta consigliata, che dovrebbe offrire i migliori risultati se viene visualizzato un contenuto in movimento rapido. L'applicazione di [FRAME COMP] è indispensabile per un'installazione specifica.

[AUTO]: consente di impostare il valore totale del ritardo; ciascun valore di ritardo viene impostato automaticamente configurando [MONITOR ORIZZ], [MONITOR VERT] e [POSIZIONE] in TILE MATRIX.

[MANUAL]: consente di impostare il valore di ritardo per ogni monitor.

- [INVERSIONE SCAN V]: consente di invertire la direzione dell'immagine di scansione per creare un'immagine in movimento uniforme.

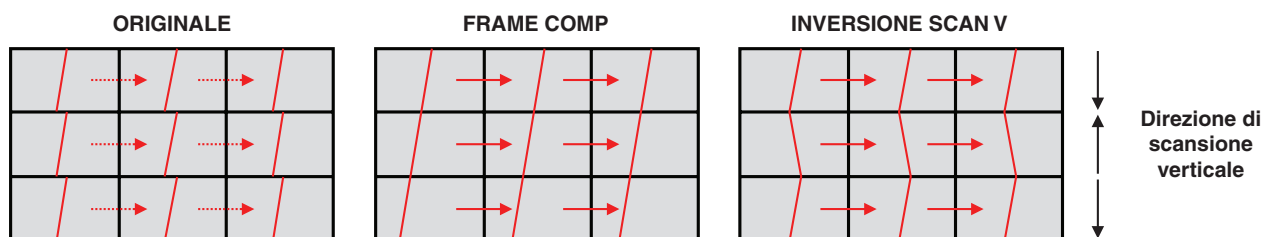

- [TILE MATRIX MEMORY] (MEMORIA TILE MATRIX): consente di salvare le impostazioni di TILE MATRIX su tutti gli ingressi del monitor.
- [CONTROLLO ID]: consente di impostare l'ID del monitor e l'IP del gruppo per il monitor corrente. Quando le porte LAN dei monitor vengono collegate tra loro, l'ID e l'IP possono essere assegnati automaticamente a tutti i monitor.

- Collegamento video a catena.
Si consiglia vivamente di utilizzare lo stesso modello di monitor per tutti i monitor nel collegamento a catena.
La posizione dei monitor è diversa dall'ID. Vedere la Figura 1.



Figura 1

Collegamento dell'uscita video

Immagine principale	DisplayPort1	DisplayPort2	DVI	HDMI1	HDMI2	VGA (RGB)	VGA (YPbPr)	Video	OPTION		MP
Connettore	DisplayPort1 (DAISY CHAIN IN)	DisplayPort2	DVI-D	HDMI1 (DAISY CHAIN IN)	HDMI2 (CEC)	VGA (RGB, YPbPr)		VIDEO	Slot per scheda opzionale (SLOT2 (DP))	Slot per scheda opzionale (SLOT2 (HDMI))	-
DisplayPort	Sì	No	No	No	No	No	No	No	Sì	No	No
HDMI	No	No	Sì	Sì	No	No	No	No	No	Sì	Sì

NOTA: L'uscita del segnale Media Player (MP) è utilizzabile solo se i modelli sono gli stessi.

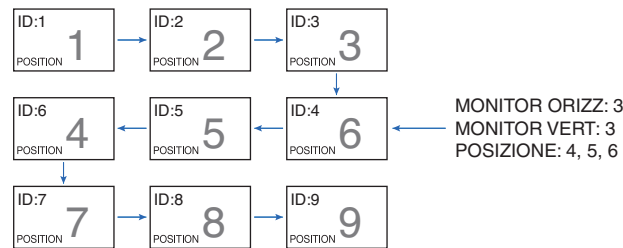
Per il collegamento di più monitor con un cavo HDMI

- Utilizzo dello stesso modello di monitor.
- Impostare la stessa modalità ([MODO1] o [MODO2]) su [HDMI] in [IMPOSTAZIONE TERMINALE] per tutti i monitor collegati.

Per l'uscita DisplayPort

- Selezionare l'ingresso DisplayPort1 oppure OPTION per il monitor per trasmettere un segnale dall'uscita DisplayPort.
- La funzione di uscita del segnale di questo monitor supporta i contenuti protetti da HDCP. Il contenuto HDCP può essere distribuito su un massimo di 4 monitor collegati, incluso questo monitor.
- Quando si utilizza una scheda opzionale, impostare [IMPOST CANALE SLOT2] su [CANALE1], quindi impostare [SELEZ CANALE SLOT2] su DisplayPort. Vedere [pagina 122](#).

NOTA: Utilizzare una scheda opzionale di tipo Slot2 che trasmetta un segnale DisplayPort in uscita.

Per l'uscita HDMI

- Selezionare l'ingresso HDMI1, DVI, MP oppure OPTION per il monitor per trasmettere un segnale dall'uscita HDMI.
- La funzione di uscita del segnale di questo monitor supporta i contenuti protetti da HDCP.

Il contenuto HDCP può essere distribuito su più monitor collegati come descritto di seguito:

- HDCP 1: fino a 8 monitor, incluso questo monitor/HDCP 2.2: fino a 5 monitor, incluso questo monitor.
- Il tempo necessario per la visualizzazione dell'immagine dipende dal numero di monitor collegati.
- Senza HDCP: fino a 9 monitor, incluso questo monitor.

NOTA: • Il numero di monitor collegati cambia a seconda del dispositivo utilizzato.

- Durante la visualizzazione di un'immagine in un'impostazione multi-monitor, non scollegare i cavi dai monitor. Se occorre scollegare i cavi, spegnere prima l'alimentazione principale.

- Quando si utilizza una scheda opzionale, impostare [IMPOST CANALE SLOT2] su [CANALE1], quindi impostare [SELEZ CANALE SLOT2] su TMDS. Vedere [pagina 122](#).

NOTA: Utilizzare una scheda opzionale di tipo Slot2 che trasmetta un segnale HDMI in uscita.

Per il contenuto HDCP

HDCP è un sistema per impedire la copia illegale di dati video inviati tramite un segnale digitale. Se non è possibile visualizzare il materiale tramite gli ingressi digitali, non significa necessariamente che il monitor non funzioni correttamente. Con l'implementazione di HDCP, potrebbero esserci casi in cui determinati contenuti risultano protetti da HDCP e quindi non visualizzabili in seguito alla decisione/intenzione della comunità HDCP (Digital Content Protection, LLC).

A causa di queste restrizioni di sicurezza nei contenuti video, i contenuti video HDCP possono essere affiancati solo su un numero limitato di monitor. Il contenuto video HDCP è in genere prodotto commercialmente su dischi Blu-ray e DVD o inviato mediante trasmissioni televisive e servizi di streaming.

Impostazione della funzione ID del telecomando

Il telecomando opzionale consente di controllare fino a 100 monitor MultiSync individuali tramite la cosiddetta modalità ID telecomando. Tale modalità funziona in combinazione con l'ID monitor e consente di controllare fino a 100 monitor MultiSync individuali. Ad esempio, se nella stessa area sono utilizzati più monitor, un telecomando in modalità normale invierebbe segnali a tutti i monitor contemporaneamente (vedere la **Figura 1**). Con la modalità ID telecomando è possibile controllare un solo monitor all'interno del gruppo (vedere la **Figura 2**).

Per impostare ID telecomando

Tenendo premuto il pulsante REMOTE ID SET sul telecomando, utilizzare il tastierino per inserire l'ID monitor (1-100) del monitor da controllare con il telecomando. Il telecomando potrà quindi essere utilizzato per controllare il monitor con quel numero di ID monitor specifico.

Se si seleziona 0 o se il telecomando è nella modalità normale verranno controllati tutti i monitor.

Per impostare/reimpostare la modalità del telecomando

Modalità ID: per accedere alla modalità ID, tenere premuto il pulsante REMOTE ID SET per 2 secondi.

Modalità normale: per tornare alla modalità normale, tenere premuto il pulsante REMOTE ID CLEAR per 2 secondi.

- NOTA:**
- Affinché l'impostazione funzioni correttamente, è necessario assegnare al monitor un ID monitor univoco. Il numero di ID monitor può essere assegnato nel sottomenu DISPLAY MULTIPLIO del menu OSD. Vedere [pagina 114](#).
 - Puntare il telecomando verso il sensore del telecomando sul monitor desiderato, quindi premere il pulsante REMOTE ID SET. Sullo schermo viene visualizzato il numero ID MONITOR quando il telecomando è nella modalità ID.

Utilizzare il telecomando per controllare tutti i monitor nel raggio d'azione

1. Sul telecomando, tenere premuto il pulsante REMOTE ID SET mentre si utilizza il tastierino per immettere l'ID telecomando "0".
2. Tutti i monitor nel raggio d'azione del telecomando risponderanno alle pressioni dei pulsanti.

NOTA: Se l'ID telecomando è impostato su "0", la pressione di REMOTE ID SET farà sì che tutti i monitor nel raggio d'azione del segnale del telecomando visualizzino il relativo ID monitor sullo schermo. In questo modo, se si desidera controllare un singolo monitor come descritto di seguito, è possibile visualizzare facilmente il relativo ID monitor.



Figura 1
Telecomando nella modalità normale o con ID TELECOMANDO impostato su 0



Figura 2
Configurazione del telecomando per utilizzare ID TELECOMANDO:3

È necessario un telecomando opzionale per questa funzione.

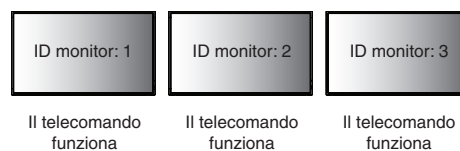
Utilizzare il telecomando per controllare il monitor a cui è assegnato un numero ID MONITOR specifico.

1. Impostare il numero [ID MONITOR] per il monitor (vedere [pagina 114](#)). Il numero [ID MONITOR] può essere compreso tra 1 e 100.

Il numero [ID MONITOR] consente al telecomando di controllare questo monitor specifico senza incidere su altri monitor.

2. Sul telecomando, tenere premuto il pulsante REMOTE ID SET mentre si utilizza il tastierino per immettere l'ID telecomando (1-100). Il numero ID telecomando deve corrispondere al numero ID MONITOR del monitor da controllare.

3. Puntare il telecomando verso il sensore del telecomando sul monitor desiderato, quindi premere il pulsante REMOTE ID SET.

Il numero ID MONITOR viene visualizzato in rosso sul monitor.

Se l'ID telecomando è "0", tutti i monitor nel raggio d'azione visualizzeranno il rispettivo ID MONITOR in rosso.

Se il numero ID MONITOR viene visualizzato in bianco sul monitor, significa che il numero ID MONITOR e l'ID telecomando non sono uguali.

Capitolo 7

Controllo esterno

Questo capitolo include:

- ⇒ “Interfacce di collegamento” a pagina 76
- ⇒ “Controllo del monitor tramite RS-232C” a pagina 79
- ⇒ “Controllo del monitor tramite LAN” a pagina 80
- ⇒ “Dati wireless intelligenti” a pagina 88
- ⇒ “Proof of Play” a pagina 89

Collegamento di un dispositivo esterno

Sono disponibili due opzioni per collegare un dispositivo esterno per controllare il monitor.

NEC Display Wall Calibrator o NaViSet Administrator consentono di controllare le impostazioni del monitor e di ottenere lo stato del monitor, comprese le informazioni sulla calibrazione.

- Terminale RS-232C.
Collegamento di un dispositivo esterno al terminale RS-232C del monitor con un cavo RS-232C.
- Porta LAN.
Collegamento di una rete alla porta LAN1 (DAISY CHAIN IN) del monitor con un cavo LAN (RJ45 categoria 3 o superiore).

Interfacce di collegamento

Interfaccia RS-232C

PROTOCOLLO	RS-232C
VELOCITÀ IN BAUD	9600 [bps]
LUNGHEZZA DEI DATI	8 [bit]
PARITÀ	NON AZION
BIT DI STOP	1 [bit]
CONTROLLO DEL FLUSSO	NON AZION

Interfaccia LAN

PROTOCOLLO	TCP
NUMERO DI PORTA	7142
VELOCITÀ DI COMUNICAZIONE	Impostazione AUTO (10/100 Mbps)

Comandi

Comando di controllo

Il display supporta due tipologie di base di formati dei comandi:

- Comunicazioni binarie: una sequenza di byte codificati che include il supporto per il controllo di quasi tutte le funzioni del monitor.
- Comandi di controllo ASCII: semplici comandi di controllo con una sintassi simile all'inglese basata su ASCII per eseguire facilmente molte funzioni comuni.

NOTA: I formati dei comandi per entrambi i tipi sono spiegati nel documento esterno "External_Control.pdf" (Controllo_esterno.pdf). Vedere [pagina 98](#).

La tabella seguente offre alcuni esempi dei comandi binari per diverse funzioni comuni. I dati sono elencati come byte esadecimali. Questi esempi presuppongono che l'ID monitor sia 1.

Funzione (ID monitor = 1)	Dati dei codici
Accensione	01 30 41 30 41 30 43 02 43 32 30 33 44 36 30 30 30 31 03 73 0d
Spegnimento	01 30 41 30 41 30 43 02 43 32 30 33 44 36 30 30 30 34 03 76 0d
Selezione sorgente di ingresso DisplayPort1	01 30 41 30 45 30 41 02 30 30 36 30 30 30 30 46 03 04 0d oppure 01 30 41 30 45 30 41 02 31 31 30 36 30 30 30 46 03 04 0d
Selezione sorgente di ingresso DisplayPort2	01 30 41 30 45 30 41 02 30 30 36 30 30 30 31 30 03 73 0d oppure 01 30 41 30 45 30 41 02 31 31 30 36 30 30 31 30 03 73 0d
Selezione sorgente di ingresso DVI	01 30 41 30 45 30 41 02 30 30 36 30 30 30 30 33 03 71 0d oppure 01 30 41 30 45 30 41 02 31 31 30 36 30 30 30 33 03 71 0d
Selezione sorgente di ingresso HDMI1	01 30 41 30 45 30 41 02 30 30 36 30 30 30 31 31 03 72 0d oppure 01 30 41 30 45 30 41 02 31 31 30 36 30 30 31 31 03 72 0d
Selezione sorgente di ingresso HDMI2	01 30 41 30 45 30 41 02 30 30 36 30 30 30 31 32 03 71 0d oppure 01 30 41 30 45 30 41 02 31 31 30 36 30 30 31 32 03 71 0d
Selezione sorgente di ingresso VGA (RGB)	01 30 41 30 45 30 41 02 30 30 36 30 30 30 30 31 03 73 0d
Selezione sorgente di ingresso VGA (YPbPr)	01 30 41 30 45 30 41 02 30 30 36 30 30 30 30 43 03 01 0d

Funzione (ID monitor = 1)	Dati dei codici
Selezione sorgente di ingresso VIDEO	01 30 41 30 45 30 41 02 30 30 36 30 30 30 35 03 77 0d
Selezione sorgente di ingresso MP	01 30 41 30 45 30 41 02 30 30 36 30 30 30 38 37 03 7D 0d oppure 01 30 41 30 45 30 41 02 31 31 30 36 30 30 38 37 03 7D 0d
Selezione sorgente di ingresso OPTION	01 30 41 30 45 30 41 02 30 30 36 30 30 30 30 44 03 06 0d oppure 01 30 41 30 45 30 41 02 31 31 30 36 30 30 30 44 03 06 0d
Esclusione audio attivata	01 30 41 30 45 30 41 02 30 30 38 44 30 30 30 31 03 09 0d
Esclusione audio disattivata	01 30 41 30 45 30 41 02 30 30 38 44 30 30 30 32 03 0a 0d

Comandi di controllo ASCII

Questo monitor supporta i comandi di controllo elencati nel file "External_Control.pdf" (vedere [pagina 98](#)), ma supporta anche i comandi di controllo ASCII comuni, utilizzati per controllare il proiettore o il monitor NEC da un PC collegato. Per ulteriori informazioni, visitare il nostro sito Web.

Parametro

Comando di ingresso

Nome del segnale di ingresso	Risposta	Parametro
DVI	dvi	dvi o dvi1
HDMI1	hdmi1	hdmi1 o hdmi
HDMI2	hdmi2	hdmi2
DisplayPort1	DisplayPort1	DisplayPort1 o DisplayPort
DisplayPort2	DisplayPort2	DisplayPort2
VGA	vga	vga, vga1, computer, computer1, rgb o rgb1
VIDEO	video	video o video1
MP	mp	mp
OPTION	option	option

Comando di stato

Risposta	Stato di errore
error:temp	Anomalia di temperatura
error:fan	Anomalia della ventola di raffreddamento
error:light	Anomalia dell'inverter o della retroilluminazione
error:system	Errore di sistema

Supporto dei comandi HDMI CEC

Collegare un dispositivo compatibile con CEC alla porta HDMI2.

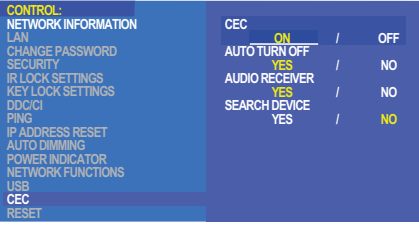
Menu OSD	Nome del comando HDMI CEC	Spiegazione	Impostazione
CEC (Consumer Electronics Control)	One Touch Play	All'accensione di un dispositivo HDMI che supporta CEC, anche il monitor collegato al dispositivo mediante un cavo HDMI si accende automaticamente. Dopo l'accensione del monitor, [INPUT] passa automaticamente a [HDMI2]. Se il monitor è acceso quando vengono accesi i dispositivi HDMI CEC, [INPUT] passa dall'ingresso corrente ad [HDMI2].	 <p>Per impostare le opzioni CEC, procedere come indicato di seguito.</p> <p>Premere il pulsante MENU per aprire il menu OSD.</p> <p>Utilizzare i pulsanti ▲▼ + - per accedere a [CONTROL], [CEC], quindi premere il pulsante SET/POINT ZOOM per accedere alle opzioni CEC.</p> <p>Utilizzare i pulsanti +/- per selezionare [ON], quindi premere il pulsante SET/POINT ZOOM per attivare CEC.</p>
	Passthrough del telecomando	I pulsanti del telecomando wireless opzionale del monitor possono essere utilizzati anche con i dispositivi HDMI CEC. Ad esempio, se si accende il monitor con il controllo sul telecomando wireless e si preme il pulsante di riproduzione, viene acceso e impostato sulla riproduzione anche il dispositivo HDMI CEC.	
	Stato di alimentazione	I dispositivi HDMI CEC collegati ricevono lo stato di alimentazione del monitor (ossia se il monitor è in standby o acceso).	
	Informazioni di sistema	Questa funzione consente di ottenere le informazioni per un dispositivo HDMI CEC collegato (versione CEC, indirizzo fisico). Inoltre, questa funzione gestisce la funzione di cambiamento della lingua. Se viene cambiata la lingua del monitor, sul dispositivo HDMI CEC collegato viene impostata la stessa lingua selezionata per il monitor. Per la funzione di cambiamento della lingua è necessario che il dispositivo HDMI CEC collegato disponga di un'interfaccia in più lingue.	
SPEGN. AUTOMATICO	Standby del sistema	Se il monitor viene portato in standby con il telecomando wireless opzionale, i dispositivi HDMI CEC vengono anch'essi portati in standby. Se il monitor viene portato in standby mentre un dispositivo HDMI CEC sta effettuando una registrazione, il dispositivo rimane acceso. Per ulteriori informazioni, consultare il manuale dell'utente fornito con il dispositivo HDMI CEC.	Utilizzare i pulsanti ▲▼ per selezionare [SPEGN. AUTOMATICO]. Utilizzare i pulsanti +/- per selezionare [S], quindi premere il pulsante SET/POINT ZOOM per selezionare [S].
RICEVITORE AUDIO	Controllo audio del sistema	Collegare un amplificatore audio HDMI CEC tra il monitor e i dispositivi HDMI CEC utilizzando un cavo HDMI. Il pulsante Volume sul telecomando wireless opzionale consente di controllare il volume dell'amplificatore audio HDMI CEC collegato. Se questa funzione è attiva, l'audio dell'altoparlante esterno collegato al monitor viene impostato automaticamente su MUTO.	Utilizzare i pulsanti ▲▼ per selezionare [RICEVITORE AUDIO], quindi premere SET/POINT ZOOM. Utilizzare i pulsanti +/- per selezionare [S], quindi premere il pulsante SET/POINT ZOOM per selezionare [S].
RICERCA DISPOSITIVO	Trasferimento del nome OSD del dispositivo	Utilizzare i pulsanti +/- per selezionare S, quindi premere il pulsante SET/POINT ZOOM per selezionare avviare la ricerca.	Utilizzare i pulsanti ▲▼ per selezionare [RICERCA DISPOSITIVO].
	Controllo del routing	Selezionando il nome di un dispositivo, l'ingresso del dispositivo HDMI CEC viene commutato nell'ingresso selezionato. Dopo aver selezionato il dispositivo, il telecomando wireless permette di comandare il dispositivo selezionato.	Questa funzione consente di cercare i dispositivi CEC sui collegamenti HDMI del monitor. Se un dispositivo CEC viene rilevato correttamente, questa funzione recupera il nome del dispositivo. Vengono visualizzati il nome del dispositivo e il collegamento HDMI che utilizza.

Questa funzione CEC supporta "Feature Abort" (Interruzione funzionalità).
Consultare Collegamenti (vedere [pagina 23](#)) per il collegamento dei dispositivi HDMI CEC.

Controllo del monitor tramite RS-232C

Questo monitor può essere controllato collegando un personal computer con un terminale RS-232C (tipo inverso).

Alcune delle funzioni che possono essere controllate da un personal computer sono le seguenti:

- Accensione o standby.
- Commutazione tra segnali di ingresso.
- Attivazione o disattivazione dell'audio.

Collegamento

Monitor + computer.

- Spegnerne l'alimentazione principale del monitor prima di collegare un computer al monitor.
 - Accendere prima il computer collegato, quindi accendere l'alimentazione principale del monitor.
- Se si accendono il computer e il monitor in ordine inverso, la porta COM potrebbe non funzionare.

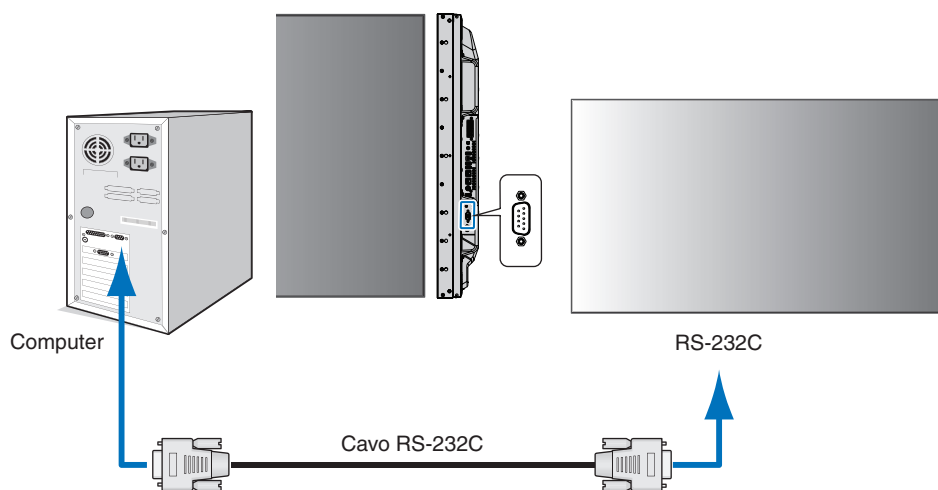

- NOTA:**
- Se il computer è equipaggiato solo con un connettore a porta seriale a 25 pin, è necessario un adattatore per porta seriale a 25 pin. Contattare il fornitore per i dettagli.
 - Per l'assegnazione dei pin, vedere "2) Ingresso/uscita RS-232C" a [pagina 80](#).

Per controllare il monitor tramite i comandi inviati da un computer collegato mediante cavo RS-232C, utilizzare il comando di controllo. Le istruzioni per il comando di controllo si trovano nello schema dei comandi di controllo (vedere [pagina 76](#)) o nel file "External_Control.pdf" (Controllo_esterno.pdf). Vedere [pagina 98](#).

Interfaccia

PROTOCOLLO	RS-232C
VELOCITÀ IN BAUD	9600 [bps]
LUNGHEZZA DEI DATI	8 [bit]
PARITÀ	NON AZION
BIT DI STOP	1 [bit]
CONTROLLO DEL FLUSSO	NON AZION

Questo monitor utilizza linee RXD, TXD e GND per il controllo tramite RS-232C.

Per il controllo tramite RS-232C è necessario utilizzare il cavo di tipo inverso (null modem, non in dotazione).

ASSEGNAZIONE DEI PIN

Ingresso/uscita RS-232C

N. pin	Nome
1	NC
2	RXD
3	TXD
4	NC
5	GND
6	NC
7	NC
8	NC
9	NC

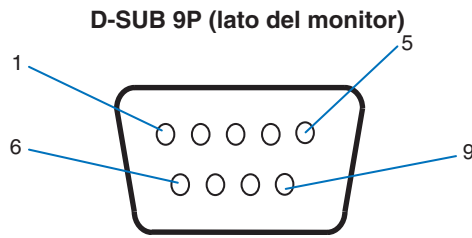

Questo monitor utilizza linee RXD, TXD e GND per il controllo tramite RS-232C.

Controllo del monitor tramite LAN

Collegamento a una rete

L'impiego di un cavo LAN consente di specificare le impostazioni di rete e le impostazioni ALERT MAIL utilizzando una funzione del server HTTP.

Per utilizzare un collegamento LAN è necessario assegnare un indirizzo IP. Il monitor otterrà automaticamente un indirizzo IP se è connesso a una rete DHCP.

Esempio di collegamento LAN:

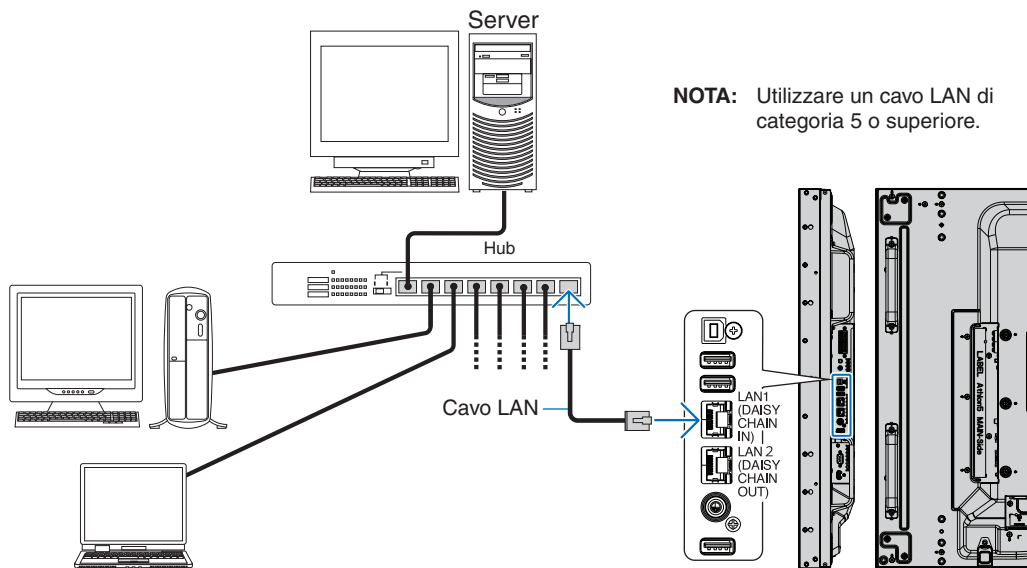

Collegamento di più monitor

È possibile controllare più monitor mediante un collegamento a catena RS-232C, REMOTE o LAN.

NOTA: • È possibile collegare tra loro fino a 100 monitor. Eseguire AUTO ID/IP (ID/IP AUTOMATICO) per assegnare automaticamente ID univoci a ciascun monitor (vedere [pagina 114](#)) prima di provare a controllare un monitor specificando manualmente il numero ID.

Monitor principale		Monitor secondari	
Connettore		Connettore	
IN	OUT	IN	OUT
RS-232C	LAN2 (DAISY CHAIN OUT)	LAN1 (DAISY CHAIN IN)	LAN2 (DAISY CHAIN OUT)
REMOTE			
LAN1 (DAISY CHAIN IN)			

Collegamento

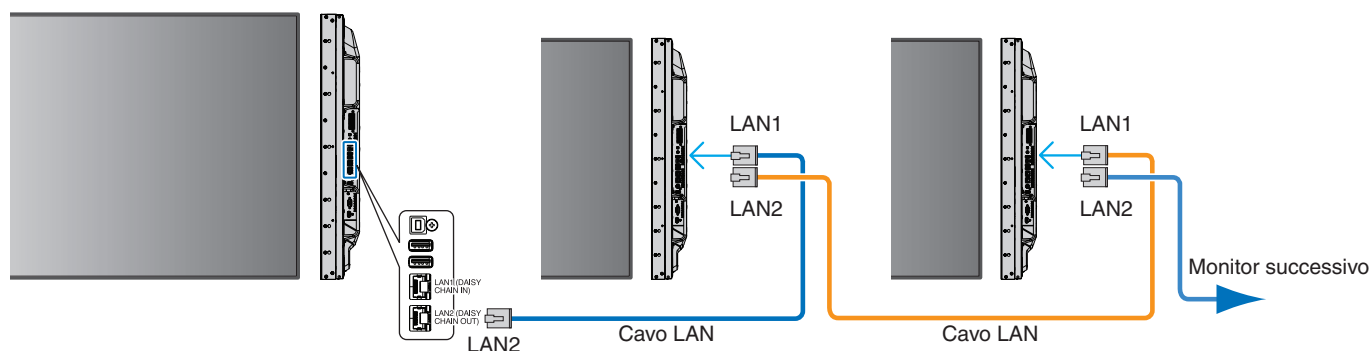

Impostazioni di rete tramite browser HTTP

Panoramica

Il collegamento del monitor a una rete consente di controllare il monitor da un computer collegato alla stessa rete.

L'indirizzo IP e la subnet mask del monitor possono essere impostati nella schermata delle impostazioni di rete del browser Web utilizzando un server HTTP. Quando si effettua il collegamento a un server DHCP, l'indirizzo IP e la subnet mask vengono ottenuti automaticamente all'accensione del monitor. Utilizzare il browser Web "Microsoft Internet Explorer 10" o una versione successiva.

Questo dispositivo utilizza "JavaScript" e "cookie", pertanto il browser deve essere impostato per accettare queste funzioni. Consultare i file della guida del browser Web per modificare le impostazioni in modo da utilizzare JavaScript e cookie.

Per accedere al server HTTP, avviare un browser Web su un computer collegato alla stessa rete del monitor e inserire il seguente URL nel campo dell'indirizzo Web:

Impostazione della rete

`http://<indirizzo IP del monitor>/index.html`

- NOTA:**
- L'indirizzo IP predefinito viene assegnato automaticamente al monitor.
 - Si consiglia di utilizzare il software NaViSet Administrator per la gestione dei monitor sulla rete. È possibile scaricarlo dal sito Web di NEC Display (vedere [pagina 98](#)).
 - Se la schermata [MONITOR NETWORK SETTINGS] (IMPOSTAZIONI DI RETE MONITOR) non viene visualizzata nel browser Web, premere i tasti Ctrl+F5 per aggiornare il browser Web (o cancellare la cache).
 - A seconda delle impostazioni o del traffico di rete, è possibile che il tempo di risposta del monitor ai comandi o ai clic sui pulsanti nel browser risulti rallentato, o che la velocità delle operazioni non sia accettabile. In questo caso, rivolgersi all'amministratore di rete.
 - Il monitor potrebbe non rispondere se i pulsanti visualizzati nel browser vengono premuti ripetutamente a intervalli rapidi. In questo caso, attendere un istante e ripetere l'operazione. Se il monitor continua a non rispondere, spegnerlo e riaccenderlo.

Preparazione prima dell'uso

Collegare il monitor alla rete utilizzando un cavo LAN disponibile in commercio prima di iniziare le operazioni con il browser.

L'uso con un browser che impiega un server proxy potrebbe non essere possibile a seconda del tipo di server proxy e del metodo di impostazione. Sebbene il tipo di server proxy possa incidere sul funzionamento, è possibile che le opzioni impostate non siano visualizzate, a seconda dell'efficienza della cache, e che il funzionamento del monitor non rispecchi i contenuti impostati dal browser. Si consiglia di non utilizzare un server proxy, a meno che l'ambiente di rete non lo richieda.

Gestione dell'indirizzo per il funzionamento tramite browser

Nei seguenti casi può essere utilizzato un nome host (corrispondente all'indirizzo IP del monitor):

Il nome host deve essere stato registrato nel sistema dei nomi di dominio (DNS) dall'amministratore di rete. È possibile accedere alle impostazioni di rete del monitor tramite questo nome host registrato utilizzando un browser compatibile.

Se il nome host è stato configurato nel file "HOSTS" del computer in uso, è possibile accedere alle impostazioni di rete del monitor tramite il nome host utilizzando un browser compatibile.

Esempio 1: se il nome host del monitor è impostato su "pd.nec.co.jp", per accedere alle impostazioni di rete è sufficiente inserire `http://pd.nec.co.jp/index.html` come indirizzo URL.

Esempio 2: se l'indirizzo IP del monitor è "192.168.73.1", per accedere alle impostazioni di notifica tramite posta elettronica è necessario specificare `http://192.168.73.1/index.html` come indirizzo URL.

Funzionamento

Accedere al seguente indirizzo per mostrare la schermata HOME.

http://<indirizzo IP del monitor>/index.html

Fare clic su ciascun link nella colonna di sinistra sotto HOME.

REMOTE CONTROL (TELECOMANDO)

Consente di attivare un'operazione per controllare il monitor equivalente ai tasti sul del telecomando.

Impostazioni del menu OSD nei controlli Web del monitor

Selezionare uno dei link sul lato sinistro dei controlli Web del monitor per configurare le impostazioni disponibili nel menu OSD del monitor. Vedere [pagina 100](#) per l'elenco completo dei controlli del menu OSD.

[INPUT], [PICTURE], [AUDIO], [SCHEDULE], [MULTI INPUT], [OSD], [MULTI DISPLAY] (DISPLAY MULTIPLIO), [DISPLAY PROTECTION] (PROTEZIONE DISPLAY), [CONTROL], [OPTION], [SYSTEM] (SISTEMA), [COMPUTE MODULE]

OSD	
LANGUAGE	<input checked="" type="radio"/> ENGLISH <input type="radio"/> GERMAN <input type="radio"/> FRENCH <input type="radio"/> ITALIAN <input type="radio"/> SPANISH <input type="radio"/> SWEDISH <input type="radio"/> RUSSIAN <input type="radio"/> CHINESE <input type="radio"/> JAPANESE
[APPLY] [CANCEL]	
OSD TIME	6 x 5[SEC] (2 - 48)
[APPLY] [CANCEL]	
OSD POSITION	X: 128 (0 - 255) Y: 225 (0 - 255)
[APPLY] [CANCEL]	
INFORMATION OSD	<input checked="" type="radio"/> ON <input type="radio"/> OFF 3 SEC. (3 - 10)
COMMUNICATION INFO.	<input checked="" type="radio"/> ON <input type="radio"/> OFF
[APPLY] [CANCEL]	
OSD TRANSPARENCY	<input type="radio"/> ON <input checked="" type="radio"/> OFF
[APPLY] [CANCEL]	

NOTA: I pulsanti nei controlli Web del monitor funzionano come indicato di seguito:

[APPLY] (APPLICA): consente di salvare le impostazioni.

[CANCEL] (ANNULLA): consente di tornare alle impostazioni precedenti.

NOTA: CANCEL (ANNULLA) viene disattivato dopo aver fatto clic su APPLY (APPLICA).

[RELOAD] (RICARICA): consente di ricaricare le impostazioni.

[RESET]: consente di ripristinare le impostazioni iniziali.

Impostazioni di rete

Fare clic su "NETWORK" (RETE) nella colonna di sinistra sotto HOME.

IP SETTING (IMPOST IP)	Selezionare un'opzione per l'impostazione dell'IP ADDRESS (INDIRIZZO IP). AUTO: consente di assegnare manualmente un indirizzo IP. MANUAL: consente di impostare manualmente un indirizzo IP per il monitor collegato alla rete. NOTA: rivolgersi all'amministratore di rete in caso di problemi.
IP ADDRESS (INDIRIZZO IP)	Impostare l'indirizzo IP del monitor connesso alla rete quando per [IP SETTING] (IMPOST IP) è selezionata l'opzione [MANUAL].
SUBNET MASK	Impostare i dati della subnet mask per il monitor connesso alla rete quando per [IP SETTING] (IMPOST IP) è selezionata l'opzione [MANUAL].
DEFAULT GATEWAY (GATEWAY PREDEFINITO)	Impostare il gateway predefinito per il monitor connesso alla rete quando per [IP SETTING] (IMPOST IP) è selezionata l'opzione [MANUAL]. NOTA: inserire [0.0.0.0] per eliminare l'impostazione.
DNS	Consente di configurare l'impostazione IP ADDRESS (INDIRIZZO IP) del server DNS. AUTO: il server DNS connesso al monitor assegna automaticamente il suo indirizzo IP. MANUAL: immettere manualmente l'indirizzo IP del server DNS connesso al monitor.
PRIMARY DNS (DNS PRIMARIO)	Inserire le impostazioni del server DNS primario della rete a cui è connesso il monitor. NOTA: inserire [0.0.0.0] per eliminare l'impostazione.
SECONDARY DNS (DNS SECONDARIO)	Inserire le impostazioni del server DNS secondario della rete a cui è connesso il monitor. NOTA: inserire [0.0.0.0] per eliminare l'impostazione.

NOTA: Le seguenti impostazioni verranno riportate ai valori di fabbrica quando si seleziona RESET INDIRIZZO IP nell'opzione CONTROL del menu OSD:

[IP SETTING] (IMPOST IP): AUTO, [IP ADDRESS] (INDIRIZZO IP): 192.168.0.10, [SUBNET MASK]: 255.255.255.0, [DNS]: AUTO [DEFAULT GATEWAY] (GATEWAY PREDEFINITO), [PRIMARY DNS] (DNS PRIMARIO) e [SECONDARY DNS] (DNS SECONDARIO) sono vuoti.

Impostazione della posta

Fare clic su "MAIL" (POSTA) nella colonna di sinistra sotto HOME.

Quando le impostazioni per la posta vengono configurate e attivate, il monitor invia notifiche e-mail quando si verifica un errore o se il segnale di ingresso viene perso. Per utilizzare questa funzione il monitor deve essere collegato a una LAN.

Alert Mail	Quando si verifica un errore, il monitor invia un messaggio di errore agli indirizzi e-mail elencati nei campi degli indirizzi dei destinatari. Consultare la tabella "Elenco dei messaggi di errore per l'avviso" di seguito. Il mancato rilevamento di un segnale di ingresso non è considerato un errore. Il monitor invierà un messaggio e-mail di notifica per assenza di segnale solo quando è attivato il messaggio di stato. Selezionando [ENABLE] (ATTIVA) si attiva la funzione ALERT MAIL. Selezionando [DISABLE] (DISATTIVA) si disattiva la funzione ALERT MAIL.
Status Message (Messaggio di stato)	Questa impostazione è relativa alla possibilità di includere o meno una condizione di assenza di segnale nelle condizioni di avviso. Selezionando [ENABLE] (ATTIVA), ALERT MAIL invia un messaggio e-mail quando il monitor non riceve alcun segnale o se si verifica un errore. Selezionando [DISABLE] (DISATTIVA), ALERT MAIL invia un messaggio e-mail solo quando si verifica un errore. Il messaggio e-mail non viene inviato quando il monitor non riceve alcun segnale.
Sender's Address (Indirizzo mittente)	Digitare l'indirizzo del mittente. È possibile utilizzare fino a 60 caratteri alfanumerici e simboli.
SMTP Server (Server SMTP)	Inserire il nome del server SMTP da connettere al monitor. È possibile utilizzare fino a 60 caratteri alfanumerici.
Recipient's Address 1 to 3 (Indirizzo destinatario 1-3)	Digitare l'indirizzo del destinatario. È possibile utilizzare fino a 60 caratteri alfanumerici e simboli.
Authentication Method (Metodo di autenticazione)	Consente di selezionare il metodo di autenticazione per la trasmissione di posta elettronica.
POP3 Server (Server POP3)	Consente di specificare l'indirizzo del server POP3 utilizzato per l'autenticazione del messaggio e-mail.
User Name (Nome utente)	Consente di configurare il nome utente per l'accesso al server di autenticazione quando per la trasmissione dei messaggi e-mail è necessaria l'autenticazione. È possibile utilizzare fino a 60 caratteri alfanumerici.
Password	Consente di configurare la password per l'accesso al server di autenticazione quando per la trasmissione dei messaggi e-mail è necessaria l'autenticazione. È possibile utilizzare fino a 60 caratteri alfanumerici.
Test Mail (Messaggio di prova)	Fare clic su questo pulsante per inviare un messaggio e-mail di prova e verificare che le impostazioni siano corrette.

- NOTA:**
- Se non si riceve un messaggio e-mail di avviso quando si esegue Test Mail (Messaggio di prova), verificare che l'indirizzo e-mail del destinatario e le impostazioni della rete e del server siano corretti.
 - Se nel messaggio di prova è stato inserito un indirizzo errato, è possibile che non si riceva l'avviso e-mail. In questo caso, verificare che l'indirizzo del destinatario sia corretto.

Elenco dei messaggi di errore per l'avviso

Numero errore * Codice errore	Messaggio e-mail di avviso	Spiegazione	Azione
70h ~ 7Fh	The monitor's power supply is not functioning normally. (L'alimentazione del monitor non sta funzionando correttamente.)	Anomalia della modalità standby	Contattare il fornitore.
80h ~ Fh	The cooling fan has stopped. (La ventola di raffreddamento si è fermata.)	Anomalia della ventola di raffreddamento	Contattare il fornitore.
90h ~ 9Fh	The monitor's backlight unit is not functioning normally. (L'unità di retroilluminazione del monitor non sta funzionando correttamente.)	Anomalia della retroilluminazione	Contattare il fornitore.
A0h ~ AFh	The monitor is overheated. (Il monitor si è surriscaldato.)	Anomalia di temperatura	Contattare il fornitore.
A2h		Un sensore ha raggiunto il limite di temperatura specificato nel menu OSD. *Condizione: PROTEZIONE DISPLAY-CONTROLLO VENTILATORE-COOLING FAN (VENTOLA RAFFREDDAMENTO) = AUTO	Riconfermare le impostazioni in [CONTROLLO VENTILATORE] all'interno di [PROTEZIONE DISPLAY]. In alternativa, contattare il fornitore.
B0h ~ BFh	The monitor does not receive an input signal. (Il monitor non riceve segnali di ingresso.)	Nessun segnale	Consultare "Immagine assente" in "Risoluzione dei problemi".
D0h	The remaining capacity of the error log decreased. (La capacità rimanente del registro errori è diminuita.)	La dimensione della memoria del registro Proof of Play è pari a 1 ora.	Recuperare un registro utilizzando il comando esterno PD. Vedere a pagina 89 .
D1h	The battery for clocks is empty. (La batteria per gli orologi è scarica.)	La batteria è scarica.	Collegare il monitor all'alimentazione per ricaricare la batteria. Impostare nuovamente [DATA & ORA] nel menu OSD.
E0h ~ EFh	A system error occurred in the monitor. (Si è verificato un errore di sistema nel monitor.)	Errore di sistema.	Contattare il fornitore.

Impostazioni SNMP

Fare clic su “SNMP” nella colonna di sinistra sotto HOME.

Il protocollo SNMP consente di ottenere informazioni di stato e di controllare un monitor direttamente dalla rete.

Versione:

SNMP v1 Testo in chiaro autenticato per nome della community, non restituisce un messaggio di conferma del trap.

SNMP v2c Testo in chiaro autenticato per nome della community, restituisce un messaggio di conferma del trap.

Community name (Nome community):

L'impostazione predefinita del nome della community è “public”. È di sola lettura. È possibile impostare nomi di community per un massimo di 3 impostazioni.

Trap:

Consente di inviare un messaggio di errore a un indirizzo specifico se si verifica un errore nel monitor.

Casella di controllo	Spiegazione	Codice di errore
Temperature (Temperatura)	Anomalia di temperatura	0xA0, 0xA1, 0xA2
Fan (Ventola)	Anomalia della ventola di raffreddamento	0x80, 0x81
Power (Alimentazione)	Anomalia dell'alimentazione	0x70, 0x71, 0x72, 0x78
Inverter/Backlight (Inverter/retroilluminazione)	Anomalia dell'inverter o della retroilluminazione	0x90, 0x91
No Signal (Nessun segnale)	Nessun segnale	0xB0
PROOF OF PLAY	Ridurre la memoria del registro	0xD0
System Error (Errore di sistema)	Errore di sistema	0xE0

Impostazioni AMX

Fare clic su “AMX” nella colonna di sinistra sotto HOME.

AMX BEACON (BEACON AMX)	<p>Per attivare o disattivare il rilevamento da AMX Device Discovery durante la connessione a una rete supportata da un sistema di controllo NetLinx di AMX.</p> <p>SUGGERIMENTO: quando si utilizza un dispositivo che supporta AMX Device Discovery, tutti i sistemi di controllo AMX NetLinx riconosceranno il dispositivo e scaricheranno il modulo Device Discovery appropriato da un server AMX.</p> <p>Selezionando [ENABLE] (ATTIVA), AMX Device Discovery rileverà il dispositivo. Selezionando [DISABLE] (DISATTIVA), AMX Device Discovery non rileverà il dispositivo.</p>
----------------------------	--

Impostazioni CRESTRON

Fare clic su "CRESTRON" nella colonna di sinistra sotto HOME.

Compatibilità con CRESTRON ROOMVIEW

Il monitor supporta CRESTRON ROOMVIEW, consentendo a più dispositivi connessi in rete di essere gestiti e controllati da un computer o da un controller.

Per ulteriori informazioni visitare <http://www.crestron.com>

ROOMVIEW	ROOMVIEW per la gestione dal computer. ON: consente di attivare ROOMVIEW. OFF: consente di disattivare ROOMVIEW.
CRESTRON CONTROL	CRESTRON CONTROL per la gestione dal controller. ON: consente di attivare CRESTRON CONTROL. OFF: consente di disattivare CRESTRON CONTROL.
CONTROLLER IP ADDRESS (INDIRIZZO IP CONTROLLER)	Consente di specificare l'indirizzo IP di CRESTRON SERVER.
IP ID (ID IP)	Consente di impostare l'ID IP di CRESTRON SERVER.

SUGGERIMENTO: le impostazioni CRESTRON sono necessarie solo per l'uso con CRESTRON ROOMVIEW.
Per ulteriori informazioni visitare <http://www.crestron.com>

Impostazioni dei nomi

Fare clic su "NAME" (NOME) nella colonna di sinistra sotto HOME.

MONITOR NAME (NOME MONITOR)	Consente di personalizzare il nome del monitor, utilizzando fino a 16 caratteri. Questo nome viene visualizzato durante la ricerca dei dispositivi sulla rete quando si utilizza un'applicazione come NaViSet Administrator. Assegnando al monitor un nome univoco è possibile identificarlo facilmente durante la visualizzazione dell'elenco dei monitor sulla rete. Il nome predefinito è il nome del modello del monitor.
Host Name (CONTROL) (Nome host (CONTROL))	Inserire il nome host del monitor connesso alla rete. È possibile utilizzare fino a 15 caratteri alfanumerici.
HOST NAME (MP) (Nome host (MP))	Inserire il nome host della rete da utilizzare nel Media Player connesso al monitor. È possibile utilizzare fino a 15 caratteri alfanumerici.
Domain Name (Nome dominio)	Inserire il nome di dominio della rete connessa al monitor. È possibile utilizzare fino a 60 caratteri alfanumerici.

Impostazioni del servizio di rete

Fare clic su "NETWORK SERVICE" (SERVIZIO DI RETE) nella colonna di sinistra sotto HOME.

PJLink CLASS (CLASSE PJLink)	Impostare una classe per PJLink*. NOTA: PJLink è uno standard per interfacce di rete definito da JBMIA. http://pjlink.jbmia.or.jp/index.html Questo monitor riconosce i comandi di classe 1 e 2.
NOTIFY FUNCTION ENABLE (ATTIVAZIONE FUNZIONE NOTIFICA)	Consente di attivare o disattivare la funzione di notifica delle condizioni della rete del monitor. Questa funzione è solo per i comandi di classe 2.
NOTIFY ADDRESS (INDIRIZZO NOTIFICA)	Impostare l'indirizzo IP a cui sarà comunicato lo stato di rete del monitor. Questa funzione è solo per i comandi di classe 2.
PJLink PASSWORD (PASSWORD PJLink)	Impostare una password per PJLink*. La password deve contenere al massimo 32 caratteri. Non dimenticare la password. Se si dimentica la password, contattare il fornitore.
HTTP PASSWORD (PASSWORD HTTP)	Impostare una password per il server HTTP. La password deve contenere al massimo 32 caratteri.
HTTP PASSWORD ENABLE (PASSWORD HTTP ATTIVA)	La password HTTP è necessaria per accedere al server HTTP. Impostare il nome del monitor come USER NAME (NOME UTENTE) all'inserimento della password.

*Che cos'è PJLink?

PJLink è una standardizzazione del protocollo utilizzato per il controllo dei dispositivi di diversi produttori. Questo protocollo standard è stato definito dalla Japan Business Machine e Information System Industries Association (JBMIA) nel 2005.

Il dispositivo supporta tutti i comandi di PJLink.

Informazioni su PD LIST (ELENCO PD)

Fare clic su “PD LIST” (ELENCO PD) nella colonna di sinistra sotto HOME.

Viene visualizzato un elenco di ID monitor e indirizzi IP relativi a molteplici monitor collegati a catena.

NOTA: L'elenco può essere visualizzato solo sul monitor principale.

Impostazioni delle informazioni

Fare clic su “MEMO” (INFORMAZIONI) nella colonna di sinistra sotto HOME.

Utilizzare le impostazioni di MEMO (INFORMAZIONI) per definire il testo da visualizzare sullo schermo quando un utente seleziona INFORMAZIONI nel menu OSD. Ad esempio, se si desidera visualizzare le informazioni di contatto per l'assistenza clienti presso la propria azienda, tali informazioni possono essere inserite qui.

Il testo di INFORMAZIONI non può essere impostato dal menu OSD del monitor utilizzando il telecomando. Il testo di INFORMAZIONI deve essere aggiunto nei campi in questa sezione. Il messaggio viene visualizzato sullo schermo del monitor.

TITLE (TITOLO)	Il titolo deve contenere al massimo 24 caratteri.
MESSAGE (MESSAGGIO)	Il messaggio deve contenere al massimo 240 caratteri.
MEMO PASSWORD (PASSWORD INFORMAZIONI)	L'impostazione predefinita è “0000”.
MEMO PASSWORD ENABLE (ATTIVAZIONE PASSWORD INFORMAZIONI)	Alla selezione di MEMO PASSWORD ENABLE (ATTIVAZIONE PASSWORD INFORMAZIONI) viene richiesta una password.

Impostazione di SD-CARD VIEWER (VISUALIZZATORE SCHEDA SD)

Fare clic su “SD-CARD VIEWER” (VISUALIZZATORE SCHEDA SD) nella colonna di sinistra sotto HOME.

Consultare Utilizzo delle impostazioni della scheda SD condivisa. Vedere [pagina 63](#).

Dati wireless intelligenti

Questa funzione può essere utilizzata per ottenere lo stato del monitor tramite la comunicazione wireless, anche quando l'alimentazione principale è disattivata. Alcune opzioni del menu OSD possono essere impostate anche utilizzando questo metodo.

Per utilizzare questa funzione è necessario attivarla nelle impostazioni OSD [PROTEZIONE DISPLAY] → [INTELLI.WIRELESS DATA] (DATI WIRELESS INTELLIGENTI); inoltre, l'app wireless deve essere installata su un dispositivo mobile compatibile. La funzione è attivata per impostazione predefinita. Al momento, l'applicazione mobile è disponibile solo per i dispositivi Android. Visitare il sito Web di NEC per ulteriori informazioni.

- NOTA:**
- Posizione del sensore: vedere [pagina 19](#) e [pagina 20](#).
 - Contattare il fornitore per informazioni dettagliate.
 - Conforme a ISO 15693.

Nome della funzione
Setting Copy (Impostazione della copia)
Setting read and write function (Impostazione della funzione di lettura e scrittura)
Display information (Informazioni sul display)
Security Setting (Impostazione di sicurezza)

Proof of Play

Questa funzione consente di inviare messaggi sullo stato corrente del monitor tramite autodiagnosi.

Per la funzione Proof of Play, compresa l'autodiagnosi, vedere "External_Control.pdf" (Controllo_esterno.pdf).
Vedere [pagina 98](#).

Elemento da controllare		Messaggio
①	INPUT	DVI, DisplayPort1, DisplayPort2, HDMI1, HDMI2, OPTION*, MP, VGA (RGB/YPbPr), VIDEO
②	Risoluzione	es. (H)1920, (V)1080 , (H)1360, (V)768, nessun segnale o segnale non valido
③	INGRESSO AUDIO	IN1, IN2, DisplayPort1, DisplayPort2, HDMI1, HDMI2, OPTION*, MP
④	Segnale audio	Ingresso audio, nessun ingresso audio o N/D (IN1, IN2, OPTION (analogico)*)
⑤	Immagine	Immagine normale o immagine assente
⑥	USCITA AUDIO	Audio normale o audio assente
⑦	ORA	(anno)/(mese)/(giorno)/(ore)/(minuti)/(secondi)
⑧	DATI DI ESPANSIONE	00h: normale evento di Proof of Play 01h: l'evento Proof of Play è "ultima accensione" 10h: MEDIA PLAYER è arrestato 11h: MEDIA PLAYER è avviato 12h: MEDIA PLAYER è in pausa 13h: errore di MEDIA PLAYER 20h: copia di contenuti da USB 21h: copia di contenuti da cartella di rete 30h: copia di contenuti riuscita 31h: errore nella copia di contenuti (nessun supporto) 32h: errore nella copia di contenuti (errore di connessione) 33h: errore nella copia di contenuti (spazio su disco insufficiente) 34h: Contents Copy Error (errore di lettura/scrittura) 40h: rilevata presenza umana (stato del sensore di presenza) 41h: rilevamento della presenza umana cancellato (stato del sensore di presenza)

*: questa funzione dipende dalla scheda opzionale installata nel monitor.

Esempio:

- ① HDMI1
- ② 1920 x 1080
- ③ HDMI1
- ④ IN1
- ⑤ Immagine normale
- ⑥ Audio normale
- ⑦ 2014/1/1/0h/0m/0s
- ⑧ 10h: MEDIA PLAYER è arrestato

Capitolo 8 Risoluzione dei problemi

Questo capitolo include:

- ⇒ “Problemi del segnale video e dell’immagine su schermo” a pagina 91
- ⇒ “Problemi hardware” a pagina 92
- ⇒ “Persistenza dell’immagine” a pagina 94

Problemi del segnale video e dell'immagine su schermo

Immagine assente

- Il cavo dei segnali deve essere ben collegato alla scheda video o al computer.
- La scheda video deve essere completamente inserita nel suo slot.
- Controllare che l'interruttore di alimentazione principale sia in posizione ON.
- Assicurarci che il computer e il monitor siano entrambi accesi.
- Assicurarci che sulla scheda video o sul sistema in uso sia selezionata una risoluzione supportata. In caso di dubbi, fare riferimento al manuale dell'utente della scheda video o del sistema per modificare la risoluzione.
- Controllare se il monitor e la scheda video sono compatibili e rispettano le impostazioni di temporizzazioni dei segnali consigliate.
- Controllare che il connettore del cavo dei segnali non abbia contatti piegati o rientrati.
- In caso di perdita del segnale video, il monitor passa automaticamente alla modalità di standby dopo il tempo preimpostato. Premere il pulsante di alimentazione sul telecomando o premere il pulsante  sul monitor.
- Verificare le impostazioni [MOD. DVI] se all'ingresso DVI è collegato un lettore DVD o un computer.
- Se si scollega il cavo dei segnali all'avvio del computer, è possibile che le immagini non vengano visualizzate. Spegnerne il monitor e il computer, quindi collegare il cavo dei segnali e accendere il computer e il monitor.
- Controllare l'impostazione [OPZ ALIMENT] quando si utilizzano gli accessori della scheda opzionale.
- Verificare i contenuti HDCP (High-bandwidth Digital Content Protection). HDCP è un sistema per impedire la copia illegale di dati video inviati tramite un segnale digitale. Se non è possibile visualizzare il materiale tramite gli ingressi digitali, non significa necessariamente che il monitor non funzioni correttamente. Con l'implementazione di HDCP, potrebbero esserci casi in cui determinati contenuti risultano protetti da HDCP e quindi non visualizzabili in seguito alla decisione/intenzione della comunità HDCP (Digital Content Protection, LLC).

Immagine disturbata, schermata nera nell'ingresso DVI

- Verificare l'impostazione MOD. DVI se all'ingresso DVI è collegato un lettore DVD o un computer.

Persistenza dell'immagine

- Occorre tenere presente che la tecnologia LCD può provocare un fenomeno noto come persistenza dell'immagine. La persistenza dell'immagine si verifica quando un'immagine residua o "fantasma" di un'immagine precedente rimane visibile sullo schermo. A differenza dei monitor CRT, la persistenza dell'immagine sui monitor non è permanente, ma è opportuno evitare di lasciare visualizzato un singolo fermo immagine per lungo tempo. Per eliminare la persistenza dell'immagine, portare il monitor in standby o spegnere il monitor per lo stesso tempo di visualizzazione dell'immagine precedente. Ad esempio, se un'immagine è rimasta sul monitor per un'ora, lasciando un'immagine residua, è necessario spegnere l'alimentazione principale del monitor o portarlo in standby per un'ora per cancellare l'immagine.

NOTA: Come per tutti i dispositivi di visualizzazione, NEC DISPLAY SOLUTIONS raccomanda di visualizzare immagini in movimento e di utilizzare a intervalli regolari un salva schermo in movimento o una sequenza di fermi immagine quando lo schermo non è attivo, oppure di spegnere il monitor o portarlo nella modalità di standby se non lo si utilizza.

Immagine lampeggiante

- Se si utilizza un ripetitore di segnali, un distributore o un cavo lungo, si può verificare un'irregolarità o un lampeggiamento temporaneo dell'immagine. In questo caso, collegare direttamente il cavo al monitor senza utilizzare un ripetitore o un distributore, oppure sostituire il cavo con un cavo di qualità superiore. L'uso di un estensore a doppi intrecciati può causare irregolarità dell'immagine a seconda dell'ambiente in cui si trova il monitor o del cavo in uso. Per ulteriori informazioni, contattare il fornitore.
- Alcuni cavi HDMI potrebbero non mostrare un'immagine corretta. Se la risoluzione di ingresso è 1920 x 2160, 3840 x 2160 o 4096 x 2160, utilizzare un cavo HDMI che supporti la risoluzione 4K.

L'immagine non è stabile, è sfocata o sembra ondeggiare

- Il cavo dei segnali deve essere ben fissato al computer.
- Regolare le impostazioni in [REGOLAZIONE] all'interno di [MODALITÀ IMMAGINE] controllando l'immagine visualizzata sullo schermo.
- Se viene cambiata la modalità di visualizzazione, potrebbe essere necessario regolare nuovamente le impostazioni di regolazione dell'immagine nel menu OSD.
- Controllare se il monitor e la scheda video sono compatibili e rispettano le impostazioni di temporizzazioni dei segnali consigliate.
- Se il testo viene visualizzato in modo confuso, cambiare la modalità video scegliendone una non interlacciata e utilizzare una frequenza di aggiornamento di 60 Hz.
- L'immagine può apparire distorta quando si accende il monitor o si modificano le impostazioni.

L'immagine del segnale Component è verdastra

- Controllare che sia selezionato il connettore di ingresso VGA (YPbPr).

L'immagine non viene riprodotta correttamente

- Utilizzare i controlli di regolazione dell'immagine nel menu OSD per aumentare o diminuire la regolazione grossolana.
- Assicurarsi che sulla scheda video o sul sistema in uso sia selezionata una risoluzione supportata.
- In caso di dubbi, consultare il manuale dell'utente della scheda video o del sistema per modificare la risoluzione.

Possono apparire leggere righe orizzontali o verticali, a seconda del modello di visualizzazione specifico. Questo problema non dipende da un guasto o una degradazione del prodotto.

La risoluzione selezionata non viene visualizzata in modo corretto

- Controllare INFORMAZIONI OSD per verificare che sia stata selezionata la risoluzione appropriata.
- Se la risoluzione impostata è superiore o inferiore all'intervallo, viene visualizzata la finestra "FUORI TOLLERANZA". Impostare una risoluzione supportata sul computer collegato.

Il contrasto video è troppo alto o troppo basso

- Controllare che l'opzione corretta per LIVELLO VIDEO sia selezionata per il segnale di input. Questo si applica solo a segnali video su ingressi DisplayPort, HDMI e OPTION (OPZIONE).
 - **I neri sono distorti e i bianchi sono troncati:** impostare il LIVELLO VIDEO su RAW. I neri possono risultare distorti e i bianchi troncati quando il LIVELLO VIDEO del monitor è impostato su ESPAND, mentre i livelli di colore del segnale video sorgente sono RGB Full (RGB 0-255), determinando la perdita di dettagli nelle ombre e nelle evidenziazioni e un contrasto troppo alto nell'immagine.
 - **I neri sono grigio scuro e i bianchi sono spenti:** impostare il LIVELLO VIDEO su ESPAND. Neri e bianchi spenti possono essere determinati quando il LIVELLO VIDEO è impostato su RAW, mentre i livelli di colore del segnale video sorgente sono RGB Limited (RGB 16-235), situazione che in effetti impedisce al monitor di ottenere la gamma di luminosità completa e determina un'immagine priva di contrasto.

Problemi hardware

Il pulsante non risponde

- Scollegare il cavo di alimentazione del monitor dalla presa CA per spegnere il monitor ed effettuare la reimpostazione.
- Controllare l'interruttore di accensione principale sul monitor.

Audio assente

- Controllare che il cavo audio sia collegato correttamente.
- Verificare se è attivato [MUTO]. Utilizzare il telecomando per attivare o disattivare la funzione di esclusione dell'audio.
- Verificare se [VOLUME] è impostato sul valore minimo.
- Controllare se il computer supporta un segnale audio tramite DisplayPort.
In caso di dubbi, contattare il fornitore.
- Se [USCITA LINEA] non funziona, verificare se l'opzione [SURROUND] è impostata su [ON].
- Se il dispositivo HDMI CEC non è collegato, impostare [RICEVITORE AUDIO] su [OFF].

Il telecomando non funziona

- Le batterie potrebbero essere scariche. Sostituire le batterie e verificare se il telecomando funziona.
- Controllare se le batterie sono inserite correttamente.
- Verificare che il telecomando sia rivolto verso il sensore del telecomando sul monitor.
- Controllare lo stato di [IMPOST BLOCCO IR].
- Il telecomando potrebbe non funzionare se la luce del sole o una forte illuminazione colpisce direttamente il sensore del telecomando sul monitor, oppure se vi è un ostacolo lungo il percorso.

La funzione SCHEDULE/TEMPO SPEGN. AUT. non funziona correttamente

- La funzione [SCHEDULE] viene disattivata quando è impostato [TEMPO SPEGN. AUT.].
- Se la funzione [TEMPO SPEGN. AUT.] è attivata e il monitor si spegne a causa di un'interruzione improvvisa dell'alimentazione, [TEMPO SPEGN. AUT.] viene reimpostato.

Immagine disturbata, audio scadente sul televisore

- Controllare il collegamento dell'antenna o del cavo. Utilizzare un nuovo cavo, se necessario.

L'hub USB non funziona

- Assicurarsi che il cavo USB sia collegato correttamente. Consultare il manuale dell'utente del dispositivo USB.
- Controllare se la porta USB a monte del monitor è collegata alla porta USB a valle del computer. Assicurarsi che il computer sia acceso o che [ALIMENTAZIONE USB] sia [ON].
- Scollegare un cavo USB a monte se si utilizzano 2 connessioni a monte.

Interferenza sul televisore

- Controllare la schermatura dei componenti, allontanandoli dal monitor se necessario.

Il controllo USB, RS-232C o LAN non è disponibile

- Controllare il cavo RS-232C (tipo inverso) o il cavo LAN. Utilizzare un cavo LAN di categoria 5 o superiore per il collegamento.
- Controllare che il cavo USB sia collegato alla porta USB2. Verificare che [CONTROLLO ESTERNO] sia impostato su [ATTIVA] e che [SORGENTE PC] sia impostato su [PC ESTERNO].

Il monitor entra automaticamente in standby

- Controllare l'impostazione di [TEMPO SPEGN. AUT.].
- Impostare la funzione [CEC] su [OFF]. Il monitor può entrare nella modalità standby quando un dispositivo CEC collegato viene portato in standby.
- Controllare [ALIMENTAZ] in [SETTAGGI PROGRAM].

Media Player non riconosce il dispositivo di archiviazione USB

- Verificare che un dispositivo di archiviazione USB sia collegato alla porta USB per Media Player.
- Controllare il formato dei file sul dispositivo di archiviazione USB, se non viene riconosciuto dal monitor.

La scheda di memoria microSD non funziona

- Assicurarsi che la scheda di memoria microSD sia inserita correttamente.
- Controllare il formato della scheda di memoria microSD.

Schemi dell'indicatore a LED

Il LED sul monitor non è acceso (non si vede alcuna luce blu o rossa) (vedere [pagina 32](#))

- Assicurarsi che il cavo di alimentazione sia collegato correttamente al monitor e alla parete e verificare che l'interruttore di alimentazione principale del monitor sia acceso.
- Assicurarsi che il computer non sia in una modalità di risparmio energetico (toccare la tastiera o muovere il mouse).
- Verificare che [SPIA ACCENSIONE] sia impostato su [ON] nelle impostazioni [CONTROL] del menu OSD.

Il LED, fatta eccezione per il colore blu, è acceso o illuminato

- Potrebbe essersi verificato un errore; contattare il fornitore.
- Se il monitor si spegne perché la temperatura interna è superiore alla normale temperatura di funzionamento, il LED lampeggia per sei volte in verde, arancione o rosso. Lasciare raffreddare il monitor per alcuni minuti, quindi riaccenderlo.
- Il monitor potrebbe essere in standby.
Premere il pulsante di alimentazione sul telecomando o premere il pulsante  sul monitor.

Persistenza dell'immagine

Occorre tenere presente che la tecnologia LCD può provocare un fenomeno noto come persistenza dell'immagine. La persistenza dell'immagine si verifica quando un'immagine residua o "fantasma" di un'immagine precedente rimane visibile sullo schermo. A differenza dei monitor CRT, la persistenza dell'immagine non è permanente, ma bisogna evitare di visualizzare immagini costanti per lungo tempo.

Per alleviare la persistenza dell'immagine, spegnere l'alimentazione principale del monitor o lasciarlo in standby per il tempo di visualizzazione dell'immagine precedente. Ad esempio, se un'immagine è rimasta sul monitor per un'ora, lasciando un'immagine residua, il monitor deve rimanere spento o in standby per un'ora per cancellare l'immagine.

Come per tutti i dispositivi di visualizzazione, NEC DISPLAY SOLUTIONS raccomanda di visualizzare immagini in movimento e di utilizzare a intervalli regolari un salva schermo in movimento quando lo schermo non è attivo, oppure di spegnere il monitor o portarlo nella modalità di standby se non lo si utilizza.

Impostare le funzioni [SALVA SCHERMO], [DATA & ORA] e [SETTAGGI PROGRM] per ridurre ulteriormente il rischio di persistenza dell'immagine.

Per una durata prolungata come monitor in luoghi pubblici

Fissaggio dell'immagine sul pannello LCD

Quando un pannello LCD viene usato in maniera continua per lunghi periodi di tempo, vicino all'elettrodo all'interno del pannello LCD rimane una quantità minima di carica elettrica, che potrebbe creare un residuo o un'immagine "fantasma" dell'immagine precedente (persistenza dell'immagine).

La persistenza dell'immagine non è definitiva, ma quando un'immagine viene visualizzata per lungo tempo, le impurità ioniche all'interno del pannello LCD si accumulano lungo l'immagine visualizzata e potrebbero renderla permanente (fissaggio dell'immagine).

Raccomandazioni

Per impedire il fissaggio dell'immagine e per ottenere una durata superiore dello schermo LCD, si consiglia di attenersi a quanto segue.

- L'immagine fissa non deve essere visualizzata per lungo tempo. Cambiare le immagini fisse dopo brevi intervalli.
- Se non in uso, spegnere il monitor con il telecomando oppure utilizzare la funzione di risparmio energetico del PC o le funzioni di programmazione integrate.
- Basse temperature ambientali prolungano la durata del monitor.

Se viene montata una superficie protettiva (vetro, acrilico) sulla superficie dello schermo del monitor o se la superficie dello schermo del monitor si trova in un armadio o simili, utilizzare i sensori di temperatura all'interno del monitor.

Per ridurre la temperatura interna, utilizzare le ventole di raffreddamento, il salva schermo, la funzione di risparmio energetico del PC e la luminosità bassa.

- Utilizzare la modalità SALVA SCHERMO del monitor.

Questo capitolo include:

- ⇒ “UX552” a pagina 96
- ⇒ “UX552S” a pagina 97

[Avviso] Informazioni sulla licenza MPEG-4 AVC, MPEG-4 Visual inclusa in questo prodotto

1. MPEG AVC

QUESTO PRODOTTO È CONCESSO IN LICENZA AI SENSI DELLA LICENZA DEL PORTFOLIO DI BREVETTI AVC PER L'USO PERSONALE DI UN CONSUMATORE O ALTRI UTILIZZI PER CUI NON SONO PREVISTE REMUNERAZIONI AL FINE DI (i) CODIFICARE IL VIDEO IN CONFORMITÀ CON LO STANDARD AVC (“VIDEO AVC”) E/O (ii) DECODIFICARE IL VIDEO AVC CODIFICATO DA UN CONSUMATORE IMPEGNATO IN UN'ATTIVITÀ PERSONALE E/O OTTENUTO DA UN FORNITORE VIDEO AUTORIZZATO A FORNIRE VIDEO AVC. NON VIENE CONCESSA ALCUNA LICENZA, ESPLICITA O IMPLICITA, PER QUALSIASI ALTRO UTILIZZO. ULTERIORI INFORMAZIONI POSSONO ESSERE RICHIESTE A MPEG LA, L.L.C. VISITARE [HTTP://WWW.MPEGLA.COM](http://www.mpegla.com)

2. MPEG-4 Visual

QUESTO PRODOTTO È CONCESSO IN LICENZA AI SENSI DELLA LICENZA DEL PORTFOLIO DI BREVETTI MPEG-4 VISUAL PER L'USO PERSONALE E NON COMMERCIALE DI UN CONSUMATORE AL FINE DI (i) CODIFICARE IL VIDEO IN CONFORMITÀ CON LO STANDARD MPEG-4 VISUAL (“VIDEO MPEG-4”) E/O (ii) DECODIFICARE IL VIDEO MPEG-4 CODIFICATO DA UN CONSUMATORE IMPEGNATO IN UN'ATTIVITÀ PERSONALE E NON COMMERCIALE E/O OTTENUTO DA UN FORNITORE VIDEO AUTORIZZATO DA MPEG LA A FORNIRE VIDEO MPEG-4. NON VIENE CONCESSA ALCUNA LICENZA, ESPLICITA O IMPLICITA, PER QUALSIASI ALTRO UTILIZZO. ULTERIORI INFORMAZIONI, COMPRESSE QUELLE RELATIVE A LICENZE E UTILIZZI PROMOZIONALI, INTERNI E COMMERCIALI, POSSONO ESSERE RICHIESTE A MPEG LA, LLC. VISITARE [HTTP://WWW.MPEGLA.COM](http://www.mpegla.com).

Specifiche del prodotto

Modulo LCD		Passo dei pixel: Risoluzione: Colore: Luminosità: Rapporto di contrasto: Angolo di visione:	55"/138,8 cm in diagonale 0,630 mm 1920 x 1080 Oltre 16 milioni di colori (in base alla scheda video in uso) 700 cd/m ² (max.) a 25 °C 4000:1 89° (tipo) a CR>10
Frequenza		Orizzontale: Verticale:	15,625/15,734 kHz, 31,5 kHz - 91,1 kHz 50,0 - 85,0 Hz (ingresso analogico) 24,0 - 85,0 Hz (ingresso digitale)
Clock dei pixel			Analogico: 13,5 MHz, 25,0 MHz - 200,0 MHz Digitale: 25,0 MHz - 165,0 MHz (DVI), 25,0 MHz - 600,0 MHz (HDMI/DisplayPort)
Dimensione visibile			1209,60 x 680,40 mm
Segnale di ingresso			
DVI	DVI-D a 24 pin	RGB digitale	DVI (HDCP 1.4) VGA60, SVGA60, XGA60, WXGA60, SXGA60, UXGA60* ¹ , 1920x1080 (60 Hz), 1080p, 1080i
DisplayPort	Connettore DisplayPort	RGB digitale	DisplayPort V1.2 (HDCP 1.3) VGA60, SVGA60, XGA60, WXGA60, SXGA60, UXGA60* ¹ , WUXGA60* ¹ , 1920x1080 (60 Hz), 1080p, 1080i, 720p a 50 Hz/60 Hz, 576p a 50 Hz, 480p a 60 Hz, 3840x2160 (24 Hz/30 Hz/60 Hz (DisplayPort1.2))* ^{1,3}
VGA (RGB)* ⁴	Mini D-sub a 15 pin	RGB analogico	0,7 Vp-p/75 ohm VGA60, SVGA60, XGA60, WXGA60, SXGA60, UXGA60* ¹ , WUXGA60* ¹ , 1920x1080 (60 Hz)
		Sincronizzazione	Separata: Livello TTL (pos./neg.) Sincronizzazione composita sul verde: 0,3 Vp-p neg.
HDMI	Connettore HDMI	YUV digitale RGB digitale	HDMI (HDCP 1.4/2.2) VGA60, SVGA60, XGA60, WXGA60, SXGA60, UXGA60* ¹ , WUXGA60* ¹ , 1920x1080 (60 Hz), 1080p, 1080i, 720p a 50 Hz/60 Hz, 576p a 50 Hz, 480p a 60 Hz, 576i a 50 Hz, 480i a 60 Hz, 3840x2160 (30 Hz/24 Hz/25 Hz/60 Hz (MOD02))* ^{1,3} , 4096x2160 (24 Hz)* ^{1,3}
VGA (YPbPr)* ⁴	Mini D-sub a 15 pin	Componente	Y: 1,0 Vp-p/75 ohm, Cb/Cr (Pb/Pr): 0,7 Vp-p/75 ohm HDTV/DVD: 1080p, 1080i, 720p a 50 Hz/60 Hz, 576p a 50 Hz, 480p a 60 Hz, 576i a 50 Hz, 480i a 60 Hz
Segnale di uscita			
DisplayPort	Connettore DisplayPort	RGB digitale	DisplayPort V1.2 (HDCP 1.3)
HDMI	Connettore HDMI	RGB digitale	HDMI (HDCP 1.4/2.2)
AUDIO			
Ingresso AUDIO	Mini jack stereo	Audio analogico	Stereo L/R 0,5 Vrms
	Connettore HDMI	Audio digitale	PCM 32, 44,1, 48 kHz (16/20/24 bit)
	Connettore DisplayPort	Audio digitale	PCM 32, 44,1, 48 kHz (16/20/24 bit)
Uscita AUDIO	Mini jack stereo	Audio analogico	Stereo L/R 0,5 Vrms
Uscita altoparlanti			Jack altoparlanti esterno 15 W + 15 W (8 ohm)
Controllo		RS-232C In: LAN: Remote IN:	D-sub a 9 pin RJ-45 10 BASE-T/100 BASE-TX x 2 Mini jack stereo 3,5 mm Ø
Hub per schede SD			Porta: scheda microSD. Sono supportate schede microSDHC fino a 32 GB.
Hub USB		USB1 (SENSORE): USB2: USB CM1 (2A): USB CM2: USB per Media Player:	Porta USB 2.0 a valle Porta USB 2.0 a monte Porta di alimentazione, 5 V/2 A (max.) Porta di servizio USB per la manutenzione Porta di aggiornamento firmware/Media Player
Alimentazione			4,9 - 1,9 A a 100-240 V CA, 50/60 Hz
Alimentazione esterna			Fare riferimento all'Appendice D (vedere pagina 126).
Consumo di energia		Funzionamento normale:	Circa 195 W
Ambiente di funzionamento		Temperatura* ² : Umidità: Altitudine:	0 - 40 °C 20 - 80 % (senza condensa) 0 - 3000 m (la luminosità può diminuire all'aumentare dell'altitudine)
Ambiente di stoccaggio		Temperatura: Umidità:	-20 - 60 °C 10 - 90 % (senza condensa) / 90 % - 3,5 % x (temp. - 40 °C) oltre 40 °C
Dimensioni* ⁵			1213,5 (L) x 684,3 (A) x 100,3 (P) mm/47,78 (L) x 26,94 (A) x 3,95 (P) pollici
Peso			29,3 kg
Interfaccia di montaggio compatibile con VESA			400 mm x 400 mm (M6, 4 fori)
Risparmio energetico			VESA DPM
Alimentazione per scheda opzionale di tipo Slot 2			16 V/3,6 A

NOTA: le specifiche tecniche sono soggette a modifica senza preavviso.

*¹: immagine compressa.

*²: se si utilizzano accessori della scheda opzionale, contattare il fornitore per informazioni dettagliate.

*³: il testo riprodotto potrebbe apparire sfocato.

*⁴: terminale comune.

*⁵: le misurazioni si riferiscono solo al monitor e non includono le parti rimovibili sporgenti.

Specifiche del prodotto

Modulo LCD		Passo dei pixel: 55"/138,8 cm in diagonale Risoluzione: 0,630 mm Risoluzione: 1920 x 1080 Colore: Oltre 16 milioni di colori (in base alla scheda video in uso) Luminosità: 700 cd/m ² (max.) a 25 °C Rapporto di contrasto: 4000:1 Angolo di visione: 89° (tipo) a CR>10
Frequenza		Orizzontale: 15,625/15,734 kHz, 31,5 kHz - 91,1 kHz Verticale: 50,0 - 85,0 Hz (ingresso analogico) 24,0 - 85,0 Hz (ingresso digitale)
Clock dei pixel		Analogico: 13,5 MHz, 25,0 MHz - 200,0 MHz Digitale: 25,0 MHz - 165,0 MHz (DVI), 25,0 MHz - 600,0 MHz (HDMI/DisplayPort)
Dimensione visibile		1209,60 x 680,40 mm
Segnale di ingresso		
DVI	DVI-D a 24 pin	RGB digitale DVI (HDCP 1.4) VGA60, SVGA60, XGA60, WXGA60, SXGA60, UXGA60*1, 1920x1080 (60 Hz), 1080p, 1080i
DisplayPort	Connettore DisplayPort	RGB digitale DisplayPort V1.2 (HDCP 1.3) VGA60, SVGA60, XGA60, WXGA60, SXGA60, UXGA60*1, WUXGA60*1, 1920x1080 (60 Hz), 1080p, 1080i, 720p a 50 Hz/60 Hz, 576p a 50 Hz, 480p a 60 Hz, 3840x2160 (24 Hz/30 Hz/60 Hz (DisplayPort1.2))*1,*3
VGA (RGB)*4	Mini D-sub a 15 pin	RGB analogico 0,7 Vp-p/75 ohm VGA60, SVGA60, XGA60, WXGA60, SXGA60, UXGA60*1, WUXGA60*1, 1920x1080 (60 Hz)
		Sincronizzazione Separata: Livello TTL (pos./neg.) Sincronizzazione composita sul verde: 0,3 Vp-p neg.
HDMI	Connettore HDMI	YUV digitale RGB digitale HDMI (HDCP 1.4/2.2) VGA60, SVGA60, XGA60, WXGA60, SXGA60, UXGA60*1, WUXGA60*1, 1920x1080 (60 Hz), 1080p, 1080i, 720p a 50 Hz/60 Hz, 576p a 50 Hz, 480p a 60 Hz, 576i a 50 Hz, 480i a 60 Hz, 3840x2160 (30 Hz/24 Hz/25 Hz/60 Hz (MOD02))*1,*3, 4096x2160 (24 Hz)*1,*3
VGA (YPbPr)*4	Mini D-sub a 15 pin	Componente Y: 1,0 Vp-p/75 ohm, Cb/Cr (Pb/Pr): 0,7 Vp-p/75 ohm HDTV/DVD: 1080p, 1080i, 720p a 50 Hz/60 Hz, 576p a 50 Hz, 480p a 60 Hz, 576i a 50 Hz, 480i a 60 Hz
Segnale di uscita		
DisplayPort	Connettore DisplayPort	RGB digitale DisplayPort V1.2 (HDCP 1.3)
HDMI	Connettore HDMI	RGB digitale HDMI (HDCP 1.4/2.2)
AUDIO		
Ingresso AUDIO	Mini jack stereo	Audio analogico Stereo L/R 0,5 Vrms
	Connettore HDMI	Audio digitale PCM 32, 44,1, 48 kHz (16/20/24 bit)
	Connettore DisplayPort	Audio digitale PCM 32, 44,1, 48 kHz (16/20/24 bit)
Uscita AUDIO	Mini jack stereo	Audio analogico Stereo L/R 0,5 Vrms
Uscita altoparlanti		Jack altoparlanti esterno 15 W + 15 W (8 ohm)
Controllo		RS-232C In: D-sub a 9 pin LAN: RJ-45 10 BASE-T/100 BASE-TX x 2 Remote IN: Mini jack stereo 3,5 mm Ø
Hub per schede SD		Porta: scheda microSD. Sono supportate schede microSDHC fino a 32 GB.
Hub USB		USB1 (SENSORE): Porta USB 2.0 a valle USB2: Porta USB 2.0 a monte USB CM1 (2A): Porta di alimentazione, 5 V/2 A (max.) USB CM2: Porta di servizio USB per la manutenzione USB per Media Player: Porta di aggiornamento firmware/Media Player
Alimentazione		4,3 - 1,7 A a 100-240 V CA, 50/60 Hz
Alimentazione esterna		Fare riferimento all'Appendice D (vedere pagina 126).
Consumo di energia		Funzionamento normale: Circa 130 W
Ambiente di funzionamento		Temperatura*2: 0 - 40 °C Umidità: 20 - 80 % (senza condensa) Altitudine: 0 - 3000 m (la luminosità può diminuire all'aumentare dell'altitudine)
Ambiente di stoccaggio		Temperatura: -20 - 60 °C Umidità: 10 - 90 % (senza condensa) / 90 % - 3,5 % x (temp. - 40 °C) oltre 40 °C
Dimensioni*5		1211,6 (L) x 682,4 (A) x 99,7 (P) mm/47,70 (L) x 26,87 (A) x 3,93 (P) pollici
Peso		29,6 kg
Interfaccia di montaggio compatibile con VESA		400 mm x 400 mm (M6, 4 fori)
Risparmio energetico		VESA DPM
Alimentazione per scheda opzionale di tipo Slot 2		16 V/3,6 A

NOTA: le specifiche tecniche sono soggette a modifica senza preavviso.

*1: immagine compressa.

*2: se si utilizzano accessori della scheda opzionale, contattare il fornitore per informazioni dettagliate.

*3: il testo riprodotto potrebbe apparire sfocato.

*4: terminale comune.

*5: le misurazioni si riferiscono solo al monitor e non includono le parti rimovibili sporgenti.

Appendice A Risorse esterne

Gli ulteriori documenti di specifiche, accessori e applicazioni software opzionali a cui si fa riferimento in questo manuale del prodotto sono elencati di seguito.

Siti Web regionali di NEC Display Solutions

Globale: <https://www.nec-display.com/global/>

Asia-Pacifico: <https://www.nec-display.com/ap/contact/>

Nord America: <https://www.necdisplay.com>

Europa, Russia, Medio Oriente e Africa: <https://www.nec-display-solutions.com>

Giappone: <https://www.nec-display.com/jp/>

Documentazione aggiuntiva

Documento PDF “NEC LCD Monitor - External Control” (Monitor LCD NEC - Controllo esterno)

Questo documento definisce il protocollo di comunicazione per il controllo esterno e l'interrogazione del monitor tramite RS-232C o LAN. Il protocollo utilizza il formato binario codificato e richiede il calcolo dei checksum; la maggior parte delle funzionalità del monitor può essere controllata utilizzando questi comandi. Per le applicazioni meno esigenti è inoltre disponibile un protocollo semplificato (vedere sotto).

Questo documento è disponibile per il download dal sito Web di NEC Display Solutions nella propria area geografica.

È disponibile anche un SDK (Software Development Kit) basato sul linguaggio di programmazione Python che incapsula questo protocollo di comunicazione in una libreria Python per uno sviluppo rapido.

<https://github.com/NECDisplaySolutions/necpdsdk>

Documento PDF “Projector/ Monitor Common ASCII Control Command - Reference Manual” (Comando di controllo ASCII comune del proiettore/monitor - Manuale di riferimento)

Questo documento definisce il protocollo di comunicazione per controllare esternamente le funzioni di base del monitor tramite LAN usando una sintassi semplice simile all'inglese. Consente una facile integrazione nei sistemi di controllo esistenti. Sono disponibili funzionalità come il controllo e l'interrogazione dello stato di alimentazione, degli ingressi video, del volume e dello stato. Il protocollo utilizza la codifica ASCII e non richiede il calcolo dei checksum.

Questo documento è disponibile per il download dal sito Web di NEC Display Solutions nella propria area geografica.

Documento PDF “Raspberry Pi Compute Module - Setup Guide” (Modulo di calcolo Raspberry Pi - Guida alla configurazione)



Raspberry Pi

Questo documento descrive le caratteristiche, l'installazione, la connettività e la configurazione del modulo di calcolo Raspberry Pi, un componente opzionale disponibile per questo modello. La scheda di interfaccia del modulo di calcolo Raspberry Pi e il modulo di calcolo Raspberry Pi DS1-IF10CE sono in vendita separatamente. Contattare un rivenditore NEC autorizzato o visitare il sito Web di NEC Display Solutions nella propria area geografica per informazioni sull'acquisto e sulla disponibilità.

Questo documento è disponibile per il download al seguente URL:

<https://www.nec-display.com/dl/en/manual/raspberrypi/>

Software

Il software è disponibile per il download sul sito Web globale di NEC Display Solutions.

https://www.nec-display.com/dl/en/dp_soft/lineup.html

Software NEC MultiProfiler



Questo software gratuito fornisce il controllo completo delle impostazioni del colore di SpectraView Engine in un'applicazione facile da utilizzare, disponibile per Microsoft Windows e Mac OS. Il software può essere utilizzato per emulare diversi spazi cromatici, eseguire emulazioni dell'output della stampante utilizzando i profili ICC e creare tabelle di ricerca 3D all'interno del monitor. Richiede un collegamento USB al monitor.

L'ultima versione del software MultiProfiler è disponibile sul sito Web di NEC Display Solutions.

Software NEC Display Wall Calibrator



Questo software fornisce una configurazione avanzata del video wall e una corrispondenza dei colori precisa calibrando i display mediante un sensore di colore esterno. È utile quando occorre configurare installazioni con più monitor, ad esempio un video wall, per ottenere la migliore luminosità e la migliore corrispondenza dei colori tra i monitor e le impostazioni di configurazione applicabili al video wall. Il software, disponibile per Microsoft Windows e Mac OS, è disponibile per l'acquisto e potrebbe richiedere l'uso di un sensore di colore esterno supportato. Contattare un rivenditore NEC autorizzato o visitare il sito Web di NEC Display Solutions nella propria area geografica per informazioni sull'acquisto e sulla disponibilità.

Software NaViSet Administrator



Questo software gratuito è un sistema di controllo, monitoraggio e gestione delle risorse avanzato, potente e basato sulla rete destinato a monitor e proiettori NEC. Il software è disponibile per Microsoft Windows e Mac OS.

L'ultima versione del software NaViSet Administrator è disponibile sul sito Web di NEC Display Solutions.

App Intelligent Wireless Data



Questo software gratuito, disponibile per i dispositivi Android dotati di sensore NFC, consente di accedere ai valori di regolazione di lettura e scrittura e alle impostazioni tramite il sensore Intelligent Wireless Data sul monitor, anche quando l'alimentazione principale del monitor è disattivata.

Disponibile anche su: 

Hardware / Sensore di colore

Sensore di colore USB MDSVSENSOR3

Questo sensore di colore X-Rite personalizzato è necessario per utilizzare le funzioni di calibrazione del colore autonoma di questo monitor; può anche essere utilizzato con il software NEC Display Wall Calibrator sopra indicato. Contattare un rivenditore NEC autorizzato o visitare il sito Web di NEC Display Solutions nella propria area geografica per informazioni sull'acquisto e sulla disponibilità.

Appendice B Elenco dei comandi OSD

Questo capitolo include:

- ⇒ “INPUT” a pagina 101
- ⇒ “PICTURE” a pagina 101
- ⇒ “AUDIO” a pagina 106
- ⇒ “SCHEDULE” a pagina 106
- ⇒ “MULTI INPUT” a pagina 108
- ⇒ “OSD” a pagina 111
- ⇒ “DISPLAY MULTIPLIO” a pagina 112
- ⇒ “PROTEZIONE DISPLAY” a pagina 116
- ⇒ “CONTROL” a pagina 117
- ⇒ “OPTION” a pagina 122
- ⇒ “SISTEMA” a pagina 122
- ⇒ “COMPUTE MODULE” a pagina 123

I valori predefiniti sono forniti su richiesta.

INPUT

MENU INPUT	
DVI	Consente di selezionare la sorgente dei segnali di ingresso.
HDMI1	
HDMI2	
DisplayPort1	
DisplayPort2	
VGA (RGB/YPbPr)	
VIDEO	
MP	
COMPUTE MODULE*1	
OPTION*2	

*1: questa funzione è disponibile solo quando sono installati la scheda di interfaccia del modulo di calcolo Raspberry Pi e il modulo di calcolo Raspberry Pi opzionali. Vedere [pagina 98](#).

*2: questa funzione dipende dalla scheda opzionale in uso. La funzione è disponibile solo se è installata una scheda opzionale.

PICTURE

MENU PICTURE	
MODALITÀ IMMAGINE	<p>SPECTRAVIEW ENGINE = OFF: modalità immagine predefinite [HIGHBRIGHT], [STANDARD], [sRGB], [CINEMA], [CUSTOM1], [CUSTOM2].</p> <p>SPECTRAVIEW ENGINE = ON: cinque memorie personalizzabili per la modalità immagine [1], [2], [3], [4] o [5]. Vedere pagina 47.</p>
EMULATION*1	
3D LUT EMU.	<p>La tabella di ricerca (LUT, Look Up Table) 3D è una tabella tridimensionale che associa i colori a spazi cromatici diversi. SpectraView Engine all'interno di questo monitor consente di emulare direttamente sul monitor gamme cromatiche complesse, come quelle delle stampanti a colori. Ad esempio, è possibile eseguire sul monitor stesso anteprime di stampa oppure effetti cinematografici o di gradazione del colore. Questa funzione è utilizzata con un software di supporto. Le tabelle di ricerca 3D vengono caricate sul monitor tramite un software applicativo.</p> <p>ON: consente di attivare la funzione LUT 3D per la modalità immagine selezionata.</p> <p>OFF: consente di disattivare la funzione LUT 3D per la modalità immagine selezionata.</p> <p>Confronta: in questa modalità, i colori esterni ai limiti della LUT 3D sono mostrati in grigio. È utile per individuare i colori fuori gamma.</p>
COLOR VISION EMU.	<p>Consente di visualizzare in anteprima l'immagine in base ad alcuni tipici deficit della vista umana; è pertanto utile per valutare come percepiranno i colori le persone affette da tali deficit.</p> <p>L'anteprima è disponibile per i tipi:</p> <ul style="list-style-type: none"> • P (protanopia) • D (deuteranopia) • T (tritanopia) <p>La scala di grigi può essere utilizzata per valutare la leggibilità del contrasto.</p> <p>NOTA: la visione del colore sullo schermo cambia a seconda della capacità visiva dell'utente, anche in relazione a deficit di visione dei colori. La simulazione viene utilizzata per illustrare la visione di coloro che presentano un deficit di visione dei colori. Tuttavia, non corrisponde alla visione effettiva dell'utente. La simulazione è una riproduzione della visione ottenuta dalle persone affette da un forte deficit di visione a colori di tipo P, di tipo D o di tipo T. Le persone con un leggero deficit di visione a colori risconteranno solo lievi differenze rispetto alle persone con una visione dei colori normale.</p>

*1: questa funzione è disponibile quando [SPECTRAVIEW ENGINE] è impostato su [ON].

MENU PICTURE																											
6 AXIS COLOR TRIM ¹	<p>Con questi controlli il cerchio del colore standard è suddiviso in 6 aree/intervalli separati: rosso, giallo, verde, ciano, blu e magenta. Ogni intervallo può essere regolato singolarmente in termini di tonalità, saturazione e offset (luminosità) per ottenere una corrispondenza specifica. I colori neutri (grigi) non saranno interessati dalla regolazione.</p>																										
<table border="1"> <tr><td>RED (HUE/SAT./OFFSET)</td></tr> <tr><td>YELLOW (HUE/SAT./OFFSET)</td></tr> <tr><td>GREEN (HUE/SAT./OFFSET)</td></tr> <tr><td>CYAN (HUE/SAT./OFFSET)</td></tr> <tr><td>BLUE (HUE/SAT./OFFSET)</td></tr> <tr><td>MAGENTA (HUE/SAT./OFFSET)</td></tr> </table>	RED (HUE/SAT./OFFSET)	YELLOW (HUE/SAT./OFFSET)	GREEN (HUE/SAT./OFFSET)	CYAN (HUE/SAT./OFFSET)	BLUE (HUE/SAT./OFFSET)	MAGENTA (HUE/SAT./OFFSET)	<p>HUE: consente di cambiare il colore all'interno del suo intervallo nella ruota dei colori, senza modificare la saturazione e l'offset. Ad esempio, l'intervallo del colore rosso consente di deviare i rossi verso il giallo o il magenta, l'intervallo del colore giallo consente di deviare i gialli verso il rosso o il verde e così via.</p> <p>SAT. (saturazione): consente di cambiare l'intensità dell'intervallo di colori senza modificare la tonalità e l'offset.</p> <p>OFFSET: consente di cambiare la luminosità dell'intervallo di colori senza modificare la tonalità e la saturazione.</p> <p>Esempio: queste sono le variazioni del colore quando il colore rosso viene impostato sul valore minimo e sul valore massimo per TONALITÀ/SAT./OFFSET.</p> <table border="1"> <thead> <tr> <th></th> <th>Valore minimo</th> <th>0</th> <th>Valore massimo</th> </tr> </thead> <tbody> <tr> <td>Predefinito</td> <td></td> <td></td> <td></td> </tr> <tr> <td>TONALITÀ</td> <td></td> <td></td> <td></td> </tr> <tr> <td>SAT.</td> <td></td> <td></td> <td></td> </tr> <tr> <td>OFFSET</td> <td></td> <td></td> <td></td> </tr> </tbody> </table>		Valore minimo	0	Valore massimo	Predefinito				TONALITÀ				SAT.				OFFSET			
RED (HUE/SAT./OFFSET)																											
YELLOW (HUE/SAT./OFFSET)																											
GREEN (HUE/SAT./OFFSET)																											
CYAN (HUE/SAT./OFFSET)																											
BLUE (HUE/SAT./OFFSET)																											
MAGENTA (HUE/SAT./OFFSET)																											
	Valore minimo	0	Valore massimo																								
Predefinito																											
TONALITÀ																											
SAT.																											
OFFSET																											
IMPOST. IMMAGINE ¹																											
UNIFORMITÀ	<p>Questa funzione migliora la riproduzione del colore e uniforma eventuali difformità di luminosità del monitor.</p> <p>NOTA: un numero più alto produce un effetto migliore, ma può anche avere impatto sul consumo energetico e sulla durata del monitor.</p>																										
LUMINOSITÀ ²																											
CONTROLUCE	<p>Consente di regolare la luminosità complessiva dell'immagine e dello sfondo. Premere [+] o [-] per eseguire la regolazione.</p> <p>NOTA: questa funzione non può essere modificata se è selezionato [MODO1] o [MODO2] in [SENS LUMIN ST].</p>																										
LUMINOSITÀ ³	<p>Consente di regolare la luminosità dell'immagine in relazione allo sfondo. Premere [+] o [-] per eseguire la regolazione.</p>																										
GAMMA ^{2, 3}	<p>Consente di selezionare una correzione per la gamma del monitor al fine di ottenere la migliore qualità dell'immagine. La selezione dipende dall'uso desiderato.</p>																										
NATIVA	La correzione della gamma è gestita dal pannello LCD.																										
2,2	Tipica gamma del monitor per l'uso con un computer.																										
2,4	Impostazioni della gamma tipiche per l'uso con i video, ad esempio DVD e Blu-ray.																										
GAMMA S	Gamma speciale per determinati tipi di filmati. Aumenta le parti chiare e diminuisce le parti scure dell'immagine (Curva S).																										
DICOM SIM.	Curva DICOM GSDF simulata per il tipo di LCD.																										
HDR-ST2084(PQ)	Impostazione della gamma per HDR, in genere per i dischi UHD e i video in streaming.																										
HDR-HYBRID LOG	Impostazione della gamma per HDR, in genere per le trasmissioni UHD.																										
PROGRAMMABLE1, 2, 3	È possibile caricare una curva di gamma programmabile utilizzando il software NEC opzionale.																										
SELEZIONE AUTO HDR Solo ingresso HDMI	La correzione di GAMMA del segnale HDR passa automaticamente a [HDR-ST2084(PQ)] o [HDR-HYBRID LOG].																										

*1: questa funzione è disponibile quando [SPECTRAVIEW ENGINE] è impostato su [ON].

*2: questa funzione è disponibile quando [SPECTRAVIEW ENGINE] è impostato su [OFF].

*3: questa funzione non è disponibile quando è selezionato [sRGB] in [MODALITÀ IMMAGINE].

MENU PICTURE	
COLORE^{*2, *3}	
COLORE	Regola la saturazione del colore dello schermo. Premere il pulsante + o - per regolare.
TEMP. COLORE	Consente di regolare la temperatura del colore dell'intero schermo. Una temperatura del colore bassa rende lo schermo rossiccio. Una temperatura del colore alta rende lo schermo bluastrò. Se occorre regolare ulteriormente TEMPERATURA, è possibile ridefinire i singoli livelli R/G/B del punto di bianco. Per regolare i livelli R/G/B, impostare [PROPRIA] in [TEMP. COLORE]. NOTA: questa funzione non può essere modificata se in [CORREZIONE GAMMA] è selezionato [PROGRAMMABLE1], [PROGRAMMABLE2] o [PROGRAMMABLE3].
CONTROLLO COLORE	Regola la tonalità di rosso, giallo, verde, ciano, blu e magenta individualmente. Modifica la tonalità del colore specificato. Ad esempio, è possibile modificare il rosso in giallo oppure in viola.
TONALITÀ ^{*6} Solo ingressi MP, VIDEO	Consente di regolare la tonalità per tutti i colori con segnali di ingresso video compatibili. Premere il pulsante + o - per eseguire la regolazione.
CONTRASTO^{*2, *3}	
Consente di regolare la luminosità dell'immagine in relazione al segnale di ingresso. Premere il pulsante + o - per eseguire la regolazione.	
NITIDEZZA	
Consente di regolare la nitidezza dell'immagine. Premere il pulsante + o - per eseguire la regolazione.	
UHD UPSCALING	
Consente di stabilire la modalità di ridimensionamento di un segnale non UHD per ottenere un effetto ad alta definizione.	
REGOLAZIONE	
SETUP AUTOMATICO Solo ingresso VGA (RGB)	Consente di regolare automaticamente le dimensioni dello schermo, la posizione orizzontale, la posizione verticale, l'orologio, la fase e il livello del bianco.
REGOLAZIONE AUTOM. Solo ingresso VGA (RGB)	Al rilevamento di una nuova temporizzazione, [POSIZIONE H], [POSIZIONE V] e [FASE] vengono regolati automaticamente.
POSIZIONE H Solo ingressi VGA (RGB), VGA (YPbPr)	Consente di controllare la posizione orizzontale dell'immagine nell'area di visualizzazione dello schermo LCD. Premere il pulsante + per eseguire uno spostamento a destra. Premere il pulsante - per eseguire uno spostamento a sinistra.
POSIZIONE V Solo ingressi VGA (RGB), VGA (YPbPr)	Consente di controllare la posizione verticale dell'immagine nell'area di visualizzazione dello schermo LCD. Premere il pulsante + per eseguire uno spostamento verso l'alto. Premere il pulsante - per eseguire uno spostamento verso il basso.
OROLOGIO Solo ingresso VGA (RGB)	Premere il pulsante + per estendere la larghezza dell'immagine sul lato destro dello schermo. Premere il pulsante - per ridurre la larghezza dell'immagine sul lato sinistro dello schermo.
FASE Solo ingressi VGA (RGB), VGA (YPbPr)	Consente di regolare i disturbi visivi dell'immagine.
RISOLUZ. ORIZZONTALE ^{*7} Solo ingresso VGA (RGB)	Consente di regolare le dimensioni orizzontali dell'immagine.
RISOLUZ. VERTICALE ^{*7} Solo ingresso VGA (RGB)	Consente di regolare le dimensioni verticali dell'immagine.
SISTEMA COLORE Solo ingresso VIDEO	
Il sistema di colore selezionato dipende dal formato video del segnale di ingresso.	
AUTO	Consente di scegliere automaticamente l'impostazione di SISTEMA COLORE in base al segnale di ingresso.
NTSC	Consente di selezionare un formato del segnale.
PAL	
SECAM	
4.43 NTSC	
PAL-60	
RISOLUZIONE D'INGRESSO Solo ingresso VGA (RGB)	In caso di problemi con la rilevazione del segnale, questa funzione impone al monitor di visualizzare il segnale con la risoluzione desiderata. Dopo la selezione eseguire [SETUP AUTOMATICO], se necessario. Se non vengono rilevati problemi, l'unica opzione disponibile è [AUTO].

*2: questa funzione è disponibile quando [SPECTRAVIEW ENGINE] è impostato su [OFF].

*3: questa funzione non è disponibile quando è selezionato [sRGB] in [MODALITÀ IMMAGINE].

*6: questa funzione non è disponibile per i fermi immagine provenienti dall'ingresso MP.

*7: si consiglia di eseguire [SETUP AUTOMATICO] dopo aver regolato individualmente questa opzione.

MENU PICTURE	
ASPETTO	<p>Selezionare il rapporto di formato dell'immagine sullo schermo.</p> <p>NOTA:</p> <ul style="list-style-type: none"> • Quando si seleziona un'opzione di capovolgimento dell'immagine con [ASPETTO] impostato su [DINAMICO], il rapporto di formato diventa automaticamente [INTERO]. Il rapporto di formato sarà nuovamente impostato su [DINAMICO] dopo aver selezionato [NON AZION] per [CAPOVOL IMMAG]. • Quando si attiva l'affiancamento a matrice nelle installazioni con più monitor, si [ASPETTO] è impostato su [DINAMICO] o [ZOOM] viene cambiato in [INTERO] prima dell'attivazione dell'affiancamento a matrice. Una volta completato l'affiancamento a matrice, il rapporto di formato tornerà a essere [DINAMICO] o [ZOOM]. • Se si modificano le impostazioni [POSIZIONE H] e [POSIZIONE V] con un'immagine ridotta, l'immagine non viene modificata. • ASPETTO viene impostato automaticamente su INTERO all'avvio di SALVA SCHERMO. Quando il SALVA SCHERMO viene disattivato, ASPETTO ritorna all'impostazione precedente. • Questa funzione non è disponibile quando è attiva l'opzione [MOVIMENTO] in [SALVA SCHERMO]. • La funzione [POINT ZOOM] (ZOOM PUNTO) presenta delle limitazioni quando viene modificato [ASPETTO]. Consultare POINT ZOOM (ZOOM PUNTO) a pagina 36. • ZOOM non è disponibile per un'immagine con una risoluzione di ingresso di 3840 x 2160 pixel (60 Hz). • Se [HDMI] in [IMPOSTAZIONE TERMINALE] è impostato su [MODO2], [POINT ZOOM] (ZOOM PUNTO) non è disponibile. • Se [ASPETTO] viene impostato su [DINAMICO] o [ZOOM] mentre è attivo l'affiancamento a matrice, alla disattivazione di questa funzione [ASPETTO] tornerà all'impostazione [DINAMICO] o [ZOOM].
NORMALE	Mostra il rapporto di formato inviato dalla sorgente.
INTERO	Consente di riempire l'intero schermo.
ESPANDI	Consente di espandere un segnale letterbox 16:9 per riempire l'intero schermo.
DINAMICO	Consente di espandere le immagini 4:3 per riempire l'intero schermo con un'immagine priva di linearità. Per effetto dell'espansione, parte dell'area esterna dell'immagine risulterà tagliata.
1:1	Mostra l'immagine nel rapporto di formato 1 pixel per 1 pixel. Se la risoluzione di ingresso è superiore a quella consigliata, l'immagine viene ridimensionata per adattarsi allo schermo.
ZOOM	<p>Consente di ingrandire/ridurre l'immagine.</p> <p>NOTA: le aree dell'immagine espansa che risultano al di fuori dell'area dello schermo attiva non vengono visualizzate. L'immagine ridotta potrebbe presentare un certo degrado.</p>
ZOOM	Consente di mantenere il rapporto di formato durante lo zoom.
HZOOM	Valore di zoom orizzontale.
VZOOM	Valore di zoom verticale
H POS	Posizione orizzontale.
V POS	Posizione verticale.
AVANZATE	
SCANSIONE MAGGIORE Solo ingressi HDMI1, HDMI2, VGA (YPbPr), VIDEO, MP, OPTION*5	Alcuni formati video possono richiedere modalità di scansione diverse per visualizzare l'immagine in modo ottimale.
ON	<p>L'immagine viene ridimensionata per adattarsi allo schermo senza cambiare rapporto di formato. In alcune immagini i bordi risulteranno tagliati.</p> <p>Sullo schermo viene mostrato circa il 95 % dell'immagine.</p>
OFF	<p>All'interno dell'area dello schermo viene visualizzata l'intera immagine. Questa impostazione potrebbe causare la distorsione dell'immagine ai bordi.</p> <p>NOTA: se si utilizza un computer con uscita HDMI, impostare l'opzione su [OFF].</p>
AUTO	<p>Le dimensioni dell'immagine vengono impostate automaticamente.</p> <p>NOTA: questa funzione non è disponibile se il segnale di ingresso è VGA (YPbPr), VIDEO o MP.</p>

*5: quando si seleziona OPTION per l'ingresso del segnale, il comportamento di questa funzione dipende dalla scheda opzionale installata nel monitor.

MENU PICTURE	
DEINTERLACCIO	Consente di selezionare la funzione di conversione IP (da interlacciato a progressivo). NOTA: <ul style="list-style-type: none"> • [CAPOVOL IMMAG] non è disponibile. • Questa funzione non può essere modificata se è selezionato [IMPOST AVANZATE] in [CAMBIO INPUT].
ON	Converte i segnali da interlacciati a progressivi. In base al filmato, può verificarsi uno sfarfallio delle immagini. Questa è l'impostazione predefinita.
OFF	Consente di disattivare la conversione IP. Questa impostazione è adatta in particolare alle immagini in movimento, ma aumenta il rischio di persistenza dell'immagine.
RIDUZIONE RUMORE Solo ingresso VIDEO	Consente di regolare la quantità di riduzione del rumore. Premere il pulsante + o il pulsante - per eseguire la regolazione.
TELECINEMA Solo ingressi video HDMI1, HDMI2, VIDEO, VGA (YPbPr), MP	Rileva automaticamente la frequenza dei fotogrammi delle sorgenti per una qualità dell'immagine ottimale. AUTO: Rileva automaticamente immagini di 24 frame al secondo, come i filmati, e riduce lo sfarfallio delle immagini. Quando si seleziona [AUTO], impostare [DEINTERLACCIO] su [ON]. OFF: Provare se il movimento dell'immagine non è naturale.
CONTRASTO ADATTATIVO*2 Solo ingressi video HDMI1, HDMI2, VIDEO, VGA (YPbPr), MP	Consente di impostare il livello di regolazione per il contrasto dinamico. Se è impostato ALTA, l'immagine viene visualizzata chiaramente, ma la luminosità risulta instabile a causa dell'ampia variazione di contrasto.
UNIFORMITÀ*2	Consente di migliorare la riproduzione del colore e uniformare le differenze di luminanza del monitor.
ROTAZIONE	Consente di cambiare l'orientamento dell'immagine (sinistra/destra, su/giù, rotazione). Premere il pulsante + o il pulsante - per eseguire la selezione. NOTA: questa funzione non è disponibile quando MOVIMENTO in [SALVA SCHERMO] è impostato su [ON].
CAPOVOL IMMAG	NOTA: <ul style="list-style-type: none"> • Se [ASPETTO] è impostato su [DINAMICO], l'opzione per l'immagine viene impostata su [INTERO] prima dell'avvio di [RUOTA]. • Se è selezionata un'opzione di CAPOVOL IMMAG, ad eccezione di [NON AZION], le seguenti funzioni risultano disattivate: [MODALITÀ MULTI IMMAG.], [TEXT TICKER], [STILL] (FERMO IMMAGINE), [POINT ZOOM] (ZOOM PUNTO) e [TILE MATRIX]. • Se il segnale di ingresso è interlacciato, l'immagine potrebbe risultare distorta.
NON AZION	Modalità normale. AB
FLIP ORIZZ	Consente di capovolgere l'immagine in orizzontale. BA
FLIP VERT	Consente di capovolgere l'immagine in verticale. VB
RUOTA 180°	Consente di ruotare l'immagine di 180 gradi. AB
OSD FLIP	Consente di stabilire la direzione del menu OSD. Se è selezionato [ON], l'orientamento del menu OSD viene regolato in base alla selezione effettuata per [CAPOVOL IMMAG].
SPECTRAVIEW ENGINE	Selezionare [ON] per attivare [SPECTRAVIEW ENGINE] (vedere pagina 47).
NUMBER OF PICT. MODES	Consente di limitare il numero di modalità immagine selezionabili. La limitazione del numero di modalità immagine selezionabili può essere utilizzata per i seguenti scopi: <ul style="list-style-type: none"> • Bloccare Selezionando [1], non sarà possibile accedere ad altre modalità immagine e regolarle. • Ignorare Se sono presenti modalità immagine non utilizzate e non necessarie, è possibile ignorarle durante l'uso del pulsante Modalità immagine sul telecomando per passare da una modalità all'altra. Se, ad esempio, è impostato il valore [3] per [NUMBER OF PICT. MODES], le modalità immagine disponibili sono [1, 2, 3] e le altre vengono ignorate.
METAMERISM	Consente di migliorare la corrispondenza del colore del punto di bianco quando il monitor è utilizzato accanto a un monitor con visualizzazione della gamma standard. Questa funzione compensa il fatto che l'occhio umano percepisce i colori in modo leggermente diverso rispetto allo strumento scientifico utilizzato per regolare il monitor durante la calibrazione. Questa funzione dovrebbe essere disattivata nelle applicazioni in cui il colore ha un'importanza cruciale.
COLOR STABILIZER	Consente di utilizzare il sensore di colore interno per compensare la naturale variazione dei colori che si verifica con l'età.
CALIBRAZIONE	Consente di avviare "CALIBRAZIONE AUTONOMA" quando si utilizza un sensore di colore USB.
RESET	Consente di ripristinare tutte le impostazioni dell'immagine, tranne [SPECTRAVIEW ENGINE], ai valori di fabbrica.

*2: questa funzione è disponibile quando [SPECTRAVIEW ENGINE] è impostato su [OFF].

AUDIO

MENU AUDIO	
VOLUME	Consente di aumentare o diminuire il livello del volume in uscita.
BILANCIAMENTO	Selezionare [STEREO] o [MONO] per l'uscita audio.
BILANCIAMENTO	STEREO: Canali audio indipendenti per l'inoltro del segnale audio. Il bilanciamento del suono tra gli altoparlanti sinistro e destro può essere regolato. - Premere il pulsante + per spostare il segnale audio a destra. - Premere il pulsante - per spostare il segnale audio a sinistra. MONO: I segnali audio vengono inoltrati attraverso un singolo canale audio. Il bilanciamento non può essere regolato e il cursore non sarà disponibile.
SURROUND	Produce in modo artificiale audio surround. NOTA: [USCITA LINEA] è disattivato se questa funzione è impostata su [ON].
EQUALIZZATORE	
ALTI	Consente di accentuare o ridurre l'intervallo ad alta frequenza dei segnali audio. Premere il pulsante + per aumentare il valore di [ALTI]. Premere il pulsante - per ridurre il valore di [ALTI].
BASSI	Consente di accentuare o ridurre l'intervallo a bassa frequenza dei segnali audio. Premere il pulsante + per aumentare il valore di [BASSI]. Premere il pulsante - per ridurre il valore di [BASSI].
INGRESSO AUDIO	Consente di selezionare la sorgente di ingresso audio: [DVI], [HDMI1], [HDMI2], [DisplayPort1], [DisplayPort2], [IN1], [IN2], [VIDEO], [MP], [OPTION]* ¹ e [C MODULE].
AUDIO MULTI IMMAGINE	Consente di scegliere la sorgente audio da utilizzare quando è attivato MULTI IMMAG. Alla selezione di una delle immagini viene trasmesso l'audio di tale immagine.
USCITA LINEA	Selezionando [VARIABILE] è possibile gestire il livello dell'uscita di linea con il pulsante VOLUME sul telecomando o sul pannello di controllo del monitor.
RIT. AUDIO	
RIT. AUDIO	Selezionare questa opzione se si avverte un ritardo notevole tra l'immagine video e l'uscita del segnale audio. Quando l'opzione è attiva, il segnale audio può essere ritardato di un tempo compreso tra 0 e 100 millisecondi. Consente di far corrispondere i ritardi nel video, dovuti ad esempio a un'elaborazione del video come DEINTERLACCIO, a un uguale ritardo nel segnale audio per evitare errori di sincronizzazione del labiale.
RITARDO	
RESET	Consente di ripristinare tutte le opzioni AUDIO, tranne [VOLUME], alle impostazioni di fabbrica.

*1: questa funzione dipende dalla scheda opzionale installata nel monitor.

SCHEDULE

MENU SCHEDULE	
SETTAGGI PROGRAMM	Consente di creare un programma di funzionamento per il monitor (vedere pagina 46). Premere i pulsanti ▲, ▼, +, - per spostarsi e modificare le impostazioni di programmazione. Premere il pulsante SET/POINT ZOOM sul telecomando o i pulsanti di modifica dell'ingresso sul monitor per selezionare le impostazioni. NOTA: <ul style="list-style-type: none"> • È necessario impostare [DATA & ORA] prima di aggiungere i programmi. • I programmi configurati vengono salvati all'uscita dalla finestra [SETTAGGI PROGRAMM]. • Se si impostano più programmi per l'avvio alla stessa ora, viene data priorità al programma in conflitto con il numero più alto. • I programmi non vengono eseguiti se [TEMPO SPEGN. AUT.] è impostato su [ON]. • Se un segnale di ingresso o una modalità immagine non sono più validi, il testo sarà visualizzato in rosso. Evidenziare il testo in rosso e premere SET per passare a un'impostazione valida. Ad esempio, un segnale di ingresso potrebbe non essere più valido se le impostazioni del terminale vengono modificate per tale ingresso dopo la selezione per la programmazione. • I programmi non vengono eseguiti mentre è aperto il menu [SETTAGGI PROGRAMM].
SETTAGGI	Evidenziare il numero e premere SET/POINT ZOOM per attivare il programma. La casella accanto al numero presenta un contorno in evidenza quando il programma è attivato. È possibile creare e attivare fino a 30 programmi. Premere il pulsante + o - per scorrere i numeri di programma.
POTENZA	Consente di impostare lo stato di alimentazione del monitor per il programma. Selezionare [ON] se si desidera che il programma accenda il monitor all'ora specificata. Selezionare [OFF] se si desidera che il programma spenga il monitor all'ora specificata.

MENU SCHEDULE	
ORA	Impostare l'ora di inizio del programma. NOTA: compilare entrambi i campi per l'impostazione ORA. Se uno dei campi mostra [--], il programma non viene eseguito.
INPUT	Consente di selezionare l'ingresso video da utilizzare per il programma. Per mantenere l'ingresso attivo all'avvio del programma, assicurarsi che l'impostazione sia [--]. Se si seleziona un ingresso specifico, impostare [ON] per [ALIMENTAZ].
MODIMMAG ¹	Consente di selezionare la modalità immagine da utilizzare per il programma. Per mantenere la modalità immagine attiva all'avvio del programma, assicurarsi che l'impostazione sia [--]. Se si seleziona una MODIMMAG specifica, impostare [ON] per [ALIMENTAZ].
Selezionare una voce dal basso (è disponibile una sola voce).	
DATA	Seleziona questa opzione se il programma deve essere eseguito per un solo giorno o se la relativa pianificazione è irregolare.
OGNI GIORNO	Selezionare questa opzione per ripetere il programma ogni giorno.
OGNI SETT.	Selezionare questa opzione per ripetere il programma ogni settimana.
GIORNI FERIALI	Selezionare questa opzione per eseguire il programma solo nei giorni feriali. NOTA: per "giorni feriali" si intendono i giorni diversi dal fine settimana e dai giorni festivi. I giorni che non sono selezionati nelle impostazioni [WEEKEND] e [VACANZA] sono considerati automaticamente giorni feriali.
WEEKEND	Selezionare questa opzione per eseguire il programma solo nel fine settimana. NOTA: i giorni del fine settimana vengono scelti nel menu [IMPOSTAZIONI WEEKEND].
VACANZA	Selezionare questa opzione per eseguire il programma solo nei giorni festivi selezionati. NOTA: i giorni festivi vengono aggiunti nel menu [IMPOSTAZIONI VACANZA].
ELENCO PROGRM	Consente di visualizzare l'elenco dei programmi e delle loro impostazioni correnti. Premere il pulsante + o - per scorrere i 30 programmi.
IMPOSTAZIONI VACANZA	Definisce i giorni di vacanza per le impostazioni PROGRAMMA. I programmi configurati per essere eseguiti in un giorno di [VACANZA] utilizzano questo elenco.
N.	Consente di definire quali giorni sono da considerarsi festivi nelle impostazioni del programma. Premere il pulsante + o - per scorrere i numeri e configurare giorni festivi diversi.
ANNO	Premere il pulsante + o - per scorrere fino all'anno che si desidera utilizzare per la vacanza. Se la vacanza si ripete lo stesso giorno ogni anno, lasciare il campo vuoto [--].
MESE	Premere il pulsante + o - per scorrere fino al mese che si desidera utilizzare per la vacanza. Se la vacanza si ripete lo stesso giorno ogni mese, lasciare il campo vuoto [--].
GIORNO	Se la vacanza ricorre in un giorno specifico di un mese, ad esempio il 5 del mese, premere SET per selezionare GIORNO. Premere ▼ per evidenziare il campo del giorno, quindi premere il pulsante + o - per scorrere fino al giorno che si desidera utilizzare per la vacanza. NOTA: <ul style="list-style-type: none"> Se il campo MESE è vuoto, i programmi che sono configurati per l'esecuzione in giorni di vacanza verranno eseguiti in questo giorno ogni mese. Se si seleziona MESE, ma non si imposta un giorno specifico, ogni giorno viene considerato vacanza.
SETTIMANA	Se la vacanza ricorre in una settimana specifica di un mese, ad esempio il secondo lunedì, premere SET per selezionare SETTIMANA. Premere ▼ per evidenziare il campo della settimana e premere il pulsante + o - per selezionare la settimana del mese (selezionare da: 1°, 2°, 3°, 4°, 5°). Premere ▼ per evidenziare il campo del giorno, quindi premere il pulsante + o - per selezionare il giorno in tale settimana (selezionare da: DOM, LUN, MAR, MER, GIO, VEN, SAB). NOTA: se il campo MESE è vuoto, i programmi che sono configurati per l'esecuzione in giorni di vacanza verranno eseguiti in questa settimana ogni mese.
FINE GIORNATA	Imposta l'ultimo giorno di una vacanza di più giorni. NOTA: se una vacanza dura diversi giorni e si estende su più anni, creare vacanze separate per ogni anno. Ad esempio, se la vacanza inizia il 25 dicembre e termina il 7 gennaio, impostare due vacanze separate. Una vacanza dal 25 al 31 dicembre e un'altra dal 1 al 7 gennaio.
SET/ELIMINARE	Salva o elimina la vacanza corrente. NOTA: se si sta modificando una vacanza esistente, assicurarsi di evidenziare SET e premere SET sul telecomando per salvare le modifiche. Se si preme il pulsante EXIT (ESCI) sul telecomando senza salvare le modifiche, le impostazioni verranno eliminate.
IMPOSTAZIONI WEEKEND	Definisce i giorni della settimana considerati giorni di fine settimana per le impostazioni PROGRAMMA. I programmi configurati per essere eseguiti in un GIORNO FERIALE o WEEKEND utilizzano questo elenco.
WEEKEND	Evidenziare il giorno che si desidera selezionare come giorno di weekend e premere SET sul telecomando.

*1: se SPECTRAVIEW ENGINE è impostato su ON, questa funzione non è disponibile.

MENU SCHEDULE	
DATA & ORA	Impostare data e ora per l'orologio del computer (real-time clock). La data e l'ora devono essere impostate affinché la funzione [PROGRAMMA] sia utilizzabile. Dopo l'impostazione della data e dell'ora, premere il pulsante SET sul telecomando per salvare le impostazioni. Premere EXIT (ESCI) per annullare le modifiche. NOTA: se l'alimentazione principale del monitor è rimasta disattivata per due settimane, l'impostazione DATA & ORA viene riportata all'impostazione predefinita e l'orologio smette di funzionare.
ANNO	Imposta l'anno corrente. Premere il pulsante + o - sul telecomando per scorrere fino all'anno corrente.
MESE	Imposta il mese corrente. Premere il pulsante + o - sul telecomando per scorrere fino al mese corrente.
GIORNO	Imposta il giorno corrente del mese. Premere il pulsante + o - sul telecomando per scorrere fino al giorno corrente.
ORA	Imposta l'ora corrente. Evidenziare il campo dell'ora, premere il pulsante + o - sul telecomando per scorrere fino all'ora corrente e ripetere per il campo dei minuti. NOTA: <ul style="list-style-type: none"> L'orologio del monitor è in formato 24 ore. Se il monitor è in un'ubicazione in cui è in vigore l'ora legale, impostare il campo ORA sull'ora che sarebbe se non fosse in vigore l'ora legale. Quindi, attivare la funzione [ORA LEGALE] in modo che l'orologio imposti automaticamente l'ora corrente.
DATA & ORA ODIERNA	Mostra la data e l'ora correnti. Questi dati non riflettono le modifiche delle impostazioni Data e Ora fino a quando non si preme SET sul telecomando.
ORA LEGALE	Modifica automaticamente l'orologio del computer in modo che corrisponda all'ora legale. NOTA: impostare la funzione [DATA & ORA] prima di attivare l'impostazione [ORA LEGALE].
ORA LEGALE	Regola automaticamente l'ora corrente, quando è in vigore l'ora legale, in base alle date di inizio e fine selezionate in questo menu.
AVVIO MESE	Impostare mese, giorno e ora di inizio in cui entra in vigore l'ora legale.
FINE MESE	Impostare mese, giorno e ora di fine in cui entra in vigore l'ora legale.
ORA LEGALE	Impostare la differenza oraria per la regolazione dell'orologio del computer (real-time clock). Quando entra in vigore l'ora legale, questa è la differenza di tempo che verrà applicata per regolare l'orologio.
TEMPO SPEGN. AUT.	Spegne il monitor dopo che il periodo di tempo mostrato accanto al cursore è trascorso. Premere il pulsante + o - sul telecomando per regolare il timer su un valore compreso tra 1 e 24 ore. NOTA: i programmi non vengono eseguiti quando [TEMPO SPEGN. AUT.] è impostato su [ON].
RESET	Consente di ripristinare le impostazioni di fabbrica per tutte le opzioni PROGRAMMA, ad eccezione di [DATA & ORA] e [ORA LEGALE].

MULTI INPUT

MENU MULTI INPUT	
MANT. MOD. MULTI IMM. ^{*1}	Quando questa funzione è attivata, la funzione [MODALITÀ MULTI IMMAG.] o [TEXT TICKER] (TESTO SCORREVOLE) riprende automaticamente quando il monitor viene spento e poi riacceso. Quando questa funzione è disattivata, le funzioni [MODALITÀ MULTI IMMAG.] e [TEXT TICKER] (TESTO SCORREVOLE) vengono automaticamente disattivate quando il monitor viene spento. Devono essere riattivate dalle relative impostazioni nel menu MULTI INPUT o premendo il pulsante MULTI IMMAG. ON/OFF sul telecomando.
MODALITÀ MULTI IMMAG. ^{*1, *3}	Visualizza contenuto da più input.
MULTI IMMAG.	Quando questa opzione è disattivata, l'input corrente viene visualizzato. Quando questa opzione è attivata, vengono visualizzati più input. Evidenziare ON e premere SET sul telecomando per abilitare questa funzione. Selezionare PIP (Picture-In-Picture) o PBP (Picture-By-Picture). PIP: un secondo input viene visualizzato in un'immagine inserita sulla schermo. La dimensione e la posizione dell'immagine inserita possono essere regolate. PBP: gli input diversi sono visualizzati uno accanto all'altro. NOTA: quando questa opzione è attivata, le funzioni nel menu OSD vengono automaticamente rilasciate se al momento sono attive: [TEXT TICKER] (TESTO SCORREVOLE), [SOTTOTITOLAGGIO], [TILE MATRIX] (AFFIANCAMENTO A MATRICE), [MOVIMENTO] in [SALVA SCHERMO], qualsiasi opzione [CAPOVOL IMMAG] eccetto [NON AZION] e [IMPOST AVANZATE] in [CAMBIO INPUT].

*1: questa funzione viene rilasciata quando si seleziona [IMPOST AVANZATE] in [CAMBIO INPUT], [MOVIMENTO] in [SALVA SCHERMO], [TILE MATRIX] e [CAPOVOL IMMAG] fatta eccezione per [NON AZION].

*3: quando si seleziona [OPTION] per l'ingresso, il comportamento di questa funzione dipende dalla scheda opzionale installata nel monitor.

MENU MULTI INPUT	
ATTIVA IMMAGINE ^{1, 2}	<p>Seleziona l'input attualmente configurato per le impostazioni MODALITÀ MULTI IMMAG. Quando il menu OSD è chiuso, questo è l'input controllato dal telecomando.</p> <p>NOTA:</p> <ul style="list-style-type: none"> Quando l'opzione [MODALITÀ MULTI IMMAG] è attivata, l'immagine attiva può essere scambiata tra gli input premendo il pulsante ATTIVA IMMAGINE sul telecomando anziché aprendo il menu OSD. Quando l'opzione [ATT. CORNICE] è impostata su [ON] (impostazione predefinita), premere il pulsante ATTIVA IMMAGINE una volta per visualizzare una cornice attorno all'immagine attiva corrente. Premere di nuovo il pulsante per passare tra gli input. Se uno degli input selezionati è MP (Media Player), il lettore non risponderà alle pressioni del pulsante a meno che non sia l'immagine attiva. Quando l'opzione [MODALITÀ MULTI IMMAG] è disattivata, qualunque sia l'input, l'impostazione [ATTIVA IMMAGINE] corrente è l'input che verrà visualizzato.
ATTIVARE	Quando l'opzione [MULTI IMMAGINE] è impostata su [OFF], [IMMAGINE 1] è l'immagine attiva. Seleziona l'input da configurare per le impostazioni multi immagine e può essere controllato dal telecomando.
ATT. CORNICE	Disattiva o attiva la cornice rossa che appare attorno all'immagine attiva. Questa cornice viene mostrata quando il menu OSD viene aperto o quando il pulsante ATTIVA IMMAGINE sul telecomando viene premuto.
SELEZ INPUT ^{3, 5}	Selezionare l'input da utilizzare per ogni IMMAGINE visualizzata quando l'opzione [MODALITÀ MULTI IMMAGINE] è impostata [ON].
IMMAGINE1	<p>NOTA:</p> <ul style="list-style-type: none"> Quando si modifica l'input per il numero IMMAGINE che corrisponde ad ATTIVA IMMAGINE corrente, ad esempio [IMMAGINE 1], l'input non viene modificato fino quando non si preme SET sul telecomando. Quando si esce senza premere SET, il nome dell'input mostrato per tale IMMAGINE tornerà a essere l'input corrente per ATTIVA IMMAGINE. Quando si cambia l'input per l'IMMAGINE che non è attiva, la modifica viene salvata immediatamente. Questa funzione non è disponibile quando l'opzione [MODALITÀ MULTI IMMAGINE] è impostata su [OFF].
IMMAGINE2	
DIMENSIONI IMMAGINE ^{1, 2, 4}	<p>Imposta la dimensione dell'immagine attiva. In modalità PIP, solo l'immagine inserita (IMMAGINE2) può essere regolata. In modalità PBP, man mano che la dimensione dell'immagine attiva aumenta, l'altra immagine diminuisce automaticamente e viceversa, quando la dimensione dell'immagine attiva viene diminuita.</p> <p>Utilizzare i pulsanti + e - sul telecomando per aumentare o diminuire la dimensione dell'immagine attiva.</p>
POSIZIONE IMMAGINE ^{1, 2, 4}	<p>Imposta la posizione dell'immagine attiva sullo schermo.</p> <p>Premendo il pulsante + o -, l'immagine attiva si sposta rispettivamente a destra o a sinistra.</p> <p>Premendo il pulsante ▲ o ▼, l'immagine attiva si sposta rispettivamente in alto o in basso.</p> <p>NOTA: La posizione dell'immagine attiva può essere spostata utilizzando il telecomando senza aprire il menu OSD. Premere il pulsante ATTIVA IMMAGINE sul telecomando per selezionare l'immagine da spostare. Utilizzare gli stessi pulsanti sul telecomando per modificare la posizione dell'immagine. Tenere presente che quando l'opzione ATT. CORNICE è impostata su ON, un contorno rosso appare attorno all'immagine attiva.</p> <p>In modalità PIP, la finestra dell'immagine inserita può essere spostata in tutte le direzioni. In modalità PBP, l'immagine attiva si sposterà solo in alto e in basso (quando gli input sono visualizzati affiancati) o a sinistra e destra (quando gli input sono visualizzati sopra e sotto).</p>
ASPETTO IMMAGINE ^{1, 2, 4}	<p>Imposta l'aspect ratio per il contenuto della cornice dell'immagine attiva.</p> <p>Per modificare il rapporto di formato dell'immagine visualizzata, consultare pagina 35.</p>
TEXT TICKER ^{1, 3}	<p>Mostra una porzione di [IMMAGINE2] visualizzata orizzontalmente o verticalmente attraverso l'immagine di IMMAGINE1. Questo può essere utilizzato per visualizzare, ad esempio, un'applicazione di testo scorrevole.</p> <p>NOTA:</p> <ul style="list-style-type: none"> Se l'opzione [MODALITÀ MULTI IMMAG.] è impostata su [ON], viene automaticamente impostata su [OFF] quando [TEXT TICKER] (TESTO SCORREVOLE) è attivata. [TEXT TICKER] (TESTO SCORREVOLE) viene automaticamente impostata su [OFF] quando è attivata una delle seguenti funzioni: [MODALITÀ MULTI IMMAGINE], [TILE MATRIX] (AFFIANCAMENTO A MATRICE), [SALVA SCHERMO], [CAPOVOL IMMAGINE], [IMPOST AVANZATE] in [CAMBIO INPUT], [SOTTOTITOLAGGIO]. [POINT ZOOM] (ZOOM PUNTO) e [STILL] (FERMO IMMAGINE) non sono disponibili quando è attivata l'opzione [TEXT TICKER] (TESTO SCORREVOLE).
MODALITÀ	Selezionare Orizzontale o Verticale e premere SET per attivare [TEXT TICKER] (TESTO SCORREVOLE).
POSIZIONE	Sposta l'area del testo scorrevole.
DIMENS.	Regola la dimensione dell'area del testo scorrevole. L'area del testo scorrevole visualizza la parte superiore (quando orizzontale) o sinistra (quando verticale) della seconda sorgente. Regolando la dimensione dell'area del testo scorrevole si determina quanto della parte superiore o sinistra della seconda sorgente viene visualizzato.
RILEVA	Attiva o disattiva automaticamente la funzione del testo scorrevole in base alla presenza del segnale di input selezionato per [IMMAGINE2].
SELEZ INPUT	Seleziona gli input da utilizzare per l'immagine principale (IMMAGINE1) e l'immagine secondaria (IMMAGINE2).

*1: questa funzione viene rilasciata quando si seleziona [IMPOST AVANZATE] in [CAMBIO INPUT], [MOVIMENTO] in [SALVA SCHERMO], [TILE MATRIX] e [CAPOVOL IMMAG] fatta eccezione per [NON AZION].

*2: se [TEXT TICKER] è attivo o [MULTI IMMAG.] è [OFF], questa funzione non è disponibile.

*3: quando si seleziona [OPTION] per l'ingresso, il comportamento di questa funzione dipende dalla scheda opzionale installata nel monitor.

*4: questa funzione non è disponibile quando è impostato [PIP] in [MODALITÀ MULTI IMMAG.] e viene impostato [IMMAGINE1] in [ATTIVA IMMAGINE].

*5: questa funzione viene rilasciata quando si seleziona [IMPOST AVANZATE] in [CAMBIO INPUT] o se è attivo [TEXT TICKER].

MENU MULTI INPUT	
RILEVAZIONE INPUT ^{*6}	Quando attivata, questa opzione può rilevare e modificare gli input quando viene applicato o perso un segnale. NOTA: L'opzione non è disponibile quando queste opzioni del menu OSD sono attivate: <ul style="list-style-type: none"> • [IMPOST AVANZATE] è selezionata nelle impostazioni [CAMBIO INPUT]. • [RILEV UMANA] è attivata nelle impostazioni [ATTENUAZIONE AUTO] nel menu [CONTROLLO].
NON AZION	Il monitor non ricerca segnale video su altre connessioni di input. Se il segnale video viene perso sull'input corrente o se il monitor viene impostato manualmente su un input che non dispone di segnale video, la schermata torna nera e il LED lampeggia in verde. Se [RISPARMIO ENERGIA] è attivata, il monitor accederà alla modalità di risparmio energetico una volta trascorso il periodo di tempo impostato per [RISPARMIO ENERGIA].
PRIMO RILEVATO ^{*3, *5}	Il monitor non cerca un segnale video sulle altre connessioni di input se l'input corrente dispone di un segnale video. Se la connessione di input corrente non dispone di un segnale video, il monitor ricercherà il segnale video sulle altre connessioni di input video. Se viene rilevato un segnale video, il monitor passerà dall'input corrente all'input con la sorgente video attiva automaticamente.
ULTIMO RILEVATO ^{*3, *5}	Il monitor ricerca attivamente un segnale video sulle altre connessioni di input, anche quando è presente il segnale video corrente. Quando una nuova sorgente di segnale video viene applicata a un'altra connessione di input, il monitor passa automaticamente alla nuova sorgente video trovata. Se il segnale video sulla connessione di input corrente viene perso, il monitor ricerca il segnale video sulle altre connessioni di input video. Se viene rilevato un segnale video, il monitor passa dall'input corrente all'input con la sorgente video attiva automaticamente.
RILEVAZIONE PERSONAL. ^{*3}	Il monitor ricerca il segnale video solo sugli input selezionati per i numeri di priorità. Se il segnale viene perso, il monitor ricerca il segnale nell'ordine di priorità e passa automaticamente all'input con la massima priorità rilevato con un segnale video attivo. Il monitor ricerca attivamente questi input. Se l'input del segnale corrente non è Priorità 1 e viene applicato un nuovo segnale all'input assegnato a Priorità 1, il monitor automaticamente passa all'input con la priorità più alta. NOTA: <ul style="list-style-type: none"> • La priorità di un segnale di input di scheda opzionale è disponibile solo in [PRIORITÀ3], eccetto l'opzione di tipo PC per l'alloggiamento 2. • Se DisplayPort1 è impostata su PRIORITÀ [1], [2] o [3], l'input [OPZIONE] (PC per alloggiamento 2 (DP)) non può essere scelto per alcuna delle impostazioni di priorità. Se [OPZIONE] (PC per alloggiamento 2 (DP)) è impostata su PRIORITÀ [1], [2] o [3], l'input DisplayPort1 non può essere scelto per alcuna delle impostazioni di priorità.
CAMBIO INPUT	Imposta la velocità alla quale il monitor passa a un input video diverso. Selezionando RAPIDO, la velocità di modifica degli input aumenta. Tenere presente che l'immagine può essere disturbata quando si cambia segnale. Selezionando IMPOST AVANZATE è possibile passare rapidamente tra le due connessioni di input selezionate per INPUT1 e INPUT2. Spegnere e riaccendere il monitor dopo aver selezionato questa opzione. NOTA: <ul style="list-style-type: none"> • In base alla scheda opzione utilizzata, OPZIONE potrebbe non essere disponibile con IMPOST AVANZATE. L'input OPZIONE non apparirà come selezione per INPUT1 e INPUT2. • Queste opzioni non sono disponibili quando è attiva [IMPOST AVANZATE]: [MODALITÀ MULTI IMMAGINE], [TEXT TICKER], [STILL], [POINT ZOOM]. • Se si imposta [RAPIDO] e si cambia il segnale di ingresso in DisplayPort, la visualizzazione dell'immagine risulta distorta. • Quando alla porta HDMI OUT è collegato un cavo, la velocità di cambiamento dell'ingresso potrebbe non risultare più elevata. • Quando alla porta HDMI OUT è collegato un cavo, se viene impostato [RAPIDO] o [IMPOST AVANZATE], questa impostazione provoca la distorsione dell'immagine durante il cambiamento del segnale.
IMPOSTAZIONE TERMINALE	Regola impostazioni specifiche per il tipo di input del segnale.
MOD. DVI	Imposta il tipo di segnale di input DVI-D. DVI-HD: Selezionare questa opzione se il segnale di input richiede l'autenticazione HDCP. Utilizzare questa opzione se l'apparecchiatura collegata è un lettore DVD o un computer che visualizza contenuto HDCP. DVI-PC: Selezionare questa opzione se il segnale di input non richiede l'autenticazione HDCP.
MODO VGA	Imposta il tipo di input analogico. Selezionare [RGB] o [YPbPr] in base al tipo di apparecchiatura collegata.
TIPO SINCRONIZZAZ.	Imposta il tipo di segnale di sincronizzazione per l'input analogico RGB VGA. AUTO: Selezionare questa opzione per fare in modo che il monitor identifichi automaticamente il tipo di sincronizzazione del segnale video. Se l'immagine è instabile quando si utilizza l'impostazione [AUTO], selezionare il tipo di sincronizzazione specifico del segnale di input. H/V SYNC: Selezionare questa opzione quando il segnale di input richiede H/V SYNC (Horizontal/Vertical Sync). SOG: Selezionare questa opzione se il segnale di input richiede SOG (Sync-On-Green). NOTA: [TIPO SINCRONIZZAZ.] è disattivata quando [MODO VGA] è impostata su [YPbPr].

*3: quando si seleziona OPTION per l'ingresso multi-immagine, il comportamento di questa funzione dipende dalla scheda opzionale installata nel monitor.

*5: tranne per MP.

*6: in base al dispositivo, potrebbe non essere rilevato correttamente.

MENU MULTI INPUT	
DisplayPort	<p>Consente di selezionare la modalità DisplayPort [1.1a] o [1.2].</p> <p>Se è selezionato DisplayPort 1.1a, viene impostato automaticamente [SST].</p> <p>Se è selezionato DisplayPort 1,2, impostare [SST] o [MST*].</p> <p>* Per utilizzare Multi-Stream Transport deve essere selezionato DisplayPort 1.2. Multi-Stream Transport richiede una scheda video corrispondente. Contattare il fornitore per conoscere i limiti di questa funzione.</p> <p>NOTA: MST non è disponibile con l'ingresso del segnale DisplayPort2.</p>
BIT RATE	<p>Se è selezionato DisplayPort 1.1a in DisplayPort, viene impostato automaticamente [HBR].</p> <p>Se sono selezionati DisplayPort1.2 e SST in DisplayPort, impostare [HBR] o [HBR2].</p> <p>Se sono selezionati DisplayPort1.2 e MST in DisplayPort, viene impostato automaticamente [HBR2].</p>
HDMI	<p>Imposta la modalità HDMI.</p> <p>MODO1: la risoluzione massima è 3840 x 2160 (30 Hz).</p> <p>MODO2: la risoluzione massima è 3840 x 2160 (60 Hz), HDCP 2.2 o HDR</p>
LIVELLO VIDEO	<p>Regolare l'intervallo di gradazioni da visualizzare in base al segnale video per migliorare whiteout e blackout dell'immagine.</p> <p>RAW (NON ELABORATO): Per le impostazioni del computer. Mostra tutti i segnali di ingresso con 0-255 livelli di grigio.</p> <p>EXPAND: Per le impostazioni delle apparecchiature audiovisive. Espande i segnali di ingresso da 16-235 livelli di grigio a 0-255 livelli di grigio.</p> <p>AUTO: Imposta automaticamente i segnali di ingresso regolando le apparecchiature collegate.</p> <p>NOTA: questa funzione è disponibile solo in [HDMI], [DisplayPort] oppure [OPTION] e viene selezionata in [INPUT SIGNAL] (SEGNALE INGRESSO).</p>
FORMATO SEGNALE Solo HDMI1, HDMI2, DisplayPort1, DisplayPort2, COMPUTE MODULE, OPTION	<p>Seleziona l'impostazione di spazio colore e RGB per il segnale HDMI/DisplayPort.</p> <p>NOTA: se [IMPOST CANALE SLOT2] è impostato su [CANALE2], questa funzione non è disponibile.</p>
RESET	<p>Consente di ripristinare le impostazioni di fabbrica per le opzioni di MULTI INPUT, tranne [RILEVAZIONE INPUT] (solo priorità dei segnali in ingresso), [CAMBIO INPUT] (INPUT1 e INPUT2), [SELEZ INPUT], [ASPETTO IMMAGINE] e [BIT RATE].</p>

OSD

MENU OSD	
LINGUA	Consente di selezionare la lingua utilizzata dal menu OSD.
ENGLISH	
DEUTSCH	
FRANÇAIS	
ITALIANO	
ESPAÑOL	
SVENSKA	
РУССКИЙ	
中文	
日本語	
ORARIO OSD	Consente di disattivare il menu OSD dopo un periodo di inattività. Le scelte preimpostate sono tra 10 e 240 secondi.
POSIZIONE OSD	Consente di stabilire la posizione di visualizzazione del menu OSD sullo schermo.
SU	
GIÙ	
DEST.	
SIN.	

MENU OSD	
INFORMAZIONI OSD	<p>Selezionare se mostrare o meno automaticamente le informazioni sul monitor quando si accende, cambia input o il segnale di input corrente cambia.</p> <p>Le informazioni includono l'input corrente, la sorgente audio, l'aspect ratio, la risoluzione e la frequenza di aggiornamento. Anche ID del monitor e indirizzo IP vengono visualizzati se non sono impostati su OFF.</p> <p>La quantità di tempo di visualizzazione delle Informazioni OSD può essere regolata su un valore compreso tra 3 e 10 secondi.</p> <p>Tenere presente che le informazioni OSD sono visualizzate anche premendo il pulsante DISPLAY sul telecomando. La funzione del telecomando non può essere disattivata.</p>
INFO. COMUNICAZIONI	Seleziona se visualizzare o meno [ID MONITOR] e [INDIRIZZO IP] quando l'opzione [INFORMAZIONI OSD] è impostata su [ON] o quando si preme il pulsante DISPLAY sul telecomando.
TRASPARENZA OSD	Rende l'OSD parzialmente trasparente.
ROTAZIONE OSD	Cambia l'orientamento dell'OSD in orizzontale e verticale.
ORIZZONTALE	Mostra il menu OSD con orientamento orizzontale.
VERTICALE	Mostra il menu OSD con orientamento verticale. NOTA: [SOTTOTITOLAGGIO] non è disponibile quando [ROTAZIONE OSD] è impostata su [VERTICALE].
GUIDA CHIAVE	<p>Mostra la Guida ai comandi dei controlli dei pulsanti del monitor quando è visualizzato il menu OSD.</p> <p>La Guida ai comandi è allineata al pannello di controllo dei pulsanti del monitor e non si sposta se la POSIZIONE OSD cambia. È una guida visiva per indicare la posizione dei pulsanti in modo che le funzioni possano essere regolate facilmente quando non si utilizza un telecomando.</p> <p>NOTA: questa funzione non è disponibile quando [OSD FLIP] è impostato su [ON].</p>
INFORMAZIONI	Visualizza il titolo INFORMAZIONI e il messaggio impostato tramite il server HTTP. Per maggiori dettagli consultare "Impostazioni delle informazioni" a pagina 88.
NOME INPUT	<p>Rinomina l'input corrente.</p> <p>Possono essere impostati nomi personalizzati con un massimo di 14 caratteri, inclusi gli spazi. I caratteri possono essere una combinazione di lettere (A-Z), numeri (0-9) e alcuni simboli.</p>
SOTTOTITOLAGGIO Solo ingresso VIDEO	<p>Consente di attivare il sottotitolaggio.</p> <p>NOTA: questa funzione è disattivata se una delle funzioni seguenti è attivata: [MODALITÀ MULTI IMMAG.], [TEXT TICKER], [VERTICALE] in [ROTAZIONE OSD], [TILE MATRIX], [SALVA SCHERMO], [STILL] (FERMO IMMAGINE), [POINT ZOOM] (ZOOM PUNTO), [IMPOST AVANZATE] in [CAMBIO INPUT].</p>
RESET	Ripristina le impostazioni di fabbrica per le seguenti funzioni del menu OSD: [ORARIO OSD], [POSIZIONE OSD], [INFORMAZIONI OSD], [TRASPARENZA OSD], [SOTTOTITOLAGGIO].

DISPLAY MULTIPLO

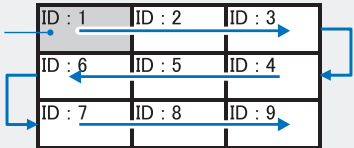
MENU DISPLAY MULTIPLO	
AUTO TILE MATRIX SETUP	<p>AUTO TILE MATRIX (AFFIANCAMENTO AUTOMATICO A MATRICE) definisce le impostazioni per l'affiancamento alla matrice automaticamente per tutti i monitor nella catena, iniziando dal monitor principale. Sul monitor principale, immettere il numero di monitor disposti orizzontalmente e verticalmente e selezionare [ATTIVA].</p> <p>Le impostazioni seguenti sono configurate automaticamente sui monitor collegati: [ID MONITOR], [TILE MATRIX] (AFFIANCAMENTO A MATRICE), [TILE MATRIX MEM] (MEM AFFIANCAMENTO A MATRICE), [segnale di input], impostazione video out, [DisplayPort] in [IMPOSTAZIONE TERMINALE].</p> <p>NOTA:</p> <ul style="list-style-type: none"> [ID AUTO] assegna un ID Monitor univoco a ciascun monitor, consecutivamente, a partire dall'ID del monitor principale. DisplayPort è la connessione consigliata per concatenare i monitor. Questa funzione non esegue [IP AUTO]. L'assegnazione automatica di indirizzi IP a tutti i monitor può essere attivata nelle impostazioni [IMP.ID/IP AUTO]. [TILE MATRIX] (AFFIANCAMENTO A MATRICE) viene automaticamente disattivata se [MOVIMENTO] in [SALVA SCHERMO] è attivata. <p>Esempio di installazione tramite LAN:</p> <p>MONITOR ORIZZ 3 MONITOR VERT 3</p> 

MENU DISPLAY MULTIPLIO	
IMPOSTAZIONE COPIA	Copia alcune delle categorie di menu OSD negli altri monitor quando sono concatenati. NOTA: quando si utilizza questa funzione, i monitor devono essere collegati a catena mediante cavi LAN. La selezione delle impostazioni da copiare viene riportata ai valori predefiniti allo spegnimento del monitor. Il numero di monitor in cui è possibile copiare le impostazioni potrebbe risultare inferiore in base alla qualità dei cavi LAN utilizzati. Consultare il file "Setting copy.pdf" (Copia delle impostazioni.pdf) sul sito Web di NEC.
AVVIO COPIA	Evidenziare e premere SET per selezionare ciascuna impostazione che deve essere copiata in altri monitor o selezionare [ALL INPUT] (TUTTO L'INPUT). Evidenziare [SI] e premere SET per iniziare a copiare le impostazioni.
TUTTI INGRESSI	Quando questa opzione è selezionata, tutte le impostazioni del terminale di input vengono copiate.
TILE MATRIX	Consente di espandere un'immagine e di visualizzarla su più schermi (fino a 100) mediante un amplificatore di distribuzione. Questa opzione è destinata alla configurazione manuale delle impostazioni TILE MATRIX (AFFIANCAMENTO A MATRICE) che sono configurate automaticamente quando si utilizza [AUTO TILE MATRIX SETUP] (IMPOSTAZIONE AFFIANCAMENTO A MATRICE AUTOMATICO). NOTA: <ul style="list-style-type: none"> Una bassa risoluzione non è adatta per l'affiancamento su molti monitor diversi. È possibile operare senza un amplificatore di distribuzione con un numero inferiore di schermi. È possibile operare senza un amplificatore di distribuzione con un numero minore di schermi. Queste funzioni non sono disponibili quando è attiva l'opzione [TILE MATRIX] (AFFIANCAMENTO A MATRICE): [MODALITÀ MULTI IMMAGINE], [TEXT TICKER] (TESTO SCORREVOLE) e [SOTTOTITOLAGGIO] nel menu OSD e i pulsanti del telecomando STILL (FERMO IMMAGINE) e POINT ZOOM (ZOOM PUNTO). TILE MATRIX (AFFIANCAMENTO A MATRICE) si disattiva automaticamente quando vengono attivate le seguenti funzioni: <ul style="list-style-type: none"> Selezionando l'opzione [CAPOVOL IMMAG] nel menu [ROTAZIONE] (eccetto [NON AZION]). Attivando [MOVIMENTO] nel menu [SALVA SCHERMO]. Se [DINAMICO] o [ZOOM] è l'impostazione dell'aspetto selezionata, quando l'opzione di affiancamento all'immagine è attiva, agiscono come l'impostazione dell'aspetto [INTERO]. Mentre è attiva l'impostazione TILE MATRIX (AFFIANCAMENTO A MATRICE), cambiando l'impostazione dell'aspetto in [DINAMICO] o [ZOOM] o cambiando il livello di zoom, non si ha alcun effetto sull'immagine. Quando la matrice è disattivata, qualsiasi impostazione modificata mentre era attiva l'opzione TILE MATRIX (AFFIANCAMENTO A MATRICE) viene immediatamente applicata. La funzione [POINT ZOOM] (ZOOM PUNTO) viene disattivata automaticamente quando viene attivata [TILE MATRIX] (AFFIANCAMENTO A MATRICE). Fare riferimento alla funzione [POINT ZOOM] (ZOOM PUNTO) per maggiori dettagli. Se i contenuti di Media Player vengono riprodotti mentre è attivo [TILE MATRIX], la temporizzazione di riproduzione dell'immagine potrebbe generare un ritardo tra i monitor. Quando il segnale di ingresso è un segnale HDMI con risoluzione 3840 x 2160 (60 Hz), [TILE MATRIX] non è disponibile.
MONITOR ORIZZ	Numero di monitor disposti orizzontalmente.
MONITOR VERT	Numero di monitor disposti verticalmente.
POSIZIONE	Selezionare la sezione dell'immagine affiancata da visualizzare sul monitor corrente.
TILE COMP	Regola l'immagine per compensare il gap tra le visualizzazioni. Quando attivata, la dimensione e la posizione dell'immagine visualizzata possono essere regolate premendo il pulsante + o - sul telecomando.
TAGLIO IMMAGINI	Seleziona parte dell'immagine visualizzata e la visualizza a schermo intero. Regolare la dimensione della cornice per [MONITOR ORIZZ] e [MONITOR VERT] e scegliere una [POSIZIONE] della cornice. La posizione della cornice può essere regolata premendo il pulsante + o - sul telecomando.
ATTIVA TILE MATRIX	Avvia la funzione Tile Matrix (Affiancamento a matrice).
FRAME COMP	Aggiunge un ritardo al video visualizzato per ridurre i gap di frame tra righe affiancate quando si visualizzano immagini in movimento. NOTA: <ul style="list-style-type: none"> L'immagine può apparire distorta quando si accende il monitor o si modificano le impostazioni. Se [FRAME COMP] è impostato su [AUTO] o [MANUAL], [INVERSIONE SCAN V] non è disponibile. <div style="display: flex; justify-content: space-around; align-items: center;"> <div style="text-align: center;"> <p>Senza compensazione frame</p> </div> <div style="text-align: center;"> <p>Con compensazione frame</p> </div> </div>
NON AZION	FRAME COMP (COMP FRAME) non utilizzata.
AUTO	Consente di impostare automaticamente la temporizzazione nella direzione verticale di tutti i monitor.
MANUAL	Consente di impostare la temporizzazione di visualizzazione sul singolo monitor.

MENU DISPLAY MULTIPLIO	
INVERSIONE SCAN V	<p>I pannelli sono solitamente scansionati dall'alto in basso. Invertendo la direzione su righe alternate di visualizzazioni affiancate è possibile ridurre i gap di frame tra righe quando si visualizzano immagini in movimento.</p> <div style="text-align: center;"> </div> <p>NOTA: se [INVERSIONE SCAN V] è impostato su [AUTO] o [MANUAL], [FRAME COMP] non è disponibile.</p>
NON AZION	[INVERSIONE SCAN V] non è disponibile.
AUTO	Consente di impostare automaticamente la direzione di scansione dell'immagine calcolata su tutti i monitor.
MANUAL	Consente di impostare la direzione di scansione sul singolo monitor.
NON INVERT	Consente di impostare la direzione di scansione normale e di ritardare la temporizzazione di visualizzazione dell'immagine di 1 fotogramma.
INVERTIRE	Consente di invertire la direzione di scansione sul singolo monitor.
TILE MATRIX MEM	Seleziona o imposta le opzioni Tile Matrix (Affiancamento a matrice), configurate sull'input corrente, su tutti gli input del monitor.
COMUNE	Tutte le impostazioni in [TILE MATRIX] vengono salvate per tutti gli ingressi del segnale.
INPUT	Tutte le impostazioni in [TILE MATRIX] vengono salvate per l'ingresso del segnale selezionato.
CONTROLLO ID	Imposta il numero ID Monitor, assegna il monitor ai gruppi e fornisce l'opzione per la numerazione automatica di ID Monitor e Indirizzi IP in installazioni con più display collegati in daisy chain con cavi LAN.
ID MONITOR	<p>Imposta l'ID Monitor su un numero compreso tra 1 e 100. Questo numero viene utilizzato per identificare in modo univoco il monitor in installazioni con più display. Questo numero viene utilizzato anche dal telecomando in modalità ID, per controllare un singolo monitor in un'installazione con più display.</p> <p>NOTA: è vivamente consigliato in modo che il monitor possa essere individualmente identificato e controllato.</p>
ID GRUPPO	<p>Questa funzione assegna i monitor a gruppi e consente di inviare comandi a tutti i display; tuttavia, solo i monitor con ID gruppo corrispondente eseguono il comando. Gli ID gruppo consentono a specifici gruppi di monitor di essere monitor target utilizzando un singolo comando, garantendo un funzionamento in parallelo ad alta velocità su display in collegamento daisy-chain. È utile per scenari come il cambio rapido di ingresso video o configurazioni di affiancamento matrice all'interno di un video wall. La funzione [ID GRUPPO] viene utilizzata solo tramite LAN o comandi RS-232C dal software o dal sistema di controllo. I monitor possono essere assegnati a qualsiasi ID gruppo tra i 10 ID gruppo disponibili, etichettati A-J. Fare riferimento al file External_Control.pdf (vedere pagina 98) per i codici di comando del monitor.</p>
IMP.ID/IP AUTO	<p>Imposta automaticamente tutti gli ID Monitor e/o Indirizzi IP in una catena LAN. Evidenziare [AVVIO] e premere SET sul telecomando per visualizzare il menu [IMP.ID/IP AUTO].</p> <p>NOTA:</p> <ul style="list-style-type: none"> Tutte le modifiche del menu [IMP.ID/IP AUTO] devono essere apportate sul monitor principale, che è il primo monitor nella catena LAN. La numerazione automatica aumenta in sequenza di 1 a partire dal monitor principale. Non spegnere l'interruttore di alimentazione dei monitor e non metterlo in standby mentre [IMP.ID/IP AUTO] o [RIP.ID/IP AUTO] è in corso. Non interrompere la catena LAN dei monitor collegando dispositivi in rete tra i monitor.
IMPOST. VOCE	Seleziona la funzione per la numerazione automatica nella catena LAN. Ogni numero viene assegnato in sequenza a partire dai numeri di avvio impostati in questo menu.
ID MONITOR	<p>I numeri di ID Monitor vengono assegnati automaticamente per tutti i monitor nella catena LAN, a partire dal numero impostato in [NUMERO DI AVVIO].</p> <p>Questa opzione non cambia gli indirizzi IP correnti.</p>
INDIRIZZO IP	<p>Gli indirizzi IP vengono assegnati automaticamente per tutti i monitor nella catena LAN. I primi tre ottetti sono impostati utilizzando il formato in [INDIR. BASE], il quarto ottetto inizia in corrispondenza del NUMERO DI AVVIO e aumenta di 1 per ciascun monitor successivo nella catena LAN.</p> <p>Questa opzione non cambia gli ID Monitor correnti.</p>
ID e IP	Entrambi, ID Monitor e Indirizzo IP, vengono assegnati per tutti i monitor nella catena LAN, a partire da [NUMERO DI AVVIO] e [INDIR. BASE].

MENU DISPLAY MULTIPLIO	
NUMERO DI AVVIO	<p>Imposta il numero iniziale per l'ID Monitor e/o l'Indirizzo IP.</p> <p>Questo è il numero assegnato al monitor principale. La numerazione automatica assegna numeri consecutivi, a partire da questo numero e aumentando di 1 per ciascun monitor nella catena LAN.</p> <p>Quando in esecuzione ID AUTO:</p> <ul style="list-style-type: none"> - I numeri di monitor possono essere compresi tra 1 e 100. Tuttavia, il monitor principale deve avere un numero iniziale abbastanza basso da includere tutti i monitor nella catena LAN. La numerazione automatica aumenta di 1 fino a quando non raggiunge 100. Ad esempio, se esistono 20 monitor nella catena LAN, il NUMERO DI AVVIO deve essere 80 o un numero inferiore. <p>Quando in esecuzione IP AUTO:</p> <ul style="list-style-type: none"> - Questo è il quarto ottetto nell'indirizzo IP. Gli ottetti da uno a tre sono impostati in corrispondenza dell'INDIRIZZO BASE. Il NUMERO DI AVVIO viene automaticamente assegnato al monitor principale e aumenta di 1 fino alla fine della catena LAN. - Se il monitor principale è connesso a una rete, assicurarsi che non esistano conflitti di indirizzi IP prima di eseguire IP AUTO. <p>Quando in esecuzione IP e ID:</p> <ul style="list-style-type: none"> - Il NUMERO DI AVVIO è il numero di partenza per entrambi, ID Monitor e il quarto ottetto dell'indirizzo IP. Pertanto, se il monitor principale verrà connesso a una rete e un blocco di indirizzi IP non è disponibile in un numero che è abbastanza basso per l'avvio dell'ID automatico, si consiglia l'esecuzione di ID AUTO e IP AUTO separata anziché utilizzare la funzione ID/IP AUTO raggruppata.
INDIR. BASE	<p>Imposta il primo ottetto sul terzo ottetto per gli indirizzi IP assegnati durante la numerazione automatica. Se il monitor principale è connesso a una rete, questi campi devono corrispondere ai numeri IP di rete per i monitor a cui si accede su una LAN, ad esempio 192.168.0 o 10.0.0.</p> <p>Il quarto ottetto è impostato in [NUMERO DI AVVIO] e aumenta di 1 a partire dal monitor principale.</p> <p>NOTA: [INDIRIZZO BASE] è disponibile solo quando [INDIRIZZO IP] o [ID e IP] è selezionato per [IMPOST. VOCE].</p>
AV.IMP. ID/IP	Evidenziare SÌ e premere SET sul telecomando per attivare la funzione di numerazione automatica, che rileva il numero di monitor connessi nella catena LAN prima di procedere.
MONITOR TROV	<p>Mostra il numero di monitor rilevati connessi nella catena LAN. Se il numero è corretto, evidenziare CONTINUA e premere SET sul telecomando per avviare la numerazione automatica.</p> <p>Se il numero di monitor non è corretto, assicurarsi che tutti i monitor siano accesi e verificare la connessione del cavo LAN tra i monitor. Quindi, evidenziare RIPROVA e premere SET per riavviare il rilevamento dei monitor.</p> <p>Al termine di [IMP.ID/IP AUTO], lo stato FINISH! (FINE) appare sullo schermo.</p> <p>NOTA: non spegnere l'interruttore di alimentazione dei monitor e non metterlo in standby mentre [IMP.ID/IP AUTO] è in corso.</p>
RIP.ID/IP AUTO	Ripristina tutti gli ID Monitor e/o indirizzi IP in una catena LAN. Evidenziare AVVIO e premere SET sul telecomando per visualizzare il menu [RIP.ID/IP AUTO].
RIPRIS. VOCE	Selezionare la voce da ripristinare per tutti i display nella catena LAN.
AV.RIP. ID/IP	<p>Evidenziare SÌ e premere SET per ripristinare l'opzione [RIPRIS. VOCE] selezionata.</p> <p>[ID MONITOR] modificherà tutti gli ID Monitor su 1 (impostazione predefinita).</p> <p>[INDIRIZZO IP] ripristinerà tutti gli indirizzi IP di monitor sull'impostazione precedente.</p> <p>[ID e IP] ripristinerà entrambi, ID Monitor e Indirizzi IP.</p>
MONITOR TROV	Consente di visualizzare il numero di monitor rilevati.
TRAS. COMANDO	Quando si seleziona [ON], i comandi inviati al monitor principale vengono trasferiti agli altri monitor nella catena LAN.
RESET	Consente di riportare le impostazioni del menu DISPLAY MULTIPLIO ai valori di fabbrica.

PROTEZIONE DISPLAY

MENU PROTECT	
RISPARMIO ENERGIA	<p>Attiva la modalità di risparmio energetico per il monitor dopo che per un periodo di tempo non è stato rilevato un segnale di input o se si è verificata una perdita di segnale. Quando il monitor è in modalità di risparmio energetico, il LED di alimentazione cambia colore. Fare riferimento alla tabella del LED di alimentazione (vedere pagina 93).</p> <p>Fare riferimento alle specifiche del monitor (vedere "UX552" a pagina 96 e "UX552S" a pagina 97) per informazioni sul consumo energetico.</p> <p>NOTA:</p> <ul style="list-style-type: none"> • Quando il monitor è connesso a un computer, l'adattatore del display del computer potrebbe continuare a inviare dati digitali anche se non è presente alcuna immagine sullo schermo. In tal caso, il monitor non passerà in modalità standby. • La funzione [RISPARMIO ENERGIA] è disattivata quando [AUTO OFF] è attivato nel menu PROGRAMMA oppure quando [RILEV UMANA]*¹ è attivata nella sezione [ATTENUAZIONE AUTO] del menu CONTROLLO. • Quando un cavo è connesso alla porta HDMI OUT, questa funzione non è disponibile.
IMPOST ORA AUTO RISPARMIO ENER	Imposta la quantità di tempo che il monitor attende il segnale di input prima di entrare in modalità di risparmio energetico.
MESSAGGIO RISP ENER	Visualizza un messaggio quando il monitor entra in modalità di risparmio energetico.
CONTROLLO VENTILATORE	<p>Quando si seleziona [AUTO], le ventole verranno accese solo se la temperatura interna raggiunge la temperatura impostata per uno dei sensori in questo menu. Le ventole verranno spente automaticamente quando la temperatura del monitor scende. Quando è selezionato [ON], le ventole sono sempre accese. Le ventole non possono essere spente manualmente.</p> <p>L'opzione [VEL VENTOLA] può essere regolata su BASSA e ALTA.</p> <p>Utilizzare il pulsante + e - sul telecomando per regolare la temperatura interna massima che il monitor può raggiungere prima che le ventole si accendano quando è selezionato [AUTO].</p>
STATO CALORE	Mostra lo stato effettivo delle ventole, della retroilluminazione e dei sensori di temperatura.
SALVA SCHERMO	<p>Utilizzare la funzione [SALVA SCHERMO] per ridurre il rischio di persistenza dell'immagine.</p> <p>NOTA:</p> <ul style="list-style-type: none"> • Quando viene attivato il salva schermo, l'aspetto dell'immagine cambia in [INTERO]. Quando il salva schermo viene disattivato, l'aspetto dell'immagine torna sull'impostazione [ASPETTO] corrente. • Il salva schermo non può essere selezionato per input di segnale 3840 x 2160 a 60 Hz. • Quando l'opzione [MOVIMENTO] è impostata su [ON], queste funzioni non sono disponibili: [MODALITÀ MULTI IMMAGINE], [TEXT TICKER] (TESTO SCORREVOLE), [CAPOVOL IMMAG] (eccetto per [NON AZION]), [TILE MATRIX] (AFFIANCAMENTO A MATRICE), [SOTTOTITOLAGGIO], [STILL] (FERMO IMMAGINE), [POINT ZOOM] (ZOOM PUNTO).
GAMMA ²	Passa a una gamma ideale per ridurre la persistenza dell'immagine.
CONTROLUCE ²	<p>Diminuisce la luminosità della retroilluminazione quando impostata su [ON].</p> <p>NOTA: non attivare questa funzione quando [SENS LUMIN ST] è impostata su [MODO1] o [MODO2].</p>
MOVIMENTO ³	<p>Espande leggermente l'immagine sullo schermo al livello di zoom preimpostato, quindi sposta l'immagine in quattro direzioni (alto, basso, destra, sinistra) all'intervallo preimpostato. Utilizzare il pulsante + e - sul telecomando per impostare l'ora sul cursore [INTERVALLO] e la percentuale di zoom sul cursore [ZOOM].</p> <p>NOTA: se [HDMI] in [IMPOSTAZIONE TERMINALE] è impostato su [MODO2], questa funzione non è disponibile.</p>
COLORE BORDO	<p>Regola il colore dei bordi che appaiono quando un'immagine non occupa l'intero schermo.</p> <p>Ad esempio, questi bordi appaiono quando viene visualizzata un'immagine 4:3, Picture-By-Picture (Immagine per immagine) in modalità Multi immagine è attiva e i due input non occupano interamente lo schermo, il lettore multimediale riproduce immagini o video, eccetera.</p> <p>Premere il pulsante + per rendere i bordi più chiari, il livello può essere aumentato fino a quando il colore diventa bianco.</p> <p>Premere il pulsante - per rendere i bordi più scuri, il livello può essere diminuito fino a quando il colore diventa nero.</p> <p>NOTA: questo cambia il colore dello sfondo della finestra Slideshow (Presentazione).</p>

*1: la funzione è disponibile solo se si collega l'unità di controllo opzionale.

*2: se [SPECTRAVIEW ENGINE] è impostato su [ON], questa funzione non è disponibile.

*3: quando si seleziona [OPTION] per l'ingresso del segnale, il comportamento di questa funzione dipende dalla scheda opzionale installata nel monitor.

MENU PROTECT	
ACCENSIONE RITARDATA	Ritarda l'accensione del monitor per il tempo impostato quando si preme il pulsante di accensione.
RITARDO	Il ritardo può essere impostato su un valore compreso tra 0 e 50 secondi.
COLLEGA A ID	Collega il [RITARDO] all'ID Monitor. Questo consente di prevenire sovraccarichi di corrente che possono verificarsi se tutti i monitor in un'installazione a più display dovessero essere accesi contemporaneamente. Più alto è l'ID Monitor, più lungo è il ritardo prima dell'accensione del monitor. Ad esempio, se l'ID Monitor è 20 e il [RITARDO] è 5 secondi, la quantità di tempo che passa tra quando si preme il pulsante di ACCENSIONE e quando il monitor realmente si accende è 95 secondi. Questo consente l'accensione dei 19 monitor nell'installazione a più display con intervalli di 5 secondi l'uno dall'altro. NOTA: se l'opzione [RITARDO] è impostata su 0 secondi, non verrà applicato alcun ritardo a [COLLEGA A ID]. Il ritardo deve essere 1 secondo o un valore più alto per ritardare l'accensione.
ALERT MAIL	Quando impostata su [ON] e se il monitor è connesso a una rete, il monitor può inviare un messaggio e-mail quando si verifica un errore. Le impostazioni e-mail devono essere configurate nelle impostazioni del server HTTP del monitor per l'invio di un ALERT MAIL (AVVISO E-MAIL). Vedere pagina 85 .
INTELLI. WIRELESS DATA	Consente la comunicazione wireless con il monitor da un dispositivo mobile Android. Selezionare [ON] per attivare la funzione [INTELLI. WIRELESS DATA] (vedere pagina 88). È richiesta una password per utilizzare questa funzione.
RESET	Consente di ripristinare tutte le impostazioni del menu PROTEZIONE DISPLAY ai valori di fabbrica, eccetto [ACCENSIONE RITARDATA] e [INTELLI. WIRELESS DATA].

CONTROL

MENU CONTROL	
INFORMAZIONI DI RETE	Mostra le impostazioni di rete attuali.
LAN	Configura le impostazioni di rete del monitor automaticamente o manualmente. NOTA: quando si modificano le impostazioni LAN, sarà necessario attendere diversi secondi prima che vengano applicate le nuove impostazioni LAN.
IMPOST IP	Quando si seleziona [AUTO], l'indirizzo IP viene ottenuto automaticamente dal server DHCP. Quando si seleziona [MANUAL], le impostazioni di rete devono essere inserite manualmente. Contattare l'Amministratore di rete per queste informazioni. NOTA: richiedere l'indirizzo IP all'amministratore di rete quando è selezionato [AUTO] per [IMPOST IP].
INDIRIZZO IP	Impostare l'indirizzo IP per il monitor connesso alla rete quando è selezionata l'opzione [MANUAL] per [IMPOST IP].
SUBNET MASK	Impostare i dati della subnet mask per il monitor connesso alla rete quando è selezionata l'opzione [MANUAL] per [IMPOST IP].
GATEWAY PREDEFINITO	Impostare il gateway predefinito per il monitor connesso alla rete quando è selezionata l'opzione [MANUAL] per [IMPOST IP]. NOTA: inserire [0.0.0.0] per eliminare l'impostazione.
DNS	Impostare gli indirizzi IP dei server DNS. [AUTO]: il server DNS connesso al monitor assegna automaticamente il suo indirizzo IP. [MANUAL]: immettere manualmente l'indirizzo IP del server DNS connesso al monitor. NOTA: richiedere l'indirizzo IP all'amministratore di rete quando è selezionato [AUTO] per [DNS].
DNS PRINCIPALE	Inserire le impostazioni del server DNS primario della rete a cui è connesso il monitor. NOTA: inserire [0.0.0.0] per eliminare l'impostazione.
DNS SECONDARIO	Inserire le impostazioni del server DNS secondario della rete a cui è connesso il monitor. NOTA: inserire [0.0.0.0] per eliminare l'impostazione.
MODIFICA PASSWORD	Consente di modificare la password di sicurezza. NOTA: la password preimpostata in fabbrica è [0000].

MENU CONTROL	
SICUREZZA	<p>Richiede una password da immettere per utilizzare il monitor.</p> <p>NOTA: questa funzione consente di limitare la visualizzazione su questo monitor. Non consente di limitare o impedire l'accesso dei virus su questo monitor attraverso i dispositivi esterni collegati o gli ingressi dei segnali.</p>
KENNWORT	Immettere la password corrente per modificare le impostazioni in questo menu. La password predefinita è 0000.
MODALITÀ SICUREZZA	Seleziona quando una password di sicurezza è richiesta per utilizzare il monitor.
OFF	Nessuna password è richiesta per accendere e controllare il monitor.
BLOCCO AVVIO	La password è richiesta quando si accende il monitor.
BLOCCO CONTROLLO	La password è richiesta quando si preme un pulsante sul pannello di controllo del display o sul telecomando.
ENTRAMBI I BLOCCHI	La password è richiesta sia per accendere che per controllare il monitor utilizzando il pannello di controllo o il telecomando.
IMPOST BLOCCO IR	<p>Impedisce il controllo del monitor dal telecomando wireless.</p> <p>Alla selezione di [ATTIVA] vengono attivate tutte le impostazioni.</p> <p>NOTA:</p> <ul style="list-style-type: none"> • [IMPOST BLOCCO IR] è una funzione destinata unicamente ai pulsanti del telecomando wireless. Questa funzione non impedisce l'accesso ai pulsanti del monitor. • Per tornare al funzionamento normale, tenere premuto il pulsante DISPLAY sul telecomando per almeno 5 secondi.
SELEZ STATO	Consente di selezionare la modalità [UNLOCK], [ALL LOCK] o [CUSTOM LOCK].
UNLOCK	Tutti i pulsanti sul telecomando sono disponibili per il normale funzionamento.
ALL LOCK	Consente di bloccare tutti i pulsanti del telecomando.
CUSTOM LOCK	<p>Tutti i pulsanti del telecomando sono bloccati eccetto i pulsanti seguenti, che possono essere impostati singolarmente per essere bloccati o sbloccati.</p> <p>ALIMENTAZ: Selezionare [SBLOC.] per utilizzare il pulsante di accensione quando il telecomando IR è bloccato. Selezionare [BLOC.] per bloccare il pulsante.</p> <p>VOLUME: Selezionare [SBLOC.] per controllare il volume con il pulsante VOL +/- quando il telecomando IR è bloccato. Il volume può essere regolato solo entro la gamma impostata per MIN VOL e MAX VOL.</p> <p> Selezionare [BLOC.] per evitare regolazioni del volume.</p> <p>MIN VOL e MAX VOL: I pulsanti del volume sono sbloccati e il livello di volume può essere regolato solo entro la gamma MIN e MAX impostata. VOLUME deve essere impostato su [SBLOC.] per questa funzione.</p> <p>INPUT: Selezionare [SBLOC.] e, quindi, selezionare fino a 3 pulsanti di input da lasciare sbloccati. Selezionare [BLOC.] per bloccare tutti i pulsanti di input.</p> <p>CANALE: Selezionare [SBLOC.] per cambiare i canali con il pulsante CH/ZOOM +/- quando il telecomando IR è bloccato. Selezionare [BLOC.] per bloccare questi pulsanti.</p> <p>ATTIVA/DISATTIVA: Selezionare [ATTIVA] per attivare tutte le impostazioni. Per ripristinare il funzionamento normale, tenere premuto il pulsante DISPLAY per più di 5 secondi.</p>

MENU CONTROL	
IMPOST BLOCCO CHIAVE	<p>Impedisce il controllo del monitor con i pulsanti del monitor.</p> <p>Alla selezione di [ATTIVA] vengono attivate tutte le impostazioni.</p> <p>NOTA:</p> <ul style="list-style-type: none"> • [IMPOST BLOCCO CHIAVE] è una funzione da utilizzare solo per i pulsanti del monitor. Questa funzione non impedisce l'accesso ai pulsanti del telecomando. • Per attivare la funzione di blocco dei tasti di controllo, tenere premuti i pulsanti ▲ e ▼ contemporaneamente per almeno tre secondi. Per riattivare la modalità utente, tenere premuti i pulsanti ▲ e ▼ contemporaneamente per almeno tre secondi.
SELEZ STATO	Consente di selezionare la modalità [UNLOCK], [ALL LOCK] o [CUSTOM LOCK].
UNLOCK	Tutti i pulsanti sono disponibili per il normale funzionamento.
ALL LOCK	Blocca tutti i pulsanti sul pannello di controllo del monitor.
CUSTOM LOCK	<p>Tutti i pulsanti sul monitor vengono bloccati, tranne i seguenti pulsanti che possono essere impostati singolarmente come bloccati o sbloccati.</p> <p>ALIMENTAZ: Selezionare [SBLOC.] per utilizzare il pulsante  quando i pulsanti sul monitor sono bloccati. Selezionare [BLOC.] per bloccare il pulsante.</p> <p>VOLUME: Selezionare [SBLOC.] per poter controllare il volume con i pulsanti + e - quando i pulsanti sul monitor sono bloccati. Il volume può essere regolato solo entro l'intervallo di valori MIN VOL e MAX VOL. Selezionare [BLOC.] per evitare regolazioni del volume.</p> <p>MIN VOL e MAX VOL: I pulsanti del volume sono sbloccati e il livello di volume può essere regolato solo entro la gamma MIN e MAX impostata. VOLUME deve essere impostato su [SBLOC.] per questa funzione.</p> <p>INPUT: Selezionare [SBLOC.] per utilizzare il pulsante INPUT/SET quando i pulsanti sul monitor sono bloccati. Selezionare [BLOC.] per bloccare i pulsanti.</p> <p>CANALE: Selezionare [SBLOC.] per poter modificare i canali con i pulsanti ▲ e i pulsanti ▼ quando i pulsanti sul monitor sono bloccati. Selezionare [BLOC.] per bloccare questi pulsanti.</p> <p>ATTIVA/DISATTIVA: Selezionare [ATTIVA] per attivare tutte le impostazioni. Per tornare al funzionamento normale, premere il pulsante ▲ e il pulsante ▼ e tenerli premuti contemporaneamente per almeno tre secondi.</p>
DDC/CI Solo ingressi DisplayPort2, DVI, VGA (RGB)	ATTIVA/DISATTIVA: consente di attivare o disattivare la comunicazione bidirezionale e il controllo del monitor.
PING	Consente di confermare la corretta connessione con la rete comunicando con un indirizzo IP predefinito.
INDIRIZZO IP	Consente di impostare un indirizzo IP per l'invio di [PING].
ESEGUI	Consente di controllare che sia possibile inviare una risposta monitor da [INDIRIZZO IP] inviando [PING].
RESET INDIRIZZO IP	Consente di ripristinare le impostazioni di fabbrica per [IP ADDRESS SETTINGS] (IMPOSTAZIONI INDIRIZZO IP).
ATTENUAZIONE AUTO	Consente di regolare la retroilluminazione del pannello LCD in maniera automatica, in base alla quantità di luce ambientale nel locale.
LUMINOSITÀ AUTOM. ^{*2} Solo ingressi DVI, DisplayPort1, DisplayPort2, VGA (RGB), MP, OPTION ^{*3}	<p>Consente di regolare il livello di luminosità in base al segnale di ingresso.</p> <p>NOTA: non selezionare questa funzione quando [SENS LUMIN ST.] non è impostato su [OFF].</p>
ATTENUAZ. RETROILLUM. (Non disponibile)	

*2: la funzione è disponibile solo se si collega l'unità sensore opzionale.

*3: quando si seleziona [OPTION] per l'ingresso del segnale, il comportamento di questa funzione dipende dalla scheda opzionale installata nel monitor.

MENU CONTROL

SENS LUMIN ST^{*1, *2}

La retroilluminazione del pannello LCD può essere impostata in modo che aumenti o diminuisca a seconda dell'intensità della luce ambientale nella stanza. Se la stanza è luminosa, il monitor assume la stessa luminosità. Se la stanza è più buia, il monitor riduce la luminosità per adeguarla a quella dell'ambiente. Lo scopo di questa funzione è rendere più confortevole la visione dello schermo con diverse condizioni di illuminazione.

Impostazione del parametro [AMBIENT]:

[SENS LUMIN ST] nel menu OSD, selezionare [MODO1] o [MODO2] e impostare [LIMITE MAX], [ILLUMINATA] e [OSCURATA] in ogni modalità.

LIMITE MAX: Imposta il livello massimo di retroilluminazione.

ILLUMINATA: Imposta il livello massimo consentito per l'aumento della retroilluminazione quando la luce ambientale è alta.

OSCURATA: Imposta il livello minimo consentito per la retroilluminazione quando la luce ambientale è bassa.

Quando è attivato [SENS LUMIN ST], il grado di retroilluminazione dello schermo varia automaticamente in funzione delle condizioni di illuminazione dell'ambiente (vedere la figura seguente).

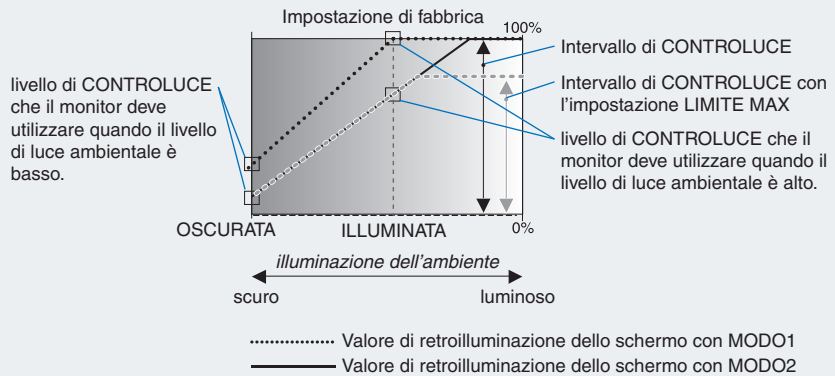

LIMITE MAX: il livello di CONTROLUCE è limitato al livello impostato.

OSCURATA: livello di CONTROLUCE che il monitor deve utilizzare quando il livello di luce ambientale è basso.

ILLUMINATA: livello di CONTROLUCE che il monitor deve utilizzare quando il livello di luce ambientale è alto.

- NOTA:
- Quando l'opzione [SENS LUMIN ST] è impostata, le funzioni [CONTROLUCE], [LUMINOSITÀ AUTOM.] e [CONTROLUCE] in [SALVA SCHERMO] sono disattivate.
 - Non selezionare questa funzione quando [LUMINOSITÀ AUTOM.] è impostato su [ON].
 - Non coprire il sensore della luce della stanza quando è attivata la funzione [SENS LUMIN ST]. La funzione [SENS LUMIN ST] è attivata quando è impostata su [MODO1] o [MODO2].

RILEV UMANA^{*2}

Regola automaticamente i livelli di retroilluminazione e volume in base alla rilevazione di presenza umana davanti al monitor.

NOTA: La rilevazione di presenza umana viene automaticamente disattivata se [RILEVAZIONE INPUT] è impostata quando è attiva l'opzione [RILEV UMANA].

[RISPARMIO ENERGIA] è disattivata quando [AUTO OFF] o [PROPRIA] è selezionata in RILEV UMANA.

DISATT.

La funzione di rilevazione della presenza umana è disattivata.

AUTO OFF

La retroilluminazione del monitor si spegne automaticamente e il volume viene disattivato quando non viene rilevata alcuna presenza umana durante il periodo di tempo impostato in [ATTESA].

Quando una persona si trova nuovamente vicino al monitor, quest'ultimo torna alla modalità normale.

PROPRIA

La retroilluminazione e il livello di volume del monitor automaticamente passano ai valori impostati per [CONTROLUCE] e [VOLUME] quando non viene rilevata alcuna presenza umana durante il periodo di tempo impostato in [ATTESA].

Quando una persona si trova nuovamente vicino al monitor, quest'ultimo riporta automaticamente i valori di retroilluminazione e volume ai livelli normali e riproduce il segno di input selezionato per [SELEZ INPUT].

SPIA ACCENSIONE

SPIA ACCENSIONE

Impostare su [OFF] o su [ON] il LED che indica che il monitor è acceso e attivo. Il LED di alimentazione del monitor non si accenderà quando questa impostazione è [OFF].

SPIA PROGRAMMA

Impostare su [OFF] o su [ON] il LED che indica che il monitor sta eseguendo un programma, che è impostato in [SETTAGGI PROGRM]. Quando è selezionato [OFF], questo monitor non si accenderà se è in corso un programma.

*1: se [SPECTRAVIEW ENGINE] è impostato su [ON], questa funzione non è disponibile.

*2: la funzione è disponibile solo se si collega l'unità sensore opzionale.

MENU CONTROL	
NETWORK FUNCTIONS	<p>Consente di attivare o disattivare singolarmente i componenti di rete per queste funzioni di monitoraggio:</p> <p>DISPLAY: consente di attivare o disattivare la funzione di rete per il controllo da remoto del monitor.</p> <p>Se l'opzione è disattivata, queste funzioni non sono utilizzabili: CONTROLLO ESTERNO, ALERT MAIL, funzioni di collegamento a catena, server HTTP, SNMP, CRESTRON, AMX, PJLink.</p> <p>NOTA: se si disattiva DISPLAY, il controllo dei monitor collegati a catena non è disponibile. È bene essere consapevoli dell'impatto sulle installazioni multi-monitor prima di disattivare l'opzione.</p> <p>COMPUTE MODULE: consente di attivare o disattivare la funzione di rete solo per la scheda di interfaccia del modulo di calcolo.</p> <p>MEDIA PLAYER: consente di attivare o disattivare la funzione di rete solo per Media Player.</p> <p>Se l'opzione è disattivata, queste funzioni non sono utilizzabili: [SHARED FOLDER SETTINGS] (IMPOSTAZIONI CARTELLA CONDIVISA) e [SHARED SD CARD SETTINGS] (IMPOSTAZIONI SCHEDA SD CONDIVISA).</p> <p>Nella sezione APPLY (APPLICA), selezionare SÌ e premere il pulsante SET/POINT ZOOM per salvare la selezione. Se non si preme il pulsante SET/POINT ZOOM quando è selezionato [SÌ], le selezioni non vengono salvate.</p> <p>NOTA: per eseguire un aggiornamento della versione del firmware attraverso la rete, [DISPLAY] e [MEDIA PLAYER] devono essere attivati.</p>
USB	
ALIMENT. TOUCH (non disponibile)	
CONTROLLO ESTERNO	Quando attivata, il monitor può essere controllato da un dispositivo collegato alla porta USB2.
SORGENTE PC	<p>Selezionare il dispositivo collegato al monitor da controllare. Selezionare un dispositivo collegato alla porta USB1 (SENSORE) che controlla il monitor.</p> <p>AUTO: Seleziona automatica il tipo di SORGENTE PC.</p> <p>PC ESTERNO: Selezionare questa opzione per utilizzare un PC quando collegato alla porta USB2.</p> <p>OPZIONE: Selezionare questa opzione per utilizzare una scheda opzionale. Se una scheda opzionale per alloggiamento 2 non è installata, OPZIONE non sarà disponibile come selezione.</p> <p>C MODULE (MODULO C): Selezionare questa opzione quando una Raspberry Pi Compute Module e Interface Board è installata. Se non è installato un Raspberry Pi Compute Module, C MODULE (MODULO C) non sarà disponibile come selezione.</p>
ALIMENTAZIONE USB	<p>Selezionare [ON] per fornire alimentazione alla porta USB CM1 (2A).</p> <p>NOTA: il consumo energetico per dispositivi collegati a questa porta dipende dai dispositivi USB.</p>
CEC	
	<p>Fornisce a lettori multimediali compatibili CEC (Consumer Electronics Control), collegati via HDMI, la possibilità di comunicare e consente il controllo limitato tra il dispositivo e il monitor.</p> <p>Disponibile solo per input HDMI.</p>
CEC	<p>Quando impostata su [ON], le seguenti funzioni vengono automaticamente attivate:</p> <ul style="list-style-type: none"> - Quando un dispositivo multimediale CEC collegato è in riproduzione, il monitor si accende e/o passa all'input HDMI con il dispositivo multimediale collegato. - Il telecomando wireless del monitor può essere utilizzato per controllare alcune funzioni del lettore multimediale. <p>Le funzioni CEC del telecomando wireless sono: 1 (◀), 2 (▶), 3 (▶▶), 5 (■), 6 (), ENT, EXIT, ▲, ▼, +, -</p> <p>In base al tipo di dispositivo collegato, le funzioni CEC possono non funzionare come descritto. Non tutti i produttori forniscono lo stesso livello di integrazione CEC e controllo oppure possono fornire supporto solo per i propri prodotti.</p>
SPEGN. AUTOMATICO	<p>Il dispositivo CEC passa in modalità standby contemporaneamente al monitor quando il pulsante STANDBY viene premuto sul telecomando o quando si preme il pulsante  sul monitor.</p> <p>NOTA: il dispositivo HDMI CEC collegato potrebbe non entrare in modalità standby se sta registrando.</p>
RICEVITORE AUDIO	<p>Quando è selezionato SÌ, l'audio del monitor viene disattivato e l'audio del dispositivo HDMI CEC collegato viene inviato all'amplificatore audio CEC.</p> <p>Quando è selezionato NO, l'amplificatore audio CEC è disattivato e l'audio dal dispositivo HDMI CEC collegato viene inviato agli altoparlanti del monitor.</p> <p>NOTA: questa opzione non è disponibile se non è collegato alcun amplificatore audio CEC.</p>
RICERCA DISPOSITIVO	<p>Ricerca l'input HDMI per un dispositivo CEC collegato. Se viene trovato un dispositivo, il tipo di dispositivo HDMI CEC collegato e il nome del dispositivo registrato vengono visualizzati.</p> <p>Dopo aver rilevato dispositivi HDMI CEC, è possibile cambiare l'input del dispositivo selezionando il dispositivo.</p>
RESET	Consente di ripristinare i valori di fabbrica di tutte le impostazioni del menu CONTROL, tranne [LAN], [MODIFICA PASSWORD], [SICUREZZA] e [PING].

OPTION

MENU OPTION	
OPZ ALIMENT	<p>Consente al monitor di fornire alimentazione allo slot per scheda opzionale nella modalità di risparmio energetico o nella modalità standby.</p> <p>[AUTO]: L'alimentazione dipende dal collegamento o meno di una scheda opzionale.</p> <p>[ON]: L'alimentazione viene fornita continuamente all'alloggiamento della scheda opzionale, anche quando sono attive le modalità di risparmio energetico e standby.</p> <p>[OFF]: L'alimentazione fornita all'alloggiamento della scheda opzionale si arresta quando sono attive le modalità di risparmio energetico e standby.</p> <p>NOTA: per attivare la funzione di gestione dell'alimentazione senza input di segnale da una scheda opzionale per alloggiamento 2 collegata, impostare [OPZ ALIMENT] su [AUTO] o su [ON].</p>
AUDIO ^{*1}	<p>Consente di selezionare il segnale di ingresso del suono in base alle specifiche della scheda opzionale di tipo Slot 2. Per attivare [DIGITAL], selezionare [OPTION] per il segnale di ingresso e [OPTION] per [INGRESSO AUDIO].</p> <p>NOTA: [DIGITAL] viene attivato solo quando è selezionato [OPTION] per il segnale di ingresso e [OPTION] per [INGRESSO AUDIO].</p>
PC INTERNO ^{*1}	La funzione non è disponibile per un PC di tipo Slot 2.
OFF WARNING	<p>Mostra un'avvertenza, quando si arresta l'alimentazione al PC interno, che indica che il PC deve essere spento dall'interno del sistema operativo del PC. Questo messaggio non può essere modificato.</p> <p>Questa funzione non è disponibile se l'opzione [OPZ ALIMENT] è impostata su [OFF].</p>
AUTO OFF	<p>Quando è selezionato [ON], il monitor automaticamente si spegne quando il PC interno viene spento [OFF].</p> <p>NOTA: se si seleziona [OFF], l'alimentazione del monitor non viene attivata automaticamente all'accensione del PC interno.</p>
START UP PC	Quando è selezionato [SÌ], il PC interno viene avviato.
FORCE QUIT	<p>Quando è selezionato [SÌ], il PC interno viene arrestato in maniera forzata.</p> <p>Utilizzare questa funzione solo quando non è possibile arrestare manualmente il sistema operativo.</p>
IMPOST CANALE SLOT2	Consente di selezionare il tipo di segnale in base alle specifiche di una scheda opzionale di tipo Slot 2.
AUTO	Consente di impostare automaticamente il tipo di segnale.
CANALE1	Consente di riempire completamente lo schermo con il segnale selezionato in [SELEZ CANALE SLOT2].
CANALE2	Il segnale DisplayPort viene visualizzato nella metà sinistra dello schermo, mentre il segnale TMDS viene visualizzato nella metà destra. Se il PC interno non supporta uno dei tipi di segnale, il segnale esistente viene visualizzato automaticamente a schermo intero.
SELEZ CANALE SLOT2	Questa funzione è disponibile solo quando [IMPOST CANALE SLOT2] è impostato su [CANALE1].
DisplayPort	Consente di visualizzare a schermo intero il segnale DisplayPort da una scheda opzionale di tipo Slot 2.
TMDS	Consente di visualizzare a schermo intero il segnale [TMDS] da una scheda opzionale di tipo Slot 2.
RESET	Consente di ripristinare l'impostazione [AUDIO] ai valori di fabbrica dal menu OPTION.

*1: questa funzione dipende dalla scheda opzionale installata nel monitor. Se si modifica l'impostazione, spegnere e riaccendere l'interruttore di alimentazione principale del monitor.

SISTEMA

MENU SISTEMA	
INFORMAZIONI MONITOR	<p>Mostra nome del modello, numero di serie e versione firmware del monitor.</p> <p>[RISPARMIO DI CO2]: consente di visualizzare le informazioni sul risparmio stimato di CO2 in kg-CO2. Il fattore di impatto della CO2 nel calcolo del risparmio si basa sul rapporto dell'OCSE (edizione 2008).</p> <p>[USO DI CO2]: consente di visualizzare le informazioni sull'utilizzo stimato di CO2 in kg-CO2. È una stima aritmetica, non un valore effettivamente misurato. Questa stima è basata sull'utilizzo senza alcun optional.</p>
FIRMWARE	Mostra versione firmware del monitor corrente.
MAC ADDRESS	Mostra il [MAC ADDRESS] (INDIRIZZO MAC) del monitor.
CONFIG. DI FABBRICA	<p>Tutte le voci vengono riportate allo stato di consegna dalla fabbrica.</p> <p>NOTA: tutti gli elementi nei monitor collegati in daisy chain verranno ripristinati. Fare attenzione a non reimpostare tutti gli elementi inavvertitamente.</p>

COMPUTE MODULE

Quando sono installati la scheda di interfaccia del modulo di calcolo Raspberry Pi e il modulo di calcolo Raspberry Pi, sono disponibili altre voci del menu OSD per la configurazione delle impostazioni correlate. Non modificare autonomamente le impostazioni in COMPUTE MODULE. Vedere [pagina 98](#).

MENU C MODULE	
ALIMENTAZ	
ALIMENTAZIONE	Consente di controllare l'alimentazione del modulo di calcolo. ON: Accende immediatamente il Modulo C. OFF: Spegne immediatamente il Compute Module. NOTA: se [SEGNALE SPEGNIMENTO] del Compute Module è impostata su attivata nel [MENU ASSISTENZA], l'alimentazione al Compute Module viene disattivata una volta azzerato il timer.
ACCEN. AUTOMATICA	ATTIVA: il Compute Module verrà acceso automaticamente quando si accende il display. DISATTIVA: l'alimentazione del Compute Module viene controllata manualmente tramite l'impostazione [ALIMENTAZIONE], l'interfaccia HTTP del display o un comando LAN inviato al display.
MENU ASSISTENZA	
IMPOSTAZIONE BLOCCO	Richiede una password per impostare opzioni nel [MENU ASSISTENZA]. L'impostazione predefinita della password è [ON] e la password deve essere inserita per disattivare [IMPOSTAZIONE BLOCCO].
MODALITÀ BOOT USB	Se impostato su ATTIVA, il modulo di calcolo viene visualizzato come dispositivo USB su un PC collegato all'ingresso USB2 del monitor e può essere programmato con un sistema operativo. Se impostato su DISATTIVA, il modulo di calcolo viene avviato normalmente.
SEGNALE IR	Consente di attivare o disattivare l'inoltro dei segnali del telecomando IR.
CONTROLLO MONITOR	Attiva o disattiva la connessione seriale interna tra il display e il Compute Module.
SEGNALE SPEGNIMENTO	Consente di attivare o disattivare l'uso di GPIO 23 per segnalare che l'alimentazione del modulo di calcolo sta per essere interrotta.
RIT. SPEG. AUTOMATICO	Consente di impostare il tempo che trascorre tra l'attivazione del segnale di spegnimento e la disattivazione dell'alimentazione del modulo di calcolo. Configurare l'impostazione per disporre di un tempo sufficiente per l'arresto sicuro di qualsiasi software.
WDT	Attiva o disattiva la funzione Watchdog Timer incorporata del monitor per il Modulo C. Quando attivata, il monitor si aspetta di ricevere un comando di ripristino periodico dal Modulo C tramite UART interna. Se non riceve il comando per tre periodi di timeout consecutivi, il monitor riavvia il Modulo C.
ORA AVVIO	Imposta il ritardo per quando il monitor deve avviare la ricezione di comandi di ripristino WDT dopo l'accensione del Modulo C.
ORA PERIODO	Imposta il periodo di tempo massimo entro il quale il monitor deve ricevere comandi di ripristino WDT dal Modulo C.
MODIFICA PASSWORD	

Appendice C Riciclo da parte del produttore e informazioni sul risparmio energetico

Questo capitolo include:

- ⇒ “Smaltimento del prodotto NEC a fine vita” a pagina 125
- ⇒ “Risparmio energetico” a pagina 125
- ⇒ “Simbolo RAEE (Direttiva europea 2012/19/UE ed eventuali rettifiche)” a pagina 125

NEC DISPLAY SOLUTIONS è particolarmente sensibile alla protezione dell'ambiente e considera il riciclo una delle priorità assolute dell'azienda nel tentativo di ridurre al minimo il suo impatto sull'ambiente. L'impegno a sviluppare i prodotti nel pieno rispetto dell'ambiente si unisce allo sforzo costante di favorire la definizione e la conformità agli standard indipendenti più recenti messi a punto da enti come ISO (International Organisation for Standardization) e TCO (Swedish Trades Union).

Smaltimento del prodotto NEC a fine vita

Lo scopo del riciclo è ottenere un vantaggio ambientale mediante il riutilizzo, l'aggiornamento, il ripristino o il recupero dei materiali. I centri di riciclo garantiscono che i componenti dannosi per l'ambiente vengano manipolati e smaltiti in modo sicuro. Per assicurare il riciclo ottimale dei suoi prodotti, NEC DISPLAY SOLUTIONS offre una varietà di procedure di riciclo e fornisce suggerimenti su come trattare in modo attento alle esigenze dell'ambiente un prodotto che ha raggiunto la fine della sua vita utile.

Tutte le informazioni necessarie relative allo smaltimento del prodotto e le informazioni specifiche di ogni paese sui centri di riciclo sono reperibili sui seguenti siti Web:

<https://www.nec-display-solutions.com/p/greenvision/en/greenvision.xhtml> (in Europa)

<https://www.nec-display.com> (in Giappone)

<https://www.necdisplay.com> (negli Stati Uniti).

Risparmio energetico

Questo monitor dispone di una funzionalità avanzata per il risparmio energetico. Quando al monitor viene inviato un segnale DPMS (Display Power Management Signalling), viene attivata la modalità di risparmio energetico. Il monitor può accedere a una sola modalità di risparmio energetico.

Per ulteriori informazioni visitare:

<https://www.necdisplay.com/> (negli Stati Uniti)

<https://www.nec-display-solutions.com/> (in Europa)

<https://www.nec-display.com/global/index.html> (internazionale)

Per i requisiti ErP/ErP (standby di rete):

Fatte salve le condizioni seguenti: Il monitor utilizza una scheda opzionale.
[RILEVAZIONE INPUT] è configurato su un'impostazione diversa da NON AZION.
[ALIMENTAZIONE USB] è impostato su [ON].
[DisplayPort] in [IMPOSTAZIONE TERMINALE] è impostato su [MST].

Consumo di energia (colore ambrato fisso): 2,0 W o inferiore (con il collegamento di 1 porta)/3,0 W o inferiore (con il collegamento di tutte le porte).

Tempo di attesa per la funzione di risparmio energetico: 10 secondi (impostazione predefinita).

Consumo di energia (colore ambrato lampeggiante): 0,5 W o inferiore.

Tempo di attesa per la funzione di risparmio energetico: 3 minuti (impostazione predefinita).

(Fatto salvo il caso in cui il monitor riceva più segnali di ingresso.

Fatto salvo il caso in cui il monitor sia collegato ad alimentazione ridondante disponibile in commercio).

Simbolo RAEE (Direttiva europea 2012/19/UE ed eventuali rettifiche)



Smaltimento del prodotto usato: Nell'Unione Europea

La legislazione in vigore nell'UE e applicata dal singolo Stato membro prevede che i prodotti elettrici ed elettronici dismessi che recano il simbolo illustrato a sinistra debbano essere smaltiti separatamente rispetto agli altri rifiuti domestici. Sono compresi i monitor e gli accessori elettrici, come i cavi dei segnali o i cavi di alimentazione. Per lo smaltimento di tali prodotti, informarsi presso gli enti locali oppure nel punto vendita dove è stato acquistato il prodotto; in alternativa, attenersi alla legge vigente o a eventuali accordi stipulati. Il simbolo sui prodotti elettrici ed elettronici può essere valido solo per gli attuali Stati membri dell'Unione Europea; in alternativa, ove applicabile, attenersi alla legge vigente o a eventuali accordi stipulati. Il simbolo sui prodotti elettrici ed elettronici può essere valido solo per gli attuali Stati membri dell'Unione Europea.

Al di fuori dell'Unione Europea

Se si desidera smaltire prodotti elettrici ed elettronici al di fuori dell'Unione Europea, informarsi presso gli enti locali in merito al corretto metodo di smaltimento.

Appendice D Uso di alimentazione esterna

Se si utilizza un'alimentazione esterna, fare riferimento al **MANUALE DI INSTALLAZIONE** per i modelli **UX552 / UX552S**.

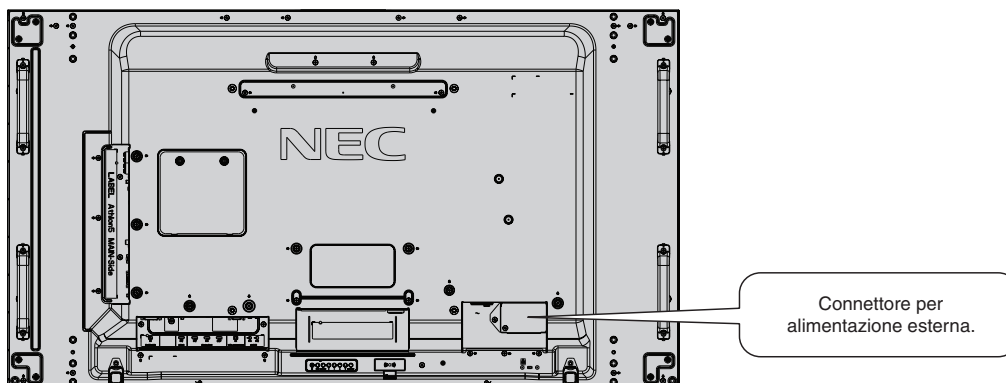

Interfaccia di alimentazione esterna

Intervallo tensione CC [V]	48±2
Alimentazione min. [W]	>480
Spessore cavo [mm ²]	14 AWG/2
Protezione	OCP:OVP
Certificazione di sicurezza	EN60950-1, marcatura CE

Utilizzare un'alimentazione conforme alle disposizioni dell'area in cui viene installato il monitor.

⚠ ATTENZIONE:

- L'installazione di un'alimentazione esterna deve essere eseguita da un tecnico qualificato. Non tentare di installare un'alimentazione esterna da soli. Contattare il fornitore per ulteriori informazioni.
- Leggere il **MANUALE DI INSTALLAZIONE** prima di installare un'alimentazione esterna.
<https://www.nec-display-solutions.com/>