

**NEC**

Monitor de escritorio

# MultiSync EA295W Mi

Manual de usuario

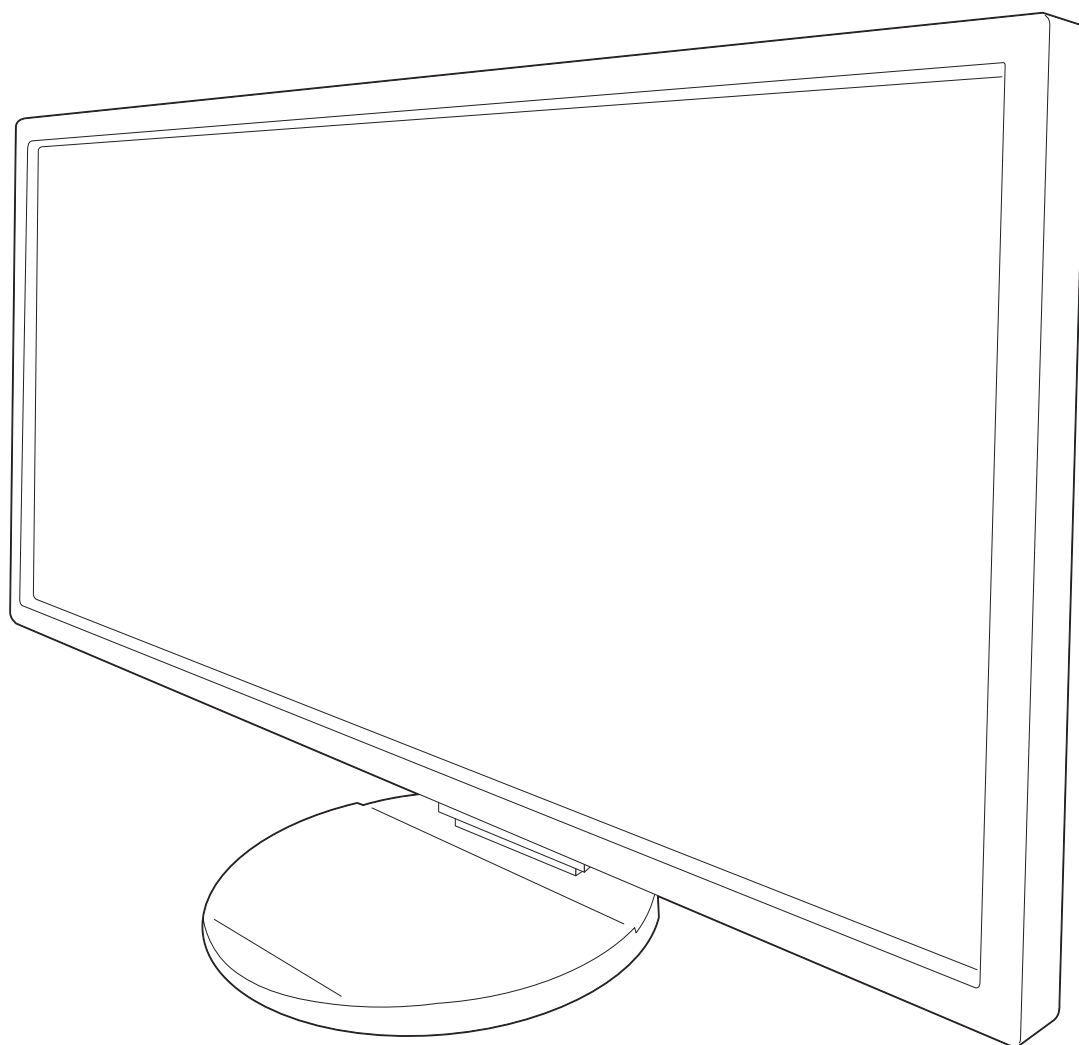

Consulte el nombre del modelo en la etiqueta que figura en la parte trasera del monitor.

# Índice

---

Precaución, Peligro .....	Español-1
Información de registro.....	Español-2
Uso recomendado .....	Español-3
Medidas de seguridad y mantenimiento .....	Español-3
Ergonomía.....	Español-4
Cómo limpiar el panel LCD .....	Español-4
Cómo limpiar la carcasa.....	Español-4
Inicio rápido .....	Español-5
ControlSync.....	Español-10
Conexión de varios monitores mediante DisplayPort.....	Español-12
Controles .....	Español-13
Especificaciones.....	Español-23
Características .....	Español-24
Solución de problemas.....	Español-25
Función del sensor de presencia .....	Español-27
Ajuste de multipantalla .....	Español-28
Uso de la función Brillo autom.....	Español-30
Uso de la función IMAGEN MULTI.....	Español-31
Uso de la función de zoom.....	Español-32
Información del fabricante sobre reciclaje y energía.....	Español-34

El nombre del modelo está en la etiqueta.

La etiqueta de clasificación está en la parte posterior de la pantalla.

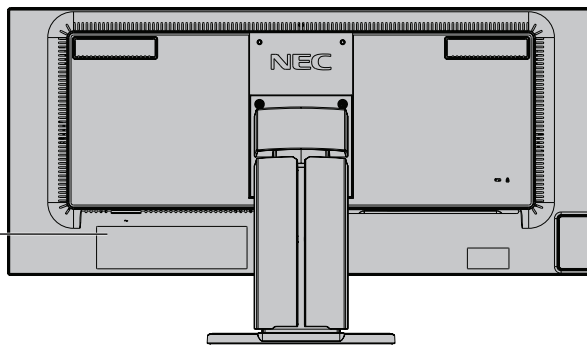



## ADVERTENCIA



PARA PREVENIR EL PELIGRO DE INCENDIO O DESCARGAS ELÉCTRICAS, NO EXPONGA ESTE PRODUCTO A LA LLUVIA O LA HUMEDAD. TAMPOCO UTILICE EL ENCHUFE POLARIZADO DE ESTE PRODUCTO CON UN RECEPTÁCULO DEL CABLE DE EXTENSIÓN U OTRAS TOMAS A MENOS QUE LAS PROLONGACIONES SE PUEDAN INSERTAR COMPLETAMENTE. NO ABRA LA CAJA DEL MONITOR, YA QUE CONTIENE COMPONENTES DE ALTO VOLTAJE. DEJE QUE SEA EL PERSONAL DE SERVICIO CUALIFICADO QUIEN SE ENCARGUE DE LAS TAREAS DE SERVICIO.



## PELIGRO



**PELIGRO:** PARA REDUCIR EL RIESGO DE DESCARGAS ELÉCTRICAS, ASEGÚRESE DE QUE EL CABLE DE ALIMENTACIÓN ESTÁ DESCONECTADO DEL ENCHUFE DE PARED. PARA ASEGURARSE COMPLETAMENTE DE QUE NO LLEGA CORRIENTE A LA UNIDAD, DESCONECTE EL CABLE DE ALIMENTACIÓN DE LA TOMA DE CA. NO RETIRE LA CUBIERTA (O LA PARTE TRASERA). EL MONITOR NO CONTIENE PIEZAS QUE DEBA MANIPULAR EL USUARIO. DEJE QUE SEA EL PERSONAL DE SERVICIO CUALIFICADO QUIEN SE ENCARGUE DE LAS TAREAS DE SERVICIO.



Este símbolo advierte al usuario de que el producto puede contener suficiente voltaje sin aislar como para causar descargas eléctricas. Por tanto, evite el contacto con cualquier pieza del interior del monitor.



Este símbolo advierte al usuario de que se incluye documentación importante respecto al funcionamiento y el mantenimiento de este producto. Por ello, debería leerla atentamente para evitar problemas.

**PELIGRO:** Utilice el cable de alimentación que se suministra con el monitor según las indicaciones de la tabla que aparece a continuación. Si el equipo se le ha suministrado sin cable de alimentación, póngase en contacto con su proveedor. En los demás casos, utilice un cable de alimentación compatible con la corriente alterna de la salida de alimentación que esté homologado y cumpla las normas de seguridad de su país.

Este equipo está diseñado para utilizarse con el cable de alimentación conectado a tierra. En caso contrario, puede producirse una descarga eléctrica. Asegúrese de que el cable de alimentación esté debidamente conectado a tierra.

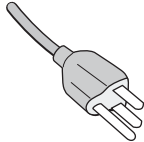
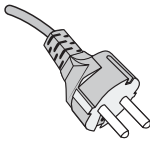
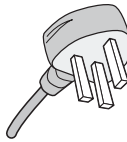
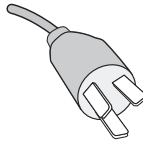
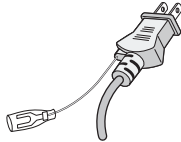
Tipo de enchufe	América del Norte	Europa	Reino Unido	Chino	Japonés
Forma del enchufe					
Región	EE.UU./Canadá	UE (excepto Reino Unido)	Reino Unido	China	Japón
Voltaje	120*	230	230	220	100

\* Para utilizar el monitor LCD con su alimentación de CA de 125-240 V, conecte un cable de alimentación adecuado al voltaje de la toma de corriente alterna en cuestión.

**NOTA:** Este producto sólo puede recibir asistencia técnica en el país en el que ha sido adquirido.

**Para ver una lista de nuestros monitores con certificación TCO y dicha certificación (solo en inglés), visite nuestro sitio web en [http://www.nec-display.com/global/about/legal\\_regulation/TCO\\_mn/index.html](http://www.nec-display.com/global/about/legal_regulation/TCO_mn/index.html)**

Windows es una marca registrada de Microsoft Corporation. NEC es una marca registrada de NEC Corporation. ErgoDesign es una marca registrada de NEC Display Solutions, Ltd. en Austria, los países del Benelux, Dinamarca, Francia, Alemania, Italia, Noruega, España, Suecia y el Reino Unido.

DisplayPort y el logotipo de conformidad de DisplayPort son marcas registradas propiedad de la Video Electronics Standards Association en Estados Unidos y en otros países.

ENERGY STAR es una marca registrada de EE.UU.

Todos los nombres de marca y de producto son marcas o marcas registradas de sus respectivas empresas.

Como socio de ENERGY STAR®, NEC Display Solutions of America, Inc. ha determinado que este producto cumpla las directrices de ENERGY STAR en cuanto al rendimiento energético. El emblema de ENERGY STAR no representa la aprobación AEP de ningún producto o servicio.



HDCP (sistema de protección del contenido digital de banda ancha): HDCP es un sistema que impide la copia ilegal de los datos de vídeo que se envían a través de una señal digital. Si no logra ver material a través de la entrada de la señal digital, esto no significa necesariamente que el monitor esté funcionando mal. En ocasiones, la integración del sistema HDCP supone la protección de determinados contenidos y es posible que no se visualicen correctamente debido a la decisión o intención de la comunidad del sistema HDCP (Digital Content Protection, LLC).

Los términos HDMI, High-Definition Multimedia Interface y el logotipo HDMI son marcas comerciales o marcas comerciales registradas de HDMI Licensing Administrator, Inc. en los Estados Unidos y otros países.



- El uso básico previsto para este producto es el de un equipo técnico de información para oficinas o entornos domésticos.
- Su diseño está pensado para conectarse a un ordenador y no para visualizar señales de emisión por televisión.



# Información de registro

## Información de la CFC

1. Utilice los cables específicos que se suministran con este monitor para no provocar interferencias en la recepción de radio y televisión.

- (1) El cable de alimentación que utilice debe estar homologado y cumplir las normas de seguridad de EE.UU. y tener las siguientes características.

Cable de alimentación Forma del enchufe	No apantallado, 3 conductores  EE.UU.
--	--

- (2) Utilice el cable de señal de vídeo apantallado que se incluye con el monitor. Si utiliza otros cables y adaptadores, puede causar interferencias en la recepción de radio y televisión.

2. Este equipo se ha examinado y se garantiza que cumple los límites de los aparatos digitales de clase B, conforme al capítulo 15 de las normas de la CFC. Estos límites se han concebido como medida de protección eficaz contra las interferencias dañinas en las instalaciones domésticas. Este equipo genera, utiliza y puede irradiar energía de radiofrecuencia y, si no se instala y utiliza de acuerdo con las instrucciones, podría generar interferencias que afectaran a la comunicación por radio. Sin embargo, no existe garantía de que no se produzcan interferencias en una instalación concreta. Si este equipo produjera interferencias que afectaran a la recepción de radio o televisión, lo cual se puede detectar apagando y encendiendo el equipo, el usuario puede intentar corregir las interferencias de una de las siguientes formas:

- Cambie la orientación o la posición de la antena receptora.
- Separe más el equipo y la unidad receptora.
- Conecte el equipo a la toma de corriente en un circuito distinto de aquél al que esté conectada la unidad receptora.
- Consulte a su proveedor o a un técnico especializado en radios o televisores para obtener ayuda adicional.

Si fuera necesario, el usuario deberá ponerse en contacto con el proveedor o con un técnico especializado en radios o televisores para recibir otras indicaciones. El siguiente folleto, publicado por la Comisión Federal para las Comunicaciones (CFC), puede ser de utilidad para el usuario: "How to Identify and Resolve Radio-TV Interference Problems" ("Cómo identificar y resolver problemas de interferencias de radio y televisión"). Este folleto está editado por la imprenta del Gobierno de EE.UU. (U.S. Government Printing Office, Washington, D.C., 20402, Stock No. 004-000-00345-4).

## Declaración de conformidad

Este aparato cumple el capítulo 15 de las normas de la CFC. Su funcionamiento está sujeto a las siguientes condiciones:

(1) Este dispositivo no puede producir interferencias dañinas y (2) acepta cualquier interferencia que reciba, incluidas las interferencias que pueden afectar al funcionamiento del equipo.

<b>Parte responsable en EE.UU.:</b>	<b>NEC Display Solutions of America, Inc.</b>
<b>Dirección:</b>	<b>500 Park Boulevard, Suite 1100</b>
	<b>Itasca, Illinois 60143</b>
<b>Tel.:</b>	<b>(630) 467-3000</b>

Tipo de producto:	Monitor
Clasificación del equipo:	Aparato periférico, clase B
Modelos:	MultiSync EA295WMi (EA295WMi, EA295WMi-BK)



*Por la presente certificamos que el equipo anteriormente mencionado se ajusta a los estándares técnicos especificados en las normas de la CFC.*

# Uso recomendado

## Medidas de seguridad y mantenimiento



PARA GARANTIZAR EL RENDIMIENTO ÓPTIMO DEL PRODUCTO,  
TENGA EN CUENTA LAS SIGUIENTES INSTRUCCIONES AL  
CONFIGURAR Y UTILIZAR EL MONITOR EN COLOR LCD:



- **NO ABRA EL MONITOR.** El monitor no contiene piezas que deba manipular el usuario. Si se abren o retiran las cubiertas, existe el riesgo de sufrir descargas eléctricas peligrosas u otros daños. Las tareas de servicio deberá realizarlas un técnico cualificado.
- No vierta ningún líquido en la caja ni utilice el monitor cerca del agua.
- No inserte objetos de ningún tipo en las ranuras de la caja, porque podrían tocar puntos con tensión peligrosos y ser dañinos o letales, o causar descargas eléctricas, fuego o fallos en el equipo.
- No coloque objetos pesados en el cable de alimentación. Si éste se dañara, podrían producirse descargas o fuego.
- No coloque este producto sobre un carro, soporte o mesa inclinado o inestable, ya que el monitor podría caerse y producirse daños graves.
- El cable de alimentación que utilice debe estar homologado y cumplir las normas de seguridad de su país. (En Europa debería utilizarse el tipo H05VV-F 3G 0,75 mm<sup>2</sup>.)
- En el Reino Unido, utilice un cable de alimentación homologado BS con enchufe moldeado que tenga un fusible negro (5 A) instalado para utilizarlo con este monitor.
- No coloque objetos sobre el monitor ni utilice el monitor al aire libre.
- No doble, pince ni dañe en modo alguno el cable de alimentación.
- No utilice el monitor en zonas con altas temperaturas, humedad, polvo o grasa.
- No cubra la abertura del monitor.
- Las vibraciones pueden dañar la luz posterior. No instale el monitor donde pueda quedar expuesto a vibraciones continuas.
- Si se rompe el monitor o el cristal, no toque el cristal líquido y tenga precaución.
- Para prevenir daños al monitor causados por caídas provocadas por terremotos u otros seísmos, asegúrese de instalar el monitor en una ubicación estable y tome medidas para evitar que se caiga.

Si se dan algunas de estas circunstancias, interrumpa inmediatamente el suministro de corriente, desenchufe el monitor de la toma de corriente, sitúese en un lugar seguro y contacte con el personal de servicio cualificado. Si se usa el monitor en estas condiciones, podría caer, provocar incendios y descargas eléctricas:

- Si la base del monitor se ha resquebrajado o despegado.
- Si el monitor se ha tambaleado.
- Si el monitor despiden un olor extraño.
- Si el cable de alimentación o el enchufe está dañado.
- Si se ha derramado líquido o han caído objetos dentro del monitor.
- Si el monitor ha estado expuesto a la lluvia o el agua.
- Si el monitor se ha caído o se ha dañado la caja.
- Si el monitor no funciona con normalidad y ha seguido las instrucciones de servicio.



PELIGRO

- Coloque el monitor en un lugar debidamente ventilado para que el calor se disipe sin problemas. No bloquee las aberturas ventiladas ni coloque el monitor cerca de un radiador u otras fuentes de calor. No coloque nada sobre el monitor.
- El conector del cable de alimentación es el principal modo de desconectar el sistema de la tensión de alimentación. El monitor debería estar instalado cerca de una caja de enchufe de fácil acceso.
- Trate con cuidado el monitor al transportarlo. Guarde el embalaje. Podría necesitarlo para futuros transportes.
- No toque la pantalla LCD durante el transporte, el montaje o la instalación. Presionar la superficie del panel LCD puede causar daños importantes.

**Persistencia de la imagen:** La persistencia de la imagen se produce cuando en la pantalla permanece la "sombra" o el remanente de una imagen. A diferencia de los monitores CRT, la persistencia de la imagen de los monitores LCD no es permanente, pero se debe evitar visualizar patrones fijos en el monitor durante largos períodos de tiempo.

Para eliminar la persistencia de la imagen, tenga apagado el monitor tanto tiempo como el que haya permanecido la imagen en la pantalla. Por ejemplo, si una imagen ha permanecido fija en el monitor durante una hora y aparece una "sombra" de esa imagen, debería tener el monitor apagado durante una hora para borrarla.

**NOTA:** Como en todos los dispositivos de visualización personales, NEC DISPLAY SOLUTIONS recomienda utilizar con regularidad un salvapantallas con movimiento siempre que la pantalla esté inactiva o apagar el monitor si no se va a utilizar.



SI EL MONITOR ESTÁ SITUADO Y AJUSTADO CORRECTAMENTE,  
EL USUARIO SENTIRÁ MENOS FATIGA EN LOS OJOS, HOMBROS Y CUELLO.  
CUANDO COLOQUE EL MONITOR, COMPRUEBE LO SIGUIENTE:



- Para garantizar el rendimiento óptimo del monitor, déjelo en marcha durante 20 minutos para que se caliente.
- Ajuste la altura del monitor de forma que la parte superior de la pantalla esté a la altura de los ojos o ligeramente por debajo. Sus ojos deben mirar ligeramente hacia abajo al observar el centro de la pantalla.
- Coloque el monitor a 40 cm de distancia de los ojos como mínimo y a 70 cm como máximo. La distancia óptima es de 50 cm.
- Descanse la vista periódicamente de 5 a 10 minutos cada hora enfocándola hacia un objeto situado a 6 metros como mínimo.
- Coloque el monitor en un ángulo de 90° respecto a las ventanas u otras fuentes de luz para evitar al máximo los brillos y reflejos. Ajuste la inclinación del monitor de modo que las luces del techo no se reflejen en la pantalla.
- Si el reflejo de la luz le impide ver adecuadamente la pantalla, utilice un filtro antirreflejante.
- Limpie la superficie del monitor LCD con un paño sin hilachas y no abrasivo. No utilice líquidos limpiadores ni limpiacristales.
- Ajuste los controles de brillo y contraste del monitor para mejorar la legibilidad.
- Utilice un atril para documentos y colóquelo cerca de la pantalla.
- Coloque aquello en lo que más fija la vista (la pantalla o el material de referencia) directamente enfrente de usted para evitar tener la cabeza girada al teclear.
- Evite reproducir patrones fijos en el monitor durante largos períodos de tiempo. De ese modo, evitará la persistencia de la imagen (efectos post-imagen).
- Parpadee con frecuencia. Los ejercicios oculares ayudan a reducir la tensión ocular. Póngase en contacto con su oftalmólogo. Revise su vista con regularidad.



### Ergonomía

Para conseguir las máximas ventajas ergonómicas, recomendamos que:

- Para evitar la fatiga ocular, ajuste el brillo a un nivel moderado. Coloque una hoja de papel en blanco al lado de la pantalla LCD como referencia de luminancia.
- No coloque el control del contraste en la posición máxima.
- Utilice los controles de tamaño y posición predefinidos con señales estándar.
- Utilice la configuración de color predefinida.
- Utilice señales no entrelazadas.
- No utilice el color azul primario en un fondo oscuro, ya que no se ve fácilmente y, dado que el contraste es insuficiente, podría fatigarle la vista.
- Apto para fines recreativos en entornos con iluminación controlada, para evitar las molestias que ocasionan los reflejos de la pantalla.

### Cómo limpiar el panel LCD

- Cuando el panel LCD esté sucio, límpielo cuidadosamente con un paño suave.
- No frote el panel LCD con materiales duros.
- No presione la superficie del panel LCD.
- No utilice productos de limpieza con ácidos orgánicos, ya que la superficie del panel LCD se puede deteriorar o incluso cambiar de color.

### Cómo limpiar la carcasa

- Desconecte el cable de alimentación
- Limpie con cuidado la carcasa utilizando un paño suave
- Para limpiar la carcasa, humedezca el paño con detergente neutro y agua, páselo por la carcasa y repáselo con otro paño seco.

**NOTA:** NO la limpie con benceno, diluyente, detergente alcalino, detergente con componentes alcohólicos, limpiacristales, cera, abrillantador, jabón en polvo ni insecticida. La carcasa no debe estar en contacto con goma o vinilo durante un largo período de tiempo. Estos tipos de líquidos y de materiales pueden hacer que la pintura se deteriore, se resquebraje o se despegue.

Para obtener más información sobre cómo conseguir un entorno de trabajo saludable, escriba a la American National Standard for Human Factors Engineering of Computer Workstations (ANSI/HFES 100-2007). The Human Factors Society, Inc. P.O. Box 1369, Santa Monica, California 90406.

# Inicio rápido

Para conocer el contenido, consulte la hoja del contenido.

Para conectar la base al soporte del monitor:

1. Sitúe el monitor boca abajo en una superficie no abrasiva (**figura 1**).
2. Gire el soporte 90 grados, como se muestra en la **figura 1**.

**NOTA:** Retire el soporte del monitor con cuidado.

3. Fije la base al soporte y apriete el tornillo de la parte inferior (**figura 2**).

**NOTA:** Invierta el procedimiento si necesita volver a embalar el monitor.

Para conectar el monitor LCD a su sistema, siga estas indicaciones:

**NOTA:** Asegúrese de leer "Uso recomendado" (página 3) antes de la instalación.  
Los accesorios incluidos dependerán del destino de entrega del monitor LCD.

1. Desconecte su ordenador.
2. **Para un PC o MAC con salida digital DVI:** Conecte un cable de señal DVI a HDMI al conector de la tarjeta de visualización de su sistema (**figura A.1**). Apriete todos los tornillos.

**Para un PC con salida analógica:** Conecte un cable de señal del mini D-SUB de 15 clavijas al conector de la tarjeta de visualización de su sistema (**figura A.2**).

**Para MAC con salida Thunderbolt o mini DisplayPort:** Conecte un cable mini DisplayPort a DisplayPort a un conector de vídeo de su sistema.

Otra posibilidad consiste en usar un cable autorizado mini DisplayPort a DisplayPort para conectar el ordenador a la pantalla (**figura A.3**).

**Para un PC con salida DisplayPort:** Conecte el cable DisplayPort al conector de la tarjeta de visualización de su sistema (**figura A.4**).

**Para un PC con salida HDMI:** Conecte el cable HDMI al conector de la tarjeta de visualización de su sistema (**figura A.5**).

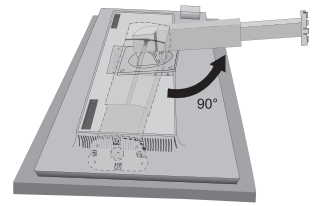

**Figura 1**

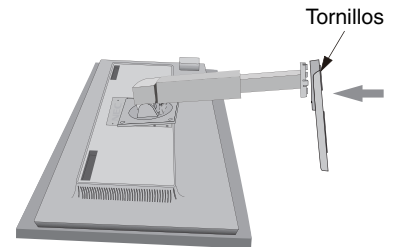

**Figura 2**

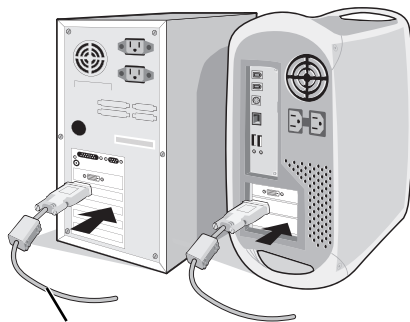

Cable DVI a HDMI

**Figura A.1**

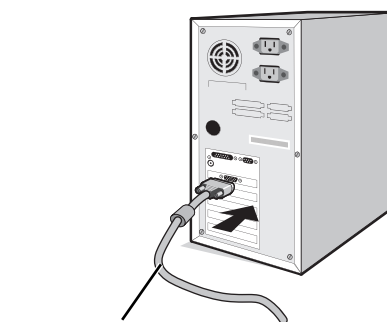

Cable de señal mini D-SUB de 15 clavijas

**Figura A.2**

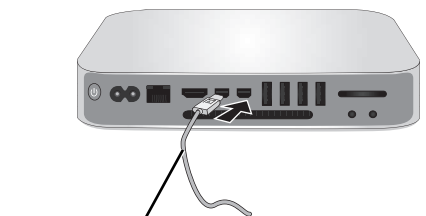

Cable mini DisplayPort a DisplayPort

**Figura A.3**

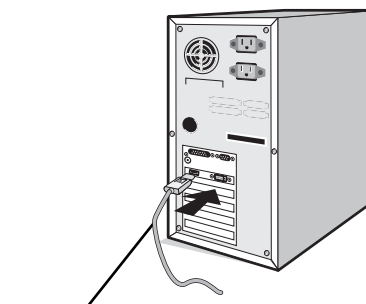

Cable DisplayPort **Figura A.4**

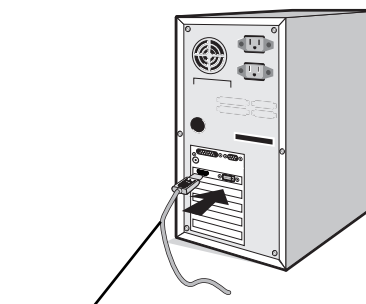

Cable HDMI **Figura A.5**

- NOTA:**
1. Cuando quite el cable DisplayPort, mantenga pulsado el botón de arriba para evitar el bloqueo.
  2. Utilice un cable HDMI de alta velocidad con el logotipo HDMI.
  3. Utilice un cable DisplayPort certificado por DisplayPort.

- Coloque una mano a cada lado del monitor para inclinar el panel LCD 30 grados y levántelo hasta alcanzar la posición más alta.
- Conecte todos los cables en los conectores correspondientes (**figura C.1**). Al utilizar el cable USB, conecte el conector del tipo B al puerto USB de upstream en la parte trasera derecha del monitor y el conector del tipo A al puerto de downstream del ordenador (**figura C.1a**). Si está utilizando el cable de un dispositivo USB, conéctelo al puerto downstream del monitor.

**NOTA:** Si los cables están mal conectados, es posible que falle el funcionamiento, se deteriore la calidad de la imagen/los componentes del módulo LCD o disminuya la vida útil del módulo.

**NOTA:** Utilice un cable de audio sin resistor integrado. Si utiliza un cable de audio con resistor integrado se reduce el sonido.

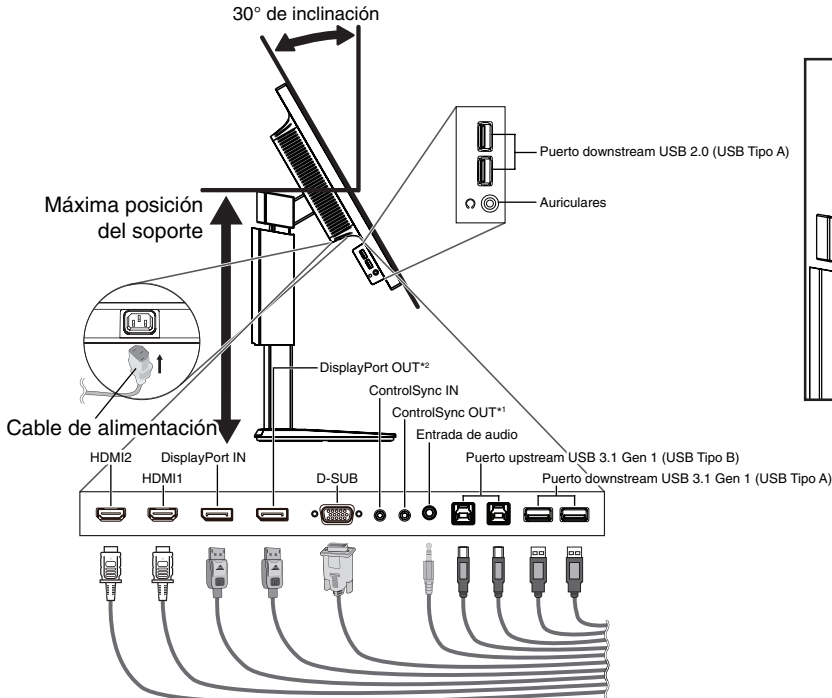

**Figura C.1**

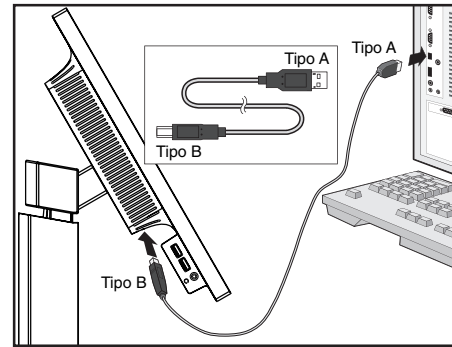

**Figura C.1a**

\*1: Véase la página 10.

\*2: Extraiga la tapa del cable DP cuando use el conector de salida DP. Véase la página 12.

- Para mantener los cables bien ordenados, colóquelos en el sistema de conducto para cables incorporado en el soporte. Distribuya uniformemente los cables y sujételos en los corchetes (**figura C.2** y **figura C.3**).

**NOTA:** La cubierta de los cables no es extraíble.

- Cuando haya instalados los cables, compruebe que la pantalla del monitor se puede girar, subir y bajar.

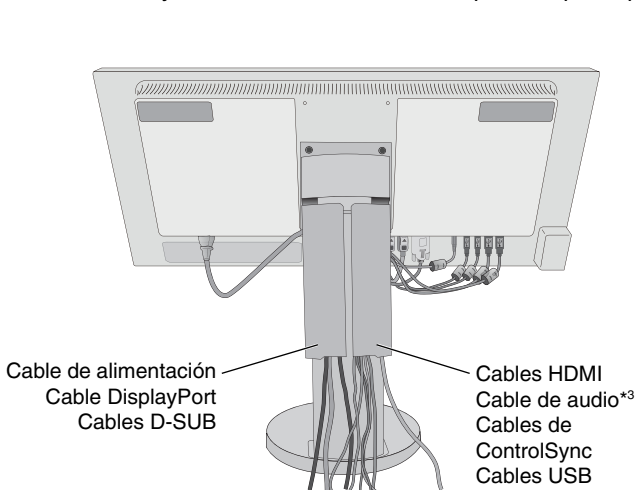

**Figura C.2**

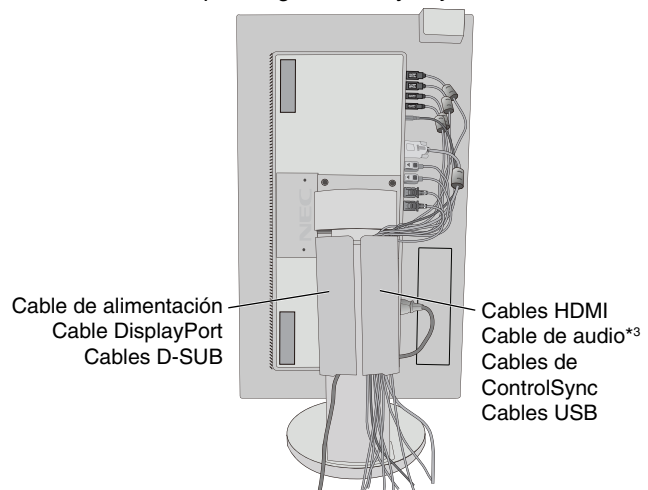

**Figure C.3**

\*3: Mini enchufe estéreo de 3,5 ø.

- Conecte un extremo del cable de alimentación a la entrada de corriente alterna en la parte trasera del monitor y el otro extremo a la toma de corriente.

**NOTA:** Consulte el apartado Peligro de este manual para asegurarse de que selecciona el cable de alimentación de corriente alterna adecuado.



8. Encienda el ordenador y el monitor tocando la tecla de encendido situada en la parte frontal (**figura E.1**).
9. Esta función ajusta automáticamente el monitor y lo optimiza a partir de la configuración inicial. Para llevar a cabo otros ajustes, utilice los siguientes controles de OSD:
  - CONTRASTE AUTOM. (sólo para entradas analógicas)
  - AUTO AJUSTE (sólo para entradas analógicas)

Consulte el apartado **Controles** de este manual del usuario si desea obtener una descripción detallada de estos controles OSD.

**NOTA:** Si surgiera algún problema, consulte la sección **Solución de problemas** de este manual del usuario.

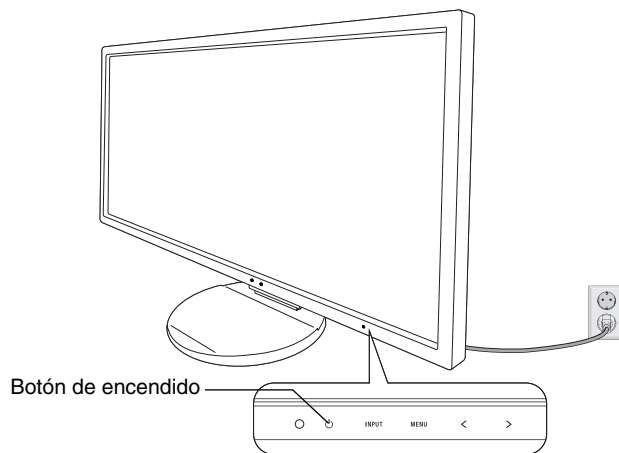

**Figura E.1**

## Cómo subir y bajar la pantalla del monitor

La pantalla del monitor se puede colocar en modo vertical u horizontal.

Para ello, coloque una mano a cada lado del monitor y súbala o bájela hasta conseguir la posición deseada (**figura RL.1**).

**NOTA:** Realice esta operación con cuidado.

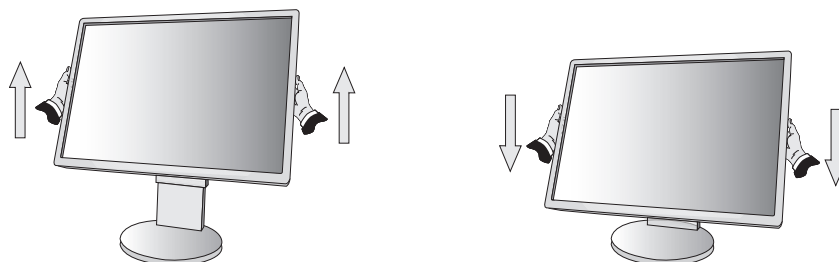

**Figura RL.1**

## Rotación de la pantalla

Antes de girar la pantalla, desconecte el cable eléctrico y cualquier otro cable, súbala al máximo e inclínela para evitar golpearla contra la mesa o pellizcarse los dedos.

Para subir la pantalla, coloque una mano a cada lado del monitor y súbala hasta la máxima posición (**figura RL.1**).

Para girar la pantalla, ponga una mano a cada lado de la pantalla y gírela en el sentido de las agujas del reloj, para pasar del modo horizontal al modo vertical o en el sentido contrario a las agujas del reloj, para pasar del modo vertical al modo horizontal (**figura R.1**).

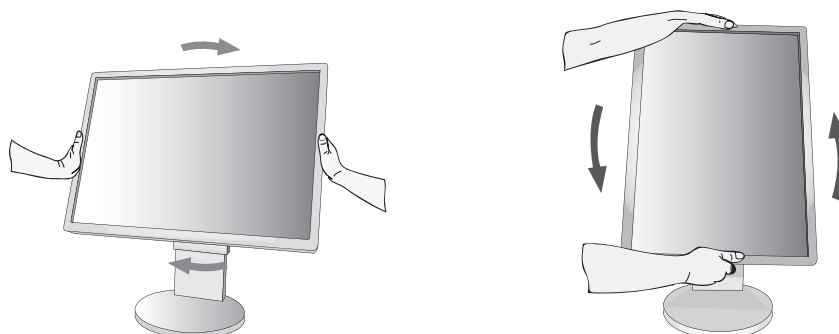

**Figura R.1**

## Base inclinable y giratoria

Sujete los lados superior e inferior de la pantalla del monitor con las dos manos para ajustarla y orientarla (**figura TS.1**).

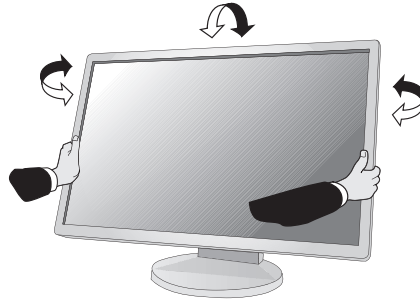

**Figura TS.1**

**NOTA:** Realice esta operación con cuidado.

## Cómo instalar el brazo flexible

Este monitor LCD está diseñado para ser utilizado con un brazo flexible.

Para montar el monitor de otra forma:

- Siga las instrucciones facilitadas por el fabricante del montaje del monitor.
- Para cumplir con las normas de seguridad, el soporte debe poder soportar el peso del monitor y tener la certificación UL.

\* Póngase en contacto con su distribuidor si desea más información.

## Cómo retirar el soporte del monitor para el montaje

Para montar el monitor de otra forma:

1. Desconecte todos los cables.
2. Coloque una mano a cada lado del monitor y levántelo hasta alcanzar la posición más alta.
3. Sitúe el monitor boca abajo en una superficie no abrasiva (**figura S.1**).

**NOTA:** Maneje el monitor con cuidado cuando esté encarado hacia abajo.

4. Extraiga primero los dos tornillos inferiores: mueva el soporte a la izquierda y a la derecha para extraer los dos tornillos inferiores (**figura S.2, S.3**).
5. Extraiga los dos tornillos superiores.

**NOTA:** Para evitar que se caiga el soporte al extraer los tornillos, sostenga el soporte con la mano.

6. Retire el soporte (**figura S.4**).
7. El monitor ya está preparado para montarlo de otro modo.
8. Conecte los cables por la parte trasera del monitor.
9. Repita el proceso en sentido inverso para volver a montar el soporte.

**NOTA:** Retire el soporte del monitor con cuidado.

**NOTA:** Haga coincidir la marca "TOP SIDE" (PARTE SUPERIOR) del soporte con la parte superior del monitor cuando vuelva a colocar el soporte.

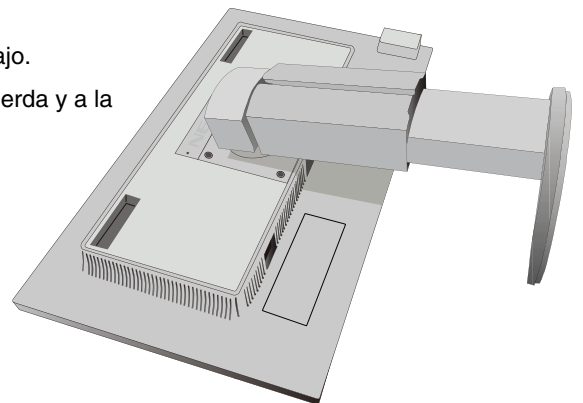

**Figura S.1**

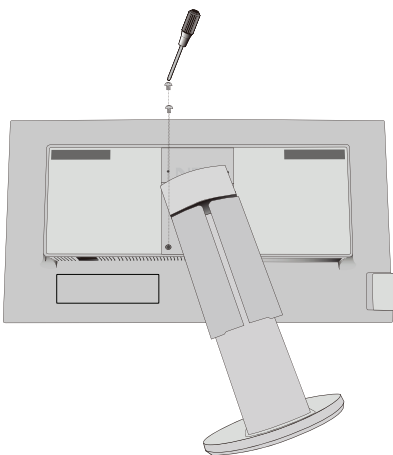

**Figura S.2**

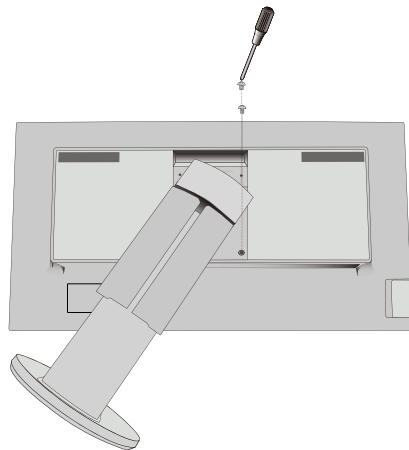

**Figura S.3**

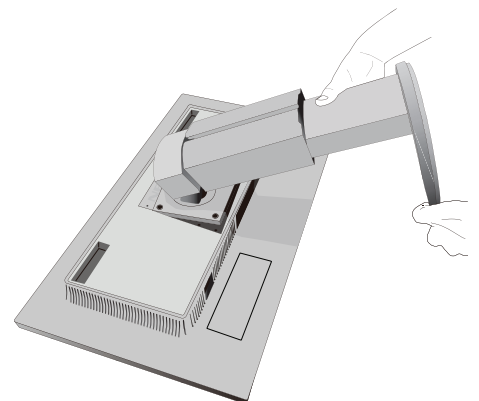

**Figura S.4**

## Instalación del brazo flexible

Este monitor LCD está diseñado para ser utilizado con un brazo flexible.

1. Para retirar el soporte, siga las instrucciones que se indican en el apartado Cómo retirar el soporte del monitor para el montaje.
2. Utilice los 4 tornillos que retiró del soporte o los tornillos especificados para fijar el brazo al monitor (**figura F.1**).

**Peligro:** Utilice ÚNICAMENTE los 4 tornillos que retiró del soporte o los tornillos especificados (**figura F.1**) para evitar dañar el monitor o el soporte.

Para cumplir las normas de seguridad, el monitor debe estar montado a un brazo que garantice la estabilidad necesaria teniendo en cuenta el peso del monitor. El monitor LCD sólo debería utilizarse con un brazo homologado (por ejemplo, de la marca TUEV GS).

**NOTA:** Apriete todos los tornillos (Fuerza de sujeción recomendada: 98 - 137N•cm).

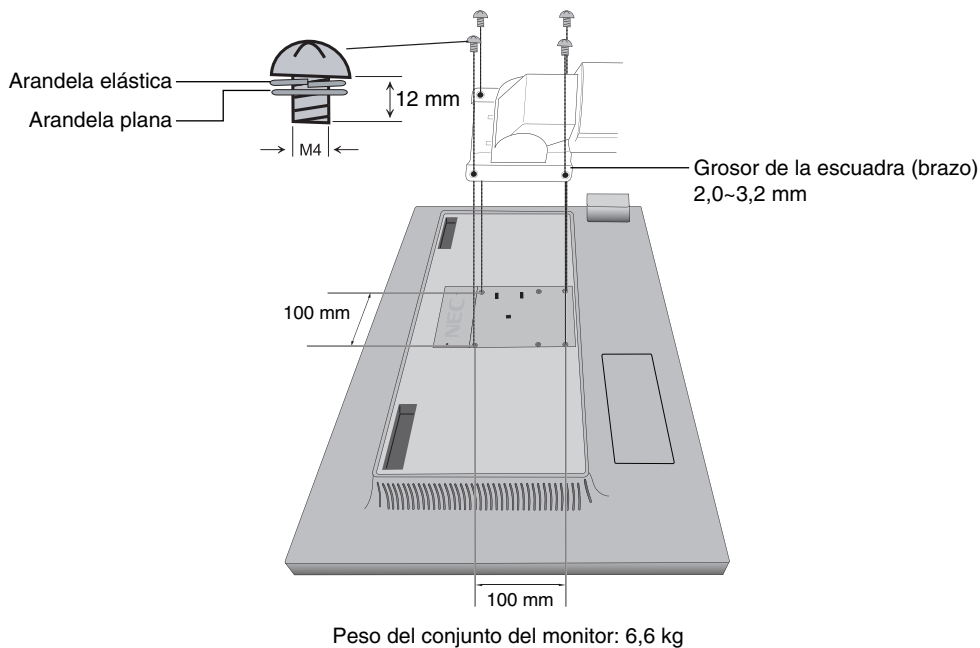

**Figura F.1**

## Orificios VESA adicionales para que la parte superior del monitor esté más baja

Se suministran 4 orificios VESA adicionales para los usuarios que necesitan que la parte superior del monitor esté más baja que la que está disponible en el soporte del monitor en la configuración de envío. El soporte del monitor puede volver a sujetarse en la posición más baja de los orificios VESA mediante los 4 tornillos.

**NOTA:** 1. Puede que la inclinación de la parte superior del monitor no funcione si éste se sujeta en los orificios VESA más bajos.

2. Puede que el pivote de la parte superior del monitor no se use si éste se sujeta en los orificios VESA más bajos.

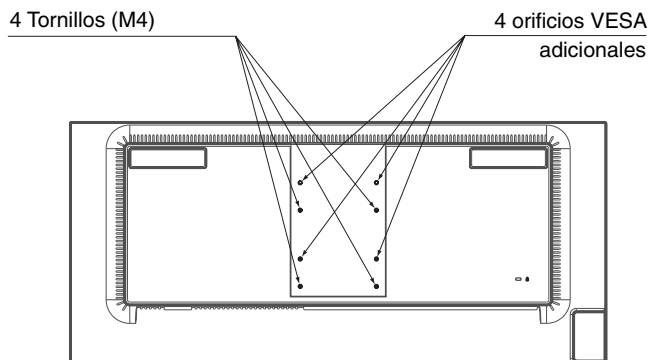

# ControlSync

ControlSync funciona controlando todos los monitores secundarios del monitor maestro simultáneamente, pero también controlando un monitor de destino del monitor maestro estableciendo la función AJUSTE INDIVIDUAL (véase la página 22).

Controlando todos los monitores secundarios conectados (Control sincronizado):

1. Conecte el monitor maestro al monitor secundario mediante el cable ControlSync (2,5 Ø) en el puerto de ENTRADA/SALIDA de ControlSync.
2. Siga los pasos de COPIA DE DATOS. Cualquier modificación realizada en la configuración del monitor maestro se copiará y se enviará a los monitores secundarios automáticamente.
3. Con ControlSync es posible conectar en cadena hasta 24 monitores secundarios.

**NOTA:** Conecte el monitor maestro a través del conector de SALIDA de ControlSync. Puede ver el icono de "ControlSync" en la parte superior izquierda del menú OSD, en el menú secundario. No conecte los conectores de ENTRADA con los de ENTRADA, ni los de SALIDA con los de SALIDA. No haga conexiones en bucle. Una vez conectados los monitores, encienda y apague el monitor maestro con la tecla "power" para comprobar si ControlSync funciona correctamente. Si los monitores están conectados con cables DisplayPort, asegúrese de que el monitor que está conectado al ordenador es el monitor maestro.

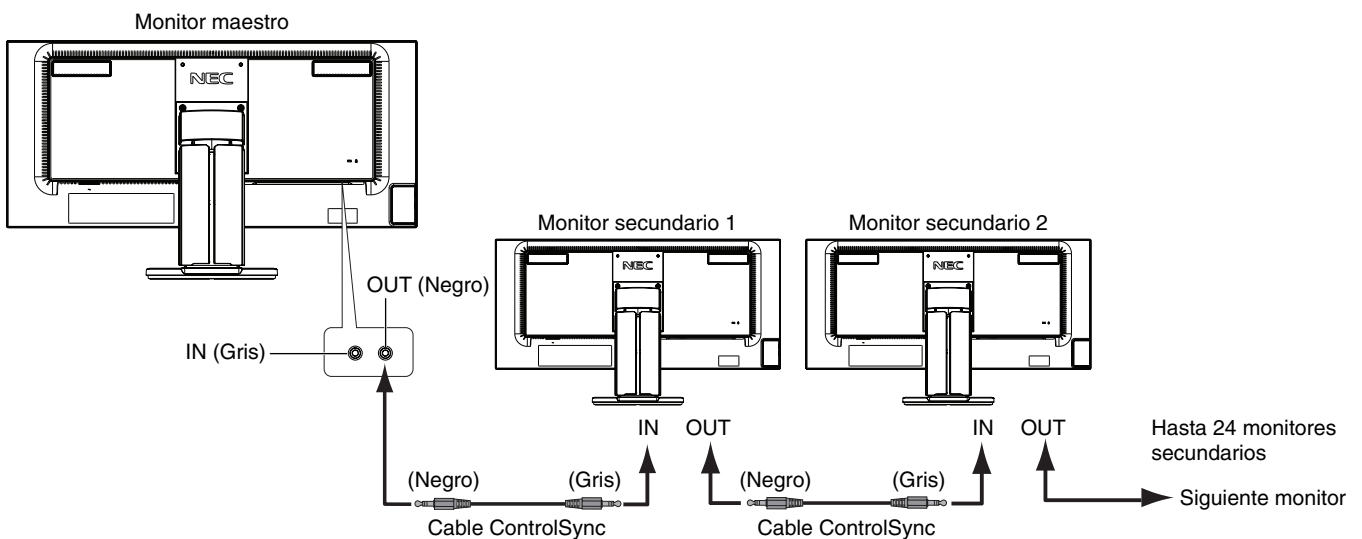

## Controlando un monitor de destino (ajuste individual)

1. Toque la tecla MENU/EXIT para mostrar el menú OSD en el monitor maestro.
2. Mueva hacia abajo la tecla ABAJO/ARRIBA para seleccionar TARGET NUMERO MONITOR y después establezca el número de monitor secundario. Si toca la tecla INPUT/SELECT, cada monitor secundario muestra su número de monitor. En la figura de la instalación supuesta que aparece debajo del menú OSD, el monitor maestro aparece en negro y el monitor secundario en amarillo.

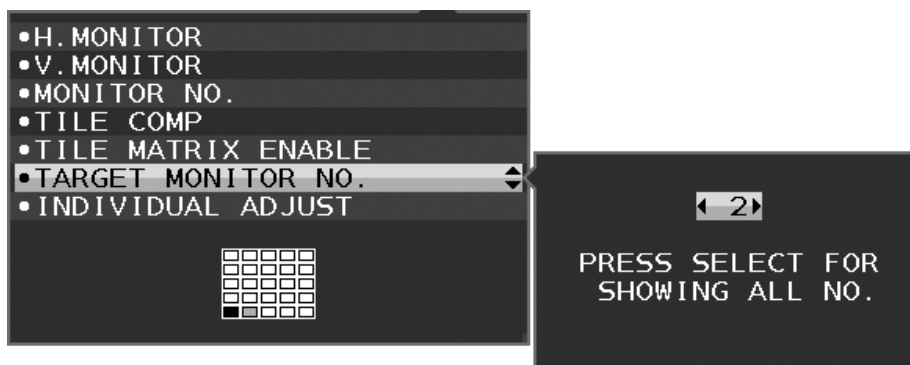

3. Toque hacia abajo la tecla ABAJO/ARRIBA para seleccionar AJUSTE INDIVIDUAL y establezca la opción en ENCENDIDO. Controle el OSD del monitor secundario usando las teclas de control del monitor maestro.

**NOTA:** Para desactivar el AJUSTE INDIVIDUAL, toque simultáneamente las teclas SELECT y EXIT.

ControlSync puede controlar las funciones siguientes:

		Control sincronizado	Ajuste individual
HERRAMIENTAS ECO	BRILLO*	Sí	Sí
	CONTRASTE	No	Sí
	ECO MODE	Sí	Sí
	BRILLO AUTOM.	Sí	Sí
	NIVEL DE NEGRO	No	Sí
	AJUSTE MODO APAGADO	Sí	Sí
	AJUSTE SENSOR DEL MODO APAGADO	Sí	Sí
	HORA DE COMIENZO DEL MODO APAGADO	Sí	Sí
	SENSOR DE PRESENCIA	Sí	Sí
	AJUSTE SENSOR PRESENCIAL	Sí	Sí
	HORA DE COMIENZO DEL SENSOR PRESENCIAL	Sí	Sí
	DV MODE	Sí	Sí
PANTALLA	AUTO AJUSTE	No	Sí
	CONTRASTE AUTOM.	No	Sí
	IZQ./DERECHA	No	Sí
	ABAJO/ARRIBA	No	Sí
	ANCHURA	No	Sí
	ESTABILIDAD	No	Sí
	RESOLUCIÓN DE ENTRADA	No	Sí
	RESOLUCIÓN H.	No	Sí
	RESOLUCIÓN V.	No	Sí
	NIVEL DE VIDEO	No	Sí
	OVER SCAN	No	Sí
	EXPANSIÓN	Sí	Sí
	UNIFORMIDAD	Sí	Sí
COLOR	Sistema de control del color	Sí	Sí
	R, G, B, ganancia de color	Sí	Sí
HERRAMIENTAS	VOLUMEN	Sí	Sí
	ENTRADA SONIDO	No	Sí
	DETECCIÓN DE VÍDEO	No	Sí
	SALIDA DP MULTISTREAM	No	Sí
	IMAGEN MULTI	No	Sí
	PATRÓN DE LA IMAGEN	No	Sí
	TAMAÑO IMAGEN	No	Sí
	POSICIÓN IMAGEN	No	Sí
	MEJORAR LA RESPUESTA	No	Sí
	TIEMPO DESACTIV.	Sí	Sí
	TIEMPO AHORRO DE ENERGÍA	Sí	Sí
	BRILLO DEL LED	Sí	Sí
	DDC/CI	Sí	Sí
	USB DE ALIMENTACIÓN	No	Sí
	SELECCIÓN USB	No	Sí
	CONF. DE FÁBRICA	No	Sí
MENÚ HERRAMIENTAS	IDIOMA	Sí	Sí
	DURACIÓN OSD	Sí	Sí
	BLOQUEO OSD	Sí	Sí
	TECLA DIRECTA	Sí	Sí
	INFORMACIÓN DE LA SEÑAL	Sí	Sí
	INFORMACIÓN SENSOR	Sí	Sí
	GUÍA PRINCIPAL	Sí	Sí
	COPIA DE DATOS	No	No
	AJUSTE USUARIO	No	Sí
MULTIPANTALLA	PANTALLAS H	No	No
	PANTALLAS V	No	No
	NUMERO MONITOR	No	No
	TILE COMP	Sí	Sí
	TILE MATRIX ACTIVO	Sí	Sí
	TARGET NUMERO MONITOR	No	No
	AJUSTE INDIVIDUAL	No	No
INFORMACIÓN ECO	AHORRO DE CO2	No	No
	USO DE CO2	No	No
	AHORRO DE COSTE	No	No
	AJUSTE DE CONVERSIÓN CO2	Sí	Sí
	AJUSTE DE VALORES MONETARIOS	Sí	Sí
	AJUSTE DE CONVERSIÓN MONETARIA	Sí	Sí

Otras opciones:

- Control eléctrico (interruptor CC)
- Sensor de luz ambiental
- Resultado del sensor presencial
- Silenciar audio

**NOTA:** Sólo están activos el sensor presencial y el sensor de luz ambiental del monitor maestro. No cubra estos sensores. Apague el monitor antes de conectar o desconectar el cable ControlSync. No utilice los conectores de ControlSync para otra función que no sea la especificada.

\* Este valor no es un valor de salida de ajuste directo. Su ajuste es relativo.

# Conexión de varios monitores mediante DisplayPort

Puede conectar varios monitores utilizando la conexión en cadena DisplayPort. Para usar como monitores múltiples en modo MST (multi-stream transport), el ajuste de SALIDA DP MULTISTREAM debe ser "AUTO" en cada monitor conectado. Deje para el final el cambio del ajuste del monitor que está conectado al ordenador. Si los monitores no muestran ninguna imagen, apague el monitor que está conectado al ordenador y vuélvalo a encender. Es posible que haya que configurar algún DisplayPort. Consulte la información de abajo para establecer los valores adecuadamente.

OSD (Véase la página 18)	
SALIDA DP MULTISTREAM "COPIA"	Configuración de fábrica. Ajuste de DisplayPort 1.1a con: – SST (single-stream transport).
SALIDA DP MULTISTREAM "AUTO"	Ajuste de DisplayPort 1.2 con: – SST (single-stream transport) y MST (multi-stream transport).

Dependiendo del valor establecido en el sistema operativo del ordenador, la imagen no se amplía. Compruebe el valor de su ordenador.

**NOTA:** Los monitores pueden conectarse con ayuda del cable DisplayPort incluido. Se recomienda encarecidamente usar el mismo modelo de pantalla al conectar varios monitores. Extraiga la tapa del cable DP cuando use el conector de salida DP. Póngase en contacto con el proveedor de la tarjeta de visualización para obtener información detallada.

	BIT RATE	Número máximo de monitores que se pueden conectar
MST (multi-stream transport)	HBR2 (valor predefinido)	3 unidades (contenido HDCP: 3 unidades)
	HBR	1 unidad (contenido HDCP: 1 unidad)

**NOTA:** La cantidad de monitores que pueden conectarse en cadena depende de la tarjeta de visualización y de distintos factores.

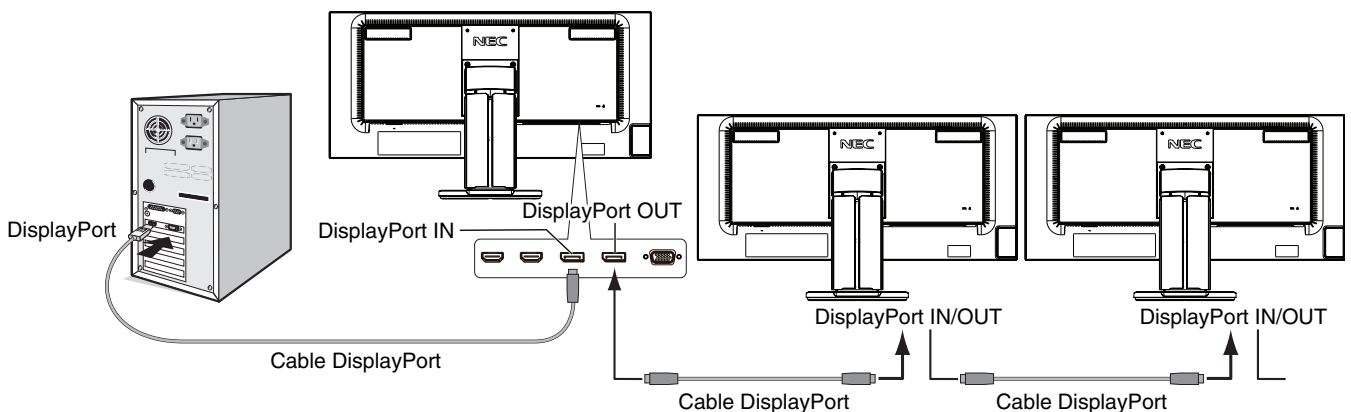

**NOTA:** Si el monitor no muestra ninguna imagen, siga el paso indicado en **Recuperación en ausencia de imagen** y seleccione DP VER "1.1" (abajo). Luego configure desde el primer paso. Cuando se selecciona esta función MST, la función de ahorro de energía conforme a la directiva ErP no funciona.

## Recuperación en ausencia de imagen

Si los monitores no muestran ninguna imagen después de ajustar SALIDA DP MULTISTREAM, realice estos ajustes:

1. Apague el ordenador.
2. Toque la tecla "MENU" para que se muestre el menú del OSD No hay señal.
3. Toque la tecla "▲" para que se muestre el menú ENTRADA DE VÍDEO.
4. Toque "▲" o "▼" para que se muestre el menú para cambiar a DisplayPort.
5. Seleccione DP VER "1.1" para cambiar al ajuste de DisplayPort.
6. Toque MENU para cerrar el menú OSD.
7. Encienda el ordenador.

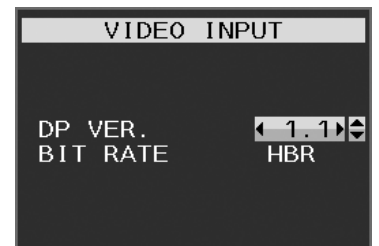

**NOTA:** MST (multi-stream transport) y SST (single-stream transport) necesitan la tarjeta de visualización correspondiente. Asegúrese de que la tarjeta de visualización admite MST (multi-stream transport). Póngase en contacto con el proveedor para obtener información detallada.

**NOTA:** Los monitores deben conectarse mediante el cable DisplayPort suministrado.

# Controles

## Las teclas de control OSD (On-Screen Display) situadas en la parte frontal del monitor funcionan del siguiente modo:

Para acceder al menú OSD, toque cualquiera de las teclas de control.

Para modificar la entrada de señal, toque la tecla INPUT/SELECT (entrada/seleccionar).

**NOTA:** Salga de OSD para que se pueda modificar la entrada de señal.

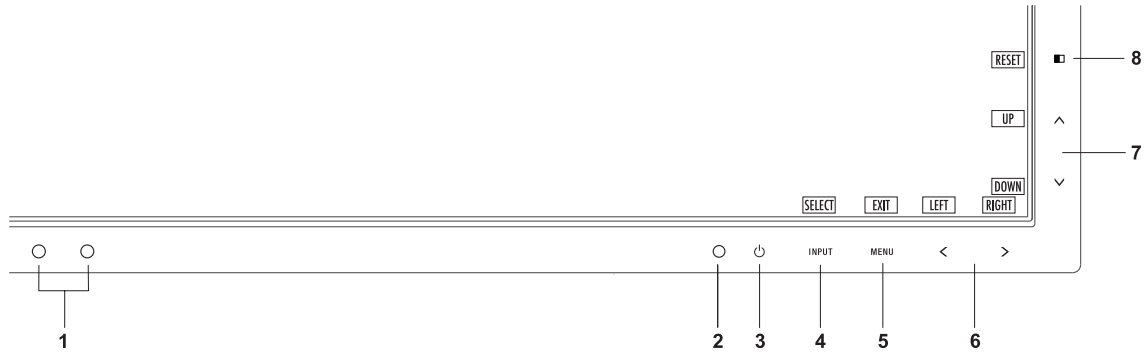

1 Sensor de luz ambiental Sensor presencial	Detecta el nivel de luz ambiental y la presencia de un usuario, lo que permite ajustar el monitor en distintas configuraciones y ofrecer así una experiencia de visualización más cómoda. No cubra este sensor.
2 LED	Indica que está encendido o apagado.
3 Alimentación	Enciende y apaga el monitor.
4 INPUT/SELECT (entrada/seleccionar)	Permite acceder al menú OSD. Accede a los submenús OSD. Cambia la fuente de entrada cuando no se encuentra en el menú OSD. Puede cambiar directamente al modo L/B (LUZ AZUL BAJA) tocando la tecla INPUT al menos durante 3 segundos.
5 MENU/EXIT	Permite acceder al menú OSD. Permite salir del submenú OSD. Permite salir del menú OSD. Cuando no se encuentre en el menú OSD, toque la tecla durante unos segundos para activar RESET en AJUSTE USUARIO.
6 IZQ./DERECHA	Permite desplazarse hacia la izquierda o hacia la derecha por el menú OSD. Puede ajustar la SELECCIÓN USB directamente tocando DERECHA cuando el menú OSD esté apagado* <sup>1</sup> . Cambia el ajuste de SALIDA DP MULTISTREAM y el ajuste de TILE MATRIX ACTIVO si se toca la tecla IZQ. durante 3 segundos, como mínimo, cuando el menú OSD está apagado.* <sup>1</sup> Si el ajuste de SALIDA DP MULTISTREAM es COPIA, el ajuste se cambiará a AUTO.
7 ARRIBA/ABAJO	Permite desplazarse hacia arriba o hacia abajo por el menú OSD. Puede ajustar directamente el BRILLO tocando ARRIBA cuando el menú OSD está apagado* <sup>1</sup> . Puede ajustar directamente el VOLUMEN tocando ABAJO cuando el menú OSD está apagado* <sup>1</sup> .
8 ■/RESET	Restablece los controles OSD a la configuración de fábrica. Selecciona IMAGEN MULTI cuando el menú OSD está desactivado* <sup>2</sup> . Puede intercambiar las imágenes entre una pantalla principal y una subpantalla tocando la tecla ■/RESET durante 3 segundos, como mínimo, si Ppal. o Sec. se ha establecido en IMAGEN MULTI.* <sup>1</sup> , * <sup>3</sup>

\*<sup>1</sup> Cuando la función TECLA DIRECTA está APAGADO, esta función está desactivada.

\*<sup>2</sup> Menú IMAGEN MULTI.

Toque IZQ./DERECHA para seleccionar una pantalla prioritaria (ajustable). Cuando IMAGEN MULTI esté en APAGADO, se mostrará una sola pantalla.

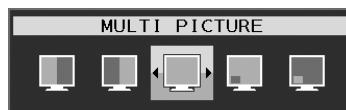

\*<sup>3</sup> El intercambio en modo yuxtaposición no es compatible. El sonido mantiene el valor del ajuste de ENTRADA SONIDO. La expansión mantiene los valores del ajuste de EXPANSIÓN de cada entrada.



## HERRAMIENTAS ECO

### BRILLO

Ajusta el brillo general de la imagen y la pantalla.

Si el ECO MODE está en 1 o 2, aparecerá una barra para EMISIONES DE CO2.

### CONTRASTE

Ajusta el brillo de la imagen global y del fondo según el nivel de la señal de entrada.

**NOTA:** CONTRASTE y DV MODE pueden ajustarse cuando se ha seleccionado un ajuste distinto de L/B para CONTROL DEL COLOR.

### ECO MODE

Reduce la cantidad de energía consumida mediante la reducción del nivel de brillo.

**APAGADO:** No funciona.

**1:** Establece el rango de la variable de brillo de 0% a 70%.

Este ajuste puede regular el brillo dentro del rango reducido por la alimentación en un 10% respecto al ajuste de brillo máximo.

**2:** Establece el rango de la variable de brillo de 0% a 30%.

Este ajuste puede regular el brillo dentro del rango reducido por la alimentación en un 30% respecto al ajuste de brillo máximo.

Cuando esta función está como ENCENDIDO, aparece una barra para EMISIONES DE CO2 al lado de la barra de ajuste del brillo.

**NOTA** Esta función no puede utilizarse cuando el DV MODE está configurado como DINÁMICO.

Esta función está desactivada si Sistema de control de color está establecido como DICOM SIM.

Esta función solo está disponible cuando IMAGEN MULTI está en APAGADO.

### BRILLO AUTOM.

**APAGADO:** No funciona.

**ENCENDIDO (LUZ AMBIENTAL):** Ajusta el brillo automáticamente para obtener la mejor opción detectando el nivel de brillo ambiental\*1.

\*1: Consulte la página 30 para obtener información detallada sobre "Brillo automático".

**NOTA:** Esta función no puede utilizarse cuando el DV MODE está configurado como DINÁMICO.

Esta función está desactivada si Sistema de control de color está establecido como DICOM SIM.

Esta función solo está disponible cuando IMAGEN MULTI está en APAGADO.

### NIVEL DE NEGRO

Ajusta el nivel de negro.

### AJUSTES MODO APAGADO

Intelligent Power Manager permite que el monitor se ponga en marcha tras un período de inactividad.

El MODO APAGADO tiene dos ajustes:

**APAGADO:** El monitor pasa automáticamente al modo de ahorro de energía cuando se pierde la señal de entrada.

**ENCENDIDO:** El monitor pasa automáticamente al modo de ahorro de energía cuando la cantidad de luz ambiental es inferior al nivel que haya establecido. El nivel puede regularse en el ajuste MODO APAGADO del sensor.

En el modo de ahorro de energía, el LED de la parte frontal del monitor se ilumina en color azul oscuro. En el modo de ahorro de energía, toque cualquier tecla frontal, excepto POWER e INPUT/SELECT, para volver al modo normal.

Cuando la cantidad de luz ambiental vuelva a los niveles normales, el monitor volverá automáticamente al modo normal.

### AJUSTE SENSOR (AJUSTES MODO APAGADO)

Ajusta el nivel del umbral del sensor de luz ambiental para la detección de áreas oscuras y muestra el resultado actual de la medición del sensor.

### HORA DE COMIENZO (AJUSTES MODO APAGADO)

Ajusta el tiempo de espera antes de entrar en el nivel de bajo consumo cuando el sensor de luz ambiental detecta oscuridad.



## SENSOR DE PRESENCIA

El sensor detecta el movimiento de una persona gracias a la función SENSOR DE PRESENCIA. El SENSOR DE PRESENCIA tiene tres opciones:

**APAGADO:** Sin detección.

**1 (LUZ):** Al detectar que no existe ninguna persona transcurrido cierto tiempo, el monitor pasa automáticamente al modo de brillo bajo para reducir el consumo eléctrico. Cuando alguien vuelve a acercarse al monitor, éste regresa al modo normal. HORA DE COMIENZO ajusta el tiempo de espera antes de reaccionar.

**2 (PROFUNDIDAD):** Al detectar que no existe ninguna persona, el monitor pasa automáticamente al modo de ahorro de energía para reducir el consumo eléctrico. Cuando alguien vuelve a acercarse al monitor, éste abandona el modo de ahorro de energía.

**NOTA:** Detecta una persona situada a unos 1,5 m del monitor.

## AJUSTE SENSOR (SENSOR DE PRESENCIA)

Ajusta el nivel del umbral del sensor de presencia.

Cuando el icono de persona aparece en el lado derecho de la barra blanca o la ola de color bermellón, no se ha detectado ninguna persona.

**NOTA:** Cuando OSD se cierra, Sensor empieza a funcionar.

## HORA DE COMIENZO (SENSOR DE PRESENCIA)

Ajusta el tiempo de espera hasta pasar al modo de brillo bajo o al modo de ahorro de energía cuando el sensor presencial no detecta persona alguna.

## DV MODE

Dynamic Visual Mode permite seleccionar entre las siguientes opciones:

**ESTÁNDAR:** Es la configuración por defecto.

**TEXTO:** Mejora la nitidez de las letras y las líneas, y es la opción más apropiada para las hojas de cálculo y los procesadores de texto normales.

**PELÍCULA:** Resalta los tonos oscuros y es la opción más apropiada para las películas.

**JUEGO:** Resalta todos los tonos y es la opción más apropiada para los juegos con imágenes de colores intensos.

**FOTO:** Proporciona un mejor contraste y es la opción más apropiada para las imágenes estáticas.

**DINÁMICO:** Ajusta el brillo mediante la detección de las áreas negras de la pantalla y lo mejora.

**NOTA:** Esta función está desactivada si Sistema de control de color está establecido como L/B, PROGRAMABLE o DICOM SIM.

ESTÁNDAR se utiliza para cumplir la certificación TCO.

DINÁMICO sólo funciona cuando IMAGEN MULTI está en APAGADO.



## PANTALLA

### AUTO AJUSTE (Sólo entradas analógicas)

Ajusta automáticamente las configuraciones de la posición de la imagen, ANCHURA y ESTABILIDAD.

### CONTRASTE AUTOM. (Sólo entradas analógicas)

Ajusta la imagen que aparece para las entradas de vídeo no estándar.

### IZQ./DERECHA

Controla la posición horizontal de la imagen en el área de visualización de la pantalla.

### ABAJO/ARRIBA

Controla la posición vertical de la imagen en el área de visualización de la pantalla.

## ANCHURA (Sólo entradas analógicas)

Ajusta el tamaño horizontal aumentando o reduciendo esta configuración.

Si no consigue configurar la imagen satisfactoriamente con la función de "AUTO AJUSTE", puede reajustarla con la función "ANCHURA" (frecuencia de reloj). Para ello puede utilizar una prueba de muaré. Esta función puede alterar la anchura de la imagen. Utilice el menú IZQ./DERECHA para centrar la imagen en la pantalla. Si la ANCHURA está calibrada incorrectamente, el resultado será similar al del dibujo de la izquierda. La imagen debe ser homogénea.



## ESTABILIDAD (Sólo entradas analógicas)

Mejora el enfoque, la claridad y la estabilidad de la imagen aumentando o reduciendo esta configuración.

Si no consigue configurar la imagen satisfactoriamente con las funciones "AUTO AJUSTE" y "ANCHURA", puede reajustarla con la función "ESTABILIDAD".

Para ello puede utilizar una prueba de muaré. Si la ESTABILIDAD está mal calibrada, el resultado será similar al del dibujo de la izquierda. La imagen debe ser homogénea.

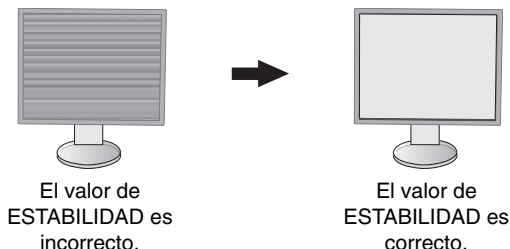

## RESOLUCIÓN DE ENTRADA (Sólo entradas analógicas)

Selecciona uno de estos pares de resoluciones como prioridad de señal de entrada: 1360 x 768 o 1280 x 768 o 1024 x 768 (resolución vertical 768), 1600 x 900 o 1280 x 960 (frecuencia horizontal 60 kHz, frecuencia vertical 60 Hz), 1680 x 1050 o 1400 x 1050 (resolución vertical 1050).

## RESOLUCIÓN H.

Ajusta el tamaño horizontal aumentando o reduciendo la configuración.

Toque la tecla "DERECHA" para reducir el ancho de la imagen de la pantalla.

Toque la tecla "IZQ." para ampliar el ancho de la imagen de la pantalla.

**NOTA:** Si esta función no tiene efecto, reduzca el nivel de RESOLUCIÓN H.

## RESOLUCIÓN V.

Ajusta el tamaño vertical aumentando o reduciendo la configuración.

Toque la tecla "DERECHA" para reducir la altura de la imagen de la pantalla.

Toque la tecla "IZQ." para aumentar la altura de la imagen de la pantalla.

**NOTA:** Si esta función no tiene efecto, reduzca el nivel de RESOLUCIÓN V.

## NIVEL DE VIDEO (solo entrada HDMI)

**NORMALE:** Para configurar el ordenador. Muestra todas las señales de entrada de 0-255 pasos.

**ESPANDIR:** Para configurar equipos audiovisuales. Amplía las señales de entrada de 16-235 pasos hasta 0-255 pasos.

## OVER SCAN (solo salida HDMI)

Algunos formatos de vídeo pueden precisar diferentes modos de escaneado para mostrar mejor la imagen.

**1:** El tamaño de la imagen es mayor de lo que se puede mostrar. El borde de la imagen aparecerá recortado. Aproximadamente el 95% de la imagen se mostrará en la pantalla.

**2:** El tamaño de la imagen es mayor de lo que se puede mostrar. El borde de la imagen aparecerá recortado. Aproximadamente el 75% de la imagen se mostrará en la pantalla.

**APAGADO:** El tamaño de imagen permanece dentro del área de visualización. En la pantalla se muestra la imagen completa.

## EXPANSIÓN

Fija el método de zoom.

**COMPLETA:** La imagen se amplía hasta ocupar toda la pantalla, independientemente de cuál sea la resolución.

**ASPECTO:** La imagen se amplía sin modificar la relación entre la altura y la anchura.

**APAGADO:** La imagen no se amplía.

**NOTA:** Completa no funciona cuando IMAGEN MULTI es Izq. o Derecha.

Cuando IMAGEN MULTI es secundaria, COMPLETA no cambia la altura de la imagen y establece el modo 21:9.

## UNIFORMIDAD

Esta función compensa electrónicamente las leves desviaciones de la uniformidad del blanco y de los colores que se pueden producir en el área de visualización de la pantalla. Estas desviaciones son típicas de los paneles LCD. Esta función mejora el color y nivela la uniformidad de la luminancia de la pantalla.

**NOTA:** La función UNIFORMIDAD reduce el pico de luminancia de la pantalla. Si se desea aumentar la luminancia en detrimento del rendimiento de la uniformidad de la pantalla, UNIFORMIDAD debe desactivarse. "ENCENDIDO" consigue un mejor efecto, pero puede reducir el índice de contraste.



## Color

**Sistema de control del color:** Hay disponibles configuraciones del color que permiten ajustar las opciones del color. (La configuración de color NATIVO es estándar y no se puede cambiar.)

**1, 2, 3, 4, 5:** Aumenta o disminuye el color rojo, verde o azul en función del que se seleccione. La modificación del color aparecerá en la pantalla y la dirección (aumento o disminución) se mostrará en las barras. 4 El modo sRGB aumenta extraordinariamente la fidelidad del color en el entorno del escritorio con un solo segmento de color RGB estándar. Con este entorno de color, el operario puede comunicar los colores fácil y cómodamente, por lo general sin la ayuda de expertos.

**NATIVO:** Color original representado en el panel del LCD y que no se puede ajustar.

**L/B (REDUCCION LUZ AZUL):** Reduce la luz azul que emite el monitor.

**NOTA:** Puede cambiar directamente al modo L/B (LUZ AZUL BAJA) tocando la tecla INPUT/SELECT al menos durante 3 segundos. Para cambiar a otros ajustes desde el modo L/A, toque la tecla INPUT/SELECT para que se muestre el menú OSD y entre en el control COLOR. Cuando está seleccionado L/B en el control COLOR, CONTRASTE y DV MODE están desactivados.

**DICOM SIM.:** El punto blanco de la temperatura de color y la curva de gamma se establecen como una simulación DICOM.

**PROGRAMABLE:** La curva de gamma se puede ajustar utilizando un software de aplicación.

**NOTA:** Cuando se selecciona PELÍCULA, JUEGO o FOTO como DV MODE, NATIVO se establece automáticamente y no se puede modificar.



## Herramientas

### VOLUMEN

Controla el volumen de los altavoces o auriculares.

Para poner el altavoz en silencio, toque la tecla "■/RESET".

### ENTRADA SONIDO

Selecciona la fuente de audio.

Si IMAGEN MULTI está en APAGADO:

Esta función selecciona ENTRADA DE AUDIO, HDMI o DISPLAYPORT.

Si IMAGEN MULTI está en IZDA. O DCHA.:

**IZDA.:** Envía el audio asociado con la señal de vídeo izquierda (sólo HDMI o DisplayPort).

**DCHA.:** Envía el audio asociado con la señal de vídeo derecha (sólo HDMI o DisplayPort).

**ENTRADA DE AUDIO:** Envía el audio desde la clavija de entrada de sonido situada en la parte trasera del monitor.

Si IMAGEN MULTI está en PPAL. o SEC.:

**PPAL.:** Envía el audio asociado con la señal de vídeo principal (sólo HDMI o DisplayPort).

**SEC.:** Envía el audio asociado con la señal de vídeo secundaria (sólo HDMI o DisplayPort).

**ENTRADA DE AUDIO:** Envía el audio desde la clavija de entrada de sonido situada en la parte trasera del monitor.

**NOTA:** Cuando se utiliza la pantalla dividida, el ajuste ENTRADA SONIDO puede cambiar la señal de audio de entrada que pasa a través de los altavoces incorporados.

## DETECCIÓN DE VÍDEO

Permite seleccionar el método de detección de vídeo cuando está conectada más de una entrada de vídeo.

**PRIMERO:** Cuando no existe señal de entrada de vídeo, el monitor busca una señal de vídeo desde los otros puertos de entrada de vídeo. Si existe señal de vídeo en el otro puerto, el monitor pasa automáticamente del puerto de entrada original de vídeo a la nueva fuente de vídeo. El monitor no buscará otras señales de vídeo mientras exista esa fuente de vídeo.

**NINGUNO:** El monitor no buscará el otro puerto de entrada de vídeo si no está encendido.

## SALIDA DP MULTISTREAM

Selecciona el modo DisplayPort.

**COPIA:** Establece el SST (single-stream transport). El ajuste por defecto es "COPIA".

**AUTO:** La imagen se muestra en modo SST (single-stream transport) o MST (multi-stream transport). Seleccione "AUTO" si utiliza MST (multi-stream transport).\*





Si varios monitores se establecen en SST (single-stream transport), se mostrará una imagen individual en cada monitor.

**NOTA:** Si el monitor no muestra ninguna imagen, consulte **Conexión de varios monitores mediante DisplayPort** (véase la página 12).

\*: MST (multi-stream transport) y SST (single-stream transport) requieren la correspondiente tarjeta de visualización. Póngase en contacto con su distribuidor para conocer las limitaciones de esta función.

## IMAGEN MULTI

Activa la función IMAGEN MULTI y selecciona la pantalla prioritaria (ajustable).

Icono	Nombre	
	Apagado	IMAGEN MULTI está en APAGADO.
	Izq.	Pantalla dividida en 2 (yuxtaposición). Está seleccionada la pantalla de la parte izquierda.
	Derecha	Pantalla dividida en 2 (yuxtaposición). Está seleccionada la pantalla de la parte derecha.
	Principal	Imagen en imagen. Está seleccionada la pantalla principal.
	Secundaria	Imagen en imagen. Está seleccionada la pantalla secundaria.

**NOTA:** Cuando se selecciona "Izq.", "Derecha", "Principal" o "Secundaria", solo está disponible el ajuste de la pantalla seleccionada.

## PATRÓN DE LA IMAGEN

Si se selecciona "Izq." o "Derecha" en IMAGEN MULTI, seleccione el tamaño de la imagen.

**AUTO:** Muestra 2 pantallas basadas en la opción RESOLUCIÓN DE ENTRADA y en la opción EXPANSIÓN de una pantalla de prioridad (ajustable) seleccionada en IMAGEN MULTI.

**CENTRO:** Divide 2 pantallas por igual desde el centro.

Si se selecciona "Principal" o "Secundaria" en IMAGEN MULTI, seleccione la posición de la pantalla secundaria.

**IZQ.:** La posición de inicio de la pantalla secundaria es la parte inferior izquierda de la pantalla.

**DERECHA:** La posición de inicio de la pantalla secundaria es la parte inferior derecha de la pantalla.

## TAMAÑO IMAGEN

Selecciona PEQ., MED o GRANDE para el tamaño de la subimagen que se utiliza en el modo imagen en imagen.

## POSICIÓN IMAGEN

Determina en qué parte de la pantalla aparece la subpantalla.

Toque la tecla SELECT para acceder al modo POSICIÓN IMAGEN (Figura 1).

El uso de las teclas IZDA., DCHA., ARRIBA y ABAJO controla la posición vertical y horizontal de la subpantalla en la mitad del monitor donde se encuentra la subpantalla (Figura 2).



Figura 1



Figura 2

## MEJORAR LA RESPUESTA

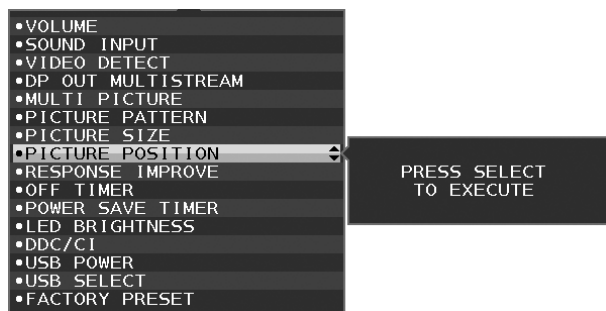
Activa o desactiva la función Mejora de la respuesta. La mejora de la respuesta reduce la imagen borrosa en imágenes en movimiento.

## TIEMPO DESACTIV.

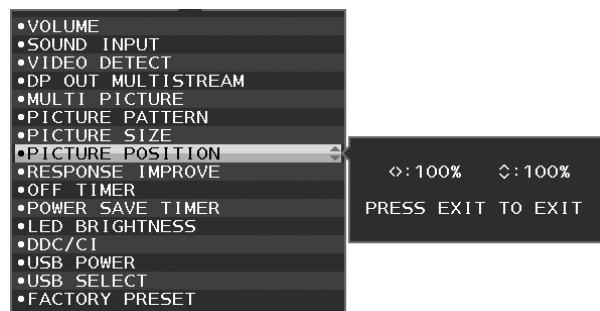
El monitor se apagará automáticamente transcurrido el tiempo que haya indicado.

Antes de apagarse, aparecerá un mensaje en la pantalla preguntándole si desea que el apagado no se efectúe hasta que hayan transcurrido 60 minutos. Toque cualquier tecla OSD para retrasar el apagado.

## TIEMPO AHORRO DE ENERGÍA

TIEMPO AHORRO DE ENERGÍA permite apagar el monitor automáticamente transcurridas 2 horas desde el inicio del modo de ahorro de energía.

## BRILLO DEL LED

El brillo del LED azul se puede ajustar.

## DDC/CI

Esta función permite configurar DDC/CI como ENCENDIDO o APAGADO.

## USB DE ALIMENTACIÓN

Selecciona la alimentación en función del USB.

**AUTO:** Se suministra alimentación al puerto USB downstream en función de las condiciones de alimentación asociadas.

**ENCENDIDO:** El puerto USB downstream siempre recibe alimentación incluso en modo de ahorro o cuando la alimentación está en APAGADO.

**NOTA:** El consumo de energía depende del USB conectado, incluso cuando el monitor está apagado.

## SELECCIÓN USB

Permite modificar la entrada upstream de USB entre (1 o 2) asociada con la entrada de visualización activa.

Al conectar un ordenador a uno de los puertos de upstream, pueden utilizarse los puertos de downstream USB del monitor seleccionando esta opción para la señal de entrada activa.

Puede cambiar la pantalla activa y la combinación de puerto upstream USB mediante la tecla Input (véase la página 13).

Si utiliza un solo puerto de upstream, el puerto de upstream conectado será el que se usará de forma predeterminada.

**NOTA:** Para evitar la pérdida de datos, antes de cambiar los puertos upstream USB, compruebe que el sistema del ordenador conectado al puerto upstream USB no esté usando ningún dispositivo de almacenamiento USB.

## CONF. DE FÁBRICA

La selección de Ajustes de fábrica le permite restablecer todos los ajustes de control de OSD a los ajustes de fábrica, excepto Idioma, Bloqueo OSD y los elementos de la entrada Multipantalla. Podrá restablecer cada configuración tocando la tecla " [RESETEAR] /RESET".



## MENÚ Herramientas

### IDIOMA

Selecciona el idioma que utiliza el OSD.

### DURACIÓN OSD

El menú OSD permanecerá activado mientras se esté utilizando. Puede indicar cuánto tiempo debe transcurrir desde que se toca por última vez una tecla del menú OSD hasta que éste se desconecta. La opción preconfigurada es de 10 a 120 segundos, en incrementos de 5 segundos.

### BLOQUEO OSD

Este control bloquea totalmente el acceso a todas las funciones de control de OSD excepto BRILLO, CONTRASTE y VOLUMEN.

Para activar la función Bloqueo OSD, acceda al menú OSD, seleccione BLOQUEO OSD, y después toque la tecla "INPUT/SELECT" y DCHA. al mismo tiempo. Para desactivarla, toque las teclas "INPUT/SELECT" e IZDA. al mismo tiempo.

### TECLA DIRECTA

Cuando esta función se encuentra activada, BRILLO, VOLUMEN y SELECCIÓN USB se pueden ajustar sin entrar en el menú OSD a través de las teclas frontales.

**ENCENDIDO:** La tecla "■/RESET" situada en el frontal activa las opciones de IMAGEN MULTI.

Toque la tecla ARRIBA para que aparezca el menú de BRILLO. Las teclas IZQ./DERECHA permiten ajustar el nivel de brillo.

Toque la tecla ABAJO para que aparezca el menú de VOLUMEN. Las teclas IZQ./DERECHA permiten ajustar el volumen.

Toque la tecla DERECHA para que aparezca el menú de SELECCIÓN USB. Las teclas IZQ./DERECHA permiten seleccionar los puertos USB upstream.

Puede intercambiar las imágenes entre una pantalla principal y una subpantalla tocando la tecla ■/RESET durante 3 segundos, como mínimo, si Principal o Secundaria se ha establecido en IMAGEN MULTI.

**NOTA:** El intercambio en modo yuxtaposición no es compatible. El sonido mantiene el valor del ajuste de ENTRADA SONIDO. La expansión mantiene los valores del ajuste de EXPANSIÓN de cada entrada.

**APAGADO:** La función TECLA DIRECTA está desactivada para las funciones de las teclas "■/RESET", "IZQ./DERECHA" y "ARRIBA/ABAJO".

### INFORMACIÓN DE LA SEÑAL

Si selecciona "ENCENDIDO", el monitor muestra el "MENÚ ENTRADA DE VÍDEO" tras cambiar la entrada.

Si selecciona "APAGADO", el monitor no muestra el "MENÚ ENTRADA DE VÍDEO" tras cambiar la entrada.

### INFORMACIÓN SENSOR

Si selecciona "ENCENDIDO", el monitor muestra el mensaje "SENSOR PRESENCIAL ON". Si selecciona "APAGADO", el monitor no muestra el mensaje "SENSOR PRESENCIAL ON".

### GUIA PRINCIPAL

Si selecciona "ENCENDIDO", la Guía Principal aparece en pantalla cuando se accede al menú OSD.

### COPIA DE DATOS

Para iniciar una copia de datos del monitor maestro al monitor o monitores secundarios, seleccione "COPIA DE DATOS" y toque la tecla "INPUT/SELECT". Aparecerá el indicador "EN PROCESO..." en la pantalla.

**NOTA:** Esta función únicamente está pensada para el monitor maestro de ControlSync.

Todas las opciones especificadas en el cuadro de ControlSync (véase la página 11) se copiarán del monitor maestro al monitor o monitores secundarios.

### AJUSTE USUARIO

Guardé la configuración actual para recuperarla fácilmente.

**Para guardar la configuración actual:** Toque la tecla "INPUT/SELECT". Cuando aparezca el mensaje de advertencia, toque la tecla "■/RESET" y se guardará la configuración actual.

**Para restaurar la configuración:** Mantenga pulsada "MENU" durante tres segundos o más cuando el menú OSD esté apagado.



## MULTIPANTALLA

### PANTALLAS H

Permite seleccionar la cantidad de pantallas horizontales.

### PANTALLAS V

Permite seleccionar la cantidad de pantallas verticales.

### NUMERO MONITOR

Esta función se usa para la ampliación de la imagen con multipantalla pero también para el AJUSTE INDIVIDUAL.

Ampliación de la imagen con multipantalla:

para establecer el número de cada uno de los monitores, consulte Ejemplo de instalación y número de monitor.

Una vez definido PANTALLAS H y PANTALLAS V, debajo del menú OSD aparece una instalación supuesta.

Cuando asigne un número a un monitor, instale el monitor en la misma posición en la que aparece en negro en la instalación supuesta.

Control de monitores secundarios desde el monitor maestro con AJUSTE INDIVIDUAL:

Esta función se usa para controlar un monitor secundario desde el monitor maestro. Es útil si el monitor secundario está colocado en un sitio de difícil acceso. Establezca el número de monitor para cada monitor. Si establece números individuales para cada monitor, puede controlar cualquier monitor. Si dos o más monitores tienen el mismo número, puede controlarlos todos simultáneamente.

**NOTA:** Hay que conectar un monitor maestro solo con ControlSync en OUT. No conecte un monitor maestro con ControlSync en IN. Para más información sobre monitores maestros y secundarios, consulte ControlSync (página 10).



Establezca el monitor maestro en 1 y después establezca el resto de monitores (monitores secundarios) siguiendo este orden.

Ejemplo de instalación y número de monitor:

21	22	23	24	25
16	17	18	19	20
11	12	13	14	15
6	7	8	9	10
1	2	3	4	5

PANTALLAS H 5  
PANTALLAS V 5

7	8	9
4	5	6
1	2	3

PANTALLAS H 3  
PANTALLAS V 3

5	6	7	8
1	2	3	4

PANTALLAS H 4  
PANTALLAS V 2

### TILE COMP

Funciona junto a TILE MATRIX para compensar la anchura de los marcos de los paneles y mostrar así la imagen con mayor definición.

TILE COMP con 4 monitores (la zona negra muestra los marcos del monitor):

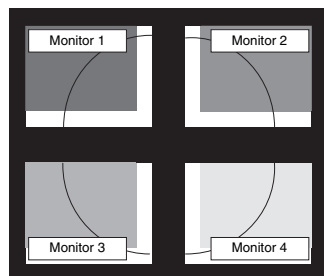

TILE COMP APAGADO

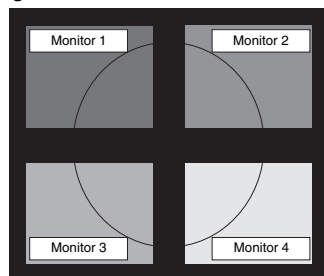

TILE COMP ENCENDIDO

## TILE MATRIX ACTIVO

Permite ver una imagen en varias pantallas. Esta función puede utilizarse con hasta 25 monitores (5 verticales y 5 horizontales). El uso de TILE MATRIX ACTIVO precisa enviar la señal de salida del PC a cada monitor a través de un amplificador de distribución.

## TARGET NUMERO MONITOR

Controla el OSD del monitor secundario usando las teclas de control del monitor maestro.

Establezca el número de monitor secundario según lo establecido en NUMERO MONITOR. Si toca la tecla "INPUT/SELECT", cada monitor secundario muestra su número de monitor.

El monitor secundario establecido como monitor de destino se muestra en amarillo en el menú OSD. Consulte ControlSync (véase la página 10) para conocer la relación entre el monitor maestro y los monitores secundarios.

## AJUSTE INDIVIDUAL

**ENCENDIDO:** Controla el monitor secundario a través del monitor maestro.

Una vez establecido ENCENDIDO, el funcionamiento del monitor maestro se refleja en el menú OSD del monitor secundario.

Para desactivar el AJUSTE INDIVIDUAL, toque simultáneamente las teclas SELECT y EXIT.

**NOTA:** Conecte los monitores con un cable ControlSync.



## Información ECO

**AHORRO DE CO2:** Muestra la información del ahorro de CO2 estimado en kg.

**USO DE CO2:** Muestra la información sobre el uso aproximado de CO2, en kg. Se trata de un estimado aritmético, no del valor real de la medición.

**AHORRO DE COSTE:** Muestra el ahorro en costes de electricidad.

**AJUSTE DE CONVERSIÓN CO2:** Permite ajustar el factor de reducción de emisiones de CO2 en el cálculo de ahorro de CO2. Este valor inicial se basa en OECD (edición 2008).

**AJUSTE DE VALORES MONETARIOS:** Muestra los precios de la electricidad en 6 unidades monetarias.

**AJUSTE DE CONVERSIÓN MONETARIA:** Muestra el ahorro en costes de electricidad en kW/hora (divisa US predeterminada).

**NOTA:** El valor inicial de este modelo es "Divisa = US \$" y su Ajuste de Conversión Monetaria = 0,11 \$.

Este valor puede modificarse utilizando el menú Información ECO.

Si desea usar la opción Francés, siga estos pasos:

1. Toque la tecla Menú y seleccione el menú de información ECO utilizando la tecla "IZQ./DERECHA".
2. Seleccione el AJUSTE DE VALORES MONETARIOS moviendo hacia arriba o hacia abajo la tecla ABAJO/ARRIBA.
3. La unidad monetaria española es el euro (€). Puede cambiar el ajuste del valor monetario del icono del dólar norteamericano (\$) por el icono del euro (€) moviendo la tecla IZQ./DERECHA en la opción del valor actual.
4. Seleccione el AJUSTE DE CONVERSIÓN MONETARIA moviendo hacia arriba o hacia abajo la tecla ABAJO/ARRIBA.\*
5. Cambie el valor de AJUSTE DE CONVERSIÓN MONETARIA moviendo hacia la derecha o la izquierda la tecla IZQ./DERECHA.

\* El valor inicial del euro (€) corresponde a Alemania, OECD (edición 2007).

Compruebe la lista de precios de electricidad para Francia o los datos de OECD para este país. Francia figura como €0.12 en OECD (edición 2007).



## Información

ofrece información sobre la imagen de resolución actual y los datos técnicos, incluida la cadencia predefinida utilizada y las frecuencias horizontal y vertical. Indica el número de modelo y de serie del monitor.

## Precaución OSD

Los menús de precaución de OSD desaparecen al seleccionar EXIT.

**NO HAY SEÑAL:** Esta función avisa al usuario cuando no se recibe ninguna señal de sincronización horizontal ni vertical. Al encender el monitor o cuando se detecte un cambio en la señal de entrada, aparecerá la ventana **NO HAY SEÑAL**.

**FRECUENCIA EXCESIVA:** Esta función recomienda optimizar la resolución y la velocidad de regeneración de la imagen. Una vez conectada la alimentación, cuando se modifica la señal de entrada o la cadencia de la señal de vídeo no es la adecuada, aparece el menú **FRECUENCIA EXCESIVA**.



# Especificaciones

Especificaciones del monitor		MultiSync EA295WMI	Notas
Módulo LCD	Diagonal: Tamaño de la imagen visible: Resolución estándar (píxeles):	73,02 cm/29 pulgadas 73,02 cm/29 pulgadas 2560 x 1080	Matriz activa; pantalla de cristal líquido (LCD) con transistor de película delgada (TFT); tamaño del punto 0,263 mm; luminiscencia blanca 300 cd/m <sup>2</sup> ; contraste 1000:1 (típico), (Índice de contraste de 5000:1, Dinámico).
Señal de entrada			
DisplayPort:	Conector DisplayPort:	RGB digital	DisplayPort cumple el estándar V1.2, aplicable a HDCP
VGA:	Mini D-sub de 15 clavijas:	RGB analógico Sync	0,7 Vp-p/75 ohmios Nivel TTL sinc. separado positivo/negativo Nivel TTL sinc. compuesto positivo/negativo Sync On Green (sincronismo en verde) (Vídeo 0,7 Vp-p y sinc. negativo 0,3 Vp-p)
HDMI:	Conector HDMI:	Digital YUV Digital RGB	HDMI
Salida de señal			
DisplayPort:	Conector DisplayPort:	RGB digital	DisplayPort cumple el estándar V1.2, aplicable a HDCP
Colores de la pantalla		16,777,216	Depende de la tarjeta de visualización que se utilice.
Intervalo de sincronización	Horizontal:	De 31,5 kHz a 83,0 kHz (analógico) De 31,5 kHz a 83,0 kHz (digital)	Automáticamente Automáticamente
	Vertical:	De 56 Hz a 75 Hz	Automáticamente
Ángulo de visión	Izq./derecha:	±89° (CR > 10)	
	Arriba/abajo:	±89° (CR > 10)	
Tiempo de formación de la imagen		6 ms (típ. gris a gris)	
Resoluciones disponibles		720 x 400*1: Texto VGA 640 x 480*1 a 60 Hz hasta 75 Hz 800 x 600*1 a 56 Hz hasta 75 Hz 832 x 624*1 a 75 Hz 1024 x 768*1 a 60 Hz hasta 75 Hz 1152 x 870*1 a 75 Hz 1280 x 1024*1 a 60 Hz hasta 75 Hz 1400 x 1050*1 a 60 Hz 1920 x 1080*1 a 60 Hz 2560 x 1080 a 60 Hz.....	Algunos sistemas no son compatibles con todos los modos listados          NEC DISPLAY SOLUTIONS recomendado.
Área de visualización activa	Modo horizontal: Horiz.:	672,8 mm/26,5 pulgadas	
	Vert.:	283,8 mm/11,2 pulgadas	
	Modo vertical: Horiz.:	283,8 mm/11,2 pulgadas	
	Vert.:	672,8 mm/26,5 pulgadas	
Hub USB	I/F: Puerto:  Corriente de carga:	Especificación USB: Revisión 2.0, USB 3.1 Gen 1 Puerto upstream aplicable al monitor de control USB. Puerto upstream 2 USB 3.1 Gen 1 Puerto downstream 2 USB 2.0, Puerto downstream 2 USB 3.1 Gen 1 Máximo 0,5 A por puerto para USB 2.0, Máximo 0,9 A por puerto para USB 3.1 Gen 1	
AUDIO			
Entrada de AUDIO:	Conector mini ESTÉREO:	Audio analógico	Estéreo L/R 500mV rms 20 Kohm
	Conector DisplayPort:	Audio digital	PCM 2ch 32, 44.1, 48 kHz (16/20/24 bits)
	Conector HDMI:	Audio digital	PCM 2ch 32, 44.1, 48 kHz (16/20/24 bits)
Salida de auriculares:	Conector mini ESTÉREO:		Impedancia del auricular: 32 ohmios
Altavoces	Salida de audio práctica:	1,0 W + 1,0 W	
ControlSync (hasta cinco monitores secundarios disponibles)	IN:	Micro enchufe estéreo de 2,5 φ	
	OUT:	Micro enchufe estéreo de 2,5 φ	
Tensión de alimentación		CA 100-240 V ~ 50/60 Hz	
Corriente nominal		1,00-0,60 A (con USB y Audio)	
Dimensiones	Modo horizontal:	705,8 mm (An.) x 410,4 - 540,4 mm (Al.) x 230,0 mm (Pr.) 27,8 pulgadas (An.) x 16,2 - 21,3 pulgadas (Al.) x 9,1 pulgadas (Pr.)	
	Modo vertical:	321,8 mm (An.) x 722,0 - 732,4 mm (Al.) x 230,0 mm (Pr.) 12,7 pulgadas (An.) x 28,4 - 28,8 pulgadas (Al.) x 9,1 pulgadas (Pr.)	
	Ajuste de la altura:	130 mm / 5,1 pulgadas (Orientación horizontal)	
		10,4 mm / 0,4 pulgadas (Orientación vertical)	
Peso		9,6 kg (21,2 libras)/Sin soporte: 6,6 kg (14,6 libras)	
Datos medioambientales			
Temperatura de servicio:	De 5°C a 35°C/de 41°F a 95°F		
	Humedad:	De 20% a 80%	
Temperatura de almacenamiento:	Altitud:	De 0 a 16.404 pies/de 0 a 5.000 m	
	De -10°C a 60°C/de 14°F a 140°F		
	Humedad:	De 10% a 85%	
	Altitud:	De 0 a 40.000 pies/de 0 a 12.192 m	

\*1 Resoluciones interpoladas: si las resoluciones son inferiores a los píxeles del módulo LCD, el aspecto del texto será diferente. Esto es normal y necesario en el caso de todas las tecnologías de pantallas planas actuales cuando se visualiza la pantalla completa con resoluciones no estándar. En las pantallas planas, cada punto de la pantalla es un píxel, por lo que para ampliar las resoluciones a toda la pantalla, se debe interpolar la resolución.

**NOTA:** Reservado el derecho a modificar las especificaciones técnicas sin previo aviso.

# Características

---

**Yuxtaposición/Imagen en imagen:** La pantalla puede mostrar dos fuentes de entrada distintas a la vez, una al lado de la otra (yuxtaposición), o bien una pequeña pantalla secundaria en una pantalla principal más grande (imagen en imagen), lo cual aumenta la productividad del trabajo.

**DisplayPort OUT:** Este monitor dispone de un conector DisplayPort Out (salida DisplayPort) para la conexión en cadena. Esto permite conectar varios monitores sin necesidad de una instalación compleja de los cables.

**TILE MATRIX, TILE COMP:** Muestra una imagen en múltiples pantallas con exactitud mientras compensa la anchura de los marcos.

**Hub USB con dos puertos upstream:** Es posible controlar dos ordenadores gracias a la característica SELECCIÓN USB y con la ayuda de un solo teclado y un ratón.

**ControlSync:** Siga los pasos de "COPIA DE DATOS" y copie los ajustes del monitor maestro en otros monitores secundarios conectando el cable ControlSync. Cualquier modificación realizada en la configuración del monitor maestro se enviará a los monitores secundarios automáticamente, con el fin de facilitar el control cuando se utilizan varios monitores.

**AJUSTE INDIVIDUAL:** A través de OSD un monitor principal designado puede ajustar el submonitor o submonitores. Resulta ideal en el caso de que existan monitores con ajustes múltiples instalados lejos del usuario.

**Sensores de presencia/de luz ambiental:** Controla el brillo de la pantalla a partir de la presencia del usuario y el estado de la luz ambiental, lo que permite reducir el consumo de energía.

**LUZ AZUL BAJA:** Este monitor dispone de una función que permite reducir la luz azul. Gracias a ella, la luz nociva procedente del monitor disminuye y evita la fatiga visual (véase la página 17).

**Sin parpadeos:** Un sistema de luz de fondo especial reduce el parpadeo y disminuye la fatiga visual.

**UNIFORMIDAD:** Esta función compensa las leves desviaciones de la uniformidad del blanco que se pueden producir en la pantalla, mejora el color y nivela la uniformidad de la luminancia de la pantalla.

**Calibración de hardware:** Ajusta el brillo, los colores y la curva gamma según las preferencias del software y del sensor de color.

**Control de monitor USB:** Permite ajustar cada elemento mediante software de aplicación conectando un cable USB.

**MEJORAR LA RESPUESTA:** Mejora la respuesta gris a gris.

**AJUSTE USUARIO:** Permite guardar los ajustes actuales y recuperar los guardados.

**Software NaViSet Administrator 2:** Proporciona una interfaz gráfica ampliada e intuitiva, lo que permite al usuario realizar un ajuste más sencillo de las configuraciones de visualización de OSD desde el PC de red.

**Impacto medioambiental:** La reducción máxima y típica anual de emisiones de CO<sub>2</sub> de este monitor (promedio internacional) ronda los 55,4 kg (cálculo según: potencia en vatios x 8 horas al día x 5 días a la semana x 45 semanas al año x factor de conversión de potencia en emisiones). El factor de conversión se basa en la publicación de la OECD de emisiones globales de CO<sub>2</sub> (edición 2008). Este monitor tiene una reducción de emisiones de CO<sub>2</sub> de fábrica del orden de 64,3 kg.

**Nota:** Las reducciones de emisiones de CO<sub>2</sub> de fábrica y en funcionamiento se calculan a partir de un algoritmo exclusivo desarrollado por NEC para sus monitores.

**Características de ErgoDesign:** Mejoran la ergonomía, lo cual redundará en un entorno de trabajo más satisfactorio, protege la salud del usuario y permite ahorrar dinero. Los ejemplos incluyen controles OSD para ajustar la imagen rápida y fácilmente, la base inclinable para un mejor ángulo de visión, la superficie de apoyo pequeña y emisiones menores.

**Plug and Play:** La solución de Microsoft® con el sistema operativo Windows® facilita la configuración y la instalación y permite que el monitor envíe directamente al ordenador sus características (por ejemplo, el tamaño de la imagen y las resoluciones posibles) y optimiza automáticamente el rendimiento de la imagen.

# Solución de problemas

## No hay imagen

- El cable de señal debería estar completamente conectado a la tarjeta de visualización o al ordenador.
- La tarjeta de visualización debería estar completamente insertada en la ranura correspondiente.
- El monitor no admite el adaptador de conversión para DisplayPort.
- Cuando utilice la señal DisplayPort, asegúrese de no conectar el cable de señal de entrada al conector DisplayPort Out.
- El interruptor de encendido y el del ordenador deberían estar en la posición ON.
- El monitor se apagará automáticamente mediante la función “TIEMPO AHORRO DE ENERGÍA” cuando se haya establecido en “ENCENDIDO” y hayan transcurrido 2 horas desde el inicio del modo de ahorro de energía. Toque la tecla de encendido.
- Asegúrese de que se ha seleccionado un modo disponible en la tarjeta de visualización o el sistema que se está utilizando. (Consulte el manual de la tarjeta de visualización o del sistema para modificar el modo gráfico).
- Compruebe que el monitor y su tarjeta de visualización son compatibles y su configuración es la recomendada.
- Compruebe que el conector del cable de señal no está doblado ni tiene ninguna clavija hundida.
- Compruebe la entrada de señal.
- Si el LED frontal parpadea en azul oscuro, compruebe el estado de AJUSTES MODO APAGADO (véase la página 14) o de SENSOR (véase la página 15).
- Si utiliza una entrada HDMI, cambie “OVER SCAN”.

## La tecla de encendido no responde

- Desconecte el cable de alimentación del monitor de la toma de corriente para apagar el monitor y reiniciarlo.
- Cuando hay algo pegado en el frontal, la tecla no responde.

## Las teclas no responden

- Compruebe el AJUSTE INDIVIDUAL. Si el valor es ENCENDIDO, toque simultáneamente las teclas MENU/EXIT e INPUT/SELECT.

## Persistencia de la imagen

- La persistencia de la imagen se produce cuando en la pantalla permanece la “sombra” o el remanente de una imagen. A diferencia de los monitores CRT, la persistencia de la imagen de los monitores LCD no es permanente, pero se debe evitar visualizar patrones fijos en el monitor durante largos períodos de tiempo. Para eliminar la persistencia de la imagen, tenga apagado el monitor tanto tiempo como el que haya permanecido la imagen en la pantalla. Por ejemplo, si una imagen ha permanecido fija en el monitor durante una hora y aparece una “sombra” de esa imagen, debería tener el monitor apagado durante una hora para borrarla.

**NOTA:** Como en todos los dispositivos de visualización personales, NEC DISPLAY SOLUTIONS recomienda utilizar con regularidad un salvapantallas con movimiento siempre que la pantalla esté inactiva o apagar el monitor si no se va a utilizar.

## Aparece el mensaje “FRECUENCIA EXCESIVA” (la pantalla está en blanco o sólo aparecen imágenes borrosas)

- La imagen no se ve claramente (faltan píxeles) y aparece el mensaje de advertencia de OSD “FRECUENCIA EXCESIVA”: la cadencia de las señales o la resolución son demasiado altos. Seleccione uno de los modos disponibles.
- El mensaje de advertencia de OSD “FRECUENCIA EXCESIVA” aparece en una pantalla en blanco: la frecuencia de señal es excesiva. Seleccione uno de los modos disponibles.

## La imagen es inestable, está desenfocada o aparecen ondas

- El cable de señal debería estar bien conectado al ordenador.
- Utilice los controles de ajuste de la imagen OSD para enfocar y ajustar la visualización aumentando o reduciendo el ajuste de la estabilidad.  
Cuando se modifica el modo de visualización, es posible que sea necesario reajustar las configuraciones de ajuste de la imagen de OSD.
- Compruebe que el monitor y su tarjeta de visualización son compatibles y la cadencia de las señales es la recomendada.
- Si el texto es ininteligible, pase al modo de vídeo no entrelazado y utilice una velocidad de regeneración de la imagen de 60Hz.

## El LED del monitor no está encendido (no aparece el color azul ni el ámbar)

- El interruptor de encendido debería estar en la posición ENCENDIDO y el cable de alimentación debería estar conectado.
- Aumente el ajuste de BRILLO DEL LED.

### **La imagen no es tan brillante**

- Asegúrese de que el ECO MODE y BRILLO AUTOM. estén apagados.
- Si el brillo aumenta o disminuye, asegúrese de que BRILLO AUTOM. está desactivado.
- El cable de señal debe estar totalmente conectado.
- La degradación del brillo de la pantalla LCD se produce debido a un uso prolongado o condiciones extremas de frío.
- Si utiliza una entrada HDMI, cambie “NIVEL DE VIDEO”.
- Si el brillo aumenta o disminuye, asegúrese de que DV MODE esté configurado como ESTÁNDAR.

### **El tamaño de la imagen de la pantalla no está ajustado correctamente**

- Utilice los controles de ajuste de la imagen de OSD para aumentar o reducir el ajuste aproximativo.
- Asegúrese de que se ha seleccionado un modo disponible en la tarjeta de visualización o el sistema que se está utilizando. (Consulte el manual de la tarjeta de visualización o del sistema para modificar el modo gráfico).
- Compruebe que se hayan seleccionado los valores adecuados en RESOLUCIÓN H. y RESOLUCIÓN V.

### **No hay imagen**

- Si no aparece la imagen en la pantalla, desconecte la tecla de encendido y vuelva a conectarlo.
- Asegúrese de que el ordenador no se encuentra en el modo de ahorro de energía (toque el teclado o el ratón).
- Algunas tarjetas de visualización no emiten la salida de la señal de vídeo cuando el monitor está encendido o apagado, o cuando está conectado o desconectado del cable de alimentación de CA con DisplayPort y en baja resolución.
- Si utiliza una entrada HDMI, cambie “OVER SCAN”.

### **No hay sonido**

- Asegúrese de que el cable del altavoz esté conectado correctamente.
- Compruebe si está activada la función Silencio.
- Compruebe el volumen en el menú OSD.
- Compruebe que en Herramientas OSD esté seleccionado “ENTRADA SONIDO” cuando se utilice DisplayPort o HDMI, o cuando IMAGEN MULTI esté establecido en ACTIVO.

### **Variaciones de brillo con el paso del tiempo**

- Establezca BRILLO AUTOM. en APAGADO para ajustar el brillo.
- Cambie DV MODE a ESTÁNDAR para ajustar el brillo.

**NOTA:** Cuando BRILLO AUTOM. está ENCENDIDO, el monitor ajusta el brillo a las condiciones ambientales automáticamente.

Cuando cambie el brillo del entorno circundante, el monitor también cambiará.

Cuando DV MODE está configurado como DINÁMICO, el monitor ajusta el brillo automáticamente.

### **El hub USB no funciona**

- Asegúrese de que el cable USB está bien conectado. Consulte el manual de usuario de su dispositivo USB.
- Compruebe que el puerto USB upstream del monitor esté conectado al puerto USB downstream del ordenador y asegúrese de que este último esté encendido.

### **El sensor presencial no funciona**

- Si el icono de persona en SENSOR DE PRESENCIA está en el color bermellón, se detecta la presencia de personas.
- Asegúrese de que no haya ningún objeto delante del sensor presencial.
- Asegúrese de que no haya ningún equipo delante del monitor que emita rayos infrarrojos.

### **ControlSync no funciona**

- Compruebe que el cable ControlSync está conectado correctamente.
- Compruebe que el cable ControlSync no esté conectado en “bucle”.
- El monitor maestro solo debería conectarse con el conector de SALIDA.
- Utilice el cable ControlSync suministrado.
- Puede usar hasta 24 monitores secundarios con ControlSync.

### **Sin imagen en conexión de varios monitores**

- Compruebe que la resolución se haya reducido hasta el ajuste recomendado.
- Asegúrese de que la tarjeta de visualización admite MST (multi-stream transport).
- La cantidad de monitores que pueden conectarse en cadena en un SST (single-stream transport) depende de la limitación del contenido HDCP.
- Los monitores deben conectarse mediante el cable DisplayPort suministrado.
- Asegúrese de que el ajuste de SALIDA DP MULTISTREAM sea “AUTO” y que el ajuste BIT RATE sea “HBR2” al utilizar MST (multi-stream transport) (véase la página 12).

# Función del sensor de presencia

La función del sensor de presencia reduce el consumo energético al detectar el movimiento de una persona.

El SENSOR DE PRESENCIA tiene dos opciones:

MODO	AJUSTE DEL SENSOR DE PRESENCIA	No hay ninguna persona delante del monitor
LUZ	1	BRILLO 0 %
PROFUNDIDAD	2	Modo de ahorro de energía

## Imagen del funcionamiento del sensor de presencia

- A. Cuando el sensor no detecta a ninguna persona delante del monitor, el monitor permanece en suspenso durante cierto tiempo, según lo establecido en SENSOR DE PRESENCIA > HORA DE COMIENZO (véase la página 15).
- B. El monitor muestra una notificación en la pantalla transcurrido ese tiempo.  
Puede configurar la pantalla de notificación en INFORMACIÓN SENSOR (véase la página 20).

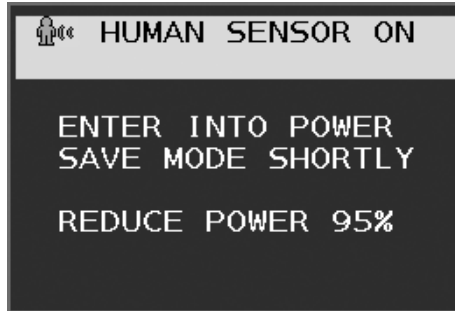

- C. Tras mostrar una notificación, si se ha establecido LUZ en SENSOR DE PRESENCIA, la pantalla del monitor se oscurece paulatinamente y, al final, el brillo se sitúa en un 0%.  
Si se ha establecido PROFUNDIDAD en SENSOR DE PRESENCIA, el monitor pasa al modo de ahorro de energía.
- D. Cuando el sensor vuelve a detectar a una persona delante del monitor, este vuelve a pasar automáticamente del modo de ahorro de energía al modo normal.

**NOTA:** Si se ha establecido LUZ en SENSOR DE PRESENCIA, el monitor se ilumina paulatinamente y recupera el nivel de brillo original.

- E. El monitor vuelve al modo normal.

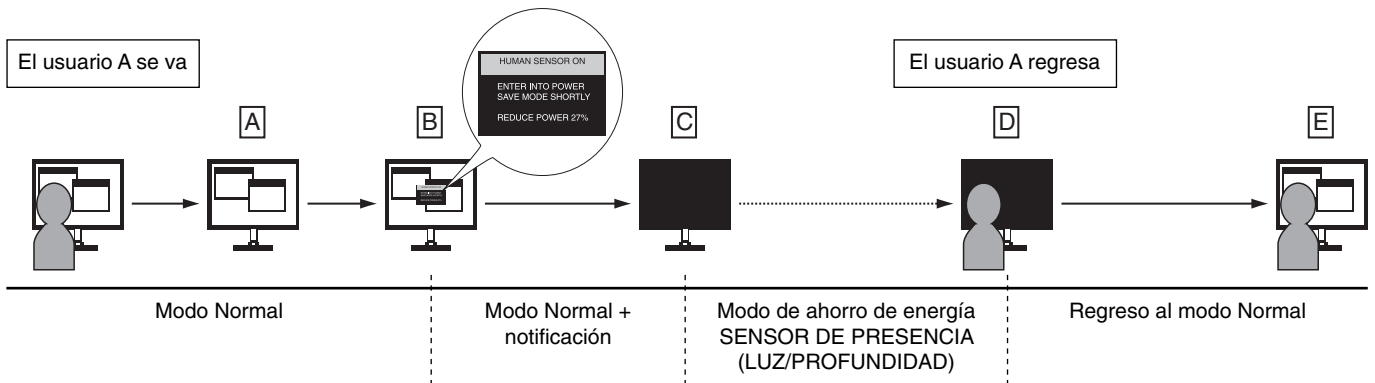

# Ajuste de multipantalla

Puede visualizar una imagen usando varios monitores con cualquier tipo de señal de entrada.

[Ejemplo de PANTALLAS V 5, PANTALLAS H 5 (Consulte la página 21)]

1. Toque la tecla MENU/EXIT para ver el menú de OSD.
2. Mueva hacia la izquierda o la derecha la tecla IZQ./DERECHA para seleccionar MULTIPANTALLA.
3. Mueva hacia abajo la tecla ABAJO/ARRIBA hasta seleccionar PANTALLAS H. Mueva hacia la izquierda o la derecha la tecla IZQ./DERECHA para establecer PANTALLAS H 5.



4. Mueva hacia abajo la tecla ABAJO/ARRIBA hasta seleccionar PANTALLAS V. Mueva hacia la izquierda o la derecha la tecla IZQ./DERECHA para establecer PANTALLAS V 5.
5. Mueva hacia abajo la tecla ABAJO/ARRIBA hasta seleccionar NUMERO MONITOR y después establezca el número de monitor individualmente.

El monitor situado en la parte inferior izquierda debe tener el número 1 (monitor maestro).

Cuando asigne un número a un monitor, instale el monitor en la misma posición en la que aparece en negro en la instalación supuesta.

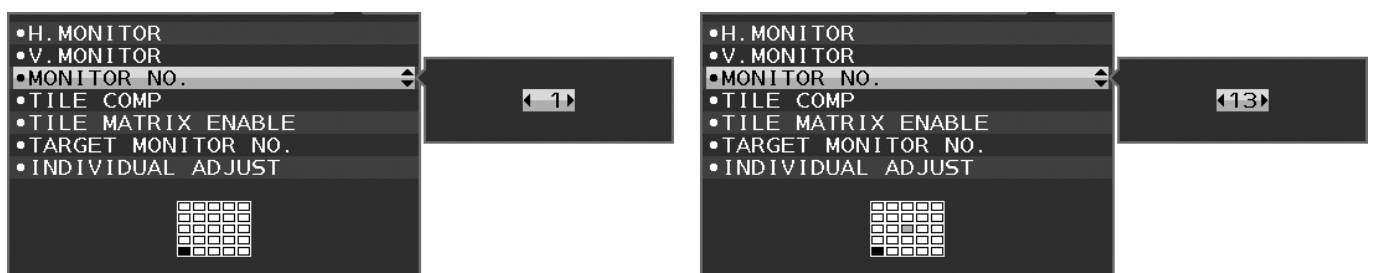
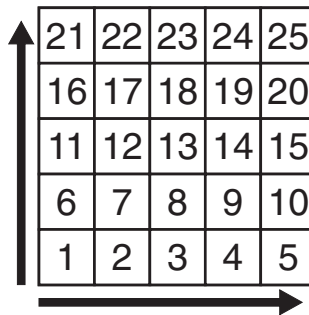

6. Mueva hacia abajo la tecla ABAJO/ARRIBA hasta seleccionar TILE MATRIX ACTIVO y establezca la opción en ENCENDIDO.

Configure individualmente todos los monitores conectados siguiendo los pasos del 1 al 6 de arriba.

## Uso de la función ControlSync con configuración multipantalla

Para controlar los monitores secundarios desde el monitor maestro, se usan las teclas de control del monitor maestro.

Instale el monitor maestro en un sitio accesible.

### Montaje de la configuración multipantalla

Cuando los monitores se utilizan en una configuración multipantalla durante un tiempo prolongado, puede producirse una ligera expansión de las pantallas debida a los cambios de temperatura. Por lo tanto, se recomienda mantener un espacio de separación de más de un milímetro entre los bordes de las pantallas adyacentes.

[Ejemplo de conexión de cables]

PANTALLAS H 3  
PANTALLAS V 3

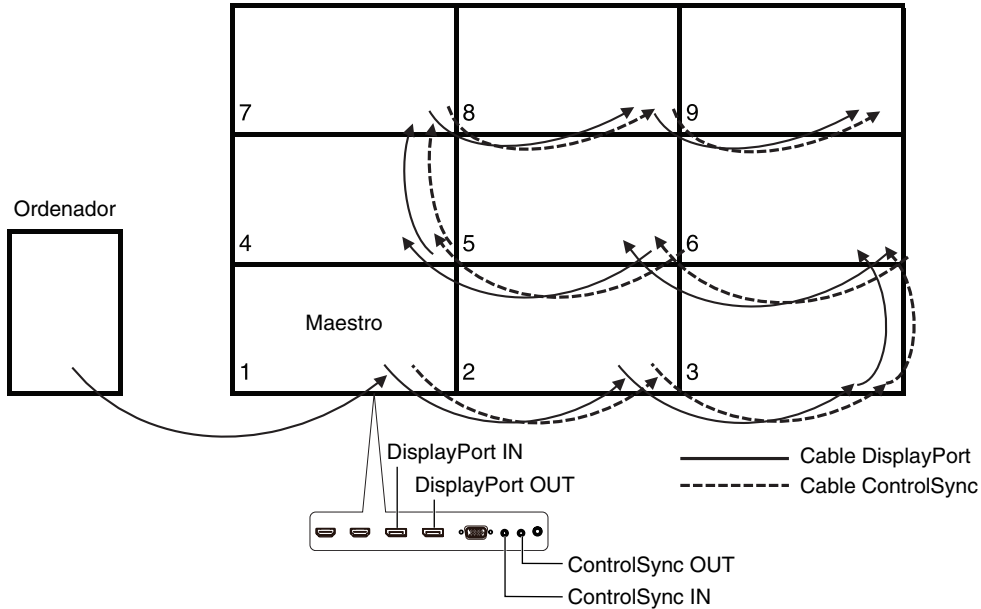

PANTALLAS H 4  
PANTALLAS V 4 incluida imagen MST PANTALLAS H 2, PANTALLAS V 2.

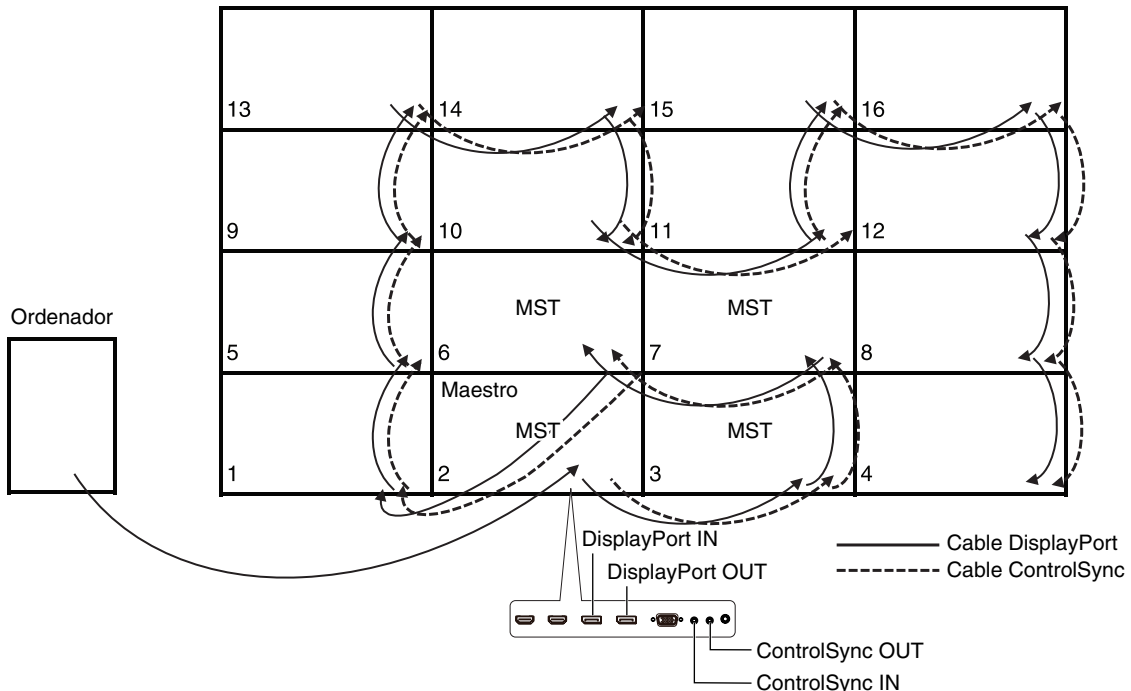

Si los monitores están conectados con cables ControlSync, asegúrese de que el monitor que está conectado al ordenador es el monitor maestro.

Si apaga uno de los monitores que participan en la configuración multipantalla, se apagan también las imágenes en los demás monitores conectados a dicho monitor. Para ver los monitores encienda el monitor que ha apagado.

Cuando establece MST en "SALIDA DP MULTISTREAM" con configuración multipantalla, las imágenes individuales en un máximo de 4 monitores contando a partir del monitor conectado al ordenador.

Cuando define que una imagen debe verse en configuración multipantalla, ajuste cada monitor refiriéndose al NÚMERO DE MONITOR. (véase la página 21). El número de los monitores no depende de cómo estén conectados los cables.

# Uso de la función Brillo autom.

El brillo de la pantalla LCD se puede ajustar para aumentarlo o reducirlo en función de la iluminación ambiental. Si la luz ambiental es brillante, el monitor se volverá más brillante para adaptarse a la luz ambiental. Si la luz ambiental es tenue, el monitor se volverá más tenue para adaptarse a la luz ambiental. La finalidad de esta función es mejorar la visualización para que resulte más cómoda en distintas condiciones de luz.

## PREPARACIÓN

Utilice los siguientes procedimientos para seleccionar la escala de brillo que utilizará el monitor cuando esté activada la función Brillo autom.

1. Defina el nivel de BRILLO. Es el nivel de brillo que alcanzará el monitor cuando el nivel de iluminación ambiental sea alto. Seleccione este ajuste cuando la sala tenga el nivel máximo de brillo.

Seleccione "ENCENDIDO" en el menú BRILLO AUTOM. (figura 1). Utilice los botones de la parte frontal para desplazar hasta la opción BRILLO. Seleccione el nivel de brillo deseado (figura 2).



Figura 1



Figura 2

2. Defina el nivel de DARK (oscuro). Es el nivel de brillo al que bajará el monitor cuando la iluminación ambiental sea baja. Asegúrese de que la sala tenga el nivel máximo de oscuridad cuando ajuste este nivel.

Utilice las teclas de la parte frontal para desplazar el cursor hasta la opción BRILLO. Seleccione el nivel de brillo deseado (figura 3).



Figura 3

Cuando se activa la función "BRILLO AUTOM.", el nivel de brillo de la pantalla cambia automáticamente según las condiciones de luz de la sala (figura 4).



Figura 4

Lb: Límite entre las condiciones de luz oscura y brillante; predeterminado de fábrica.

L1: Nivel de BRILLO establecido para el monitor que se utiliza cuando el nivel de luz ambiental es alto ( $L1 > Lb$ )

L2: Nivel de BRILLO establecido para el monitor que se utiliza cuando el nivel de luz ambiental es bajo ( $L2 < Lb$ )

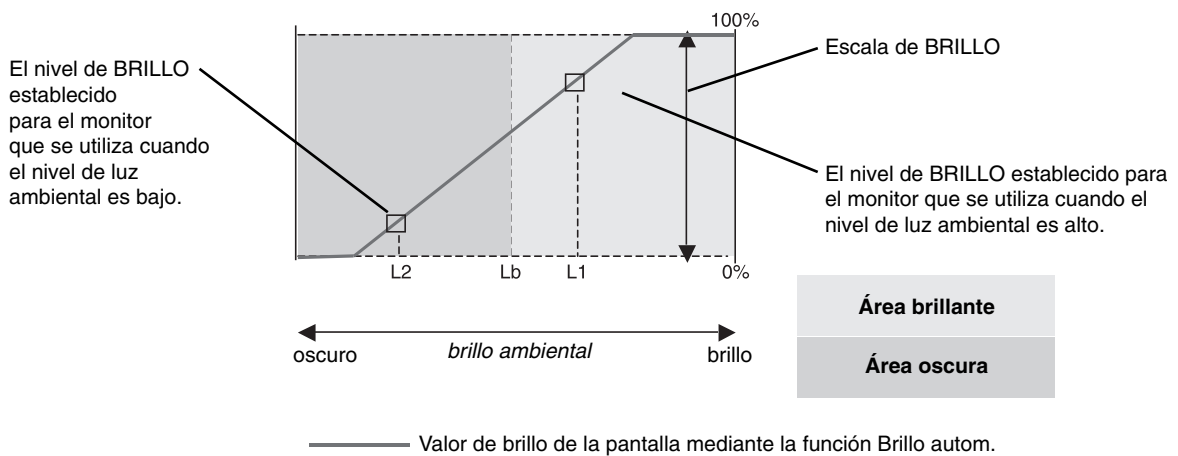
L1 y L2 son niveles de brillo establecidos por el usuario para compensar los cambios en la luz ambiental.



# Uso de la función IMAGEN MULTI

Este monitor puede mostrar las pantallas divididas de dos fuentes utilizando cualquiera de las combinaciones de entrada que se muestran en la página 18.

**NOTA:** Consulte IMAGEN MÚLTI (página 18) y PATRÓN DE LA IMAGEN (página 18).  
En ambas pantallas deben establecerse los mismos valores para BRILLO y ENTRADA SONIDO.

## CONFIGURACIÓN

1. Toque MENU para abrir el menú OSD.

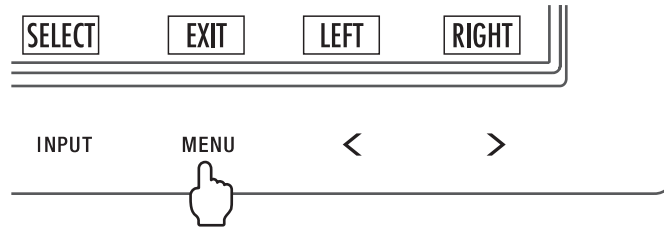

2. Seleccione IMAGEN MULTI.

En un caso de yuxtaposición, seleccione Izq. como pantalla ajustable.

En un caso de imagen en imagen, seleccione Principal como pantalla ajustable.

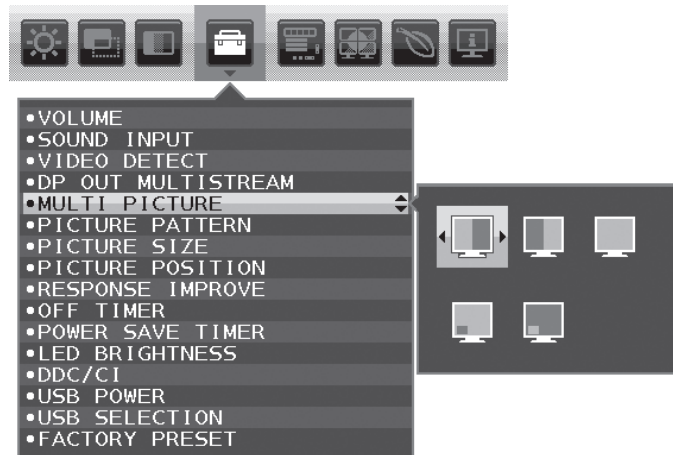

Salga de OSD para que se pueda modificar la entrada de señal.

3. Toque ENTRADA y después seleccione la señal de entrada que utiliza la pantalla seleccionada.



4. Vuelva al punto 1 y seleccione la entrada de la otra pantalla.

En un caso de yuxtaposición, seleccione Derecha y después configure la señal de entrada.

En un caso de imagen en imagen, seleccione Secundaria y después configure la señal de entrada.

# Uso de la función de zoom

Permite utilizar toda la pantalla, aumentando significativamente el tamaño de la imagen.  
Permite mostrar la imagen en el centro para poder ampliarla.

**NOTA:** Si se ha establecido IZQ. o DERECHA en IMAGEN MULTI, la otra imagen se amplía o se reduce automáticamente.

## CONFIGURACIÓN

1. Seleccione COMPLETA o ASPECTO en EXPANSIÓN para activar la función de zoom (véase la página 17).

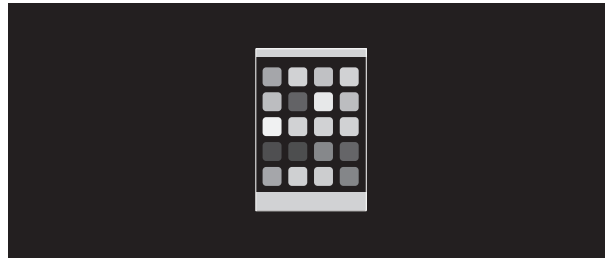

**EXPANSIÓN APAGADO**

2. Establezca una resolución a través de RESOLUCIÓN H. o RESOLUCIÓN V. (véase la página 16).

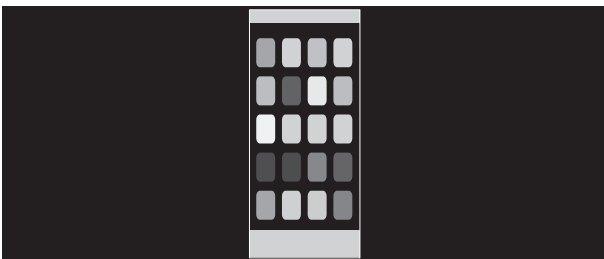

**Ampliación vertical**



**Ampliación horizontal**

3. La imagen puede cambiar de posición y desplazarse desde el centro hacia la izquierda o hacia la derecha seleccionando IZQ./DERECHA, y hacia arriba o hacia abajo seleccionando ABAJO/ARRIBA (véase la página 15).



**Desplazamiento a izquierda o derecha**



**Desplazamiento arriba o abajo**

**NOTA:** Cuando se muestran 2 pantallas, se da prioridad a la resolución de entrada de una imagen principal (ajustable).

- A. La imagen de la derecha se establece como principal.

En ese caso, la imagen prioritaria se establece en el lado derecho y se muestra con un área negra. La resolución de entrada de la imagen del lado izquierdo disminuye.

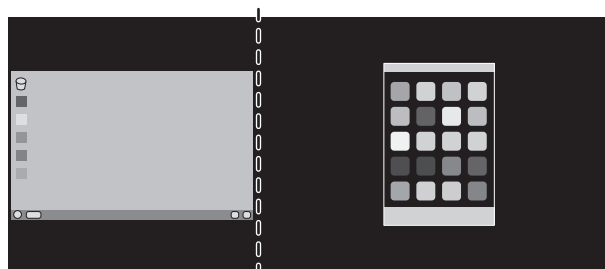

- B. La imagen de la izquierda se establece como principal.  
En ese caso, la imagen prioritaria se establece en el lado izquierdo.  
El tamaño de la imagen del lado derecho que se muestra con un área negra disminuye.

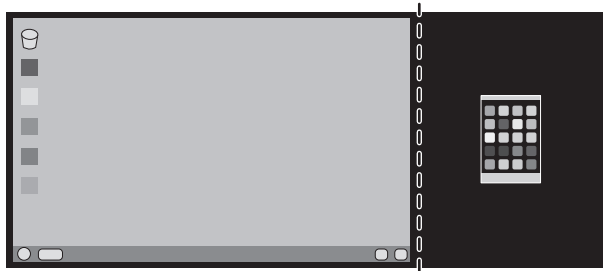

Para ampliar las imágenes divididas: siga estas instrucciones para reducir el área negra y ampliar las imágenes divididas.

1. En el caso A, la imagen prioritaria se establece en el lado izquierdo. El tamaño del área negra se puede reducir ajustando la resolución (véase la página 16).

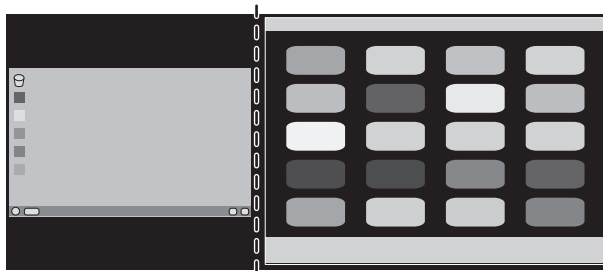

2. Desplace la imagen prioritaria al lado izquierdo.

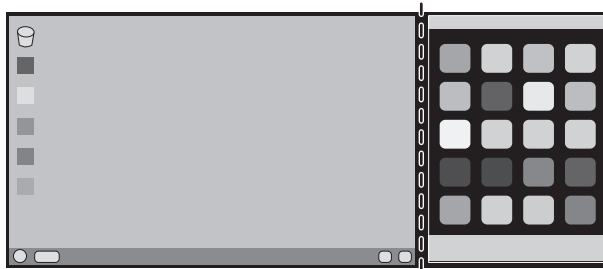

# Información del fabricante sobre reciclaje y energía

NEC DISPLAY SOLUTIONS está muy comprometido con la protección del medio ambiente y considera el reciclaje una de las máximas prioridades de la empresa para reducir los daños al medio ambiente. Nuestro objetivo es desarrollar productos respetuosos con el medio ambiente y poner nuestro máximo empeño en ayudar a definir y cumplir las últimas normativas de organismos independientes como ISO (Organización Internacional de Normalización) y TCO (Confederación Sueca de Trabajadores Profesionales).

## Cómo reciclar su producto NEC

El objetivo del reciclado es mejorar el entorno mediante la reutilización, actualización, reacondicionamiento o recuperación de materiales. Los equipamientos dedicados al reciclaje garantizan que los componentes dañinos para el medio ambiente se manipulan y eliminan de la manera adecuada. Para asegurar que sus productos se reciclan de la forma más conveniente, **NEC DISPLAY SOLUTIONS ofrece una amplia variedad de procedimientos de reciclaje** y su consejo sobre la mejor forma de manipular sus productos para proteger el medio ambiente una vez que llegan al final de su vida útil.

Puede encontrar toda la información necesaria para desechar un producto y la información específica de cada país sobre los equipamientos de reciclaje disponibles en los siguientes sitios web:

<http://www.nec-display-solutions.com/greencompany/> (en Europa),

<http://www.nec-display.com> (en Japón) o

<http://www.necdisplay.com> (en EE.UU.).

## Ahorro de energía

Este monitor dispone de una función avanzada de ahorro de energía. Cuando se envía al monitor una señal DPM (administración de potencia de pantallas), se activa el modo de ahorro de energía. El monitor sólo dispone de un modo de ahorro de energía.

Modo	Consumo de energía	Color de LED
Funcionamiento máximo	61 W	Azul
Funcionamiento normal	Configuración predeterminada 29 W, USB/Audio en reposo	Azul
Modo de ahorro de energía	0,26 W*	Ámbar
Modo apagado	0,24 W	Apagado

\*: Configuración de fábrica.

Para obtener más información, visite:

<http://www.necdisplay.com/> (en EE. UU.)

<http://www.nec-display-solutions.com/> (en Europa)

<http://www.nec-display.com/global/index.html> (internacional)

Para la información de ahorro de energía: [Valor predeterminado: SALIDA DP MULTISTREAM COPIA]

Para los requisitos de ErP/Para los requisitos de ErP (espera de red):

Valor: Herramientas → SALIDA DP MULTISTREAM → COPIA

Consumo de energía: 0,3 W o menos.

Tiempo de la función de ahorro de energía: Aprox. 1 min.

## Marca de residuos de aparatos eléctricos y electrónicos (Directiva Europea 2012/19/UE y modificaciones)



### Eliminación del producto usado: En la Unión europea

La transposición de esta directiva europea en cada estado miembro obliga a desechar el material eléctrico y electrónico que lleva la marca que se muestra a la izquierda por separado de los residuos domésticos comunes. En esta categoría se incluyen desde monitores hasta accesorios eléctricos, como cables de alimentación o de señal. Para desechar estos productos, siga las instrucciones de las autoridades locales, solicite información al respecto en el establecimiento donde haya adquirido el producto o, si corresponde, siga la normativa aplicable o los acuerdos que pudiera tener. Esta marca en productos eléctricos o electrónicos sólo se aplica a los estados miembros actuales de la Unión Europea.

### Fuera de la Unión Europea

Para desechar productos eléctricos o electrónicos fuera de la Unión Europea, póngase en contacto con las autoridades locales o pregunte por el método de desecho adecuado.