

パブリックディスプレイ Vシリーズ (LCD-V554/LCD-V484/LCD-V404)
パブリックディスプレイ Pシリーズ (LCD-P554/LCD-P484/LCD-P404)

内蔵メディアプレーヤー 簡易マニュアル

**2-1 オーサリングソフトで作成した
番組スケジュールを表示する**
～USBメモリーを使ったコンテンツ配信～

2017年4月

オーサリングソフトで作成した番組スケジュールを表示する

～共有フォルダーを使ったコンテンツ配信～

USBメモリーを使って、番組スケジュールをディスプレイに配信する方法です。

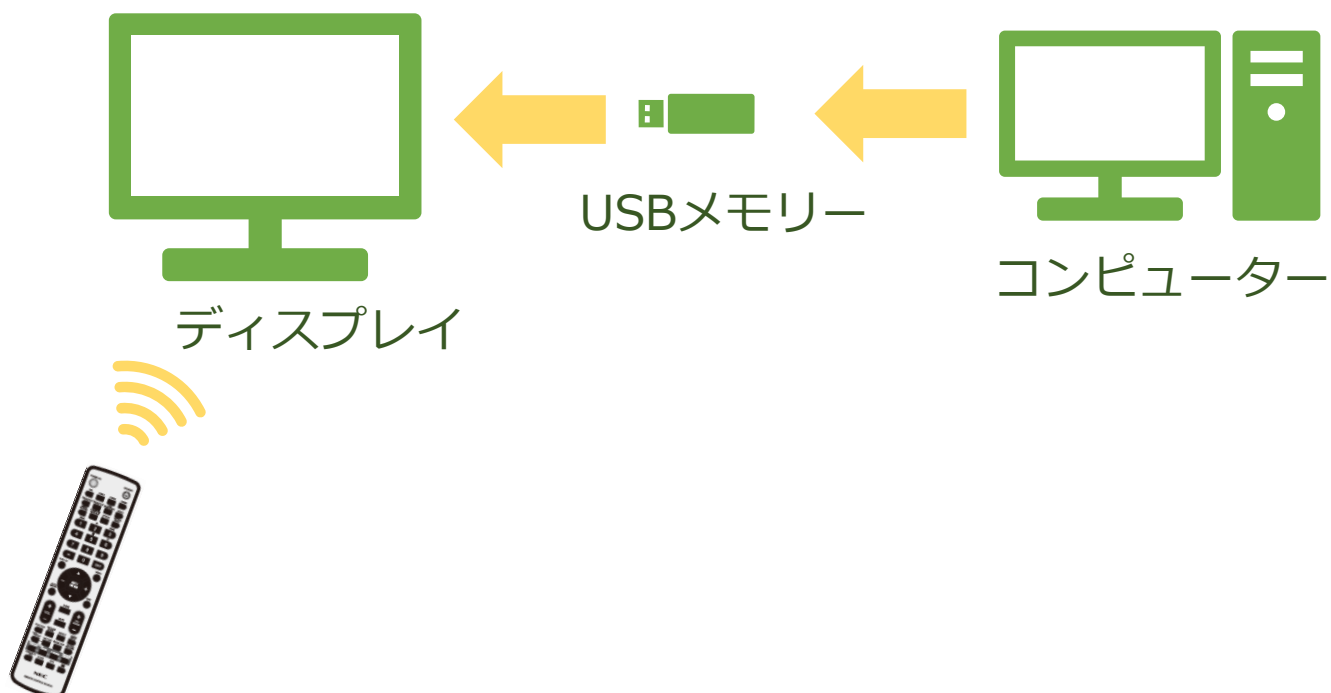

1. ディスプレイにmicroSDメモリーカードを取り付ける

※USBメモリーから再生する場合は不要

2. ディスプレイの時刻を設定する

3. USBメモリーに番組スケジュールをエクスポートする

4. USBメモリーをディスプレイに接続する

5. USBメモリーのファイルをmicroSDメモリーカードにコピーする

※USBメモリーから再生する場合は不要

6. 番組スケジュールの再生を開始する

1. ディスプレイにmicroSDメモリーカードを取り付ける

※USBメモリから直接再生する場合は、本作業は不要

本機のメディアプレーヤー機能では、本機に接続したUSBメモリーまたはmicroSDメモリーカードの中のコンテンツを再生します。microSDメモリーカードを利用する際は、microSDメモリーカードの取り付けを行います。

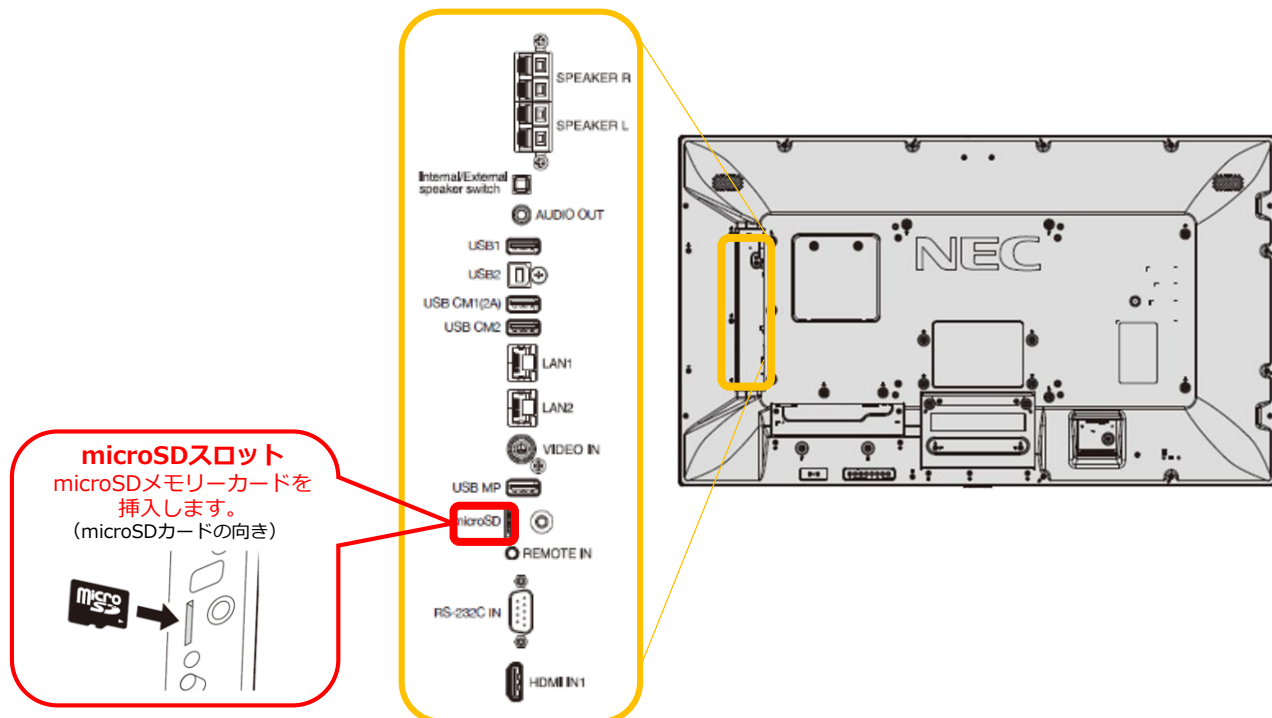

〈microSDスロットのカバーについて〉

microSDスロットには、カバーを取り付けることができます。

USBメモリーの盗難の恐れがある場合には、microSDメモリーカードでの運用をお勧めします。

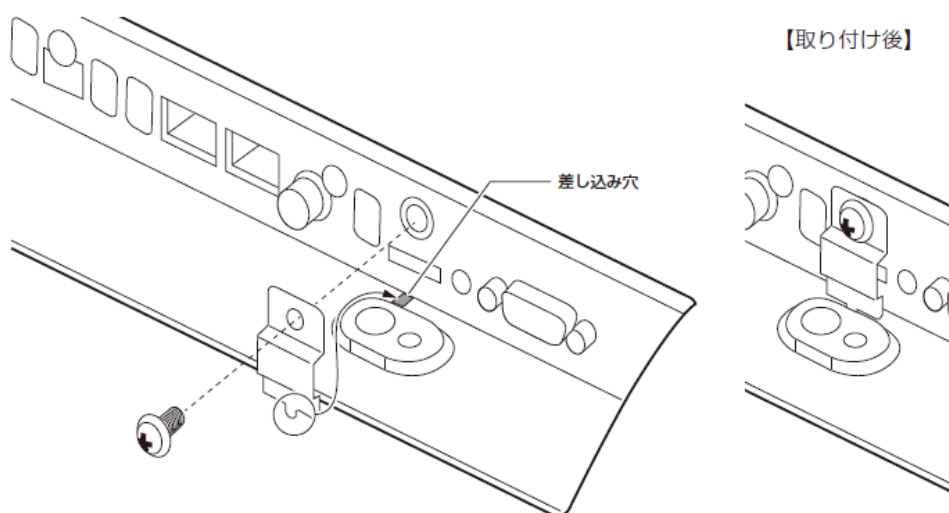

2. ディスプレイの時刻を設定する

1. リモコンの[MENU]ボタンを押します。メニュー画面が表示されます。
2. 「SCHEDULE」画面に移動し、[SET]ボタンを押します。
3. 「日付/時刻設定」に移動し、[SET]ボタンを押します。
4. 年/月/日/時/分の設定を行います。リモコンの[+][-]ボタンを押して、現在の時刻に合わせます。時刻を合わせたら[SET]ボタンを押します。[▲][▼]ボタンを押して、次の設定に移動します。
5. 設定が終わったら、[EXIT]ボタンを3回押してメニュー画面から抜けます。

〈操作画面〉

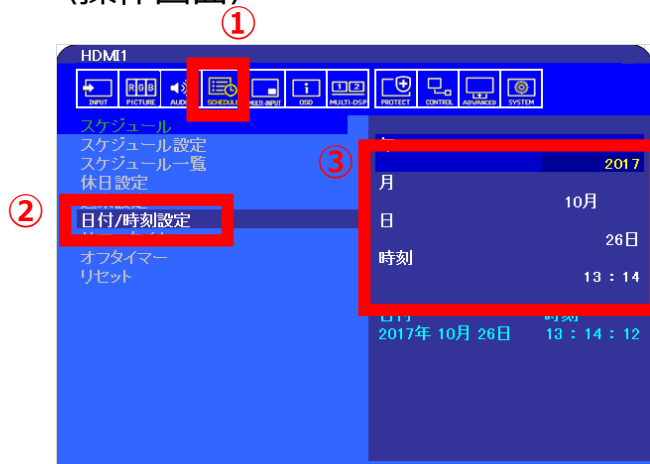

- ① SCHEDULE画面への移行
- ② 日付/時刻設定メニュー
- ③ 日付/時刻の設定

〈リモコン〉

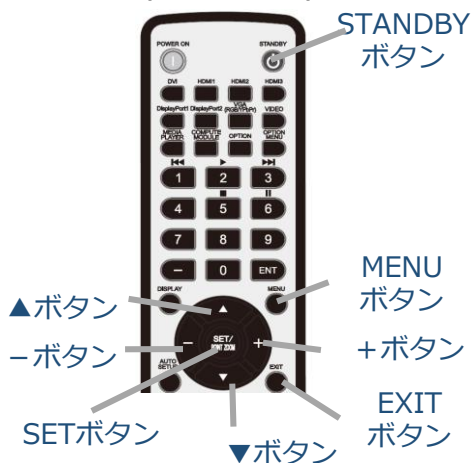

3. USBメモリーに番組スケジュールをエクスポートする

オーサリングソフトウェアで作成した番組スケジュールを、リモートマネージャを使ってUSBメモリーにエクスポートします。

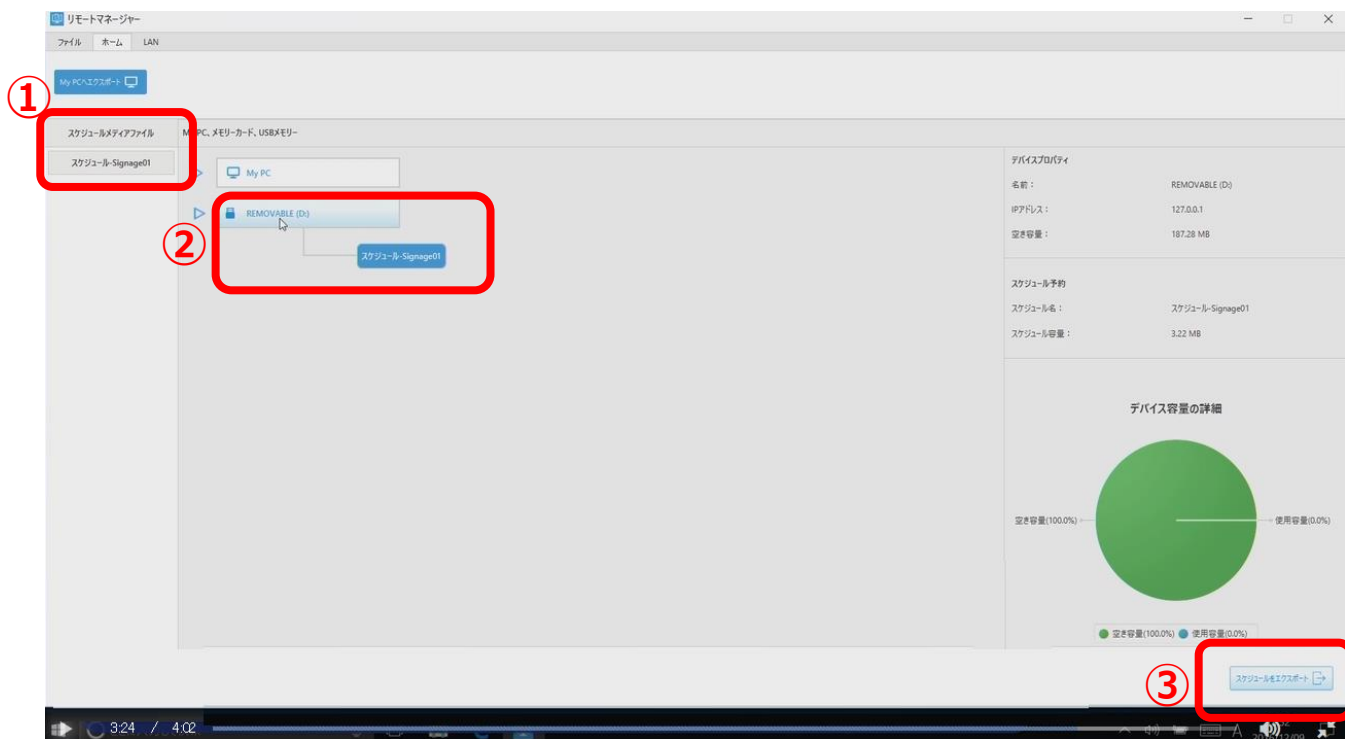

- ① 表示したい番組スケジュールを選択し、ドラッグします
- ② USBメモリーの上にドロップします
- ③ 「ファイルをエクスポート」をクリックします

「オーサリングソフトの操作方法は、オーサリングソフトウェアのマニュアルをご確認ください。

〈オーサリングソフトウェアマニュアル〉 http://*****」

4. USBメモリーをディスプレイに接続する

再生したいファイルを保存したUSBメモリーをディスプレイに接続します。

内蔵メディアプレーヤ機能で利用できるUSBポートは「USB MP」ポートになります。

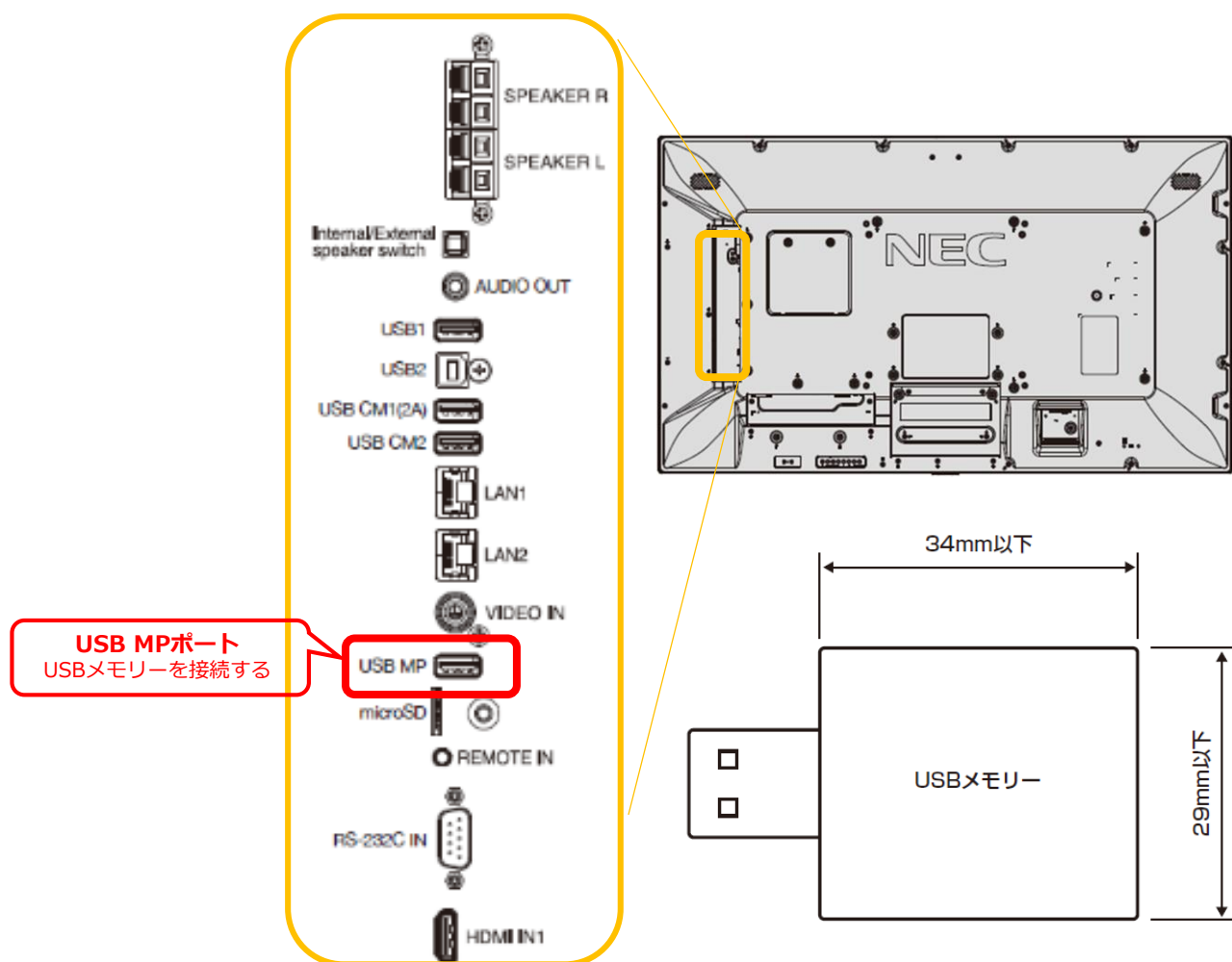

- 使用するUSBメモリーのサイズは縦29mm以下、横34mm以下のものをご使用ください。このサイズより大きいUSBメモリーを直接取り付けると、筐体に当たりますのでご注意ください。これより大きいサイズを使用する場合には市販のUSB延長ケーブルをご使用ください。

5. USBメモリーのファイルをmicroSDメモリーカードにコピーする

※USBメモリーから直接再生する場合は、本作業は不要

- (1) ディスプレイの電源を入れて、リモコンの[MEDIA PLAYER]ボタンを押します。

MEDIA
PLAYER
ボタン



- (2) 「データコピー」を選択し、リモコンの[SET]ボタンを押します。

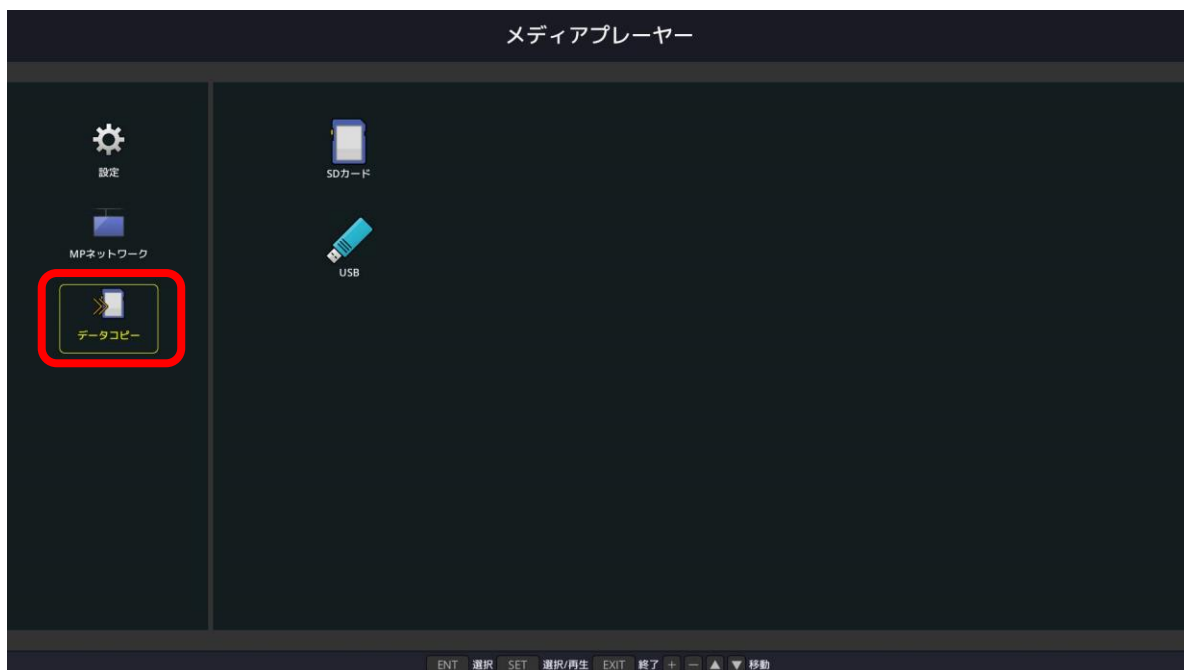

(3) 「USB」を選択し、[SET]ボタンを押します。

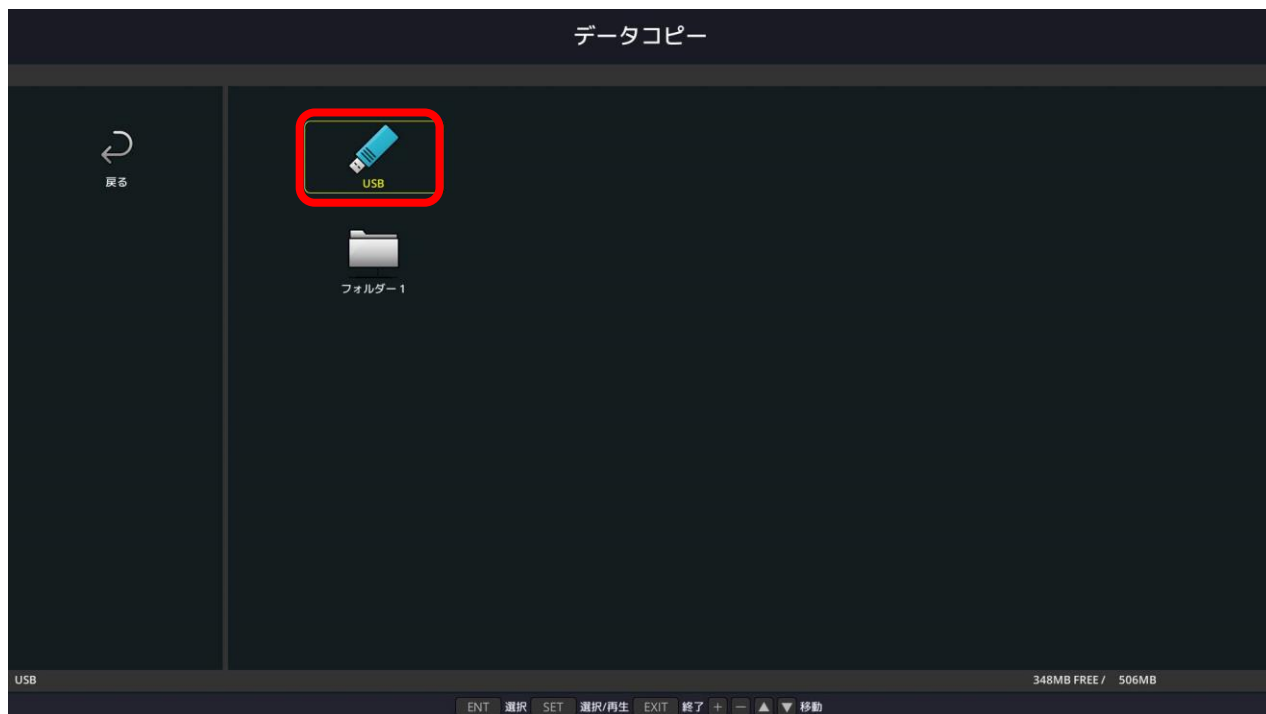

(4) コピーしても良いか確認画面が表示されますので「確定」を選択し、[SET]ボタンを押します。

※コピーを実行した場合、microSDメモリーカード内のデータは全て消去されますのでご注意ください。



(5) コピーを開始し、進捗割合がパーセンテージで表示されます。コピー完了画面が表示された後 [SET] ボタンを押すと元の画面に戻ります。

- コピーするデータの容量によっては、コピーに時間がかかる場合があります。
- コピーするデータの容量がmicroSDメモリーカードの容量よりも大きい場合は、“容量が足りません”のエラーメッセージが表示されます。
コピー元のデータを削減するか、より大容量のmicroSDメモリーカードを使用してください。
- microSDメモリーカードは32GBのmicroSDHCまで対応しています。FAT32形式またはFAT16形式でフォーマットされたものを使用してください。

6. 番組スケジュールの再生を開始する

(1) 「SDカード」または「USB」を選択し、[SET] ボタンを押します。

「Exported Schedule」フォルダーの中にある番組スケジュール名のフォルダを開きます。



(2) 拡張子が「.sch」のファイルを選択し、[SET]ボタンを押します。

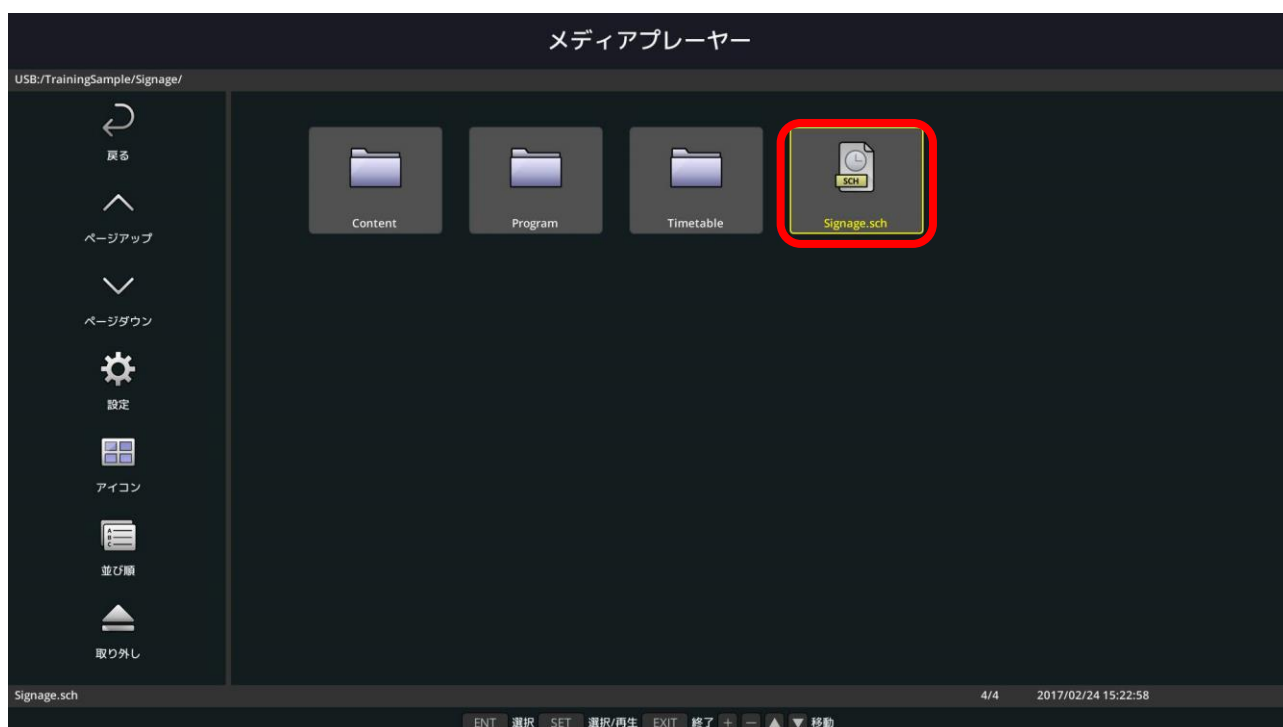

番組スケジュールでの番組再生が開始します。

番組再生を中止するには、「EXIT」ボタンを押します。「EXIT」ボタンを押すと、設定画面に切り替わります。



番組がスケジュール内にはない期間は黒画面になります。
 また、時間が経過しスケジュールに番組がある場合は
 番組が再生開始されます。

例) 水曜日以外、9:00~20:00の期間は番組が存在し、
 20:00~9:00の期間は番組が存在しない場合

※ オーサリングツール スケジュール作成例

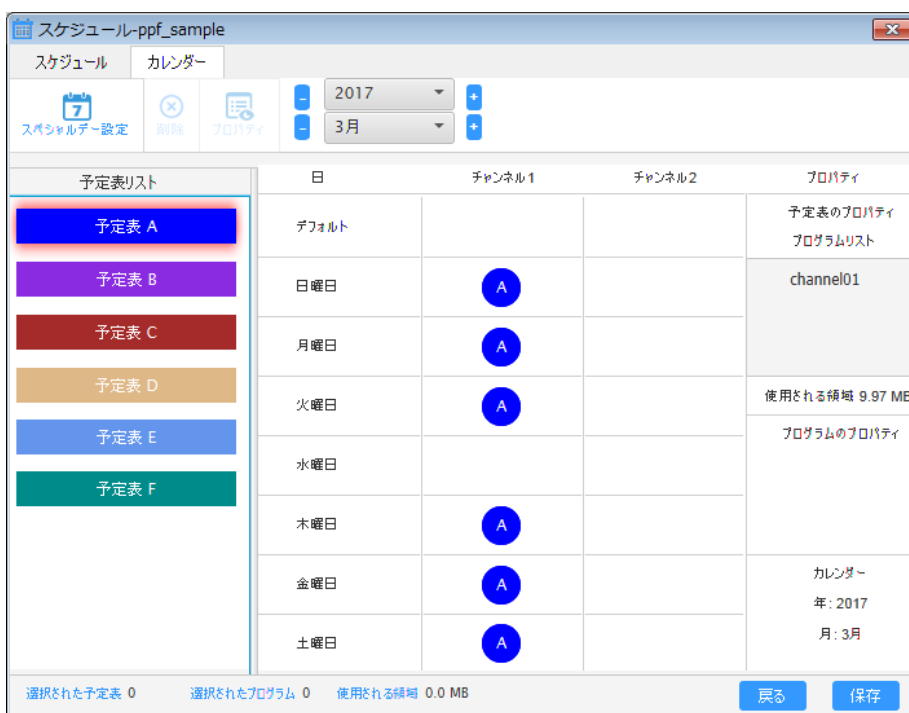
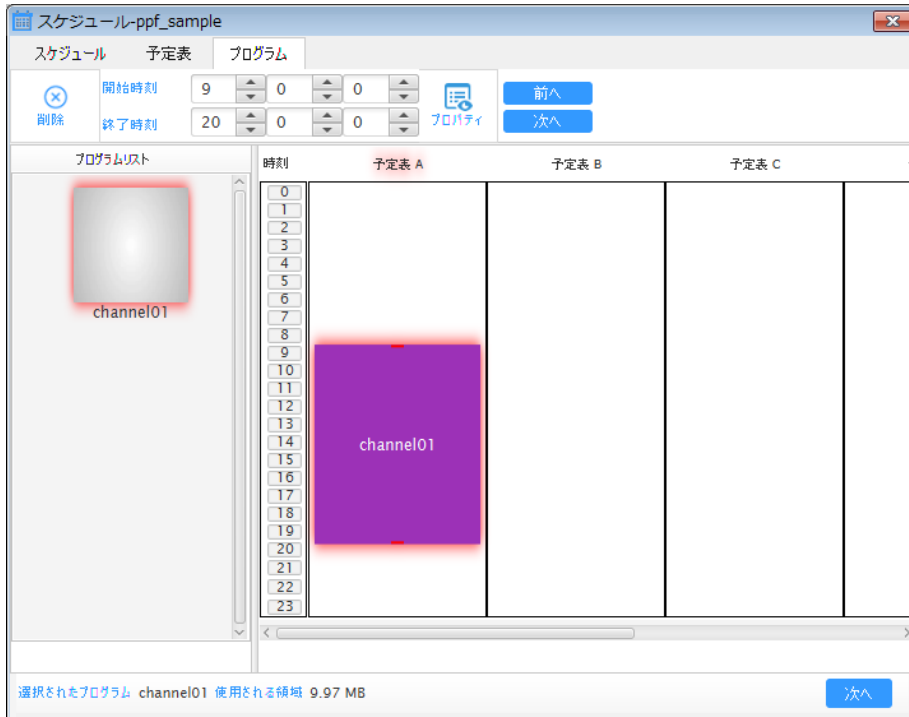

月曜日 9:30に再生の
操作を実行

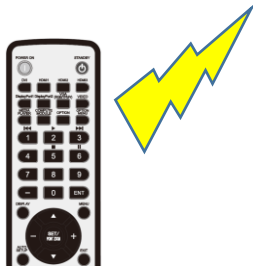

20:00に再生終了
(黒画面)



火曜日 9:00に
Channel01を再生再開



20:00に再生終了
(黒画面)

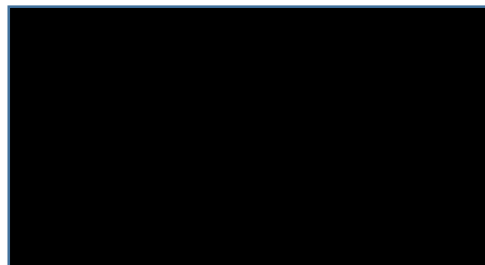

木曜日 9:00に
Channel01を再生再開
(水曜日は再生しない)



「電源連動」のチェックボックスにはチェックを入れてください。オーサリングソフトウェアでスケジュール設定されていない期間はパワーセーブになります。番組が再開されると、ディスプレイが自動で電源オンし、スケジュールに沿って番組を再生します。また、番組が再開される時刻に電源がオンされ、番組の再生が再開されます。

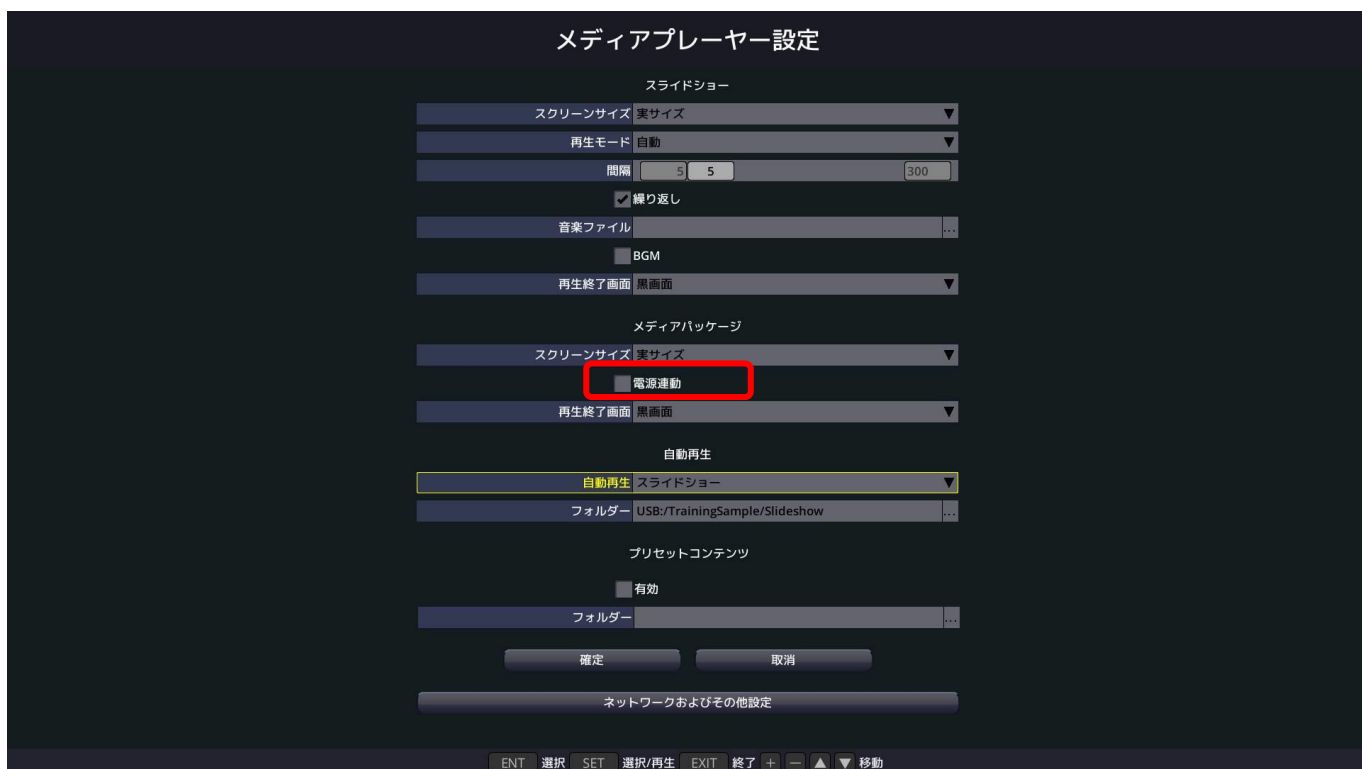

注：電源連動の機能はオフタイマーが設定されている場合は動作しません。
電源連動の機能を使用する場合は、オフタイマーの設定をオフにしてください。