

# NP3200/NP2200/NP1200 Quick Setup Guide

# NEC

## Step 1

- 1** Connect your computer to the projector.  
*Schließen Sie ihren Computer an den Projektor an.*  
*Connecter l'ordinateur au projecteur.*  
*Collegate il vostro computer al proiettore.*  
*Conectar el ordenador al proyector.*  
*Anslut din dator till projektorn.*  
*Подключите компьютер к проектору.*  
*컴퓨터를 프로젝터에 연결하십시오.*  
*コンピュータ接続ケーブルを接続する。*

- 2** Connect the supplied power cable.  
*Schließen Sie das mitgelieferte Netzkabel an.*  
*Connecter le câble d'alimentation fourni.*  
*Collegate il cavo d'alimentazione in dotazione.*  
*Conecte el cable de alimentación suministrado.*  
*Anslut den medlevererade nätkabeln.*  
*Подсоедините силовой кабель, входящий в комплект поставки.*  
*전원 케이블을 연결하십시오.*  
*電源コードを接続する。*

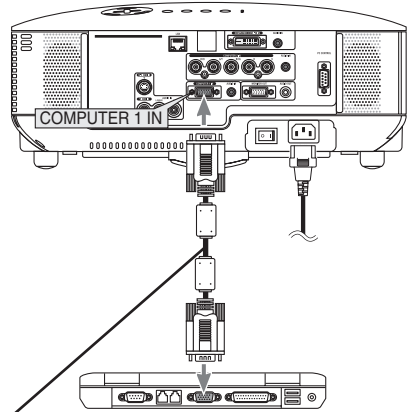

VGA signal cable (supplied)  
VGA-Signalkabel (Lieferumfang)  
Câble de signal VGA (fourni)  
Cavo dei segnali VGA (in dotazione)  
Cable de señal VGA (suministrado)  
VGA-signtkabel (medföljer)  
Кабель сигнала VGA (входит в комплект поставки)  
VGA 시그널 케이블 (동봉)  
コンピュータ接続ケーブル (添付)

## Step 2

- Turn on the main power switch.  
*Schalten Sie den Hauptnetzschalter ein.*  
*Enfoncer l'interrupteur d'alimentation général.*  
*Accendete l'interruttore principale.*  
*Active el interruptor de alimentación principal.*  
*Slå på huvudströmbrytaren.*  
*Включите главный переключатель питания.*  
*주전원스위치를 켜십시오.*  
*主電源スイッチを「I(入)」にする。*

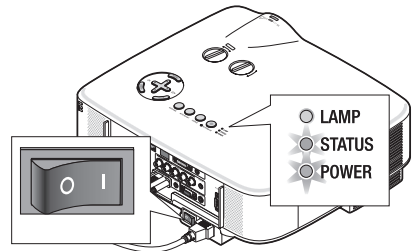

Remove the lens cap.

Nehmen Sie die Linsenkappe ab.

Retirer le cache-objectif.

Rimuovete il copriobiettivo.

Quite la tapa de la lente.

Ta bort linsskyddet.

Снимите крышку объектива.

렌즈 캡을 벗기십시오.

レンズからレンズキャップを取り外す。

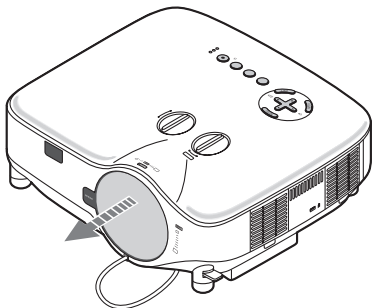

Wait for the projector to enter standby mode. When in standby mode, the POWER indicator will light orange and the STATUS indicator will light green.

Warten Sie, bis der Projektor in den Standby-Modus übergeht. Im Standby-Modus leuchtet die POWER-Anzeige orange und die STATUS-Anzeige grün auf.

Attendre que le projecteur soit en mode veille. En mode veille, le témoin POWER s'allumera en orange et le témoin STATUS s'allumera en vert.

Attendere che il proiettore entri in modalità di attesa. Una volta nel modo standby, l'indicatore POWER si illuminerà in arancione e l'indicatore STATUS si illuminerà in verde.

Espere a que el proyector entre en el modo de espera. Cuando se encuentre en el modo de espera, el indicador POWER se iluminará de naranja y el indicador STATUS se iluminará de verde.

Vänta tills projektorn går in i standby-läge. När den gjort det lyser POWER-indikatorn orange och STATUS-indikatorn grön.

Дождитесь, пока проектор не войдет в режим ожидания. В режиме ожидания индикатор POWER загорится оранжевым светом, а индикатор STATUS загорится зеленым светом.

프로젝터가 대기 모드에 진입할 때까지 기다려 주세요. 대기 모드가 되면 POWER 표시기에 오렌지색 불이 들어오고 STATUS 표시기에 연녹색 불이 들어옵니다.

プロジェクターがスタンバイ状態になるまで待ちます。スタンバイ状態になると、POWERインジケータがオレンジ色に点灯し、STATUSインジケータが緑色に点灯します。

### Step 3

Turn on the projector.

Schalten Sie den Projektor ein.

Allumer le projecteur.

Accensione del proiettore.

Encienda el proyector.

Slå på strömmen till projektorn.

Включите питание проектора.

프로젝터를 켜십시오.

プロジェクターの電源を入れる。

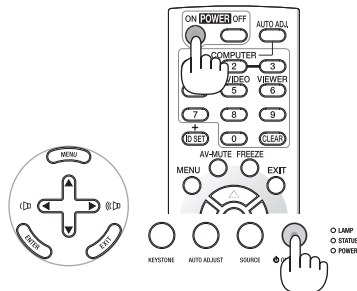

Press and hold for 1 second.

Für eine Sekunde gedrückt halten.

Maintenez appuyé pendant une seconde.

Tenere premuto per 1 secondo.

Pulse y mantenga pulsado durante 1 segundo.

Tryck och håll in i 1 sekund.

Нажмите и удерживайте в течение 1 секунды.

1초 동안 눌러 주세요.

POWER (ON/STAND BY) ボタンまたはリモコンのPOWER (ON) ボタンを1秒以上押します。

Be sure to press the POWER (ON/STAND BY) or POWER (ON) button after making sure that the projector is in standby mode.

Stellen Sie sicher, dass Sie die POWER (ON/STAND BY)- oder POWER (ON)-Taste drücken, nachdem Sie sich versichert haben, dass sich der Projektor im Standby-Modus befindet.

Appuyer sur le bouton POWER (ON/STAND BY) ou POWER (ON) après vous être assuré que le projecteur est en mode veille.

Assicuratevi di premere il tasto POWER (ON/STAND BY) o POWER (ON) dopo esservi assicurati che il proiettore sia nel modo standby.

Asegúrese de pulsar el botón POWER (ON/STAND BY) o POWER (ON) después de asegurarse de que el proyector se encuentre en el modo de espera.

När du försäkrat dig om att projektorn är i standby-läge ska du trycka på POWER (ON/STAND BY) eller POWER (ON).

Убедившись, что проектор находится в режиме ожидания, обязательно нажмите кнопку POWER (ON/STAND BY) или POWER (ON).

프로젝터를 대기 모드로 설정한 후에는 반드시 POWER(ON/STAND BY) 또는 POWER(ON) 단추를 누르십시오.

POWER (ON/STAND BY) ボタンまたは POWER (ON) ボタンを押す前に、必ず本機がスタンバイ状態になっていることを確認してください。

## Step 4

Select a source.

Auswählen einer Quelle.

Sélectionner une source.

Selezione di una fonte.

Selección de una fuente.

Välja en källa.

Выберите источник.

입력원 선택하십시오.

信号を選択する。

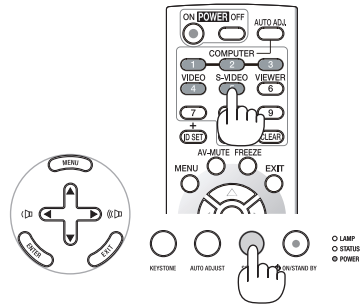

**TIP:** Press the AUTO ADJ. button to optimize an RGB image automatically.

**TIPP:** Drücken Sie zum automatischen Optimieren des RGB-Bildes die AUTO ADJ.-Taste.

**CONSEIL:** Appuyer sur la touche AUTO ADJ. pour optimiser automatiquement une image RGB.

**SUGGERIMENTO:** Premete il tasto AUTO ADJ. per ottimizzare automaticamente l'immagine RGB.

**CONSEJO:** Pulse el botón de AUTO ADJ. para optimizar una imagen RGB automáticamente.

**TIPS:** Tryck på AUTO ADJ.-tangenten för att optimera en RGB-bild automatiskt.

**COBET:** Для выполнения автоматической оптимизации цветových оттенков изображения нажмите кнопку AUTO ADJ.

**팁:** AUTO ADJ. 버튼을 누르면 RGB 이미지를 자동으로 활용할 수 있습니다.

**参考:** AUTO ADJUST ボタン、またはリモコンの AUTO ADJ. ボタンを押すと、RGB 画像が自動調整されます。

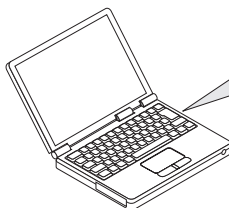
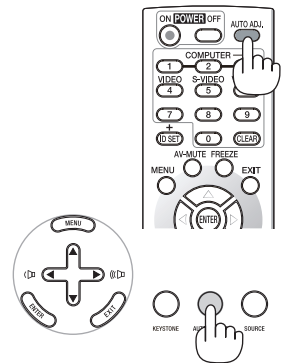

(→ page 13, 88 of the User's Manual)

(取扱説明書の 14 ページ、146 ページをご覧ください)

# Step 5

Adjust the picture size and position.  
Einstellung der Bildgröße und Bildposition.  
Ajuster la taille et de la position de l'image.  
Regolate delle dimensioni e della posizione dell'immagine.  
Ajuste del tamaño y la posición de la imagen.  
Justera bildstorlek och position.  
Настройте размер и положение изображения.  
영상 크기와 위치를 조정하십시오.  
投写画面の位置と大きさを調整する。

(→ page 24  
of the User's Manual)  
(取扱説明書の45ページをご覧ください)

Rotate the lens shift dial.  
Drehen Sie am Linsenversatzwähler.  
Rotation de la molette de décalage de l'objectif.  
Ruotate la manopola di regolazione dell'obiettivo.  
Gire el dial de desplazamiento del objetivo.  
Vrid lens shift-ratten.  
Поверните лимб для смещения объектива.  
렌즈 이동 다이얼을 돌립니다.  
レンズシフトのダイヤルを左右に回す。

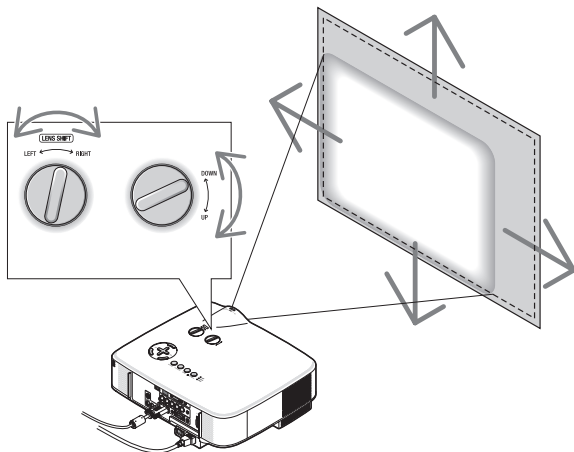

## ZOOM

Zoom Lever  
Zoom-Hebel  
Lever de zoom  
Leva dello zoom  
Palanca de zoom  
Zoomspak  
Рычаг масштабирования  
줌 레버  
ズームレバー

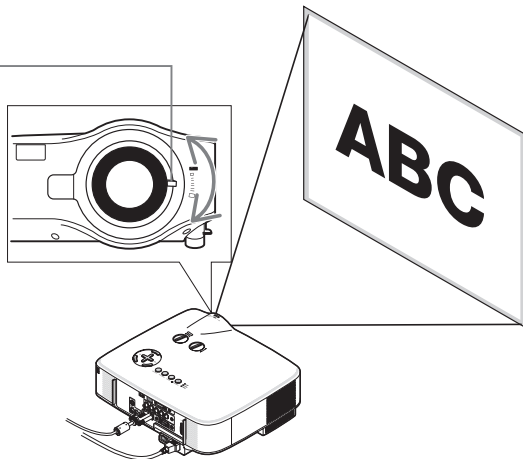

(→ page 26  
of the User's Manual)  
(取扱説明書の47ページをご覧ください)

Focus

Fokus

Mise au point optique

Fuoco

Enfoque

Fokus

Фокус

초점

投写画面のフォーカス合わせ

(→ page 26

of the User's Manual)

(取扱説明書の47ページをご覧ください)

Focus Ring

Fokus-Ring

Bague de mise au point

Ghiera di messa a fuoco

Aro de enfoque

Fokusring

Колечко Focus

초점 링

フォーカスリング

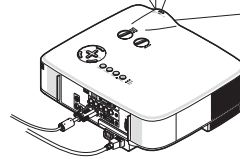
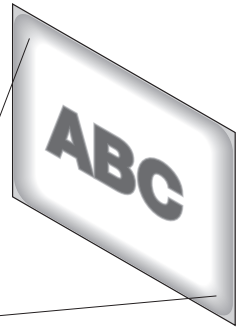
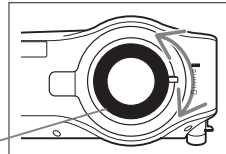

## Step 6

**1** Turn off the projector.

Schalten Sie den Projektor aus.

Eteignez le projecteur.

Spegnete il proiettore.

Desactive el projector.

Stäng av projektorn.

Отключите питание проектора.

프로젝터를 끄십시오.

プロジェクターの電源を切る。

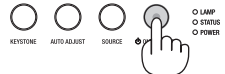
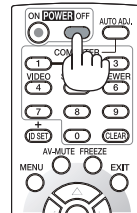

Wait for the projector to enter standby mode. When in standby mode, the POWER indicator will light orange and the STATUS indicator will light green.

Warten Sie, bis der Projektor in den Standby-Modus übergeht. Im Standby-Modus leuchtet die POWER-Anzeige orange und die STATUS-Anzeige grün auf.

Attendez que le projecteur soit en mode veille. En mode veille, le témoin POWER s'allumera en orange et le témoin STATUS s'allumera en vert.

Attendere che il proiettore entri in modalità di attesa. Una volta nel modo standby, l'indicatore POWER si illuminerà in arancione e l'indicatore STATUS si illuminerà in verde.

Espere a que el proyector entre en el modo de espera. Cuando se encuentre en el modo de espera, el indicador POWER se iluminará de naranja y el indicador STATUS se iluminará de verde.

Vänta tills projektorn går in i standby-läge. När den gjort det lyser POWER-indikatorn orange och STATUS-indikatorn grön.

Дождитесь, пока проектор не войдет в режим ожидания. В режиме ожидания индикатор POWER загорится оранжевым светом, а индикатор STATUS загорится зеленым светом.

프로젝터가 대기 모드에 진입할 때까지 기다려 주세요. 대기 모드가 되면 POWER 표시기에 오렌지색 불이 들어오고 STATUS 표시기에 연녹색 불이 들어옵니다.

プロジェクターがスタンバイ状態になるまで待ちます。スタンバイ状態になると、POWERインジケータがオレンジ色に点灯し、STATUSインジケータが緑色に点灯します。

**2** Turn off the Main Power switch.

Schalten Sie schließlich den Hauptnetzschalter aus.

Éteignez le commutateur d'alimentation principale.

Spegnete l'interruttore dell'alimentazione principale.

desactive el interruptor de alimentación principal.

Stäng slutligen av med huvudströmbrytaren.

Установите главный переключатель питания в положение «Откл.».

주전원 스위치를 끄십시오.

主電源スイッチを「O (切)」にする。

Unplug the power cable.

Trennen Sie das Netzkabel ab.

Déconnectez le câble d'alimentation.

Scollegate il cavo di alimentazione.

Desenchufe el cable de alimentación.

Dra ut nätkabeln.

Поверните регулятор перемещения объектива.

전원케이블을 빼십시오.

電源コードを取り外します。

(→ page 31 of the user's manual)

(取扱説明書の52ページをご覧ください)

