

NP3200+/NP2200+/NP1200+ 快速设置指南

NEC

步骤

1

1 将电脑与投影机相连。

2 连接随机附带的电源线。

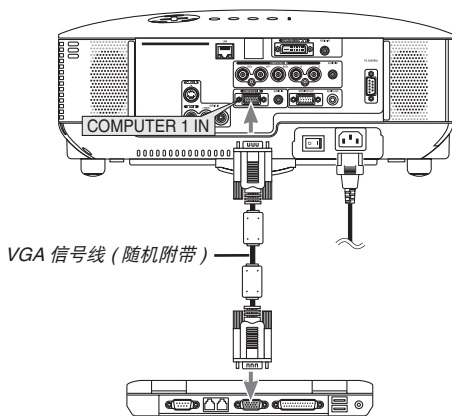

步骤

2

开启总电源开关。

请等待投影机进入待机模式。当其处于待机模式时，POWER 指示灯将亮橙色，STATUS 指示灯将亮绿色。

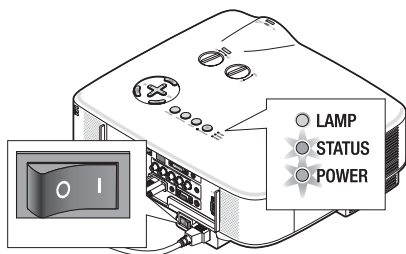

摘下镜头盖。

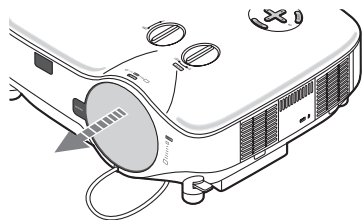

步骤

3

开启投影机。

请务必在确认投影机处于待机模式后按 **POWER (ON/STAND BY)** 或 **POWER (ON)** 键。

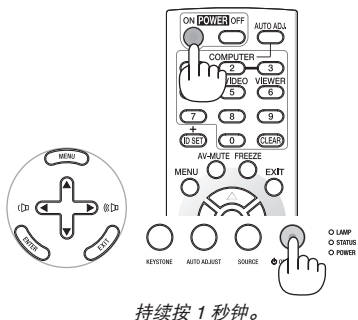

步骤

4

选择信号源。

提示：按下 **AUTO ADJ.** 键自动优化 RGB 影像。

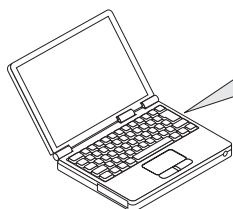
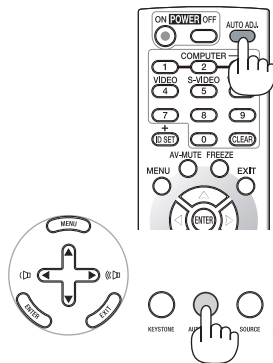
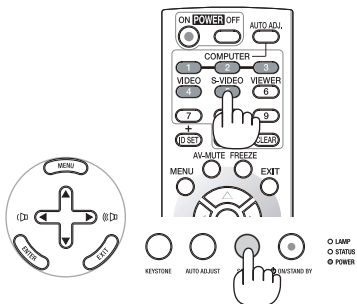

Fn + F1 - F12

(→ 请参阅用户手册第 13, 88 页)

调整图片尺寸和位置。

(→ 请参阅用户手册第 24 页)

旋转镜头移动刻度盘。

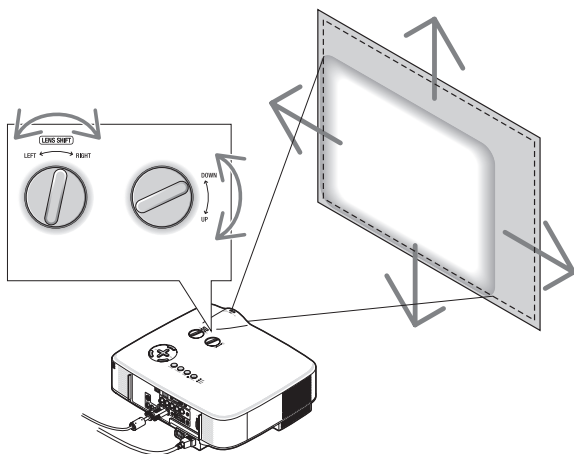

变焦

变焦调节杆

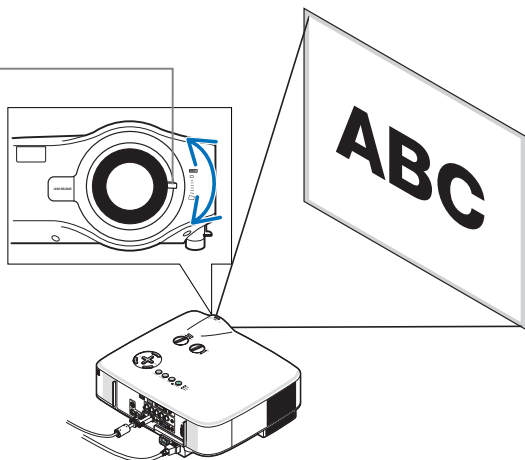

(→ 请参阅用户手册第 26 页)

聚焦

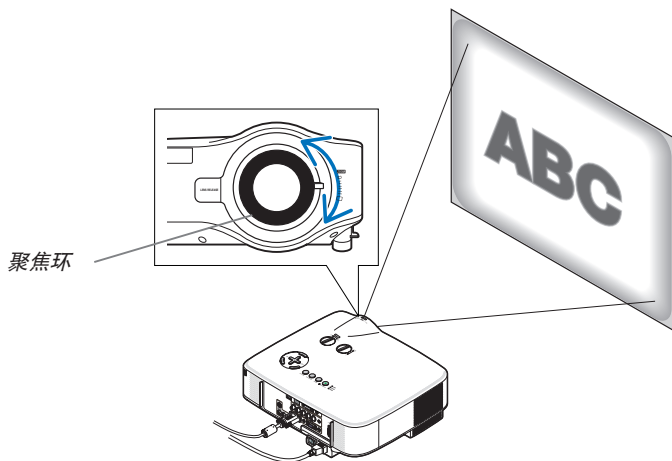

(→ 请参阅用户手册第 26 页)

步骤 6

1 关闭投影机。

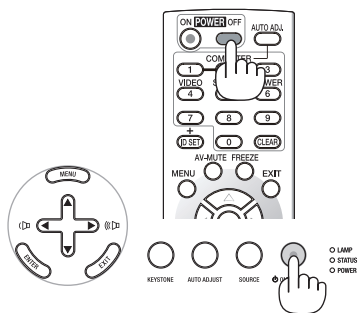

请等待投影机进入待机模式。当其处于待机模式时，POWER 指示灯将亮橙色，STATUS 指示灯将亮绿色。

2 关闭总电源开关。

拔掉电源线。

(→ 请参阅用户手册第 31 页)

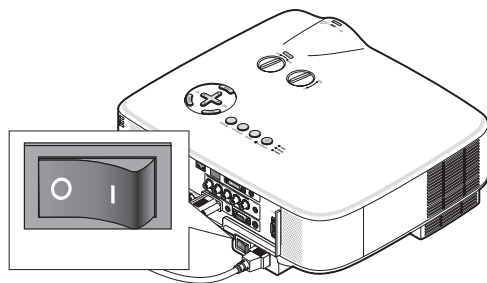

Printed in China

© NEC Display Solutions, Ltd. 2009
Ver. 1 10/09 (T)