

便携投影机

**型号**

**NP-M361XC/NP-M311XC/NP-M271XC/  
NP-M311W+/NP-M271W+**

---

用户手册

- Apple、Mac、Mac OS 和 MacBook 为 Apple Inc. (苹果公司) 在美国和其它国家注册的商标。
- Microsoft、Windows、Windows Vista、Internet Explorer、.NET Framework 和 PowerPoint 为 Microsoft Corporation (微软公司) 在美国和/或其它国家的注册商标或商标。
- Intel 和 Intel Core 为 Intel Corporation (英特尔公司) 在美国和/或其它国家的商标。
- PowerPC 为 International Business Machines Corporation (国际商业机器有限公司) 的注册商标。
- MicroSaver 为 ACCO 品牌的一个分公司 Kensington Computer Products Group 的注册商标。
- Virtual Remote Tool (虚拟遥控工具) 使用 WinI2C/DDC library, © Nicomsoft Ltd.
- HDMI、HDMI 标志和 High-Definition Multimedia Interface 为 HDMI Licensing LLC. 的商标或注册商标。



- PJLink 商标在日本、美国和其它国家与地区申请了商标权。
- Wi-Fi®、Wi-Fi Alliance® 和 Wi-Fi Protected Access (WPA, WPA2)® 为 Wi-Fi Alliance 的注册商标。
- Blu-ray 为 Blu-ray Disc Association (蓝光光盘协会) 的商标。
- CRESTRON 和 ROOMVIEW 为 Crestron Electronics, Inc. 在美国和其它国家的注册商标。
- 该用户手册中提到的其它产品和公司名称可能是其各自持有人的商标或注册商标。
- GPL/LGPL 软件许可证

本产品包含 GNU 通用公共许可证 (GPL)、GNU 宽通用公共许可证 (LGPL) 以及其它许可证范畴下的软件许可。有关各软件的更多详情，请参阅随机附带 CD-ROM 上“about GPL&LGPL”文件夹中的“readme.pdf”。

## 注

- (1) 该手册的内容未经允许不得部分或整个复制。
- (2) 该手册的内容若有改变，恕不另行通知。
- (3) 该手册经过精心编纂，但是如果您发现任何有疑问、错误或漏掉的地方，请与我们联系。
- (4) 除第 (3) 条外，NEC 将不负责对于使用该投影机而导致的任何经济损失或其它问题的索赔。

# 重要信息

## 安全注意事项

### 注意事项

开始使用 NEC 投影机之前，请仔细阅读本手册并妥善保管以便将来查阅。

#### 注意



欲关掉主电源，必须将插头从电源插座拔出。  
电源插座应该尽量安装在靠近投影机，并易于操作之处。

#### 注意



为防触电，请勿打开机箱。  
投影机内部有高压元件。  
有关维修事宜请委托给有资格的 NEC 维修服务人员。



本符号用来警告用户：投影机内的未绝缘电压可能足以导致电击。因此，请勿接触投影机内部的任何部件，以防发生危险。



本符号用来提醒用户：包含有关投影机操作及维修的重要信息。  
应仔细阅读本信息，以免发生问题。

**警告：**为了防止火灾或者电击，应避免投影机淋雨或者暴露在潮湿之处。  
除非管脚被完全插入，否则投影机的插头不能用在延长线电源插座或其它插座上。

#### 注意



切勿长时间显示静止影像。  
此举会令这些静止影像暂时残留在 LCD 液晶面板表面。  
此种情况发生时，可通过继续使用投影机的方法来解决。前面的影像造成的静像背景会即时消失。

## 重要安全措施

这些安全指示可令本投影机维持长久的使用寿命，并可防止火灾和电击。请仔细阅读并留意所有的警告。

### ⚠ 安装

- 请勿将本投影机放置在下列环境中：
  - 不稳定的车、架子或桌子。
  - 靠近水、浴池或潮湿的房间。
  - 阳光直射、靠近加热装置或热辐射装置的地方。
  - 多尘、多烟或多蒸汽的环境。
  - 纸张或布上、垫子或地毯上。
- 若您欲将投影机安装在天花板上：
  - 切勿自行安装。
  - 安装工作必须委托有资格的技术人员进行，以确保规范操作，并可防范人身伤害。
  - 此外，天花板必须牢固，能够充分承受投影机的重量，而且必须依照当地建筑规则进行安装。
  - 详情请向您的经销商查询。

### 警告

- 在投影机开启状态下，切勿使用除投影机的滑动式镜头盖以外的其他任何物体覆盖镜头。否则，投射光线释放的热量可能导致物体变得极热，并可能会引起火灾或损坏。
- 请勿将易受热物体放置在投影机镜头前或散热孔处，否则投影光线释放的热量可能导致物品熔毁或灼伤手部。



## 投影机放置在水平的位置

投影机倾斜角度不得超过 10 度，除了放置在桌面和安装在天花板上，禁止使用其它安装方式，否则会极大地缩短灯泡使用寿命。

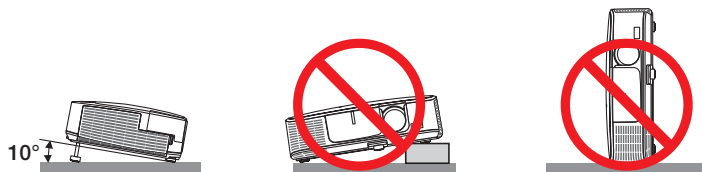

## ⚠ 关于火灾和电击的注意事项 ⚡

- 为避免热气积聚在投影机内部，须确保通风状态良好且散热孔不被阻塞。在投影机和墙壁之间至少需留出 10 厘米间隔。
- 切勿触摸左前方（从前面看）的散热孔，因为投影机启动和关闭瞬间可能发热。如果按电源键关闭投影机或在正常投射过程中断开交流电源，投影机的部分位置可能临时变得很热。拿起投影机时请当心。



### 注意高温

- 切勿让纸夹和纸屑等异物掉入投影机内。切勿试图找回可能掉入投影机内的任何物品。切勿将铁丝或者螺丝起子等金属物体插入投影机内。若发现有物体掉入投影机内部，须立即断开电源，然后委托有维修资格的维修服务人员取出物体。
- 切勿在投影机上面放置任何物体。
- 雷雨天不要触摸电源插头。此举可能引起电击或者火灾。
- 投影机规定操作电源为 200-240 伏特 50/60 赫兹交流电。在使用投影机之前，须确认所用电源是否符合本投影机要求。
- 切勿在投影机启动状态下窥视镜头。此举会导致眼睛严重受伤。

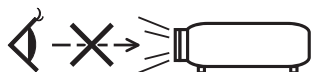

- 切勿在投影机光线射及之处放置任何物体（如放大镜）。从镜头发射出来的光是发散的，因此可改变光线方向的任何类型的异常物体都可能导致如火灾或者眼睛受伤等意外事故的发生。
- 请勿将易受热物体放置在投影机散热孔处，否则废气释放的热量可能导致物品熔毁或灼伤手部。
- 请勿将水溅到投影机上。此举可能引起电击或者火灾。如果投影机被弄湿，请关闭投影机，拔掉电源线并请有维修资格的维修服务人员维修投影机。
- 小心使用电源线。破损或磨损的电源线可能引起电击或火灾。
  - 切勿使用非本投影机附带的电源线。
  - 切勿过度弯曲或拉扯电源线。
  - 切勿把电源线放在投影机或其它重物下面。
  - 切勿用毯子等其它软材料覆盖电源线。
  - 切勿加热电源线。
  - 切勿用湿手触摸电源插头。
- 在下列情况下需关闭投影机，拔掉电源线并请有维修资格的维修服务人员维修投影机：
  - 电源线或插头损坏或磨损。
  - 如果有液体流入投影机或投影机被暴露于雨水。
  - 如果您按照用户手册里的说明操作，但投影机还不能正常工作。
  - 如果投影机被摔到地上或机箱破损。
  - 如果投影机性能有显著改变，表明需要维修了。
- 移动投影机时断开电源线和其它电线。
- 清洁机箱或更换灯泡前应关闭投影机并拔掉电源线。
- 如果投影机很长时间不使用，请关闭投影机并拔掉电源线。
- 当使用 LAN 导线时（仅限于有 RJ-45 LAN 端口槽的型号）：
  - 为了确保安全，切勿将投影机连接到外围设备配线有可能超压的连接器的上。

## ⚠ 注意

- 切勿将投影机的俯仰脚用于规定以外的用途。用俯仰脚提起或者（在墙壁或者天花板上）挂起投影机等不合理使用会对投影机造成损坏。
- 切勿用软包装裹投影机以包裹寄送服务或货物船运发送投影机。装在软包里的投影机可能会因此破损。
- 欲连续数天使用投影机时，请在风扇模式中选择 [高速]。（从菜单中选择 [设置] → [可选项 (1)] → [风扇模式] → [高速]。）
- 启动灯亮 60 秒内及电源指示灯闪烁蓝色时，切勿关闭（交流）电源。这样做可能会缩短灯泡使用寿命。

### 遥控器操作注意事项

- 请小心使用遥控器。
- 如果遥控器弄湿应立刻擦干。
- 避免放在过热或过于潮湿的地方。
- 切勿短路、加热或者拆卸电池。
- 切勿将电池投入火中。
- 如果长时间不使用遥控器需取出电池。
- 确保电池的正负极 (+/-) 方向排列正确。
- 切勿将新旧电池混用，或将不同类型的电池混用。
- 请根据当地法规处理废旧电池。

## 更换灯泡

- 为了确保您的安全和正常使用，请使用指定原装灯泡。
- 请完全依照第 117 页所提供的指示来更换灯泡。
- 当出现 [灯已达到使用寿命极限，请更换灯泡和过滤网。] 字样时，请务必更换灯泡和过滤网。若在灯泡达到使用寿命极限之后仍继续使用，灯泡可能会碎裂，玻璃片会散落在灯架之内。切勿触摸这些碎片，以免造成伤害。此种情况发生时，请联系您的经销商来更换灯泡。

### 灯泡特性

投影机的光源为高压汞灯。

灯泡有一个特性，即灯泡的亮度将随时间而逐渐减弱。同时不断开关灯泡也可能降低它的亮度。根据各个灯泡、环境条件以及使用情况的不同，灯泡的实际使用寿命可能有所差异。

### 注意：

- 切勿触摸刚刚用过的灯泡，其温度会很高。关闭投影机，然后断开电源线。在处理灯泡之前，至少要冷却一个小时。
- 当从安装在天花板上的投影机上取下灯泡时，确保投影机下方无人。如果灯泡烧掉可能有玻璃碎片落下。

## 关于高海拔模式

- 在海拔约为 1600 米或更高的地方使用本投影机时，请将 [风扇模式] 设置为 [高海拔]。  
如果在海拔约为 1600 米或更高的地方使用本投影机时没有设置为 [高海拔]，可能造成投影机过热并且保护器可能会使投影机关闭。遇此情况，请等待几分钟后再打开投影机。
- 如果在海拔低于 1600 米的地方使用本投影机时设置为 [高海拔]，可能会造成灯泡过冷，从而导致影像闪动。这时，请将 [风扇模式] 切换为 [自动]。
- 在海拔约为 1600 米或更高的地方使用本投影机，可能会缩短灯泡等光学部件的使用寿命。

## 关于原始投射图片的版权问题：

请注意，在咖啡厅或宾馆等场地使用本投影机以作商业或吸引公众注意力用途时，若使用下列功能使屏幕影像出现压缩或伸展，可能会侵犯版权法保护下的版权所有者的权益。

[显示宽高比]、[梯形修正]、放大功能以及其他类似功能。

该设备不用于可视显示工作场所的直观视野。为了避免可视显示工作场所中令人感到不适的反射，请勿将该设备置于直观视野中。

<b>重要信息</b> .....	i
<b>1. 产品说明</b> .....	1
① 包装箱内有哪些物件?.....	1
② 投影机介绍.....	2
恭喜您购买本投影机.....	2
供您享用的产品性能:.....	2
关于该用户手册.....	3
③ 投影机各部位名称.....	4
正面/顶部.....	4
背面.....	5
顶部功能.....	6
终端面板的功能.....	7
④ 遥控器各部位的名称.....	8
安装电池.....	9
遥控器操作注意事项.....	9
无线遥控器的操作范围.....	9
⑤ CD-ROM 上附带的软件的操作环境.....	10
操作环境.....	11
<b>2. 投射影像 (基本操作)</b> .....	13
① 投射影像的流程.....	13
② 连接电脑/连接电源线.....	14
③ 启动投影机.....	15
开机画面之说明 (菜单语言选择画面).....	16
④ 选择信号源.....	17
选择电脑或视频信号源.....	17
⑤ 调整图片尺寸和位置.....	18
调整俯仰脚.....	19
变焦.....	20
聚焦.....	20
⑥ 手动修正梯形失真.....	21
用机箱上的键进行调整.....	21
用遥控器进行调整.....	22
⑦ 自动改善电脑信号.....	23
使用自动调整功能调整影像.....	23
⑧ 调高或调低音量.....	23
⑨ 关闭投影机.....	24
⑩ 使用完毕后.....	25
<b>3. 便利的功能</b> .....	26
① 取消影像和声音.....	26
② 冻结图片.....	26
③ 放大图片.....	26
④ 改变节能模式/查看节能效果.....	27
使用节能模式 [节能模式].....	27
查看节能效果 [CO2 减排提示].....	28



⑤ 防止有人未经允许使用投影机 [安全].....	29
⑥ 使用电脑线 (VGA) 操作投影机 (Virtual Remote Tool).....	32
⑦ 通过 USB 导线从投影机的遥控器操作您电脑的鼠标功能 (遥控鼠标功能).....	38
⑧ 通过 USB 导线从投影机投射您电脑的屏幕影像 (USB 显示).....	39
⑨ 使用 HTTP 浏览器控制投影机.....	41
⑩ 通过局域网控制投影机 (PC Control Utility Pro 4/Pro 5).....	48
⑪ 通过局域网从投影机投射您电脑的屏幕影像 (Image Express Utility Lite).....	52
从 USB 存储器或 SD 卡启动 Image Express Utility Lite.....	55
⑫ 从某一角度投射影像 (Image Express Utility Lite 中的 Geometric Correction Tool).....	57
使用 GCT 的便利.....	57
从某一角度投射影像 (GCT).....	57
<b>4. 使用阅读器</b> .....	<b>59</b>
① 使用阅读器的便利.....	59
② 投射 USB 存储设备中储存的影像.....	61
③ 将 PowerPoint 文件转换成幻灯片 (Viewer PPT Converter 3.0).....	67
<b>5. 使用屏幕菜单</b> .....	<b>70</b>
① 使用菜单.....	70
② 菜单元素.....	71
③ 菜单项目清单.....	72
④ 菜单说明及功能 [信号源].....	75
电脑 1 和 2.....	75
HDMI.....	75
视频.....	75
S-视频.....	75
阅读器.....	75
网络.....	75
USB 显示.....	75
⑤ 菜单说明及功能 [调整].....	76
[图片].....	76
[影像选项].....	79
⑥ 菜单说明及功能 [设置].....	83
[通用].....	83
[菜单].....	85
[安装].....	87
[可选项(1)].....	89
[可选项(2)].....	91
设置用于有线局域网连接的投影机 [有线局域网].....	93
设置用于无线局域网连接的投影机 (配备有可选的 USB 无线 LAN 部件) [无线局域网].....	94
⑦ 菜单说明及功能 [信息].....	96
[使用时间].....	96
[信号源].....	97
[有线局域网].....	97
[无线局域网].....	97
[VERSION].....	98
[其他].....	98

⑧ 菜单说明及功能 [重置] .....	99
返回到工厂默认 [重置] .....	99
<b>6. 安装和连接</b> .....	100
① 设置屏幕和投影机 .....	100
位置选择 .....	100
投射距离和屏幕尺寸 .....	102
② 进行连接 .....	104
连接电脑 .....	104
连接到外部控制器 .....	106
连接 DVD 播放机或者其他 AV 装置 .....	107
连接组合输入 .....	108
连接 HDMI 输入 .....	109
连接到有线局域网 .....	110
连接到无线局域网 (可选: NP02LM) .....	111
<b>7. 保养</b> .....	114
① 清洁过滤网 .....	114
② 清洁镜头 .....	116
③ 清洁机箱 .....	116
④ 更换灯泡和过滤网 .....	117
<b>8. 附录</b> .....	122
① 故障排除 .....	122
指示灯信息 .....	122
常见问题以及解决方法 .....	123
如果没有图像, 或者图像显示不正常。 .....	124
② 规格 .....	125
③ 机箱尺寸 .....	127
④ D-Sub 电脑输入连接器的针分配 .....	128
⑤ 兼容性输入信号清单 .....	129
⑥ 控制串口编码和线路连接 .....	130
⑦ 故障排除核对清单 .....	131
⑧ TCO 认证 .....	133

# 1. 产品说明

## ① 包装箱内有哪些物件？

确认包装箱内下列各项物件是否齐全。如有任何遗漏，请向您的经销商洽询。  
请保存原始包装箱及捆包用物品，以便需运送投影机时之用。

投影机

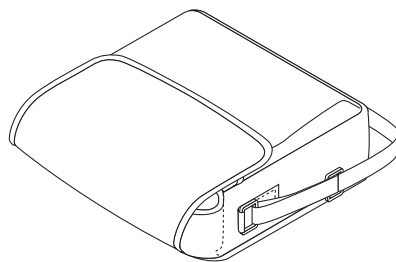
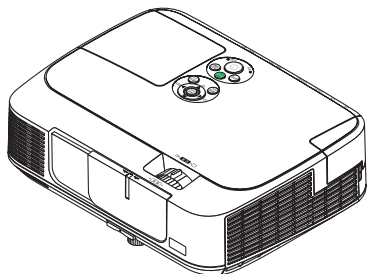

软包  
(24BS8122)

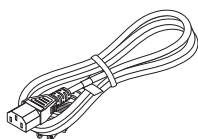

电源线  
(7N080516)

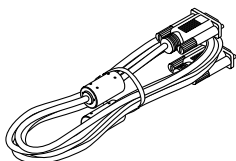

电脑线 (VGA)  
(7N520073/7N520052)

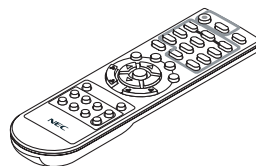

遥控器  
(7N900946)

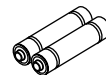

电池 (AAA × 2)

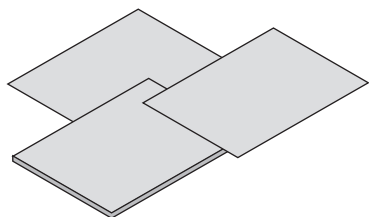

- 重要信息 (7N8N3211)
- 快速设置指南 (7N8N3221)
- 保修卡

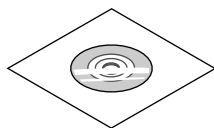

NEC Projector CD-ROM  
用户手册 (PDF) 和实用软件  
(7N951852)

除非在本用户手册中另有说明，否则图中所示的投影机机箱为 M361XC 示例。

## ② 投影机介绍

本章向您介绍您的新投影机及其性能和操作方法。

### 恭喜您购买本投影机

本投影机为目前性能最佳的投影机之一，最大可将来自个人电脑或者 Mac 电脑（桌上型或笔记本型）、录像机、DVD 播放机及摄影机的影像精确地投射成 300 英寸的大画面（斜对角计算）。

您可以在桌面或者手拉车上使用投影机，可以用投影机从屏幕后方投射影像，且可将投影机长期安装于天花板上\*1。可使用遥控器进行无线操作。

\*1 切勿自己动手将投影机安装到天花板上。

投影机必须由合格的技术人员来安装，以确保操作规范并可防范人身伤害。

此外，天花板必须牢固，能够充分承受投影机的重量，而且必须依照当地建筑规则进行安装。详细情况请咨询您的 NEC 经销商。

### 供您享用的产品性能：

- **快速启动 (3 秒\*2)、快速断电、直接断电**

接通电源后 3 秒\*2，投影机即可投射电脑影像或视频影像。

在关闭电源后即可将投影机收起来备用。通过遥控器或机箱控制面板关闭投影机后，不必再冷却。

本投影机有一个功能叫做“直接断电”。该功能使您通过断开交流电源便可关闭投影机（即使在投射影像时）。

若要在投影机启动时关闭交流电源，使用配有开关和断电器的电源板。

\*2 此快速启动时间仅指的是 [待机模式] 设为 [正常] 时的时间。

- **待机状态下功耗不足 1 瓦的节能技术**

从菜单中选择 [待机模式] 中的 [省电]，可使投影机处于省电模式，功耗不足 1 瓦。

- **CO2 减排提示**

该功能会显示投影机在 [节能模式] 为 [自动节能模式]、[节能模式 1] 或 [节能模式 2] 时的节能效果，表现为 CO<sub>2</sub> 减排量 (kg)。CO<sub>2</sub> 减排量将在关机时的确认信息和屏幕菜单的 [信息] 中显示。

- **灯泡使用寿命可达 10000 小时\*3**

在节能模式（“节能模式 2”）下使用可延长投影机的灯泡寿命，可高达 10000 小时（在节能模式关状态下高达 5000 小时）。

\*3 M361XC/M311W+：8000 小时（在节能模式关状态下高达 4000 小时）

- **HDMI 输入端口槽提供数字信号**

HDMI 输入提供 HDCP 兼容数字信号。HDMI 输入也支持音频信号。

- **10 瓦内置扬声器，可解决整合音频问题**

强有力的 10 瓦单声道扬声器，满足了您大房间中的音量需求。

- **随机附带的遥控器允许您指定投影机的控件 ID**

通过对每台投影机指定一个 ID 编号，可用同一个遥控器分别操作多台投影机。

- **自动修正垂直梯形失真**

自动梯形修正功能使投影机可检测到影像的倾斜并自动修正垂直梯形失真。

- **USB 显示**

使用一根市售的 USB 导线 (兼容 USB 2.0 规格) 连接电脑与投影机，使您可以将电脑屏幕影像传送至投影机，而且无需传统的电脑线 (VGA)。

- **用于有线网络工作的整合 RJ-45 连接器也支持无线网络性能**

RJ-45 连接器是作为标准特性配置的。无线局域网连接需要可选的 USB 无线 LAN 部件。

- **随机附带的 CD-ROM 中含有软件程序 (User Supportware)**

随机附带的 NEC Projector 包括四个程序：Virtual Remote Tool、Image Express Utility Lite (适用于 Windows/Mac OS)、PC Control Utility Pro 4 (适用于 Windows)/5 (适用于 Mac OS) 和 Viewer PPT Converter 3.0。

从市售的 USB 存储器或 SD 卡便可启动 Image Express Utility Lite (适用于 Windows)，无需将其安装于电脑。

- **直接通电和自动断电性能**

直接通电、自动通电 (COMP1)、自动断电和关机计时器性能使您不必总是使用遥控器或投影机机箱上的电源键。

- **禁止有人未经允许而使用投影机**

改进过的密码保护智能安全设置、机箱控制面板锁定、安全槽和安全链开口有助于防止有人未经允许而使用、调整或盗窃投影机。

- **可达 WUXGA**

高分辨率显示器——高达 WUXGA 兼容，XGA (M361XC/M311XC/M271XC)/WXGA (M311W+/M271W+) 原始分辨率。

- **兼容 CRESTRON ROOMVIEW**

本投影机支持 CRESTRON ROOMVIEW，允许从电脑或控制器管理和控制网络中连接的多台装置。

### 关于该用户手册

最好的捷径是最初多花些时间去思考并争取将每件事情都做好。现在就花点时间来浏览一下这本用户手册吧。此举会为您以后节省很多时间。在手册内每一章的开头处您都会找到一段概述。不需要的章节可将其跳过。

### ③ 投影机各部位名称

#### 正面/顶部

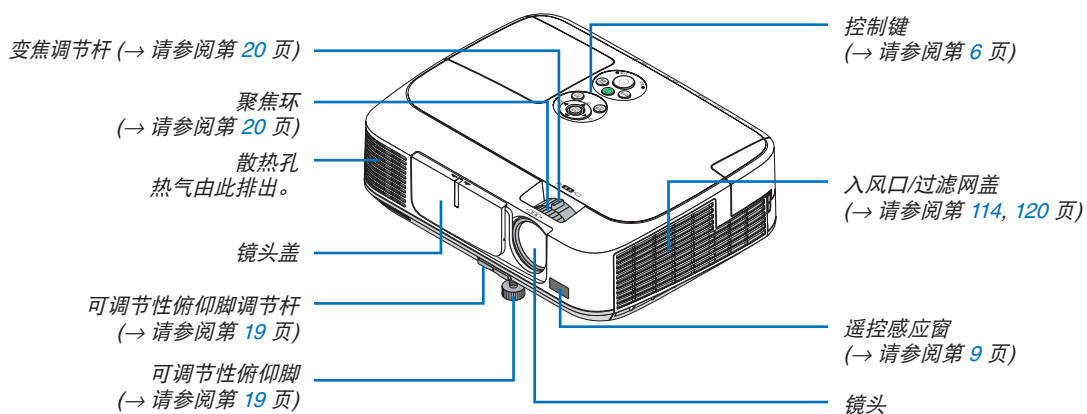

## 背面

可选 USB 无线 LAN 部件的端口槽盖  
当使用可选的 USB 无线 LAN 部件  
时，首先移除此盖。  
(→ 请参阅第 111 页)

单声道扬声器 (10 瓦)

终端面板 (→ 请参阅第 7 页)

内置安全槽 (🔒)\*

交流电输入  
将随机附带的电源线的三脚插头插  
在此处，将另一端插入墙上插座。  
(→ 请参阅第 14 页)

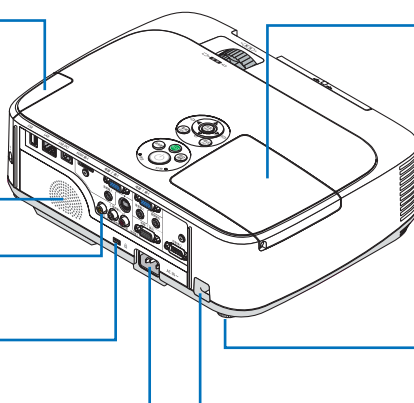

灯盖 (→ 请参阅第 118 页)

背部支脚 (→ 请参阅第 19 页)

安全链开口  
用来安装防盗设备。  
安全链开口支持直径可达  
4.6 毫米的安全配线或链。

\* 此安全槽支持 MicroSaver® 安全保护系统。

## 打开和盖上镜头盖

将镜头盖滑至左边使镜头打开。

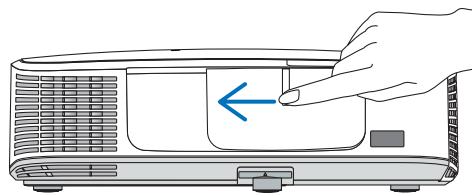

欲盖上镜头，请将镜头盖滑至右边。

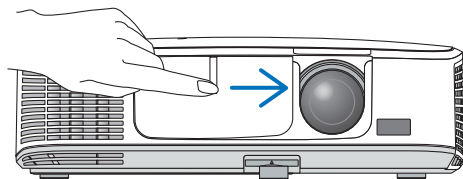

## 注:

- 该镜头盖与 AV 静音功能一起作用。在投影机正常操作期间，盖上镜头盖将会关闭影像和声音；打开镜头盖将恢复影像和声音。  
镜头盖盖上后，影像和声音也随之关闭，但灯泡依然点亮。若投影机保持这种状态约 2 小时，它便会自动关机。
- 切勿使用过大的力拉镜头盖或在其上或下方向施以重压。否则，可能会损坏镜头盖滑动机制。

## 顶部功能

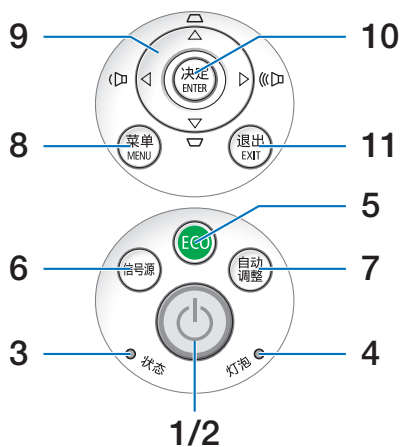

1.  (电源) 键 (→ 请参阅第 15, 24 页)
2. 电源指示灯 (→ 请参阅第 14, 15, 24, 122 页)
3. 状态指示灯 (→ 请参阅第 122 页)
4. 灯泡指示灯 (→ 请参阅第 117, 122 页)
5. ECO 键 (→ 请参阅第 27 页)
6. 信号源键 (→ 请参阅第 17 页)
7. 自动调整键 (→ 请参阅第 23 页)
8. MENU (菜单) 键 (→ 请参阅第 70 页)
9.   / 音量键   (→ 请参阅第 21, 23 页)
10. ENTER (决定) 键 (→ 请参阅第 70 页)
11. EXIT (退出) 键 (→ 请参阅第 70 页)



## 终端面板的功能

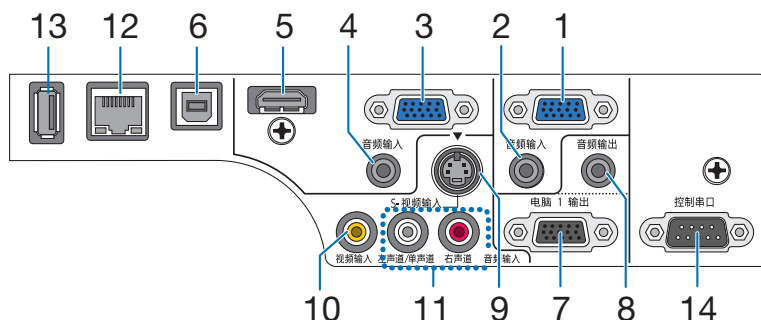

## 1. 电脑 1 输入/组合输入连接器 (微型 D-Sub 15 针)

(→ 请参阅第 104, 108 页)

## 2. 电脑 1 音频输入微型插孔 (立体声微型)

(→ 请参阅第 104, 107, 108 页)

## 3. 电脑 2 输入/组合输入连接器 (微型 D-Sub 15 针)

(→ 请参阅第 104, 108 页)

## 4. 电脑 2 音频输入微型插孔 (立体声微型)

(→ 请参阅第 104, 107, 108 页)

## 5. HDMI 输入连接器 (A 型)

(→ 请参阅第 104, 109 页)

## 6. USB (PC) 端口槽 (B 型)

(→ 请参阅第 39, 104 页)

## 7. 电脑 1 输出连接器 (微型 D-Sub 15 针)

(→ 请参阅第 106 页)

## 8. 音频输出微型插孔 (立体声微型) (→ 请参阅第 106 页)

## 9. S-视频输入连接器 (微型 DIN 4 针)

(→ 请参阅第 107 页)

## 10. 视频输入连接器 (RCA) (→ 请参阅第 107 页)

## 11. 视频/S-视频 音频输入 左声道/单声道, 右声道 (RCA)

(→ 请参阅第 107 页)

## 12. LAN 端口槽 (RJ-45) (→ 请参阅第 110 页)

## 13. USB 端口槽 (A 型) (→ 请参阅第 61 页)

## 14. 控制串口 (D-Sub 9 针) (→ 请参阅第 130 页)

该端口槽用于连接 PC 或控制系统。方便您使用串行通讯协议控制投影机。如果您在写程序期间需要典型的控制串口编码, 请参阅第 130 页。

## 4 遥控器各部位的名称

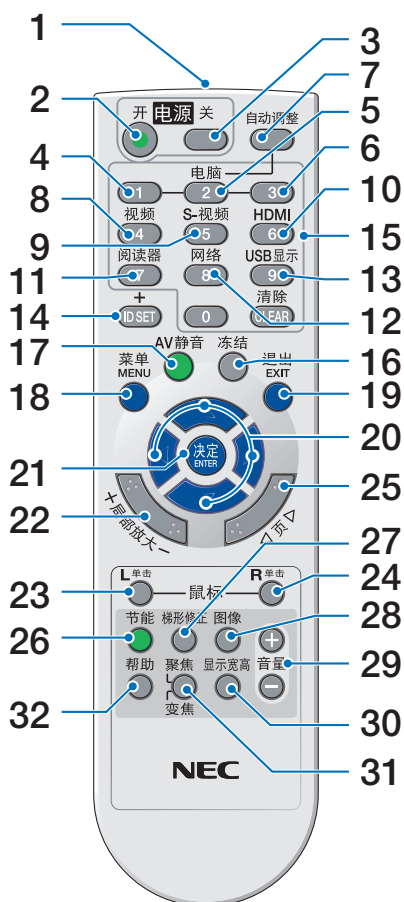

1. 红外线传感器  
(→ 请参阅第 9 页)
2. 电源(开)键  
(→ 请参阅第 15 页)
3. 电源(关)键  
(→ 请参阅第 24 页)
- 4, 5, 6. 电脑 1/2/3 键  
(→ 请参阅第 17 页)  
(电脑 3 键不可用。)
7. 自动调整键  
(→ 请参阅第 23 页)
8. 视频键  
(→ 请参阅第 17 页)
9. S-视频键  
(→ 请参阅第 17 页)
10. HDMI 键  
(→ 请参阅第 17 页)

11. 阅读器键 (→ 请参阅第 17, 61 页)
12. 网络键 (→ 请参阅第 17 页)
13. USB 显示键 (→ 请参阅第 17 页)
14. ID SET 键  
(→ 请参阅第 88 页)
15. 数字键盘键/CLEAR (清除) 键  
(→ 请参阅第 88 页)
16. 冻结键  
(→ 请参阅第 26 页)
17. AV 静音键  
(→ 请参阅第 26 页)
18. MENU (菜单) 键  
(→ 请参阅第 70 页)
19. EXIT (退出) 键 (→ 请参阅第 70 页)
20. ▲▼◀▶ 键 (→ 请参阅第 70 页)
21. ENTER (决定) 键 (→ 请参阅第 70 页)
22. 局部放大 (+)(-) 键  
(→ 请参阅第 26 页)
23. 鼠标 L 单击键\*  
(→ 请参阅第 38 页)
24. 鼠标 R 单击键\*  
(→ 请参阅第 38 页)
25. 页 ▽/△ 键  
(→ 请参阅第 38 页)
26. 节能键 (→ 请参阅第 27 页)
27. 梯形修正键  
(→ 请参阅第 22 页)
28. 图像键  
(→ 请参阅第 76, 78 页)
29. 音量 (+)(-) 键  
(→ 请参阅第 23 页)
30. 显示宽高键  
(→ 请参阅第 81 页)
31. 聚焦/变焦键  
(在本系列投影机不可用)
32. 帮助键  
(→ 请参阅第 96 页)

\* 只有 USB 导线与您的电脑进行了连接时，鼠标 L 单击和鼠标 R 单击键才能使用。

## 安装电池

- 1 用力往下按压并退下电池盖。
- 2 安装新电池 (AAA)。确保电池正负极 (+/-) 方向排列正确。
- 3 滑回电池盖并确保盖好。切勿混用不同型号的电池或混用新旧电池。

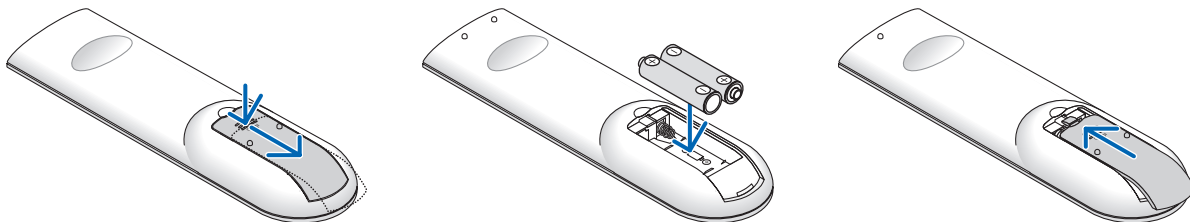

## 遥控器操作注意事项

- 请小心使用遥控器。
- 如果遥控器弄湿应立即擦干。
- 避免放在过热或过于潮湿的地方。
- 切勿短路、加热或者拆卸电池。
- 切勿将电池投入火中。
- 如果长时间不使用遥控器需取出电池。
- 确保电池的正负极 (+/-) 方向排列正确。
- 切勿将新旧电池混用，或将不同类型的电池混用。
- 请根据当地法规处理废旧电池。

## 无线遥控器的操作范围

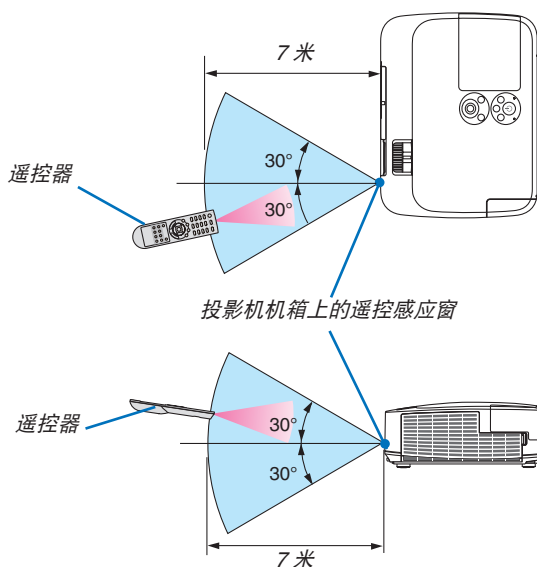

- 红外线信号操作的最远射程为 7 米，与投影机机箱的遥控感应窗之间的有效操作角度为 60 度。
- 若在遥控器与感应窗之间存在障碍物，或者强光直射感应窗时，投影机将无反应。电池电力减弱亦会影响遥控器正确操作投影机。

## ⑤ CD-ROM 上附带的软件的操作环境

捆绑软件程序的名称及其功能

软件程序的名称	功能
Virtual Remote Tool (仅 Windows)	通过使用随机附带的电脑线 (VGA) 和其它导线, 该软件程序可用于从您的电脑执行开关投影机 and 选择信号源等操作。(→ 请参阅第 32 页)

软件程序的名称	功能
Image Express Utility Lite Image Express Utility Lite for Mac OS	<ul style="list-style-type: none"> <li>• 通过 USB 导线或者有线/无线网络, 该软件程序可用于投射您电脑上的画面。无需电脑线 (VGA)。(→ 请参阅第 39, 52 页)</li> <li>• 该软件程序可用于从您的电脑执行开关投影机 and 选择信号源等操作。</li> <li>• 几何校正工具 (GCT) 功能可使您修正投射在曲壁上的影像的失真。(→ 请参阅第 57 页)</li> <li>* Mac 不支持“USB 显示”和“GCT”功能。</li> </ul>

软件程序的名称	功能
PC Control Utility Pro 4 PC Control Utility Pro 5 (适用于 Mac OS)	当电脑与投影机通过局域网 (有线或无线) 或者串行导线进行了连接时, 该软件程序可用于从电脑操作投影机。(→ 请参阅第 48 页)

软件程序的名称	功能
Viewer PPT Converter 3.0 (仅 Windows)	当 USB 存储设备插入投影机时, 该软件程序可将 PowerPoint 创建的文件转换成用投影机的阅读器功能可以显示的 JPEG 文件。(→ 请参阅第 67 页)

注:

- Image Express Utility Lite 不支持我公司其它机型上附带的 Image Express Utility 2.0 中的“Meeting Mode” (会议模式)。

### 下载服务

关于这些软件程序的更新信息, 请访问本公司网站:

URL: <http://www.nec-display.com/dl/en/index.html>

**操作环境**

以下为 Image Express Utility Lite 的操作环境。关于其他软件程序的操作环境，请参阅各软件程序的帮助功能。

**[Windows]**

支持的操作环境	<p>Windows 7 家庭普通版 Windows 7 家庭高级版 Windows 7 专业版 Windows 7 旗舰版 Windows 7 企业版 Windows Vista 家庭普通版 Windows Vista 家庭高级版 Windows Vista 商用版 Windows Vista 旗舰版 Windows Vista 企业版 Windows XP Home Edition (32 位版本) Service Pack 3 或更高版本 Windows XP Professional (32 位版本) Service Pack 3 或更高版本</p> <ul style="list-style-type: none"> <li>不支持 Windows 节电功能。</li> </ul>
处理器	<ul style="list-style-type: none"> <li>Windows 7/Windows Vista 要求 Pentium M 1.2 GHz 同等或更高处理器 推荐双核 1.5 GHz 或更高处理器</li> <li>Windows XP 要求 Pentium M 1.0 GHz 同等或更高处理器 推荐双核 1.0 GHz 或更高处理器</li> </ul>
内存	<ul style="list-style-type: none"> <li>Windows 7/Windows Vista 要求 512 MB 或更高 推荐 1 GB 或更高</li> <li>Windows XP 要求 256 MB 或更高 推荐 512 MB 或更高</li> </ul> <p>* 同时运行额外的应用程序可能需要更多内存。</p>
图形处理器	<ul style="list-style-type: none"> <li>Windows 7/Windows Vista 推荐 3.0 或更高“Windows 体验指数”的“图形”记分。</li> </ul>
网络环境	TCP/IP 兼容的有线局域网或无线局域网 (* 请使用符合 Wi-Fi 标准的无线局域网部件。)
分辨率	<ul style="list-style-type: none"> <li>Windows 7/Windows Vista 要求 SVGA (800 x 600) 或更高 推荐 XGA (1024 x 768)</li> <li>Windows XP 要求 VGA (640 x 480) 或更高 推荐 XGA (1024 x 768)</li> </ul> <p>(M311W+/M271W+ 推荐使用 1024 点 x 768 行至 1280 点 x 800 行)</p>
画面色彩	<p>高色彩 (15 比特、16 比特) 真实色彩 (24 比特、32 比特) (推荐)</p> <ul style="list-style-type: none"> <li>不支持 256 或更低色彩。</li> </ul>

**[Mac]**

支持的操作环境	Mac OS X v10.6, v10.7
处理器 (CPU)	要求 Intel® Core™ Duo 处理器 1.5 GHz 或更高处理器 推荐 Intel® Core™ 2 Duo 处理器 1.6 GHz 或更高处理器 * 不支持 PowerPC®
内存	要求 512 MB 或更高
网络环境	要求支持 TCP/IP 的有线或无线局域网 仅保证 Mac 内置无线 LAN 部件与 Image Express Utility Lite 一起作用。 “Easy Connection” (简易连接) 仅支持无线局域网。
支持的分辨率	要求 VGA (640 x 480) 或更高 推荐 XGA (1024 x 768) (M311W+/M271W+ 推荐使用 1024 x 768 至 1280 x 800)
支持的画面色彩	要求 1670 万色

## 2. 投射影像 (基本操作)

---

本章介绍如何启动投影机以及怎样往屏幕上投射影像。

### ① 投射影像的流程

#### 步骤 1

- 连接电脑/连接电源线 (→ 请参阅第 14 页)



#### 步骤 2

- 启动投影机 (→ 请参阅第 15 页)



#### 步骤 3

- 选择信号源 (→ 请参阅第 17 页)



#### 步骤 4

- 调整图片尺寸和位置 (→ 请参阅第 18 页)
- 修正梯形失真 [梯形修正] (→ 请参阅第 21 页)



#### 步骤 5

- 调整图片和声音
  - 自动改善电脑信号 (→ 请参阅第 23 页)
  - 调高或调低音量 (→ 请参阅第 23 页)



#### 步骤 6

- 进行演示



#### 步骤 7

- 关闭投影机 (→ 请参阅第 24 页)



#### 步骤 8

- 使用完毕后 (→ 请参阅第 25 页)

## ② 连接电脑/连接电源线

### 1. 将您的电脑连接至投影机。

本节将为您介绍本机与电脑的基本连接。有关其它连接的信息，请参阅第 104 页上的“6. 安装和连接”。

在投影机的电脑 1 输入连接器和电脑的端口槽 (微型 D-Sub 15 针) 之间连接电脑线 (VGA)。转动两个连接器的两颗高头螺丝以固定电脑线 (VGA)。

### 2. 将随机附带的电源线连接至投影机。

首先将随机附带电源线的三脚插头连接至投影机的 AC IN，然后将随机附带电源线的其它插头连接至墙上插座。投影机的电源指示灯将闪烁几秒，然后将点亮橙色\* (待机模式)。

状态指示灯也将点亮绿色\*。

\* 这将应用于 [待机模式] 选择了 [正常] 时的两个指示灯。请参阅电源指示灯部分。(→ 请参阅第 122 页)

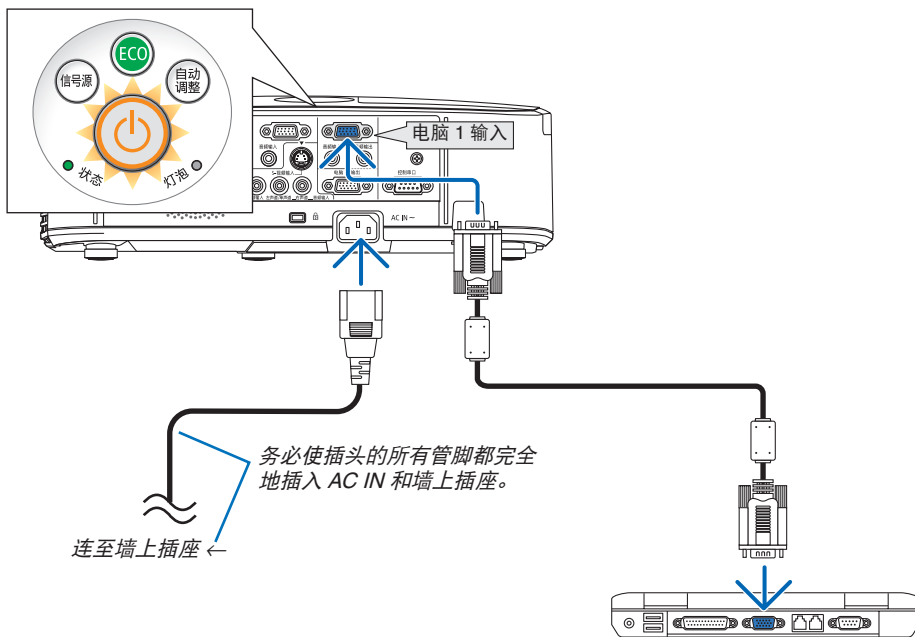

### ⚠ 注意：

如果按电源键关闭投影机或在正常投射过程中断开交流电源，投影机的部分位置可能临时变得很热。拿起投影机时请当心。



### ③ 启动投影机

1. 将镜头盖滑至左边使镜头打开。

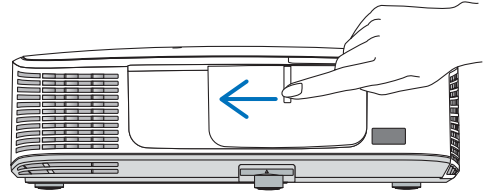

2. 按下投影机机箱上的  (电源) 键或遥控器上的电源(开)键。

电源指示灯将变为蓝色，此时表示投影机已经进入可以使用的状态。

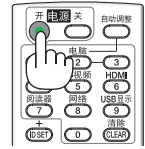

提示：

- 显示“投影机已锁定！请输入密码。”信息时，表示[安全]功能已启动。(→ 请参阅第 29 页)

启动投影机后，切记开启电脑或视频信号源前摘掉镜头盖。

注：当前无输入信号时，即显示无信号向导 (工厂默认菜单设置)。

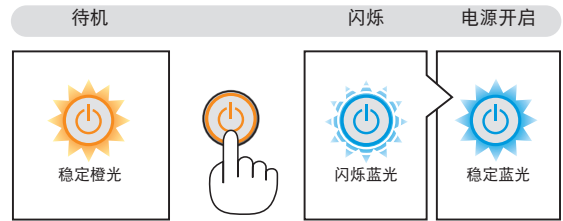

(→ 请参阅第 122 页)

### 开机画面之说明 (菜单语言选择画面)

在您首次启动投影机时，会出现开机画面。该画面可供您在 29 种菜单语言中选择其中的一种。

可按下列步骤选择菜单语言：

#### 1. 使用 ▲、▼、◀ 或 ▶ 键从 29 种语言当中选择一种作为菜单语言。

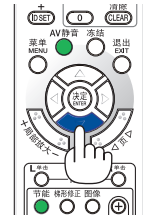
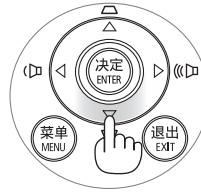

#### 2. 按 ENTER 键执行选择。

此项工作完成后，您便可以进行菜单操作了。

若需要，您可稍后再去选择菜单语言。

(→ 请参阅第 72 和 85 页上的 [语言])

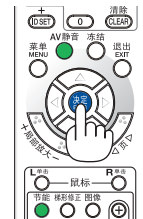
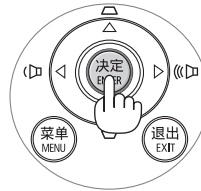

注：

- 当使用电源板或断路器关闭电源开关后再重新打开时：  
关闭主电源开关和再次打开主电源开关之间最少要隔 1 秒。  
否则，可能导致没有提供电源到投影机。(无待机 LED)  
遇此情况，请断开电源线并将其再次插上。打开主电源开关。
- 若有下述任何情况发生，投影机则无法启动：
- 投影机内部温度过高时，投影机会检测出异常高温。此种情况下为了保护内部系统，投影机不能启动。遇此情况，须等待投影机内部组件温度降下来。
- 当灯泡到达使用寿命极限时，投影机不能启动。遇此情况，请更换灯泡。
- 若按下电源键时状态指示灯亮橙色，表明 [控制面板锁定] 已开启。通过关闭它取消锁定。(→ 请参阅第 87 页)
- 灯泡不亮，或者状态指示灯以 6 次为周期忽闪忽灭，请等一分钟然后再启动电源。
- 当电源指示灯以短周期闪烁蓝色时，使用电源键无法关闭电源。
- 在刚刚启动投影机的瞬间，画面可能会出现闪动。这并非故障。静待 3 到 5 分钟，直到灯泡亮度转为稳定。
- 投影机开启后，可能需要等一等灯泡才会亮起。
- 如在灯泡关闭后的瞬间或高温时开启投影机，风扇会转动而无影像显示，需等待一段时间后投影机才会显示影像。

## 4 选择信号源

### 选择电脑或视频信号源

注：打开连接到投影机上的电脑或视频信号源设备。

#### 自动侦测信号

按一次信号源键。投影机将搜索有效的输入信号源并显示。输入信号源将发生如下改变：

电脑 1 → 电脑 2 → HDMI → 视频 → S-视频 → 阅读器 → USB 显示 → 电脑 1 → ...

- 在显示信号源画面的状态下，您可按几次信号源键选择输入信号源。

提示：如果无可输入信号，输入就会跳读过去。

#### 使用遥控器

按下电脑 1、电脑 2、HDMI、视频、S-视频、阅读器、网络或 USB 显示键当中任何一个键。

#### 选择默认信号源

您可设置一个信号源作为默认信号源，这样每次开启投影机就会显示默认信号源。

- 按 **MENU** 键。  
将显示菜单。
- 按两次 **▶** 键选择 [设置] 并按 **▼** 键或 **ENTER** 键选择 [通用]。
- 按四次 **▶** 键选择 [可选项 (2)]。
- 按五次 **▼** 键选择 [默认信号源选择] 并按 **ENTER** 键。  
显示 [默认信号源选择] 画面。  
(→ 请参阅第 92 页)
- 选择一个信号源作为默认信号源，并按 **ENTER** 键。
- 按几次 **EXIT** 键关闭菜单。
- 重启投影机。  
将投射您在第 5 步选择的信号源。

注：即使在开启了 [自动] 时，也不会自动选择 [网络]。欲将您的网络设置为默认信号源，请选择 [网络]。

提示：

- 当投影机处于待机模式时，从连接至电脑 1 输入的电脑上应用一个电脑信号，会使投影机的电源打开，并同时投射电脑的影像。  
([自动通电 (COMP1)] → 请参阅第 92 页)
- 在 Windows 7 系统上，Windows 和 P 键的组合可使您简便快速地设置外部显示。

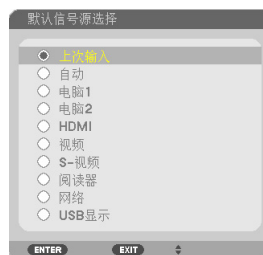
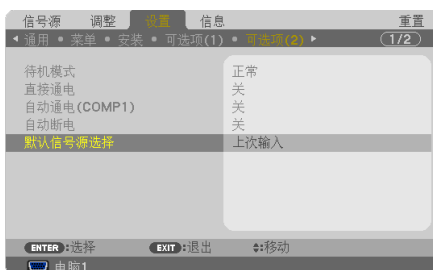
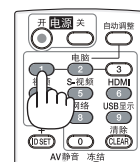

## ⑤ 调整图片尺寸和位置

使用可调节性俯仰脚、变焦功能或聚焦环调整图片尺寸和位置。

为了清晰起见，本章省略了制图和导线。

调整投射角 (影像的高度)  
[俯仰脚] (→ 请参阅第 19 页)

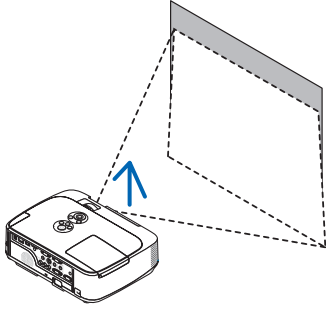

调整影像的左右倾斜  
[背部支脚] (→ 请参阅第 19 页)

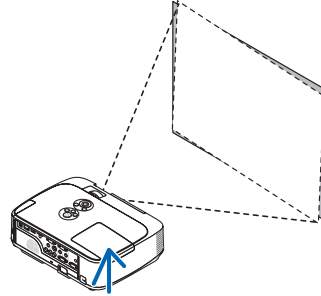

微调影像尺寸  
[变焦调节杆] (→ 请参阅第 20 页)

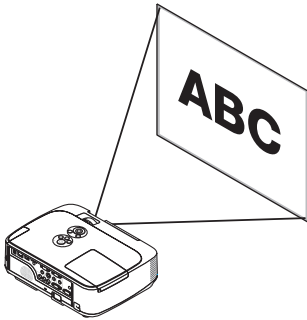

调整焦距  
[聚焦环] (→ 请参阅第 20 页)

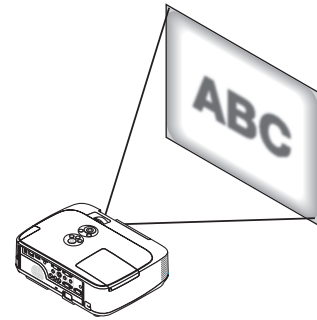

调整梯形修正 [梯形修正]\* (→ 请参阅第 21 页)

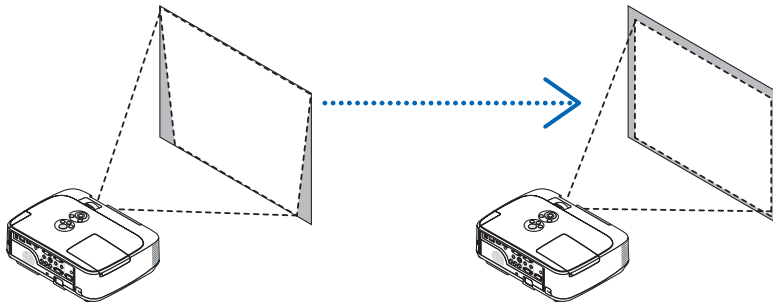

出厂时，自动修正梯形失真功能处于开启状态。

欲手动执行梯形修正，请参阅第 21 页上的“6. 手动修正梯形失真”。

### 调整俯仰脚

#### 1. 抬起投影机的前端。

#### ⚠ 注意:

调整俯仰脚的过程中切勿触摸排气口，因为投影机启动和关闭后可能很热。

#### 2. 向上推并抓住位于投影机前方的可调节性俯仰脚调节杆，便可使可调节性俯仰脚伸出。

#### 3. 将投影机的前端慢慢放低直到所需高度。

#### 4. 然后将可调节性俯仰脚调节杆松开便可固定可调节性俯仰脚的位置。

俯仰脚高度可调整范围是 40 毫米。

投影机前端的高低调整角度大约为 10 度 (最大)。

旋转背部支脚到理想高度使影像与投影机垂直，使投影机位于水平面上。

#### ⚠ 注意:

- 切勿将投影机的俯仰脚用于规定以外的用途。
- 用俯仰脚提拿投影机或挂在墙上或天花板上等不合理使用可能损坏投影机。

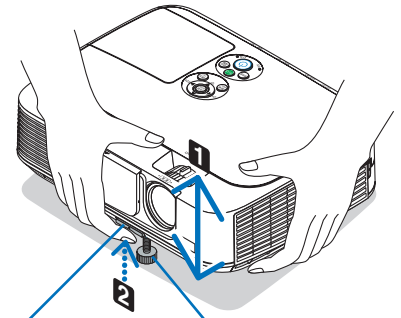

可调节性俯仰脚调节杆

可调节性俯仰脚

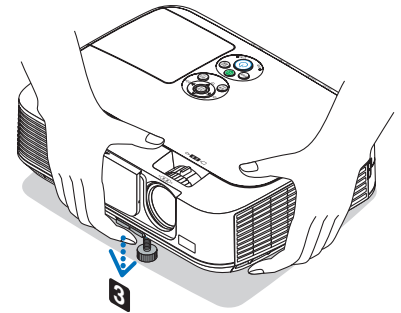

### 调整影像的左右倾斜 [背部支脚]

#### • 转动背部支脚。

背部支脚可以延长到 12 毫米。转动背部支脚，使投影机水平放置。

#### 注:

- 请勿使背部支脚高度超过限制 (12 毫米)。否则将导致背部支脚从投影机底部脱落。

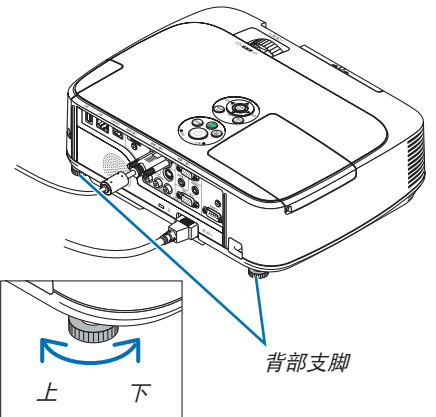

背部支脚

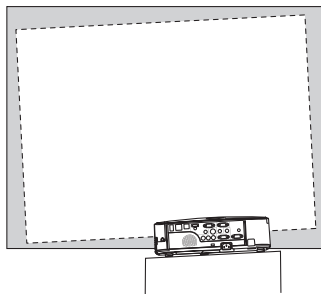

### 变焦

使用变焦调节杆微调屏幕影像的尺寸。

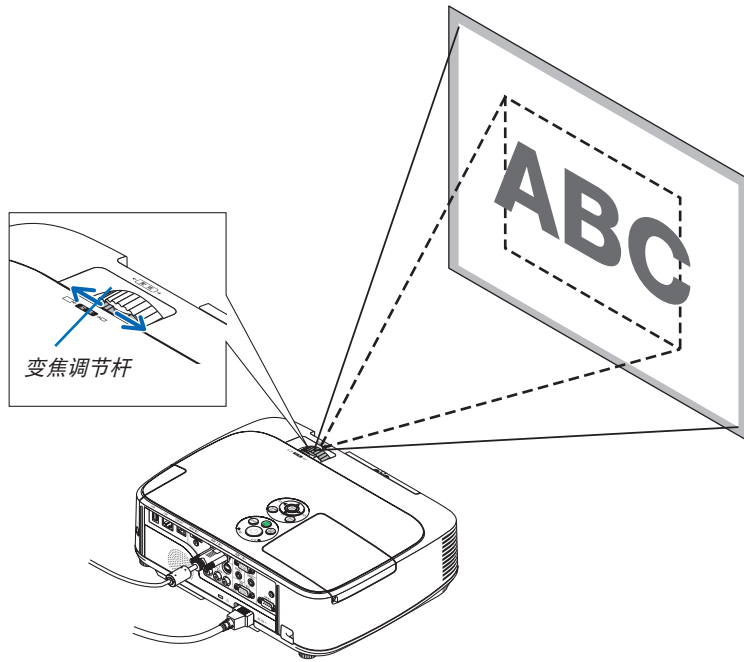

### 聚焦

使用聚焦环进行调整以获得最佳的聚焦效果。

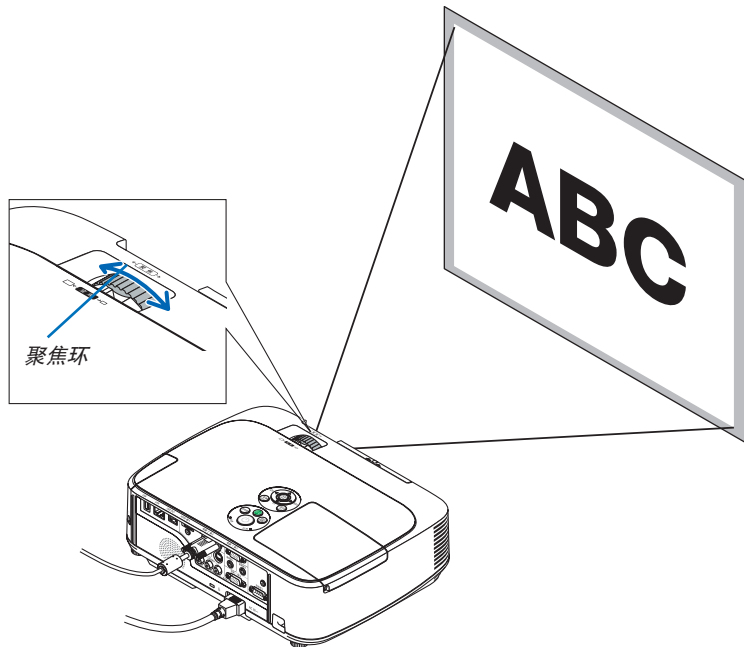

## ⑥ 手动修正梯形失真

若屏幕垂直倾斜，梯形失真会变大。出厂时，自动修正梯形失真功能处于开启状态。欲手动修正梯形失真，请按以下步骤来修正梯形失真。

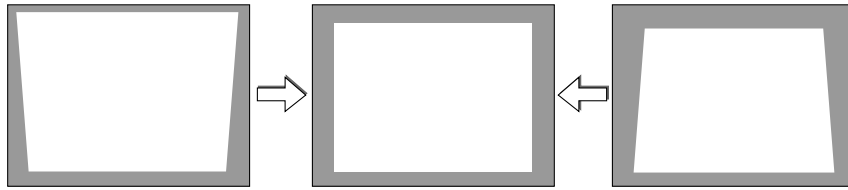

注：

- 梯形失真修正会导致影像有点模糊，这是因为失真修正通过电子操作完成的。
- 依据信号或其显示宽高比的选择，梯形失真修正范围可能会缩小。

### 用机箱上的键进行调整

#### 1. 按下 ▲ 或 ▼ 键，无菜单显示。

将显示梯形修正条。

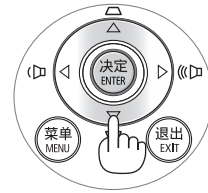

#### 2. 使用 ▲ 或 ▼ 键修正梯形失真。

一段时间后，梯形修正条将关闭。

#### 3. 按 ENTER 键。

将关闭梯形修正条。

注：

- 菜单显示时，不能进行上述操作。菜单显示时，按 MENU 键来关闭菜单并启动梯形失真修正。从菜单中，选择 [设置] → [通用] → [梯形修正]。可用 [梯形修正保存] 保存改变。(→ 请参阅第 83 页)
- 当使用阅读器时，用 ▲ 或 ▼ 键无法控制梯形修正。

### 用遥控器进行调整

#### 1. 按梯形修正键。

将显示梯形修正条。

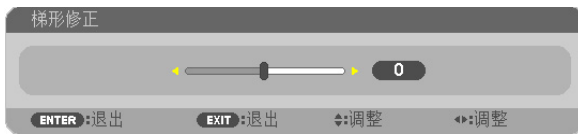

#### 2. 使用 ◀ 或 ▶ 键修正梯形失真。

调整至左右两端平行。

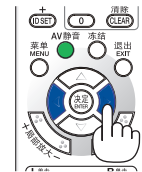
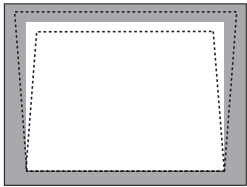

#### 3. 按 EXIT 键。

将关闭梯形修正条。





## 7 自动改善电脑信号

### 使用自动调整功能调整影像

自动改善电脑信号 (电脑 1/电脑 2)。

按自动调整键，即可自动改善电脑信号。

若第一次连接到电脑，这项调整可能是必需的。

[劣质图像]

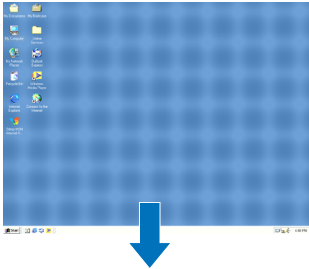

[正常图像]

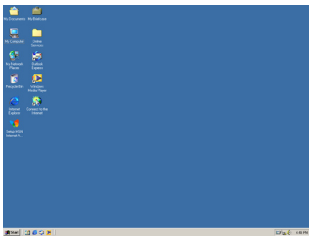

注：

某些信号的自动调整可能需要时间或显示不良。

- 若自动调整操作不能改善电脑信号质量，请尝试手动调整 [水平]、[垂直]、[时钟频率] 和 [相位]。(→ 请参阅第 79, 80 页)

## 8 调高或调低音量

扬声器发出的声音大小可以调整。

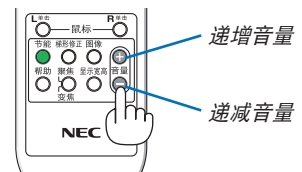
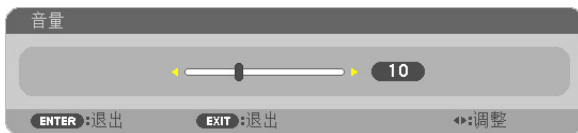

提示：无菜单出现时，投影机机箱上的 ◀ 和 ▶ 键作为音量控制使用。

注：

- 当使用局部放大 (+) 键放大影像或显示该菜单时，不能使用 ◀ 或 ▶ 键控制音量。
- 当使用阅读器时，用 ◀ 或 ▶ 键无法控制音量。

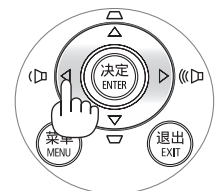

提示：[操作音] 音量不能调整。欲关闭 [操作音] 声音，从菜单选择 [设置] → [可选项 (1)] → [操作音] → [关]。

## ⑨ 关闭投影机

如何关闭投影机：

1. 首先按投影机机箱上的  (电源) 键或遥控器上的电源(关)键。

将显示确认信息。

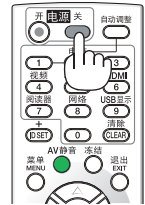
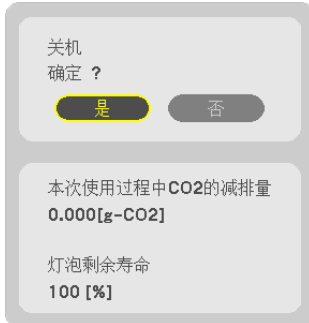

2. 第二步是按 **ENTER** 键，或再次按  (电源) 键或电源(关)键。

灯泡将熄灭，投影机将进入待机模式。当 [待机模式] 选择了 [正常] 时，电源指示灯亮橙色，状态指示灯亮绿色。

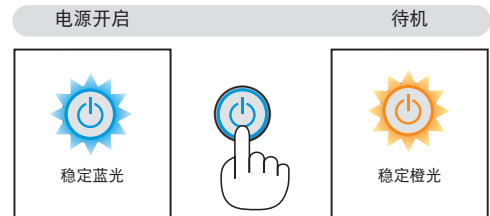

### 注意：

如果按电源键关闭投影机或在正常投射过程中断开交流电源，投影机的部分位置可能临时变得很热。拿起投影机时请当心。

注：

- 当电源指示灯以短周期闪烁蓝色时，无法关闭电源。
- 在投影机启动后并开始出现影像时，请勿立即关闭电源，如需关闭须待 60 秒。
- 在调整或设置变更及关闭菜单 10 秒以内，请勿断开连接至投影机的交流电源。这样做可能会丢失调整和设置的数据。

## ⑩ 使用完毕后

准备：确保投影机处于关闭状态。

1. 拔下电源线。
2. 断开其它任何连接线。
  - 如果投影机中插有 USB 存储器，请将其移除。
3. 如果使用了可调节性俯仰脚，请收回。
4. 将镜头盖滑至右边使其盖上镜头。
5. 将投影机以及其它附件放在随机附带的软包里面。  
投影机放入软包并让镜头朝上指向下图所示方向。以免损坏镜头。

镜头朝上放入投影机

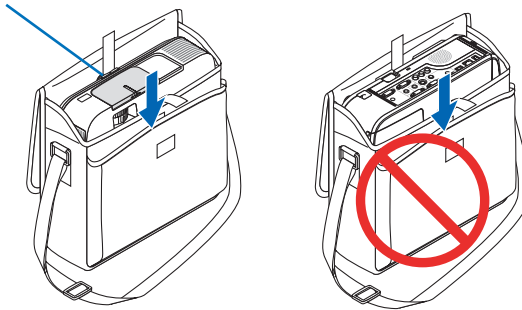

注：投影机放入软包时，收回俯仰脚和背部支脚。否则可能对投影机造成损坏。



**注意：**

投影机刚刚使用完毕就放入软包时需小心。投影机机箱是热的。

## 3. 便利的功能

### ① 取消影像和声音

按 AV 静音键可暂时关闭影像和声音。再按一次，即可恢复影像和声音。

影像关闭之后 10 秒，投影机的省电功能将会作用。

因此，灯泡功率将会降低。

注：

- 即使关闭了影像，菜单仍然会显示在屏幕上。
- 可关闭从音频输出插孔 (立体声微型) 来的声音。
- 即使在省电功能作用时，灯泡功率也可能会暂时恢复到其原来的等级。
- 欲恢复影像，在启动省电功能后的瞬间即使您按下 AV 静音键，灯泡亮度也可能无法恢复到其原来的等级。

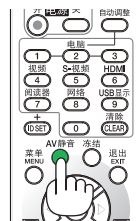

### ② 冻结图片

按冻结键可令图片静止。再按一次，图片可恢复动态。

注：影像冻结，但源视频仍在播放。

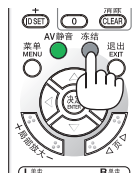

### ③ 放大图片

您最多可将图片放大四倍。

注：依据信号，最大放大倍率可能低于四倍。

方法如下：

#### 1. 按局部放大 (+) 键以放大图片。

使用 ▲、▼、◀ 或 ▶ 键可移动放大的图片。

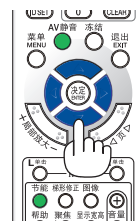
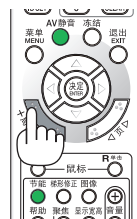
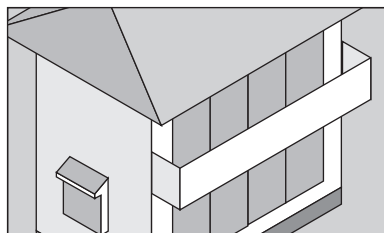
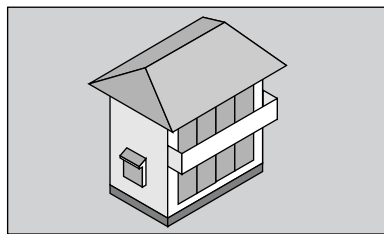

## 2. 按 ▲▼◀▶ 键。

被放大影像的区域将被移动。

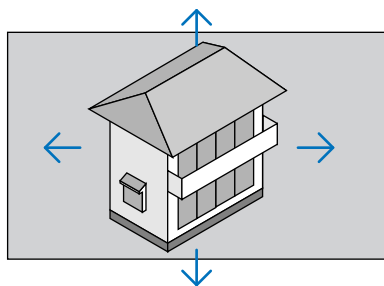

## 3. 按局部放大 (-) 键。

每按一次局部放大 (-) 键，影像就被缩小一次。

注：



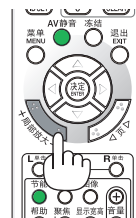



- 影像将以画面中央为中心进行放大或缩小。
- 显示菜单，将取消当前的放大倍率。



## ④ 改变节能模式/查看节能效果

### 使用节能模式 [节能模式]

节能模式 (节能模式 1 和节能模式 2) 可降低电力消耗、减少 CO<sub>2</sub> 排放量的同时，也可延长灯泡使用寿命。可选择灯泡的四种亮度模式：[关]、[自动节能模式]、[节能模式 1] 和 [节能模式 2] 模式。

[节能模式]	说明	灯泡指示灯的状态
[关]	灯泡亮度为 100%。	 熄灭
[自动节能模式] 	灯泡的电力消耗将依据图片电平在 [关] 和 [节能模式 1] 之间自动切换 <i>注：视影像而定，亮度渐变可能看得不明显。</i>	
[节能模式 1] 	灯泡的电力消耗较低 (M311XC/M271XC/M271W+ 上的亮度约为 80%，M361XC/M311W+ 上的亮度约为 75%)。通过降低灯泡的功率延长灯泡的使用寿命。	 稳定绿光
[节能模式 2] 	灯泡的电力消耗 (约 60% 亮度)。通过控制适合灯泡的功率，可以将灯泡的使用寿命延长得比节能模式 1 时的灯泡寿命更长。最大的功率变得等同于节能模式 1 中的功率。	

可通过以下步骤开启 [节能模式]：

1. 按下遥控器上的节能键显示 [节能模式] 画面。

2. 再次按下节能键选择您希望的模式。

- 每次按下节能键，选择将发生以下改变：

关 → 自动节能模式 → 节能模式 1 → 节能模式 2 → 关

提示：

- 菜单底部的叶状标记表示节能模式的当前选择。



注：

- 通过菜单可切换 [节能模式]。  
选择 [设置] → [通用] → [节能模式]。
- [灯泡剩余寿命] 和 [灯泡已使用小时] 可在 [使用时间] 中查看。选择 [信息] → [使用时间]。
- 投影机在灯泡亮起后总会保持 [节能模式 1] 90 秒，同时电源指示灯闪烁绿色。即使切换 [节能模式]，灯泡状态也不会受影响。
- 在 1 分钟内投影机显示无信号向导，蓝屏、黑屏或者标志屏后，[节能模式] 将自动切换为 [节能模式 2]。
- 如果投影机在节能模式 [关] 时过热，[节能模式] 自动切换到 [节能模式 1] 模式以保护投影机。投影机在 [节能模式 1] 模式时，图片亮度减弱。投影机回到正常温度时，[节能模式] 恢复到 [关] 模式。  
温度计符号 [ ] 显示因为内部温度太高，[节能模式] 被自动设置成 [节能模式 1] 模式。

### 查看节能效果 [CO<sub>2</sub> 减排提示]

该功能会显示投影机在 [节能模式] 为 [自动节能模式]、[节能模式 1] 或 [节能模式 2] 时的节能效果，表现为 CO<sub>2</sub> 减排量 (kg)。该功能称为 [CO<sub>2</sub> 减排提示]。

它有两种信息形式：[CO<sub>2</sub> 减排总量] 和 [CO<sub>2</sub> 减排量]。[CO<sub>2</sub> 减排总量] 表示从工厂出货到目前为止的 CO<sub>2</sub> 减排量总和。该信息可从菜单上 [信息] 中的 [使用时间] 查看。（→ 请参阅第 96 页）



[CO<sub>2</sub> 减排量] 表示从开机后即切换为节能模式到关机时止的 CO<sub>2</sub> 减排量。[CO<sub>2</sub> 减排量] 将在关机时出现的 [关机/确定?] 信息中显示。



提示：

- CO<sub>2</sub> 减排量的计算公式如下：  
CO<sub>2</sub> 减排量 = (节能模式关闭状态下的电力消耗 - 节能模式为自动节能模式/节能模式 1/节能模式 2 时的电力消耗) × CO<sub>2</sub> 换算系数。\* 当用 AV 静音键或者通过关上镜头盖关闭影像时，CO<sub>2</sub> 减排量同样会增加。  
\* CO<sub>2</sub> 减排量的计算基于经济合作与发展组织发布的“燃料燃烧过程中的 CO<sub>2</sub> 排放情况，2008 年版”。
- [CO<sub>2</sub> 减排总量] 基于 15 分钟间隔内记录的减排值计算。
- 该公式不适用于电力消耗不受 [节能模式] 开关影响的情况。

## ⑤ 防止有人未经允许使用投影机 [安全]

可以使用菜单为您的投影机设置一个密码，以防止有人未经允许使用投影机。设置密码后，打开投影机时会出现密码输入画面。不正确输入密码，投影机便不会投射影像。

- 使用菜单中的 [重置] 不能取消 [安全] 设置。

启动安全功能：

1. 按 **MENU** 键。  
将显示菜单。
2. 按两次 **▶** 键选择 [设置] 并按 **▼** 键或 **ENTER** 键选择 [通用]。
3. 按 **▶** 键选择 [安装]。
4. 按三次 **▼** 键选择 [安全] 并按下 **ENTER** 键。



将显示关/开菜单。

5. 按 **▼** 键选择 [开] 并按下 **ENTER** 键。

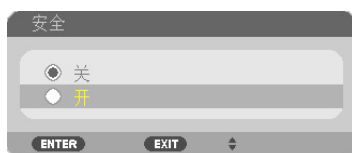

将显示 [安全密码] 画面。

6. 输入时使用 **▲▼◀▶** 四个键的组合，然后按下 **ENTER** 键。

注：密码长度必须是 4 至 10 位数字。



将显示 [确认密码] 画面。

7. 使用 ▲▼◀▶ 键的组合输入相同密码，并按下 ENTER 键。

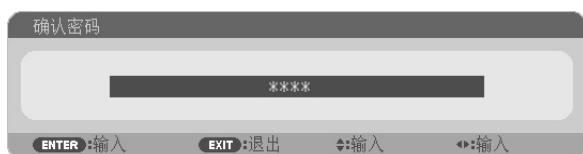

将显示确认画面。

8. 选择 [是] 并按 ENTER 键。

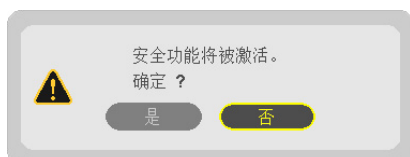

安全功能已被激活。

[安全] 功能激活时打开投影机:

1. 按电源键。

投影机将开启，并显示表明投影机已锁定的信息。

2. 按 MENU 键。



3. 输入正确的密码并按下 ENTER 键。投影机将显示出影像。



---

注：安全锁定的解除状态将一直维持到主电源关闭或拔下电源线。



关闭安全功能：

1. 按 **MENU** 键。

将显示菜单。

2. 选择 [设置] → [安装] → [安全]，然后按下 **ENTER** 键。



将显示关/开菜单。

3. 选择 [关] 并按下 **ENTER** 键。

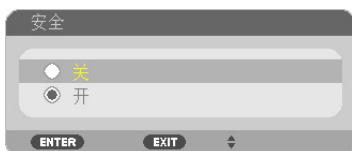

将显示 [安全密码] 画面。



4. 输入密码并按下 **ENTER** 键。

输入正确的密码后，安全功能关闭。

注：如果您忘记了密码，可询问经销商。经销商通过交换请求码后会为您提供密码。您的请求码会在密码确认画面上出现。此例当中的请求码为 [NB52-YGK8-2VD6-K585-JNE6-EYA8]。

## ⑥ 使用电脑线 (VGA) 操作投影机 (Virtual Remote Tool)

使用随附的 NEC Projector CD-ROM 中的实用软件“Virtual Remote Tool” (虚拟遥控工具)，将在您的电脑屏幕上显示虚拟遥控画面 (或工具条)。

这使您通过电脑线 (VGA)、串行导线或局域网连接便可以执行开关投影机和信号源选择等操作。仅通过串行连接或者局域网连接，也可用来发送影像至投影机并将该影像注册为本投影机的标志数据。完成注册后，您可以锁定该标志，以防更改。

### 控制功能

电源开/关、信号选择、图片冻结、图片静音、音频静音、传送标志至投影机以及在电脑上遥控操作投影机。



虚拟遥控画面



工具条

本节简要说明使用虚拟遥控工具需要做的准备工作。

关于如何使用虚拟遥控工具的信息，请参见虚拟遥控工具的帮助。(→ 请参阅第 37 页)

第 1 步：在电脑上安装虚拟遥控工具。(→ 请参阅第 33 页)

第 2 步：连接投影机和电脑。(→ 请参阅第 35 页)

第 3 步：开启虚拟遥控工具。(→ 请参阅第 36 页)

### 提示：

- 虚拟遥控工具可与局域网和串行连接一起使用。虚拟遥控工具不支持 USB 连接。
- 关于虚拟遥控工具的更新信息，请访问本公司网站：

<http://www.nec-display.com/dl/en/index.html>

注:

- 当在信号源选择中选择了 [电脑 1] 时, 虚拟遥控画面或工具条会与电脑画面一同显示。
- 若要使用虚拟遥控工具, 请用随机附带的电脑线 (VGA) 直接连接电脑 1 输入连接器和电脑上的显示器输出连接器。若使用切换开关或随机附带电脑线 (VGA) 以外的其他信号线, 可能会造成信号通信故障。  
电脑线 (VGA) 连接器:  
使用 DDC/CI 时需要 12 和 15 号针。
- 根据电脑的规格、图形适配器或驱动器的不同, 虚拟遥控工具可能无效。
- 若要在 Windows XP 家庭版和 Windows XP 专业版上运行虚拟遥控工具, 必须有“Microsoft .NET Framework Version 2.0 或更高版本”。Microsoft .NET Framework Version 2.0 或更高版本可从微软的网页上获取。请下载并将其安装在您的电脑上。
- 可以用 Virtual Remote Tool 发送至本投影机的标志数据 (图形) 有下列限制条件:  
(仅通过串行连接或者局域网连接)
  - 文件大小: 小于 1 MB
  - 影像尺寸 (分辨率):  
M361XC/M311XC/M271XC: 水平 1024 点 x 垂直 768 点或更小  
M311W+/M271W+: 水平 1280 点 x 垂直 800 点或更小
  - 色数: 256 色或更少

提示:

- 投影机的电脑 1 输入连接器支持 DDC/CI (显示数据通道命令界面)。DDC/CI 是显示器/投影机与电脑进行双向通信的标准界面。

## 第 1 步: 在电脑上安装虚拟遥控工具

注:

- 若要安装虚拟遥控工具, Windows 用户帐户必须具有“管理员”权限 (Windows 7、Windows Vista 和 Windows XP)。
- 在安装虚拟遥控工具前退出所有正在运行的程序。如果还有其它程序正在运行, 安装可能不完整。

### 1 将随附的 NEC Projector CD-ROM 插入您的 CD-ROM 驱动器。

将显示菜单窗口。

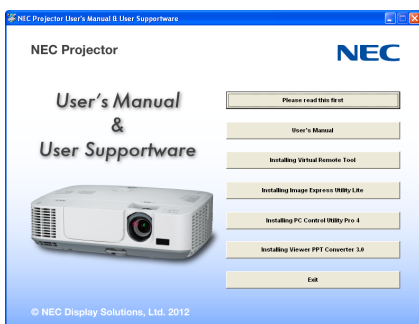

提示:

若没有显示菜单窗口, 请尝试以下步骤:

对于 Windows 7

1. 单击 Windows 上的“开始”。
2. 单击“所有程序”→“附件”→“运行”。
3. 在“名称”中输入您的 CD-ROM 驱动名称 (示例: “Q:”) 和 “LAUNCHER.EXE”。(示例: Q:\LAUNCHER.EXE)
4. 单击“确定”。

将显示菜单窗口。

## 2 单击菜单窗口上的“Install Virtual Remote Tool” (安装 Virtual Remote Tool)。

将开始安装。

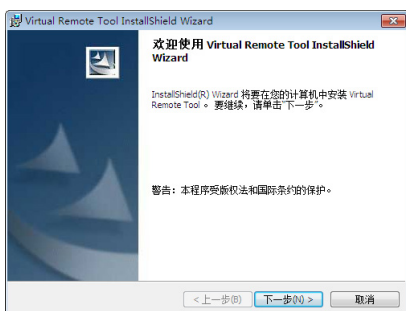

安装完成后, 将显示欢迎窗口。

## 3 单击“下一步(N)”。

将显示“软件使用许可协议”画面。



请仔细阅读“软件使用许可协议”。

## 4 如果您同意, 单击“我接受该许可协议中的条款(A)”, 然后单击“下一步(N)”。

- 按照安装程序画面上的提示完成安装。
- 安装完成后, 将返回至菜单窗口。

提示:

### 卸载虚拟遥控工具

准备:

请在卸载前退出虚拟遥控工具。若要卸载虚拟遥控工具，Windows 用户帐户必须具有“管理员”权限 (Windows 7 和 Windows Vista) 或“电脑管理员”权限 (Windows XP)。

#### • 对于 Windows 7/Windows Vista

1 单击“开始”，然后选择“控制面板”。

将显示控制面板窗口。

2 单击“程序”下的“卸载程序”。

将显示“程序和功能”窗口。

3 选择 *Virtual Remote Tool* 并单击。

4 单击“卸载/更改”或“卸载”。

• 当显示“用户帐户控制”窗口时，单击“继续”。

按照画面提示完成卸载。

#### • 对于 Windows XP

1 单击“开始”，然后选择“控制面板”。

将显示控制面板窗口。

2 双击“添加/删除程序”。

将显示添加/删除程序窗口。

3 单击列表中的 *Virtual Remote Tool*，然后单击“删除”。

按照画面提示完成卸载。

## 第 2 步：连接投影机 and 电脑

1 使用随机附带的电脑线 (VGA) 直接连接投影机上的电脑 1 输入连接器和电脑上的显示器输出连接器。

2 将随机附带的电源线连接到投影机的 AC IN 和墙上插座。

投影机进入待机状态。

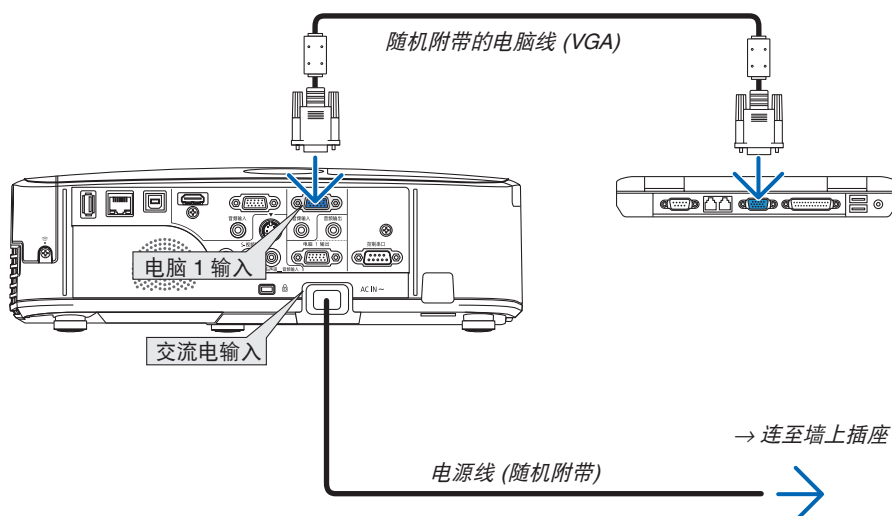

提示:

• 首次开启虚拟遥控工具时，将显示“Easy Setup” (简易设置) 窗口，为您提供连接导航。

### 第 3 步：开启虚拟遥控工具

#### 使用快捷图标开启

- 双击 Windows 桌面的快捷图标 。

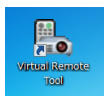

#### 从开始菜单开启

- 单击 [开始] → [所有程序] 或 [程序] → [NEC Projector User Supportware] → [Virtual Remote Tool] → [Virtual Remote Tool]。

首次开启虚拟遥控工具时，将显示“简易设置”窗口。

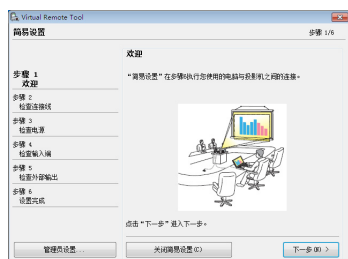

按照画面提示进行操作

当“简易设置”完成时，将显示虚拟遥控工具画面。



#### 注：

- 从菜单 [待机模式] 中选择了 [省电] 时，通过电脑线 (VGA) 或网络 (有线局域网/无线局域网) 连接无法开启投影机。

#### 提示：

- 可以不显示“简易设置”窗口，而直接显示虚拟遥控工具画面 (或工具条)。  
若要直接显示，在“简易设置”步骤 6 的画面勾选“下次不再使用简易设置”。

## 退出虚拟遥控工具

1 单击任务栏上的虚拟遥控工具图标 。

将显示弹出菜单。

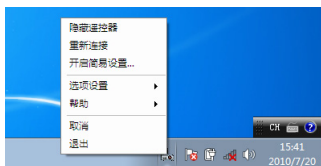

2 单击“退出”。

将关闭虚拟遥控工具。

## 查阅虚拟遥控工具的帮助文件

• 使用任务栏显示帮助文件

1 在运行虚拟遥控工具时单击虚拟遥控工具图标 。

将显示弹出菜单。

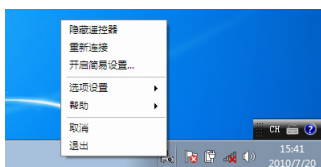

2. 单击“帮助”。

将显示帮助画面。



• 使用开始菜单显示帮助文件。

1. 依次单击“开始”→“所有程序”或“程序”→“NEC Projector User Supportware”→“Virtual Remote Tool”→“Virtual Remote Tool Help”。

将显示帮助画面。

## ⑦ 通过 USB 导线从投影机的遥控器操作您电脑的鼠标功能 (遥控鼠标功能)

当投影机连接至电脑时，内置的遥控鼠标功能通过市售的 USB 导线 (兼容 USB 2.0 规格) 使您从随机附带的遥控器上便可操作您电脑的鼠标功能。

当显示电脑画面时，遥控鼠标功能对电脑 1 或电脑 2 输入起作用。

当冻结或放大影像时，遥控鼠标功能将不起作用。

- 使用 USB 导线连接投影机和电脑也将开启 USB 显示功能。

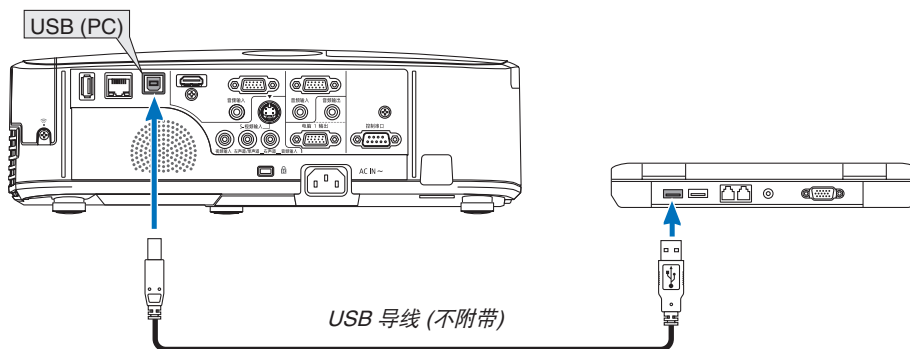

注:

- USB 导线必须支持 USB 2.0 规格。
- 遥控鼠标功能可与下列操作系统一起使用:  
Windows 7、Windows XP 或 Windows Vista。
- 在 Windows XP 系统的 SP2 或更老的版本中，如果鼠标指针不能正确移动，按下面方法操作：  
在鼠标属性对话框 [指针选项图标] 中，将鼠标速度滑条下面的加强指针指示精确度的复选框取消。
- 在断开 USB 导线之后，至少要等待 5 秒钟才可重新连接，反之亦然。如果频繁地反复连接和断开，电脑可能无法识别 USB 导线。
- 开启电脑后，用一根 USB 导线将投影机连接至电脑。否则，可能会无法启动电脑。

### 使用遥控器控制电脑的鼠标

您可以使用遥控器来控制电脑的鼠标。

页 ▽/△ 键..... 卷动窗口视区或移动幻灯片前后页。

▲▼◀▶ 键..... 移动电脑上的鼠标指针。

鼠标 L 单击 /ENTER 键..... 相当于鼠标的左键。

鼠标 R 单击键..... 相当于鼠标的右键。

注:

- 在显示菜单的状态下用 ▲▼◀ 或 ▶ 键操作电脑，菜单和鼠标指针都会受影响。关闭菜单再执行鼠标操作。

提示：在 Windows 的 [鼠标属性] 对话框中可以改变指针速度。详情请参阅您电脑的用户文档或在线帮助。



## ⑧ 通过 USB 导线从投影机投射您电脑的屏幕影像 (USB 显示)

使用市售的 USB 导线 (兼容 USB 2.0 规格) 连接电脑与投影机使您可以将电脑屏幕影像发送至投影机以便显示。无需连接电脑线 (VGA), 便可从您的电脑完成投影机的开关电源和信号源选择等操作。

注:

- 在 Windows XP 系统上, 欲使 USB 显示有效, Windows 用户帐户必须具有“管理员”权限。
- USB 显示使用 NEC Projector CD-ROM 上附带的 Image Express Utility Lite 的功能 (→ 请参阅第 52 页)。开启 USB 显示, 然而不会在电脑上安装 Image Express Utility Lite。这是因为 USB 显示仅执行投影机的程序。
- USB 显示在 [待机模式] 的 [省电] 中将不起作用。(→ 请参阅第 91 页)
- 当使用 USB 显示时, 声音从电脑 2 音频输入微型插孔 (立体声微型) 输出。影像和声音不一定同步。

1. 启动电脑。
2. 将投影机的电源线连接至墙上插座并使投影机处于待机状态。
  - 打开投影机的镜头盖。
3. 使用 USB 导线连接电脑与投影机。

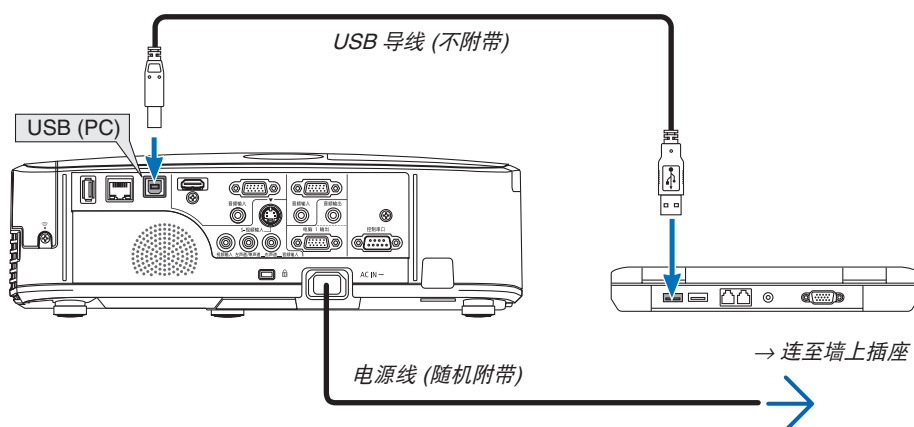

电脑屏幕上将显示 “The projector is in standby mode. Connect it?” (投影机处于待机模式。是否需要连接?) 信息。

- Image Express Utility Lite 的控制窗口将显示在屏幕上方。

注: 视电脑设置而定, 电脑检测与投影机的连接时可能会显示 “自动播放” 窗口。遇此情况, 请单击 “Start USB Display” 窗口。

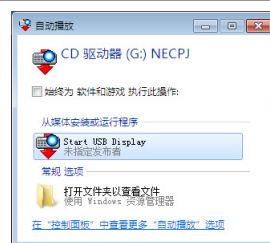







4. 单击 “Yes” (是)。

投影机将开启并且在电脑屏幕上显示 “The projector is getting ready. Please wait.” (投影机已准备就绪。请稍等。) 信息。该信息将在数秒后消失。

## 5. 操作控制窗口。



- (1)  (信号源) ...选择投影机的输入信号源。
- (2)  (图片) .....打开或关闭 AV-MUTE (图片静音) 以及打开或关闭 FREEZE (冻结图片)。
- (3)  (声音) .....打开或关闭 AV-MUTE (声音静音)，播放声音并执行调高或调低音量。
- (4)  (其它) .....使用“更新”、“HTTP 服务器”、“设置”和“信息”。  
\* 当连接了 USB 导线时，无法选择 HTTP 服务器。
- (5)  (退出) .....退出 Image Express Utility Lite。同时您也可关闭投影机。
- (6)  (帮助) .....显示 Image Express Utility Lite 的帮助。

## ⑨ 使用 HTTP 浏览器控制投影机

### 概述

HTTP 服务器功能提供的设置和操作：

#### 1. 有线/无线网络的设置 (网络设置)

欲使用无线局域网连接，需要可选的 USB 无线 LAN 部件。(→ 请参阅第 111 页)

欲使用有线/无线局域网连接，请使用一根市售的 LAN 导线将投影机连接至电脑。(→ 请参阅第 110 页)

#### 2. 设置邮件提醒 (邮件提醒)

当投影机连接至有线/无线网络时，将通过电子邮件的形式发送灯泡更换时间或错误信息。

#### 3. 操作投影机

可进行电源开/关、选择输入、音量控制和图片调整等操作。

#### 4. 设置 PJLink 口令和 AMX BEACON

该装置使用“JavaScript”和“Cookies”，浏览器的设置应接受这些功能。根据浏览器版本的不同，设置方法也有所不同。请参考软件提供的帮助文件和其它文件。

有两种访问 HTTP 服务器功能的方法：

#### • 通过连接至投影机的网络启动电脑上的网页浏览器并输入下列 URL：

`http://<投影机的 IP 地址> /index.html`

#### • 使用随机附带的 NEC Projector CD-ROM 上的 Image Express Utility Lite。

提示：工厂默认设置的 IP 地址为 [DHCP ON]。

---

注：

• 欲在网络中使用投影机，请咨询您的网络管理员相关的网络设置。

• 根据网络的设置，显示或键的反应速度可能降低或者操作不被接受。

如果发生这种情况，请咨询网络管理员。如果很快地重复按键，投影机可能没有反应。如果发生这种情况，请等候片刻再重复。如果还是没有反应，则关闭投影机再重新开启。

• 如果在网页浏览器内没有出现投影机网络设置画面，请按 **Ctrl+F5** 键刷新您的网页浏览器 (或者清除缓冲)。

---

### 使用前的准备

进行浏览器操作之前，请使用市售的 LAN 导线连接投影机。(→ 请参阅第 110 页)

根据代理服务器的类型和设置方法，使用代理服务器的浏览器操作可能无法进行。尽管代理服务器的类型是一个因素，但是根据缓冲的有效性也有可能已经设置的项目不能显示，并且从浏览器设置的内容不能反映在操作中。建议若非必要则不使用代理服务器。

## 通过浏览器的操作如何处理地址

当投影机通过浏览器操作时，关于输入的地址或输入 URL 栏的实际地址，如果主机名称和投影机被网络管理员注册到域名服务器的 IP 地址相符，或者主机名称与投影机在所使用电脑的“HOSTS”文件中设置的 IP 地址相符主机名称可用。

范例 1：当投影机的主机名称设为“pj.nec.co.jp”，可通过在 URL 地址或输入栏指定  
http://pj.nec.co.jp/index.html  
而获得网络设置功能。

范例 2：当投影机的 IP 地址为“192.168.73.1”，可通过在 URL 地址或输入栏指定  
http://192.168.73.1/index.html  
而获得网络设置功能。

## 投影机调整

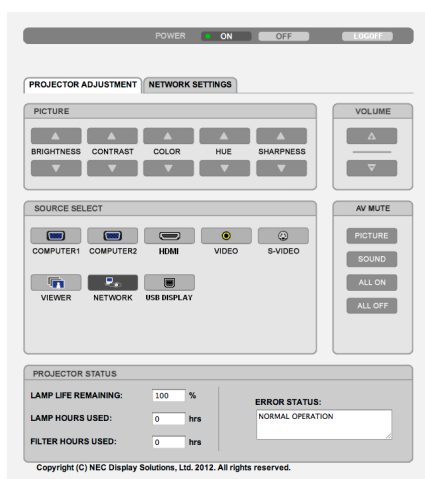

**POWER (电源):** 该键控制投影机的电源。

ON (开) .....电源被打开。

OFF (关).....电源被关闭。

**VOLUME (音量):** 该键控制投影机的音量。

▲.....增加音量调节值。

▼.....减小音量调节值。

**AV-MUTE (AV 静音):** 该键控制投影机的静音功能。

PICTURE ON (图片静音开) ..... 关闭视频。

PICTURE OFF (图片静音关)..... 取消关闭视频。

SOUND ON (声音开) ..... 关闭音频。

SOUND OFF (声音关)..... 取消关闭音频。

ALL ON (全部开) ..... 关闭视频和音频功能。

ALL OFF (全部关) ..... 取消关闭视频和音频功能。

PICTURE (图片): 该键控制投影机的视频调整。

- BRIGHTNESS (亮度) ▲..... 增加亮度调整值。
- BRIGHTNESS (亮度) ▼..... 减小亮度调整值。
- CONTRAST (对比度) ▲..... 增加对比度调整值。
- CONTRAST (对比度) ▼..... 减小对比度调整值。
- COLOR (颜色) ▲ ..... 增加颜色调整值。
- COLOR (颜色) ▼ ..... 减小颜色调整值。
- HUE (灰度) ▲ ..... 增加灰度调整值。
- HUE (灰度) ▼ ..... 减小灰度调整值。
- SHARPNESS (锐度) ▲..... 增加锐度调整值。
- SHARPNESS (锐度) ▼..... 减小锐度调整值。

- 根据输入至投影机的信号不同, 可控制的功能也会有差异。(→ 请参阅第 78 页)

SOURCE SELECT (信号源选择): 切换投影机的输入连接器。

- COMPUTER 1 (电脑 1)..... 切换至电脑 1 输入连接器。
- COMPUTER 2 (电脑 2)..... 切换至电脑 2 输入连接器。
- HDMI ..... 切换至 HDMI 输入连接器。
- VIDEO (视频)..... 切换至视频输入连接器。
- S-VIDEO (S-视频) ..... 切换至 S-视频输入连接器。
- VIEWER (阅读器)..... 切换至 USB 存储设备上的数据。
- NETWORK (网络) ..... 切换至 LAN 信号。
- USB DISPLAY (USB 显示)..... 切换至 USB 端口槽 (PC)。

PROJECTOR STATUS (投影机状态): 显示投影机的状态。

- LAMP LIFE REMAINING (灯管剩余寿命)..... 以百分比显示灯管的剩余寿命。
- LAMP HOURS USED (灯管已使用小时)..... 显示灯管已经使用了多少小时。
- FILTER HOURS USED (过滤网已使用小时) ..... 显示过滤网已经使用了多少小时。
- ERROR STATUS (错误状态) ..... 显示投影机内部发生错误的状态。

LOG OFF (退出): 退出投影机并返回至验证画面 (登录画面)。

## 网络设置

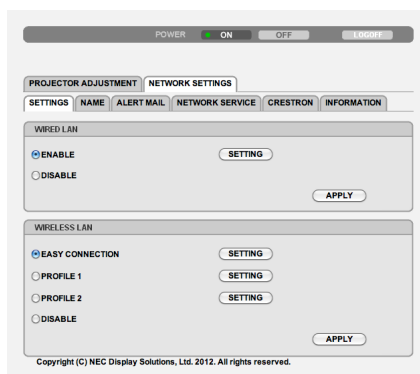

## • 设置

## 有线或无线

SETTING (设置)	有线局域网或无线局域网的设置。
APPLY (应用)	设置应用至有线局域网或无线局域网。
DHCP ON (DHCP 开)	从您的 DHCP 服务器自动指定投影机的 IP 地址、子网屏蔽和网关。
DHCP OFF (DHCP 关)	设定由您的网络管理员指定的投影机的 IP 地址、子网屏蔽和网关。
IP ADDRESS (IP 地址)	设定连接至投影机的网络的 IP 地址。
SUBNET MASK (子网屏蔽)	设定连接至投影机的网络的子网屏蔽号码。
GATEWAY (网关)	设定连接至投影机的网络的默认网关。
AUTO DNS ON (自动 DNS 开)	DHCP 服务器将自动指定连接至投影机的 DNS 服务器的 IP 地址。
AUTO DNS OFF (自动 DNS 关)	设定连接至投影机的 DNS 服务器的 IP 地址。

## 有线局域网的设置

ENABLE (激活)	打开有线局域网连接
DISABLE (闲置)	关闭有线局域网连接

## 无线局域网的设置 (配备有可选的 USB 无线 LAN 部件)

EASY CONNECTION (简易连接)	使用简易连接执行无线局域网。
CHANNEL (信道)	选择信道。依据国家和地区的不同，有效的信道可能有所差异。当您选择 [基本结构] 时，确保投影机到您的访问点处于同一个信道；当您选择 [AD HOC] 时，确保投影机和您的电脑处于同一个信道。
PROFILE 1/PROFILE 2 (特性文件 1/特性文件 2)	有两种设置可用于无线局域网连接。请选择特性文件 1 或特性文件 2。
SSID (SSID)	输入一个无线局域网的标识符 (SSID)。仅与 SSID 匹配您的无线局域网的 SSID 的装置进行通讯。
SITE SURVEY (站点调查)	显示站点上无线局域网的有效 SSID 列表。选择您可以访问的 SSID。
NETWORK TYPE (网络类型)	选择使用无线局域网时的通讯方式。 基本结构：通过一个无线访问点与一台或多台连接至无线局域网的装置进行通讯时选择此项。 AD HOC：当使用无线局域网以对等模式与一台电脑直接进行通讯时选择此项。

SECURITY TYPE (安全类型)	打开或关闭保密传输的加密模式。当打开加密模式时，请设定 WEP 密钥或加密密钥。		
DISABLE (闲置)	不开启加密功能。您的通讯可能会被第三方监控。		
WEP 64 bit (WEP 64 位)	使用 64 位数据长度进行保密传输。		
WEP 128 bit (WEP 128 位)	使用 128 位数据长度进行保密传输。与使用 64 位数据长度加密时相比，此项增加了隐私性和安全性。		
WPA PSK-TKIP/ WPA PSK-AES/ WPA2 PSK-TKIP/ WPA2 PSK-AES	此项提供比 WEP 更强的安全性。		
<p>注：</p> <ul style="list-style-type: none"> <li>• WEP 设置必须与 PC 等通讯装置或无线网络中的访问点一致。</li> <li>• 当使用 WEP 时，影像传输速度将会降低。</li> <li>• 当 [NETWORK TYPE] (网络类型) 中选择了 [AD HOC] 时，[WPA PSK-TKIP]、[WPA PSK-AES]、[WPA2 PSK-TKIP] 和 [WPA2 PSK-AES] 不可用。</li> </ul>			
INDEX (索引)	在 [SECURITY TYPE] (安全类型) 中选择了 [WEP 64 bit] 或 [WEP 128 bit] 时选择加密密钥。		
KEY (密钥)	当 [SECURITY TYPE] (安全类型) 中选择了 [WEP 64 bit] 或 [WEP 128 bit] 时：输入 WEP 密钥。		
选择	字符 (ASCII)	十六进制数位 (HEX)	
WEP 64 bit	可达 5 个字符	可达 10 个字符	
WEP 128 bit	可达 13 个字符	可达 26 个字符	
<p>当选择 [WPA PSK-TKIP]、[WPA PSK-AES]、[WPA2 PSK-TKIP] 或 [WPA2 PSK-AES] 时： 输入加密密钥。密钥长度必须为 8 或更大和 63 或更小。</p>			

### • 名称

PROJECTOR NAME (投影机名称)	输入您投影机的名称以使您的电脑能够识别投影机。投影机名称必须为 16 个字符或更短。 提示：即使从菜单中执行了 [重置]，投影机名称也不会受到影响。
HOST NAME (主机名)	输入连接至投影机的网络的主机名。主机名必须为 15 个字符或更短。
DOMAIN NAME (域名)	输入连接至投影机的网络的域名。域名必须为 60 个字符或更短。

## • 邮件提醒

ALERT MAIL (邮件提醒) (仅英文)	当使用无线或有线局域网时，通过电子邮件通知您的电脑灯泡更换时间或者错误消息。 勾选复选框将会启动邮件提醒功能。 取消勾选复选框将会关闭邮件提醒功能。 从投影机发出消息的范例： 灯泡和过滤网已达到使用寿命极限。请更换灯泡和过滤网。 投影机名称：NEC Projector 灯管已使用小时：100 [H]
SENDER'S ADDRESS (发送者地址)	输入发送者的地址。
SMTP SERVER NAME (SMTP服务器名称)	输入将要连接到投影机的 SMTP 服务器名称。
RECIPIENT'S ADDRESS 1,2,3 (接收者地址 1,2,3)	输入接收者的地址。可输入多达三个地址。
TEST MAIL (邮件测试)	发送一封测试邮件确认您的设置是否正确。  注： • 如果您正在执行测试，您可能收不到邮件提醒。如果发生这种情况，请检查网络设置是否正确。 • 如果在测试中输入的地址不正确，您可能收不到邮件提醒。如果发生这种情况，请检查接收者地址的设置是否正确。
SAVE (保存)	单击此键反映以上设置。

## • 网络服务

PJLink PASSWORD (PJLink 口令)	设定 PJLink* 的口令。口令必须为 32 个字符或更短。请不要忘记口令。但是如果忘记口令，请咨询您的经销商。
HTTP PASSWORD (HTTP 口令)	设定 HTTP 服务器的口令。口令必须为 10 个字符或更短。
AMX BEACON	当连接至 AMX 的 NetLinx 控制系统支持的网络时，打开或关闭来自 AMX Device Discovery 的检测。 提示： 当使用支持 AMX Device Discovery 的装置时，所有 AMX NetLinx 控制系统将会识别装置并从 AMX 服务器下载相应的 Device Discovery Module (设备发现模块)。 勾选复选框将启用从 AMX Device Discovery 检测投影机。 取消勾选复选框将禁用从 AMX Device Discovery 检测投影机。

\*什么是 PJLink ?

PJLink 是不同生产商用来控制投影机的标准化协议。此标准协议是由日本办公机械与信息系统产业协会 (JBMIA) 在 2005 年建立的。

本投影机支持 PJLink Class 1 中的所有要求。

即使从菜单中执行了 [重置]，PJLink 的设置也不会受到影响。

## 兼容 CRESTRON ROOMVIEW

本投影机支持 CRESTRON ROOMVIEW，允许从电脑或控制器管理和控制网络中连接的多台装置。

有关更多信息，请访问 <http://www.crestron.com>

## &lt;设置过程&gt;

访问 HTTP 服务器功能，并对 [网络设置] 中的 [CRESTRON] 进行必要的设置。



- 用于从电脑管理的 ROOMVIEW

DISABLE (闲置)	禁用 ROOMVIEW。
ENABLE (激活)	激活 ROOMVIEW。

- 用于从控制器管理的 CRESTRON CONTROL

DISABLE (闲置)	禁用 CRESTRON CONTROL。
ENABLE (激活)	激活 CRESTRON CONTROL。
IP ADDRESS (IP 地址)	设定 CRESTRON SERVER 的 IP 地址。
IP ID	设定 CRESTRON SERVER 的 IP ID。

提示：仅在与 CRESTRON ROOMVIEW 一起使用时才需要 CRESTRON 设置。  
有关更多信息，请访问 <http://www.crestron.com>

- 信息

WIRED LAN (有线局域网)	显示有线局域网连接的设置清单。
WIRELESS LAN (无线局域网)	显示无线局域网连接的设置清单。
UPDATE (更新)	设置发生变更时反映设置。

## ⑩ 通过局域网控制投影机 (PC Control Utility Pro 4/Pro 5)

使用随附 NEC Projector CD-ROM 中的实用软件“PC Control Utility Pro 4”和“PC Control Utility Pro 5”，可以通过局域网从电脑控制投影机。

PC Control Utility Pro 4 是一个与 Windows 兼容的程序。(→ 请参阅本页)

PC Control Utility Pro 5 是一个与 Mac OS 兼容的程序。(→ 请参阅第 51 页)

### 控制功能

电源开/关、信号选择、图片冻结、图片静音、音频静音、调整、错误信息提示、事件日程。

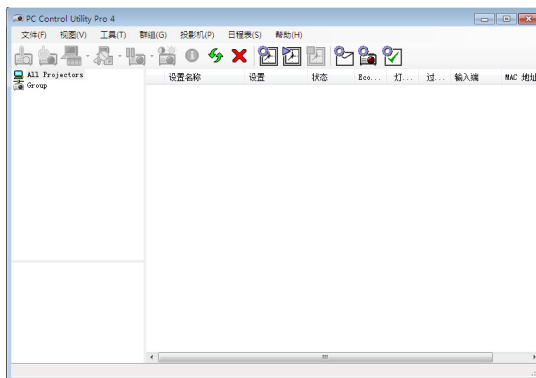

PC Control Utility Pro 4 画面

本节简要说明使用 PC Control Utility Pro 4/Pro 5 需要做的准备工作。关于如何使用 PC Control Utility Pro 4/Pro 5 的信息，请参见 PC Control Utility Pro 4/Pro 5 的帮助。(→ 请参阅第 50, 51 页)

第 1 步：在电脑上安装 PC Control Utility Pro 4/Pro 5。

第 2 步：将投影机连接至局域网。

第 3 步：启动 PC Control Utility Pro 4/Pro 5。

- 若要在 Windows XP 家庭版和 Windows XP 专业版上运行 PC Control Utility Pro 4，必须有“Microsoft .NET Framework Version 2.0 或更高版本”。Microsoft .NET Framework Version 2.0 或更高版本可从微软的网页上获取。请下载并将其安装在您的电脑上。

提示：

- PC Control Utility Pro 4 可以与串行连接共用。

## 在 Windows 上使用

### 第 1 步：在电脑上安装 PC Control Utility Pro 4

注：

- 若要安装或卸载该程序，Windows 用户帐户必须具有 [管理员] 权限 (Windows 7、Windows Vista 和 Windows XP)。
- 在安装之前退出所有正在运行的程序。如果还有其它程序正在运行，安装可能不完整。

1 将随附的 NEC Projector CD-ROM 插入您的 CD-ROM 驱动器。

将显示菜单窗口。

提示:

若没有显示菜单窗口, 请尝试以下步骤:

对于 Windows 7:

1. 单击 Windows 上的“开始”。
2. 单击“所有程序” → “附件” → “运行”。
3. 在“名称”中输入您的 CD-ROM 驱动名称 (示例: “Q:”) 和 “LAUNCHER.EXE”。(示例: Q:\LAUNCHER.EXE)
4. 单击“确定”。

将显示菜单窗口。

## 2 单击菜单窗口上的“PC Control Utility Pro 4”。

将开始安装。

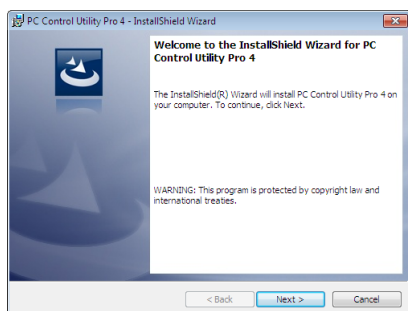

安装完成后, 将显示欢迎窗口。

## 3 单击“Next”(下一步)。

将显示“END USER LICENSE AGREEMENT”(最终用户许可协议)画面。

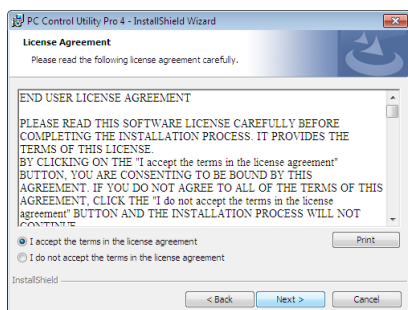

请仔细阅读“END USER LICENSE AGREEMENT”(最终用户许可协议)。

## 4 如果您同意, 单击“I accept the terms in the license agreement”(我同意许可协议的条款), 然后单击“Next”(下一步)。

- 按照安装程序画面上的提示完成安装。
- 安装完成后, 将返回至菜单窗口。

提示:

• 卸载 PC Control Utility Pro 4

若要卸载 PC Control Utility Pro 4, 请按照“卸载虚拟遥控工具”的相同步骤进行操作。请阅读“虚拟遥控工具”中与“PC Control Utility Pro 4”对应的部分 (→ 请参阅第 35 页)

#### 第 2 步：将投影机连接至局域网。

根据“连接到有线局域网”（→ 请参阅第 110 页）、“连接到无线局域网 (可选: NP02LM)”（→ 请参阅第 111 页）和“9. 使用 HTTP 浏览器控制投影机”（→ 请参阅第 41 页）的说明，将投影机连接至局域网。

#### 第 3 步：启动 PC Control Utility Pro 4

单击“开始” → “所有程序”或“程序” → “NEC Projector User Supportware” → “PC Control Utility Pro 4” → “PC Control Utility Pro 4”。

---

注：

- 欲使 PC Control Utility Pro 4 的日程表功能作用，电脑必须处于运行状态且没有处在待机/睡眠模式。在运行日程表程序之前，请从 Windows 系统下的“控制面板”中选择“电源选项”，并且禁用其待机/睡眠模式。

[示例] 对于 Windows 7:

选择“控制面板” → “系统和安全” → “电源选项” → “更改计算机睡眠时间” → “使计算机进入睡眠状态” → “从不”。

注：

- 从菜单 [待机模式] 中选择了 [省电] 时，通过网络 (有线局域网/无线局域网) 连接无法开启投影机。

---

提示：

#### 查阅 PC Control Utility Pro 4 的帮助

- 在 PC Control Utility Pro 4 运行时显示其帮助文件。

在 PC Control Utility Pro 4 窗口依次单击“帮助 (H)” → “帮助 (H) ...”。

将显示弹出菜单。

- 使用开始菜单显示帮助文件。

单击“开始” → “所有程序”或“程序” → “NEC Projector User Supportware” → “PC Control Utility Pro 4” → “PC Control Utility Pro 4 Help”。

将显示帮助画面。

---

## 在 Mac OS 上使用

### 第 1 步：在电脑上安装 PC Control Utility Pro 5

1. 将随附的 NEC Projector CD-ROM 插入您的 Mac CD-ROM 驱动器。  
桌面上将显示 CD-ROM 图标。
2. 双击 CD-ROM 图标。  
将显示 CD-ROM 窗口。
3. 双击“Mac OS X”文件夹。
4. 双击“PC Control Utility.mpkg”。  
将启动安装程序。
5. 单击“Next”（下一步）。  
将显示“END USER LICENSE AGREEMENT”（最终用户许可协议）画面。
6. 请阅读“END USER LICENSE AGREEMENT”（最终用户许可协议）并单击“Next”（下一步）。  
将显示确认窗口。
7. 单击“I accept the terms in the license agreement”（我同意许可协议的条款）。  
按照安装程序画面上的提示完成安装。

### 第 2 步：将投影机连接至局域网

根据“连接到有线局域网”（→ 请参阅第 110 页）、“连接到无线局域网（可选：NP02LM）”（→ 请参阅第 111 页）和“ 使用 HTTP 浏览器控制投影机”（→ 请参阅第 41 页）的说明，将投影机连接至局域网。

### 第 3 步：启动 PC Control Utility Pro 5

1. 打开 Mac OS 中的应用程序文件夹。
2. 单击“PC Control Utility Pro 5”文件夹。
3. 单击“PC Control Utility Pro 5”图标。  
将启动 PC Control Utility Pro 5。

---

#### 注：

- 欲使 PC Control Utility Pro 5 的日程表功能作用，电脑必须处于运行状态且没有处在睡眠模式。在运行日程表功能之前，请从 Mac 中的“系统预置”选择“节能器”，并且禁用其睡眠模式。
- 从菜单 [待机模式] 中选择了 [省电] 时，通过网络 (有线局域网/无线局域网) 连接无法开启投影机。

---

#### 提示：

#### 查阅 PC Control Utility Pro 5 的帮助

- 在 PC Control Utility Pro 5 运行时显示其帮助文件。
  - 从菜单栏，依次单击“帮助” → “帮助”。  
将显示帮助画面。
  - 使用 Dock 显示帮助
1. 打开 Mac OS 中的“应用程序”文件夹。
  2. 单击“PC Control Utility Pro 5”文件夹。
  3. 单击“PC Control Utility Pro 5 Help”图标。  
将显示帮助画面。
-

## ⑪ 通过局域网从投影机投射您电脑的屏幕影像 (Image Express Utility Lite)

使用随机附带的 NEC Projector CD-ROM 上的 Image Express Utility Lite，通过 USB 导线或有线局域网或无线局域网可以将电脑的屏幕影像发送至投影机。

Image Express Utility Lite 是一个与 Windows 兼容的程序。

Image Express Utility Lite for Mac OS 是一个与 Mac OS 兼容的程序。(→ 请参阅第 56 页)

本节简要说明如何将投影机连接至局域网以及如何使用 Image Express Utility Lite。关于如何操作 Image Express Utility Lite 的信息，请参见 Image Express Utility Lite 的帮助。

第 1 步：在电脑上安装 Image Express Utility Lite。

第 2 步：将投影机连接至局域网。

第 3 步：启动 Image Express Utility Lite。

提示：

- 从大多数市售的 USB 存储设备或 SD 卡等可移动媒介便可启动 Image Express Utility Lite (适用于 Windows)，无需将其安装于电脑。(→ 请参阅第 55 页)

### 使用 Image Express Utility Lite 的便利

#### • 影像传输 (适用于 Windows 和 Mac OS)

- 通过有线局域网或无线局域网便可将电脑的画面发送至投影机，无需电脑线 (VGA)。
- 通过使用“EASY CONNECTION” (简易连接) 功能，可以简化复杂的网络设置并且电脑会自动连接到投影机。
- 电脑画面可同时发送至四台投影机。

#### • USB 显示 (仅适用于 Windows)

- 通过 USB 导线便可投射电脑的屏幕影像，无需连接电脑线 (VGA)。
- 即使在电脑上没有安装 Image Express Utility Lite，仅通过 USB 导线连接电脑与投影机便可获得 USB 显示功能 (即插即用)。(→ 请参阅第 39 页)

#### • 几何校正工具 [GCT] (仅适用于 Windows)

请参阅“⑫ 从某一角度投射影像 (Image Express Utility Lite 中的 Geometric Correction Tool)”。

注：

- 当使用 Image Express Utility Lite 时，来自电脑 2 音频输入微型插孔 (立体声微型) 的音频与视频不一定同步。

### 在 Windows 上使用

#### 第 1 步：在电脑上安装 Image Express Utility Lite。

注：

- 若要安装或卸载该程序，Windows 用户帐户必须具有“管理员”权限 (Windows 7、Windows Vista 和 Windows XP)。
- 在安装之前退出所有正在运行的程序。如果还有其它程序正在运行，安装可能不完整。
- Image Express Utility Lite 将会安装到您电脑的系统驱动器。  
若显示“*There is not enough free space on destination*” (目的地上的自由空间不足) 信息，请释放足够空间 (大约 100MB) 以安装该程序。

#### 1. 将随附的 NEC Projector CD-ROM 插入您的 CD-ROM 驱动器。

将显示菜单窗口。

提示:

若没有显示菜单窗口, 请尝试以下步骤:

对于 Windows 7:

1. 单击 Windows 上的“开始”。
2. 单击“所有程序” → “附件” → “运行”。
3. 在“名称”中输入您的 CD-ROM 驱动名称 (示例: “Q:\”) 和 “LAUNCHER.EXE”。(示例: Q:\LAUNCHER.EXE)
4. 单击“确定”。

将显示菜单窗口。

## 2. 单击菜单窗口上的“Installing Image Express Utility Lite” (安装 Image Express Utility Lite)。

将开始安装。

将显示“END USER LICENSE AGREEMENT” (最终用户许可协议) 画面。

请仔细阅读“END USER LICENSE AGREEMENT” (最终用户许可协议)。

## 3. 如果您同意, 单击“I agree.” (我同意), 然后单击“Next” (下一步)。

- 按照安装程序画面上的提示完成安装。
- 安装完成后, 将返回至菜单窗口。

当安装完成时, 将显示完成信息。

## 4. 单击“OK” (确定)。

这样便完成安装。

提示:

- 卸载 Image Express Utility Lite

若要卸载 Image Express Utility Lite, 请按照“卸载虚拟遥控工具”的相同步骤进行操作。请阅读“虚拟遥控工具”中与“Image Express Utility Lite”对应的部分 (→ 请参阅第 35 页)

## 第 2 步: 将投影机连接至局域网。

根据“连接到有线局域网” (→ 请参阅第 110 页)、“连接到无线局域网 (可选: NP02LM)” (→ 请参阅第 111 页) 和“9. 使用 HTTP 浏览器控制投影机” (→ 请参阅第 41 页) 的说明, 将投影机连接至局域网。

## 第 3 步: 启动 Image Express Utility Lite。

### 1. 在 Windows 上, 单击“开始” → “所有程序” → “NEC Projector UserSupportware” → “Image Express Utility Lite” → “Image Express Utility Lite”。

将启动 Image Express Utility Lite。

将显示网络连接的选择窗口。

### 2. 选择网络并单击“OK” (确定)。

目标的选择窗口将显示可连接的投影机的清单。

- 当通过一对一的方式将电脑直接连接到投影机时, 建议使用“Easy Connection” (简易连接)。

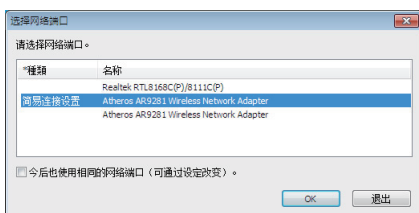

- 当搜索到用于“EASY CONNECTION” (简易连接) 的一个或多个网络时, 将显示“Easy Connection Selection Screen” (简易连接选择画面) 窗口。
- 欲确认连接的投影机的有效网络, 请从菜单选择 [信息] → [无线局域网] → [SSID]。

### 3. 选择您希望连接的网络，并单击“Select”（选择）。

将显示目标选择窗口。

### 4. 勾选要连接的投影机的复选框，然后单击“Connect”（连接）。

- 当显示了一台或多台投影机时，从投影机上的菜单选择 [信息] → [无线局域网] → [IP 地址]。  
当与投影机建立了连接时，通过操作控制窗口便可控制本投影机。（→ 请参阅第 40 页）

---

注：

- 从菜单 [待机模式] 中选择了 [省电] 时，关机状态的投影机不会在目标选择窗口中显示。
- 

提示：

### 查阅 Image Express Utility Lite 的“帮助”文件

#### • 在 Image Express Utility Lite 运行时显示其帮助文件。

单击控制窗口上的 [?] (帮助) 图标。

将显示帮助画面。

#### • 在 GCT 运行时显示其帮助文件。

在编辑窗口上单击“帮助” → “帮助”。

将显示帮助画面。

#### • 使用开始菜单显示帮助文件。

单击“开始” → “所有程序”或“程序” → “NEC Projector User Supportware” → “Image Express Utility Lite” → “Image Express Utility Lite Help”。

将显示帮助画面。

---



#### 从 USB 存储器或 SD 卡启动 Image Express Utility Lite

如果预先将 Image Express Utility Lite 拷贝到 USB 存储器或 SD 卡等市售的可移动媒介，那么从这些可移动媒介便可启动 Image Express Utility Lite。这便消除了需将 Image Express Utility Lite 安装于电脑的麻烦。

##### 1. 将 Image Express Utility Lite 拷贝到可移动媒介。

将随机附带 NEC Projector CD-ROM 中“IEU\_Lite (removable-media)”文件夹的所有文件夹和文件 (总文件大小约 6MB) 拷贝到可移动媒介的根目录。

##### 2. 将可移动媒介插入电脑。

电脑上将会显示“自动播放”画面。

提示：

- 如果未显示“自动播放”画面，请从“计算机”(Windows XP 系统中为“我的电脑”)打开该文件夹。

##### 3. 单击“Open folder to view files”(打开文件夹查看文件)

将显示 IEU\_Lite.exe、其它文件夹和文件。

##### 4. 双击“IEU\_Lite.exe”( ) 图标。

将启动 Image Express Utility Lite。

---

注：

- 当从可移动媒介启动 Image Express Utility Lite 时，不支持“EASY CONNECTION”(简易连接) 功能。
-

## 在 Mac OS 上使用

### 第 1 步：将 Image Express Utility Lite for Mac OS 安装到电脑上

1. 将随附的 NEC Projector CD-ROM 插入您的 Mac CD-ROM 驱动器。  
桌面上将显示 CD-ROM 图标。
2. 双击 CD-ROM 图标。  
将显示 CD-ROM 窗口。
3. 双击“Mac OS X”文件夹。
4. 双击“Image Express Utility Lite.dmg”。  
将显示“Image Express Utility Lite”窗口。
5. 将“Image Express Utility Lite”文件夹拖放到 Mac OS 中的应用程序文件夹。

### 第 2 步：将投影机连接至局域网

根据“连接到有线局域网”（→ 请参阅第 110 页）、“连接到无线局域网 (可选: NP02LM)”（→ 请参阅第 111 页）和“ 使用 HTTP 浏览器控制投影机”（→ 请参阅第 41 页）的说明，将投影机连接至局域网。

### 第 3 步：启动 Image Express Utility Lite for Mac OS

1. 打开 Mac OS 中的应用程序文件夹。
2. 双击“Image Express Utility Lite”文件夹。
3. 双击“Image Express Utility Lite”图标。  
当启动 Image Express Utility Lite for Mac OS 时，将会显示目标选择窗口。

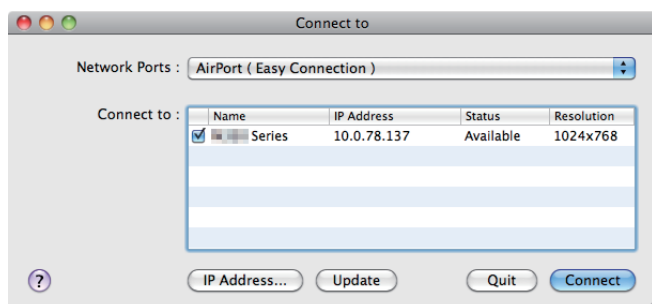

- 首次启动时，显示目标选择窗口之前将会显示“END USER LICENSE AGREEMENT”（最终用户许可协议）画面。  
请阅读“END USER LICENSE AGREEMENT”（最终用户许可协议）并选择“I accept the terms in the license agreement”（我同意许可协议的条款），然后单击“OK”。
- 4. 选择将要连接的投影机，然后单击“Connect”（连接）。  
投影机上将显示您的电脑桌面屏幕。

提示：

查阅 Image Express Utility Lite for Mac OS 的帮助

- 当 Image Express Utility 正在运行时，从菜单栏单击“Help” → “Image Express Utility Lite Help”。  
将显示帮助画面。

## 12 从某一角度投射影像 (Image Express Utility Lite 中的 Geometric Correction Tool)

几何校正工具 (GCT) 功能可使您修正甚至从任一角度投射的影像的失真。

### 使用 GCT 的便利

- GCT 具有以下三种功能：
    - 4 点纠正**：通过将影像的四角与屏幕的四角对准，可以轻易地使投射影像在屏幕的边界范围内合适显示。
    - 多点纠正**：通过使用多个单独的屏幕纠正影像以及 4 点纠正，可以纠正墙壁拐角上或者不规则形状屏幕上的失真影像。
    - 参数纠正**：通过使用预先准备好的转换规则组合，可以纠正失真影像。
- 本节将与 4 点纠正一起使用为例进行说明。
- 有关“多点纠正”和“参数纠正”的信息，请参阅 Image Express Utility Lite 的帮助文件。(→ 请参阅第 54, 56 页)
- 纠正数据可以保存到投影机或电脑。必要时，可以恢复这些数据。
  - 连接了 USB 导线、有线或无线局域网和视频导线时，GCT 功能有效。

### 从某一角度投射影像 (GCT)

本节将与 USB 显示一起使用为例进行说明 (用一根 USB 导线连接电脑与投影机)。

- USB 显示功能将自动显示控制窗口。
- 对于视频导线或者局域网连接，请预先在您的电脑上安装并运行 Image Express Utility Lite。(→ 请参阅第 52 页)

准备：调整投影机位置或变焦使投射的影像可以覆盖整个屏幕区域。

- 单击“” (图片) 图标，然后单击“” 键。



将显示“4 点纠正”窗口。

- 单击“纠正开始”键，然后单击“4 点纠正开始”键。

将显示一个绿框和一个鼠标指针 ()。

- 将在绿框的四角出现四个 [●] 标记。

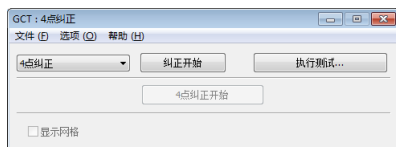

## 3. 用鼠标单击您希望移动的拐角的 [●] 标记。

当前所选的 [●] 标记将会变为红色。

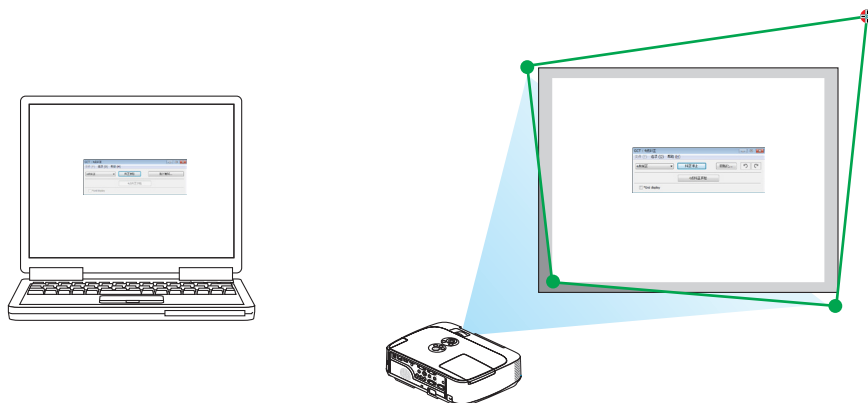

(为了清晰起见, 上述示例中省略了窗口画面。)

## 4. 将所选的 [●] 标记拖放至您希望纠正的点。

- 当您单击投射影像区域范围内的某处时, 最近的 [●] 标记将落在鼠标光标的位置。

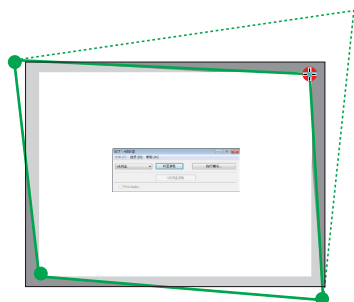

## 5. 重复步骤 3 和 4 纠正投射影像的失真。

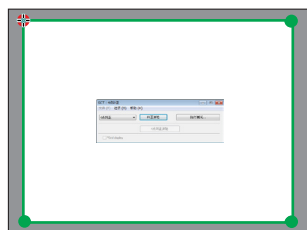

## 6. 完成后, 右键单击鼠标。

绿框和鼠标指针将从投射影像区域消失。这就完成了纠正。

## 7. 单击“4点纠正”窗口上的“X”(关闭)键。

“4点纠正”窗口消失, 且4点纠正生效。

8. 单击控制窗口上的“”键退出 GCT。

提示:

- 执行完 4 点纠正后, 您可以通过单击“4点纠正”窗口上的“文件(F)”→“输出至投影机...(E)”将 4 点纠正数据保存至投影机。
- 有关如何操作“4点纠正”窗口以及 GCT 以外的其它功能, 请参阅 Image Express Utility Lite 的帮助。(→ 请参阅第 54, 56 页)

## 4. 使用阅读器

---

### ① 使用阅读器的便利

阅读器具有下列功能。

- 将用来储存影像文件的市售的 USB 存储器插入到投影机的 USB 端口槽 (A 型) 中，您便可阅读储存在 USB 存储器内的影像文件。  
即使没有电脑，也可用投影机简单地进行演示。
- 支持的图形格式为 JPEG。
- 您可以在阅读器显示的缩略图画面 (仅 JPEG Exif) 中跳到您希望投射的任何指定影像。
- 有两种播放幻灯片的方法：手动播放和自动播放。自动播放时，可以更改间隔时间。
- 显示影像的顺序可以按名称、日期或大小进行设置。可选择升序或降序。
- 播放期间，影像可 90 度旋转。

注:

- 投影机的 USB 端口槽不支持 USB 集线器。
- 阅读器画面显示幻灯片或缩略图时，下列操作无法通过使用投影机上的键来实现。
  - 使用 ▲/▼ 键进行梯形修正
  - 使用自动调整键进行自动调整
  - 使用 ◀ 或 ▶ 键控制音量
 如果在阅读器显示期间要进行梯形修正或信号源选择，请按两次 MENU 键显示菜单并从菜单操作阅读器。
- 阅读器画面显示幻灯片或缩略图时，用遥控器上的冻结键不能冻结影像。
- 从菜单执行 [重置] → [所有数据]，将会使阅读器工具条的设置返回到工厂默认值。
- USB 存储器
  - 务必使用 FAT32 或 FAT16 文件系统格式的 USB 存储设备。  
本投影机不支持 NTFS 格式的 USB 存储器。
  - 若投影机不能识别您的 USB 存储器，请检查其格式。  
若要格式化您电脑中的 USB 存储器，请参考 Windows 操作系统自带的文档或帮助文件。
  - 我们不保证投影机的 USB 端口槽支持市场上所有的 USB 存储器。
- 支持的影像
  - 阅读器支持的文件格式如下所示。  
我们不保证阅读器支持所有的影像。  
下表中未提到的影像可能会不支持。

影像类型	扩展名	说明
JPEG	JPG/JPEG	支持 Baseline/Exif (基线/可交换图像文件)

- 幻灯片显示、效果以及用 PowerPoint 设定的音效都无法播放。
- 影像可以以高达 10000 × 10000 像素的分辨率显示。
- 即使影像满足上述条件，某些影像也有可能无法播放。
- 若超出 200 个图标 (影像文件图标和文件夹图标的总数)，则无法在一个缩略图画面中显示。
- 较长的文件/文件夹名称将会限制成指定长度。这可以通过添加括号进行说明。
- 若一个文件夹中有许多文件，播放可能需一些时间。
- 若单个文件夹中文件过多，切换影像将会需要大量时间。要缩短切换时间，请减少单个文件夹中包含的影像数量。

提示：可交换图像文件格式 (Exif) 是数码相机使用的一种标准影像文件格式，外加特定的拍摄数据。

## ② 投射 USB 存储设备中储存的影像

本节描述阅读器的基本操作。

下面说明将阅读器工具条 (→ 请参阅第 65 页) 设置为工厂默认时的操作步骤。

- 启动阅读器 ..... 下面
- 从投影机移除 USB 存储器 ..... 请参阅第 63 页
- 退出阅读器 ..... 请参阅第 63 页

准备：启动阅读器之前，用电脑将影像保存到 USB 存储器。

### 启动阅读器

1. 启动投影机。(→ 请参阅第 15 页)

2. 将 USB 存储器插入到投影机的 USB 端口槽。

- 当 USB 存储器的 LED 闪烁时，请勿将其从投影机上移除。否则，可能会中断数据。

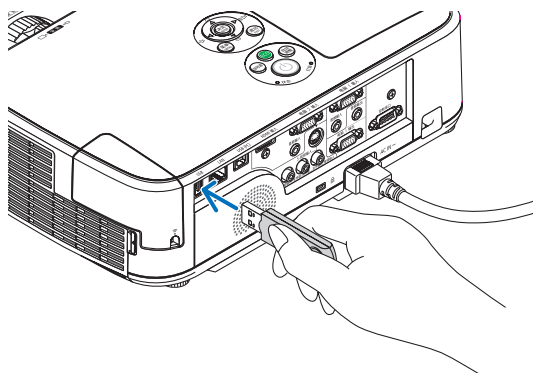

3. 按投影机机箱上的信号源键。

将显示阅读器启动画面。

- 按遥控器上的阅读器键。

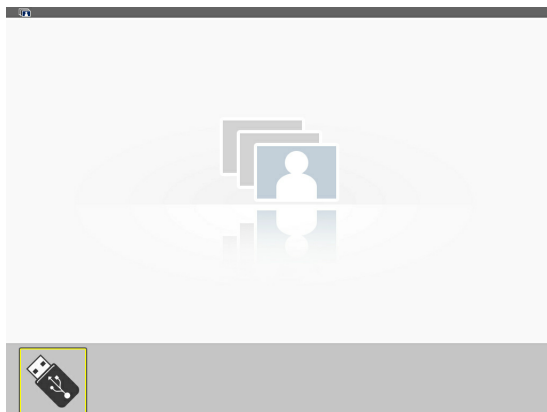
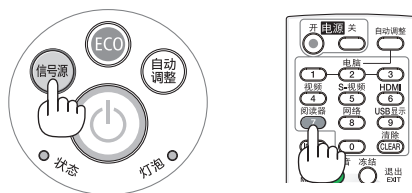

## 4. 按 ENTER 键。

将显示缩略图画面。(→ 请参阅第 64 页)

## 5. 使用 ▲▼◀或▶ 键选择图标。

- 右边的 → (箭头) 符号表示还有更多页面。按页 ▽ (向下翻页) 键将显示下一页；按页 △ (向上翻页) 键将显示前一页。

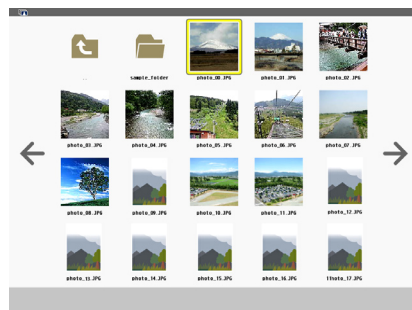
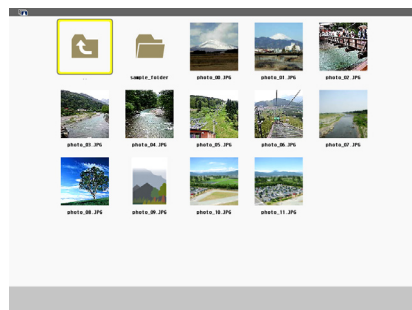

## 6. 按 ENTER 键。

将显示所选的幻灯片。

- 当选择了一个文件夹图标时，将显示该文件夹中包含的图标。



## 7. 按 ▶ 键选择下一个幻灯片。

将显示右边的幻灯片。

- ◀ 或 ▶ 键可用于选择缩略图画面中的下一个 (右边) 幻灯片或前一个 (左边) 幻灯片。
- 在缩略图画面、幻灯片画面或幻灯片显示画面的显示期间，按 MENU 键将会显示该工具条。该工具条用来选择或旋转幻灯片。(→ 请参阅第 65 页)



## 8. 未显示工具条时按 EXIT 键。

将显示缩略图画面。

- 显示缩略图画面的另一种方法是按下 ENTER 键。
- 欲关闭此工具条，按 MENU 键便返回到信号源列表，然后再次按 MENU 键便关闭信号源列表。

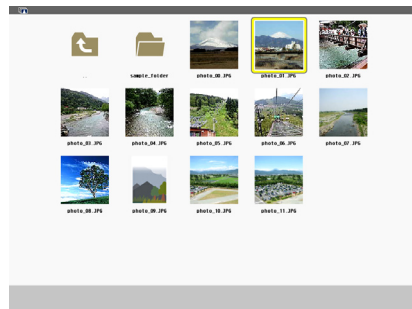



## 从投影机上移除 USB 存储器

### 1. 选择阅读器启动画面。

按 EXIT 键，无菜单显示。

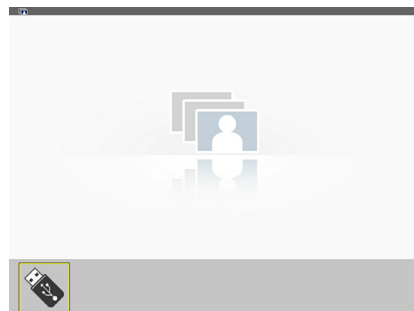

### 2. 从投影机上移除 USB 存储器。

在移除 USB 存储器之前，确保 USB 存储器上的 LED 没有闪烁。

注：若在显示幻灯片的状态下从投影机上移除 USB 存储器，则可能导致投影机运作不正常。遇此情况，请关闭投影机并拔掉电源线。等待 3 分钟后，再连接电源线，启动投影机。

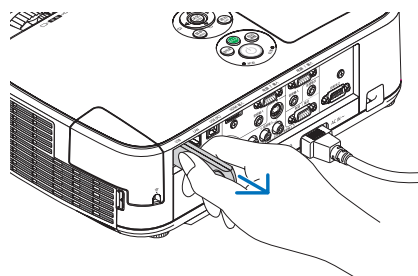

## 退出阅读器

### 1. 在显示幻灯片画面或缩略图画面的情况下，按 MENU 键。

将显示控制工具条或弹出菜单。

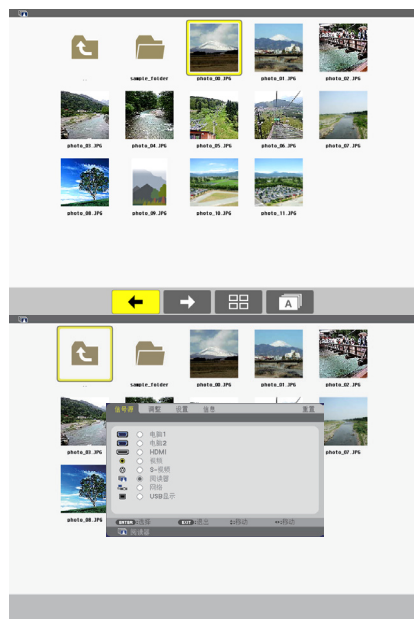

### 2. 再次按 MENU 键。

将显示屏幕菜单。

### 3. 选择 [阅读器] 以外的一个信号源并按 ENTER 键。

退出阅读器。

提示：要通过使用遥控器退出阅读器，请选择除 [阅读器] 以外的一个信号源。

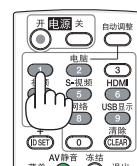

## 各画面的组成部分

阅读器有四个画面。

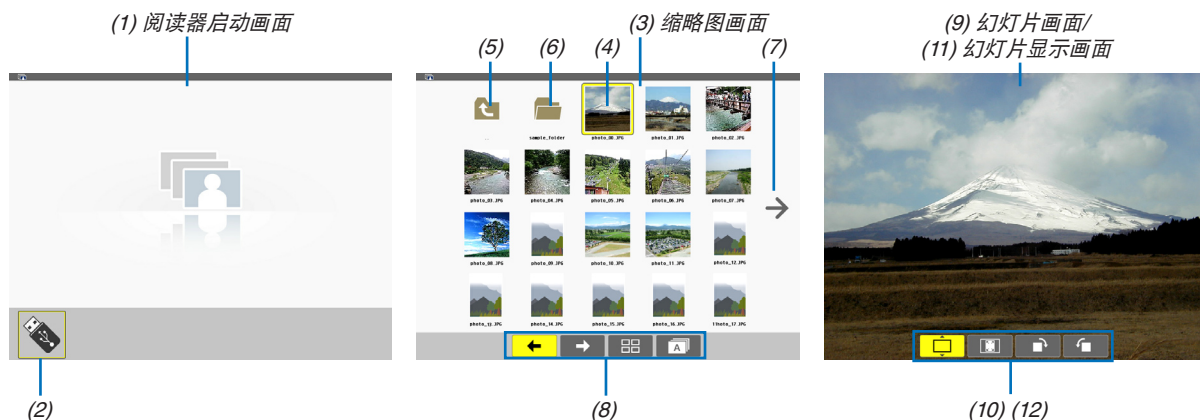

名称	说明
(1) 阅读器启动画面	当您选择阅读器时，首先显示该画面。
(2) USB 图标	该图标说明 USB 存储器已插入投影机。
(3) 缩略图画面	该画面将显示存储在 USB 存储器内的文件夹和影像文件的列表。JPEG Exif 文件仅在缩略图画面中显示。 <ul style="list-style-type: none"> <li>一个页面中影像文件或文件夹的最大数量依据型号的不同而有所差异。  M361XC、M311XC 和 M271XC: 5 乘 4  M311W+ 和 M271W+: 6 乘 4</li> </ul>
(4) 光标	通过使用 ▲▼◀▶ 键，该光标用来选择 (打亮) 文件夹或影像文件。
(5) 后退图标	用来返回到上一级 (主) 文件夹。
(6) 文件夹图标	说明 USB 存储器中有文件夹。
(7) 向上翻页 (向下翻页) 图标	说明在下一个 (前一个) 页面中尚有更多的文件夹或影像文件。使用 ▶ 键进入下一行 (上一行)。遥控器上的页 ▽ 或页 △ 键用来直接进入下一个或者前一个页面。
(8) 缩略图工具条	在缩略图画面中使用该工具条。按 MENU 键将显示该工具条。(→ 请参阅第 65 页)
(9) 幻灯片画面	该画面用于手动播放。所选的影像将以全屏显示。
(10) 幻灯片工具条	在幻灯片画面中使用该工具条。按 MENU 键将显示该工具条。(→ 请参阅第 66 页)
(11) 幻灯片显示画面	该画面用于自动播放。幻灯片将会自动改变。
(12) 幻灯片显示工具条	在幻灯片显示画面中使用该工具条。按 MENU 键将显示该工具条。(→ 请参阅第 66 页)

## 使用工具条

### 1. 按 **MENU** 键。

将显示工具条。

信号源画面将会显示为阅读器连接画面。

### 2. 使用 **◀** 或 **▶** 键选择一项并使用 **▲** 或 **▼** 键选择其有效选项。

放置了光标时，所选项将变为黄色。

**▲** 或 **▼** 说明有更多的可选项。

### 3. 按 **ENTER** 键。

将显示所选项。

### 4. 按两次 **MENU** 键。

工具条关闭并且会显示信号源列表。再次按 **MENU** 键关闭信号源列表。

## 缩略图工具条

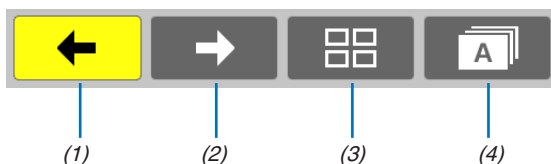

菜单	可选项	说明
(1) 后退		— 返回至前一个影像。当光标到达屏幕的左上角时，将进入前一个页面。
(2) 前进		— 进入下一个影像。当光标到达屏幕的右下角时，将进入下一个页面。
(3) 显示		关闭菜单并返回至缩略图画画。
		关闭菜单并从被打亮的项目开始幻灯片显示。
		关闭菜单并显示幻灯片画面。
(4) 顺序		按名称的字母顺序显示图标。(数字前字母后)
		按文件尺寸的降序排列显示图标。
		按创建日期的顺序显示图标。

## 幻灯片工具条

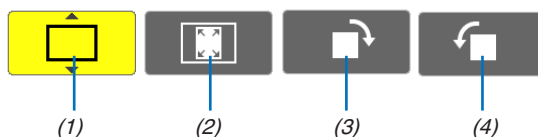

菜单	可选项	说明
(1) 显示		关闭菜单并切换至幻灯片画面。
		关闭菜单并显示缩略图画面。
		关闭菜单并从被打亮的项目开始幻灯片显示。
(2) 影像显示		关闭菜单并以影像的实际尺寸显示影像。
		关闭菜单并以投影机的最大分辨率显示影像。
(3) 顺时针旋转	—	关闭菜单并顺时针旋转影像 90°
(4) 逆时针旋转	—	关闭菜单并逆时针旋转影像 90°

## 幻灯片显示工具条

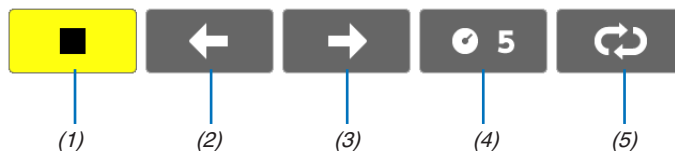

菜单	可选项	说明
(1) 停止	—	关闭菜单并切换至幻灯片画面。
(2) 后退	—	返回至前一个影像。
(3) 前进	—	进入下一个影像。
(4) 间隔		指定播放幻灯片时的间隔时间。
(5) 重复		重新播放文件夹中的影像。
		返回至缩略图画面。

## 提示:

- 画面中央的图片图标说明该文件在幻灯片画面或缩略图画面中无法显示。
- 若文件夹从一处移动到另一处，将会取消用于旋转的幻灯片工具条设置。

## ③ 将 PowerPoint 文件转换成幻灯片 (Viewer PPT Converter 3.0)

使用随机附带的 NEC Projector CD-ROM 上的 Viewer PPT Converter 3.0, 可以将 PowerPoint 文件转换成 JPEG 文件。转换出的 JPEG 文件可以保存到 USB 存储器。当 USB 存储器插入投影机时, 这些 JPEG 文件可以用投影机的阅读器功能进行显示, 无需连接电脑。

注:

通过使用 PPT Converter 3.0, PowerPoint 文件转换成索引文件 (扩展名 “.idx”)。

转换完成后, 将创建索引文件 (扩展名 “.idx”)。同时, 在将要存储 JPEG 文件的地方创建一个与索引文件名称相同的文件夹。投影机的阅读器不支持索引文件 (扩展名为 .idx)。

### 在电脑上安装 Viewer PPT Converter 3.0。

注:

- 若要安装或卸载该程序, Windows 用户帐户必须具有“管理员”权限 (Windows 7、Windows Vista 和 Windows XP)。
- 在安装之前退出所有正在运行的程序。如果还有其它程序正在运行, 安装可能不完整。

#### 1. 将随附的 NEC Projector CD-ROM 插入您的 CD-ROM 驱动器。

将显示菜单窗口。

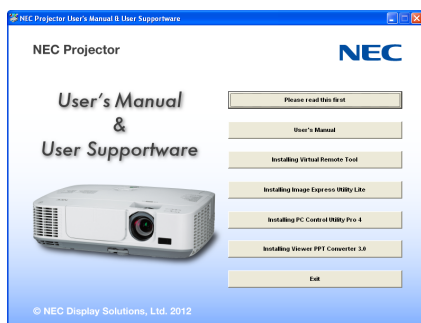

提示:

若没有显示菜单窗口, 请尝试以下步骤:

对于 Windows 7:

1. 单击 Windows 上的“开始”。
2. 单击“所有程序” → “附件” → “运行”。
3. 在“名称”中输入您的 CD-ROM 驱动器名称 (示例: “Q:”) 和 “LAUNCHER.EXE”。 (示例: Q:\LAUNCHER.EXE)
4. 单击“确定”。

将显示菜单窗口。

## 2. 单击菜单窗口上的“Install Viewer PPT Converter 3.0” (安装 Viewer PPT Converter 3.0)。

将开始安装。

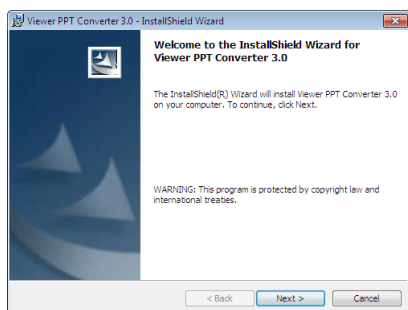

安装完成后，将显示欢迎窗口。

## 3 单击“Next” (下一步)。

将显示“END USER LICENSE AGREEMENT” (最终用户许可协议) 画面。

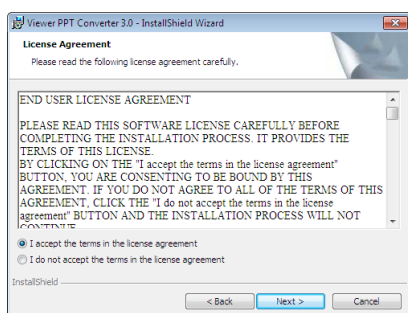

请仔细阅读“END USER LICENSE AGREEMENT” (最终用户许可协议)。

## 4. 如果您同意，请单击“I accept the terms in the license agreement” (我同意许可协议的条款)，然后单击“Next” (下一步)。

- 按照安装程序画面上的提示完成安装。
- 安装完成后，将返回至菜单窗口。

注：

已经安装了 Viewer PPT Converter 3.0 时，每次启动 Viewer PPT Converter 3.0 均需使用用于安装的权限。然后从 Viewer PPT Converter 3.0 退出时则不需任何操作。

• 启动

按照顺序单击 Windows 的 [开始] → [所有程序] → [NEC Projector User Supportware] → [Viewer PPT Converter 3.0] → [Viewer PPT Converter 3.0]。

注：

在装有 PowerPoint 的个人电脑上安装 Viewer PPT Converter 3.0 时，Viewer PPT Converter 3.0 自动注册为 PowerPoint 插件。

在卸载 Viewer PPT Converter 3.0 之前，必须取消 Viewer PPT Converter 3.0 插件。

有关如何取消注册插件，请参阅 Viewer PPT Converter 3.0 Help。

提示：

• 卸载 Viewer PPT Converter 3.0

若要卸载 Viewer PPT Converter 3.0，请按照“卸载虚拟遥控工具”的相同步骤进行操作。请阅读“虚拟遥控工具”中与“Viewer PPT Converter 3.0”对应的部分 (→ 请参阅第 35 页)

## 转换 PowerPoint 文件并将其保存到 USB 存储器

1. 将 USB 存储器插入电脑的 USB 端口槽。
2. 在 Windows 上, 单击“开始” → “所有程序” → “NEC Projector UserSupportware” → “Viewer PPT Converter 3.0” → “Viewer PPT Converter 3.0”。

将启动 Viewer PPT Converter 3.0。

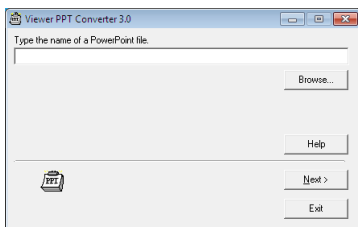

3. 单击“Brows...” (浏览...) 并选择您要转换的 PowerPoint 文件, 然后单击“Open” (打开)。

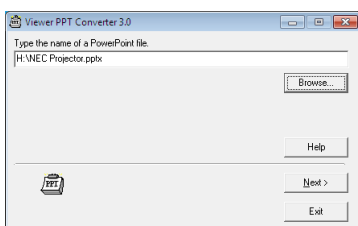

4. 单击“Next” (下一步)。

5. 在“Card Drive” (卡驱动) 中选择 USB 存储器驱动并输入“Index name” (索引名)。索引名必须为八个字母数字的字符或更短。不能使用双字节字符和文件名很长的文件。

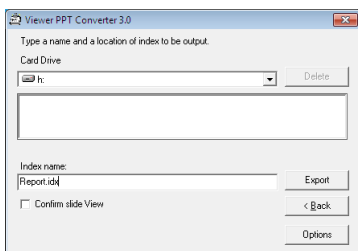

6. 单击“Export” (导出)。

将显示一条确认信息。

7. 单击“OK” (确定)。

将开始导出文件。

8. 单击“OK” (确定)。

9. 单击“Exit” (退出)。

将退出 Viewer PPT Converter 3.0。

10. 从电脑上移除 USB 存储器。

注:

- 从电脑的 USB 端口槽移除 USB 存储器之前, 单击任务栏上的“Safe to Remove Hardware” (安全移除硬件) 图标。

# 5. 使用屏幕菜单

## ① 使用菜单

注：在投射隔行扫描制式的动态视频影像时，屏幕菜单可能出现显示异常。

1. 按遥控器或投影机机箱上的 **MENU** 键显示菜单。



注：底部灰色栏中的命令如 **ENTER**、**EXIT**、**▲▼**、**◀▶** 表示操作的可用键。

2. 按遥控器或投影机机箱上的 **◀▶** 键显示子菜单。

3. 按遥控器或投影机机箱上的 **ENTER** 键打亮最上面一项或第一个页标。

4. 用遥控器或投影机机箱上的 **▲▼** 键选择想调整或设置的项目。  
可以使用遥控器或投影机机箱上的 **◀▶** 键选择需要的页标。

5. 按遥控器或投影机机箱上的 **ENTER** 键显示子菜单窗口。

6. 用遥控器或投影机机箱上的 **▲▼◀▶** 键调整级别或开启或关闭所选的项目。  
更改将一直存储到再次调整前。

7. 重复第 2-6 步调整其它项，或按遥控器或投影机机箱上的 **EXIT** 键退出菜单显示。

注：显示菜单或消息时，根据信号或设置的不同，可能会丢失几行信息。

8. 按下 **MENU** 键关闭菜单。

要返回前一菜单，按下 **EXIT** 键。



## ② 菜单元素

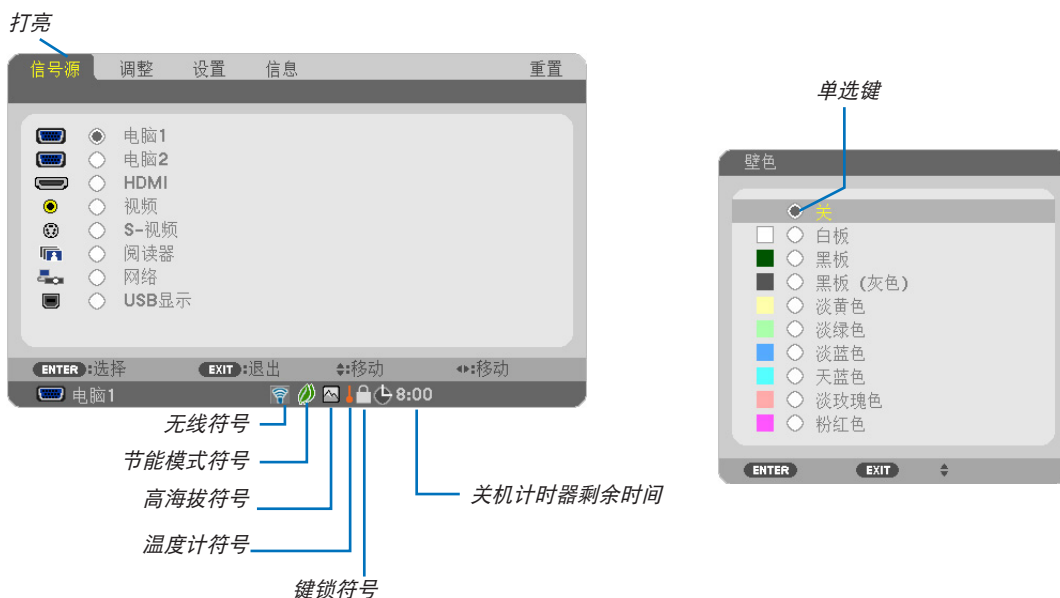
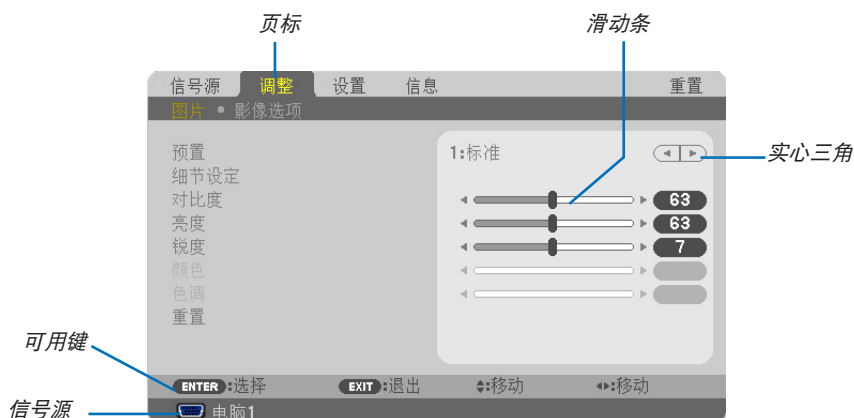

菜单窗口或对话框主要包括以下元素：

- 打亮..... 显示所选择的菜单或项目。
- 实心三角..... 显示尚有可选项目。被打亮的三角表示该项目正在使用中。
- 页标..... 显示对话框中的一组功能。选择任何一个页标就会将该页的内容提到最前。
- 单选键..... 使用此圆形键可在对话框中选择项目。
- 信号源..... 显示所选择的信号源。
- 关机计时器剩余时间..... 当预置 [关机计时器] 时，显示剩余倒数时间。
- 滑动条..... 显示设置或调整方向。
- 节能模式符号..... 显示设置了节能模式。
- 键锁符号..... 显示 [控制面板锁定] 功能已激活。
- 温度计符号..... 显示因为内部温度太高，[节能模式] 被强制设置成 [开]。
- 高海拔符号..... 显示 [风扇模式] 被设置成 [高海拔] 模式。
- 无线符号..... 显示无线局域网连接已激活。

### ③ 菜单项目清单

由于输入信号源的不同，有些菜单项目将不能使用。

菜单项目		默认	可选项	
信号源	电脑1	*		
	电脑2	*		
	HDMI	*		
	视频	*		
	S-视频	*		
	阅读器	*		
	网络	*		
	USB 显示	*		
调整	图片	预置	* 1-7	
		细节设定	通用	
			参考	* 标准, 演示, 视频, 电影, 图形, sRGB标准色彩, DICOM SIM.
			GAMMA 校正* <sup>1</sup>	* 动态, 自然, 黑暗部分细节
			屏幕尺寸* <sup>2</sup>	* 大, 中, 小
			色温	* 5000, 6500, 7800, 8500, 9300, 10500
			动态对比度	* 关, 开
			图像模式	* 静态图像, 动态图像
			颜色增强	* 关, 开
			白平衡	
			对比度 红	0
		对比度 绿	0	
		对比度 蓝	0	
		亮度 红	* <sup>3</sup>	
		亮度 绿	* <sup>3</sup>	
	亮度 蓝	* <sup>3</sup>		
	对比度	63		
	亮度	63		
	锐度	7		
	颜色	31		
	色调	31		
	重置			
	影像选项	时钟频率	*	
		相位	*	
		水平	*	
		垂直	*	
		过扫描	*	0[%], 5[%], 10[%]
显示宽高比		*	M361XC/M311XC/M271XC : 自动, 4:3, 16:9, 15:9, 16:10, 广角缩放, 原始	
		*	M311W+/M271W+ : 自动, 4:3, 16:9, 15:9, 16:10, 字符框, 原始	
位置 (M311W+/M271W+ 上没有此项)		0	-96 至 96	
设置	通用	自动梯形修正	开 关, 开	
		梯形修正	0	
		梯形修正保存	关 关, 开	
		壁色	关 关, 白板, 黑板, 黑板 (灰色), 淡黄色, 淡绿色, 淡蓝色, 天蓝色, 淡玫瑰色, 粉红色	
		节能模式	自动节能模式 关, 自动节能模式, 节能模式 1, 节能模式 2	
		隐蔽式字幕	关 关, 字幕1, 字幕2, 字幕3, 字幕4, 文字1, 文字2, 文字3, 文字4	
		关机计时器	关 关, 0:30, 1:00, 2:00, 4:00, 8:00, 12:00, 16:00	
	语言	ENGLISH ENGLISH, SVENSKA, 日本語, DANSK, PORTUGUÊS, ČEŠTINA, MAGYAR, POLSKI, NEDERLANDS, SUOMI, NORSK, TÜRKÇE, РУССКИЙ, عربي, Ελληνικά, 中文, 한국어, ROMÂNĂ, HRVATSKI, БЪЛГАРСКИ, INDONESIA, हिन्दी, ไทย, ئۇيغۇر, 繁體中文		

\* 星号 (\*) 是指根据信号的不同默认设置会改变。

\*<sup>1</sup> 当 [参考] 中选择了 [DICOM SIM.] 以外的选项时, [GAMMA 校正] 项有效。

\*<sup>2</sup> 当 [参考] 中选择了 [DICOM SIM.] 时, [屏幕尺寸] 项有效。

\*<sup>3</sup> 根据 [参考] 的设置的不同, 默认设置可能有所差异。

菜单项目		默认	可选项		
设置	菜单	颜色选择	颜色, 单色		
		信号源表示	关, 开		
		ID 显示	关, 开		
		节能消息	关, 开		
		显示时间	自动 45 秒	手动, 自动 5 秒, 自动 15 秒, 自动 45 秒	
		背景	蓝	蓝, 黑, 标志	
		过滤网消息	M311XC/M271XC/ M271W+ : 6000[H] M361XC/M311W+ : 5000[H]	M311XC/M271XC/M271W+ : 关, 100[H], 500[H], 1000[H], 2000[H], 6000[H] M361XC/M311W+ : 关, 100[H], 500[H], 1000[H], 2000[H], 5000[H]	
	安装	方位	桌面正投	桌面正投, 吊顶背投, 桌面背投, 吊顶正投	
		控制面板锁定	关	关, 开	
		安全	关	关, 开	
		通讯速率	38400bps	4800bps, 9600bps, 19200bps, 38400bps	
		控件ID	控件ID编号	1	1-254
			控件ID	关	关, 开
	测试模式				
	可选项(1)	自动调整	正常	关, 正常, 精细	
		风扇模式	自动	自动, 高速, 高海拔	
		信号选择	电脑1	RGB/组合	RGB/组合, RGB, 组合
			电脑2	RGB/组合	RGB/组合, RGB, 组合
			视频	自动	自动, NTSC3.58, NTSC4.43, PAL, PAL-M, PAL-N, PAL60, SECAM
		S-视频		自动	自动, NTSC3.58, NTSC4.43, PAL, PAL-M, PAL-N, PAL60, SECAM
		WXGA 模式	M361XC/M311XC/ M271XC : 关 M311W+/M271W+ : 开	关, 开	
		消除隔行扫描	开	关, 开	
		HDMI设置	视频电平	自动	自动, 正常, 增强型
	声音选择		HDMI	HDMI, 电脑2	
	操作音	开	关, 开		
	可选项(2)	待机模式	正常	正常, 省电	
		直接通电	关	关, 开	
		自动通电 (COMP1)	关	关, 开	
		自动断电	关	关, 0:05, 0:10, 0:20, 0:30, 1:00	
	默认信号源选择	上次输入	上次输入, 自动, 电脑1, 电脑2, HDMI, 视频, S-视频, 阅读器, 网络, USB显示		
	有线局域网	有线局域网	激活	激活, 闲置	
		设置	DHCP: 开 自动 DNS: 开	DHCP, IP 地址, 子网屏蔽, 网关, 自动 DNS, DNS	
		重新连接			
	无线局域网	特性	简易连接	闲置, 简易连接, 特性文件1, 特性文件2	
		重新连接			
	信息	使用时间	灯泡剩余寿命		
			灯泡已使用小时		
			过滤网已使用小时		
			CO2减排总量		
		信号源	信号源名		
			信号源索引		
			水平频率		
			垂直频率		
			信号类型		
视频类型					
同步类型					
同步极性					
扫描类型					
有线局域网		IP 地址			
		子网屏蔽			
		网关			
		MAC 地址			

\* 星号 (\*) 是指根据信号的不同默认设置会改变。

菜单项目			默认	可选项
信息	无线局域网	IP 地址		
		子网屏蔽		
		网关		
		MAC 地址		
		SSID		
		网络类型		
		WEP/WPA		
		信道		
		信号电平		
	VERSION	FIRMWARE		
		DATA		
	其他	投影仪名称		
		MODEL NO.		
		SERIAL NUMBER		
LAN UNIT TYPE				
		CONTROL ID (设置了 [控件 ID] 时)		
重置	现有信号			
	所有数据			
	清除灯泡时间			
	清除过滤网时间			

\* 星号 (\*) 是指根据信号的不同默认设置会改变。

## 4 菜单说明及功能 [信号源]



### 电脑 1 和 2

选择连接到电脑 1 或电脑 2 输入连接器信号的电脑。

*注：当组合输入信号连接到电脑 1 输入或电脑 2 输入连接器时，请分别选择 [电脑 1] 或 [电脑 2]。*

### HDMI

选择连接到 HDMI 输入连接器的 HDMI 兼容装置。

### 视频

选择与视频输入端连接的录像机、DVD 播放机、视频照相机等的视频信号。

### S-视频

选择与 S-视频输入端连接的录像机、DVD 播放机等 S-视频信号。

*注：当用快进或快退播放视频或 S-视频信号源时，可能会将一帧视频画面冻结一小段时间。*

### 阅读器

该性能可使您用含有幻灯片的 USB 存储器进行演示。

(→ 请参阅第 59 页的“4. 使用阅读器”)

### 网络

选择来自 LAN 端口槽 (RJ-45) 或已安装好的 USB 无线 LAN 部件 (可选) 的信号。

### USB 显示

选择用市售的 USB 导线连接至 USB(PC) 端口槽 (B 型) 的电脑。

(→ 请参阅第 39 页)

## ⑤ 菜单说明及功能 [调整]

### [图片]



### [预置]

该功能允许您选择投射影像的最佳设置。

您可以调节黄色、青色和品红的色调。

共有七种工厂预置可对不同类型的影像进行优化。您同样可以用 [细节设定] 对用户可调节的设置进行 GAMMA 或色彩定制。

您的设定可保存到 [预置 1] 至 [预置 7]。

- 标准 ..... 建议在灯光明亮的房间里使用。
- 演示 ..... 建议用于 PowerPoint 文件演示。
- 视频 ..... 建议用于观看常规的电视节目。
- 电影 ..... 建议用于电影。
- 图形 ..... 建议用于图形。
- sRGB 标准色彩 ..... 标准色彩值。
- DICOM SIM. .... 建议用于仿真模式中的 DICOM 格式数据。

### 注:

- [DICOM SIM.] 选项仅为了培训/参考，不能将其用于实际诊断。
- DICOM 代表医学数字影像传输。它是由美国放射学会 (ACR) 和美国电器制造商协会 (NEMA) 发布的一个标准。此标准指定了数字影像数据从一个系统移动到另一个系统的方法。

### [细节设定]

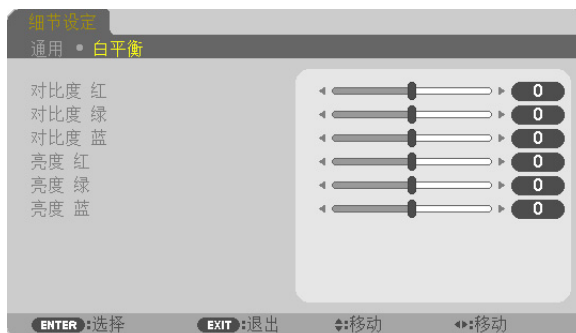

**[通用]****保存您定制的设置 [参考]**

该功能可将您定制的设置保存于 [预置 1] 至 [预置 7]。

首先，从 [参考] 中选择一个基本预置模式，然后设置 [GAMMA 校正] 和 [色温]。

- 标准 ..... 建议在灯光明亮的房间里使用。
- 演示 ..... 建议用于 PowerPoint 文件演示。
- 视频 ..... 建议用于观看常规的电视节目。
- 电影 ..... 建议用于电影。
- 图形 ..... 建议用于图形。
- sRGB 标准色彩 ..... 标准色彩值。
- DICOM SIM. .... 建议用于仿真模式中的 DICOM 格式数据。

**选择 Gamma 校正模式 [GAMMA 校正]**

每种模式建议用于：

- 动态 ..... 创建高对比度图像。
- 自然 ..... 以自然色调重现图像。
- 黑暗部分细节 ..... 强调图像的黑暗区域的细节。

---

*注：当 [细节设定] 中选择了 [DICOM SIM.] 时，该功能不可用。*

---

**选择用于 DICOM SIM 的屏幕尺寸 [屏幕尺寸]**

该功能将执行 GAMMA 校正，以适用于屏幕尺寸。

- 大 ..... 用于 150 英寸的屏幕尺寸。
- 中 ..... 用于 100 英寸的屏幕尺寸。
- 小 ..... 用于 50 英寸的屏幕尺寸。

---

*注：该功能仅在 [细节设定] 中选择了 [DICOM SIM.] 时有效。*

---

**调整色温 [色温]**

该选项用于选择您想要的色温。

---

*注：若在 [参考] 中选择了 [演示] 或 [标准]，此功能无效。*

---

**调整亮度和对比度 [动态对比度]**

通过该功能可以光学的方法使用内置虹膜来调整对比度。

若要增强对比度，选择 [开]。

**选择静态图像模式或动态图像模式 [图像模式]**

通过该功能可选择静态图像模式或动态图像模式。

- 静态图像 ..... 用于静态图像的模式。
- 动态图像 ..... 用于动态图像的模式。

---

*注：该功能仅在 [参考] 设为 [标准] 时有效。*

---

**增强颜色 [颜色增强]**

通过该功能可增强影像的颜色。

关 .....不增强颜色

开 .....增强颜色。

---

注：该功能仅在 [参考] 设为 [演示] 时有效。

---

**调整白平衡 [白平衡]**

该功能可以调整白平衡。每种颜色 (RGB) 的对比度用来调整画面的白色水平；每种颜色 (RGB) 的亮度用来调整画面的黑色水平。

**[对比度]**

根据输入的信号来调整影像的亮度。

**[亮度]**

调整影像的亮度水平或背景光栅强度。

**[锐度]**

控制影像的精度。

**[颜色]**

增大或减小彩色饱和水平。

**[色调]**

从 +/- 绿色至 +/- 蓝色切换颜色。红色水平作为参考用。

输入信号	对比度	亮度	锐度	颜色	色调
电脑/HDMI (RGB)	是	是	是	否	否
电脑/HDMI (组合)	是	是	是	是	是
视频/S-视频/组合	是	是	是	是	是
阅读器/网络/USB 显示	是	是	是	否	否

是 = 可调节，否 = 不可调节

**[重置]**

除了以下，[图片] 的设置和调整会返回到工厂设置：预置 [预置] 屏幕内的数字和 [参考]。

当前未选择的 [预置] 屏幕内 [细节设定] 的设置和调整不会被重置。

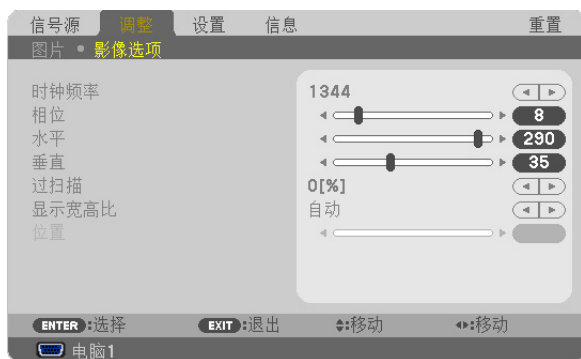

**[影像选项]****调整时钟频率和相位 [时钟频率/相位]**

可以手动调整时钟频率和相位。

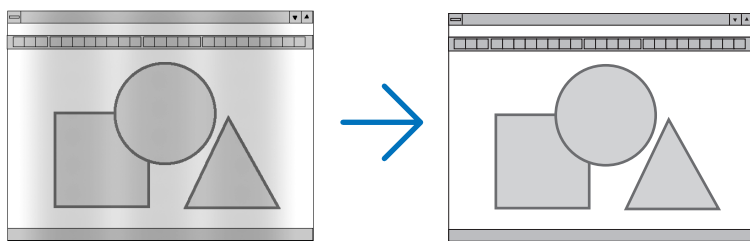

**时钟频率** .....使用此项功能可微调电脑影像或去除可能出现的垂直条纹。此功能可通过调整时钟频率来去除影像上的水平条纹。

若第一次连接到电脑，这项调整可能是必需的。

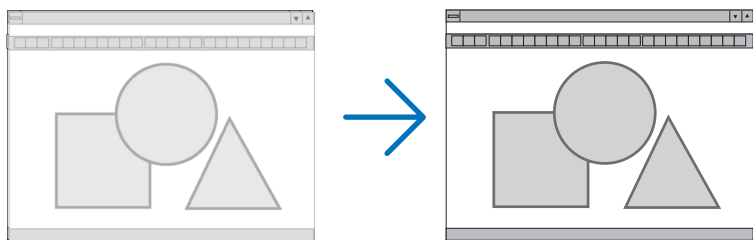

**相位**.....使用此项功能可调整时钟相位或减少视频噪音，视点干扰或串扰。(在部分影像出现晃动时此症状很明显。)

[相位] 仅在 [时钟频率] 调整完成后才可进行。

**注:** [时钟频率] 和 [相位] 项仅对 RGB 信号有效。

### 调整水平/垂直位置 [水平/垂直]

水平和垂直调整影像的位置。

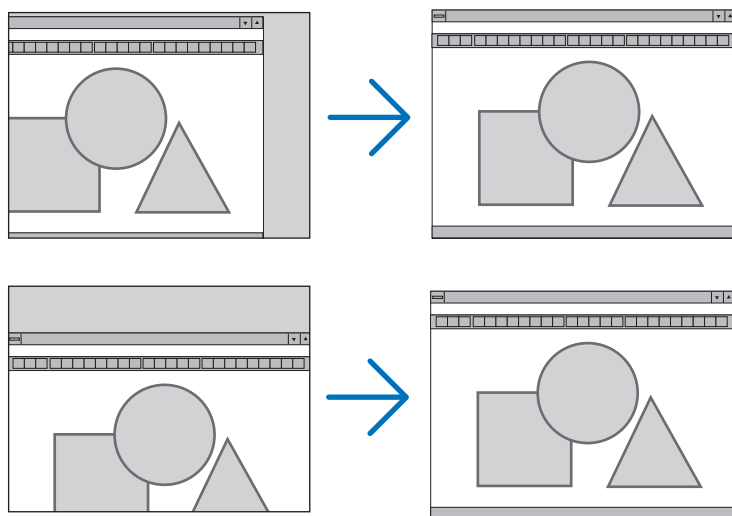

注: [水平] 和 [垂直] 项对视频、S-视频、HDMI、阅读器、网络和 USB 显示无效。

- 调整 [时钟频率] 和 [相位] 时，影像可能会失真。但是，这不是故障。
- [时钟频率]、[相位]、[水平] 和 [垂直] 的调整将被储存到现有信号的存储器内。下次投射同样分辨率、水平和垂直频率的信号时，其调整值将被自动导出并应用。  
要删除储存在存储器内的调整值，从菜单选择 [重置] → [现有信号] 或 [所有数据] 并重置调整值。

### 选择过扫描百分比 [过扫描]

选择信号的过扫描百分比 (0%、5% 和 10%)。

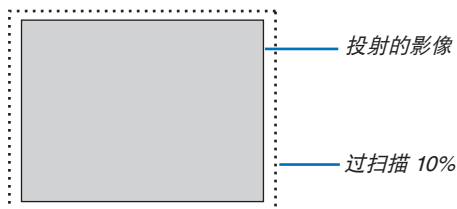

注:

- 当使用了视频和 S-视频信号时，无法选择 [0[%]]。
- 在下列情况下，[过扫描] 项不可用:
  - 在 [显示宽高比] 中选择了 [原始] 时
  - 在 [信号源] 中选择了 [阅读器]、[网络] 或 [USB 显示] 时

## 选择显示宽高比 [显示宽高比]

术语“显示宽高比”指的是投射影像的宽高比。

投影机自动确定输入的信号并以适当的显示宽高比显示。

- 此表说明大多数电脑支持的标准分辨率和显示宽高比。

分辨率	显示宽高比
VGA 640 × 480	4:3
SVGA 800 × 600	4:3
XGA 1024 × 768	4:3
WXGA 1280 × 768	15:9
WXGA 1280 × 800	16:10
WXGA+ 1440 × 900	16:10
SXGA 1280 × 1024	5:4
SXGA+ 1400 × 1050	4:3
UXGA 1600 × 1200	4:3
WUXGA 1920 × 1200	16:10

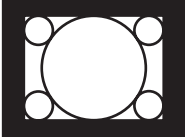
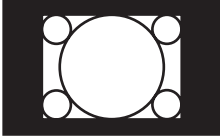
可选项	功能
自动	投影机将自动确定输入的信号并以适当的显示宽高比显示。(→ 请参阅下一页) 视信号而定，投影机可能会错误确定显示宽高比。遇此情况，请从下列显示宽高比中选择正确的显示宽高比。
4:3	影像以 4:3 的显示宽高比显示。
16:9	影像以 16:9 的显示宽高比显示。
15:9	影像以 15:9 的显示宽高比显示。
16:10	影像以 16:10 的显示宽高比显示。
广角缩放 (M361XC/M311XC/ M271XC)	影像左右向外延展。 显示的影像的左右边缘被裁切，所以无法看到显示影像的全部。
字符框 (M311W+/M271W+)	字符框信号的影像在水平和垂直方向延展以适合画面。显示的影像的上下边缘被裁切，所以无法看到显示影像的全部。
原始	<p>当输入的电脑信号的分辨率低于投影机的原始分辨率时，投影机以其真实的分辨率显示当前影像。</p> <p><b>[示例 1]</b> 在 M361XC/M311XC/ M271XC 上输入的信号以 800 x 600 的分辨率显示时：</p>  <hr/> <p><b>[示例 2]</b> 在 M311W+/M271W+ 上 输入的信号以 800 x 600 的分辨率 显示时：</p>  <p><b>注：</b></p> <ul style="list-style-type: none"> <li>• 显示非电脑信号时，[原始] 不可用。</li> <li>• 显示比投影机原始分辨率更高分辨率的信号时，[原始] 不可用。</li> </ul>

## 自动确定适当显示宽高比时的取样影像

## M361XC/M311XC/M271XC

[电脑信号]

输入信号的显示宽高比	4:3	5:4	16:9	15:9	16:10
自动确定适当显示宽高比时的取样影像					

[视频信号]

输入信号的显示宽高比	4:3	字符框	挤压
自动确定适当显示宽高比时的取样影像			
			注：想要正确显示被挤压的信号，请选择 [16:9] 或 [广角缩放]。

## M311W+/M271W+

[电脑信号]

输入信号的显示宽高比	4:3	5:4	16:9	15:9	16:10
自动确定适当显示宽高比时的取样影像					

[视频信号]

输入信号的显示宽高比	4:3	字符框	挤压
自动确定适当显示宽高比时的取样影像			
		注：想要正确显示字符框信号，请选择 [字符框]。	注：想要正确显示被挤压的信号，请选择 [16:9]。

## 提示：

- 选择了 [16:9]、[15:9] 或 [16:10] 显示宽高比时，可用 [位置] 垂直调整影像位置。
- 术语“字符框”指的是一个比 4:3 影像更具横向特征的影像。它是视频信号源的标准显示宽高比。字符框信号具有“1.85:1” (Vista 尺寸) 或“2.35:1” (用于电影胶片的影院范围尺寸) 的显示宽高比。
- 术语“挤压”指的是显示宽高比从 16:9 转换到 4:3 的压缩影像。

## 调整影像的垂直位置 [位置] (M311W+/M271W+上没有此项)

(仅当 [显示宽高比] 中选择了 [16:9]、[15:9] 或 [16:10] 时)

[显示宽高比] 中选择了 [16:9]、[15:9] 或 [16:10] 时，显示影像的顶部和底部带有黑色边。您可以从黑色部分的顶部到底部调整垂直位置。

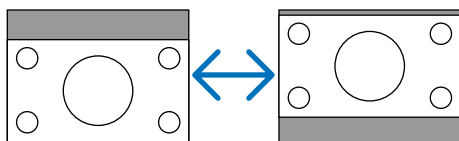

## ⑥ 菜单说明及功能 [设置]

### [通用]



### 使用自动梯形修正功能 [自动梯形修正]

此功能可令投影机测试出倾斜度并自动修正垂直失真。

欲启动自动梯形修正功能，选择 [开]。欲手动调整梯形修正功能，选择 [关]。

---

*注：当 [方位] 中选择了 [桌面正投] 以外的 [吊顶背投]、[桌面背投]、[吊顶正投] 等方位类型时，[自动梯形修正] 功能不可用。*

---

### 手动修正垂直梯形失真 [梯形修正]

您可手动修正垂直失真。(→ 请参阅第 21 页)

*提示：该选项被打亮时，按下 ENTER 键将显示调整用的滑动条。*

### 保存垂直梯形修正 [梯形修正保存]

选择此项可使您保存现有的梯形失真设置值。

关 .....不保存当前的梯形修正设置。梯形修正设置将返回到“0”。

开 .....保存当前的梯形修正设置。

变更结果一旦保存，对所有的信号源均有效。当投影机关闭时，变更结果即被保存。

---

*注：当 [自动梯形修正] 设置为 [开]，[梯形修正保存] 不可用。下一次打开电源时，自动梯形修正功能将运行，用 [梯形修正保存] 保存的数据则无效。*

---

## 使用壁色修正 [壁色]



只要屏幕材料不是白色，此项功能可以让用户运用色差修正迅速调整颜色。

*注：选择 [白板]，会降低灯泡亮度。*

## 设置节能模式 [节能模式]

节能模式可降低电力消耗、减少 CO<sub>2</sub> 排放量的同时，也可延长灯泡使用寿命。

可选择灯泡的四种亮度模式：[关]、[自动节能模式]、[节能模式 1] 和 [节能模式 2] 模式。

(→ 请参阅第 27 页)

### 设置隐蔽式字幕 [隐蔽式字幕]

此选项用来设定隐蔽式字幕的几种模式，可以使文字合成到视频或 S-视频的投射影像上。

- 关 .....退出隐蔽式字幕模式。
- 字幕 1-4 .....文字已合成。
- 文字 1-4 .....显示文字。

注:

- 在下列情况下，隐蔽式字幕无效：
  - 当显示信息或菜单时。
  - 当影像被放大、冻结或静音时。
- 合成文字或隐蔽式字幕部分被删。遇此情况，请尝试变更修正数量或选择，以将合成文字或隐蔽式字幕置于屏幕内。

### 使用关机计时器 [关机计时器]

1. 在 30 分钟至 16 小时范围内选择理想关机时间：关、0:30、1:00、2:00、4:00、8:00、12:00、16:00。
2. 按遥控器上的 ENTER 键。
3. 剩余时间开始倒计时。
4. 倒计时结束后，投影机关闭。

注:

- 若需取消预置时间，请将预置时间设为 [关] 或者关闭电源。
- 投影机关闭前剩余时间到达 3 分钟时，将在屏幕下方显示 [投影机将在三分钟内关闭] 的消息。

### 选择菜单语言 [语言]

您可以从 29 种语言中选择一种作为屏幕提示语言。

注：即使从菜单中执行了 [重置]，仍不会影响您的设置。

### [菜单]



### 选择菜单颜色 [颜色选择]

有两种菜单颜色可选：颜色和单色。

### 开启/关闭信号源表示 [信号源表示]

此选项开启或关闭电脑 1、电脑 2、HDMI、视频、S-视频、阅读器、网络 and USB 显示等输入信号源名称表示，它们将显示在屏幕的右上角。

当前无输入信号时，在屏幕中央将会显示提示您查看有效输入信号源的无信号向导。当 [信号源] 中选择了 [阅读器] 或 [网络] 时，不会显示无信号向导。

## 打开/关闭控件 ID [ID 显示]

ID 显示 .....此选项打开或关闭按下遥控器上的 ID SET 键时显示的 ID 编号。

## 开启/关闭节能消息 [节能消息]

当投影机开启时，此选项开启或关闭下列消息：

节能消息提醒用户节约能源。当 [节能模式] 选择了 [关] 时，会弹出信息提醒您将 [节能模式] 选为 [自动节能模式]、[节能模式 1] 或 [节能模式 2]。

当 [节能模式] 中选择了 [自动节能模式]、[节能模式 1] 或 [节能模式 2] 时

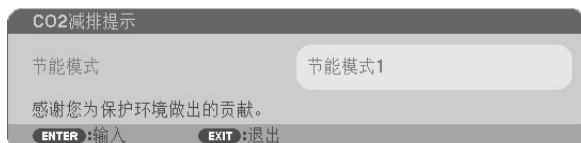

按任意键即可关闭该消息。如果没有任何按键操作，消息也会在显示 30 秒后消失。

当 [节能模式] 中选择了 [关] 时

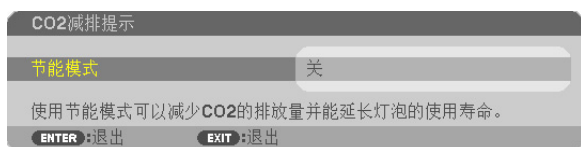

按 ENTER 键将显示 [节能模式] 画面。(→ 请参阅第 27 页)

按 EXIT 键即可关闭该消息。

## 选择菜单显示时间 [显示时间]

此选项可供您选择最后一次按键之后投影机需要等待多长时间关闭菜单。预置选项包括 [手动]、[自动 5 秒]、[自动 15 秒] 和 [自动 45 秒]。[自动 45 秒] 为工厂出厂预置。

## 选择背景颜色或标志 [背景]

当无信号时，使用此功能可显示蓝、黑或标志屏。默认背景为 [蓝]。

注：

- 在选择了 [网络] 或 [USB 显示] 信号源的情况下，若在 [背景] 中选择了 [标志]，不管其选择，投影机都会默认选择 [蓝] 这一项。
- 当开启了 [信号源表示] 时，不管信号源选择了什么，都将在屏幕中央显示提示您查看有效输入信号源的无信号向导。
- 即使从菜单中执行了 [重置]，仍不会影响您的设置。

## 选择过滤网消息的间隔时间 [过滤网消息]

这项功能可让您根据偏好选择再次显示清洁过滤网消息的间隔时间。看到“请清洁过滤网。”的信息时，请清洁过滤网。(→ 请参阅第 114 页)

有六个可选项：

M311XC/M271XC/M271W+：关, 100[H], 500[H], 1000[H], 2000[H], 6000[H]

M361XC/M311W+：关, 100[H], 500[H], 1000[H], 2000[H], 5000[H]

注：即使从菜单中执行了 [重置]，仍不会影响您的设置。



**[安装]****选择投影机方位 [方位]**

此功能可再定位影像投射方式。可选项有：桌面正投、吊顶背投、桌面背投和吊顶正投。

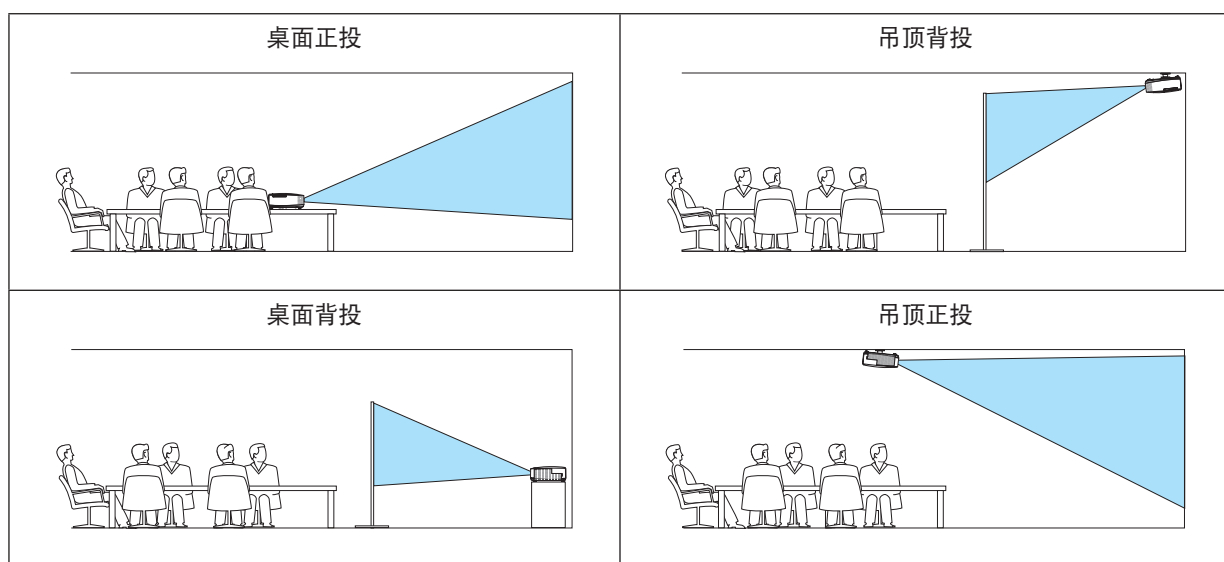
**关闭机箱键 [控制面板锁定]**

此选项可开启或关闭机箱上控制面板锁定功能。

注：

- 此控制面板锁定功能不影响遥控器功能。
- 当控制面板被锁定时，持续按住投影机机箱上的 EXIT 键大约 10 秒钟即可将设置切换成 [关]。

提示：当启用了 [控制面板锁定] 时，在菜单的右下角将显示一个键锁图标 [🔒]。

**启动安全功能 [安全]**

此功能打开或关闭安全功能。

仅在输入正确密码后，投影机才能投射影像。（→ 请参阅第 29 页）

注：即使从菜单中执行了 [重置]，仍不会影响您的设置。

### 选择通讯速率 [通讯速率]

该功能设定控制串口 (D-Sub 9 针) 的波特率。它支持从 4800 到 38400 bps 的数据速率。默认为 38400 bps。选择与要连接的设备相应的波特率 (视设备而定, 建议在连接长导线时使用较低的波特率)。

注: 即使从菜单中执行了 [重置], 仍不会影响到您所选择的通讯速率。

### 设置投影机的 ID 编号 [控件 ID]

用同一个具有控件 ID 功能的遥控器分别操作多台投影机。若将所有投影机都指定同一个 ID, 便可使用同一个遥控器一起操作所有投影机。此时, 每台投影机需分配一个 ID 编号。

控件 ID 编号 ..... 从 1 至 254 中选择您所希望分配至您投影机的号码。

控件 ID ..... 选择 [关] 关闭控件 ID 设置, 选择 [开] 打开控件 ID 设置。

注:

- 当 [控件 ID] 选择了 [开] 时, 使用不支持控件 ID 功能的遥控器无法操作本投影机。(此时, 可以使用投影机机箱上的键。)
- 即使从菜单中执行了 [重置], 仍不会影响您的设置。
- 按住投影机机箱上的 ENTER 键 10 秒将显示取消控件 ID 的菜单。

### 指定或更改控件 ID

#### 1. 启动投影机。

#### 2. 按遥控器上的 ID SET 键。

将显示控件 ID 画面。

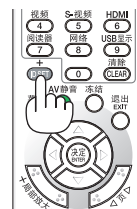

若当前的控件 ID 可操作投影机, 则显示 [激活]; 否则, 显示 [非激活]。按下列步骤 (第 3 步) 指定控件 ID 使未激活的投影机运行。

#### 3. 按住遥控器上的 ID SET 键的同时, 按数字键盘上的任意键。

示例:

若要指定“3”, 请按遥控器上的“3”键。

无 ID 表示所有的投影机可以用同一个遥控器一起操作。要设置“无 ID”, 输入“000”或按下 CLEAR 键。

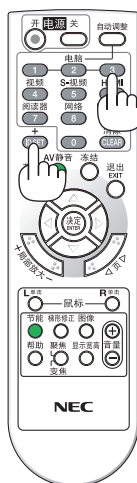

提示: 控件 ID 可设置为 1 至 254。

#### 4. 松开 ID SET 键。

显示更新后的控件 ID 画面。

注:

- 电池用完或取出后, 再过几天控件 ID 便自动消除。
- 当取出电池后, 无意中按了遥控器上的任意键都将清除当前指定的 ID。

## 使用测试模式 [测试模式]

在投影机设置时，显示测试模式以确认影像失真。按 ENTER 键显示测试模式；按 EXIT 键关闭测试模式并返回至菜单。当显示测试模式时，无法进行菜单操作和梯形失真修正。

## [可选项(1)]

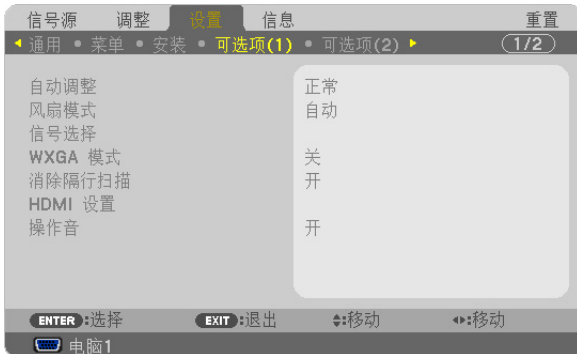

## 设置自动调整 [自动调整]

该功能可设置自动调整模式，这样电脑信号可自动或手动进行噪音和稳定性的调整。您可以用两种方式自动进行调整：[正常]和[精细]。

关 .....不能自动调整电脑信号。您可以手动优化电脑信号。

正常 .....默认设置。电脑信号可进行自动调整。一般情况下选择此项。

精细 .....如果需要精细调整则选择此选项。比起 [正常] 选项，该选项在切换信号源时花费更多时间。

## 选择风扇模式 [风扇模式]

此选项可供您为风扇速度选择三种模式：自动模式、高速模式和高海拔模式。

自动 .....内置风扇根据内部温度以可变速度自动运转。

高速 .....内置风扇以固置的高速运转。

高海拔 .....内置风扇以高速运转。在海拔约为 1600 米或更高的地方使用此投影机时，选择此项。

当您想要让投影机内部温度快速下降时，选择 [高速]。

### 注：

- 想要连续数天一直不停地使用投影机时，建议使用高速模式。
- 在海拔约为 1600 米或更高的地方使用本投影机时，请将 [风扇模式] 设置为 [高海拔]。
- 如果在海拔约为 1600 米或更高的地方使用本投影机时没有设置为 [高海拔]，可能造成投影机过热并且保护器可能会使投影机关闭。遇此情况，请等待几分钟后再打开投影机。
- 如果在海拔低于 1600 米的地方使用本投影机时设置为 [高海拔]，可能会造成灯泡过冷，从而导致影像闪动。这时，请将 [风扇模式] 切换为 [自动]。
- 在海拔约为 1600 米或更高的地方使用本投影机，可能会缩短灯泡等光学部件的使用寿命。
- 即使从菜单中执行了 [重置]，仍不会影响您的设置。

**选择信号制式 [信号选择]**

[电脑 1], [电脑 2]

用于为电脑等 RGB 信号源选择 [电脑 1] 或 [电脑 2] 制式, 或为 DVD 播放机等组合视频信号源选择 [组合] 制式。标准情况下选择 [RGB/组合], 投影机自动测试出组合信号。然而, 有若干类型的组合信号, 投影机是无法测试出来的。遇此情况, 选择 [组合]。

[视频和 S-视频制式的选择]

此功能供您自动或手动选择复合视频标准。

通常选择 [自动], 投影机将自动测试视频标准。

万一投影机无法测试出视频标准, 可从菜单选择相应的视频标准。

视频和 S-视频必须分别进行。

**启动或关闭 WXGA 模式 [WXGA 模式]**

选择 [开], 识别输入信号时将优先识别 WXGA (1280 × 768)/WUXGA (1920 × 1080) 信号。

在 M361XC/M311XC/M271XC 型投影机上, [WXGA 模式] 设定为 [开] 时, 可能会无法识别 XGA (1024 × 768)/UXGA (1600 × 1200) 信号。这种情况下, 请选择 [关]。

注:

- M361XC/M311XC/M271XC 出厂时选择了 [关]。
- M311W+/M271W+ 出厂时选择了 [开]。

**启动消除隔行扫描 [消除隔行扫描]**

打开或关闭电视电影信号的消除隔行扫描功能。

关 .....如果视频上有抖动或假象时, 选择此项。

开 .....默认标准设置。

注: 对于 HDTV(逐行扫描) 和电脑信号, 该功能无效。

**设置 HDMI [HDMI 设置]**

当连接 DVD 播放机等 HDMI 装置时, 进行视频电平和音频电平的设置。

视频电平 .....选择 [自动] 便自动检测视频电平。如果自动检测不能很好作用, 请选择 [正常] 以禁用 HDMI 装置的 [增强型] 功能或者选择 [增强型] 以改善影像对比度并增加黑暗部分的细节。

声音选择 .....选择 [HDMI] 切换 HDMI 输入数字音频信号, 选择 [电脑 2] 切换电脑 2 输入音频信号。

**启动按键声音和报错声音 [操作音]**

当发生错误时或进行下列操作时, 此功能可以开启或关闭按键声音或警报。

- 显示主菜单
- 切换信号源
- 使用 [重置] 重置数据
- 按电源 (开) 或电源 (关) 键

## [可选项(2)]

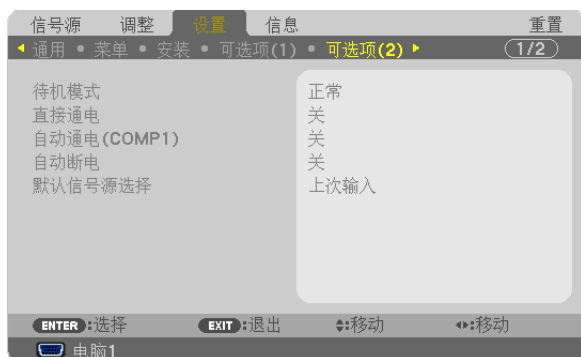

## 在[待机模式]中选择省电模式

投影机有两种待机模式：[正常]和[省电]。

省电模式是允许您将投影机置于省电条件的模式，此模式下比正常模式下消耗更少电能。出厂时投影机预置为正常模式。

正常.....电源指示灯：橙色灯/ 状态指示灯：绿色灯

省电.....电源指示灯：红色灯/ 状态指示灯：熄灭

该模式期间，下列连接器、按键或功能将无效：

- 电脑 1 输出连接器和音频输出连接器
- 局域网和邮件提醒功能
- 机箱上除了电源键以外的其他键
- 遥控器上除了电源 (开) 键以外的其他键
- 虚拟遥控工具，USB 显示功能

注：

- 当 [控制面板锁定]、[控件 ID] 或 [自动通电 (COMP1)] 开启时，[待机模式] 设置不可用。
- 即使在 [待机模式] 中选择了 [省电] 时，电源开或关也能通过使用控制串口端口槽来完成。
- 计算 CO<sub>2</sub> 减排量时，不包含待机模式中的电力消耗。
- 即使从菜单中执行了 [重置]，仍不会影响您的设置。

## 激活直接通电 [直接通电]

当电源线插入有电的插座时，自动开启投影机。这样省却了总是要使用遥控器和投影机机箱上的电源键的麻烦。

**通过应用电脑信号打开投影机 [自动通电 (COMP1)]**

当投影机处于待机模式时，从连接了电脑 1 输入的电脑上应用一个电脑信号，会使投影机的电源打开，并同时投射电脑的影像。

该功能省却了总是要使用遥控器或投影机机箱上的电源键打开投影机电源的麻烦。

要使用此功能，首先将电脑与投影机相连，然后将投影机连接到有效的交流电输入连接器。

注：

- 从电脑断开电脑信号不能关闭投影机的电源。我们建议此功能与自动断电功能一起结合使用。
- 此功能在下列条件下将不起作用：
  - 组合信号应用到电脑 1 输入连接器时
  - 应用了绿色同步 RGB 信号或复合同步信号时
- 如果要在投影机关闭后开启自动通电 (COMP1)，请等待 3 秒钟，并输入一个电脑信号。  
如果在投影机关闭后，电脑信号仍然存在，自动通电 (COMP1) 将失效，且投影机保持待机状态。

**激活电源管理功能 [自动断电]**

选中此项，可以使投影机在 (选定的时间内：5 分钟、10 分钟、20 分钟、30 分钟、60 分钟) 没有任何信号输入或操作时自动关机。

**选择默认信号源 [默认信号源选择]**

每次开启投影机时，您都可以将它的任何一种输入设置为默认值。

上次输入 .....每次开启投影机时，将投影机之前或上一次的有效输入作为默认值。

自动.....按电脑 1 → 电脑 2 → HDMI → 视频 → S-视频 → 阅读器 → USB 显示 → 电脑 1 的顺序搜索有效信号源并显示找到的第一个信号源。

电脑1.....每次开启投影机时显示来自电脑 1 输入连接器的电脑信号。

电脑2.....每次开启投影机时显示来自电脑 2 输入连接器的电脑信号。

HDMI.....每次开启投影机时显示来自 HDMI 输入连接器的数字信号源。

视频.....每次开启投影机时显示来自视频输入连接器的视频信号源。

S-视频 .....每次开启投影机时显示来自 S-视频输入连接器的视频信号源。

阅读器 .....每次开启投影机时显示 USB 存储设备中的幻灯片或播放其中的电影文件。

网络.....显示来自 LAN 端口槽 (RJ-45) 或 USB 无线 LAN 部件的一个信号。

USB 显示 .....每次开启投影机时显示来自 USB(PC) 端口槽的电脑信号。

## 设置用于有线局域网连接的投影机 [有线局域网]

**重要**

- 关于这些设置，请向您的网络管理员进行咨询。
- 当使用有线局域网连接时，请连接一根 LAN 导线 (以太网网线) 至投影机的 LAN 端口槽 (RJ-45)。(→ 请参阅第 110 页)

提示：即使从菜单中执行了 [重置]，仍不会影响您进行的网络设置。

[有线局域网]	[闲置]	关闭有线局域网连接。
	[激活]	打开有线局域网连接。
[设置]	[DHCP]	开 ..... IP 地址、子网屏蔽和网关将从您的 DHCP 服务器自动分配至投影机。 关 ..... 指定由您的网络管理员分配的 IP 地址、子网屏蔽和网关。
	[IP 地址]	设定连接至投影机的网络的 IP 地址。
	[子网屏蔽]	设定连接至投影机的网络的子网屏蔽号码。
	[网关]	设定连接至投影机的网络的默认网关。
	[自动 DNS]	开 ..... DHCP 服务器将自动分配连接至投影机的 DNS 服务器的 IP 地址。 关 ..... 设定连接至投影机的 DNS 服务器的 IP 地址。

## 设置用于无线局域网连接的投影机 (配备有可选的 USB 无线 LAN 部件) [无线局域网]

**重要**

- 关于这些设置，请向您的网络管理员进行咨询。
- 当使用无线局域网连接时，请将可选的 USB 无线 LAN 部件安装至投影机。(→ 请参阅第 111 页)

[特性]	[闲置]	关闭无线局域网连接。
	[简易连接]	选择 [简易连接]，用随机附带 NEC Projector CD-ROM 上的 Image Express Utility Lite 简单地执行无线局域网。
	[特性文件 1]	多达两组 USB 无线 LAN 部件的设定值可以存储到投影机的存储器内。(→ 请参阅第 44 页) 欲从存储器调出设定值，请从 [特性] 中选择 [特性文件 1] 或 [特性文件 2]。
	[特性文件 2]	
[重新连接]	重新将投影机连接至网络。如果您更改了 [特性]，请尝试这一项。	

注：从 [特性] 中选择了 [简易连接] 之后，除了 [信道] 以外，您无法对 [DHCP]、[IP 地址]、[子网屏蔽]、[网关] 和 [自动 DNS] 进行设置。



**有关如何设置局域网连接的使用提示****欲设置用于局域网的投影机：**

访问 HTTP 服务器功能以显示网页浏览器 (→ 请参阅第 41 页) 并选择 [网络设置] → [设置] → [无线局域网] → [特性文件 1] 或 [特性文件 2]。

对于 USB 无线 LAN 部件，可以设定两组设定值。

接下来选择所选特性文件的 [设置]，并设置 [DHCP]、[IP 地址]、[子网屏蔽] 和 [网关] 中的 [激活] 或 [闲置]。最后单击 [保存]。欲反映这些更改，单击 [设置] 页标后单击 [应用]。(→ 请参阅第 44 页)

**欲调出存储在特性文件号码中的局域网设置：**

使用 HTTP 服务器上设定的 [特性文件 1] 或 [特性文件 2]，从投影机的菜单选择 [设置] → [无线局域网] → [特性] → [特性文件 1] 或 [特性文件 2]。最后选择 [是] 并按 ENTER 键。(→ 请参阅第 94 页)

**欲连接一台 DHCP 服务器：**

从投影机的菜单选择 [设置] → [有线局域网] → [设置] → [DHCP] → [开] 并按 ENTER 键。未使用 DHCP 服务器的情况下欲指定 IP 地址，请使用 HTTP 服务器功能。(→ 请参阅第 41 页)

**仅对无线局域网 (网络类型和 WEP/WPA) 设定时：**

访问 HTTP 服务器功能以显示网页浏览器 (→ 请参阅第 41 页) 并选择 [网络设置] → [设置] → [无线局域网] → [特性文件 1] 或 [特性文件 2]。

进行 [设置] 中的必要设置并单击 [保存]。

从投影机的菜单选择 [设置] → [无线局域网] → [特性] → [特性文件 1] 或 [特性文件 2]。

**欲选择一个 SSID：**

访问 HTTP 服务器功能以显示网页浏览器 (→ 请参阅第 41 页) 并选择 [网络设置] → [设置] → [无线局域网] → [连接] → [站点调查] 并选择 ID。

若您不使用 [站点调查]，请在 [连接] 中输入 SSID 并选择 [基本结构] 或 [AD HOC]。(→ 请参阅第 44 页)

**欲通过电子邮件接收灯泡更换时间或错误消息：**

访问 HTTP 服务器功能以显示网页浏览器 (→ 请参阅第 41 页) 并选择 [网络设置] → [邮件提醒]，并设定 [发送者地址]、[SMTP 服务器名称] 和 [接收者地址]。最后，单击 [保存]。(→ 请参阅第 46 页)

**欲使用 Image Express Utility Lite 执行 [简易连接]：**

当使用 Image Express Utility Lite 并通过无线局域网连接了 PC 和投影机时，[简易连接] 模式可以简化令人繁杂的局域网设置。

随机附带的 NEC Projector CD-ROM 上含有 Image Express Utility Lite。

欲使用 [简易连接]，访问 HTTP 服务器功能以显示网页浏览器 (→ 请参阅第 41 页) 并选择 [网络设置] → [设置] → [无线局域网] → [简易连接]。接下来选择 [设置] → [信道]。最后单击 [保存]。

从投影机的菜单选择 [设置] → [无线局域网] → [特性] → [简易连接]。

## ⑦ 菜单说明及功能 [信息]

显示当前信号的状态和灯泡已使用时间。此项共有六页。包含的信息如下：

提示：按遥控器上的帮助键将会显示 [信息] 菜单项目。

### [使用时间]

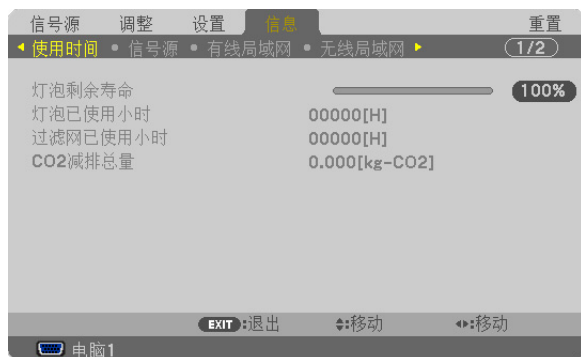

[灯泡剩余寿命] (%)\*

[灯泡已使用小时] (H)

[过滤网已使用小时] (H)

[CO2 减排总量] (kg-CO2)

\* 计时指示灯显示剩余灯泡寿命的百分比。

数值告诉您灯泡的使用时间。当灯泡剩余使用时间到达 0 时，灯泡剩余寿命条棒指示从 0% 切换成 100 小时，并开始倒计时。

当灯泡的剩余寿命到达 0 时，投影机将无法启动。

• 当投影机处于启动状态或者已经按了投影机或遥控器上的电源键时，将会显示应该更换灯泡或过滤网的提示信息一分钟。

要取消该信息，请按投影机或遥控器上的任意键。

灯泡寿命 (小时)			备用灯泡	型号
节能模式				
关或自动节能模式	节能模式 1	节能模式 2		
4000	5000	8000	NP16LP+	M361XC/M311W+
5000	6000	10000	NP15LP+	M311XC/M271XC/M271W+

• [CO2 减排总量]

以千克为单位显示估计的 CO2 减排信息。CO2 减排量计算中的 CO2 排放换算系数以经济合作与发展组织发布的相关报告 (2008 年版) 为基础。(→ 请参阅第 28 页)

**[信号源]**

[信号源名]

[信号源索引]

[水平频率]

[垂直频率]

[信号类型]

[视频类型]

[同步类型]

[同步极性]

[扫描类型]

**[有线局域网]**

[IP 地址]

[子网屏蔽]

[网关]

[MAC 地址]

**[无线局域网]**

[IP 地址]

[子网屏蔽]

[网关]

[MAC 地址]

[SSID]

[网络类型]

[WEP/WPA]

[信道]

[信号电平]

**[VERSION]**

[FIRMWARE] (固件) 版本信息

[DATA] (数据) 版本信息

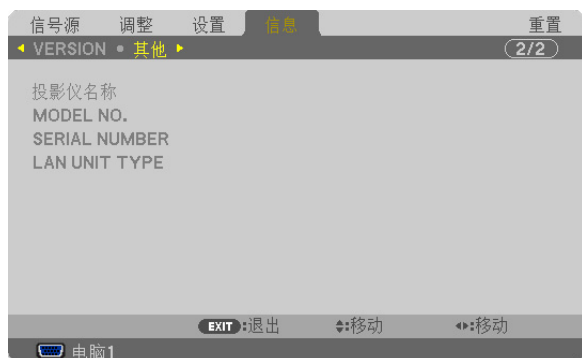
**[其他]**

[投影仪名称]

[MODEL NO.] (型号)

[SERIAL NUMBER] (序列号)

[LAN UNIT TYPE] (LAN 部件类型)

[CONTROL ID] (控件 ID) (设置了 [控件 ID] 时)

## ⑧ 菜单说明及功能 [重置]



### 返回到工厂默认 [重置]

重置功能可以使您将除下列以外的一种 (所有) 信号源调整和设置切换到工厂预置。

#### [现有信号]

可将当前信号的调整数据重新设置成工厂预置水平。

可以返还设置的项目有：[预置]，[对比度]，[亮度]，[颜色]，[色调]，[锐度]，[显示宽高比]，[水平]，[垂直]，[时钟频率]，[相位] 和 [过扫描]。

#### [所有数据]

将所有信号的所有调整和设置数据重新返还到工厂预置。

但不包括下列项目：[语言]，[背景]，[过滤网消息]，[安全]，[通讯速率]，[控件 ID]，[待机模式]，[风扇模式]，[灯泡剩余寿命]，[灯泡已使用小时]，[过滤网已使用小时]，[CO2 减排总量]，[有线局域网] 和 [无线局域网]。

想要重新设置灯泡使用时间时，请参阅下面的“清除灯泡计时器 [清除灯泡时间]”。

### 清除灯泡计时器 [清除灯泡时间]

将灯泡计时器重新返还设置成 0。选择此选项，会出现一个确认子菜单。选择 [是] 并按 ENTER 键。

---

*注：即使从菜单中执行了 [重置]，灯泡使用耗时也不会受影响。*

---

*注：灯泡达到使用极限后，如果您继续使用投影机 100 小时，投影机会自动关闭并进入待机模式。此时，您无法清除菜单上的灯泡计时器。遇此情况，按下遥控器上的帮助键，并持续至少 10 秒钟，将灯泡计时器重新返还设置为 0。此项操作仅限在更换灯泡后进行。*

---

### 清除过滤网使用小时 [清除过滤网时间]

将过滤网使用小时重新返还设置成 0。选择此选项，会出现一个确认子菜单。选择 [是] 并按 ENTER 键。

---

*注：即使从菜单中执行了 [重置]，过滤网的消逝时间也不会受影响。*

---

# 6. 安装和连接

本章介绍投影机的设置方法和如何连接视频及音频信号源。  
投影机的设置和使用方法非常简单。但是在开始之前，您首先必须：

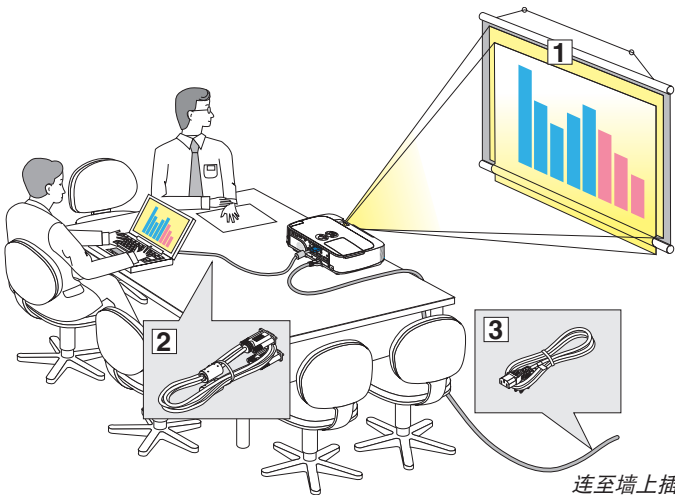

- 1 设置屏幕和投影机。
- 2 将电脑或者视频装置连接到投影机上。  
(→ 请参阅第 104, 106, 107, 108, 109, 110, 111 页)
- 3 连接随机附带的电源线。  
(→ 请参阅第 14 页)

注：在移动投影机之前，务必按下电源线和其他任何导线。在投影机处于移动中或未使用状态下，请用滑动式镜头盖将镜头盖上。

## 1 设置屏幕和投影机

### 位置选择

#### [M361XC/M311XC/M271XC]

投影机距离屏幕或者墙壁越远，投出的影像越大。当投影机距离墙壁或者屏幕约 35 英寸 (0.9 米) 时，可以投出最小影像的尺寸以对角线测量约为 25 英寸 (0.64 米)。当投影机距离墙壁或者屏幕约 435 英寸 (11.0 米) 时，可以投出最大影像的尺寸约为 300 英寸 (7.6 米)。

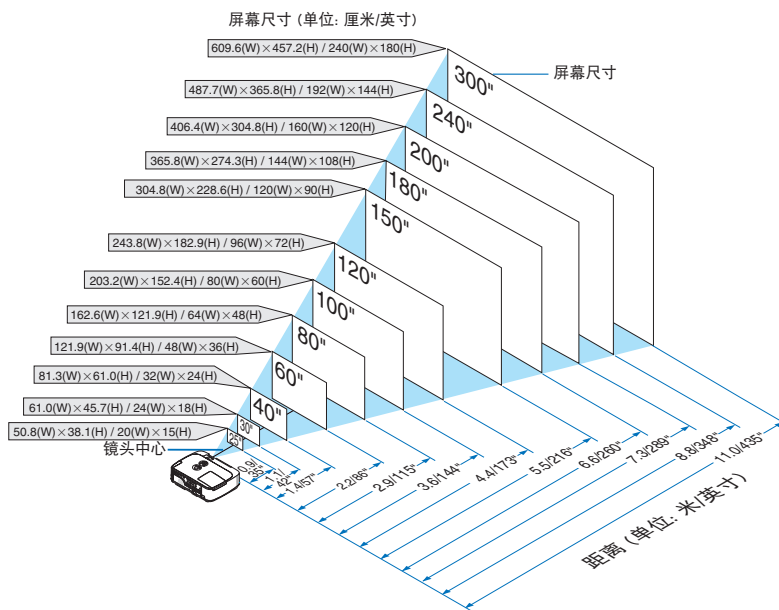

#### 提示：

- 这里指出的距离是取广角和远距离的中间值。作为一种经验方法。
- 有关投射距离的详情，请参阅第 102 页。

**[M311W+/M271W+]**

投影机距离屏幕或者墙壁越远，投出的影像越大。当投影机距离墙壁或者屏幕约 37 英寸 (0.9 米) 时，可以投出最小影像的尺寸以对角线测量约为 25 英寸 (0.64 米)。当投影机距离墙壁或者屏幕约 459 英寸 (11.7 米) 时，可以投出最大影像的尺寸约为 300 英寸 (7.6 米)。

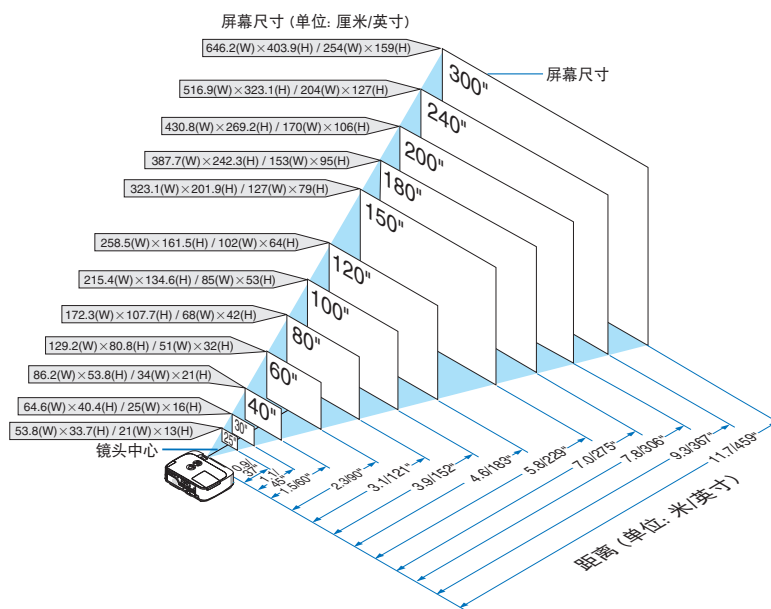
**提示:**

- 这里指出的距离是取广角和远距离的中间值。作为一种经验方法。
- 有关投射距离的详情，请参阅第 102 页。

## 投射距离和屏幕尺寸

下图显示投影机与屏幕之间的标准相关摆放位置。请参考图表决定安装位置。

### 距离图

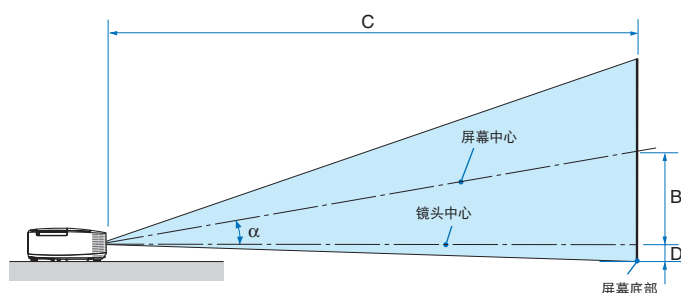

B = 镜头中心与屏幕中心之间的垂直距离

C = 投射距离

D = 镜头中心与屏幕底部之间的垂直距离 (安装在天花板时为屏幕顶部)

$\alpha$  = 投射角

注：表格中的值为设计值，可能与实际情况不同。

### [M361XC/M311XC/M271XC]

屏幕尺寸					B		C				D		$\alpha$				
对角线		宽		高				广角		远距离				广角		远距离	
英寸	毫米	英寸	毫米	英寸	毫米	英寸	毫米	英寸	毫米	-	英寸	毫米	英寸	毫米	度	-	度
25	635	20	508	15	381	5	131	26	649	-	44	1107	-2	-60	11.4	-	6.7
30	762	24	610	18	457	6	157	31	788	-	53	1337	-3	-71	11.3	-	6.7
40	1016	32	813	24	610	8	210	42	1066	-	71	1798	-4	-95	11.1	-	6.6
60	1524	48	1219	36	914	12	314	64	1622	-	107	2720	-6	-143	11.0	-	6.6
72	1829	58	1463	43	1097	15	377	77	1956	-	129	3273	-7	-171	10.9	-	6.6
80	2032	64	1626	48	1219	17	419	86	2178	-	143	3642	-8	-191	10.9	-	6.6
84	2134	67	1707	50	1280	17	440	90	2289	-	151	3827	-8	-200	10.9	-	6.6
90	2286	72	1829	54	1372	19	471	97	2456	-	162	4103	-8	-214	10.9	-	6.6
100	2540	80	2032	60	1524	21	524	108	2734	-	180	4564	-9	-238	10.8	-	6.5
120	3048	96	2438	72	1829	25	629	130	3290	-	216	5486	-11	-286	10.8	-	6.5
150	3810	120	3048	90	2286	31	786	162	4124	-	270	6869	-14	-357	10.8	-	6.5
180	4572	144	3658	108	2743	37	943	195	4958	-	325	8252	-17	-429	10.8	-	6.5
200	5080	160	4064	120	3048	41	1048	217	5514	-	361	9174	-19	-476	10.8	-	6.5
210	5334	168	4267	126	3200	43	1100	228	5792	-	379	9635	-20	-500	10.8	-	6.5
240	6096	192	4877	144	3658	50	1257	261	6626	-	434	11018	-23	-572	10.7	-	6.5
270	6858	216	5486	162	4115	56	1414	294	7460	-	488	12401	-25	-643	10.7	-	6.5
300	7620	240	6096	180	4572	62	1572	327	8294	-	543	13784	-28	-714	10.7	-	6.5

### [M311W+/M271W+]

屏幕尺寸					B		C				D		$\alpha$				
对角线		宽		高				广角		远距离				广角		远距离	
英寸	毫米	英寸	毫米	英寸	毫米	英寸	毫米	英寸	毫米	-	英寸	毫米	英寸	毫米	度	-	度
25	635	21	538	13	337	5	139	27	687	-	46	1172	-1	-29	11.4	-	6.8
30	762	25	646	16	404	7	167	33	833	-	56	1415	-1	-35	11.3	-	6.7
40	1016	34	862	21	538	9	222	44	1126	-	75	1902	-2	-47	11.2	-	6.7
60	1524	51	1292	32	808	13	333	67	1712	-	113	2876	-3	-71	11.0	-	6.6
72	1829	61	1551	38	969	16	400	81	2064	-	136	3461	-3	-85	11.0	-	6.6
80	2032	68	1723	42	1077	17	444	90	2298	-	152	3850	-4	-94	10.9	-	6.6
84	2134	71	1809	45	1131	18	466	95	2415	-	159	4045	-4	-99	10.9	-	6.6
90	2286	76	1939	48	1212	20	500	102	2591	-	171	4337	-4	-106	10.9	-	6.6
100	2540	85	2154	53	1346	22	555	114	2884	-	190	4824	-5	-118	10.9	-	6.6
120	3048	102	2585	64	1615	26	666	137	3470	-	228	5798	-6	-141	10.9	-	6.6
150	3810	127	3231	79	2019	33	833	171	4349	-	286	7259	-7	-177	10.8	-	6.5
180	4572	153	3877	95	2423	39	1000	206	5228	-	343	8720	-8	-212	10.8	-	6.5
200	5080	170	4308	106	2692	44	1111	229	5814	-	382	9694	-9	-236	10.8	-	6.5
210	5334	178	4523	111	2827	46	1166	240	6107	-	401	10181	-10	-247	10.8	-	6.5
240	6096	204	5169	127	3231	52	1333	275	6986	-	458	11642	-11	-283	10.8	-	6.5
270	6858	229	5816	143	3635	59	1499	310	7865	-	516	13103	-13	-318	10.8	-	6.5
300	7620	254	6462	159	4039	66	1666	344	8744	-	573	14564	-14	-353	10.8	-	6.5



### 警告

- \* 在天花板安装投影机必须由有安装资格的技术人员来完成。详情请向您的 NEC 经销商洽询。
- \* 不要尝试自己安装投影机。
- 只能在坚固、水平的表面使用投影机。如果投影机掉到地上，您可能会受伤且投影机会遭到严重损毁。
- 不要在温度变化很大的场所使用投影机。投影机必须在温度范围为 5°C 至 40°C 的场所使用。(节能模式自动选择范围为 35°C 至 40°C。)
- 不要将投影机暴露在潮湿、有灰尘或者烟雾的场所。这会破坏屏幕影像。
- 确保投影机的周围通风良好以便散热。请勿覆盖投影机侧边或前面的散热孔。

### 反射影像

使用镜子反射投影机的影像可在空间狭窄的情况下获得尺寸更大的影像。如果您需要一套镜子系统，请洽询您的 NEC 经销商。如果使用镜子系统时影像颠倒了，那么请使用投影机机箱或者遥控器上的 MENU 键和 ▲▼◀▶ 键来纠正方向。(→ 请参阅第 87 页)

## ② 进行连接

注：当您使用笔记本电脑时，投影机处于待机模式并且启动笔记本电脑的电源之前，必须先将投影机和笔记本电脑之间的连接工作完成。

在大多数情况下，除非先把笔记本电脑与投影机相连，然后启动笔记本电脑，否则笔记本电脑的输出信号无法输出。

\* 如果您在使用遥控器时出现屏幕空白，这可能是电脑屏幕保护设置或者电源管理软件正在运作。

### 启动电脑的外部显示

笔记本电脑上的屏幕显示影像并不一定意味着它已把信号输出到投影机。

使用笔记本电脑时，功能键组合可以启动/关闭电脑的外部显示功能。

通常，用“Fn”键和 12 个功能键中的一个键组合来启动或关闭电脑外部显示功能。例如，NEC 笔记本电脑使用 Fn + F3，而戴尔笔记本电脑使用 Fn + F8 组合键来控制外部显示功能的选择。



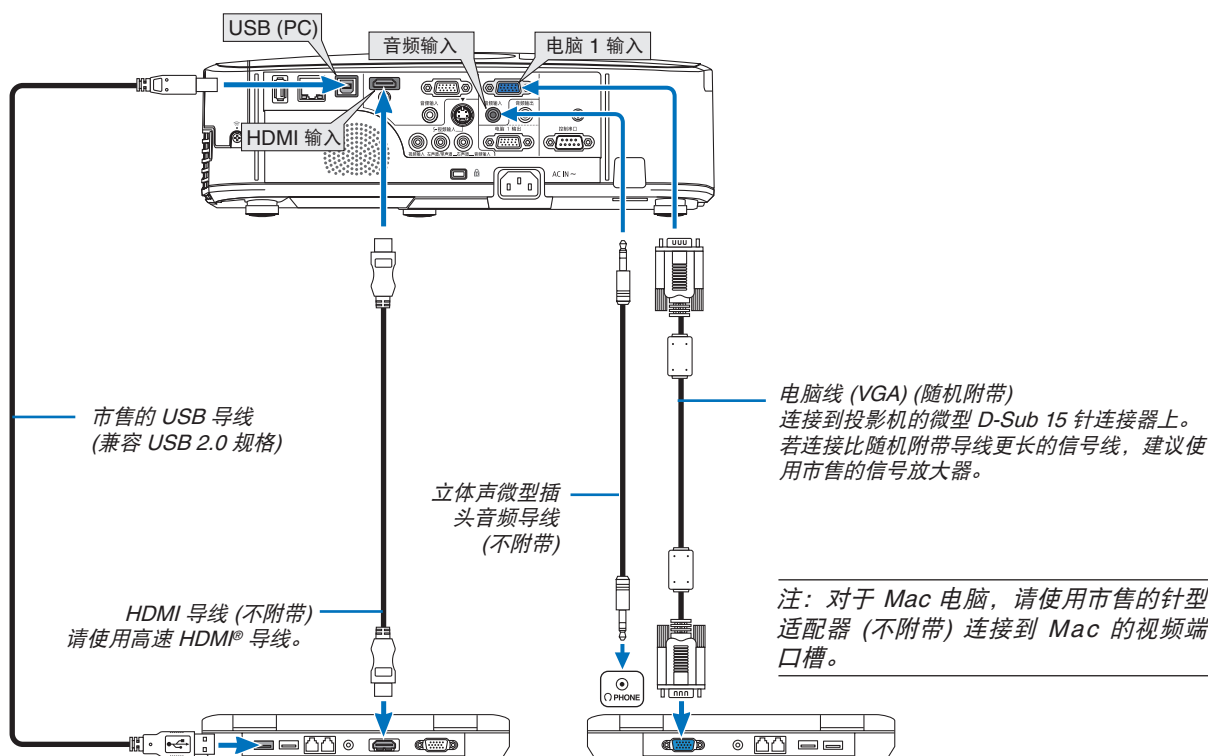

### 连接电脑

注：支持即插即用 (DDC2) 的信号

输入		
电脑 1 输入	电脑 2 输入	HDMI
模拟	模拟	数字
是	是	是



- 打开投影机后选择相应输入连接器的信号源名称。

输入连接器	投影机机箱上的信号源键	遥控器上的键
电脑 1 输入	 电脑 1	(电脑 1)
电脑 2 输入	 电脑 2	(电脑 2)
HDMI 输入	 HDMI	HDMI
USB (PC)	 USB 显示	(USB 显示)

注：本投影机与 NEC ISS-6020 转换器的解码视频输出不兼容。

注：当通过市售的扫描转换器对视频或者 S-视频信号源进行显示时，影像可能无法正确显示。这是因为依照默认设置，本投影机将视频信号作为电脑信号进行处理。在这种情况下，按下列方法处理：

\* 当影像连同屏幕的上下黑色部分一起显示，或者不能正确显示黑暗的影像时：  
投射一个满屏幕显示的影像，然后按下遥控器上或者投影机机箱上的自动调整键。

## 连接到外部控制器

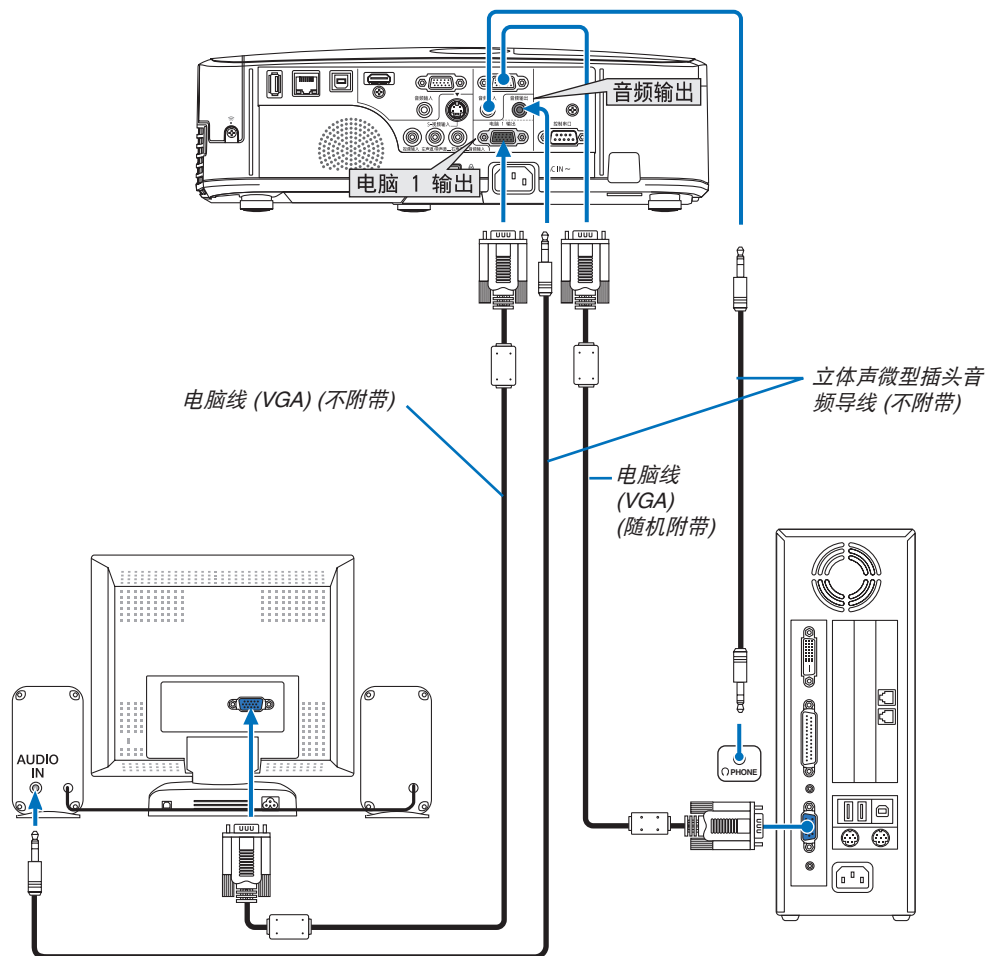

您可以单独连接一个外部控制器到您的投影机，此举可在控制器上同步显示您正在投射的电脑模拟影像。

注：

- 不能进行链状连接。
- 连接了音频装置时，投影机扬声器被关闭。

## 连接 DVD 播放机或者其他 AV 装置

连接视频/S-视频输入

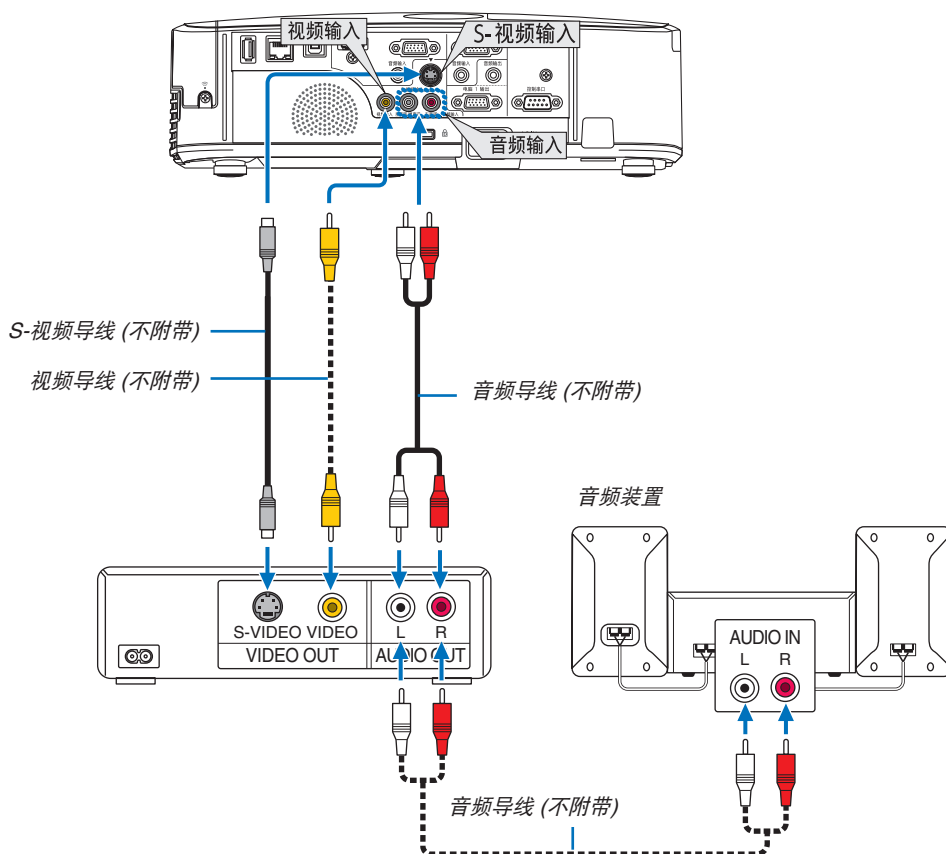

- 打开投影机后选择相应输入连接器的信号源名称。

输入连接器	投影机机箱上的信号源键	遥控器上的键
视频输入	● 视频	(视频)
S-视频输入	● S-视频	(S-视频)

注：视频和 S-视频输入共用音频输入左声道和右声道插孔 (RCA)。

注：关于您装置的视频输出要求的详细信息，请参阅各机自身的使用手册。

注：在经由扫描转换器快进或快退播放视频或者 S-视频信号源时，可能导致图片显示异常。

## 连接组合输入

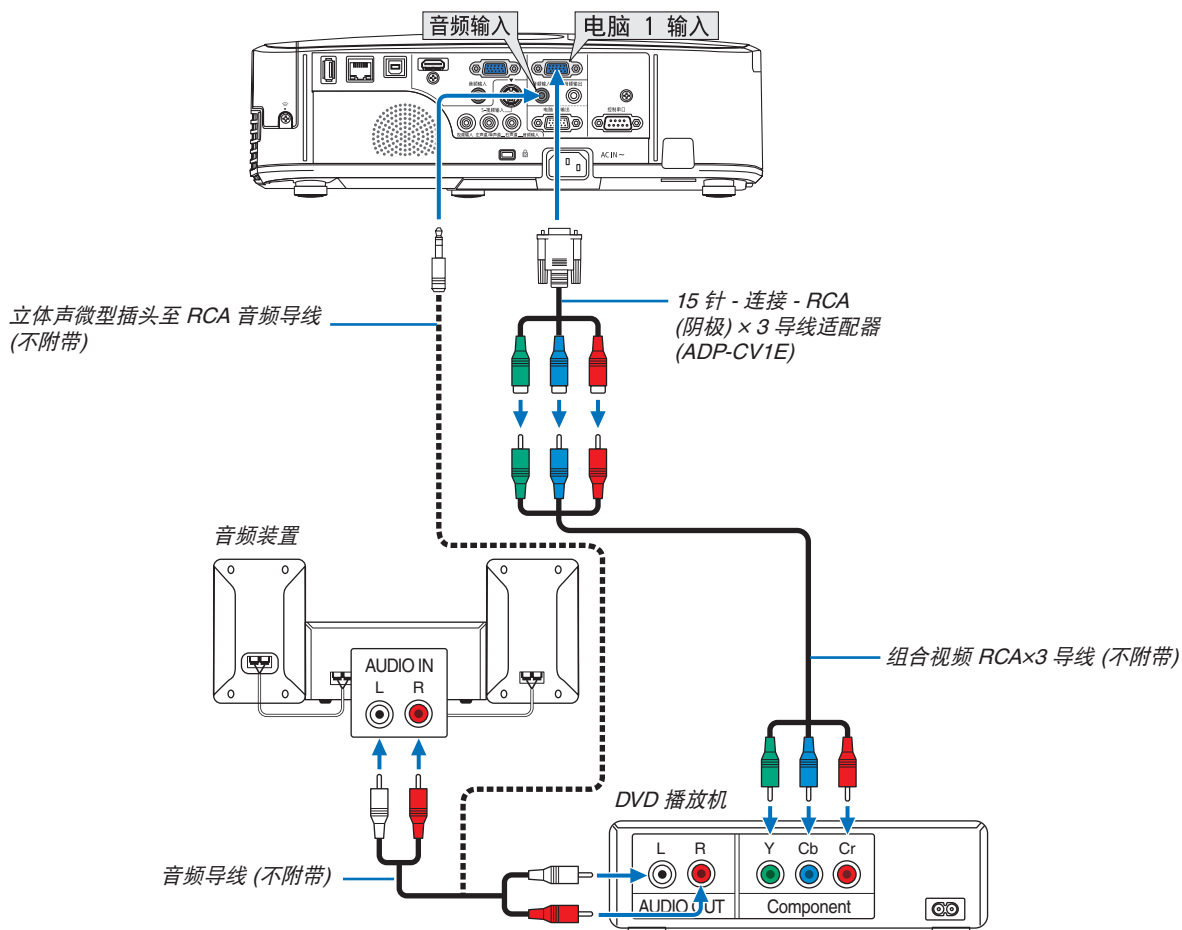

组合信号会自动显示。如果没有显示，从菜单中选择 [设置] → [可选项 (1)] → [信号选择] → [电脑 1] 或 [电脑 2]，然后在组合单选键上打勾。

- 打开投影机后选择相应输入连接器的信号源名称。

输入连接器	投影机机箱上的信号源键	遥控器上的键
电脑 1 输入	 电脑 1	(电脑 1)
电脑 2 输入	 电脑 2	(电脑 2)

注：关于 DVD 播放机的视频输出要求的详细信息，请参阅 DVD 播放机自身的使用手册。

## 连接 HDMI 输入

您可以将 DVD 播放机、硬盘播放器、蓝光播放机或笔记本电脑的 HDMI 输出连接至投影机的 HDMI 输入连接器。

注：HDMI 输入连接器支持即插即用 (DDC2B)。

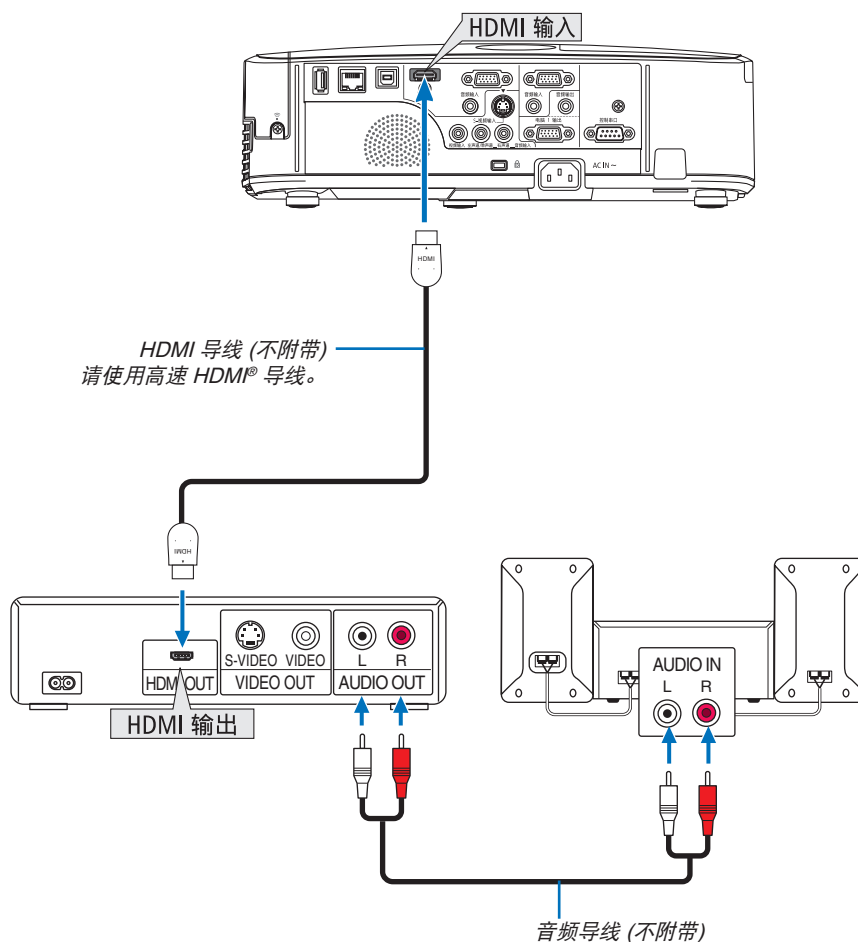

输入连接器	投影机机箱上的信号源键	遥控器上的键
HDMI 输入	 HDMI	HDMI

提示：针对使用带有 HDMI 连接器的音频视频装置的用户：

如果 HDMI 输出可在“增强型”和“正常”之间切换，请选择“增强型”而非“正常”。

这样将提供改善的影像对比度和更详细的黑暗部分。

有关设置的更多信息，请参阅要连接的音频视频装置的使用手册。

- 当连接投影机的 HDMI 输入连接器至 DVD 播放机时，投影机的视频电平可以依据 DVD 播放机的视频电平进行设置。在菜单中选择 [HDMI 设置] → [视频电平] 并进行必要的设置。
- 如果听不到 HDMI 输入声音，在菜单中选择 [HDMI 设置] → [声音选择] → [HDMI]。

## 连接到有线局域网

本投影机标准配备一个 LAN 端口槽 (RJ-45)，可使用 LAN 导线进行局域网连接。

欲使用局域网连接，您需要在投影机菜单上设置局域网。选择 [设置] → [有线局域网]。(→ 请参阅第 93 页)

## 局域网连接的示例

有线局域网连接的示例

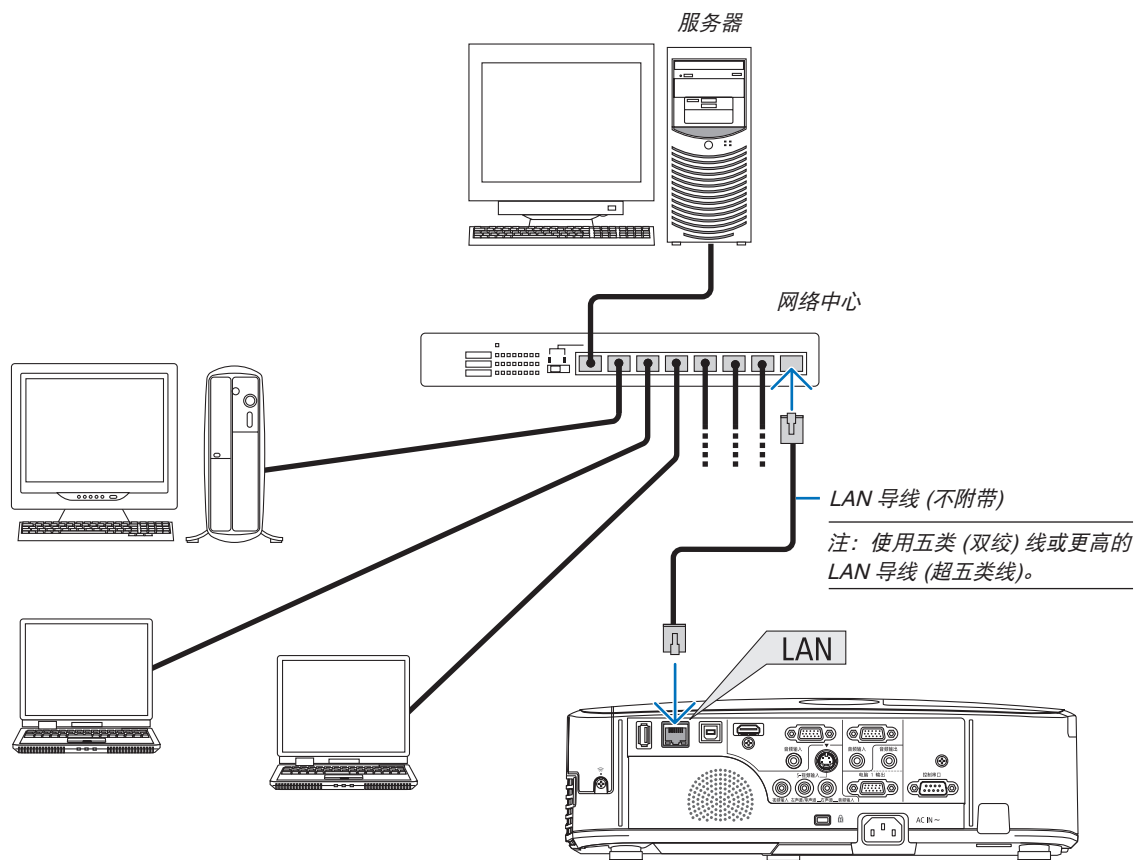



### 连接到无线局域网 (可选: NP02LM)

USB 无线 LAN 部件也提供无线局域网连接。欲使用无线局域网连接, 您需要给投影机分配一个 IP 地址。

#### 重要:

- 如果您在禁止使用无线局域网装置的地区使用带有 USB 无线 LAN 部件的投影机, 请从投影机上移除 USB 无线 LAN 部件。
- 请购买适用于您的国家或地区的 USB 无线 LAN 部件。

---

#### 注:

- USB 无线 LAN 部件上的绿色 LED 闪烁表明 USB 无线 LAN 部件正在工作。
  - 您电脑的无线局域网适配器 (或部件) 必须遵从 Wi-Fi (IEEE802.11b/g/n) 标准。
- 

### 设置无线局域网的流程

**第 1 步:** 将 USB 无线 LAN 部件安装到投影机。

**第 2 步:** 通过有线局域网将电脑连接至投影机。(→ 请参阅第 110 页)  
用电脑的浏览器显示投影机的 HTTP 服务器。(→ 请参阅第 41 页)

**第 3 步:** 用 HTTP 服务器设定无线局域网。(→ 请参阅第 44 页)  
访问 HTTP 服务器功能设定 [网络设置] → [设置] → [无线] → [简易连接], [特性文件 1] 或 [特性文件 2]。

---

#### 注:

- 欲使用 HTTP 服务器功能, 投影机必须连接至网络。  
首先使用有线局域网将投影机连接至网络, 然后使用 HTTP 服务器设定无线局域网。
  - 用 HTTP 服务器设置无线局域网之后, 设定 [网络设置] → [设置] → [有线] → [闲置]。
- 

连接至无线局域网之后切换至在投影机上设定时:

使用菜单设定投影机的无线局域网连接。

(→ 请参阅第 94 页)

选择您从 HTTP 服务器设定的 [闲置]、[简易连接]、[特性文件 1] 或 [特性文件 2]。

### 安装 USB 无线 LAN 部件

---

#### 注:

- USB 无线 LAN 部件必须以正确的方向插入 USB 无线 LAN 部件端口槽。不能以反方向插入。如果施加太大的力量以反方向插入 USB 无线 LAN 部件, USB 端口槽可能会断裂。
  - 在接触 USB 无线 LAN 部件之前, 先触摸一个金属物品 (例如门把手或铝制窗框) 以释放您手上的静电。
  - 确保插入或卸载 USB 无线 LAN 部件时主电源始终是关闭的。否则, 可能导致投影机出现故障或 USB 无线 LAN 部件损坏。如果投影机不正常工作, 请关闭投影机, 断开电源线, 然后再将它连接好。
  - 不要将其它 USB 设备插入 USB 无线 LAN 部件端口槽。不要将 USB 无线 LAN 部件插入 USB (PC) 端口槽 (B 型)。
-

事先准备一个菲利普螺丝起子。

1. 按电源键关闭投影机并将其设定为待机状态，然后断开电源线。

2. 移除 USB (LAN) 端口槽盖。

松开固定端口槽盖的螺丝。

- 螺丝不可取下。

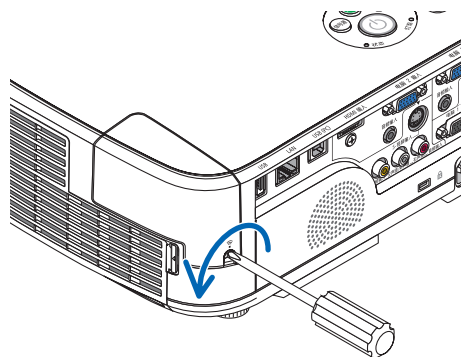

3. 将 USB 无线 LAN 部件慢慢地插入 USB (LAN) 端口槽。

从 USB 无线 LAN 部件移除保护盖，然后表面 (指示灯一侧) 向外将保护盖插入。放置好此盖以便将来使用。

注：切勿强行插入 USB 无线 LAN 部件。

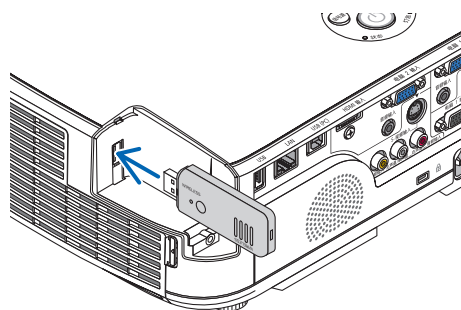

4. 将 USB (LAN) 端口槽盖放回原位。

将 USB (LAN) 端口槽盖的卡口插入投影机机箱的卡槽，然后拧紧用来固定端口槽盖的螺丝。

欲移除 USB 无线 LAN 部件，请断开电源线并使用上述步骤。

注：

- USB 无线 LAN 部件上的绿色 LED 闪烁表明 USB 无线 LAN 部件正在工作。如果 USB 无线 LAN 部件没有正确安装，蓝色 LED 将不会闪烁。
- 不要按 USB 无线 LAN 部件上的键。该键与此机型不作用。

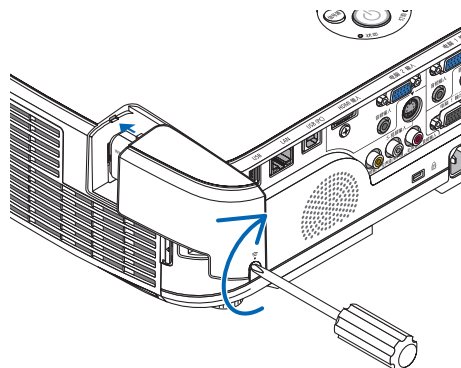

无线局域网连接的示例  
(网络类型 → 基本结构)

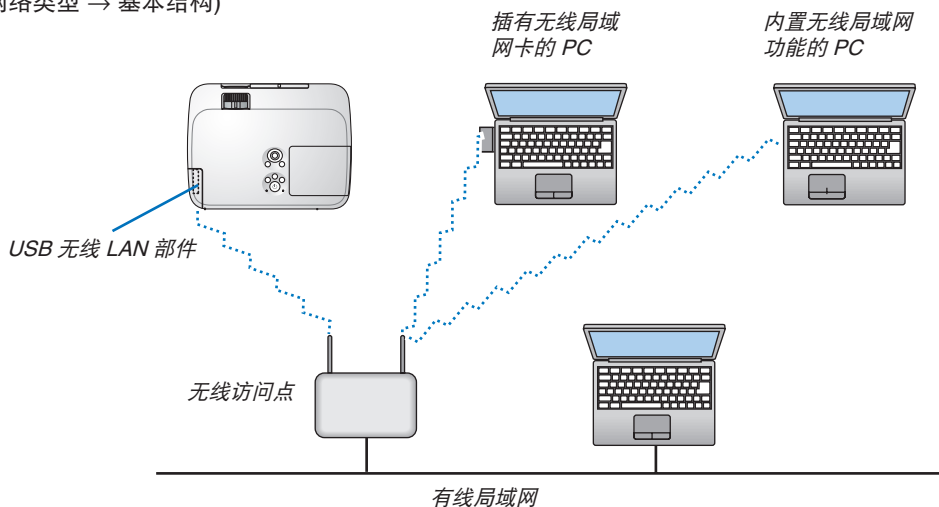

使用 HTTP 服务器功能进行设置。(→ 请参阅第 41 页)

无线局域网连接的示例 (网络类型 → AD HOC)

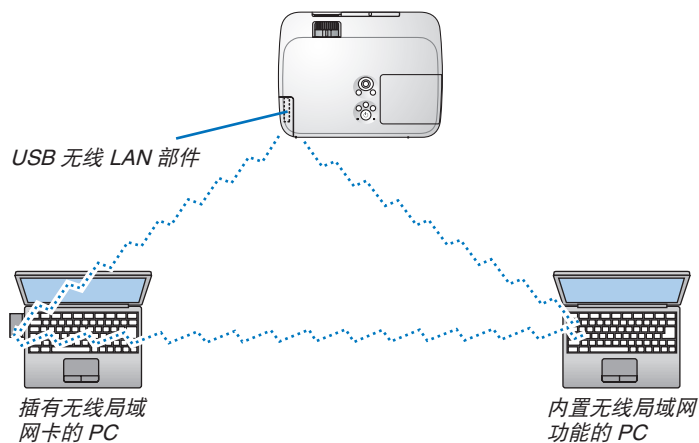

若要激活个人电脑和投影机之间的直接通讯 (即对等通讯), 则需要选择 Ad Hoc 模式。

使用 HTTP 服务器功能进行设置。(→ 请参阅第 41 页)

# 7. 保养

本章介绍简单的投影机保养程序，请务必遵照指示来清洁过滤网、镜头、机箱以及更换灯泡和过滤网。

## ① 清洁过滤网

空气过滤网海绵用来防止灰尘或脏物进入投影机内部，需要经常进行清洁。若过滤网脏污或堵塞，可能导致投影机过热。

注：启动或关闭投影机后，清洁过滤网的信息将显示一分钟。当显示该信息时，请清洁过滤网。M311XC/M271XC/M271W+ 型投影机出厂时的清洁过滤网间隔时间设定为 [6000 H]；M361XC/M311W+ 型投影机出厂时的清洁过滤网间隔时间设定为 [5000 H]。

按投影机机箱或遥控器上的任何键，取消该信息。

与传统型号相比，该投影机上的双层过滤网改善了冷却和防尘性能。

第一层和第二层过滤网的外面（入风侧）除尘。

欲清洁过滤网，请拆开过滤网部件和过滤网盖。

### ⚠ 注意

- 在清洁过滤网之前，请关闭投影机，断开电源线，然后使机箱冷却。否则，可能会引起电击或烧伤。

### 1. 按下按键分离开过滤网部件并将其拉出。

提示：

接下来的说明使用购买时安装于投影机的过滤网（细密结构的海绵和粗孔结构的海绵）作为示例。

用可选灯泡中附随的过滤网更换之后，请分别用“可折叠软质和蜂窝型硬质”更换词语“细密结构的海绵和粗孔结构的海绵”。

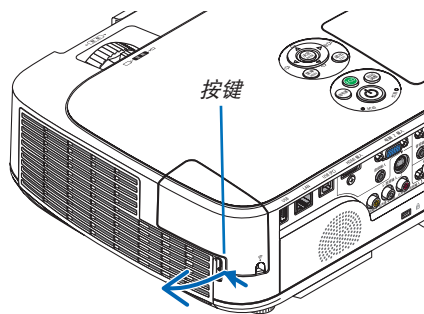

### 2. 移除过滤网盖。

过滤网盖由六处不同的安装点固定。

通过轻轻地按槽口使过滤网盖弯曲，直至将其分离开。

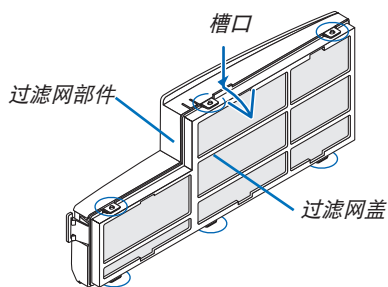

### 3. 移除这四张过滤网并使用真空吸尘器抽吸里面的所有灰尘。

除去海绵过滤网中的灰尘

注：

- 无论您什么时候对过滤网进行真空除尘，都要使用附带的软刷进行除尘。这样是为了避免损坏过滤网。
- 切勿用水清洗过滤网。否则，可能会导致过滤网堵塞。

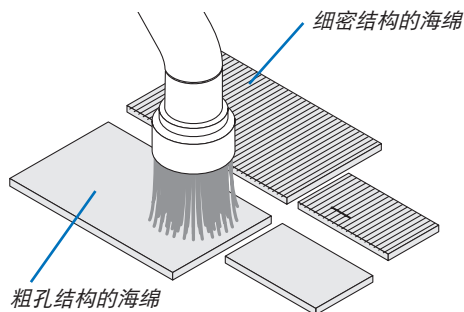

#### 4. 从过滤网部件和过滤网盖除去灰尘。

外面和里面都要进行清洁。

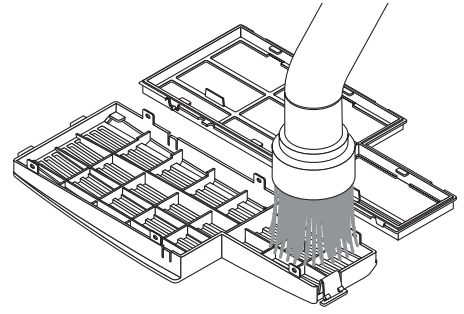

#### 5. 将这四张过滤网安装到过滤网部件和过滤网盖。

过滤网部件：安装两张粗孔结构的海绵过滤网（一大一小）到过滤网部件。

过滤网盖：安装两张细密结构的海绵过滤网（一大一小）到过滤网盖。

这细密结构的海绵过滤网上面有狭缝。将这些狭缝与过滤网盖的突出对准。

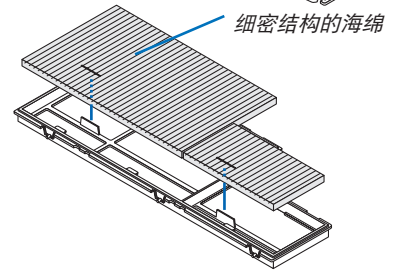
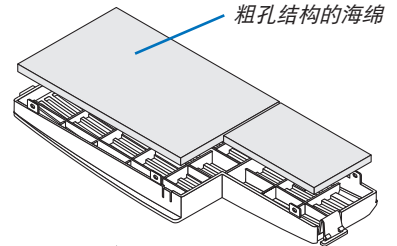

#### 6. 将过滤网盖安装回过滤网部件。

将过滤网部件与过滤网盖对准并将六处突出推回原位。

- 确保六处安装点均正确对准。

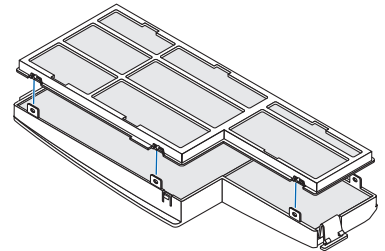

#### 7. 将过滤网部件放回至投影机机箱。

将过滤网部件末端的两个卡口插入机箱的卡槽中，并按下按键关上过滤网部件。

- 推过滤网部件直到它卡回原位。

#### 8. 清除过滤网已使用小时。

将电源线插入墙上插座，然后打开投影机。

从菜单选择 [重置] → [清除过滤网时间]。(→ 请参阅第 99 页)

出厂时，清洁过滤网的间隔时间设置为 [关]。这时使用投影机，您不必清除过滤网使用时间。

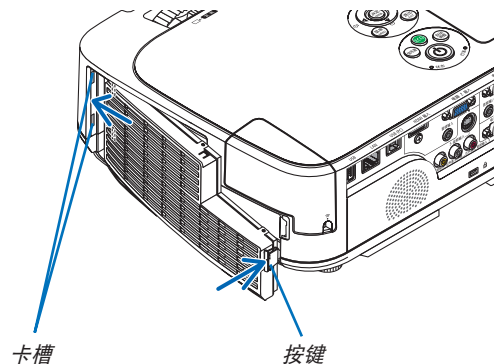

## ② 清洁镜头

- 清洁前请关闭投影机。
- 本投影机带有塑料镜头。请使用市售的塑料镜头清洁剂。
- 塑料镜头容易刮伤，请勿刮划或擦伤镜头表面。
- 切勿使用酒精或玻璃镜头清洁剂，否则会损坏塑料镜头表面。

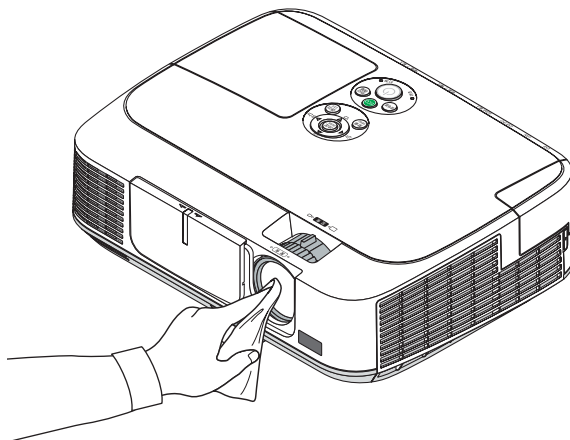

## ③ 清洁机箱

清洁前请关闭投影机，并拔出投影机的电源插头。

- 用一块干的软布擦除机箱上的灰尘。  
若机箱过脏，可使用中性洗剂进行清洗。
- 切勿使用强力洗剂或酒精以及稀释剂等溶液。
- 当使用真空吸尘器清洁散热孔或扬声器时，请勿将真空吸尘器的刷子用力刷入机箱的狭缝中。

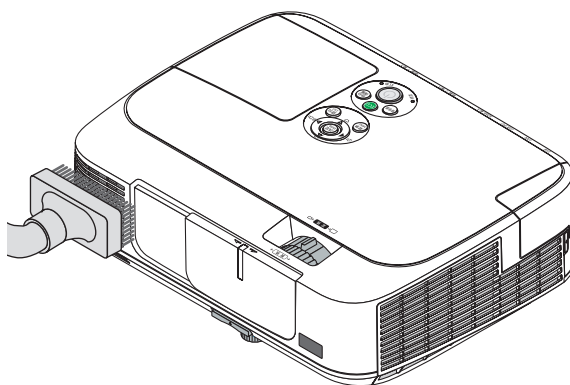

抽吸散热孔中的灰尘。

- 散热孔堵塞可能会引起投影机的内部温度升高，从而导致机器故障。
- 请勿使用手指或任何硬物刮伤或碰撞机箱。
- 请联系您的经销商清洁投影机内部。

注：切勿在机箱、镜头或屏幕上应用杀虫剂等挥发剂。请勿使橡胶或塑胶制品与机箱长时间接触。否则，长时间接触后的表面将会变质或者涂层脱落。

## 4 更换灯泡和过滤网

当投影机的灯泡工作时间达到使用极限时，机箱上的灯泡指示灯会闪红光并出现“灯已达到使用寿命极限，请更换灯泡和过滤网。”信息(\*)。虽然灯泡尚能继续使用，但此时应更换灯泡，以保证投影机处于最佳工作状态。更换灯泡后，务必要清除灯泡使用时间计时器的数值。(→ 请参阅第 99 页)

### 注意

- 切勿触摸刚刚用过的灯泡，其温度会很高。关闭投影机，然后断开电源线。在处理灯泡之前，至少要冷却一个小时。

- 为了确保您的安全和正常使用，请使用指定原装灯泡。

欲订购备用灯泡，请指定灯泡类型。

备用灯泡：

NP15LP+：M311XC/M271XC/M271W+

NP16LP+：M361XC/M311W+

备用灯泡标配了过滤网。然而，购买时安装于本投影机的过滤网由暗色海绵材质制成，可选灯泡附随的过滤网则是由无纺布白色材质制成。这两种类型的过滤网的性能之间没有什么差别。

- 切勿拆除灯盖螺丝和两颗灯架螺丝以外的任何螺丝。否则可能会触电。
- 切勿打破灯架上的玻璃。  
灯架玻璃上的指纹要清除掉。如果在灯架玻璃上留下指纹，可能会导致不必要的阴影及降低投射质量。
- 如果灯泡使用时间达到使用极限后继续使用该投影机 100 小时，投影机会关闭并进入待机状态。遇此情况，请更换灯泡。如果灯泡使用时间达到使用极限后仍继续使用该灯泡，灯泡可能会碎裂，并且玻璃碎片可能会散落于灯架内。切勿触摸玻璃碎片，以免受伤。遇此情况，可委托 NEC 经销商为您更换灯泡。

\*注：在下列情况下显示该信息：

- 投影机电源开启后等待一分钟
- 按下投影机机箱上的  (电源) 键或遥控器上的电源 (关) 键时

按投影机机箱或遥控器上的任何键，关闭该信息。

更换所需的可选灯泡和工具：

- 菲利普螺丝起子 (十字头)
- 备用灯泡

### 更换灯泡和过滤网的流程

**第 1 步. 更换灯泡**

**第 2 步. 更换过滤网 (→ 请参阅第 120 页)**

**第 3 步. 清除灯泡已使用小时和过滤网已使用小时 (→ 请参阅第 99 页)**

**更换灯泡：****1. 卸下灯盖。**

- (1) 拧松灯盖螺丝。
  - 灯盖螺丝不可取下。
- (2) 推动灯盖并将其滑出。

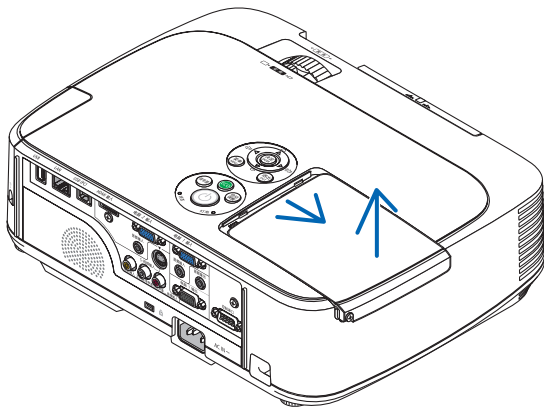
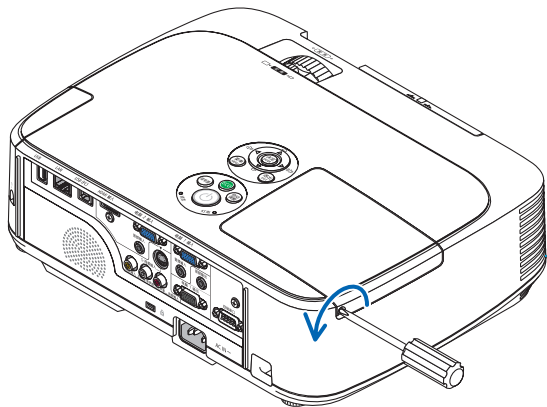
**2. 卸下灯架。**

- (1) 拧松固定灯架的两颗螺丝直到菲利普螺丝起子可自由转动。
  - 这两颗螺丝不能取下。
  - 在灯架上有一个连锁以防止触电。不要试图绕过这个连锁环。
- (2) 捏住灯架取下它。

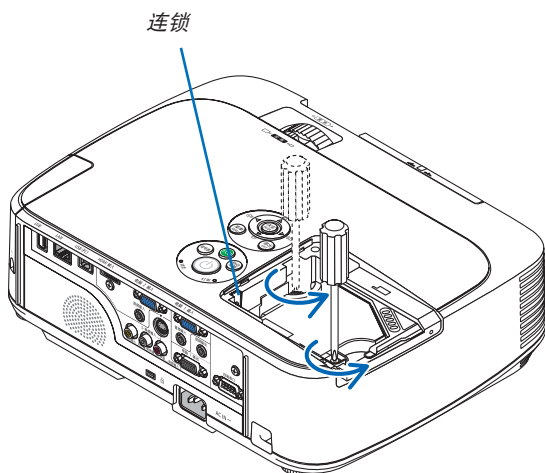

**⚠ 注意：**  
确保灯架变得足够凉之后再拆除。

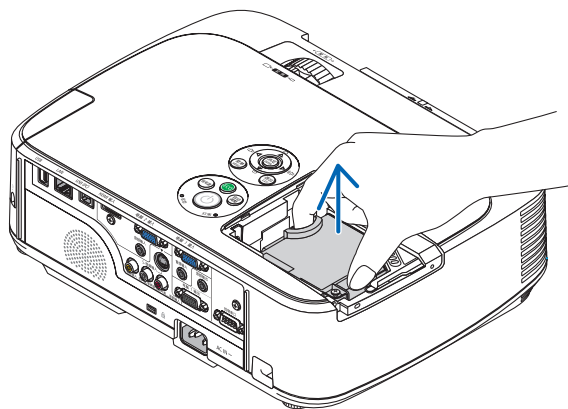



### 3. 安装一只新灯架。

- (1) 将一只新灯架插入灯架槽内。
- (2) 推动灯架的顶部中央将其固定。
- (3) 使用两颗螺丝将其固定。
  - 确保螺丝已经拧紧。

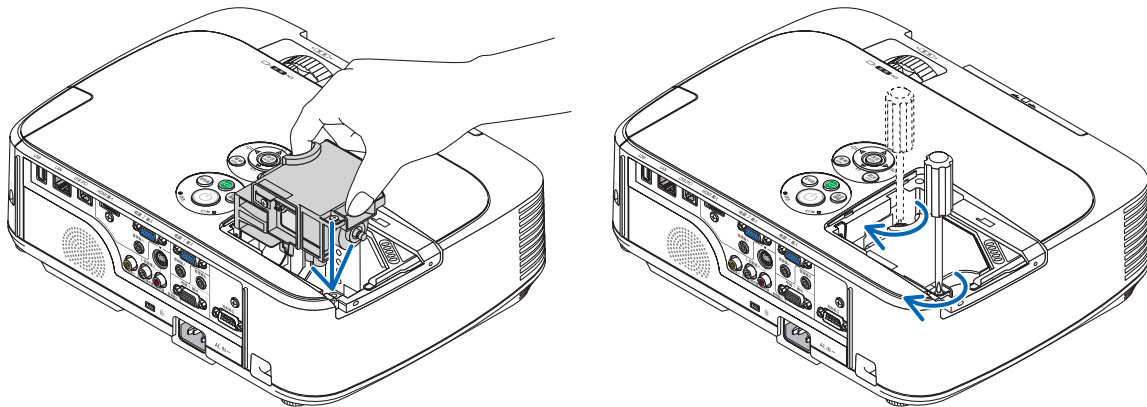

### 4. 重新上好灯盖。

- (1) 将灯盖滑回去卡到位。
- (2) 拧紧固定灯盖的螺丝。
  - 确保螺丝已经拧紧。

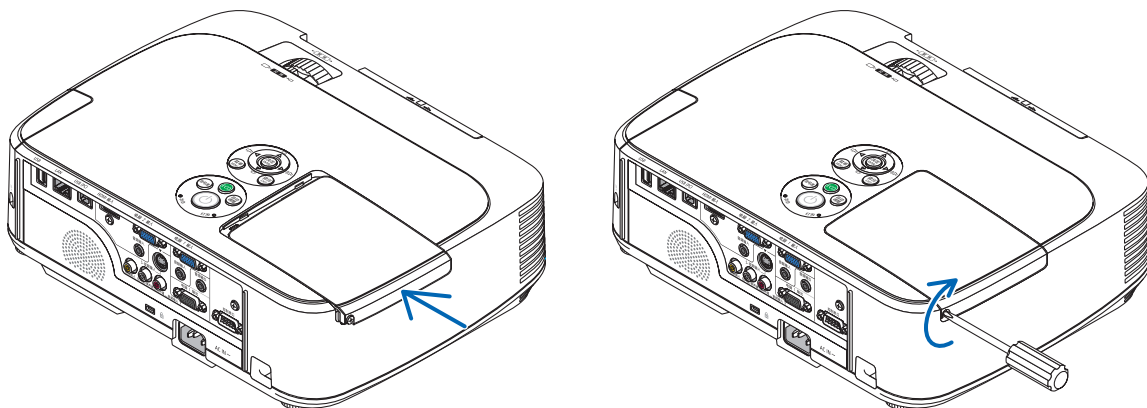

这样就完成了灯泡的更换。  
请继续进行过滤网的更换。

注：如果灯泡使用时间达到使用极限后继续使用该投影机 100 小时，投影机将不能启动，并且菜单也不能显示。遇此情况，按下遥控器上的帮助键，并持续至少 10 秒钟，将灯泡计时器重新返还设置为 0。当灯泡计时器返还设置为 0 时，灯泡指示灯会熄灭。

**更换过滤网：**

四张过滤网由无纺布白色材质制成，与备用灯泡包装在一起。

蜂窝型硬质过滤网：大尺寸和小尺寸 (安装到过滤网部件)

可折叠软质过滤网：大尺寸和小尺寸 (安装到过滤网盖)

**注：**

- 请同时更换这四张过滤网。
- 更换过滤网之前，从投影机机箱擦去灰尘和污垢。
- 该投影机属精密设备。更换过滤网期间，不要让灰尘和污垢进入机器内部。
- 请勿使用肥皂水清洗过滤网。肥皂水将会损坏过滤网薄膜。
- 将过滤网装回原位。若过滤网的安装不正确，可能会导致灰尘和污垢进入投影机内部。

**提示：**

然而，购买时安装于本投影机的过滤网的制作材料与可选灯泡附随的过滤网的制作材料不同，这两种类型的过滤网的性能之间没有什么差别。

在更换过滤网之前，请更换灯泡。(→ 请参阅第 117 页)

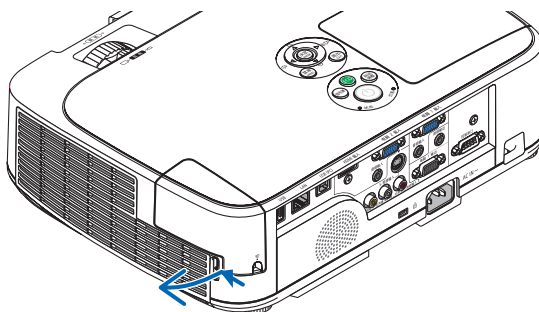
**1. 按下卡口分离开过滤网部件并将其拉出。****2. 从过滤网部件拆下过滤网盖。**

过滤网盖由六处不同的安装点固定。

通过轻轻地按槽口使过滤网盖弯曲，直至将其分离开。

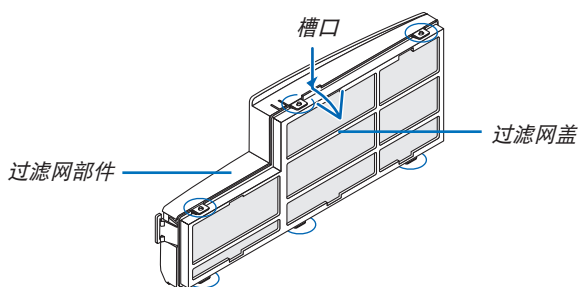

### 3. 更换这四 (4) 张过滤网。

1. 移除暗色海绵过滤网，然后清洁过滤网部件和过滤网盖。

2. 安装新的、无纺布白色材质过滤网。

过滤网部件：安装两张蜂窝型硬质过滤网到过滤网部件。

过滤网盖：安装两张可折叠软质过滤网到过滤网盖。

可折叠过滤网上面有狭缝。将这些狭缝与过滤网盖的突出对准。

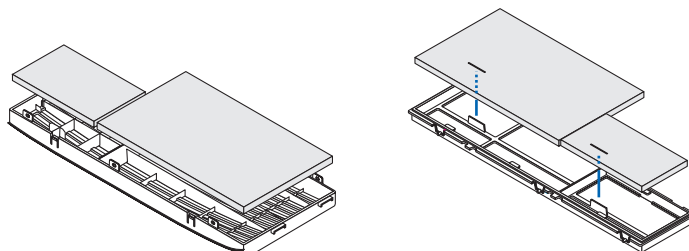

### 4. 将过滤网盖安装回过滤网部件。

将过滤网部件与过滤网盖对准并将六处突出推回原位。

• 确保六处安装点均正确对准。

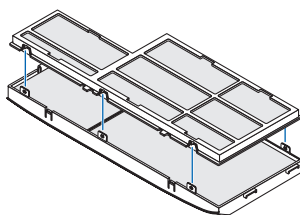

### 5. 将过滤网部件放回至投影机机箱。

将过滤网部件末端的两个卡口插入机箱的卡槽中，并按下按键关上过滤网部件。

推过滤网部件直到它卡回原位。

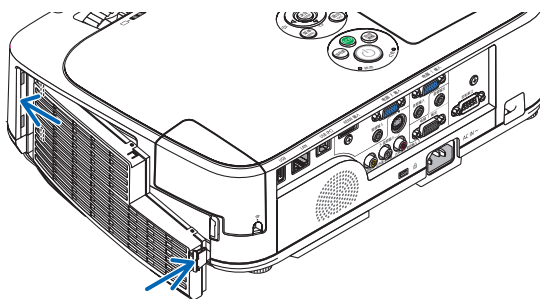

这样就完成了过滤网的更换。  
请继续进行灯泡计时器和过滤网计时器的清除。

### 清除灯泡使用小时和过滤网使用小时：

1. 将投影机放置在您要使用它的地方。

2. 将电源线插入墙上插座，然后启动投影机。

3. 清除灯泡使用小时和过滤网使用小时。

1. 从菜单选择 [重置] → [清除灯泡时间] 并重新设置灯泡使用时间。

2. 选择 [清除过滤网时间] 并重新设置过滤网使用时间。(→ 请参阅第 99 页)

# 8. 附录

## ① 故障排除

本章帮您解决您在设置或使用投影机时可能遇到的问题。

### 指示灯信息

#### 电源指示灯

指示灯状态		投影机状态	备注	
熄灭		主电源关闭	—	
闪烁	蓝色	0.5 秒点亮, 0.5 秒熄灭	投影机正准备启动。	稍等片刻。
		2.5 秒点亮, 0.5 秒熄灭	关机计时器启动。	—
持续点亮	蓝色	投影机已启动。	—	
	橙色	[待机模式] 中选择了 [正常]	—	
	红色	[待机模式] 中选择了 [省电]	—	

#### 状态指示灯

指示灯状态		投影机状态	备注	
熄灭		正常或待机 ([待机模式] 中的 [省电])	—	
闪烁	红色	1 个循环 (0.5 秒亮, 2.5 秒灭)	灯盖问题或灯架问题	正确更换灯盖或灯架。
		2 个循环 (0.5 秒亮, 0.5 秒灭)	温度问题	投影机过热。将投影机移到低温处。
		3 个循环 (0.5 秒亮, 0.5 秒灭)	电源问题	电源部件运转不当。请联系您的经销商。
		4 个循环 (0.5 秒亮, 0.5 秒灭)	风扇问题	风扇不能正常运转。
		6 个循环 (0.5 秒亮, 0.5 秒灭)	灯泡问题	灯泡不能点亮。等待一分钟以上, 然后重新启动。
	橙色	1 个循环 (0.5 秒亮, 2.5 秒灭)	网络冲突	内置有线局域网和无线局域网都不能同时连接到相同的网络。要同时使用内置有线局域网和无线局域网, 请把它们连接到不同的网络。
绿色		重新点亮灯泡 (投影机正在降温中。)	投影机正在重新点亮。稍等片刻。	
持续点亮	绿色	待机 ([待机模式] 中的 [正常])	—	
	橙色	控制面板锁定开启	当控制面板锁定开启时, 您按了机箱键。	
		控件 ID 问题	遥控器 ID 与投影机 ID 不匹配。	

#### 灯泡指示灯

指示灯状态		投影机状态	备注
熄灭		正常	—
闪烁	红色	灯泡使用寿命已尽。更换灯泡的信息出现。	更换灯泡。
持续点亮	红色	灯泡已超过了使用极限。若非更换灯泡, 投影机将无法启动。	更换灯泡。
	绿色	[节能模式] 被设置为 [节能模式 1] 或 [节能模式 2]。	—

#### 高温保护

若投影机内部温度过高, 状态指示灯闪烁 (2 个循环开和关), 高温保护器会自动关闭灯泡。

遇此情况, 按以下步骤操作:

- 冷却风扇停止运转后拔掉电源线。
- 如果您所处的房间特别热, 将投影机移到凉爽处。
- 如果散热孔被灰尘堵塞, 清洁散热孔。
- 等待大约 60 分钟直到投影机内部变得足够凉。

## 常见问题以及解决方法

(→ 请参阅第 122 页的“电源/ 状态/ 灯泡指示灯”。)

问题	检查以下项目
不能开机或关机	<ul style="list-style-type: none"> <li>检查电源线是否接通，投影机机箱上或遥控器上的电源键是否打开。(→ 请参阅第 14, 15 页)</li> <li>确认灯盖的安装是否正确。(→ 请参阅第 119 页)</li> <li>检查投影机是否过热。如果投影机周围排气散热不良，或者所处房间温度过高，将投影机移到凉爽处。</li> <li>检查投影机是否在灯泡达到使用寿命后还继续使用了 100 小时。如果是这样的话，请更换灯泡。灯泡更换完毕后，重新设置灯泡已使用小时。(→ 请参阅第 117 页)</li> <li>灯泡不亮。等待一分钟再重新启动电源。</li> <li>在海拔约为 1600 米或更高的地方使用本投影机时，请将 [风扇模式] 设置为 [高海拔]。如果在海拔约为 1600 米或更高的地方使用本投影机时没有设置为 [高海拔]，可能造成投影机过热并且保护器可能会使投影机关闭。遇此情况，请等待几分钟后再打开投影机。(→ 请参阅第 89 页)</li> <li>如在灯泡关闭后立即开启投影机，风扇会转动而无影像显示，需等待一段时间后投影机才会显示影像。稍等片刻。</li> </ul>
将要关机	<ul style="list-style-type: none"> <li>确认 [关机计时器] 或 [自动断电] 是否已关闭。(→ 请参阅第 85, 92 页)</li> </ul>
不出图像	<ul style="list-style-type: none"> <li>使用遥控器上的电脑 1、电脑 2、视频或者 S-视频键选择信号源 (电脑、视频或 S-视频)。(→ 请参阅第 17 页) 如仍无图像出现，请再按下此键。</li> <li>确认接线是否正确。</li> <li>使用菜单调整亮度和对比度。(→ 请参阅第 78 页)</li> <li>确保镜头盖已打开。(→ 请参阅第 5 页)</li> <li>使用菜单中的 [重置] 来重新设置或调整至工厂预置水平。(→ 请参阅第 99 页)</li> <li>如果安全功能启动，请输入您所登记的密码。(→ 请参阅第 29 页)</li> <li>投影机处于待机状态时，在启动笔记本电脑之前须确认是否已与投影机相连接。</li> <li>在大多数情况下，除非先把笔记本电脑与投影机相连，然后启动笔记本电脑，否则笔记本电脑的输出信号无法输出。</li> <li>* 如果您在使用遥控器时出现屏幕空白，这可能是电脑屏幕保护设置或者电源管理软件正在运作。</li> <li>请参阅下一页。</li> </ul>
图像突然变黑	<ul style="list-style-type: none"> <li>检查投影机是否由于周围温度过高而处于强行节能模式。如果正是这种情况，请通过选择 [风扇模式] 中的 [高速] 来降低投影机的内部温度。(→ 请参阅第 89 页)</li> </ul>
色调不正常	<ul style="list-style-type: none"> <li>检查一下 [壁色] 选择是否恰当。如果不恰当，选择一种合适的颜色。(→ 请参阅第 84 页)</li> <li>调整 [图片] 中的 [色调]。(→ 请参阅第 78 页)</li> </ul>
屏幕影像不成方形	<ul style="list-style-type: none"> <li>重新放置投影机的位置以改善屏幕投射角度。(→ 请参阅第 18 页)</li> <li>使用梯形失真修正功能修正梯形失真。(→ 请参阅第 21 页)</li> </ul>
图像不清晰	<ul style="list-style-type: none"> <li>调整焦距。(→ 请参阅第 20 页)</li> <li>重新放置投影机的位置以改善屏幕投射角度。(→ 请参阅第 18 页)</li> <li>确认投影机与屏幕之间的距离是否在镜头的调整范围之内。(→ 请参阅第 102 页)</li> <li>如果投影机温度过低会导致镜头结露，将之移到温暖的地方重新启动。遇此情况，停下投影机直到镜头上结露的退去。</li> </ul>
画面上出现闪动	<ul style="list-style-type: none"> <li>在海拔约为 1600 米或更低的地方使用本投影机时，将 [风扇模式] 设置为 [高海拔] 模式之外的模式。如果在海拔低于 1600 米的地方使用本投影机时设置为 [高海拔]，可能会造成灯泡过冷，从而导致影像闪动。这时，请将 [风扇模式] 切换为 [自动]。(→ 请参阅第 89 页)</li> </ul>
影像向垂直方向、水平方向、或两个方向卷曲	<ul style="list-style-type: none"> <li>检查电脑的分辨率和频率。确保显示分辨率是投影机支持的分辨率。(→ 请参阅第 129 页)</li> <li>使用菜单中 [影像选项] 里的 [水平] / [垂直] 来手动调整电脑影像。(→ 请参阅第 80 页)</li> </ul>
遥控器不能运作	<ul style="list-style-type: none"> <li>安装新电池。(→ 请参阅第 9 页)</li> <li>确认遥控器和投影机之间没有障碍物。</li> <li>位于离投影机 7 米的范围内遥控。(→ 请参阅第 9 页)</li> </ul>
指示灯点亮或闪烁	<ul style="list-style-type: none"> <li>请参阅电源/状态/灯泡指示灯。(→ 请参阅第 122 页)</li> </ul>
在 RGB 模式下色彩不纯正	<ul style="list-style-type: none"> <li>按投影机机箱或遥控器上的自动调整键。(→ 请参阅第 23 页)</li> <li>使用菜单中 [影像选项] 里的 [时钟频率] / [相位] 来手动调整电脑影像。(→ 请参阅第 79 页)</li> </ul>

详情请询问您的经销商。

## 如果没有图像，或者图像显示不正常。

- 打开投影机 and 电脑的电源的步骤。

投影机处于待机状态时，在启动笔记本电脑之前须确认是否已与投影机相连接。

在大多数情况下，除非先把笔记本电脑与投影机相连，然后启动笔记本电脑，否则笔记本电脑的输出信号无法输出。

---

*注：您可以在投影机菜单的信息项目下查看现有信号输出的水平频率。如果显示是“0kHz”，则说明没有信号从电脑中输出。（→ 请参阅第 97 页，或进入下一步骤。）*

---

- 启动电脑的外部显示功能。

笔记本电脑上的屏幕显示影像并不一定意味着它已把信号输出到投影机。使用笔记本电脑时，功能键组合可以启动/关闭电脑的外部显示功能。通常，用“Fn”键和 12 个功能键中的一个键组合来启动或关闭电脑外部显示功能。例如，NEC 笔记本电脑使用 Fn + F3，而戴尔笔记本电脑使用 Fn + F8 组合键来控制外部显示功能的选择。

- 电脑输出非标准信号

如果笔记本电脑输出非行业标准的信号，则无法正确投射影像。遇此情况，在投影机投射过程中关掉笔记本电脑的液晶显示屏。正如上一步骤所述，每台笔记本电脑都有不同的开启或关闭液晶显示屏的方法。参考您电脑的相关文件查询详细信息。

- 使用 Mac 电脑时显示的影像不正常

当 Mac 电脑和投影机配合使用时，根据您电脑的分辨率，设置 Mac 适配器 (不附带) 的 DIP 开关。设置完成后，重启 Mac 电脑，使设置生效。

如果设置成 Mac 和投影机不支持的显示模式，改变 Mac 适配器的 DIP 开关可能会导致影像的轻微跳动，或者无法显示。遇此情况，将 DIP 开关设置成 13" 固定模式，然后重启您的 Mac 电脑。做完这一步后，将 DIP 开关恢复至可以显示的模式，再次重启 Mac 电脑。

---

*注：对于一台不配备微型 D-Sub 15 针连接器的 MacBook 电脑，需要一条由苹果公司生产的视频适配器缆线。*

---

- MacBook 的镜射功能

- \* 将投影机和 MacBook 电脑连接使用时，除非 MacBook 电脑上的“镜射”功能关闭，否则输出可能无法设置成 1024 x 768。参考 Mac 电脑附带的用户手册了解镜射功能。

- Mac 电脑屏幕上的文件夹或图标被隐藏

文件夹或图标可能在屏幕上无法显示。遇此情况，从苹果菜单上选择 [查看] → [设置]，设置图标。

## ② 规格

本章提供有关投影机性能的技术性信息。

### 光学方面

型号	NP-M361XC	NP-M311XC	NP-M271XC	NP-M311W+	NP-M271W+
LCD 液晶面板	0.63 英寸 LCD, 使用微型镜头阵列 (显示宽高比 4:3)		0.63 英寸 LCD (显示宽高比 4:3)	0.59 英寸 LCD, 使用微型镜头阵列 (显示宽高比 16:10)	
分辨率*1	1024 × 768 像素 (XGA)			1280 × 800 像素 (WXGA)	
镜头	手动变焦和聚焦 变焦比率=1.7 F1.7-2.1 f = 17.5-29.0 毫米				
灯泡	230 瓦交流电灯泡 (节能模式 1 状态下为 170 瓦) (节能模式 2 状态下为 140 瓦)	180 瓦交流电灯泡 (节能模式 1 状态下为 145 瓦) (节能模式 2 状态下为 110 瓦)		230 瓦交流电灯泡 (节能模式 1 状态下为 170 瓦) (节能模式 2 状态下为 140 瓦)	180 瓦交流电灯泡 (节能模式 1 状态下为 145 瓦) (节能模式 2 状态下为 110 瓦)
光亮度*2*3	3600 流明 节能模式 1 : 75% 节能模式 2 : 60%*4	3100 流明 节能模式 1 : 80%	2700 流明	3100 流明 节能模式 1 : 75%	2700 流明 节能模式 1 : 80%
对比度*3 (全白:全黑)	3000:1				
影像尺寸 (对角线)	25-300 英寸/0.64 米-7.6 米				
投射距离 (最小值 - 最大值)	0.65-13.8 米			0.69-14.6 米	
投射角	10.7 度-11.4 度 (广角)/6.5 度-6.8 度 (远距离)			10.8 度-11.4 度 (广角)/6.5 度-6.8 度 (远距离)	

\*1 有效像素超过 99.99%。

\*2 这是 [预置] 模式设置为 [标准] 时的光亮度值 (流明)。若选择任何别的模式作为 [预置] 模式, 光亮度值会稍微下降。

\*3 依照 ISO21118 标准: 该标称值代表量产时产品的平均值, 而产品的出厂最低值为标称值的 80%。

\*4 最大的功率变得等同于节能模式 1 中的功率。

### 电子方面

型号	NP-M361XC	NP-M311XC	NP-M271XC	NP-M311W+	NP-M271W+
输入	2 个 RGB/组合 (D-Sub 15 针), 1 个支持 HDCP*5 的 A 型 HDMI (19P, HDMI® 连接器), 1 个 S-视频 (DIN 4 针), 1 个视频 (RCA), 1 个 (L/R) RCA 音频, 2 个立体声微型音频				
输出	1 个 RGB (D-Sub 15 针), 1 个立体声微型音频				
控制串口	1 个控制串口端口槽 (D-Sub 9 针)				
有线局域网端口槽	1 个 RJ-45 端口槽 (10BASE-T/100BASE-TX)				
无线局域网端口槽 (可选)	IEEE 802.11 b/g/n (需要可选的 USB 无线 LAN 部件)				
USB 端口槽	1 个 A 型, 1 个 B 型				
彩色再生	10 位信号处理 (10.7 亿色) (HDMI, 阅读器, 网络: 彩色, 1670 万色)				
兼容的信号*6	模拟: VGA/SVGA/XGA/WXGA/WXGA+/SXGA/SXGA+/UXGA/WUXGA 480i/480p/576i/576p/720p/1080i/1080p HDMI: VGA/SVGA/XGA/WXGA/SXGA/480p/576p/720p/1080i/1080p				

\*5 兼容 HDCP 的 HDMI® (深色, Lip Sync)

什么是 HDCP/HDCP 技术?

HDCP 是 High-bandwidth Digital Content Protection (高带宽数字内容保护) 的首字母缩写。高带宽数字内容保护 (HDCP) 是防止通过高清晰度多媒体接口 (HDMI) 传送的视频数据被非法复制的系统。

如果不能阅读通过 HDMI 输入的资料, 并不一定是投影机的功能出错。如果执行了 HDCP, 可能出现某些内容被 HDCP 保护, 由于 HDCP 协会 (数字内容保护、LLC) 的决定/意向而无法显示的情况。

视频: 深色; 8/10/12 位, LipSync

音频: LPCM; 多达 2 条通路, 取样频率 32/44.1/48 千赫兹, 取样数位 16/20/24 位

\*6 分辨率高于或低于投影机原始分辨率 (M361XC/M311XC/M271XC : 1024 × 768 / M311W+/M271W+ : 1280 × 800) 的影像将使用 Advanced AccuBlend (智能压缩) 技术来显示。

型号	NP-M361XC	NP-M311XC	NP-M271XC	NP-M311W+	NP-M271W+
水平分辨率	540 电视线: NTSC/NTSC4.43/PAL/PAL-M/PAL-N/PAL60 300 电视线: SECAM				
扫描率	水平: 15 千赫兹至 100 千赫兹 (RGB: 24 千赫兹或以上) 垂直: 50 赫兹至 120 赫兹 (HDMI: 50 赫兹至 85 赫兹)				
同步兼容	分离同步				
内置扬声器	10 瓦 (单声道)				
电源要求	200 - 240 伏特, 50/60 赫兹交流电				
输入电流	1.7 安培	1.4 安培		1.7 安培	1.4 安培
电力消耗	节能模式关	302 瓦	239 瓦	302 瓦	239 瓦
	节能模式 1	236 瓦	193 瓦	236 瓦	193 瓦
	节能模式 2	211 瓦	172 瓦	211 瓦	172 瓦
	待机 (正常)	8 瓦			
	待机 (省电)	不足 1 瓦			

## 机械方面

型号	NP-M361XC	NP-M311XC	NP-M271XC	NP-M311W+	NP-M271W+
安装方位	桌面/正投, 桌面/背投, 吊顶/正投, 吊顶/背投				
尺寸	339 毫米 (宽) × 99 毫米 (高) × 257 毫米 (深) (不包括突出部分)				
重量	2.99 千克	2.9 千克		2.99 千克	2.9 千克
环境设计	操作温度: 5°C 至 40°C, (选择了节能模式将自动设为 35°C 至 40°C) 20% 至 80% 湿度 (无结露) 保存温度: -10°C 至 50°C, 20% 至 80% 湿度 (无结露) 操作高度: 0 至 2600 米 (1600 至 2600 米: [风扇模式] 设定成 [高海拔])				
符合规则	中国国家强制性产品认证核准, 符合 GB4943; GB9254; GB17625.1				

如要获得更多信息, 请访问以下网页:

美国: <http://www.necdisplay.com/>

欧洲: <http://www.nec-display-solutions.com/>

全球: <http://www.nec-display.com/global/index.html>

如要获得备选件信息, 请访问我公司网站或者参见我公司小册子。

规格如有变更, 恕不另行通知。

部件名称	有毒有害物质或元素					
	铅 (Pb)	汞 (Hg)	镉 (Cd)	六价铬 (Cr (VI))	多溴联苯 (PBB)	多溴二苯醚 (PBDE)
光学部件 *1	×	○	○	○	○	○
实装电气部件 *2	×	○	○	○	○	○
箱体、结构部件	○	○	○	○	○	○
灯泡组件	×	×	○	○	○	○
电池	○	○	○	○	○	○
其他 (遥控器、线缆及其他)	×	○	○	○	○	○

○: 表示该有毒有害物质在该部件所有均质材料中的含量均在 SJ/T11363-2006 标准规定的限量要求以下。

×: 表示该有毒有害物质至少在该部件的某一均质材料中的含量超出 SJ/T11363-2006 标准规定的限量要求。

备注:

\*1: 光学部件是指光学玻璃、显示设备、反射透镜等。

\*2: 实装电气部件是指电路板、内置线缆、FAN、电源、传感器等。



## ③ 机箱尺寸

单位：毫米

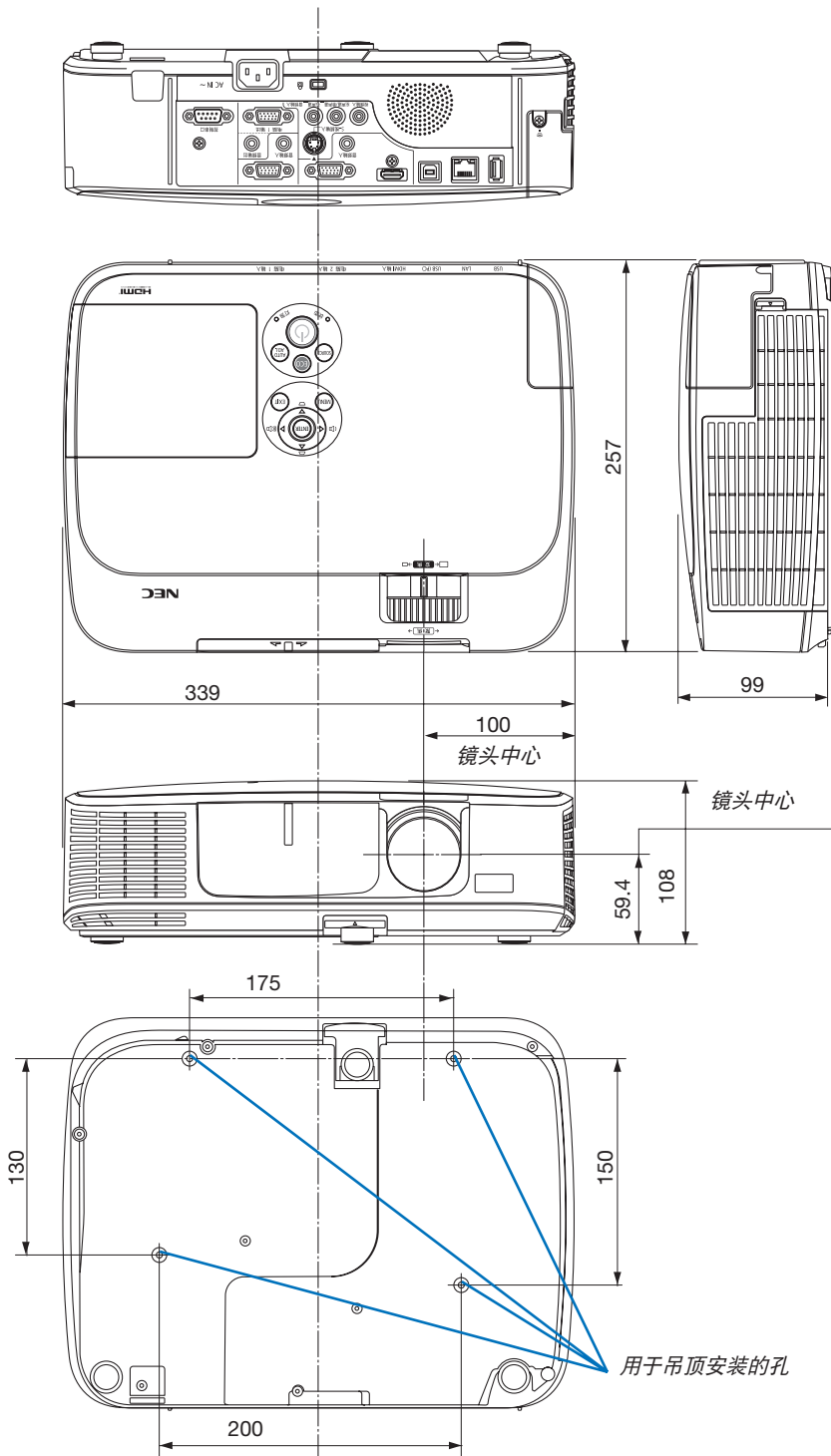

## ④ D-Sub 电脑输入连接器的针分配

### 微型 D-Sub 15 针连接器

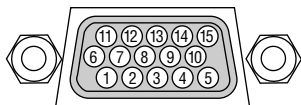

信号电平

视频信号：0.7Vp-p (模拟)

同步信号：TTL 级

针号	RGB 信号 (模拟)	YCbCr 信号
1	红色	Cr
2	绿色或绿色同步	Y
3	蓝色	Cb
4	接地	
5	接地	
6	红接地	Cr 接地
7	绿接地	Y 接地
8	蓝接地	Cb 接地
9	不连接	
10	同步信号接地	
11	不连接	
12	双向性数据 (SDA)	
13	水平同步或复合同步	
14	垂直同步	
15	数据时钟	

#### 电脑 1 输入

注：使用 DDC/CI 时需要 12 和 15 号针。

## ⑤ 兼容性输入信号清单

### 模拟 RGB

信号	分辨率 (点)	显示宽高比	刷新率 (赫兹)
VGA	640 × 480	4:3	60/72/75/85/ iMac
SVGA	800 × 600	4:3	56/60/72/75/85/ iMac
XGA	1024 × 768 *1	4:3	60/70/75/85/ iMac
WXGA	1280 × 768 *2	15:9	60
	1280 × 800 *2	16:10	60
	1366 × 768 *3	16:9	60
	1366 × 768 *3	16:9	60
Quad-VGA	1280 × 960	4:3	60/75
SXGA	1280 × 1024	5:4	60/75
SXGA+	1400 × 1050	4:3	60
WXGA+	1440 × 900	16:10	60
WXGA++	1600 × 900 *3	16:9	60
UXGA	1600 × 1200	4:3	60
WSXGA+	1680 × 1050	16:10	60
HD	1280 × 720	16:9	60
Full HD	1920 × 1080	16:9	60
WUXGA	1920 × 1200	16:10	60
MAC 13"	640 × 480	4:3	67
MAC 16"	832 × 624	4:3	75
MAC 19"	1024 × 768	4:3	75
MAC 21"	1152 × 870	4:3	75
MAC 23"	1280 × 1024	5:4	65

### 组合

信号	格式	显示宽高比	刷新率 (赫兹)
HDTV (1080p)	1920 × 1080	16:9	50/60
HDTV (1080i)	1920 × 1080	16:9	50/60
HDTV (720p)	1280 × 720	16:9	50/60
SDTV (480p)	720 × 480	4:3/16:9	60
SDTV (576p)	720 × 576	4:3/16:9	50
SDTV (480i)	720 × 480	4:3/16:9	60
SDTV (576i)	720 × 576	4:3/16:9	50

### 复合视频/S-视频

信号	显示宽高比	刷新率 (赫兹)
NTSC	4:3	60
PAL	4:3	50
PAL60	4:3	60
SECAM	4:3	50

### HDMI

信号	分辨率 (点)	显示宽高比	刷新率 (赫兹)
VGA	640 × 480	4:3	60
SVGA	800 × 600	4:3	60
XGA	1024 × 768 *1	4:3	60
WXGA	1280 × 768 *2	15:9	60
	1280 × 800 *2	16:10	60
	1366 × 768	16:9	60
Quad-VGA	1280 × 960	4:3	60
SXGA	1280 × 1024	5:4	60
SXGA+	1400 × 1050	4:3	60
WXGA+	1440 × 900	16:10	60
WXGA++	1600 × 900	16:9	60
WSXGA+	1680 × 1050	16:10	60
HDTV (1080p)	1920 × 1080	16:9	50/60
HDTV (1080i)	1920 × 1080	16:9	50/60
HDTV (720p)	1280 × 720	16:9	50/60
SDTV (480p)	720 × 480	4:3/16:9	60
SDTV (576p)	720 × 576	4:3/16:9	50

\*1 XGA 型号 (M361XC/M311XC/M271XC) 上的原始分辨率

\*2 WXGA 型号 (M311W+/M271W+) 上的原始分辨率

\*3 当屏幕菜单中的 [显示宽高比] 选择了 [自动] 时, 投影机可能无法正常显示这些信号。

[显示宽高比] 的工厂默认设置为 [自动]。若要显示这些信号, 请选择 [显示宽高比] 中的 [16:9]。

### 注:

- 分辨率高于或低于投影机原始分辨率 (M361XC/M311XC/M271XC : 1024 × 768 / M311W+/M271W+ : 1280 × 800) 的影像将使用 Advanced AccuBlend (智能压缩) 技术来显示。
- 不支持绿色同步和复合同步信号。
- 上表中未列出的其它信号可能会出现错误显示。遇此情况, 请更改您电脑上的刷新率或分辨率。详细操作请参阅电脑附带的 Display Properties 帮助部分。

## ⑥ 控制串口编码和线路连接

### 控制串口编码

功能	编码数据							
电源开	02H	00H	00H	00H	00H	02H		
电源关	02H	01H	00H	00H	00H	03H		
输入选择电脑 1	02H	03H	00H	00H	02H	01H	01H	09H
输入选择电脑 2	02H	03H	00H	00H	02H	01H	02H	0AH
输入选择 HDMI	02H	03H	00H	00H	02H	01H	1AH	22H
输入选择视频	02H	03H	00H	00H	02H	01H	06H	0EH
输入选择 S-视频	02H	03H	00H	00H	02H	01H	0BH	13H
输入选择阅读器	02H	03H	00H	00H	02H	01H	1FH	27H
输入选择网络	02H	03H	00H	00H	02H	01H	20H	28H
输入选择 USB 显示	02H	03H	00H	00H	02H	01H	22H	2AH
图像静音开	02H	10H	00H	00H	00H	12H		
图像静音关	02H	11H	00H	00H	00H	13H		
声音静音开	02H	12H	00H	00H	00H	14H		
声音静音关	02H	13H	00H	00H	00H	15H		

注：如有需要，请向您的供货商索取详尽的控制串口编码表。

### 线路连接

#### 通信协议

波特率 .....	38400 bps
数据长度 .....	8 比特
奇偶性 .....	无奇偶
停止数位 .....	一位数
X 开/关 .....	无
通信步骤.....	全双向

注：视设备而定，建议在连接长导线时使用较低的波特率。

### 控制串口连接器 (D-SUB 9P)

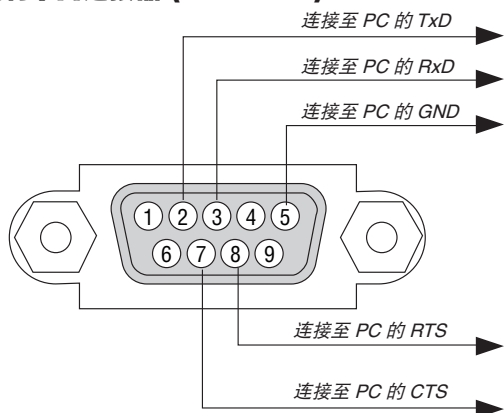

注 1：针 1、4、6 和 9 没有启用。

注 2：把“请求发送”和“清除发送”在该线路的两端连接，以便简化线路连接。

注 3：对于长线路，建议将投影机菜单中的通讯速率设置为 9600 bps。

## 7 故障排除核对清单

在联系您的经销商或售后服务人员之前，核对下列清单，并参考本用户手册中“故障排除”一章，以确定是否需要维修。下面的清单能帮助我们更高效地解决您的问题。

\* 打印本页和下一页以便您进行核对。

发生频率  总是  有时 (隔多久发生一次? \_\_\_\_\_)  其它 (\_\_\_\_\_)

### 电源

- 没有电 (电源指示灯没有亮绿光) 也可参阅“状态指示灯”。
  - 电源线的插头完全插入墙上的插座。
  - 主电源开关设置在“开”位置。
  - 灯盖安装完全正确。
  - [灯泡已使用小时] (灯泡使用时间) 在更换灯泡后是否清除为 0。
  - 即使您按住电源键还是没有电。
- 在操作过程中断电。
  - 电源线的插头完全插入墙上的插座。
  - 灯盖安装完全正确。
  - [自动断电] 关闭 (仅限于具备 [自动断电] 功能的型号)。
  - [关机计时器] 关闭 (仅限于具备 [关机计时器] 功能的型号)。

### 视频和音频

- 从您的电脑或视频设备没有影像显示到投影机。
  - 即使您先和投影机连接然后再打开电脑还是没有影像显示。
  - 使笔记本电脑的信号输出至投影机。
    - 功能键组合能够启动或关闭您电脑的外部显示功能。通常是用“Fn”键和 12 个功能键中的一个键组合来开启或关闭外部显示功能。
  - 没有影像 (蓝色或黑色背景, 没有显示)。
  - 即使您按下了自动调整键还是没有影像。
  - 即使您在投影机菜单中执行了 [重置] 功能还是没有影像。
  - 信号输送缆线的插头完全插入输入连接器。
  - 屏幕上出现信息。  
(\_\_\_\_\_)
  - 连接到投影机的信号源处于活动状态并可以使用。
  - 即使您调整了 [亮度] 和/或 [对比度] 也还是没有影像。
  - 投影机支持输入信号源的分辨率和频率。
- 部分影像丢失。
  - 即使您按下了自动调整键, 影像还是没有改善。
  - 即使您在投影机菜单中执行了 [重置], 影像还是没有改善。
- 影像在水平或垂直方向移动。
  - 对电脑信号的水平及垂直位置都已正确调整。
  - 投影机支持输入信号源的分辨率和频率。
  - 一些像素已丢失。
- 影像闪动。
  - 即使您按下了自动调整键, 影像还是没有改善。
  - 即使您在投影机菜单中执行了 [重置], 影像还是没有改善。
  - 对电脑信号影像有闪动或色差现象。
  - 即使您把 [风扇模式] 从 [高海拔] 调为 [自动], 影像还是没有改善。
- 影像出现模糊或离焦现象。
  - 即使您检查了个人电脑上信号的分辨率, 并将其更改为投影机的原始分辨率, 影像还是没有改善。
  - 即使调整焦距后也还是没有改善。
- 影像太暗。
  - 即使您调整了 [亮度] 和/或 [对比度] 还是没有改善。
- 影像失真。
  - 影像出现梯形失真 (即使您执行了 [梯形修正] 调整, 影像还是没有改善)。
- 没有声音。
  - 音频导线和投影机的音频输入连接器正确连接。
  - 即使调整音量大小后也还是没有改善。
  - 音频输出和您的音频装置已连接 (仅限于具备音频输出连接器的型号)。

### 其它

- 遥控器不起作用。
  - 在投影机感应窗和遥控器之间没有任何障碍物。
  - 投影机放置在靠近日光灯的地方, 干扰了遥控器的红外控制。
  - 电池是新的并且没有倒置安装。
- 投影机机箱上的键不起作用 (仅适用于具备 [控制面板锁定] 功能的型号)。
  - [控制面板锁定] 没有打开或未使用菜单中的键锁功能。
  - 即使按下 EXIT (退出) 键并持续按住 10 秒钟以上, 情况还是没有任何改变。

在下面的方框里面具体描述一下您的问题。

### 投影机的使用环境及应用信息

#### 投影机

型号：  
 序列号：  
 购买日期：  
 灯泡使用时间 (小时)：  
 节能模式：  
 关  自动节能模式  
 节能模式 1  
 节能模式 2

输入信号的相关信息：  
 水平同步频率 [ ] 千赫兹  
 垂直同步频率 [ ] 赫兹  
 同步极性 H  (+)  (-)  
 V  (+)  (-)  
 同步类型  分离同步  复合同步  
 绿色同步

状态指示灯：  
 持续点亮  橙色  绿色  
 闪烁 [ ] 循环  
 遥控器型号：

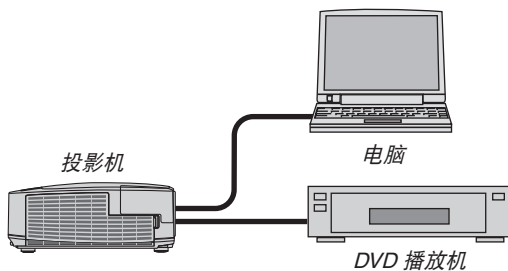

#### 信号线

NEC 标准缆线或其它制造商制造的缆线？  
 型号： 长度： 英寸/米  
 分配放大器  
 型号：  
 切换开关  
 型号：  
 适配器  
 型号：

#### 安装环境

屏幕尺寸： 英寸  
 屏幕类型： 白塑幕  波珠幕  极化幕  
 宽银幕  高对比幕  
 投射距离： 英尺/英寸/米  
 方位： 吊顶  桌面  
 电源插座连接：  
 直接与墙上插座连接  
 与电源接线插板连接或其他 (连接设备数量 \_\_\_\_\_)  
 与电源线卷盘连接或其他 (连接设备数量 \_\_\_\_\_)

#### 电脑

制造商：  
 型号：  
 笔记本电脑  / 桌上电脑   
 原始分辨率：  
 刷新率：  
 视频适配器：  
 其它：

#### 视频设备

录像机、DVD 播放机、摄影机、视像游戏机或其它  
 制造商：  
 型号：

## ⑧ TCO 认证

本产品族的某些型号为 TCO 认证产品。所有 TCO 认证型号的投影机的标记板上均有 TCO 标志 (位于产品底部)。欲查看我公司的 TCO 认证投影机清单及其 TCO 认证 (仅英文), 请访问我公司网站:

[http://www.nec-display.com/ap/en\\_projector/tco/index.html](http://www.nec-display.com/ap/en_projector/tco/index.html)

TCO 认证是瑞典公司 TCO Development 制定的一项 IT 设备环境适应性和人体工程学的国际认证标准。

在投影机产品上贴 TCO 标志之前, 有时候我们可能会在我公司网站上刊登一个 TCO 认证型号的清单。这是因为 TCO 认证的获取日期与投影机的生产日期可能不同步。即使公司网站上有记载型号名称, 其对应产品上也可能尚未贴上 TCO 标志。

**NEC**