

Projector

**ME382U/ME342U/ME372W/MC382W/
MC332W/ME402X/MC422X/MC372X/
MC342X/MC302X**

사용자 매뉴얼

최신 버전의 사용자 매뉴얼은 당사 웹 사이트에서 확인하십시오.

https://www.nec-display.com/dl/en/pj_manual/lineup.html

• ME342U, MC332W, MC422X, MC342X, MC302X는 북아메리카에서 유통되지 않습니다.

모델 번호

NP-ME382U/NP-ME342U/NP-ME372W/NP-MC382W/NP-MC332W/NP-ME402X/NP-MC422X/NP-MC372X/
NP-MC342X/NP-MC302X

- Apple, Mac, Mac OS, OS X, MacBook 및 iMac은 Apple Inc. 사의 등록 상표로, 미국 및 타 국가에 등록되어 있습니다.
- iOS는 미국 및 기타 국가에 있는 Cisco의 상표 또는 등록된 상표이며 인가를 받고 사용됩니다.
- 앱스토어는 Apple사의 서비스 마크입니다.
- Microsoft, Windows, Windows Vista, Internet Explorer, .NET Framework, PowerPoint는 미국과 그 외 해당 국가에 적용되는 Microsoft Corporation의 등록 상표 또는 상표입니다.
- MicroSaver는 미국 및 기타 국가에 있는 ACCO Brands 소속인 Kensington Computer Products Group의 등록 상표입니다.
- AccuBlend, NaViSet, MultiPresenter, Virtual Remote는 일본, 미국, 기타 국가에서 NEC Display Solutions, Ltd.의 등록 상표입니다.
- 용어 HDMI 및 HDMI 고화질 멀티미디어 인터페이스와 HDMI 로고는 미국 및 기타 국가에 있는 HDMI Licensing Administrator, Inc. 의 상표 또는 등록 상표입니다.



- PjLink 는 일본, 미국, 그외 국가와 지역에서 상표권을 신청한 상표입니다.
- Wi-Fi®, Wi-Fi Alliance®, Wi-Fi Protected Access(WPA, WPA2)®는 Wi-Fi Alliance의 등록 상표입니다.
- Blu-ray는 Blu-ray Disc Association의 상표입니다.
- CRESTRON과 ROOMVIEW는 미국과 기타 해당 국가에 적용되는 Crestron Electronics, Inc.의 등록 상표입니다.
- Ethernet은 Fuji Xerox Co., Ltd의 등록 상표 또는 상표입니다.
- 안드로이드 및 구글 플레이는 Google사의 상표입니다.
- 본 사용자 매뉴얼에서 언급되는 기타 상품명 및 로고는 해당 상표권자의 상표 또는 등록 상표일 수 있습니다.
- Virtual Remote Tool은 Win2C/DDC 라이브러리(© Nicomsoft Ltd)를 사용합니다.
- GPL/LGPL 소프트웨어 라이선스
이 제품에는 GNU GPL(General Public License), GNU LGPL(Lesser General Public License) 등에 의해 라이선스를 받은 소프트웨어가 들어 있습니다.
각 소프트웨어에 대한 자세한 내용은 제공된 CD-ROM의 “about GPL&LGPL(GPL&LGPL 정보)” 폴더에 있는 “readme.pdf”를 참조하십시오.

참고

- (1) 본 사용자 매뉴얼은 허가 없이 일부 또는 전부를 전재할 수 없습니다.
- (2) 본 사용자 매뉴얼의 내용은 통지 없이 변경될 수 있습니다.
- (3) 본 사용자 매뉴얼은 주의 깊게 작성되었습니다. 하지만, 이상한 부분이나 오탈자를 발견하게 되시면 연락주시십시오.
- (4) 위의 (3)항에도 불구하고, NEC는 프로젝터의 사용으로 인한 이익 손실이나 기타의 손실에 의한 배상 청구에 대해 책임이 없습니다.

중요 정보

안전 조건

주의 사항

NEC 프로젝터를 사용하기 전에 본 매뉴얼을 주의 깊게 읽고 가까운 곳에 보관하여 필요할 때마다 참조하시기 바랍니다.

주의



전원을 끌 경우 콘센트 코드도 뽑아주십시오. 가능한 프로젝터에 가까이 있는 전원 콘센트를 사용하십시오.

주의



전기 충격이 발생할 수 있으니 프로젝터를 열지 마십시오. 내부에 고(高) 전압의 컴포넌트가 들어 있습니다. 서비스는 판매점 직원에게 의뢰하십시오.



이 표시는 절연하지 않았을 경우 발생할 수 있는 전기적 충격을 경고합니다. 따라서 프로젝터 내부의 부품을 건드리지 않도록 하십시오.



이 표시는 프로젝터의 작동, 관리에 관한 중요 정보를 사용자에게 경고해줍니다. 문제 해결을 위해, 내용을 주의해서 읽으십시오.

경고: 화재 또는 전기적 충격이 발생할 수 있으니 비가 오는 장소에 두거나 습기에 노출하지 마십시오. 2개의 전기 코드가 완전히 삽입되는 콘센트를 사용하고 확장 코드에 플러그를 꽂아 사용하지 마십시오.

주의



오랫동안 정지 이미지를 표시하지 않도록 하십시오. 이 경우, 정지 이미지 잔상이 일시적으로 LCD 패널 표면에 남게 됩니다. 프로젝터를 계속해서 사용하십시오. 정지 화면이 사라질 것입니다.

사용한 제품 폐기하기



유럽 연합 지역

EU 규제법이 적용되는 각 회원국의 경우 왼쪽과 같은 모양의 기호가 표시된 전기 및 전자 제품은 가정용 폐기물과 분리하여 폐기해야 합니다. 프로젝터 및 관련 전자 부속품이 이에 포함됩니다. 해당 제품을 폐기할 경우 지역 당국의 지침에 따르거나 제품을 구입한 업체에 문의하십시오.

사용한 제품은 수집을 거친 다음 적절한 방법을 통해 재사용 및 재활용됩니다. 이러한 노력은 우리가 인간의 건강과 환경에 대한 부정적인 영향뿐만 아니라 폐기물을 최소한으로 줄이는 데 도움이 될 것입니다. 전기 및 전자 제품 표시는 현 유럽 연합 회원국에만 적용됩니다.



EU의 경우: 쓰레기통 심벌은 사용한 배터리를 일반 가정 폐기물로 버릴 수 없음을 의미합니다! 법규에 따라 적절한 처리 및 재활용을 하도록 사용한 배터리의 분리수거 제도가 있습니다.

EU 지침 2006/66/EC에 따라 배터리는 부적절하게 처리해서는 안 됩니다. 배터리는 분리하여 현지 서비스에 의해 수거되어야 합니다.

중요 안전 지침

안전 지침은 프로젝터의 긴 수명을 보장하고, 또한 화재, 전기 충격으로부터 프로젝터를 보호하기 위한 것입니다. 유념해서 읽으시고 위험을 방지하시기 바랍니다.

⚠ 주의

- 프로젝터를 다음과 같은 조건의 장소에 설치하지 마십시오.
 - 불안정한 카트, 스탠드 또는 테이블
 - 욕조나 습기가 많은 방 등, 물기가 많은 곳
 - 직사 광선에 노출된 곳, 히터 또는 열 방출 장비 근처
 - 먼지나 연기, 수증기가 있는 환경
 - 종이나 천 또는 카펫 위
- 프로젝터를 천장에 설치하고자 할 경우
 - 직접 천장에 설치하지 않도록 합니다.
 - 정상적인 작동 및 프로젝터의 손상을 방지하기 위해 숙련된 전문가가 설치해야 합니다.
 - 천장은 프로젝터를 지탱할 수 있을 정도로 견고해야 하며 설치 시 해당 건물의 규정에도 합당해야 합니다.
 - 자세한 정보는 판매점에 문의 하십시오
- 프로젝터를 다음과 같은 환경에 설치 및 보관하지 마십시오. 그렇지 않으면 프로젝터가 오작동을 일으킬 수 있습니다.
 - 강력한 자기장이 있는 곳
 - 부식성 기체가 있는 환경
 - 실외
- 렌즈에서 레이저 광선과 같은 강렬한 빛이 들어 오면 오작동을 일으킬 수 있습니다.

주의



본 장비는 전원 코드를 접지에 연결한 상태에서 사용하도록 설계되었습니다. 전원 코드가 접지에 연결되어 있지 않으면 감전 사고가 발생할 수 있습니다. 전원 코드가 올바르게 접지되어 있는지 확인하십시오.

케이블 정보

주의



라디오 및 텔레비전 수신을 방해하지 않도록 실드 케이블 또는 페라이트 코어가 연결된 케이블을 사용하십시오. 자세한 내용은 본 사용 설명서의“연결하기”를 참조하십시오.

경고

- 프로젝터가 켜져 있을 경우, 렌즈 덮개나 덮개 비슷한 것으로 렌즈를 덮지 마십시오. 그렇게 할 경우 빛에서 방출되는 열기로 인해 덮개가 녹을 수 있습니다.
- 열에 쉽게 영향을 받는 물체를 프로젝션 창 앞에 두지 마십시오. 그렇게 할 경우 방출되는 빛의 열기에 의해 물체가 녹을 수 있습니다.

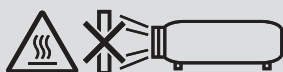

- 필터 및 프로젝션 창의 오염물과 쌓인 먼지를 제거하기 위해 인화성 가스가 든 스프레이를 사용하지 마십시오. 화재를 일으킬 수 있습니다.

프로젝터는 수평 위치에 설치하십시오.

프로젝터의 기울기는 10도를 초과할 수 없습니다. 또한 프로젝터는 데스크 위나 천장 장착 이외의 다른 형태로 설치하지 마십시오. 이 경우, 램프의 수명이 급격히 감소합니다.

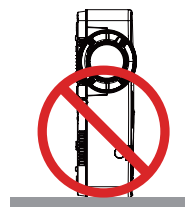
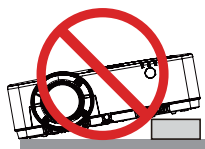
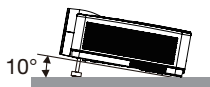

⚠ 화재 및 전기 충격 예방 ⚠

- 충분한 통풍 공간이 확보되어야 하며 프로젝터 내부의 뜨거운 공기를 배출하는 통풍구를 막아서도 안됩니다. 프로젝터와 벽 사이에는 최소한 10 cm(4인치)의 공간이 확보되어야 합니다.
- 프로젝터가 켜져 있을 때와 프로젝터를 끈 직후에는 환기구가 뜨거울 수 있으므로 환기구를 만지지 마십시오. POWER 버튼으로 프로젝터의 전원을 끄거나 프로젝터가 정상적으로 작동 중일 때 AC 전원공급장치의 연결이 끊어지면 프로젝터의 부품에 일시적으로 열이 발생할 수 있습니다. 프로젝터를 들 때 주의를 기울이십시오.



- 프로젝터 내부에 종이 클립, 종이 조각 같은 이물질이 들어가지 않도록 하십시오. 프로젝터 내부로 들어간 물체를 꺼내려 하지 마십시오. 금속 줄, 드라이버 같은 금속물을 프로젝터 안으로 삽입하지 마십시오. 프로젝터 안으로 이물질이 떨어졌을 경우 즉각 전원 케이블을 분리하고 판매점 기사에게 이물질 제거를 의뢰하십시오.
- 프로젝터 위에 어떠한 물건도 올려 놓지 마십시오.
- 심한 뇌우가 치는 동안은 전원 플러그를 건드리지 마십시오. 전기 충격이나 화재가 발생할 수 있습니다.
- 프로젝터는 100-240V AC 50/60Hz에서 작동하도록 설계되었습니다. 따라서 프로젝터를 사용하기 전에 전원이 규격에 맞는 지 확인하십시오.
- 프로젝터가 켜져 있는 동안에는 렌즈를 쳐다보지 마십시오. 눈에 심각한 손상이 올 수 있습니다. 프로젝터 본체의 렌즈 장착부 근처에 표시된 다음 라벨은 프로젝터가 IEC 62471-5: 2015의 위험 그룹 2로 분류됨을 설명합니다. 다른 밝은 광원과 마찬가지로 광선을 응시하지 마십시오(RG2 IEC 62471-5: 2015).

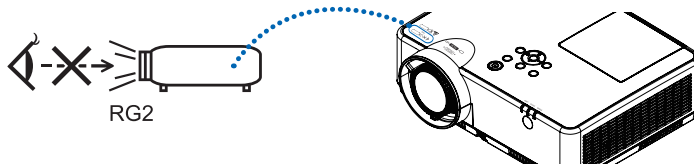

- 프로젝터에서 나오는 빛줄기에 돋보기와 같은 물체를 갖다 대지 마십시오. 렌즈에서 나오는 빛은 강하므로, 빛의 방향을 바꿀 수 있는 방해물은 화재나 눈의 손상과 같은 예기치 못한 결과를 불러올 수 있습니다.
- 열에 쉽게 영향을 받는 물체를 프로젝터 통풍구 앞에 두지 마십시오. 통풍구에서 방출된 열에 의해 물체가 녹거나 손에 부상을 입을 수 있습니다.
- 프로젝터 위에 물을 끼얹지 마십시오. 그렇게 하면 감전이나 화재를 일으킬 수 있습니다. 프로젝터가 젖은 경우, 프로젝터를 끄고 코드를 분리하세요. 그리고 자격을 갖춘 서비스 인력에게 서비스를 받으세요.
- 전원 케이블을 조심해서 다루십시오. 코드가 손상되면 전기 충격이나 화재를 초래할 수 있습니다.
 - 채공된 것 이외에 다른 전원 케이블을 사용하지 마십시오.
 - 케이블을 과도하게 구부리거나 잡아당기지 마십시오.
 - 케이블을 프로젝터 또는 다른 무거운 물체 아래 두지 마십시오.
 - 전원 케이블을 천과 같은 다른 부드러운 물체로 덮지 마십시오.
 - 전원 케이블에 열을 가하지 마십시오.
 - 젖은 손으로 전원 플러그를 만지지 마십시오.
- 다음과 같은 경우에는 프로젝터의 전원을 끄고, 전원 케이블을 분리한 후, 숙련된 판매점 기사가 물체를 제거하도록 합니다.
 - 전원 케이블 또는 플러그가 손상 또는 닳은 경우
 - 프로젝터 내부에 액체가 스며든 경우 또는 비나 물에 노출된 경우
 - 사용자 매뉴얼에 설명된 대로 따라 했는데도 프로젝터가 정상적으로 동작하지 않는 경우
 - 프로젝터를 떨어뜨렸거나 본체가 손상된 경우
 - 프로젝터가 성능에 현저한 차이를 보여, 수리가 요망되는 경우
 - 프로젝터를 상당 기간 동안 사용하지 않고 방치한 경우
- 프로젝터를 운반할 경우, 운반 전에 전원 케이블과 기타 케이블 들을 분리하십시오.
- 본체를 청소하거나 램프를 교체하기 전에 프로젝터의 전원을 끄고, 전원 케이블을 분리하십시오.
- 랜 케이블을 사용할 경우 다음을 참조하십시오.
 - 안전을 위해, 과잉 전압이 흐를 수 있는 주변 장치 연결용 커넥터에 연결하지 마십시오.

⚠ 주의 :

- 기울기 조정용 다리를 원래의 용도 이외의 목적으로 사용하지 마십시오. 기울기 조정용 다리를 쥐고 있거나 벽에 거는 등의 잘못된 사용은 프로젝터 손상의 원인이 될 수 있습니다.
- 램프를 켜 후 60초 이내에, 그리고 전원(POWER) 표시기에 녹색 불이 켜진 동안에는 교류 전원을 끄지 마십시오. 램프가 조기에 고장 날 수 있습니다.

리모컨 관리

- 조심해서 리모컨을 다루십시오.
- 리모컨에 물이 묻었을 경우 즉시 털어내고 건조시키십시오.
- 고온 다습한 장소에 두지 않도록 합니다.
- 배터리를 단락, 가열 또는 분해하지 마십시오.
- 배터리를 불 속에 던지지 마십시오.
- 장시간 리모컨을 사용하지 않을 경우 리모컨에서 배터리를 빼낸 후에 보관하십시오.
- 배터리의 양 극(+/-)이 제대로 정렬되도록 하십시오.
- 새 배터리와 기존의 배터리를 혼용하거나 또는 서로 다른 배터리 유형을 함께 사용하지 않도록 합니다.
- 사용한 배터리는 해당 국가의 법규에 따라 처리하도록 합니다.

램프 교체

- 안전과 성능에 맞게 지정된 램프를 사용하십시오.
- 램프 교체는 111쪽의 내용을 참조하십시오.
- [램프의 수명이 다되었습니다. 램프와 필터를 교환하십시오.(THE LAMP HAS REACHED THE END OF ITS USABLE LIFE. PLEASE REPLACE THE LAMP AND FILTER.)] 메시지가 표시되면 램프와 필터를 교체하십시오. 램프가 수명 한도를 초과할 경우 램프 전구가 깨져서 램프 주위로 깨진 유리 조각이 튀어 부상을 입을 수도 있습니다. 이 경우, 부상을 입을 수 있으니 유리 조각을 건드리지 않도록 합니다. 판매점에 램프 교체를 문의하십시오.

램프 특성

프로젝터는 광원으로 특수 목적을 위한 방전 램프가 있습니다. 램프는 시간이 경과함에 따라 밝기가 점차 감소합니다. 또한 반복적으로 램프를 켜다 끄는 경우에도 휘도를 낮추는 원인이 될 수 있습니다. 실제 램프 수명은 각 램프, 환경상의 조건, 사용 정도에 따라 달라질 수 있습니다.

⚠ 주의 :

- 사용한 직후에는 램프를 만지지 마십시오. 매우 뜨겁습니다. 프로젝터를 끈 다음 전원 케이블을 분리하십시오. 그리고 나서 최소한 한 시간 후에 램프 교체 작업을 하십시오.
- 천장에 장착된 프로젝터에서 램프를 분리할 경우, 프로젝터 아래에 사람이 없는지 확인하십시오. 램프가 과열되어 깨진 경우, 유리조각이 떨어질 수 있습니다.

고위도 모드에 대해서

- 이 프로젝터를 고도 약 5500피트/1700미터 이상에서 사용하실 때에는 [팬 모드(FAN MODE)]에서 [고고도(HIGH ALTITUDE)]로 설정을 바꾸십시오.
[고고도(HIGH ALTITUDE)]로 바꾸지 않고 사용하면 프로젝터의 과열이나 보호기능이 차단될 수 있습니다. 만일 그렇게 된 경우에는 수 분간 기다리신 후에, 프로젝터를 다시 켜십시오.
- 이 프로젝터를 고도 약 5500피트/1700미터 이하에서 사용할 때 [고고도(HIGH ALTITUDE)]로 설정하면 램프가 예열되지 못하고, 화면이 깜빡거리는 원인이 됩니다. [팬 모드(FAN MODE)]를 [자동(AUTO)]로 바꾸십시오.
- 이 프로젝터를 고도 약 5500피트/1700미터 이상에서 사용하면 램프 등의 부품의 수명이 짧아지는 원인이 될 수 있습니다.

투사된 원본 영상의 저작권 정보:

상업적 이익 또는 커피숍이나 호텔 같은 공공 장소에서 대중의 관심을 끌기 위한 목적으로 이 프로젝터를 사용하고 다음과 같은 기능을 사용하여 화면을 압축하거나 확대할 경우 저작권법에 의해 보호되는 저작권 침해 관련 소송이 발생할 수 있습니다.

이에 해당하는 기능으로는 [종횡비(ASPECT RATIO)], [키스톤(KEYSTONE)], 확대 기능 및 기타 유사한 기능을 들 수 있습니다.

전원 관리 기능

이 프로젝터에는 전원 관리 기능이 있습니다. 전력 소비량을 줄이기 위해서 전원 관리 기능 1)과 2)에 아래와 같이 공장 기본 설정이 되어 있습니다. LAN 또는 직렬 케이블 연결을 통해 외부 장치에서 프로젝터를 제어하려면 화면 메뉴를 사용해 1과 2에 대한 설정을 변경합니다.

1. 대기 모드(공장 기본 설정: 정상)

외부 장치에서 프로젝터를 제어하려면 [대기 모드]에서 [네트워크 대기] 또는 [슬립]을 선택합니다.

주의:

- [대기 모드]로 [정상]을 선택하면 다음과 같은 단자와 기능이 작동하지 않습니다.
COMPUTER OUT 단자, AUDIO OUT 단자, USB-B 포트, LAN 기능, 메일 알림 기능, DDC/CI (Virtual Remote Tool). 자세한 내용은 71쪽을 참조하십시오.
- [네트워크 대기]가 [대기 모드]를 위해 설정되고 LAN이 3분 동안 링크 다운 상태인 경우, [대기 모드]가 소비 전력을 줄이기 위해 자동으로 [정상]으로 전환합니다.

2. 자동 전원 끄기(공장 기본 설정: 1시간)

외부 장치에서 프로젝터를 제어하려면 [자동 전원 끄기]로 [해제]를 선택합니다.

주의:

- [자동 전원 끄기]로 [1:00]을 선택할 경우 60분 동안 입력 신호가 없거나 사용하지 않으면 프로젝터가 자동으로 꺼집니다.

Table of contents (목차)

중요 정보.....	i
1. Introduction (소개).....	1
① 내용물.....	1
② 프로젝터 소개.....	2
사용자가 이용할 수 있는 기능:.....	2
사용자 설명서 개요.....	3
③ 프로젝터 각 부분의 명칭.....	4
앞쪽/위.....	4
뒤쪽.....	5
기본기능.....	6
터미널 패널 기능.....	7
④ 리모컨 각 부분의 명칭.....	8
배터리 설치.....	9
리모컨 관련 주의사항.....	9
리모컨의 작동 범위.....	9
2. Projecting an image (영상 투사하기).....	10
① 이미지 투사 흐름.....	10
② 컴퓨터 연결/전원 코드 연결.....	11
③ 프로젝터 켜기.....	12
시작 화면 관련 주의 사항 (메뉴 언어 선택 화면).....	13
④ 소스 선택.....	14
컴퓨터 또는 비디오 소스 선택.....	14
⑤ 영상 크기 및 위치 조정.....	15
다리 조정.....	16
줌.....	17
초점.....	17
⑥ 키스톤 왜곡 보정하기 [키스톤].....	18
⑦ 컴퓨터 신호 자동으로 최적화하기.....	20
자동 조정 기능을 이용하여 이미지 조정하기.....	20
⑧ 음량 올리기 또는 내리기.....	20
⑨ 프로젝터 끄기.....	21
⑩ 프로젝터 이동 시.....	22
3. Convenient features (편리한 기능).....	23
① 영상과 소리 끄기.....	23
② 영상 정지하기.....	23
③ 영상 확대.....	23
④ 절약 모드 변경/에너지 절약 효과 확인.....	24
절약 모드 사용 [절약 모드].....	24
에너지 절약 효과 확인 [탄소 미터].....	25
⑤ 4-포인트 코너를 사용해 키스톤 왜곡을 보정 [기초].....	26
기초.....	26
핀쿠션.....	28
⑥ 프로젝터의 무단 사용 방지 [보안].....	30

⑦ USB 케이블을 사용하여 프로젝터의 리모컨에서 컴퓨터의 마우스 기능 작동(원격 마우스 기능).....	33
⑧ USB 케이블(USB 디스플레이)을 통해 프로젝터에서 컴퓨터 화면 이미지 투사	34
⑨ 경사에서 이미지 투사(Image Express Utility Lite의 Geometric Correction Tool).....	36
GCT로 할 수 있는 작업.....	36
경사에서 이미지 투사(GCT).....	36
4. Using the VIEWER (뷰어 사용하기)	38
① VIEWER로 할 수 있는 작업	38
② USB 메모리에 영상 투사(기본 작동)	39
③ 슬라이드 스크린 작동	43
④ 파일 목록 스크린 작동	44
⑤ 옵션 메뉴	46
⑥ 로고 데이터 변경 (배경 영상).....	47
5. Using on-screen menu (화면 메뉴 사용)	49
① 메뉴 사용하기	49
② 메뉴 구성 요소	50
③ 메뉴 항목 목록	51
④ 메뉴 설명 및 기능 [입력]	54
HDMI1 및 HDMI2.....	54
컴퓨터	54
영상	54
USB-A	54
LAN	54
USB-B.....	54
⑤ 메뉴 설명 및 기능 [조정]	55
[화상].....	55
[영상 옵션].....	58
[오디오]	62
⑥ 메뉴 설명 및 기능 [설정]	63
[일반].....	63
[메뉴].....	65
[설치]	67
[옵션(1)]	69
[옵션(2)]	71
⑦ 메뉴 설명 및 기능 [정보]	74
[사용 시간].....	74
[소스(1)]	75
[소스(2)]	75
[유선 LAN]	75
[무선 LAN]	76
[VERSION]	76
[기타].....	76
⑧ 메뉴 설명 및 기능 [리셋]	77
출고 시 기본값으로 복구 [리셋].....	77

6. Installation and connections (설치 및 연결)	78
① 스크린 및 프로젝터 설치	78
투사 거리와 스크린 크기	85
② 연결하기	88
컴퓨터 연결	88
외부 모니터 연결하기.....	90
DVD 플레이어 또는 기타 AV 장치 연결	91
컴포넌트 입력 연결	92
HDMI 입력 연결.....	93
유선 LAN에 연결	94
무선 LAN에 연결 (옵션: NP05LM 시리즈).....	95
7. Connecting to a Network (네트워크에 연결하기)	96
① 장치를 네트워크에 연결하여 수행 할 수 있는 작업	96
② MultiPresenter에 연결	97
③ 네트워크 설정	99
④ HTTP 브라우저를 사용하여 프로젝터 제어	104
8. Maintenance (유지·보수)	108
① 필터 청소	108
② 렌즈 청소	110
③ 본체 청소	110
④ 램프 및 필터 교환	111
9. Appendix (부록)	116
① 문제 해결	116
각 표시등의 기능.....	116
표시등 메시지(상태 메시지).....	116
표시등 메시지(오류 메시지).....	117
POWER 표시등과 대기 상태에 대한 설명	118
일반적인 문제 및 해결 방법	120
영상이 보이지 않거나 또는 영상이 정확하게 표시되지 않는 경우	121
② 사양 (Specification)	122
③ 본체 치수	124
④ D-Sub COMPUTER 입력 단자의 핀 배열	126
⑤ 호환 가능한 입력 신호 목록	127
⑥ PC 제어 코드 및 케이블 연결	128
⑦ 컴퓨터 케이블(VGA)을 사용하여 프로젝터 작동 (Virtual Remote Tool)	130
⑧ 문제 해결 점검 목록	132
⑨ 프로젝터를 등록해 주십시오! (미국, 캐나다, 멕시코에 거주하는 사용자)	134

1. Introduction (소개)

① 내용물

다음의 내용물이 빠짐없이 들어있는지 확인하십시오. 내용물이 하나라도 부족한 경우 구입처에 문의하십시오. 프로젝터를 운반해야 할 경우를 대비해 제품 상자 및 포장 부속품을 보관하시기 바랍니다.

프로젝터

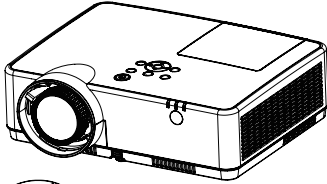

렌즈 캡 (24F55631)
렌즈 덮개 스트랩 × 1 (24J23901)

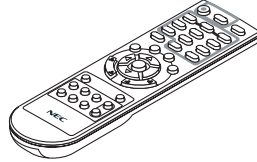

리모컨
(7N901171)

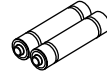

건전지 (AAA 2)

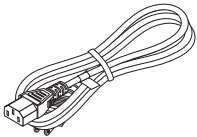

전원 코드
(US: 7N080242)
(EU: 7N080028)

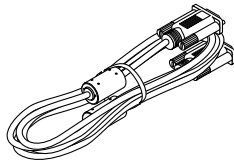

컴퓨터 케이블(VGA)
(7N520089)

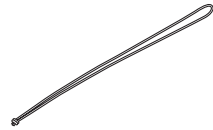

스트랩 × 1
(24J41711)

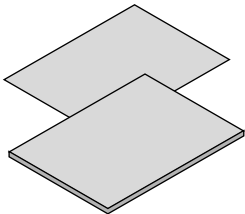

- 중요 정보 (7N8N9391)
- 빠른 설치 설명서 (UG) (7N8N9381)
- 빠른 설치 설명서 (G2) (7N8N9431)

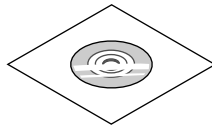

NEC Projector CD-ROM
사용자 매뉴얼(PDF)
(7N952822)

북미지역 한정
한정된 보증
유럽 내 고객에 해당되는 내용:
당사 웹 사이트에서 현재 유효한
보증 정책을 확인할 수 있습니다.
www.nec-display-solutions.com

사용자 매뉴얼에서 달리 언급하지 않는 한, 프로젝터 본체 그림은 ME382U를 나타냅니다.

② 프로젝트 소개

이 장에서는 새 프로젝트의 주요 기능 및 작동 방법을 소개합니다.

사용자가 이용할 수 있는 기능:

- 빠른 전원 끄기, 바로 전원 끄기

프로젝터 전원을 끈 후에 즉시 프로젝터를 이동하여 보관할 수 있습니다. 리모컨 또는 본체 제어판에서 프로젝터 전원을 끈 후 냉각 시간은 따로 필요 없습니다.

프로젝터에는 “바로 전원 끄기” 기능이 있습니다. 이 기능으로 메인 전원 스위치를 사용하거나 AC 전원공급장치 연결을 끊어서 (이미지 투사 중에도) 프로젝터를 끌 수 있습니다.

프로젝터가 켜져 있을 때 프로젝트의 AC 전원 공급을 끄려면 스위치와 차단기가 장착된 멀티탭을 사용합니다.

- 에너지 절약 기술을 통해 대기 모드 시 0.18 W(100-130 V AC)/0.26 W (200-240 V AC)

메뉴에서 [대기 모드]로 [정상]을 선택하면 프로젝트가 소모 전력이 0.18 W (100-130 V AC)/0.26 W (200-240 V AC)에 불과한 절전 모드로 설정됩니다.

- 탄소 미터

이 기능은 프로젝트의 [절약 모드]가 [자동 절약], [정상] 또는 [친환경]으로 설정된 경우 CO₂ 배출 감소량(kg)으로 에너지 절약 효과를 보여줍니다.

CO₂ 배출 감소량은 전원 끌 때의 확인 메시지와 화면 메뉴의 정보에 표시됩니다.

- 램프 수명 최대 15000시간

절약 모드(ECO)를 사용하여 프로젝트의 램프 수명을 15000시간까지 오래 사용할 수 있습니다(절약 모드 해제(OFF)에서는 최대 10000시간).

- 두 개의 HDMI 입력 단자는 디지털 신호를 지원합니다.

두 개의 HDMI 입력 단자는 HDCP 호환 디지털 신호를 지원합니다. HDMI 입력 단자는 오디오 신호도 지원합니다.

- 무선 네트워킹 기능과 함께 유선 네트워킹 기능에 사용되는 통합 RJ-45 단자

RJ-45 단자가 표준입니다. 무선 LAN 연결에는 옵션 USB 무선 LAN 장치가 필요합니다.

- 인텔리전트 커넥션

프로젝터를 애플리케이션 소프트웨어인 MultiPresenter가 설치된 컴퓨터나 스마트폰에 PIN 코드 입력으로 쉽게 연결할 수 있도록 해 줍니다.

- 통합된 오디오 솔루션을 위한 16 W 내장 스피커

강력한 16 W 모노 스피커가 넓은 실내에 필요한 음량을 생성해줍니다.

- 함께 제공된 리모컨을 통해 프로젝트에 제어 ID를 할당할 수 있습니다.

각 프로젝트에 ID 번호를 할당하면 하나의 리모컨으로 여러 개의 프로젝터를 개별적이고 독자적으로 조작할 수 있습니다.

- USB 디스플레이

시중에서 판매되는 USB 케이블(USB 2.0 사양 호환)을 사용해 컴퓨터를 프로젝트에 연결하여 일반 컴퓨터 케이블(VGA)이 필요 없이 컴퓨터 화면 이미지를 프로젝트로 보낼 수 있습니다.

- **편리한 유틸리티 소프트웨어(User Supportware)**

이 프로젝터는 당사의 유틸리티 소프트웨어(NaViSet Administrator 2, Virtual Remote Tool 등)를 지원합니다. NaViSet Administrator 2를 사용하면 유선 LAN 연결을 통해 컴퓨터로 프로젝터를 제어할 수 있습니다. Virtual Remote Tool을 사용하면 유선 LAN 연결을 통한 프로젝터 전원 켜기나 끄기, 신호 선택과 같은 작업을 가상 리모컨으로 수행할 수 있습니다. 또한 프로젝터에 이미지를 전송하여 이 이미지를 로고 데이터로 등록하는 기능이 있습니다.

Image Express Utility Lite(Windows용)는 컴퓨터에 설치할 필요 없이 시중에 나와 있는 USB 메모리 또는 SD 카드로 시작할 수 있습니다.

각 소프트웨어는 당사 웹 사이트에서 다운로드할 수 있습니다.

URL: <https://www.nec-display.com/dl/en/index.html>

- **자동 전원 켜기 및 자동 전원 끄기 기능**

바로 전원 켜기, 자동 전원 켜기, 자동 전원 끄기 및 타이머 꺼짐 기능을 사용하면 리모컨 또는 프로젝터 본체의 전원(POWER) 버튼을 항상 사용할 필요가 없습니다.

- **프로젝터의 무단 사용 방지**

항상된 스마트 보안 설정을 통한 암호 보호, 본체 제어판 잠금, 보안 슬롯 및 보안 체인 연결부를 통해 프로젝터의 무단 사용, 조정 및 도난을 방지합니다.

- **고해상도 최대 WUXGA*1**

고해상도 디스플레이 - 최대 WUXGA 호환 가능, XGA (ME402X/MC422X/MC372X/MC342X/MC302X) / WXGA (ME372W/MC382W/MC332W) / WUXGA (ME382U/ME342U) 고유 해상도.

- 프로젝터의 고유 해상도(ME402X/MC422X/MC372X/MC342X/MC302X: 1024 × 768 / ME372W/MC382W/MC332W: 1280 × 800 / ME382U/ME342U: 1920 × 1200)보다 높거나 낮은 해상도의 영상은 Advanced AccuBlend 기술을 통해 표시됩니다.

*1 WXGA 모드가 설정되어 있을 때.

- **CRESTRON ROOMVIEW 호환성**

이 프로젝터는 CRESTRON ROOMVIEW를 지원하여 네트워크로 연결된 여러 장치를 한 컴퓨터 또는 한 컨트롤러에서 관리하고 제어할 수 있습니다.

사용자 설명서 개요

시간을 충분히 투자해서 처음부터 순리에 맞게 하는 것이 가장 좋은 시작 방법입니다. 사용자 설명서를 천천히 읽어 보십시오. 이렇게 함으로써 오히려 나중에 들어야 할 시간을 절약할 수 있습니다. 본 설명서의 각 장의 시작 부분에는 개요가 있습니다. 해당 사항이 없는 경우, 그 부분은 그냥 지나치셔도 무방합니다.

③ 프로젝터 각 부분의 명칭

앞쪽/위

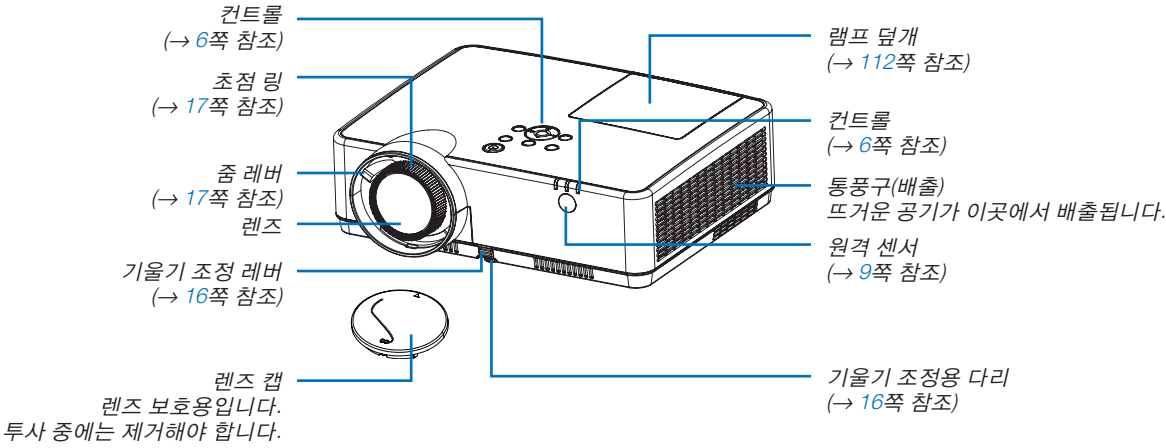

뒤쪽

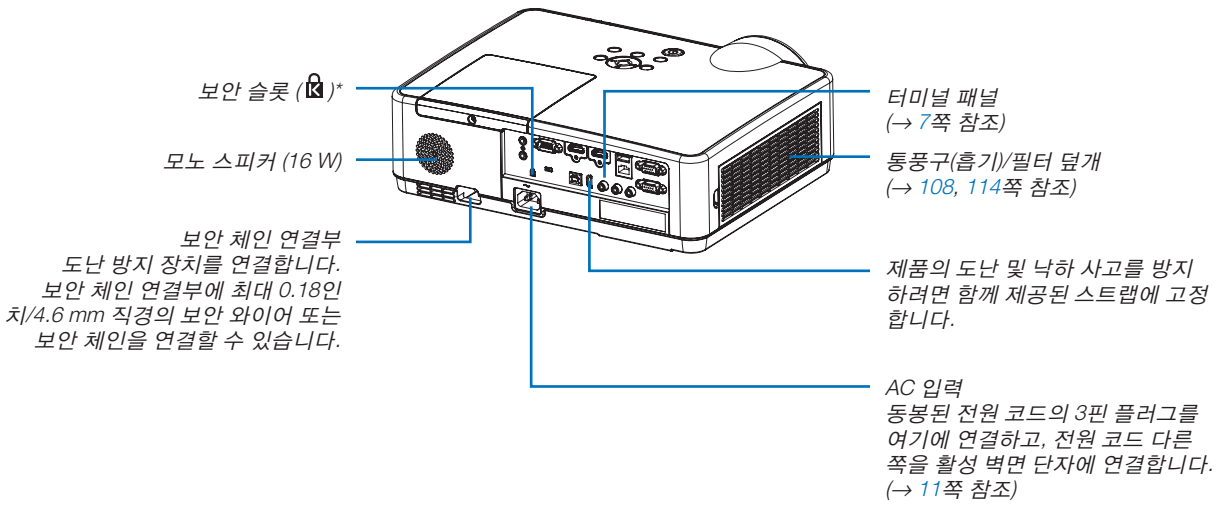

* 보안 슬롯은 마이크로세이버 보안 시스템(MicroSaver® Security System)을 지원합니다.

기본기능

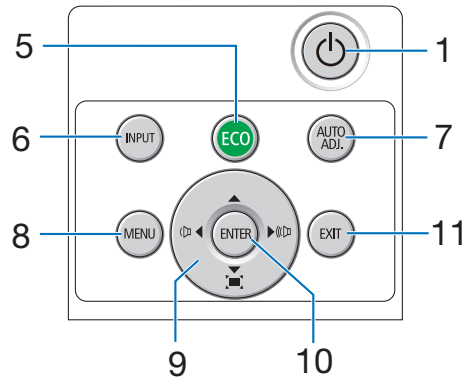
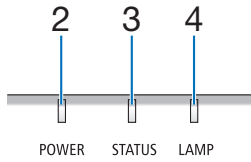

1. ⏻ (POWER) 버튼
(→ 12, 21쪽 참조)
2. 전원(POWER) 표시등
(→ 11, 12, 21, 116쪽 참조)
3. 상태(STATUS) 표시등:
(→ 116쪽 참조)
4. 램프(LAMP) 표시등
(→ 111, 116쪽 참조)
5. ECO 버튼
(→ 24쪽 참조)
6. INPUT 버튼
(→ 14쪽 참조)
7. AUTO ADJ. 버튼
(→ 20쪽 참조)
8. MENU 버튼
(→ 49쪽 참조)
9. ▲▼◀▶ / 음량 버튼 ◀▶ / 키스톤 버튼
(→ 18, 20, 26, 49쪽 참조)
10. ENTER 버튼
(→ 49쪽 참조)
11. EXIT 버튼
(→ 49쪽 참조)

터미널 패널 기능

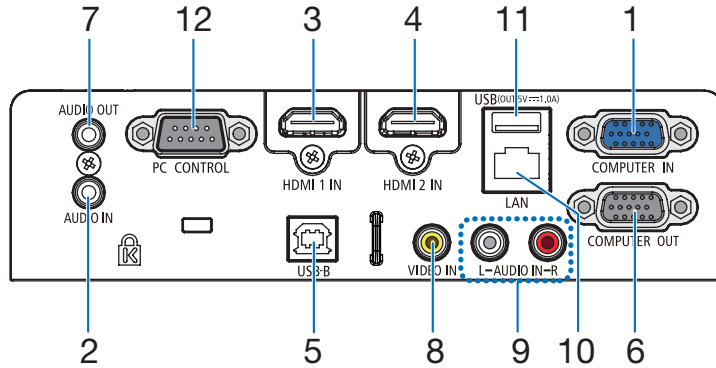

1. COMPUTER IN/컴포넌트 입력 단자
(미니 D-Sub 15핀)
(→ 11, 88, 92쪽 참조)
2. COMPUTER AUDIO IN 미니잭(스테레오 미니)
(→ 88, 92쪽 참조)
3. HDMI 1 IN 단자(A형)
(→ 88, 89, 93쪽 참조)
4. HDMI 2 IN 단자(A형)
(→ 88, 89, 93쪽 참조)
5. USB 포트(B 형)
(→ 33, 34, 88쪽 참조)
6. 모니터 출력(COMPUTER OUT) 단자
(미니 D-Sub 15핀)
(→ 90쪽 참조)
7. 오디오 출력(AUDIO OUT) 미니잭(스테레오 미니)
(→ 90쪽 참조)
8. 영상 입력(VIDEO IN) 단자(RCA)
(→ 91쪽 참조)
9. AUDIO IN L/ R (RCA)
(→ 91쪽 참조)
10. LAN 포트(RJ-45)
(→ 94쪽 참조)
11. USB 포트(A형)
USB 메모리 또는 옵션 무선 LAN 장치용
(→ 39, 95쪽 참조)
12. PC CONTROL 포트(D-Sub 9핀)
(→ 128쪽 참조)
PC 또는 제어 시스템을 연결할 때 이 포트를 사용합니다. PC와 직렬 통신 프로토콜을 사용하여 프로젝터를 제어할 수 있습니다. 자체 프로그램을 작성하는 경우, 일반 PC 제어 코드는 128쪽을 참조합니다.

④ 리모컨 각 부분의 명칭

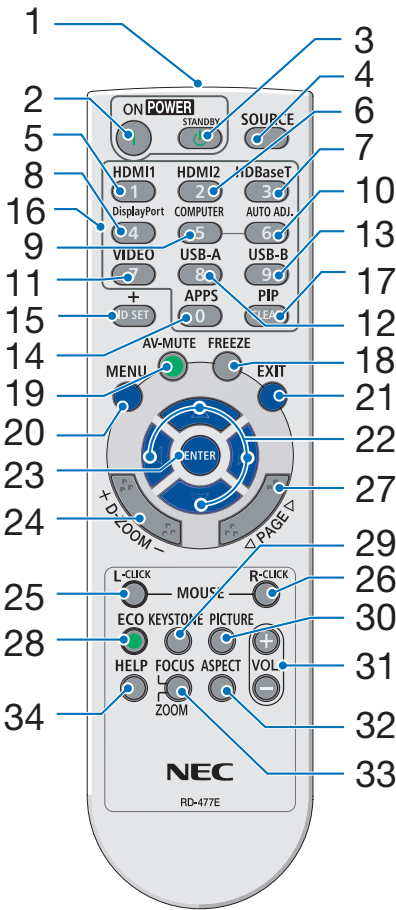

1. 적외선 송신기
(→ 9쪽 참조)
2. POWER ON 버튼
(→ 12쪽 참조)
3. POWER STANDBY 버튼
(→ 21쪽 참조)
4. SOURCE 버튼
(→ 14쪽 참조)
5. HDMI 1 버튼
(→ 14쪽 참조)
6. HDMI 2 버튼
(→ 14쪽 참조)
7. HDBaseT 버튼
(이 버튼은 이 시리즈의 프로젝터에서 작동되지 않습니다.)
8. DisplayPort 버튼
(이 버튼은 이 시리즈의 프로젝터에서 작동되지 않습니다.)
9. COMPUTER 버튼
(→ 14쪽 참조)
10. AUTO ADJ. 버튼
(→ 20쪽 참조)
11. VIDEO 버튼
(→ 14쪽 참조)
12. USB-A 버튼
(→ 14, 39, 54쪽 참조)
13. USB-B 버튼
(→ 14, 33, 54, 88쪽 참조)
14. APPS 버튼
(→ 14쪽 참조)
15. ID SET 버튼
(→ 68쪽 참조)
16. 숫자 키패드 버튼/CLEAR 버튼
(→ 68쪽 참조)
17. PIP 버튼
(PIP 버튼은 이 시리즈의 프로젝터에서 작동되지 않습니다.)
18. FREEZE 버튼
(→ 23쪽 참조)
19. AV-MUTE 버튼
(→ 23쪽 참조)
20. MENU 버튼
(→ 49쪽 참조)
21. EXIT 버튼
(→ 49쪽 참조)
22. ▲▼◀▶ 버튼
(→ 49쪽 참조)
23. ENTER 버튼
(→ 49쪽 참조)
24. D-ZOOM (+)(-) 버튼
(→ 23, 24쪽 참조)
25. MOUSE L-CLICK 버튼*
(→ 33쪽 참조)
26. MOUSE R-CLICK 버튼*
(→ 33쪽 참조)
27. PAGE ▽/△ 버튼
(→ 33쪽 참조)
28. ECO 버튼
(→ 24쪽 참조)
29. KEYSTONE 버튼
(→ 18, 26쪽 참조)
30. PICTURE 버튼
(→ 55, 57쪽 참조)
31. VOL. (+)(-) 버튼
(→ 20쪽 참조)
32. ASPECT 버튼
(→ 60쪽 참조)
33. FOCUS/ZOOM 버튼
(이 버튼은 이 시리즈의 프로젝터에서 작동되지 않습니다.)
34. HELP 버튼
(→ 74, 77, 113쪽 참조)

* MOUSE L-CLICK과 MOUSE R-CLICK 버튼은 USB 케이블이 컴퓨터와 연결되어 있는 경우에만 작동합니다.

배터리 설치

1. 배터리 커버를 누른채 위로 당겨 커버를 벗겨 냅니다.
2. 새 배터리(AAA)를 넣어줍니다. 배터리의 양 극(+/-) 이 제대로 놓이도록 하십시오.
3. 찰칵 소리가 날 때까지 배터리 커버를 밀어 덮습니다. 다른 종류의 배터리, 수명이 다한 배터리와 새 배터리를 섞어 사용하지 마십시오.

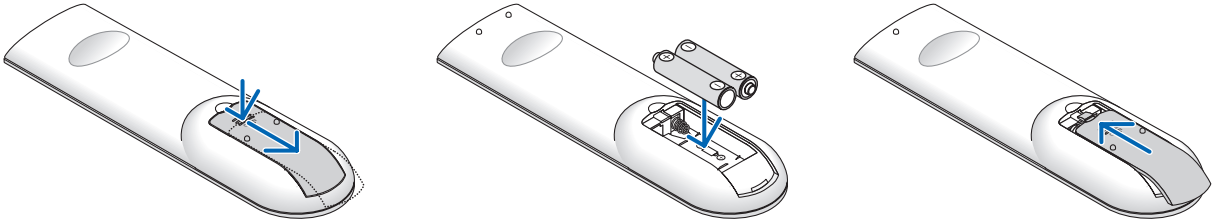

리모컨 관련 주의사항

- 조심해서 리모컨을 다루십시오.
- 리모컨에 물이 묻었을 경우 즉시 털어내고 건조시키십시오.
- 고온 다습한 장소에 두지 않도록 합니다.
- 배터리를 단락, 가열 또는 분해하지 마십시오.
- 배터리를 불 속에 던지지 마십시오.
- 장시간 리모컨을 사용하지 않을 경우 리모컨에서 배터리를 빼낸 후에 보관하십시오.
- 배터리의 양 극(+/-) 이 제대로 놓이도록 하십시오.
- 새 배터리와 기존의 배터리를 혼용하거나 또는 서로 다른 배터리 유형을 함께 사용하지 않도록 합니다.
- 사용한 배터리는 해당 국가의 법규에 따라 처리하도록 합니다.

리모컨의 작동 범위

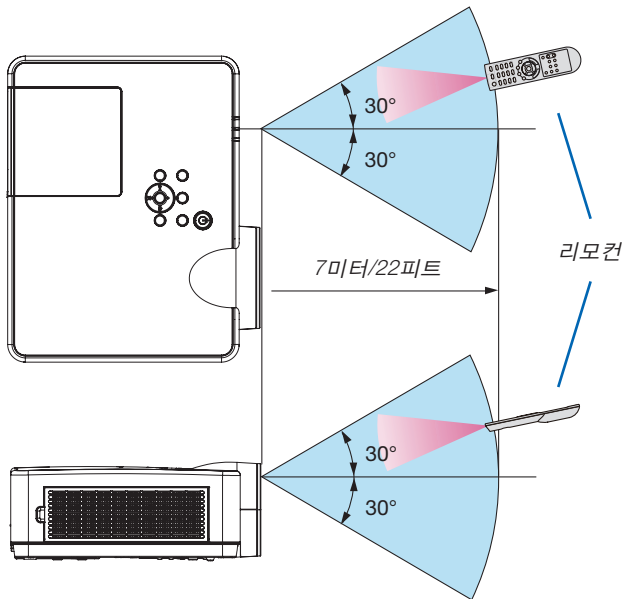

- 적외선 신호는 프로젝터와 리모컨이 서로 마주본 상황에서 프로젝터의 원거리 센서의 60도, 7 m/22피트 거리까지 반응합니다.
- 리모컨과 원거리 센서 사이에 장애물이 있거나 프로젝터의 원거리 센서부분이 강한 빛을 받으면 리모컨은 작동하지 않습니다. 수명이 다된 배터리도 리모컨 동작불능의 원인이 됩니다.

2. Projecting an image (영상 투사하기)

이 장에서는 프로젝터를 켜고 화면에 영상을 투사하는 방법을 설명합니다.

① 이미지 투사 흐름

1단계

- 컴퓨터 연결/전원 코드 연결(→ 11쪽 참조)



2단계

- 프로젝터 켜기(→ 12쪽 참조)



3단계

- 소스 선택(→ 14쪽 참조)



4단계

- 영상 크기 및 위치 조정(→ 15쪽 참조)
- 키스톤 왜곡 보정 [키스톤] (→ 18쪽 참조)



5단계

- 영상과 소리 조정
 - 자동으로 컴퓨터 신호 최적화(→ 20쪽 참조)
 - 음량 올리기 또는 내리기(→ 20쪽 참조)



6단계

- 프리젠테이션 실시



7단계

- 프로젝터 끄기(→ 21쪽 참조)



8단계

- 프로젝터 이동 시(→ 22쪽 참조)

② 컴퓨터 연결/전원 코드 연결

1. 컴퓨터를 프로젝터에 연결합니다.

이 섹션에서는 컴퓨터에 대한 기본 연결을 보여줍니다. 다른 연결에 대한 내용은 88쪽의 "6. Installation and Connections"을 참조하십시오.

프로젝터의 COMPUTER IN 단자와 컴퓨터의 포트(미니 D-Sub 15핀)를 컴퓨터 케이블(VGA)로 연결합니다. 두 단자의 엄지 나사 두 개를 돌려 컴퓨터 케이블(VGA)을 고정합니다.

2. 제공된 전원 코드를 프로젝터에 연결합니다.

먼저 제공된 전원 코드의 3핀 플러그를 프로젝터의 AC IN에 연결한 후 제공된 전원 코드의 다른 쪽 플러그를 벽면 콘센트에 연결합니다.

프로젝터의 전원 표시등이 몇 초간 깜빡인 뒤 오렌지색으로 깜박입니다.

*[대기 모드]에 [정상]을 선택하면 두 표시등이 이렇게 작동합니다. 전원 표시등 섹션을 참조하십시오 (→ 116쪽 참조).

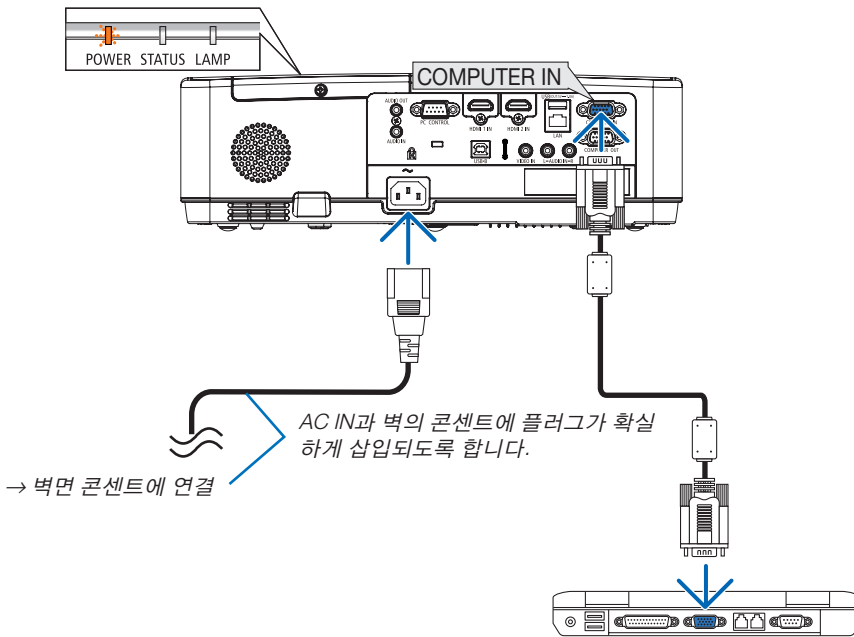

⚠ 주의:

POWER 버튼으로 프로젝터의 전원을 끄거나 프로젝터가 정상적으로 작동 중일 때 AC 전원공급장치의 연결이 끊어지면 프로젝터의 부품에 일시적으로 열이 발생할 수 있습니다. 프로젝터를 조심히 다루십시오.

3 프로젝트 켜기

1. 렌즈 캡을 제거합니다.

렌즈 캡의 양쪽 끝을 누른 상태에서 사용자 쪽으로 당깁니다.

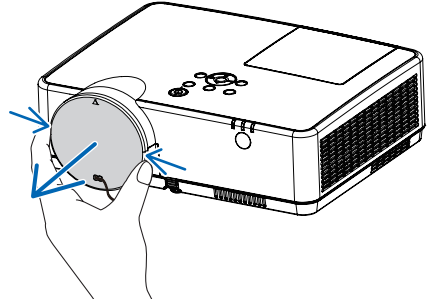

2. 프로젝트 본체의 (POWER) 버튼 또는 리모컨의 POWER ON 버튼을 누릅니다.

전원 표시등이 깜빡이면 프로젝터를 사용할 준비가 되었다는 것입니다.

정보:

- “프로젝터가 잠겨있습니다! 암호를 입력하십시오.” 메시지가 표시되면 이것은 [보안] 기능이 켜져 있음을 의미합니다. (→ 31쪽 참조)

프로젝터를 켜 뒤에는, 컴퓨터나 비디오 장치가 켜져 있는지 확인하십시오.

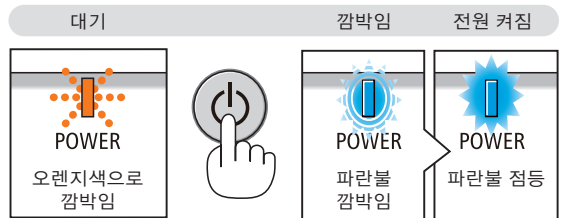
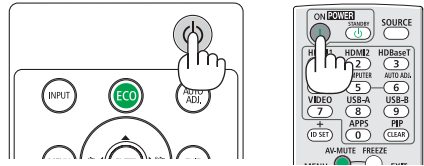

(→ 116쪽 참조)

주: 입력 신호가 없으면 신호 없음 안내가 표시됩니다(출고 시 기본 메뉴 설정).

시작 화면 관련 주의 사항 (메뉴 언어 선택 화면)

맨 처음 프로젝터를 켜면 시작 메뉴가 나타납니다. 이 메뉴에서는 30개의 언어 중 하나를 선택할 수 있습니다.

메뉴 언어를 선택하려면, 다음 단계를 따릅니다:

- ▲, ▼, ◀ 또는 ▶ 버튼을 눌러 메뉴에 있는 30개 언어 중 하나를 선택합니다.

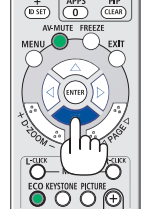
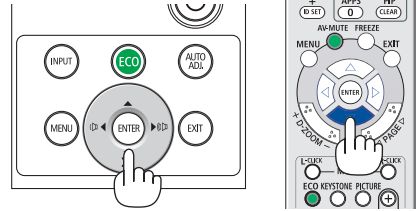

- ENTER 버튼을 누르면 선택한 메뉴가 실행됩니다.

메뉴가 실행되면 메뉴 조작법으로 넘어갑니다. 원한다면 나중에 메뉴 언어를 선택해도 됩니다. (→ 51쪽 및 65쪽 [언어] 참조)

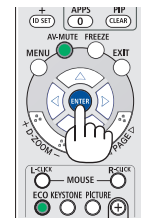
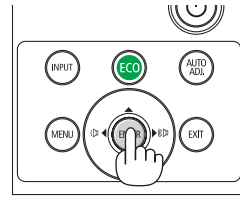

주:

- 투사 중에 프로젝터를 바로 전원 끄기(전원 코드 제거)로 끈 경우, 전원 코드를 재연결하여 프로젝터를 다시 켜려면 적어도 1초를 기다리십시오.
이렇게 하지 않으면 프로젝터에 전원을 공급할 수 없습니다. (대기 LED가 없습니다.)
이러한 경우에는 전원 코드를 뽑았다가 다시 꽂으십시오. 주 전원을 켜십시오.
- 다음과 같은 조건에 하나라도 해당되면 프로젝터는 켜지지 않습니다.
 - 프로젝터의 내부 온도가 지나치게 상승하여 프로젝터가 비정상적인 고온을 감지한 경우. 이 경우에는 내부 시스템을 보호하기 위해, 프로젝터가 켜지지 않습니다. 프로젝터 내부 부품의 온도가 내려갈 때까지 기다리도록 합니다.
 - 램프의 수명이 다한 경우에도 프로젝터는 켜지지 않습니다. 이 경우, 램프를 교체하십시오.
 - 전원 버튼을 누를 때 STATUS 표시등이 주황색으로 켜지면 [제어판 잠금]이 켜졌음을 의미합니다. 잠금을 해제하여 취소하십시오. (→ 67쪽 참조)
 - 램프에 불이 들어오지 않고 POWER 표시등이 빨간색으로 깜박일 경우에는 1분 정도 기다린 후 전원을 켜십시오.
- POWER 표시등이 짧은 주기로 파란색으로 깜박이는 동안에는 전원 버튼을 사용하여 전원을 끌 수 없습니다.
- 프로젝터가 켜진 직후에 화면에 깜박임 현상이 발생할 수도 있으나, 이는 정상입니다. 3~5분 가량의 램프 안정화 시간이 지나면 정상 화면이 표시됩니다.
- 프로젝터를 켜면 프로젝터 램프가 밝아질 때까지 어느 정도 시간이 소요될 수 있습니다.
- 램프를 끈 후 즉시 프로젝터를 켜거나 램프 온도가 높으면, 일정 시간 동안 이미지가 표시되지 않은 채로 팬이 작동하며, 그 후에 프로젝터에서 이미지를 표시합니다.

4 소스 선택

컴퓨터 또는 비디오 소스 선택

주: 프로젝터에 연결된 컴퓨터나 비디오 소스 장비를 켜십시오.

신호 자동 검출

INPUT 버튼을 한 번 누릅니다. 프로젝터가 사용 가능한 입력 소스를 검색하여 표시합니다. 입력 소스는 다음과 같이 변경됩니다.

HDMI1 → HDMI2 → 컴퓨터 → 영상 → USB-A → LAN → USB-B

- 입력 화면이 표시된 상태에서 INPUT 버튼을 몇 번 눌러 입력 소스를 선택할 수 있습니다.

정보: 입력 신호가 없는 경우, 해당 입력 소스는 건너 뜁니다.

리모컨으로 선택하기

COMPUTER, HDMI1, HDMI2, VIDEO, USB-A, APPS 및 USB-B 버튼 중 하나를 누릅니다.

기본 소스 선택

프로젝터를 켤 때마다 표시되도록 설정할 수 있습니다.

1. 메뉴(MENU) 버튼을 누릅니다.
메뉴가 표시됩니다.
2. ▶ 버튼을 두 번 눌러 [설정]을 선택하고 ▼ 버튼 또는 ENTER 버튼을 눌러 [일반]을 선택합니다.
3. ▶ 버튼을 네 번 눌러 [옵션(2)]를 선택합니다.
4. ▼ 버튼을 다섯 번 눌러서 [표준설정 입력 선택]을 선택하고 ENTER 버튼을 누릅니다.
[표준설정 입력 선택] 화면이 표시됩니다.
(→ 73쪽 참조)
5. 기본 소스를 선택하고 ENTER 버튼을 누릅니다.
6. 종료(EXIT) 버튼을 몇 번 눌러 메뉴를 닫습니다.
7. 프로젝터를 다시 시작합니다.
5단계에서 선택한 소스가 투사됩니다.

정보:

- 프로젝터가 대기 모드인 경우 COMPUTER IN 입력에 연결된 컴퓨터의 컴퓨터 신호를 인가하면 프로젝터가 켜지고 동시에 컴퓨터 영상이 투사됩니다.
([자동 전원 켜기] → 72쪽 참조)
- Windows 7에서는 Windows와 P 키의 조합을 사용하여 외부 디스플레이를 쉽고 빠르게 설정할 수 있습니다.

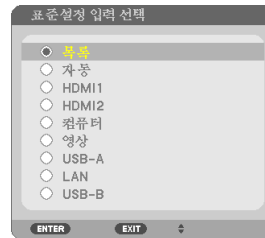
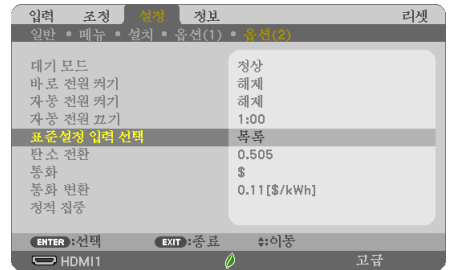
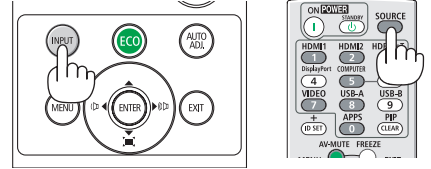

5 영상 크기 및 위치 조정

기울기 조정용 다리, 줌 기능 또는 초점 링을 사용하여 영상 크기 및 위치를 조정합니다.
이 장에서는 혼동을 피하기 위해 그림 및 케이블이 생략되어 있습니다.

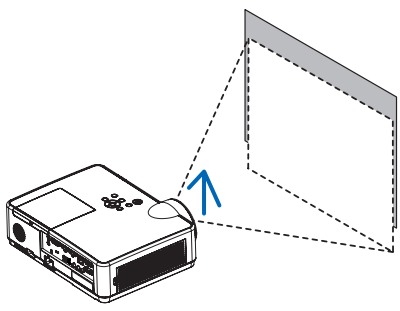
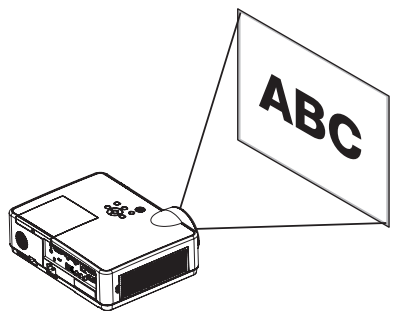
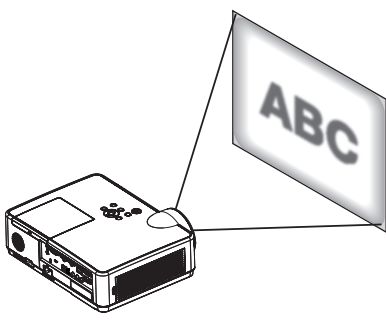
<p>투사 각도(이미지 높이) 조정 [기울기 조정용 다리] (→ 16쪽 참조)</p> 	<p>이미지 크기 미세 조정 [줌 레버] (→ 17쪽 참조)</p> 
<p>초점 조정 [초점 링] (→ 17쪽 참조)</p> 	

키스톤 보정 조정 [키스톤]* (→ 18쪽 참조)

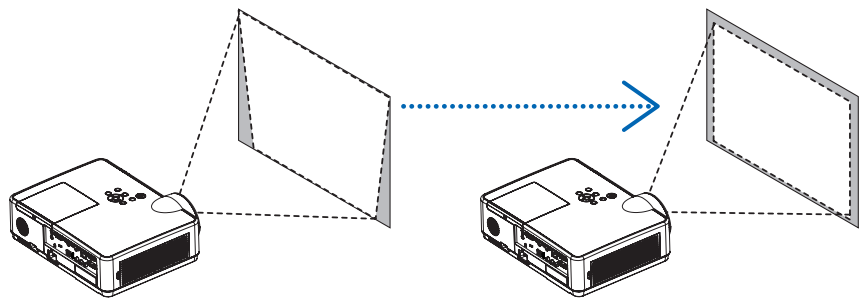

자동 키스톤 보정 기능은 출하 시에 켜집니다.
키스톤 보정을 수동으로 수행하려면 18쪽의 "6. 키스톤 왜곡 보정하기 [키스톤]"을 참조하십시오.

다리 조정

1. 프로젝터 앞쪽 끝을 올립니다.



주의 :

프로젝터가 켜져 있을 때와 프로젝터를 끈 후에는 통풍구가 뜨거울 수 있으므로 다리를 조정하는 동안 통풍구를 만지지 마십시오.

2. 프로젝터 앞쪽의 기울기 조정 레버를 밀어올린 상태에서 기울기 조정용 다리를 늘립니다.

3. 프로젝터 앞쪽을 원하는 높이까지 낮춥니다.

4. 기울기 조정 레버를 놓아 기울기 조정용 다리를 고정합니다.

기울기 조정용 다리는 최대 1.6인치/40 mm까지 늘릴 수 있습니다.

프로젝터 앞쪽의 경우 약 10도(위로)를 조정할 수 있습니다.



주의:

- 기울기 조정용 다리를 원래의 용도 이외의 목적으로 사용하지 마십시오.

기울기 조정용 다리를 운반 시 손잡이로 또는 프로젝터를 벽이나 천정에 매달아 놓는 용도로 잘못 사용할 경우 프로젝터에 손상을 줄 수 있습니다.

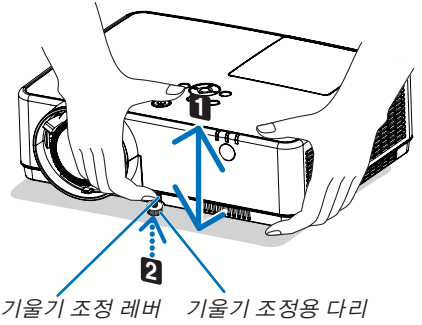

기울기 조정 레버 기울기 조정용 다리

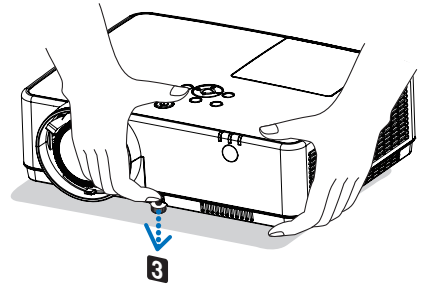

줌

줌 레버를 사용하여 스크린 상의 이미지 크기를 조정합니다.

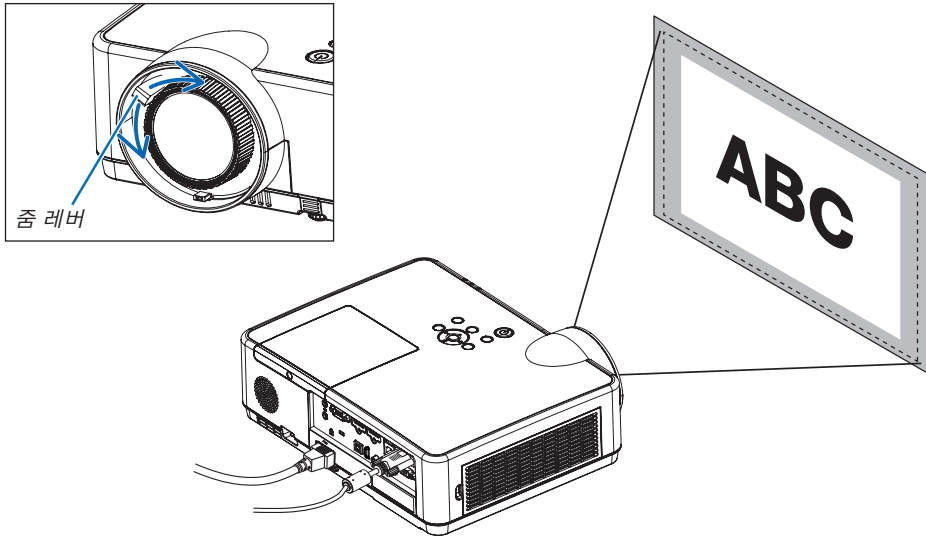

초점

초점 링을 사용하여 초점을 정확하게 맞춥니다.

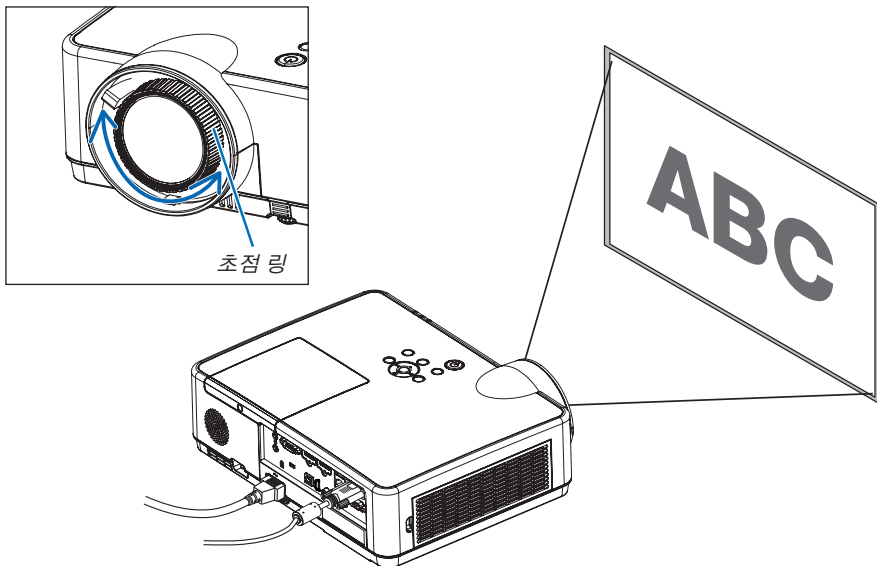

6 키스톤 왜곡 보정하기 [키스톤]

프로젝터와 화면이 올바르게 설정되지 않으면 키스톤 왜곡이 발생합니다. 이와 같은 키스톤 유형의 왜곡을 보정할 수 있는 디지털 기술인 “키스톤” 기능을 사용하면 선명하고 직각인 이미지를 얻을 수 있습니다.

자동 키스톤 보정 기능은 출고 시 기본 설정에 의해 켜져 있습니다.

다음 절차는 메뉴의 [키스톤] 화면을 사용하여 프로젝트가 스크린에 대해 대각선으로 놓여있을 때 사다리꼴 모양의 왜곡을 보정하는 방법을 보여줍니다.

- 키스톤 보정을 실행하기 전에 키스톤 보정은 다음과 같은 4가지 기능을 가지고 있습니다. 키스톤 수직, 키스톤 수평, 왼쪽/오른쪽 왜곡, 위/아래 왜곡 및 기초. 기초 또는 핀쿠션의 값을 보정했다면 키스톤 수평과 키스톤 수직은 사용할 수 없습니다. 이런 경우, 보정 값을 리셋하고 왜곡 보정을 다시 시작하십시오.



1. 프로젝터 본체에서 ▼ 버튼을 누릅니다.

키스톤 화면이 표시됩니다.

- 리모컨을 사용할 때는 KEYSTONE 버튼을 누릅니다.
- 핀쿠션에 대한 쪽을 참조하십시오.
- 기초에 대한 쪽을 참조하십시오.
- 리셋에 대한 쪽을 참조하십시오.



2. ▼ 버튼을 눌러 [키스톤 수직]을 선택하고 ◀ 또는 ▶ 버튼을 눌러 투사된 이미지의 좌우가 평행이 되도록 합니다.

* 수직 키스톤 왜곡을 조정합니다.

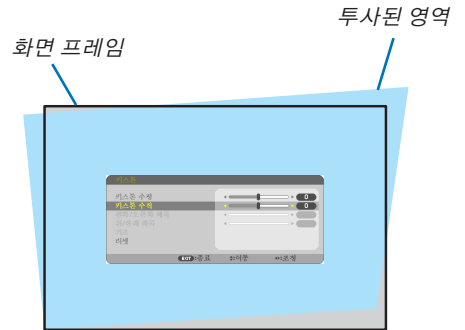

3. 투사된 이미지의 좌측(또는 우측)을 스크린의 좌측(또는 우측)에 맞춥니다.

- 투사된 영상의 짧은 쪽을 기준으로 사용하십시오.
- 우측의 예에서는, 좌측이 기준입니다.

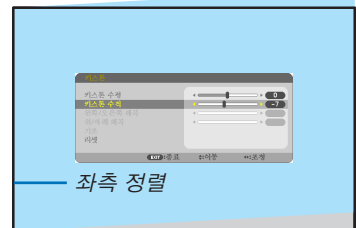

4. ▲ 버튼을 눌러 [키스톤 수평]을 선택하고, ◀ 또는 ▶ 버튼을 눌러 투사된 이미지의 위, 아래쪽이 평행이 되도록 합니다.
- 수평 키스톤 왜곡을 조정합니다.



5. 2~4단계를 반복하여 키스톤 왜곡을 보정합니다.

6. 키스톤 보정을 완료한 후, EXIT 버튼을 누릅니다.
키스톤 화면이 사라집니다.

- 키스톤 보정을 다시 한번 수행하려면, ▼ 버튼을 눌러 키스톤 화면을 표시한 후, 위의 1~6단계를 반복합니다.



키스톤 조정을 기본값으로 되돌리려면:

1. ▼ 버튼을 눌러 [리셋]을 선택하고 ENTER 버튼을 누릅니다.



2. ◀ 또는 ▶ 버튼을 눌러 [예]를 선택하고 ENTER 버튼을 누릅니다.

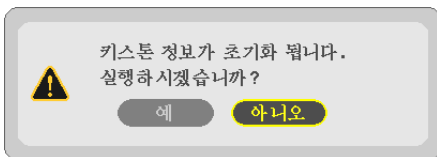

조정 내용이 리셋됩니다.

5개 항목 모두에 대한 모든 조정 내용이 동시에 리셋됩니다.

- 키스톤 기능을 사용하면 보정이 전자 방식으로 이루어지기 때문에 영상이 약간 흐려질 수 있습니다.

⑦ 컴퓨터 신호 자동으로 최적화하기

자동 조정 기능을 이용하여 이미지 조정하기

컴퓨터 영상을 자동으로 최적화합니다. (컴퓨터(COMPUTER))

자동 조정(AUTO ADJ.) 버튼을 누르면 컴퓨터 영상이 자동으로 최적화됩니다.

이 기능은 컴퓨터를 처음 연결할 때 한 번만 실행하면 됩니다.

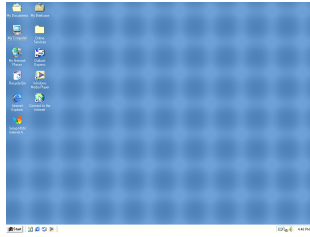
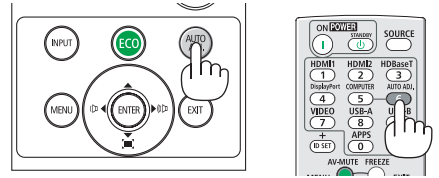

[나쁜 화상]

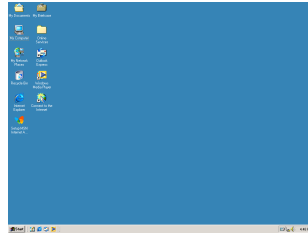

[조정된 화상]

주:

일부 신호는 올바르게 표시되지 않거나, 표시되기까지 어느 정도 시간이 소요될 수도 있습니다.

- 자동 조정 기능을 사용해도 컴퓨터 신호를 최적화하지 못할 경우, [수평], [수직], [클럭] 및 [페이즈]를 직접 조정해 보십시오. (→ 58, 59쪽 참조)

⑧ 음량 올리기 또는 내리기

스피커나 오디오 출력의 음량을 조절할 수 있습니다.

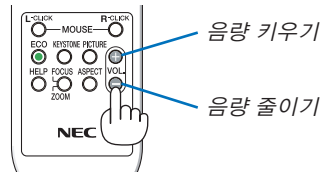
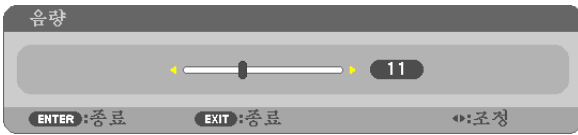

정보: 메뉴가 표시되지 않은 상태에서는 프로젝터의 ◀ 및 ▶ 버튼을 눌러 음량을 조절할 수 있습니다.

주:

- D-ZOOM (+) 버튼으로 이미지를 확대했거나, 메뉴가 표시되어 있는 경우, ◀ 또는 ▶ 버튼으로 음량을 조절할 수 없습니다.
- VIEWER 또는 LAN 를 사용할 때는 ◀ 또는 ▶ 버튼으로 음량을 조절할 수 없습니다.

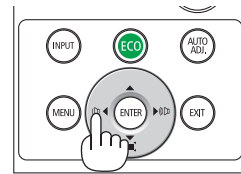

정보: [빼 소리] 음량은 조절할 수 없습니다. [빼 소리]를 끄려면 메뉴에서 [설정] → [음선(1)] → [빼 소리] → [해제]를 선택하십시오.

9 프로젝터 끄기

프로젝터를 끄려면:

1. 먼저 프로젝터 본체의 전원 (POWER) 버튼이나 리모컨의 STANDBY 버튼을 누르십시오.

확인 메시지가 표시됩니다.

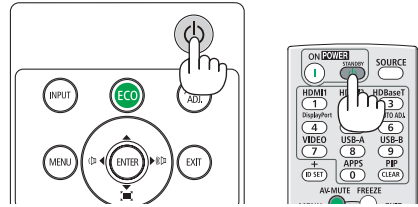
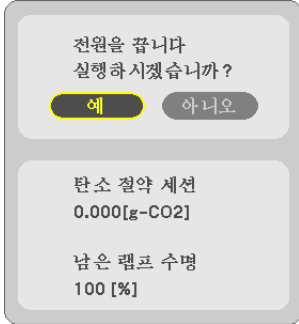

2. 둘째, ENTER 버튼을 누르거나 전원 (POWER) 또는 STANDBY 버튼을 다시 누르십시오.

램프가 꺼지면 프로젝터는 대기 모드로 전환됩니다. 대기 모드에서 POWER 표시등이 오렌지색으로 깜박거린 후 [대기 모드]에서 [정상]을 선택하면 STATUS 표시등이 꺼집니다.

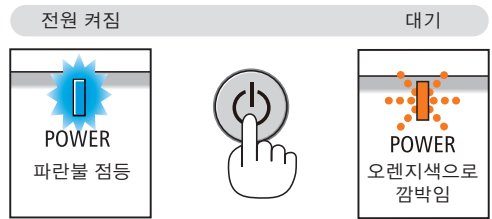

⚠ 주의:

POWER 버튼으로 프로젝터의 전원을 끄거나 프로젝터가 정상적으로 작동 중일 때 AC 전원공급장치의 연결이 끊어지면 프로젝터의 부품에 일시적으로 열이 발생할 수 있습니다. 프로젝터를 들 때 주의를 기울이십시오.

주:

- 전원 표시등이 짧은 주기로 파란색으로 깜박이는 동안에는 전원을 끌 수 없습니다.
- 전원을 켜서 이미지를 표시한 직후 60초 동안은 전원을 끌 수 없습니다.
- 조정을 하거나 설정을 변경하고 메뉴를 닫은 후 10초가 지나기 전에는 프로젝터에서 AC 전원공급장치 연결을 끊지 마십시오. 연결을 끊으면 조정과 설정이 지워질 수 있습니다.

⑩ 프로젝터 이동 시

준비: 프로젝터가 꺼져 있는지 확인합니다.

1. 렌즈 캡을 씩읍니다.
2. 전원 코드를 빼줍니다.
3. 다른 케이블의 연결을 해제합니다.
 - USB 메모리 또는 무선 LAN 장치가 프로젝터에 삽입된 경우 분리합니다.
(→ 41, 95쪽 참조)

3. Convenient features (편리한 기능)

① 영상과 소리 끄기

AV-MUTE 버튼을 누르면 영상과 음성이 순간적으로 사라집니다. 한 번 더 누르면 다시 나타납니다.

프로젝터의 절전 기능은 이미지를 끄고 10초가 지난 후에 작동합니다.

결과적으로 램프 소비 전력이 감소합니다.

주:

- 영상이 꺼진 경우에도 메뉴는 스크린에 남아있습니다.
- 오디오 출력(AUDIO OUT) 잭(스테레오 미니)의 소리를 끌 수 있습니다.
- 절전 기능이 작동할 때에도, 램프 출력을 일시적으로 원래 수준으로 복원할 수 있습니다.
- 절전 기능을 시작하자마자 AV-MUTE 버튼을 누른 경우에도, 이미지를 복원하기 위해 램프의 밝기가 원래 수준으로 복원되지 않을 수 있습니다.

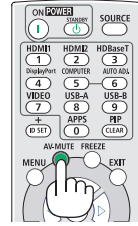

② 영상 정지하기

영상 정지(FREEZE) 버튼을 누르면 화면이 정지됩니다. 한 번 더 누르면 다시 영상이 재생됩니다.

주: 영상을 정지해도 기존 비디오는 계속 재생됩니다.

- USB-A가 입력 단자로 선택되는 경우 이 기능을 사용할 수 없습니다.

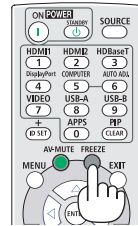

③ 영상 확대

영상은 4배까지 확대할 수 있습니다.

주:

- 신호에 따라 최대 배율은 4배 미만일 수 있습니다.
- LAN 및 USB-B가 입력 단자로 선택되는 경우 이 기능을 사용할 수 없습니다.

확대 방법:

1. D-ZOOM (+) 버튼을 눌러 영상을 확대합니다.

확대한 영상을 이동하려면 ▲, ▼, ◀ 또는 ▶ 버튼을 사용합니다.

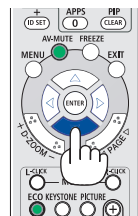
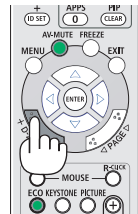
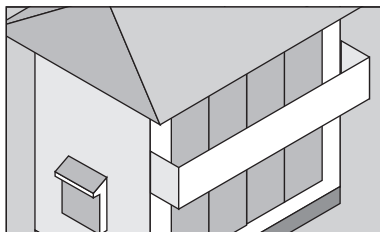
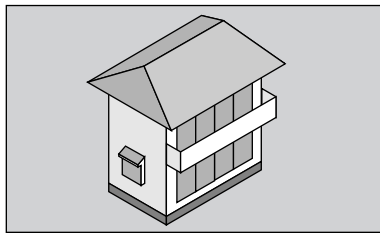

2. ▲▼◀▶ 버튼을 누릅니다.
확대된 영상의 영역이 이동합니다.

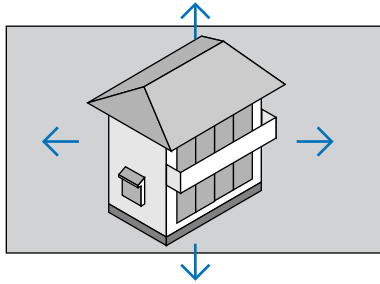

3. D-ZOOM (-) 버튼을 누릅니다.
D-ZOOM (-) 버튼을 누를 때 마다, 영상이 축소 됩니다.

- 주:
- 화면 가운데에서 영상이 확대 또는 축소됩니다.
 - 메뉴가 표시되면 현재의 배율이 취소됩니다.

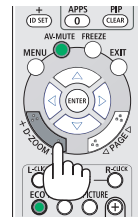

④ 절약 모드 변경/에너지 절약 효과 확인

절약 모드 사용 [절약 모드]

절약 모드(정상 및 친환경)는 램프 수명을 증가시키는 반면, 전력 소비를 낮추고 CO₂ 배출량을 줄입니다. 램프의 4가지 밝기 모드 즉, [해제], [자동 절약], [정상], [친환경] 모드 중에서 선택할 수 있습니다.

[절약 모드]	설명	램프(LAMP) 표시등 상태	
[해제]	램프 밝기가 100%입니다.		녹색 불 점등
[자동 절약]	램프 전력 소비가 영상 수준에 따라 자동으로 [해제] 또는 [정상]로 변경됩니다. 주: 이미지에 따라 밝은 그라데이션의 가시성이 떨어질 수 있습니다.		
[정상]	램프 소비 전력: 약 80% 밝기 (MC372X: 86%). 램프 출력을 낮추면 램프 수명을 증가시킬 수 있습니다.		녹색불 깜박임
[친환경]	램프 소비 전력: 약 67% 밝기 (MC372X: 72%). 램프에 적절한 출력을 제어하여 정상 모드의 램프보다 램프수명을 연장할 수 있습니다.		

[절약 모드]를 켜려면 다음 작업을 수행합니다.

1. 리모컨의 ECO 버튼을 눌러 [절약 모드] 화면을 표시합니다.
2. ECO 버튼을 다시 눌러 원하는 모드를 선택합니다.
 - ECO 버튼을 누를 때마다 선택 항목이 변경됩니다.
해제 → 자동 절약 → 정상 → 친환경 → 해제

정보:

- 메뉴 맨 아래 나뭇잎 기호는 현재 절약 모드를 선택했음을 나타냅니다.



주:

- [절약 모드]는 메뉴를 사용하여 변경할 수 있습니다.
[설정] → [일반] → [절약 모드]를 선택합니다.
- 남은 램프 수명과 램프 사용 시간은 [사용 시간]에서 확인할 수 있습니다. [정보] → [사용 시간]을 선택합니다.
- 램프를 켜 후 POWER 표시등이 파란색으로 깜박이는 동안에는 프로젝터가 항상 90초 동안 [해제] 모드에 있습니다. 이때 [절약 모드]가 변경되어도 램프 상태에는 영향을 미치지 않습니다.
- 프로젝터에 신호 없을 안내, 파란색, 검은색 또는 로고 화면이 표시된 후 1분이 지나면 [절약 모드]가 자동으로 [친환경]로 전환됩니다. 신호가 잡히면 다시 원래의 설정으로 돌아갑니다.
- 프로젝터가 [해제] 모드에서 과열될 경우, 프로젝터 보호를 위해 [절약 모드]가 자동으로 [정상] 모드로 전환되는 경우가 있습니다. 프로젝터가 [정상] 모드에 있으면 영상의 밝기가 감소합니다. 프로젝터가 정상 온도로 돌아오면, [절약 모드]는 원래의 설정으로 돌아갑니다.
온도계 기호 []는 내부 온도가 너무 높기 때문에 [절약 모드]가 [정상] 모드로 자동 설정되었음을 나타냅니다.
- [절약 모드]가 [친환경] 모드에서 [해제], [자동 절약], [정상] 중 하나로 변경된 직후에는 램프의 밝기가 일시적으로 감소할 수 있습니다. 이것은 오작동이 아닙니다.
- [절약 모드]로 전환할때 소모출력 및 팬 회전속도는 일정한 시간이 되어야 안정되는데 이것은 비정상이지 않습니다.

에너지 절약 효과 확인 [탄소 미터]

이 기능은 프로젝터의 [절약 모드]가 [자동 절약], [정상] 또는 [친환경]으로 설정된 경우 CO₂ 배출 감소량(kg)으로 에너지 절약 효과를 보여줍니다. 이 기능을 [탄소 미터]라고 합니다.

[총 탄소 절약]과 [탄소 절약 세션]의 2가지 메시지가 있습니다. [총 탄소 절약] 메시지는 출하 시점부터 현재까지의 총 CO₂ 배출 감소량을 보여줍니다. 메뉴의 [정보]에서 [사용 시간]에 있는 정보를 확인할 수 있습니다. (→ 74쪽 참조)

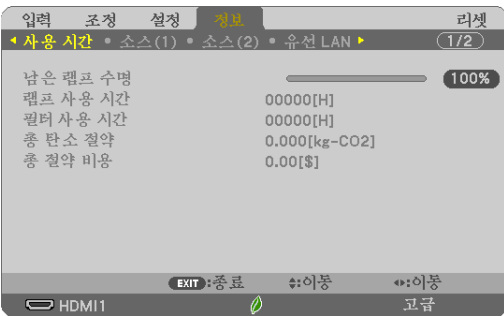

[탄소 절약 세션] 메시지는 전원을 켜 직후 절약 모드로 변경했을 때와 전원을 껐을 때 사이의 CO₂ 배출 감소량을 보여줍니다. [탄소 절약 세션] 메시지는 전원을 껐을 때 [전원을 끄니다 / 실행하시겠습니까?] 메시지에 표시됩니다.

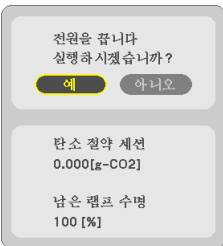

정보:

- CO₂ 배출 감소량을 계산할 때 다음 공식이 사용됩니다.
CO₂ 배출 감소량 = (절약 모드가 해제(OFF)일 때의 소비 전력 - 절약 모드가 자동 절약/정상/친환경일 때의 소비 전력) × CO₂ 변환 계수. * AV-MUTE 버튼을 눌러 이미지가 꺼져 있는 경우, CO₂ 배출 감소량도 증가합니다.
* CO₂ 배출 감소량 계산은 OECD 간행물 "CO₂ Emissions from Fuel Combustion, 2008 Edition"을 기준으로 합니다.
- [총 탄소 절약] 값은 15분 간격으로 기록되는 절약 수치를 기반으로 계산됩니다.
- 이 공식은 [절약 모드]가 켜져 있든 꺼져 있든 이의 영향을 받지 않는 소비 전력에는 적용되지 않습니다.

⑤ 4-포인트 코너를 사용해 키스톤 왜곡을 보정 [기초]

[기초]와 [핀쿠션] 기능을 사용해 키스톤(사다리꼴) 왜곡을 보정해서 화면 위쪽이나 아래쪽과 왼쪽이나 오른쪽을 더 길게 또는 짧게 만들어서 투사 영상을 직사각형으로 만듭니다.

키스톤 보정을 실행하기 전에

키스톤 보정은 다음과 같은 기능을 가지고 있습니다. 키스톤(수평/수직), 핀쿠션(왼쪽/오른쪽, 위/아래), 기초. 기초 또는 핀쿠션의 값을 보정했다면 키스톤 수평과 키스톤 수직은 사용할 수 없습니다. 이런 경우, 보정 값을 리셋하고 왜곡 보정을 다시 시작하십시오.

기초

1. 메뉴가 표시되지 않은 상태에서 KEYSTONE 버튼을 누릅니다.

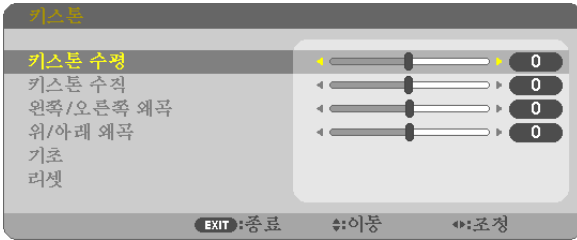

키스톤 화면이 표시됩니다.

- 리모컨을 사용할 때는 KEYSTONE 버튼을 누릅니다.
- 핀쿠션에 대한 쪽을 참조하십시오.

2. ▼ 버튼을 눌러 [기초]를 선택하고 ENTER 버튼을 누릅니다.



그림은 화면의 상단 좌측 아이콘 (▼)이 선택된 것을 보여줍니다.

기초 화면이 표시됩니다.

3. 스크린이 래스터(raster)의 영역보다 작도록 이미지를 투사합니다.
4. 4개의 모서리 중, 한 개를 선택하여 스크린의 모서리와 영상의 모서리 부분을 맞춥니다.

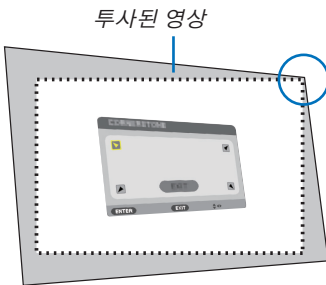

그림에 표시된 곳은 오른쪽 상단 모서리입니다.

정보: 기초 또는 핀쿠션 중 하나를 조정할 경우, 키스톤 수직 및 키스톤 수평 옵션을 사용할 수 없습니다. 이런 경우, 보정 값을 리셋하고 왜곡 보정을 다시 시작하십시오.

5. ▲▼◀▶ 버튼을 이용하여 투사된 영상 프레임을 움직이고자 하는 방향을 가리키는 아이콘(▲)을 선택합니다.
6. ENTER 버튼을 누릅니다.

7. ▲▼◀▶ 버튼을 사용하여 투사된 영상 프레임에 다음의 예와 같이 이동시킵니다.



8. ENTER 버튼을 누릅니다.

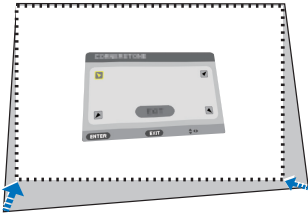

9. ▲▼◀▶ 버튼을 이용하여 다른 쪽 방향을 가리키는 아이콘을 선택합니다.
기초 조정 화면에서, [종료]를 선택하거나 리모컨의 종료(EXIT) 버튼을 누릅니다.



확인을 위한 화면이 나타납니다.



10. ◀ 또는 ▶ 버튼을 사용하여 [확인]을 선택하고 ENTER 버튼을 누릅니다.

이를 통해서 기초 보정이 완료됩니다.
[취소]를 선택하면, 변경 내용을 저장하지 않고, 조정화면으로 되돌아 갑니다(3단계).
[리셋]을 선택하면, 출고 시 기본 설정으로 복귀합니다.
[되살리기]를 선택하면, 변경 내용을 저장하지 않고 종료합니다.

핀쿠션

이 기능을 이용하여 각 측면(상단, 하단, 왼쪽, 오른쪽)을 별도로 조정하여 핀쿠션 왜곡을 보정할 수 있습니다.

1. 메뉴가 표시되지 않은 상태에서 KEYSTONE 버튼을 누릅니다.
키스톤 화면이 표시됩니다.

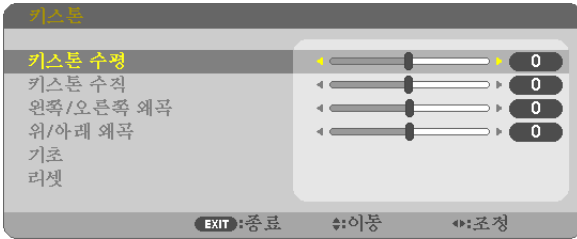

- 리모컨을 사용할 때는 KEYSTONE 버튼을 누릅니다.
2. ▼ 또는 ▲ 버튼을 눌러 [왼쪽/오른쪽 왜곡] 또는 [위/아래 왜곡]을 선택합니다.

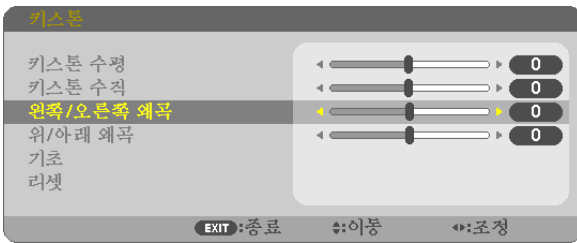

3. ◀ 또는 ▶ 버튼을 눌러 왜곡을 보정합니다.

주:

- [키스톤 수평], [키스톤 수직] 또는 [기초]가 활성화되어 있으면 [왼쪽/오른쪽 왜곡] 또는 [위/아래 왜곡] 항목을 사용할 수 없습니다.
- 보정을 수행하기 전에 렌즈 이동을 중앙 위치에 설정합니다.



4. 핀쿠션 조정이 완료되면 종료를 누르십시오.

주:

- 프로젝터를 켜 놓은 경우에도 마지막으로 사용된 보정 값이 적용됩니다.
- [핀쿠션] 및 [기초] 보정을 사용하면 전자 방식으로 보정이 이루어지기 때문에 이미지가 약간 흐려질 수 있습니다.

키스톤과 핀쿠션 조정 값을 초기값으로 리셋

1. 메뉴가 표시되지 않은 상태에서 KEYSTONE 버튼을 누릅니다.

키스톤 메뉴에서, ▼ 버튼을 이용하여 리셋에 커서를 놓고 ENTER 버튼을 누르십시오.

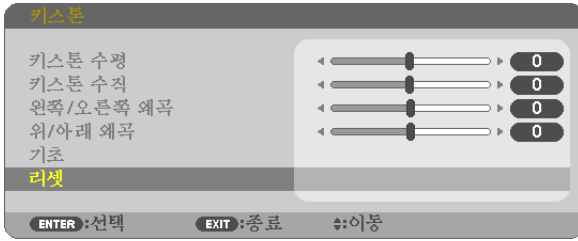

• 확인을 위한 메시지가 나타납니다.

2. ◀ 또는 ▶ 버튼을 사용하여 커서를 [예]에 놓은 다음, ENTER를 누르십시오.

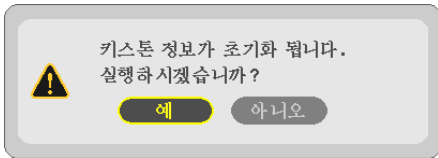

주:

• 키스톤 조정에서 설정된 모든 조정 값이 초기값으로 리셋됩니다.

정보:

키스톤 및 기초 조정 범위:

	수평 방향	수직 방향
기초	약 ±30°(최대)	약 ±30°(최대)
키스톤		

조정 가능 범위는 입력 신호에 따라 좁아질 수 있습니다.

6 프로젝트의 무단 사용 방지 [보안]

허가되지 않은 사람이 프로젝터를 조작하지 못하도록 메뉴를 사용하여 키워드를 설정할 수 있습니다. 키워드를 설정했을 때 프로젝터를 켜면 키워드 입력 화면이 표시됩니다. 올바른 키워드를 입력하지 않은 경우 프로젝터가 영상을 투사할 수 없습니다.

- [보안] 설정은 메뉴의 [리셋]을 사용하여 취소할 수 없습니다.

보안 기능을 활성화하려면:

1. 메뉴(MENU) 버튼을 누릅니다.
메뉴가 표시됩니다.
2. ▶ 버튼을 두 번 눌러 [설정]을 선택하고 ▼ 버튼 또는 ENTER 버튼을 눌러 [일반]을 선택합니다.
3. ▶ 버튼을 눌러 [설치]를 선택합니다.
4. ▼ 버튼을 세 번 눌러 [보안]을 선택하고 ENTER 버튼을 누릅니다.

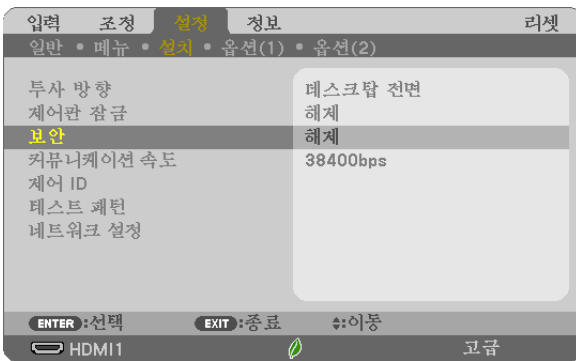

해제/설정 메뉴가 표시됩니다.

5. ▼ 버튼을 눌러 [설정]을 선택하고 ENTER 버튼을 누릅니다.

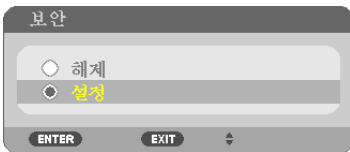

[보안 키워드] 화면이 표시됩니다.

6. 4가지 ▲▼◀▶ 버튼의 조합을 입력하고 엔터(ENTER) 버튼을 누릅니다.

주: 키워드 길이는 4 ~ 10자가 되어야 합니다.



[키워드 확인] 화면이 표시됩니다.

7. ▲▼◀▶ 버튼의 같은 조합을 입력하고 엔터(ENTER) 버튼을 누릅니다.



확인을 위한 화면이 표시됩니다.

8. [예]를 선택하고 ENTER 버튼을 누릅니다.

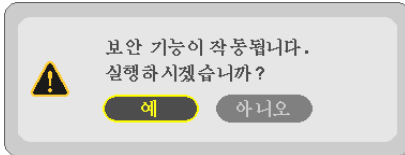

보안 기능이 활성화 되었습니다.

[보안] 기능이 활성화 되었을 때 프로젝터를 켜려면:

1. 전원(POWER) 버튼을 누릅니다.

프로젝터가 켜지고 프로젝터가 잠겨 있다는 메시지가 표시됩니다.

2. 메뉴(MENU) 버튼을 누릅니다.



3. 올바른 키워드를 입력하고 엔터(ENTER) 버튼을 누릅니다. 프로젝터가 영상을 표시합니다.



주: 보안 비활성화 모드는 주 전원을 끄거나 전원 코드를 분리할 때까지 유지됩니다.

보안 기능을 비활성화하려면:

1. 메뉴(MENU) 버튼을 누릅니다.
메뉴가 표시됩니다.
2. [설정] → [설치] → [보안]을 선택하고, ENTER 버튼을 누릅니다.

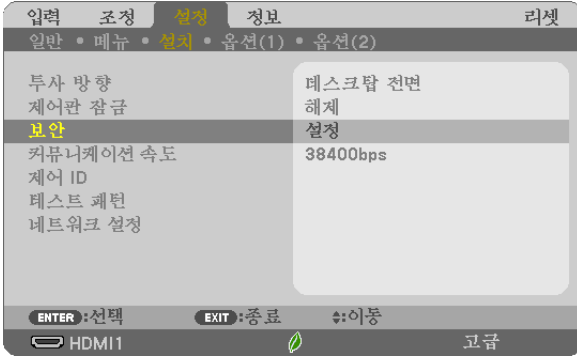

해제/설정 메뉴가 표시됩니다.

3. [해제]를 선택하고, ENTER 버튼을 누릅니다.

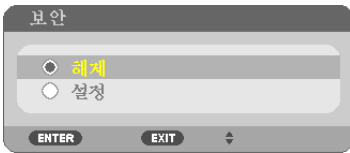

보안 키워드 화면이 표시됩니다.



4. 키워드를 입력하고 엔터(ENTER) 버튼을 누릅니다.
올바른 키워드를 입력하면 보안 기능이 비활성화됩니다.

주: 키워드를 잊은 경우 구입처에 문의하십시오. 구입처에 요청 코드를 제시하면 키워드를 제공할 것입니다. 요청 코드는 키워드 확인 화면에 표시되어 있습니다. 이 그림의 예에서는 [NB52-YGK8-2VD6-K585-JNE6-EYA8]이 요청 코드입니다.

⑦ USB 케이블을 사용하여 프로젝터의 리모컨에서 컴퓨터의 마우스 기능 작동(원격 마우스 기능)

프로젝터가 시중에서 판매되는 USB 케이블(USB 2.0 사양 호환)을 통해 컴퓨터에 연결되어 있을 때 내장 원격 마우스 기능을 사용하여 제공된 리모컨에서 컴퓨터의 마우스 기능을 작동시킬 수 있습니다. 리모컨의 USB-B 버튼을 누르거나 화면 메뉴에 있는 소스에서 [USB-B]를 선택합니다.

- USB 케이블을 사용하여 프로젝터와 컴퓨터를 연결하면 USB 디스플레이 기능도 시작됩니다.
- 처음으로 USB 케이블을 사용하여 컴퓨터와 프로젝터를 연결할 경우, 컴퓨터가 해당 소프트웨어를 읽어 들입니다. USB 디스플레이를 시작하려면 몇 분 정도의 시간이 소요됩니다.

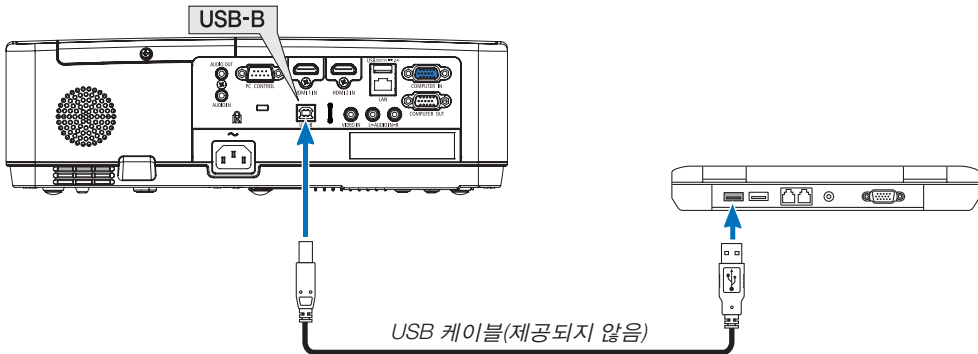

주:

- USB 케이블은 USB 2.0 사양을 지원해야 합니다.
- 마우스 기능을 사용할 수 있는 운영 체제:
Windows 7, Windows XP, Windows Vista
- USB 케이블을 분리했다가 다시 연결하기 전에 또는 연결하고 분리하기 전에 5초 이상 기다리십시오. USB 케이블을 짧은 간격으로 반복해서 연결하고 분리하면 컴퓨터가 USB 케이블을 식별할 수 없습니다.
- 컴퓨터를 시작한 후 USB 케이블을 사용하여 프로젝터를 컴퓨터에 연결합니다. 그렇지 않으면 컴퓨터가 시작되지 않을 수 있습니다.

리모컨에서 컴퓨터 마우스 조작하기

리모컨에서 컴퓨터의 마우스를 조작할 수 있습니다.

PAGE ▽/△ 버튼 창의 보기 영역을 상하 좌우로 이동시키거나, 컴퓨터의 PowerPoint에서 이전 또는 다른 페이지로 이동합니다.

▲▼◀▶ 버튼 컴퓨터에서 마우스 커서를 이동시킵니다.

MOUSE L-CLICK/ENTER 버튼 .. 마우스 왼쪽 버튼으로 동작.

MOUSE R-CLICK 버튼 마우스 오른쪽 버튼으로 동작.

주:

- 메뉴가 표시된 상태에서 ▲▼◀ 또는 ▶ 버튼을 이용하여 컴퓨터를 조작하면 메뉴와 마우스 포인터가 모두 영향을 받게 됩니다. 메뉴를 종료하고 마우스 조작을 수행하십시오.

정보: Windows의 마우스 속성 대화 상자에서 포인터 속도를 변경할 수 있습니다. 자세한 정보는 컴퓨터와 함께 제공된 사용자 설명서 또는 온라인 도움말 기능을 참조하십시오.

⑧ USB 케이블(USB 디스플레이)을 통해 프로젝터에서 컴퓨터 화면 이미지 투사

시중에서 판매되는 USB 케이블(USB 2.0 사양 호환)을 사용하여 컴퓨터를 프로젝터와 연결하면 컴퓨터 화면 이미지를 프로젝터에 표시하기 위해 보낼 수 있습니다. 컴퓨터 케이블(VGA)을 연결하지 않고 컴퓨터에서 프로젝터의 전원 켜기/끄기와 소스 선택을 수행할 수 있습니다.

USB 디스플레이는 프로젝터에 사전 설치된 소프트웨어인 Image Express Utility Lite의 기능을 이용합니다.

주:

- Windows XP에서 USB 디스플레이를 사용할 수 있게 하려면 Windows 사용자 계정에 “관리자” 권한이 있어야 합니다.
- USB 디스플레이는 [대기 모드]의 [정상]에서는 작동하지 않습니다. (→ 71쪽 참조)

1. 컴퓨터를 시작합니다.
2. 프로젝터의 전원 코드를 벽면 콘센트에 연결하고 프로젝터를 대기 상태로 둡니다.
3. USB 케이블을 사용하여 컴퓨터를 프로젝터와 연결합니다.

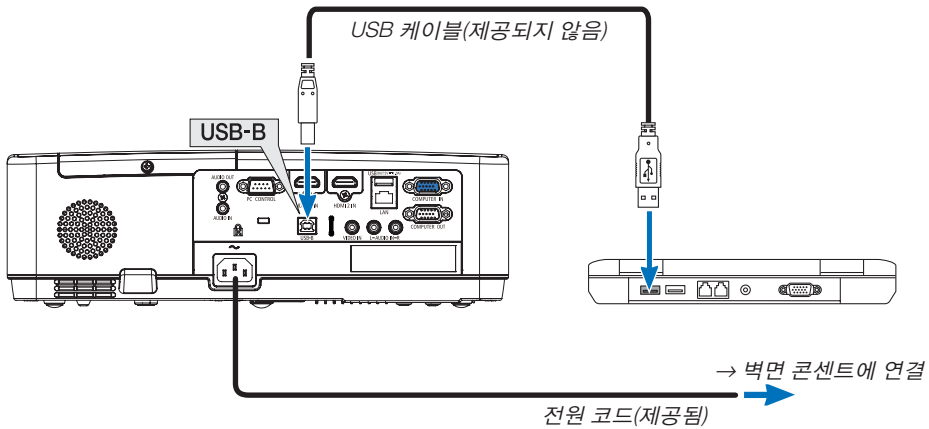

“프로젝터가 대기 모드에 있습니다. 연결할까요?” 메시지가 컴퓨터 화면에 표시됩니다.

- Image Express Utility Lite의 제어 창이 화면 맨 위에 표시됩니다.

주: 컴퓨터 설정에 따라, 컴퓨터가 프로젝터 연결을 감지할 때 “자동 실행” 창이 표시될 수 있습니다. 이러한 경우 “Start USB Display” 창을 클릭합니다.

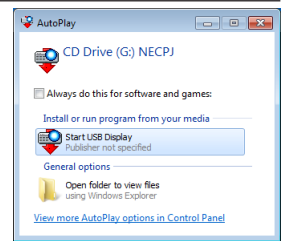





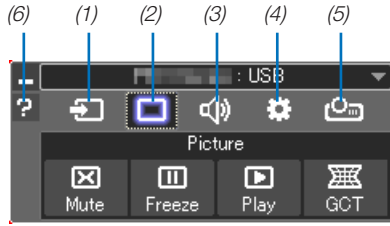

4. “예”를 클릭합니다.

프로젝터가 켜지고 “프로젝터가 준비하는 중입니다. 기다려 주십시오.” 메시지가 컴퓨터 화면에 표시됩니다. 이 메시지는 몇 초 후 사라집니다.

5. 제어 창을 사용합니다.



- (1)  (소스)프로젝터의 입력 소스를 선택합니다.
- (2)  (영상)AV-MUTE(영상 소거)를 켜거나 끄고, FREEZE(영상 정지)를 켜거나 끕니다.
- (3)  (사운드).....AV-MUTE(사운드 음소거)를 켜거나 끄고, 사운드를 재생하고, 음량을 올리거나 내립니다.
- (4)  (기타)“Update”, “HTTP Server”, “Settings”, “Information”을 사용합니다.
* USB 케이블이 연결될 때는 HTTP Server를 선택할 수 없습니다.
- (5)  (투사)프리젠테이션용 스크린 크기 변경, 메뉴 표시(숨기기/보이기), 간섭 금지/허용을 사용할 수 있습니다.
- (6)  (도움말).....Image Express Utility Lite의 도움말을 표시합니다.

9 경사에서 이미지 투사(Image Express Utility Lite의 Geometric Correction Tool)

Geometric Correction Tool (GCT)은 프로젝터에 사전 설치된 소프트웨어 “Image Express Utility Lite”의 기능으로서 이 기능을 사용하면 경사에 투사된 이미지 왜곡도 보정할 수 있습니다.

GCT로 할 수 있는 작업

- GCT 기능에는 다음 3가지 기능이 포함됩니다.
 - 4-point Correction:** 이미지의 네 모서리를 화면의 각 모서리에 일치시켜서 손쉽게 화면의 경계선 안에 투사된 이미지를 맞출 수 있습니다.
 - Multi-point Correction:** 분리된 여러 화면을 사용하여 이미지를 보정하면 4-point Correction과 마찬가지로 벽이나 모양이 불규칙한 화면의 모서리에서 왜곡된 이미지를 보정할 수 있습니다.
 - Parameters Correction:** 미리 준비된 변환 규칙 조합을 사용하여 왜곡된 이미지를 보정할 수 있습니다.
- 이 섹션에서는 4-point Correction에 사용하는 예를 보여줍니다.
 “Multi-point Correction”과 “Parameters Correction”에 대한 정보는 Image Express Utility Lite의 도움말 파일을 참조하십시오.
- 보정 데이터는 프로젝터나 필요 시 복원할 수 있는 컴퓨터에 저장할 수 있습니다.

경사에서 이미지 투사(GCT)

준비:

- USB 케이블로 프로젝터를 컴퓨터에 연결합니다. (→ 34쪽 참조, USB 디스플레이)
- 투사된 이미지가 화면의 전체 영역을 차지하도록 프로젝터 위치 또는 줌을 조정하십시오.

- “” (Picture) 아이콘을 클릭한 후 “” 버튼을 클릭하십시오.



“4-point Correction” 화면이 표시됩니다.

- “Start Correction” 버튼을 클릭한 후 “Start 4-point Correction” 버튼을 클릭하십시오.

녹색 프레임과 마우스 포인터()가 표시됩니다.

- 녹색 프레임의 네 모서리에 네 개의 [•] 표시가 나타납니다.

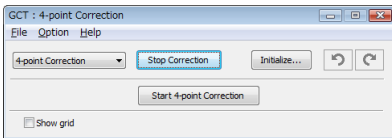
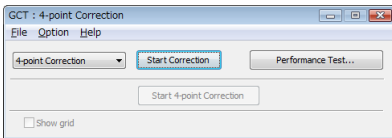

- 마우스를 사용하여 옮길 모서리의 [•] 표시를 클릭하십시오.

현재 선택되어 있는 [•] 표시가 빨간색으로 바뀝니다.

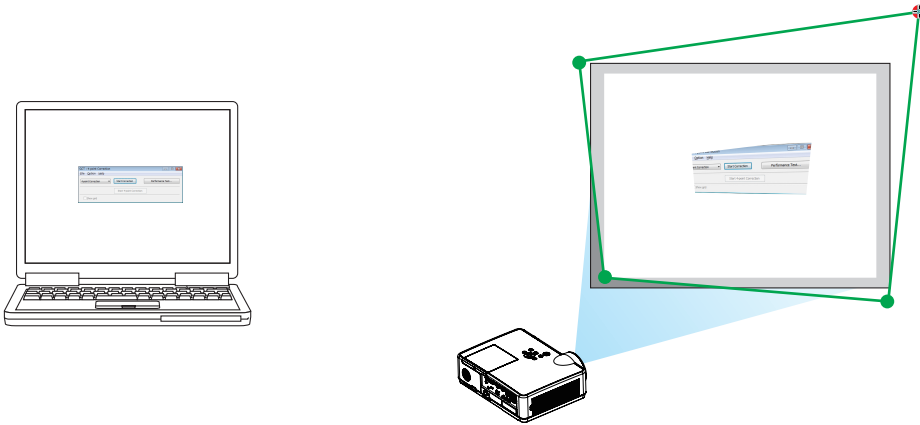

(이 예에서 명료한 설명을 위해 Windows 화면은 제외했습니다.)

4. 선택된 [•] 표시를 보정할 지점으로 끌어 놓으십시오.

- 투사 이미지 영역 내의 아무 곳이나 클릭하면 가장 가까운 모서리가 마우스 커서가 있는 위치로 이동합니다.

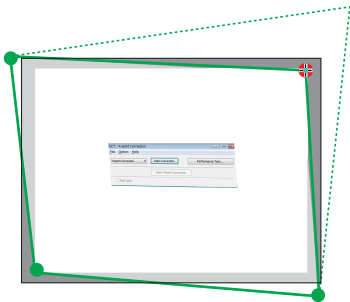

5. 3단계와 4단계를 반복하여 투사된 이미지의 왜곡을 보정하십시오.

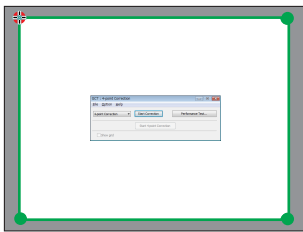

6. 완료하면 마우스 오른쪽 버튼을 클릭하십시오.

녹색 프레임과 마우스 포인터가 투사된 이미지 영역에서 사라집니다. 이것으로 보정이 완료됩니다.

7. “4-point Correction” 화면의 “X”(닫기) 버튼을 클릭하십시오.

“4-point Correction” 화면이 사라지고 4-point Correction이 적용됩니다.

8. “”(투사) 아이콘을 클릭한 다음 “”(종료) 버튼을 클릭하십시오.

9. “예”를 클릭합니다.

정보:

- 4-point correction을 수행한 후 “4-point Correction” 화면에서 “File” → “Export to the projector...”를 클릭하여 4-point correction 데이터를 프로젝터에 저장할 수 있습니다.
- “4-point Correction” 화면과, GCT 이외의 기능 사용에 대한 정보는 Image Express Utility Lite의 도움말을 참조하십시오.

4. Using the VIEWER (뷰어 사용하기)

1 VIEWER로 할 수 있는 작업

VIEWER는 다음 기능을 갖추고 있습니다.

- 화상이 포함되어 있고 시중에서 구입할 수 있는 USB 메모리를 프로젝터의 USB 포트(유형 A)에 넣으면 USB의 영상을 프로젝터로 투사할 수 있습니다. 이렇게 하면 개인용 컴퓨터를 사용하지 않고도 프레젠테이션을 할 수 있습니다.
- VIEWER에 투사할 수 있는 영상 유형은 JPEG 및 PNG입니다.
- VIEWER에 작게보기를 표시하여 투사할 화상을 빠르게 선택할 수 있습니다.
- 연속으로 여러 장의 화상을 투사할 때(슬라이드 쇼) 수동으로(수동 재생) 또는 자동으로(자동 재생) 화상을 전환할 수 있습니다. 화상을 바꾸는 간격은 자동 재생 중에도 수정할 수 있습니다.
- 투사 순서는 화상 파일 이름, 파일 형식, 날짜 및 크기로 지정할 수 있으며 오름차순/내림차순을 선택할 수 있습니다.
- 화상의 방향은 90° 단위로 회전할 수 있습니다.
- 신호없는 상태(배경 로고) 또는 MultiPresenter 시작 스크린의 배경 영상(MultiPresenter 로고)로 입력 단자의 스크린을 변경할 수 있습니다. 제 3자가 화상을 변경하지 못하도록 패스코드를 설정할 수도 있습니다.

- 주의:
- VIEWER 또는 LAN 를 사용할 때, ▼/▲ 버튼을 사용하여 키스톤을 보정하는 것은 불가능합니다. VIEWER가 표시될 때 키스톤 보정을 수행하려면 MENU 버튼을 두 번 눌러 온-스크린 메뉴를 표시합니다.
 - VIEWER가 표시될 때 리모컨의 FREEZE 버튼이 작동하지 않습니다.
 - 온 스크린 메뉴에서 [리셋] → [모든 데이터]를 선택하면 VIEWER의 옵션 메뉴 설정이 출고시 기본 상태로 돌아갑니다.
 - USB 메모리 소개
장치의 VIEWER로 사용하는 USB 메모리를 FAT32 형식 또는 FAT16 형식으로 포맷합니다.
- 본 장치는 NTFS 형식으로 포맷된 USB 메모리를 인식할 수 없습니다.
- 장치에 삽입된 USB 메모리가 인식되지 않으면 파일 시스템 형식을 확인합니다.
- USB 메모리를 포맷하는 방법에 대한 자세한 내용은 Windows의 사용 설명서나 도움말 파일을 참조합니다.
- 장치의 USB 포트가 시중에서 구할 수 있는 모든 USB 메모리가 작동한다는 것을 보증하지 않습니다.
 - 호환되는 영상 설명
- 다음 화상은 뷰어에서 투사할 수 있습니다.

JPEG	확장	jpg, jpe, jpeg(대소 문자 구분 안 함)
	형식	기준점, 프로그레시브
	색상	RGB, 그레이 스케일
	해상도	기준점: 최대 10000 × 10000(픽셀) 프로그레시브: 최대 2000 × 2000(픽셀)
	EXIF	EXIF 정보(회전/작게보기 등)는 지원되지 않습니다.
PNG	확장	png(대소 문자 구분 안 함)
	형식	정상, 인터레이스
	색상	RGB, 인덱스 색상, 그레이 스케일
	해상도	정상: 최대 10000 × 10000(픽셀) 인터레이스: 최대 2000 × 2000(픽셀)

② USB 메모리에 영상 투사(기본 작동)

이 섹션에서는 VIEWER의 기본 작동에 대해 설명합니다. 이것은 VIEWER의 옵션 메뉴(→ 46쪽 참조)가 출고시 기본 상태일 때 작동 절차입니다.

① VIEWER를 시작합니다

1. 프로젝터를 켭니다.
2. USB 메모리를 기기의 USB-A 포트에 삽입합니다.

주의:

장치에서 USB 메모리를 제거하려면 파일 목록 스크린이나 드라이브 스크린에서 MENU 버튼을 누르고 [USB 장치 제거]를 선택합니다. (→ 41쪽 참조 “USB 메모리 제거”)

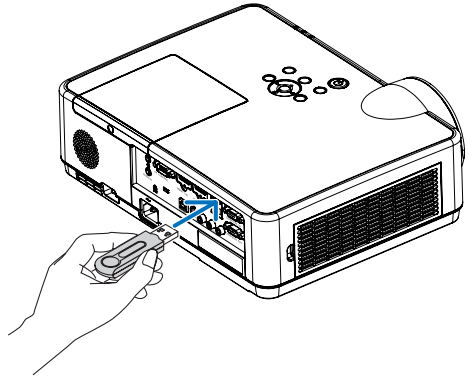

3. INPUT 버튼을 누릅니다.

[입력] 스크린이 표시됩니다.

- 리모컨을 사용할 때는 SOURCE 버튼을 누릅니다.

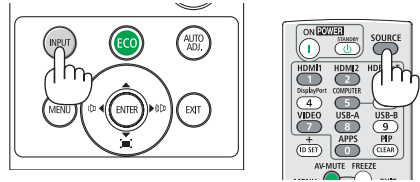

4. INPUT 버튼을 몇 번 누르고 커서를 [USB-A]로 옮깁니다.

- INPUT 버튼을 살짝 누를 때마다 커서가 다음 입력 단자로 이동합니다.
- 커서를 [USB-A]에 놓고 VIEWER가 시작하고 USB 메모리의 드라이브 목록 스크린이 투사될 때까지 잠시 기다립니다.

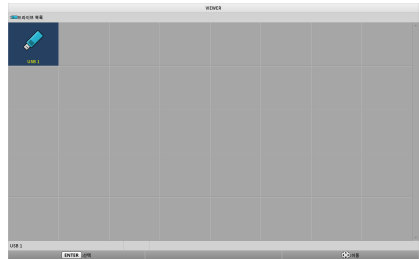

5. 커서가 [USB 1]로 이동했는지 확인하고 ENTER 버튼을 누릅니다.

파일 목록 스크린이 표시됩니다.



4. Using the VIEWER (뷰어 사용하기)

6. ▲▼◀▶ 버튼으로 커서를 폴더 또는 영상 파일로 이동하고 ENTER 버튼을 누릅니다.

- 폴더를 선택하면 폴더의 파일 목록 스크린이 표시됩니다.
- 영상 파일을 선택하면 슬라이드 스크린이 표시됩니다.

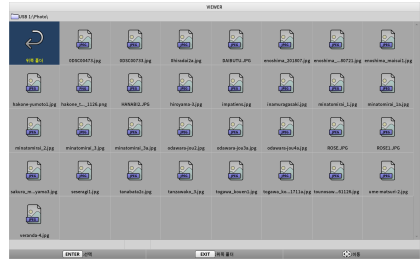

7. 파일 목록 스크린에서 커서를 영상 파일로 이동한 다음 ENTER 버튼을 누릅니다.

슬라이드 스크린이 표시됩니다.



8. ▶ 버튼을 누릅니다.

다음 영상이 투사됩니다.



9. ◀ 버튼을 누릅니다.

이전 영상이 투사됩니다.

10. MENU 버튼을 누릅니다.

제어 바가 표시됩니다.

- 제어 바가 표시되어 있을 때 MENU 버튼을 눌러 [입력] 스크린을 표시합니다. MENU 버튼을 다시 누르면 [입력] 스크린이 사라집니다.
- 제어 바가 표시되어있는 동안 EXIT 버튼을 누르면 제어 바가 사라집니다.

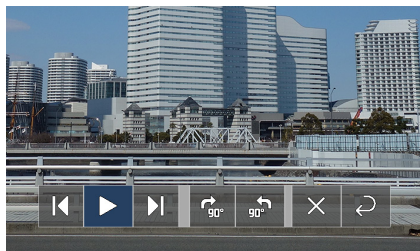

11. ▶ 버튼을 눌러 커서를 **↻** 로 이동시킨 다음 ENTER 버튼을 누릅니다.

화상이 시계 방향으로 90° 회전합니다.

- 이 상태에서 ENTER 버튼을 누를 때마다 화상이 시계 방향으로 90° 회전합니다.

12. ▶ 버튼을 눌러 커서를 **✕** 로 이동 한 다음 ENTER 버튼을 누릅니다.

제어 바가 사라집니다.

13. EXIT 버튼을 누릅니다.

디스플레이가 파일 목록 스크린으로 바뀝니다.

- 10 단계의 제어 바로 커서를 **↻** 로 이동하고 ENTER 버튼을 눌러 파일 목록 스크린을 변경할 수도 있습니다.
- 파일 목록 스크린에서 슬라이드 스크린으로 돌아가려면 슬라이드 쇼에 표시할 화상으로 커서를 이동하고 ENTER 버튼을 누릅니다.

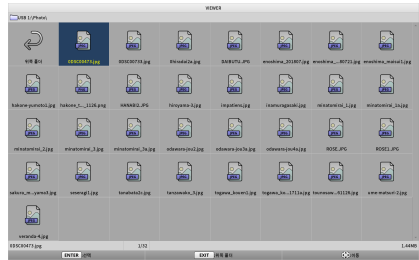
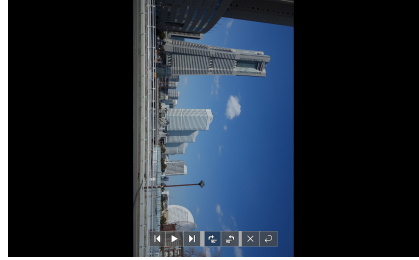

② USB 메모리를 제거합니다

1. 파일 목록 화면 또는 드라이브 목록 화면에서 MENU 버튼을 누릅니다.

팝업 메뉴가 스크린 왼쪽 하단에 표시됩니다.

- 팝업 메뉴가 표시되어 있을 때 MENU 버튼을 눌러 [입력] 스크린을 표시합니다. MENU 버튼을 다시 누르면 [입력] 스크린이 사라집니다.
- 팝업 메뉴가 표시되어 있을 때 EXIT 버튼을 누르면 팝업 메뉴가 사라집니다.

2. 커서를 [USB 장치 제거]로 이동하고 ENTER 버튼을 누릅니다.

확인 메시지가 스크린 가운데에 표시됩니다.

3. USB 메모리를 제거하려면 ◀ 버튼을 눌러 커서를 [OK]로 이동하고 ENTER 버튼을 누릅니다.

스크린 중앙에 표시된 메시지가 변경됩니다.

4. ENTER 버튼을 누릅니다.



4. Using the VIEWER (뷰어 사용하기)

5. 장치에서 USB 메모리를 제거합니다.

주의:

메뉴에서 [USB 장치 제거]를 실행하지 않고 장치에서 USB 메모리를 제거하면 장치의 작동이 불안정해질 수 있습니다. 이 경우, 장치의 전원을 일단 끄고 콘센트에서 전원 코드를 뽑으십시오. 이어서 약 3분 정도 기다렸다가 전원 코드를 소켓에 연결하고 장치의 전원을 켜십시오.

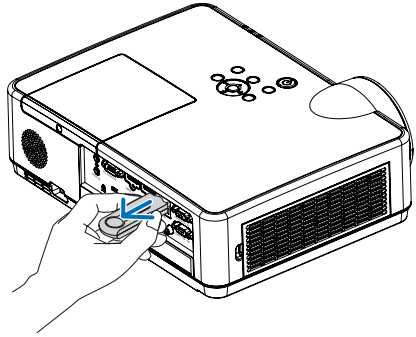

③ VIEWER 끝내기

1. 슬라이드 스크린 또는 파일 목록 스크린에서 MENU 버튼을 누릅니다.

제어 바 또는 팝업 메뉴가 표시됩니다.

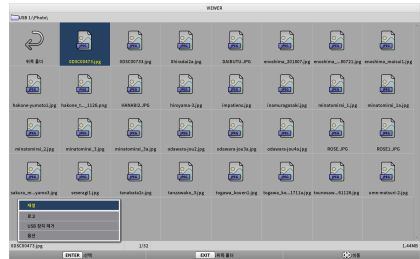

2. MENU 버튼을 다시 누릅니다.

[입력] 스크린이 표시됩니다.

3. [USB-A] 이외의 입력 단자로 커서를 이동하고 ENTER 버튼을 누릅니다.

VIEWER가 종료됩니다.

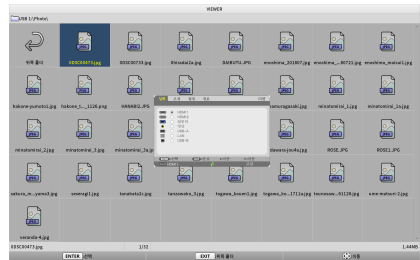

정보:

- 리모컨을 사용할 때 HDMI 1 버튼 등을 눌러 VIEWER를 종료합니다.

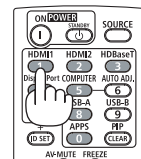

③ 슬라이드 스크린 작동

슬라이드 스크린에서 다음 작동을 수행할 수 있습니다.



버튼 이름	설명
▶, PAGE ▾	다음 화상을 투사합니다.
◀, PAGE △	이전 화상을 투사합니다.
ENTER	포인터를 표시합니다(→). ▼▲◀▶ 버튼을 누르면 포인터가 이동합니다. ENTER 버튼을 다시 누르면 포인터가 사라집니다.
EXIT	파일 목록 스크린으로 전환합니다.
MENU	제어 바를 표시합니다.

제어 바에서 ◀/▶ 버튼을 눌러 노란색 커서를 이동하고 원하는 항목에서 ENTER 버튼을 누릅니다. 각 항목의 기능은 다음과 같습니다.

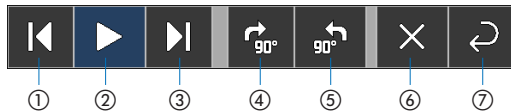

제어 바의 항목	설명
① 뒤로	이전 화상을 투사합니다.
② 재생 / 중지	슬라이드 쇼의 자동 재생을 시작합니다. 또는 슬라이드 쇼를 중지합니다.
③ 다음	다음 화상을 투사합니다.
④ 오른쪽으로 90° 회전	화상을 시계 방향으로 90° 회전합니다.
⑤ 왼쪽으로 90° 회전	화상을 시계 반대 방향으로 90° 회전합니다.
⑥ 끝내기	제어 바를 끕니다.
⑦ 파일 목록 스크린으로 돌아갑니다	작게보기 스크린으로 전환합니다.

4 파일 목록 스크린 작동

파일 목록 스크린 보는 방법

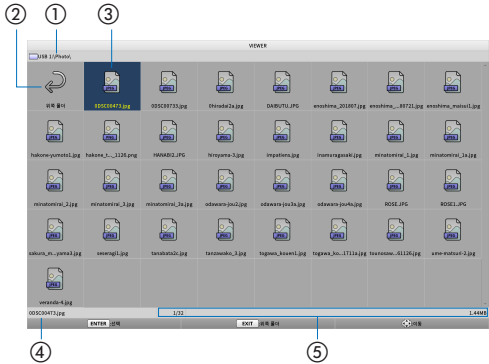

디스플레이 이름	설명
① 경로	투사된 폴더의 경로를 표시합니다. USB 메모리를 삽입하면 드라이브 이름이 "USB"로 표시됩니다.
② 상위 레벨로	상위(상위) 수준의 폴더로 돌아갑니다.
③ 화상 또는 폴더(아이콘 표시 또는) 작게보기 표시	화상 및 폴더를 아이콘 또는 작게보기로 표시합니다(축소).
④ 선택한 화상의 파일 이름	커서에 해당하는 화상의 파일 이름을 표시합니다.
⑤ 정보 표시	<ul style="list-style-type: none"> • 커서가 화상 위에 있으면 화상의 순서(모든 화상 중에서 번호), 화상이 업데이트된 최신 날짜와 시간, 그리고 파일 크기가 표시됩니다. • 커서가 폴더에 있으면 폴더의 업데이트 날짜와 시간이 표시됩니다. • 커서가 드라이브에 있으면 드라이브의 여유 공간이 표시됩니다.

파일 목록 스크린 작동

버튼 이름	설명
▼▲◀▶	커서를 움직입니다.
ENTER	<ul style="list-style-type: none"> • 커서가 화상 위에 있으면 디스플레이가 슬라이드 스크린으로 전환됩니다. • 커서가 폴더에 있으면 폴더에 있는 파일이 표시됩니다. • 커서가 [위쪽 폴더]에 있으면 디스플레이가 상위(상위) 레벨의 폴더로 돌아갑니다.
EXIT	상위(상위) 수준의 폴더로 돌아갑니다.
MENU	다음과 같은 팝업 메뉴를 표시합니다.
PAGE ▾	다음 파일 목록 스크린을 표시합니다.
PAGE ▲	이전 파일 목록 스크린을 표시합니다.



메뉴 항목	설명
재생	슬라이드 쇼를 시작합니다.
로고	신호 없는 상태(배경 로고) 또는 MultiPresenter 시작 스크린의 배경 영상(MultiPresenter 로고)로 입력 단자의 스크린을 변경합니다.
USB 장치 제거	장치에 삽입된 USB 메모리의 사용을 비활성화합니다. 장치에서 USB 메모리를 제거하기 전에 이 메뉴 항목을 실행합니다.
옵션	옵션 메뉴를 표시합니다. (→ 46쪽 참조)

5 옵션 메뉴

메뉴 항목	설명	공장 출하시
재생 모드	슬라이드 스크린의 표시 모드를 선택합니다. 수동: 수동으로 화상을 전환합니다. 자동: 간격 설정에 따라 자동으로 화상을 전환합니다.	수동
간격	자동으로 슬라이드 쇼를 재생할 때 표시 간격을 설정합니다. 선택 가능한 범위: 간격을 5-300(초)에서 1초 단위로 설정합니다.	5초
반복	슬라이드 쇼를 반복합니다. • 해제: 반복하지 마세요. 마지막 화상이 표시된 후 슬라이드 쇼를 종료합니다. • 설정: 반복. 마지막 화상이 표시된 후 첫 번째 화상으로 돌아갑니다.	해제
시작	USB-A 단자가 선택되었을 때 디스플레이될 스크린을 설정합니다. • 슬라이드: 슬라이드 스크린을 표시합니다. • 작게보기: 목록 스크린을 표시합니다.	작게 보기
작게 보기 표시	파일 목록 스크린에 표시된 화상 파일의 작게보기를 표시할지 여부를 설정합니다. • 해제: 아이콘으로 표시합니다. • 설정: 작게보기로 표시합니다. 예 	해제
정렬	파일 목록이 표시될 때 정렬 순서를 설정합니다. • 이름(ABC..)/이름(ZYX ..): 파일 및 폴더 이름의 문자 코드 순서대로 표시합니다. • 확장 (ABC ..)/확장 (ZYX ..): 확장 기능의 문자 코드 순서대로 표시합니다. • 날짜(신규)/날짜(기존): 파일 업데이트 날짜/시간을 오름차순 또는 내림차순으로 표시합니다. • 크기(대형)/크기(소형): 파일 크기의 오름차순 또는 내림차순으로 표시합니다.	이름(ABC..)

정보:

• “설정 저장” 설명

ENTER 버튼을 누른 후 즉시 각 설정을 저장합니다. 그러나 “정렬”에 설정된 값은 전원이 꺼질 때까지 유지되고 다음에 전원이 켜지면 “이름(ABC..)”으로 돌아갑니다.

6 로고 데이터 변경 (배경 영상)

- 신호없는 상태(배경 로고) 또는 MultiPresenter 시작 스크린의 배경 영상(MultiPresenter 로고)로 입력 단자의 스크린을 변경할 수 있습니다.
- 제 3자가 화상을 변경하지 못하도록 패스코드를 설정할 수도 있습니다.
- 다음 조건을 모두 만족하는 화상을 설정할 수 있습니다.

형식	VIEWER에 표시할 수 있는 JPEG 또는 PNG 화상
해상도	장치의 패널 해상도보다 그 이하 ME382U/ME342U: WUXGA (1920 × 1200) ME372W/MC382W/MC332W: WXGA (1280 × 800) ME402X/MC422X/MC372X/MC342X/MC302X: XGA (1024 × 768)
파일 크기	1 메가바이트 이하

1. 파일 목록 스크린을 표시합니다.
2. 배경 로고 또는 MultiPresenter 로고에 설정할 화상으로 커서를 이동하고 MENU 버튼을 누릅니다. 팝업 메뉴가 표시됩니다.



3. 커서를 [로고]로 이동하고 ENTER 버튼을 누릅니다. 하위 메뉴가 표시됩니다.

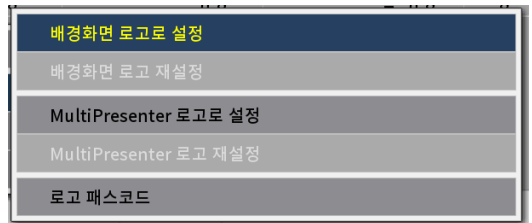

① 배경 로고 또는 MultiPresenter 로고 설정

1. 하위 메뉴에서 커서를 [배경화면 로고로 설정] 또는 [MultiPresenter 로고로 설정]으로 이동하고 ENTER 버튼을 누릅니다.
 - [로고 패스코드]가 설정된 경우 [로고 패스코드] 입력 스크린이 나타나면 [로고 패스코드]를 입력합니다.
 - 로고 변경 여부를 확인하는 스크린이 표시됩니다.
2. 커서를 [예]로 옮기고 ENTER 버튼을 누릅니다.

② 배경 로고 또는 MultiPresenter 로고 초기화

1. 커서를 [배경화면 로고 재설정] 또는 [MultiPresenter 로고 재설정]으로 이동하고 ENTER 버튼을 누릅니다.
 - [로고 패스코드]가 설정된 경우 [로고 패스코드] 입력 스크린이 나타나면 [로고 패스코드]를 입력합니다.
 - 로고를 초기화할지 여부를 확인하는 스크린이 표시됩니다.
2. 커서를 [예]로 옮기고 ENTER 버튼을 누릅니다.

③ 허가없이 로고가 변경되지 않도록 패스코드를 설정합니다

이 절에서는 패스코드를 처음으로 설정하는 절차에 대해 설명합니다.

1. 하위 메뉴의 [로고 패스코드]로 커서를 이동하고 ENTER 버튼을 누릅니다.
 - 패스코드 설정 화면이 표시됩니다.
2. “새 패스코드”로 커서를 이동하고 ENTER 버튼을 누릅니다.
 - 문자 입력 스크린이 표시됩니다. ▲▼◀▶ 버튼을 사용하여 패스코드를 입력하고 ENTER 버튼을 누릅니다.
 - 패스코드에는 1-10자의 영숫자만 사용할 수 있습니다.
 - 패스코드를 입력하면 입력 필드에 별표로 표시됩니다.
3. “새 패스코드 확인”으로 커서를 이동하고 ENTER 버튼을 누릅니다.
 - 동일한 패스코드를 다시 입력합니다.
4. 패스코드 설정 스크린에서 “확인”로 커서를 이동하고 ENTER 버튼을 누릅니다.
로고 패스코드가 설정됩니다.

정보:

- 로고 패스코드를 지우는 방법
 - ① 하위 메뉴의 “로고 패스코드”로 커서를 이동하고 ENTER 버튼을 누릅니다.
 - ② 패스코드 입력 스크린에서 ENTER 버튼을 누릅니다.
 - ③ 패스코드를 입력하고 커서를 “확인”로 이동시킨 후 ENTER 버튼을 누릅니다.
패스코드 설정 스크린이 표시됩니다.
 - ④ “새 패스코드”로 커서를 이동하고 ENTER 버튼을 누릅니다.
 - 문자 입력 스크린에 아무것도 입력하지 않고 커서를 “확인”로 이동하고 ENTER 버튼을 누릅니다.
 - ⑤ “새 패스코드 확인”으로 커서를 이동하고 ENTER 버튼을 누릅니다.
 - 문자 입력 스크린에 아무것도 입력하지 않고 커서를 “확인”로 이동하고 ENTER 버튼을 누릅니다.
 - ⑥ 패스코드 설정 스크린에서 “확인”로 커서를 이동하고 ENTER 버튼을 누릅니다.
이제 설정된 로고 패스코드가 삭제됩니다.

5. Using on-screen menu (화면 메뉴 사용)

① 메뉴 사용하기

주: 비월주사된 동영상을 투사하는 동안 화면 메뉴가 올바르게 표시되지 않을 수 있습니다.

1. 리모컨이나 프로젝터 본체의 메뉴(MENU) 버튼을 누르면 메뉴가 표시됩니다.



주: 아래에 있는 ENTER, EXIT, ▲▼, ◀▶ 같은 명령은 조작 시 이용 가능한 버튼을 표시합니다.

2. 리모컨이나 프로젝터 본체의 ◀▶ 버튼을 눌러 하위 메뉴를 표시합니다.

3. 리모컨이나 프로젝터 본체의 ENTER 버튼을 누르면 최상위 항목 또는 첫 번째 탭을 반전 시킵니다.

4. 리모컨이나 프로젝터 본체의 ▲▼ 버튼을 눌러 조정/설정하고자 하는 항목을 선택합니다.
리모컨이나 프로젝터 본체의 ◀▶ 버튼을 눌러 원하는 탭을 선택 할 수도 있습니다.

5. 리모컨이나 프로젝터 본체의 ENTER 버튼을 눌러 하위 메뉴 창을 표시합니다.

6. 리모컨이나 프로젝터 본체의 ▲▼◀▶ 버튼을 이용하여 선택된 항목을 설정/해제하거나 레벨을 조정합니다.
변경사항은 이를 다시 조정할 때까지 보존됩니다.

7. 추가 항목에 대하여 2~6 단계를 반복하거나, 메뉴 표시를 종료하려면 리모컨이나 프로젝터 본체의 종료(EXIT) 버튼을 누릅니다.

주: 메뉴 또는 메시지가 표시되는 경우, 신호 또는 설정 값에 따라 정보 중의 몇 줄을 잃어 버릴 수도 있습니다.

8. 메뉴(MENU) 버튼을 눌러 메뉴를 닫습니다.
이전 메뉴로 돌아가려면 종료(EXIT) 버튼을 누릅니다.

② 메뉴 구성 요소

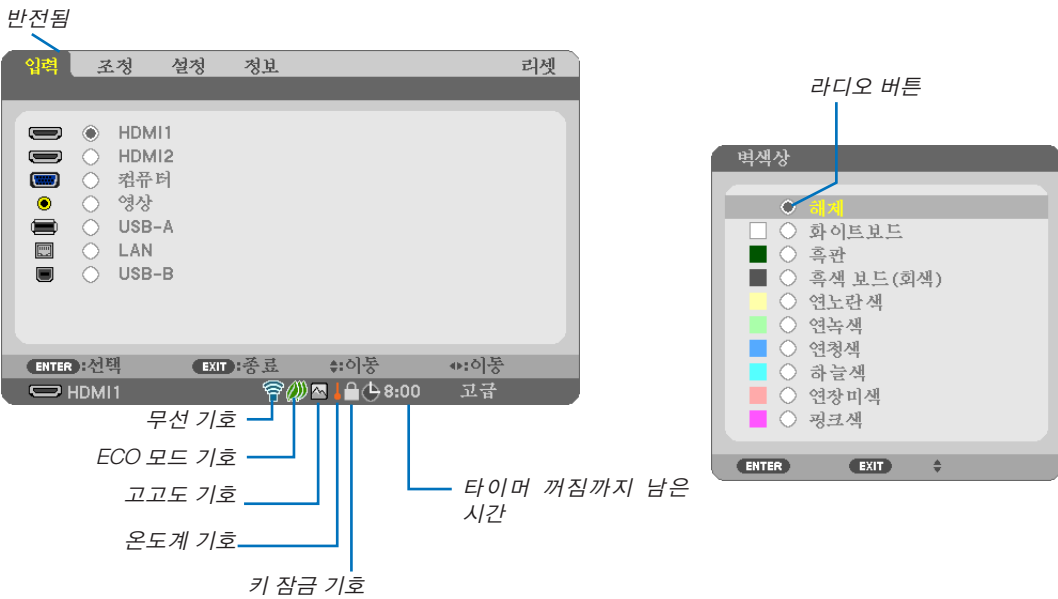

메뉴 창이나 대화 상자에는 일반적으로 다음 요소들이 있습니다.

- 반전됨현재 선택된 메뉴나 항목을 나타냅니다.
- 단색 삼각형남은 선택 항목이 있음을 나타냅니다. 반전된 삼각형 표시는 해당 항목이 활성화 상태임을 나타냅니다.
- 탭대화 상자에서 한 묶음의 기능들을 나타냅니다. 임의의 탭을 선택하면 해당 쪽을 앞에 표시합니다.
- 라디오 버튼대화 상자에서 옵션을 선택 할 때 사용하는 둥근 버튼입니다.
- 소스현재 선택된 소스를 나타냅니다.
- 타이머 꺼짐까지 남은 시간 ..[타이머 꺼짐]이 미리 설정되어 있을 때 남은 카운트다운 시간을 나타냅니다.
- 슬라이드 막대설정 값 또는 조정 방향을 나타냅니다.
- ECO 모드 기호절약 모드가 설정되었음을 나타냅니다.
- 키 잠금 기호[제어판 잠금]이 활성화되었음을 나타냅니다.
- 온도계 기호내부 온도가 너무 높기 때문에 [절약 모드]가 강제로 [정상] 모드로 설정됨을 나타냅니다.
- 고고도 기호[팬 모드]가 [고고도] 모드로 설정되었음을 나타냅니다.
- 무선 기호무선 LAN 연결이 활성화되었음을 나타냅니다.

③ 메뉴 항목 목록

입력 소스에 따라 일부 메뉴 항목을 사용할 수 없습니다.

메뉴 항목		기본값	옵션	
입력	HDMI1	*		
	HDMI2	*		
	컴퓨터	*		
	영상	*		
	USB-A	*		
	LAN	*		
	USB-B	*		
조정	화상	기본 설정	* 1-7	
		세부 설정	일반	
			참조	* 밝음, 프리젠테이션, 영상, 영화, 그래픽, sRGB, DICOM SIM.
			감마 보정	다이내믹, 자연, 블랙 디테일
			스크린 크기	* 대형, 보통, 소형
			색상 온도	* 5000-10500
			동적 명암	* 해제, 설정
			이미지 모드	* 정지 이미지, 동영상
			색상 강화	* 해제, 낮게, 보통, 높게
			화이트 밸런스	
		명암 R	0	
		명암 G	0	
		명암 B	0	
		밝기 R	*	
	밝기 G	*		
	밝기 B	*		
	명암	63		
	밝기	63		
	선명도	7		
	색상	31		
	색조	31		
	리셋			
	영상 옵션	클릭	*	
페이지		*		
수평		*		
수직		*		
오버스캔		* 자동, 0[%], 5[%], 10[%]		
종횡비		* WUXGA/WXGA: 자동, 4:3, 16:9, 15:9, 16:10, 문자 상자, 고유 XGA: 자동, 4:3, 16:9, 15:9, 16:10, 와이드 줌, 고유		
위치 (ME382U/ME342U/ME372W/MC382W/MC332W에서 사용할 수 없음)		0		
오디오	음량 11 0-31			
설정	자동키스톤	설정	해제, 설정	
		키스톤	키스톤 수평	0
			키스톤 수직	0
			왼쪽/오른쪽 왜곡	0
			위/아래 왜곡	0
			기초	0
	리셋			
	벽색상	해제	해제, 화이트보드, 흑판, 흑색 보드(회색)연노란색, 연녹색, 연청색, 하늘색, 연장미색, 핑크색	
	절약 모드	자동 절약	해제, 자동 절약, 정상, 친환경	
	달린 캡션	해제	해제, 캡션1, 캡션2, 캡션3, 캡션4, 텍스트1, 텍스트2, 텍스트3, 텍스트4	
	타이머 꺼짐	해제	해제, 0:30, 1:00, 2:00, 4:00, 8:00, 12:00, 16:00	
	관리자 모드	메뉴모드	고급	고급, 기본
		설정값이 저장되지 않음	해제	해제, 설정
		키워드	해제	해제, 설정
언어		한국어	ENGLISH, DEUTSCH, FRANÇAIS, ITALIANO, ESPAÑOL, SVENSKA, 日本語 DANSK, PORTUGUÊS, ČEŠTINA, MAGYAR, POLSKI, NEDERLANDS, SUOMI NORSK, TÜRKÇE, РУССКИЙ, عربي, Ελληνικά, 简体中文, 한국어, TIẾNG VIỆT ROMÂNĂ, HRVATSKI, БЪЛГАРСКИ, INDONESIA, हिन्दी, ไทย, ភាសាខ្មែរ, 繁體中文	

* 별표(*)는 신호에 따라 기본 설정이 달라짐을 나타냅니다.

5. Using on-screen menu (화면 메뉴 사용)

메뉴 항목		기본값	옵션		
설정	메뉴	색상 선택	색상, 흑백		
		입력 디스플레이	설정, 해제, 설정		
		ID 디스플레이	설정, 해제, 설정		
		절약 메시지	해제, 설정		
		표시 시간	자동 45 초, 수동, 자동 5 초, 자동 15 초, 자동 45 초		
		배경화면	파란색, 파란색, 검정색, 로고		
	설치	필터 메시지	10000[H]	해제, 100[H], 500[H], 1000[H], 2000[H], 5000[H], 10000[H]	
		투사 방향	데스크탑 전면	데스크탑 전면, 천정 후면, 데스크탑 후면, 천정 전면	
		제어판 잠금	해제	해제, 설정	
		보안	해제	해제, 설정	
		커뮤니케이션 속도	38400bps	4800bps, 9600bps, 19200bps, 38400bps	
		제어 ID	제어 ID 번호 1	1-254	
			제어 ID	해제, 설정	
		테스트 패턴			
	옵션(1)	네트워크 설정			
		원활한 교환	해제	해제, 설정	
		팬 모드	자동	자동, 고고도	
		신호 선택	컴퓨터	RGB/ COMPONENT RGB/COMPONENT, RGB, COMPONENT	
		WXGA 모드	WUXGA/ WXGA: 설정 XGA: 해제	해제, 설정	
		정렬(디인터레이스)	설정	해제, 설정	
		비디오 수준	HDMI1 HDMI2	자동, 정상, 향상 자동, 정상, 향상	
		빠 소리	설정	해제, 설정	
		옵션(2)	대기 모드	정상	정상, 네트워크 대기, 슬립
			바로 전원 켜기	해제	해제, 설정
			자동 전원 켜기	해제	해제, 설정
			자동 전원 끄기	대기(정상): 1:00 네트워크 대기: 0:15	해제, 0:05, 0:10, 0:15, 0:20, 0:30, 1:00
	표준설정 입력 선택		목록	목록, 자동, HDMI1, HDMI2, 컴퓨터, 영상, USB-A, LAN, USB-B	
	탄소 전환				
	통화		\$	€, ¥, JPY, RMB¥	
	통화 변환				
정적 집중*1	수평 R		0	-1~1	
	수평 G		0	-1~1	
	수평 B	0	-1~1		
	수직 R	0	-1~1		
	수직 G	0	-1~1		
	수직 B	0	-1~1		

* 별표(*)는 신호에 따라 기본 설정이 달라짐을 나타냅니다.

*1 이 기능은 ME372W/MC382W/MC332W/ME402X/MC422X/MC372X/MC342X/MC302X에서 지원되지 않습니다.

5. Using on-screen menu (화면 메뉴 사용)

메뉴 항목		기본값	옵션	
정보	사용 시간	남은 램프 수명		
		램프 사용 시간		
		필터 사용 시간		
		총 탄소 절약		
		총 절약 비용		
	소스(1)	소스 이름		
		소스 인덱스		
		수평 주파수		
		수직 주파수		
		동기 유형		분리 동기화, 동기화 만들기, 동기화 녹색 표시, 비디오 동기화
		동기 양극성		
	소스(2)	스캔 유형		
		신호 유형		
		비디오 유형		
		비트 수준		8[bits], 10[bits], 12[bits]
	유선 LAN	비디오 수준		
		IP 주소		
		스브넷 마스크		
		게이트웨이		
	무선 LAN	MAC 주소		
		IP 주소		
		스브넷 마스크		
		게이트웨이		
		MAC 주소		
		SSID		
		네트워크 형식		
		보안		
	VERSION	채널		
신호 레벨				
기타	FIRMWARE			
	DATA			
	프로젝트명			
	호스트 이름			
	MODEL NO.			
	SERIAL NUMBER			
리셋	LAN UNIT TYPE			
	CONTROL ID (제어 ID)가 설정되어 있는 경우			
리셋	현재 신호			
	모든 데이터			
	램프 시간 지우기			
	필터 시간 지우기			

* 별표(*)는 신호에 따라 기본 설정이 달라짐을 나타냅니다.

4 메뉴 설명 및 기능 [입력]



HDMI1 및 HDMI2

HDMI1 또는 2 IN 단자에 연결된 HDMI 호환 장비를 선택합니다.

컴퓨터

컴퓨터 입력 단자 신호에 연결된 컴퓨터를 선택합니다.

주: 컴포넌트 입력 신호가 COMPUTER IN 단자에 연결되면, [컴퓨터]를 선택하십시오.

영상

영상 입력에 연결된 장치(VCR, DVD 플레이어 또는 문서 카메라)를 선택합니다.

USB-A

슬라이드가 들어 있는 USB 메모리를 사용하여 프리젠테이션을 만들 수 있습니다.
(→ 38쪽 “4. Using the VIEWER (뷰어 사용하기)” 참조)

LAN

LAN 포트(RJ-45) 또는 설치된 USB 무선 LAN 장치(선택 사양)에서 신호를 선택합니다.

USB-B

시중에서 판매되는 USB 케이블을 사용하여 USB-B 포트에 연결된 컴퓨터를 선택합니다.
(→ 34쪽 참조)

5 메뉴 설명 및 기능 [조정]

[화상]



[기본 설정]

이 기능을 사용하여 투사된 이미지에 대한 최적화된 설정을 선택할 수 있습니다.

노란색, 청록색 또는 심홍색의 자연 색조를 조정할 수 있습니다.

다양한 이미지 유형에 최적화된 7가지 출하 시 기본 설정이 있습니다. 또한 [세부 설정]을 사용하여 사용자 조정 설정을 설정하여 각 감마 또는 색상을 사용자 지정할 수 있습니다.

[기본 설정 1] ~ [기본 설정 7]에 설정을 저장할 수 있습니다.

밝음.....불빛이 밝은 방에서 사용할 경우 권장됩니다.

프리젠테이션PowerPoint 파일을 사용하여 프리젠테이션을 작성할 경우 권장됩니다.

영상.....일반 TV 프로그램 시청에 권장됩니다.

영화.....영화에 적합.

그래픽그래픽에 적합.

sRGB.....표준 색상 값입니다.

DICOM SIM.DICOM 시뮬레이션 형식에 권장됩니다.

주:

- [DICOM SIM.] 옵션은 교육/참조용이며, 실제 진단에는 사용할 수 없습니다.
 - DICOM은 Digital Imaging and Communications in Medicine(의료용 디지털 영상 및 통신)을 의미합니다. 이것은 ACR(American College of Radiology: 미국방사선의학회)과 NEMA(National Electrical Manufacturers Association: 미국전기공업협회)에서 개발한 표준입니다.
- 이 표준은 디지털 이미지 데이터를 시스템에서 시스템으로 이동하는 방법을 지정합니다.

[세부 설정]

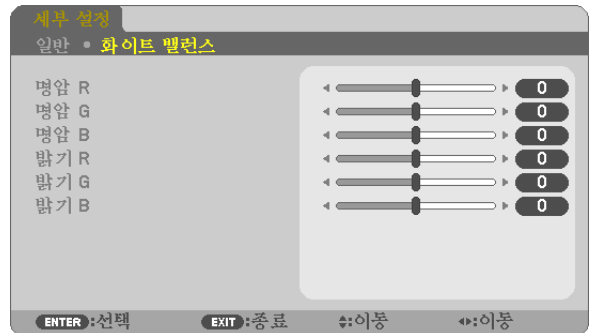
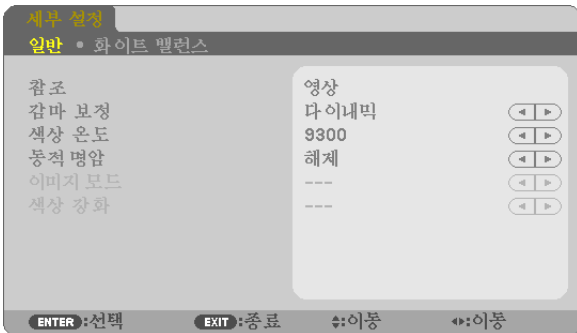

[일반]

사용자 지정한 설정 저장 [참조]

이 기능을 사용하여 [기본 설정 1] ~ [기본 설정 7]에서 사용자 지정한 설정을 저장할 수 있습니다.

먼저 [참조]에서 기본 설정 모드를 선택한 다음 [감마 보정] 및 [색상 온도]를 설정합니다.

- 밝음.....불빛이 밝은 방에서 사용할 경우 권장됩니다.
- 프리젠테이션PowerPoint 파일을 사용하여 프리젠테이션을 작성할 경우 권장됩니다.
- 영상.....일반 TV 프로그램 시청에 권장됩니다.
- 영화.....영화에 적합.
- 그래픽그래픽에 적합.
- sRGB.....표준 색상 값입니다.
- DICOM SIM.DICOM 시뮬레이션 형식에 권장됩니다.

감마 보정 모드 선택하기 [감마 보정]

다음의 경우에 각각의 모드를 권장합니다.

- 다이내믹고 대비 영상 생성.
- 자연.....자연스러운 영상 재생.
- 블랙 디테일영상의 어두운 부분을 세밀하게 강조.

주: 이 기능은 [세부 설정]으로 [DICOM SIM.]이 선택된 경우에는 사용할 수 없습니다.

DICOM SIM에 대한 스크린 크기 선택 [스크린 크기]

이 기능은 스크린 크기에 적절한 감마 보정을 수행합니다.

- 대형.....스크린 크기가 110"일 때
- 보통.....스크린 크기가 90"일 때
- 소형.....스크린 크기가 70"일 때

주: 이 기능은 [세부 설정]으로 [DICOM SIM.]이 선택된 경우에만 사용할 수 있습니다.

색상 온도 조절하기 [색상 온도]

색상 온도를 선택할 수 있습니다.

주: [참조]에서 [밝음]를 선택한 경우, 이 기능을 사용할 수 없습니다.

밝기 및 명암 조정 [동적 명암]

이 기능을 통해 내장 조리개를 사용하여 명암비를 조절할 수 있습니다.

명암비를 높이려면 [설정]을 선택합니다.

주: [참조]에서 [DICOM SIM.]를 선택한 경우, 이 기능을 사용할 수 없습니다.

정지 이미지 모드 또는 동영상 모드 선택 [이미지 모드]

이 기능을 통해 정지 이미지 모드 또는 동영상 모드를 선택할 수 있습니다.

- 정지 이미지.....이 모드는 정지 이미지에 사용됩니다.
- 동영상이 모드는 동영상에 사용됩니다.

주: 이 기능은 [참조]로 [밝음]이 선택된 경우에만 사용할 수 있습니다.

색상 강화 [색상 강화]

이 기능을 사용하여 이미지의 색상을 강화할 수 있습니다.

주: [참조]에서 [sRGB] 또는 [DICOM SIM.] 를 선택한 경우, 이 기능을 사용할 수 없습니다.

화이트 밸런스 조절하기 [화이트 밸런스]

화이트 밸런스를 조절하는 기능입니다. 각 색상(RGB)의 밝기를 사용하여 화면에 나타나는 검은색 단계를 조정하는 반면 명암으로는 화면의 백색 단계를 조절합니다.

[명암]

입력 신호에 따른 이미지 강도를 조정합니다.

[밝기]

밝기 단계나 블랙 래스터 강도(black raster intensity)를 조정합니다.

[선명도]

영상의 세밀함을 조절합니다.

[색상]

색상 채도 단계를 높이거나 낮춥니다.

[색조]

+/- 초록색에서 +/- 파란색까지 색상의 단계를 다양하게 조정합니다. 붉은색 단계는 참조용으로 사용됩니다.

입력 신호	명암	밝기	선명도	색상	색조
컴퓨터/HDMI(RGB)	예	예	예	아니오	아니오
컴퓨터/HDMI (COMPONENT)	예	예	예	예	예
USB-B	예	예	예	아니오	아니오
영상	예	예	예	예	예
USB-A/LAN	예	예	예	아니오	아니오

예=조절 가능, 아니오=조절할 수 없음

[리셋]

[기본 설정] 화면의 [참조]와 기본 설정 수치를 제외한 [화상]의 설정과 조정이 출고 시 기본 설정으로 돌아갑니다. [기본 설정] 화면의 [세부 설정]에 있는 현재 선택되어 있지 않은 설정과 조정은 재설정되지 않습니다.

[영상 옵션]

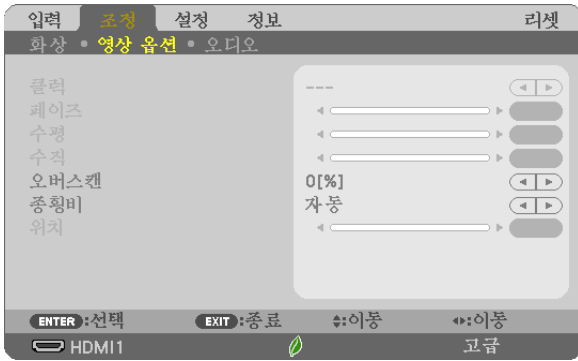

클릭과 페이지 조정 [클릭/페이지]

클릭과 페이지를 수동으로 조정할 수 있습니다.

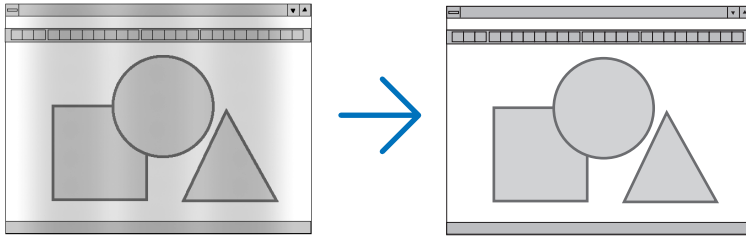

클릭.....컴퓨터 이미지를 미세 조정하거나 간혹 발생할 수 있는 세로 줄무늬 현상을 해소할 수 있습니다. 또한 클릭 주파수를 조정하여 이미지에 나타나는 가로 줄무늬 현상도 제거할 수 있습니다. 이 기능은 컴퓨터를 처음 연결할 때 한 번만 실행하면 됩니다.

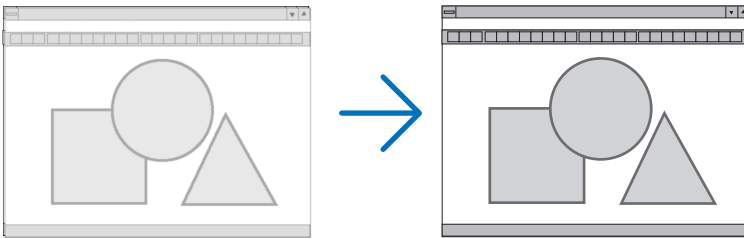

페이지클릭 페이지를 조정하거나 영상의 잡음, 화소 간섭, 화면 누화 현상을 줄일 수 있습니다. (영상의 일부분이 번들거릴 경우 효과적입니다.)
[클릭]이 완료된 후 [페이지]를 사용하십시오.

수평/수직 위치 조정하기 [수평/수직]

이미지의 위치를 수직과 수평 방향으로 조정합니다.

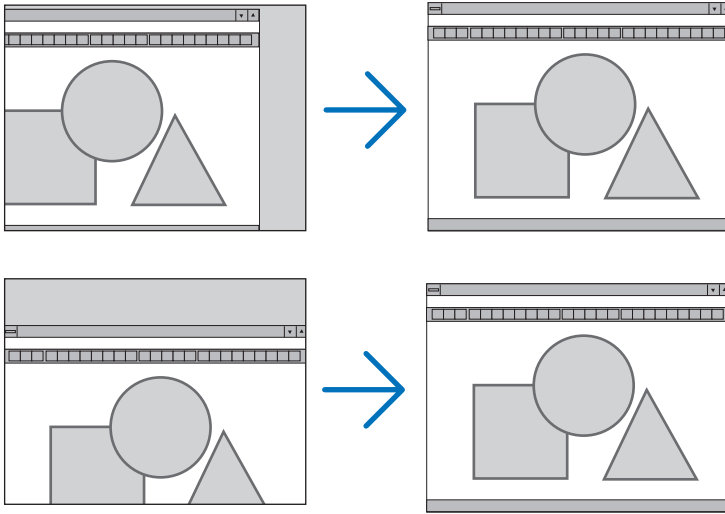

- [클릭] 및 [페이지] 조절 시 이미지가 왜곡될 수 있습니다. 이것은 오작동이 아닙니다.
- [클릭], [페이지], [수평], [수직]에 대한 조정 값은 현재 신호에 대한 메모리에 저장됩니다. 다음에 동일한 해상도, 수평 및 수직 주파수로 신호를 투사할 때 이 조정 값이 호출되고 적용됩니다.
메모리에 저장된 조정 값을 삭제하려면 메뉴에서 [리셋] → [현재 신호] 또는 [모든 데이터]를 선택하고 조정 값을 리셋합니다.

오버스캔을 선택하기 [오버스캔]

신호에 대한 오버스캔율(자동, 0%, 5%, 10%)을 선택합니다.

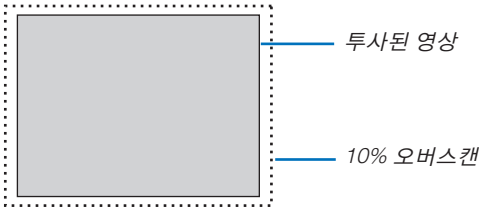

- 주:
- 영상 신호를 사용할 때는 [0%]를 선택할 수 없습니다.
 - [오버스캔] 항목은 다음의 경우 사용할 수 없습니다.
 - [중횡비]로 [고유]가 선택되었을 때.

종횡비 선택 [종횡비]

“종횡비”란 투사된 영상의 가로, 세로 비율을 의미합니다.

프로젝터는 들어오는 신호를 자동으로 확인하여 알맞은 종횡비를 표시합니다.

- 다음 표에서는 대부분의 컴퓨터에서 지원되는 일반적인 해상도 및 종횡비를 보여 줍니다.

해상도	종횡비
VGA 640 × 480	4:3
SVGA 800 × 600	4:3
XGA 1024 × 768	4:3
WXGA 1280 × 768	15:9
WXGA 1280 × 800	16:10
WXGA+ 1440 × 900	16:10
SXGA 1280 × 1024	5:4
SXGA+ 1400 × 1050	4:3
UXGA 1600 × 1200	4:3
WUXGA 1920 × 1200	16:10

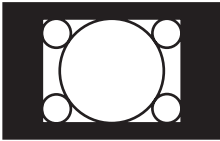
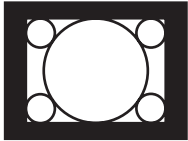
옵션	기능
자동	프로젝터는 들어오는 신호를 자동으로 확인하여 해당 종횡비를 표시합니다. (→ 다음 쪽 참조) 신호에 따라서는 프로젝터가 종횡비를 잘못 판단할 수도 있습니다. 이 경우 다음 중에서 적절한 종횡비를 선택합니다.
4:3	영상이 4:3 종횡비로 표시됩니다.
16:9	영상이 16:9 종횡비로 표시됩니다.
15:9	영상이 15:9 종횡비로 표시됩니다.
16:10	영상이 16:10 종횡비로 표시됩니다.
와이드 줌 (ME402X/MC422X/ MC372X/MC342X/ MC302X)	영상의 왼쪽과 오른쪽이 늘어납니다. 표시된 영상의 일부가 왼쪽 가장자리 및 오른쪽 가장자리에서 잘려 제대로 표시되지 않습니다.
문자 상자 (ME382U/ME342U/ ME372W/MC382W/ MC332W)	문자 상자 신호의 영상이 화면에 알맞게 수평 및 수직 방향으로 균일하게 늘어납니다. 표시된 영상의 일부가 위쪽 가장자리 및 아래쪽 가장자리에서 잘려 제대로 표시되지 않습니다.
고유	들어오는 컴퓨터 신호가 프로젝터의 고유 해상도보다 낮은 해상도이면 프로젝터가 현재 영상을 실제 해상도로 표시합니다. <div style="display: flex; justify-content: space-between;"> <div style="width: 60%;"> <p>[예 1] 800 × 600 해상도의 입력 신호가 ME382U/ME342U/ME372W/MC382W/MC332W에서 표시되는 경우:</p> </div> <div style="width: 35%; text-align: center;">  </div> </div> <div style="display: flex; justify-content: space-between; margin-top: 20px;"> <div style="width: 60%;"> <p>[예 2] 800 × 600 해상도의 수신 신호가 ME402X/MC422X/MC372X/MC342X/MC302X에서 표시되는 경우:</p> </div> <div style="width: 35%; text-align: center;">  </div> </div>
	<p>주:</p> <ul style="list-style-type: none"> • 컴퓨터 신호 이외의 신호가 표시되면 [고유]를 사용할 수 없습니다. • 프로젝터의 고유 해상도보다 높은 해상도를 가진 신호가 표시되면 [고유]를 사용할 수 없습니다.

알맞은 종횡비가 자동으로 결정되는 경우의 샘플 영상

ME402X/MC422X/MC372X/MC342X/MC302X

[컴퓨터 신호(COMPUTER SIGNAL)]

들어오는 신호의 종횡비	4:3	5:4	16:9	15:9	16:10
알맞은 종횡비가 자동으로 결정되는 경우의 샘플 영상					

[영상 신호(VIDEO SIGNAL)]

들어오는 신호의 종횡비	4:3	문자 상자	누르기
종횡비가 자동으로 결정되는 경우의 샘플 영상			
			주: 눌러진 신호를 제대로 표시하려면 [16:9] 또는 [와이드 줌]을 선택합니다.

ME382U/ME342U/ME372W/MC382W/MC332W

[컴퓨터 신호(COMPUTER SIGNAL)]

들어오는 신호의 종횡비	4:3	5:4	16:9	15:9	16:10
알맞은 종횡비가 자동으로 결정되는 경우의 샘플 영상					

[영상 신호(VIDEO SIGNAL)]

들어오는 신호의 종횡비	4:3	문자 상자	누르기
종횡비가 자동으로 결정되는 경우의 샘플 영상			
		주: 문자 상자 신호를 제대로 표시하려면 [문자 상자]를 선택합니다.	주: 눌러진 신호를 제대로 표시하려면 [16:9]를 선택합니다.

- 정보:**
- [16:9], [15:9] 또는 [16:10] 종횡비가 선택된 경우 [위치]를 사용하여 영상 위치를 수직으로 조정할 수 있습니다.
 - “문자 상자”란 비디오 소스의 표준 종횡비인 4:3 영상과 비교했을 때 가로 방향으로 좀더 확대된 영상을 의미합니다. 편지함 신호는 Vista 사이즈인 “1.85:1” 또는 극장 화면 사이즈인 “2.35:1”의 종횡비를 가집니다.
 - “누르기”란 종횡비가 16:9에서 4:3으로 변환된 압축 영상을 의미합니다.

이미지의 수직 위치 조정 [위치] (ME382U/ME342U/ME372W/MC382W/MC332W에서는 사용할 수 없음)

([종횡비]에 대해 [16:9], [15:9] 또는 [16:10]이 선택된 경우에만 해당)

[종횡비]에서 [16:9], [15:9] 또는 [16:10]이 선택된 경우 위쪽과 아래쪽에 검은색 테두리와 함께 영상이 표시됩니다. 검은색 영역의 상단과 하단까지 수직 위치를 조정할 수 있습니다.

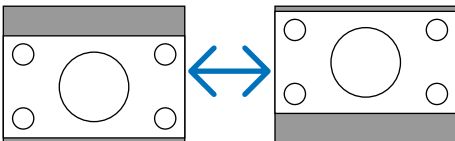

[오디오]**소리 올리기 또는 내리기**

프로젝터 스피커와 AUDIO OUT(스테레오 미니잭)의 음량을 조절합니다.

정보:

- 표시된 메뉴가 없으면 프로젝터 본체의 ◀ 및 ▶ 버튼과 VOL. +/- 버튼이 음량 조절기 역할을 합니다. (→ 20쪽 참조)

6 메뉴 설명 및 기능 [설정]

[일반]

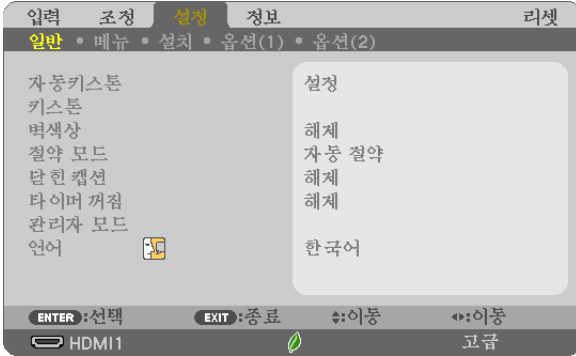

자동키스톤 사용하기 [자동키스톤]

이 기능을 사용하면 프로젝터가 기울기를 감지해 수직 방향 왜곡을 자동으로 보정할 수 있습니다. 자동키스톤 기능을 켜려면 [설정]을 선택합니다. 키스톤을 수동으로 조정하려면 [해제]를 선택합니다.

주:

- [투사 방향]에 대해 [데스크탑 전면]이 아닌 [천정 후면], [데스크탑 후면], [천정 전면]과 같은 방향을 선택할 경우 [자동키스톤] 기능을 사용할 수 없습니다.
- [자동키스톤]이 [설정]인 동안에는 [왼쪽/오른쪽 왜곡], [위/아래 왜곡], [기초] 기능을 사용할 수 없습니다.

정보

- [자동키스톤]으로 조정 가능한 각도 범위는 수직 방향으로 약 30도입니다.
- 영상을 투사하는 동안, 투사 각도가 고정되고 약 2초 후에 [자동키스톤]이 수행되기 시작합니다.

키스톤 왜곡을 수동으로 보정 [키스톤]

수평 또는 수직 키스톤, 왼쪽/오른쪽 왜곡 또는 위/아래 왜곡, 기초 왜곡을 수동으로 보정할 수 있습니다.

주:

- [키스톤 수평]과 [키스톤 수직]은 동시에 조정할 수 있습니다.
- 한 항목에서 다른 항목으로 변경하려면 첫 번째 항목을 리셋합니다.
- 조정 값을 덮어씁니다. 프로젝터를 끄더라도 삭제되지 않습니다.
- [키스톤], [핀쿠션] 및 [기초] 보정을 사용하면 전자 방식으로 보정이 이루어지기 때문에 이미지가 약간 흐려질 수 있습니다.
- [자동키스톤]이 [설정]으로 되어 있는 경우에는 프로젝터를 켤 때마다 자동적으로 수직 키스톤 보정이 수행됩니다.

키스톤 수평..... 수평 키스톤 왜곡을 보정합니다. (→ 18쪽 참조)

키스톤 수직..... 수직 키스톤 왜곡을 보정합니다. (→ 18쪽 참조)

왼쪽/오른쪽 왜곡 왼쪽 또는 오른쪽 측면에서 핀쿠션 왜곡을 보정합니다. (→ 28쪽 참조)

위/아래 왜곡..... 상단 또는 하단에서 핀쿠션 왜곡을 보정합니다. (→ 28쪽 참조)

기초..... 영상의 네 코너를 화면의 네 코너로 정렬해서 투사 영상을 화면 경계선 안쪽으로 쉽게 조정합니다. (→ 26쪽 참조)

리셋..... 위에 나온 항목을 모두 출고 시 기본 설정으로 되돌립니다.

정보:

- 기초 및 키스톤 보정에서 수직 방향 및 수평 방향으로 조정 가능한 각도 범위: 약 30도(최대)
- 입력 신호에 따라 조정 가능한 범위는 좁아질 수 있습니다.

벽 색상 보정 사용하기 [벽색상]



스크린 재질이 흰 색이 아닌 경우 신속하게 적응하기 위한 색상 보정 기능을 제공합니다.

주: [화이트보드]를 선택하면 램프 밝기가 감소합니다.

절약 모드 설정 [절약 모드]

절약 모드는 램프 수명을 증가시키는 한편, 전력 소비를 낮추고 CO₂ 배출량을 줄입니다. 램프의 4가지 밝기 모드 즉, [해제], [자동 절약], [정상], [친환경] 모드 중에서 선택할 수 있습니다. (→ 24쪽 참조)

닫힌 캡션 설정 [닫힌 캡션]

이 옵션은 영상(Video)의 투사된 영상에 텍스트를 추가할 수 있도록 여러 개의 닫힌 캡션 모드를 설정합니다.

해제..... 이 옵션은 닫힌 캡션 모드를 끝냅니다.

캡션(CAPTION) 1-4... 텍스트가 추가됩니다.

텍스트(TEXT) 1-4..... 텍스트가 표시됩니다.

주:

- 다음과 같은 경우 닫힌 캡션을 사용할 수 없습니다.
 - 메시지 또는 메뉴가 표시되는 경우.
 - 영상이 확대, 정지 또는 꺼진 경우.
- 겹쳐진 텍스트 또는 닫힌 캡션 부분이 잘릴 수 있습니다. 이러한 문제가 발생하면 겹쳐진 텍스트나 닫힌 캡션을 스크린 안에 넣도록 해보십시오.

타이머 꺼짐 사용하기 [타이머 꺼짐]

1. 30분에서 16시간 사이의 원하는 시간을 선택합니다(해제, 0:30, 1:00, 2:00, 4:00, 8:00, 12:00, 16:00).
2. 리모컨의 ENTER 버튼을 누릅니다.
3. 잔여 시간에 대한 카운트 다운이 시작됩니다.
4. 카운트 다운이 완료되면 프로젝터가 꺼집니다.

주:

- 기본 설정 시간을 취소하려면, 기본 설정 시간에 대하여 [해제]를 지정하거나 전원을 끕니다.
- 프로젝터가 꺼지기까지 남은 시간이 3분이 되면 [3분 이내에 프로젝터가 꺼집니다.]라는 메시지가 화면 하단에 표시됩니다.

관리자 모드

이 모드에서 메뉴모드 선택, 설정 저장 및 관리자 모드 패스코드 설정을 할 수 있습니다.



메뉴모드	[기본] 또는 [고급] 메뉴 중 하나를 선택하십시오.	—
설정값이 저장되지 않음	체크 표시를 하면 프로젝터 설정이 저장되지 않습니다. 체크 표시를 지우면 프로젝터 설정이 저장됩니다.	—
키워드	관리자 모드의 패스코드를 지정합니다.	최대 10자의 알파벳 과 숫자

메뉴 언어 선택하기 [언어]

화면 상의 지시 내용을 표시할 30개 언어 중 하나를 선택 할 수 있습니다.

주: 메뉴에서 [리셋]을 실행한 경우에도 설정에는 아무런 영향이 미치지 않습니다.

[메뉴]

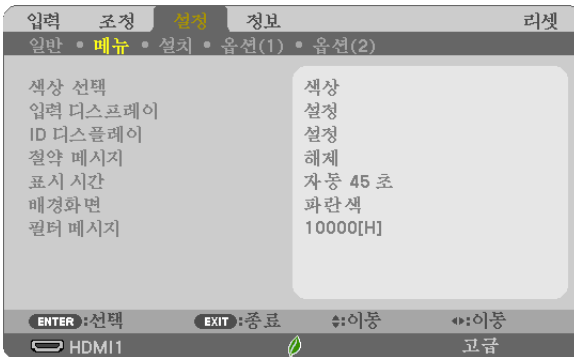

메뉴 색상 선택하기 [색상 선택]

메뉴 색상에서 색상 및 흑백의 두 가지 옵션 중 하나를 선택할 수 있습니다.

소스 디스플레이 켜기/끄기 [입력 디스플레이]

이 옵션은 스크린의 오른쪽 상단에 표시될 HDMI1, HDMI2, 컴퓨터, 영상, USB-A, LAN, USB-B 등의 입력 이름 표시를 켜거나 끕니다.

입력 신호가 없으면 사용 가능한 입력을 확인하라는 신호 없음 안내가 표시됩니다. [입력]로 [USB-A] 또는 [LAN] 항목이 선택된 경우 신호 없음 안내가 표시되지 않습니다.

제어 ID 켜기/끄기 [ID 디스플레이]

이 옵션은 리모컨의 ID SET 버튼을 누르면 표시되는 ID 번호를 켜거나 끕니다.

절약 메시지 켜기/끄기 [절약 메시지]

프로젝터가 켜져 있을 때 이 옵션은 다음 메시지를 켜거나 끕니다.

절약 메시지는 사용자에게 에너지를 절약하라고 알려줍니다. [절약 모드]로 [해제]가 선택되어 있는 경우 [절약 모드]로 [자동 절약], [정상] 또는 [친환경]을 선택하라는 메시지가 표시됩니다.

[절약 모드]로 [자동 절약], [정상] 또는 [친환경]이 선택된 경우

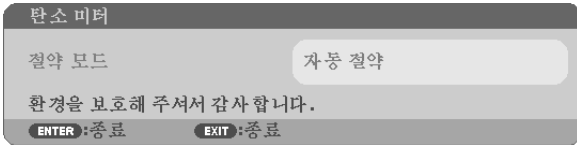

메시지를 닫으려면 아무 버튼이나 하나 누릅니다. 30초 동안 아무런 버튼을 누르지 않으면 메시지가 사라집니다.

[절약 모드]로 [해제]가 선택된 경우

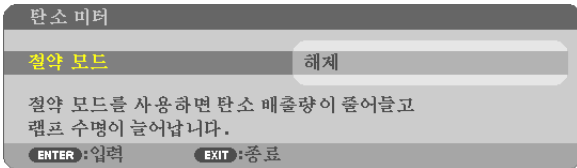

ENTER 버튼을 누르면 [절약 모드] 화면이 표시됩니다. (→ 24쪽 참조)

메시지를 닫으려면 EXIT 버튼을 누릅니다.

메뉴 표시 시간 선택하기 [표시 시간]

마지막 버튼 조작 후 메뉴를 닫기 전까지 프로젝터가 얼마나 대기할지를 선택 할 수 있습니다. 사전 설정된 선택 값들은 [수동], [자동 5 초], [자동 15 초] 및 [자동 45 초]입니다. [자동 45 초]가 출고 시 기본 설정입니다.

배경 색상 또는 로고 선택 하기 [배경화면]

신호가 없을 때, 파란색/검은색 화면 또는 로고를 표시하도록 선택합니다. 기본 설정은 [파란색]입니다.

주:

- [배경화면]으로 [로고] 항목이 선택되고 [LAN] 또는 [USB-B] 소스가 선택된 경우 해당 선택과 관계 없이 [파란색] 항목이 선택됩니다.
- [입력 디스플레이]가 켜진 경우 해당 선택과 관계 없이 스크린 가운데에 사용 가능한 입력을 확인하라는 신호 없음 안내가 표시됩니다.
- 메뉴에서 [리셋]을 실행한 경우에도 설정에는 아무런 영향이 미치지 않습니다.

필터 메시지용 시간 간격 선택 [필터 메시지]

필터 청소 메시지 표시에 대한 시간 간격을 선택할 수 있습니다. "필터를 청소해주시시오"라는 메시지가 나오면 필터를 청소하십시오. (→ 108쪽 참조)

7가지 옵션을 이용할 수 있습니다.

해제, 100[H], 500[H], 1000[H], 2000[H], 5000[H], 10000[H]

주: 메뉴에서 [리셋]을 실행한 경우에도 설정에는 아무런 영향이 미치지 않습니다.

[설치]

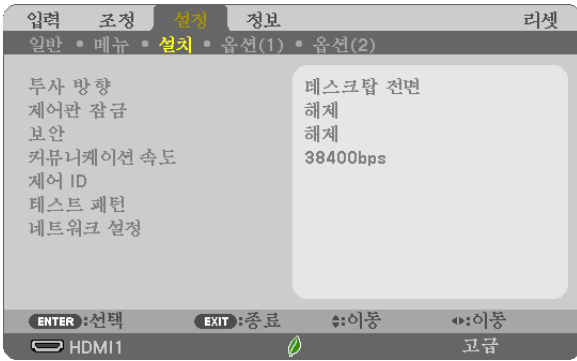

프로젝터 투사 방향 선택하기 [투사 방향]

투사 유형에 따라 이미지의 방향을 맞춰줍니다. 사용 가능한 옵션은 데스크탑 전면, 천정 후면, 데스크탑 후면, 천정 전면 투사입니다.

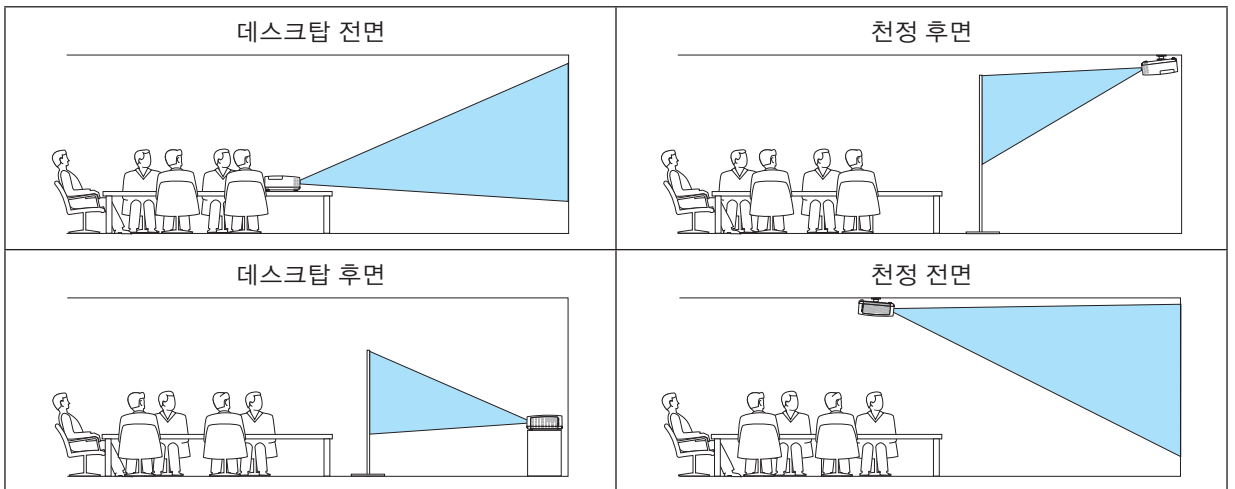

본체 버튼 잠금 [제어판 잠금]

제어판 잠금을 설정하거나 해제합니다.

주:

- 제어판 잠금이 설정되더라도 리모컨 기능에는 영향을 주지 않습니다.
- 제어판 잠금이 설정된 경우 프로젝터 본체의 INPUT 버튼을 10초 가량 길게 눌러주면 잠금 상태가 [해제]됩니다.

정보: [제어판 잠금]을 켜면 키 잠금 아이콘 [🔒] 이 메뉴의 오른쪽 아래에 표시됩니다.

보안 활성화하기 [보안]

보안 기능을 설정하거나 해제합니다.

올바른 키워드를 입력하지 않은 경우 프로젝터가 영상을 투사할 수 없습니다. (→ 30쪽 참조)

주: 메뉴에서 [리셋]을 실행한 경우에도 설정에는 아무런 영향이 미치지 않습니다.

통신 속도 선택하기 [커뮤니케이션 속도]

PC 제어 포트(D-Sub 9P)의 전송 속도를 설정합니다. 4800에서 38400 bps까지의 데이터 전송 속도를 지원합니다. 기본값은 38400 bps입니다. 연결될 장치에 맞는 적절한 전송 속도를 선택하십시오. 장치에 따라, 케이블 길이가 긴 경우, 낮은 보오 속도가 안정적일 수 있습니다.

주: 선택된 통신 속도는 메뉴에서 [리셋]을 실행한 경우에도 영향을 받지 않습니다.

프로젝터에 ID 설정 [제어 ID]

제어 ID (CONTROL ID) 기능이 있는 단일 리모컨으로 여러 프로젝터를 각각 개별적으로 조작할 수 있습니다. 동일한 ID를 모든 프로젝트에 할당할 경우 단일 리모컨을 사용하여 모든 프로젝터를 한꺼번에 편리하게 조작할 수 있습니다. 이 작업을 수행하려면 각 프로젝트에 ID 번호를 할당해야 합니다.

제어 ID 번호프로젝터에 할당할 1 - 254 사이의 숫자를 선택합니다.

제어 ID[해제]를 선택하여 제어 ID 설정을 끄거나 [설정]을 선택하여 제어 ID 설정을 켭니다.

주:

- [제어 ID]에 [설정]이 선택된 경우 제어 ID 기능을 지원하지 않는 리모컨을 사용하여 프로젝터를 조작할 수 없습니다. (이 경우 프로젝트 본체의 버튼을 사용할 수 있습니다.)
- 메뉴에서 [리셋]을 실행한 경우에도 설정에는 아무런 영향이 미치지 않습니다.
- 프로젝트 본체의 ENTER 버튼을 10초 동안 길게 누르면 제어 ID를 취소하는 메뉴가 표시됩니다.

제어 ID 할당 또는 변경

1. 프로젝터를 켭니다.
2. 리모컨의 ID SET 버튼을 누르십시오.

제어 ID 화면이 표시됩니다.



현재 리모컨 ID로 프로젝터를 조작할 수 있는 경우 [활성]이 표시됩니다. 현재 리모컨 ID로 프로젝터를 조작할 수 없는 경우 [비활성]이 표시됩니다. 비활성인 프로젝터를 사용하려면 다음 절차(3 단계)를 사용하여 프로젝트에 사용되는 제어 ID를 할당하십시오.

3. 리모컨에 있는 ID SET 버튼을 누른 상태에서 숫자 키패드 버튼 중 하나를 누르십시오.

예:

“3”을 할당하려면 리모컨의 “3” 버튼을 누르십시오.

“ID 없음”은 리모컨 하나로 모든 프로젝터를 동시에 조작할 수 있음을 의미합니다. “ID 없음”을 설정하려면 “000”을 입력하거나 CLEAR 버튼을 누르십시오.

정보: ID의 범위는 1~254입니다.

4. ID SET 버튼을 놓으십시오.

업데이트된 제어 ID 화면이 표시됩니다.

주:

- 배터리가 다 소모되었거나 배터리를 분리한 경우 며칠이 지나면 ID가 지워질 수 있습니다.
- 배터리를 분리한 상태에서 리모컨의 아무 버튼이나 잘못 누르면 현재 지정되어 있는 ID가 지워집니다.

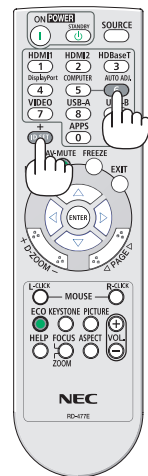

테스트 패턴 사용 [테스트 패턴]

프로젝터를 설정할 때, 이미지 왜곡을 확인하기 위해 테스트 패턴이 표시됩니다. ENTER 버튼을 누르면 테스트 패턴이 표시됩니다. EXIT 버튼을 누르면 테스트 패턴이 종료되고, 메뉴로 돌아갑니다. 테스트 패턴이 표시된 동안에는 메뉴 작동 및 키스톤, 기초 및 왜곡 보정 기능을 사용할 수 없습니다.

[네트워크 설정]

[네트워크 설정] 각각에 대한 자세한 내용은 “7-3. 네트워크 설정” (→ 99쪽 참조)을 참조하십시오.

[옵션(1)]

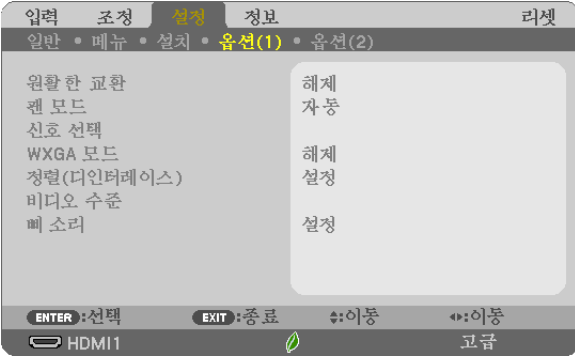

[원활한 전환]

입력 커넥터를 전환할 때 전환 전에 표시된 이미지가 유지되어, 신호 없음으로 인한 끊김 없이 새 이미지로 전환할 수 있습니다.

팬 모드 선택 [팬 모드]

팬 속도로 자동/고고도의 2가지 모드를 선택할 수 있습니다.

자동.....내장된 팬이 내부 온도에 따라 여러 가지 속도로 작동합니다.

고고도내장된 팬이 고속으로 작동합니다. 약 1,700미터(5,500피트) 이상의 고도에서 프로젝터를 사용할 경우 이 옵션을 선택하십시오.

주:

- 이 프로젝터를 고도 약 5500피트/1700미터 이상에서 사용할 때에는 [팬 모드]를 [고고도]로 설정하십시오.
- [고고도]로 설정하지 않은 채 약 5500피트/1700미터 이상의 높이에서 프로젝터를 사용하면 프로젝터가 과열되어 꺼질 수 있습니다. 이러한 경우 몇 분간 기다렸다가 프로젝터를 다시 켜십시오.
- 이 프로젝터를 고도 약 5500피트/1700미터 이하에서 사용할 때 [고고도]로 설정하면 램프가 예열되지 못하고, 화상이 깜박거리는 원인이 됩니다. [팬모드]를 [자동]으로 바꾸십시오.
- 이 프로젝터를 고도 약 5500피트/1700미터 이상에서 사용하면 램프 등의 광학 부품의 수명이 짧아지는 원인이 될 수 있습니다.
- 메뉴에서 [리셋]을 실행한 경우에도 설정에는 아무런 영향이 미치지 않습니다.

정보:

- [고고도]가 선택되면 [🌄] 아이콘이 화면 메뉴의 하단에 표시됩니다.

신호 형식 선택하기 [신호 선택]

[컴퓨터]

컴퓨터와 같은 RGB 소스에 대해 [컴퓨터]를, DVD 플레이어 같은 컴포넌트 비디오 소스에 대해 [COMPONENT]를 선택할 수 있습니다. 일반적으로 [RGB/COMPONENT]를 선택하면 프로젝터가 컴포넌트 신호를 자동으로 감지합니다. 그러나 프로젝터가 감지하지 못하는 일부 컴포넌트 신호들이 있을 수 있습니다. 이 경우 [COMPONENT]를 선택합니다.

WXGA 모드 설정 또는 해제 [WXGA 모드]

[설정]을 선택하면 입력 신호를 인식할 때 WXGA(1280 × 800)/WUXGA(1920 × 1200) 신호를 우선적으로 인식합니다. [WXGA 모드]가 [설정]으로 설정된 경우, ME402X/MC422X/MC372X/MC342X/MC302X에서 XGA(1024 × 768)/UXGA(1600 × 1200) 신호가 인식되지 않을 수 있습니다. 이 경우 [해제]를 선택하십시오.

주:

- ME402X/MC422X/MC372X/MC342X/MC302X는 [해제]가 선택된 상태로 출하됩니다.
- ME382U/ME342U/ME372W/MC382W/MC332W은 [설정]이 선택된 상태로 출하됩니다.

디인터레이스 사용 [정렬(디인터레이스)]

텔레시네 신호의 디인터레이스 기능을 설정하거나 해제합니다.

- 해제.....비디오에 지터 또는 아티팩트가 있는 경우 이 옵션을 선택합니다.
- 설정.....기본 표준 설정입니다.

주: HDTV(프로그레시브)와 컴퓨터 신호에는 이 기능을 사용할 수 없습니다.

비디오 레벨 설정 [비디오 수준]

프로젝터의 HDMI 1 IN 단자나 HDMI 2 IN 단자에 외부 장치를 연결할 때 비 디오 신호 레벨을 선택합니다.

- 자동.....신호 출력 장치의 정보를 기반으로 비디오 수준이 자동 전환됩니다.
연결된 장치에 따라, 이 설정은 적절하지 않을 수 있습니다. 이 경우 메뉴에서 “정상” 또는 “항상”으로 전환하고 최적의 설정으로 보십시오.
- 정상.....항상 모드를 비활성화합니다.
- 항상.....이미지의 명암을 향상시켜, 어둡고 밝은 부분을 더 동적으로 표현합니다.

키 소리 및 오류 소리 활성화 [삐 소리]

이 기능은 오류가 발생하거나 다음 작업이 수행되면 버튼 소리 또는 알람을 켜거나 끕니다.

- 기본 메뉴 표시
- 소스 전환
- [리셋]을 사용하여 데이터 리셋
- POWER ON 또는 STANDBY 버튼 누르기

정보:

- [삐 소리]는 음량 조절을 사용할 수 없습니다. AV-MUTE 버튼은 삐 소리를 멈추는데 별 효과가 없습니다. 삐 소리 기능을 활성화하려면, [삐 소리]를 [해제]로 설정합니다.

[옵션(2)]

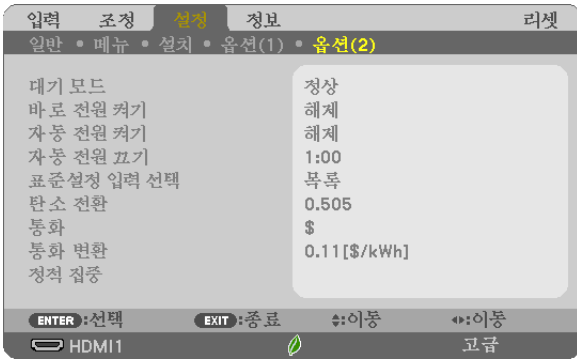

[대기 모드]에서 절전 선택하기

프로젝터에 있는 세 가지 대기 모드: [정상], [네트워크 대기] 및 [슬립].

정상 모드란 프로젝터를 절전 상태로 만들어 네트워크 대기 모드보다 전력을 덜 소비하게 하도록 하는 모드입니다.

- 정상.....[정상] 을 선택하면, 다음과 같은 버튼과 기능만을 사용할 수 있습니다:
 프로젝터 본체와 리모컨의 POWER 버튼, 자동 전원 켜기, PC 제어 명령으로 전원 켜기.
- 네트워크 대기[네트워크 대기] 를 선택하면, 프로젝터는 유선 LAN 접속으로 켤 수 있으며 다음의 버튼, 포트와 기능만이 작동됩니다:
 프로젝터 본체와 리모컨에 있는 POWER 버튼, PC 제어 명령으로 전원 켜기, 자동 전원 켜기, LAN 포트, 무선 LAN 장치(옵션), User Supportware에 의한 작업, LAN 기능, 메일 알림 기능.
- 슬립.....슬립 상태를 유지합니다. [정상] 설정보다 소비 전력이 많아집니다. 이 모드는 다음과 같은 경우에 선택합니다.
 - USB-A 포트를 계속 사용하는 경우.

- 중요:
- [대기 모드]에 [네트워크 대기]를 선택한 상태에서 LAN 연결이 끊어진 지 3분이 경과했다면 [대기 모드]는 소비 전력을 줄이기 위해 자동적으로 [정상]으로 전환됩니다.
 - [네트워크 대기]를 선택하면 [자동 전원 끄기]가 비활성화되고(회색으로 표시됨) [0:15]가 자동적으로 선택됩니다.
 - 다음 상황에서는 [대기 모드]를 설정할 수 없게 되고, 프로젝터는 절전 모드*로 들어갑니다.
 * 절전 모드란 [대기 모드]에 따른 기능적 제약이 없는 모드를 말합니다. 절전 모드의 전력 소비는 [네트워크 대기] 모드보다 상대적으로 높습니다. 상태 표시등이 녹색으로 켜집니다.
 [대기 모드] → [네트워크 대기]가 선택되었을 때
 - [네트워크 서비스] → [AMX 설정] → [사용가능]이 선택된 경우
 - [네트워크 서비스] → [CRESTRON 설정] → [CRESTRON 제어] → [사용가능]이 선택된 경우
 - [네트워크 설정] → [무선 LAN] → [불능] 및 프로젝터에 무선 LAN 유닛 장착이 제외된 경우
 - COMPUTER, HDMI 1 IN, HDMI 2 IN 또는 USB-B 터미널에 신호가 입력된 경우

- 주:
- [대기 모드]로 [정상]을 선택한 경우에도, PC CONTROL 포트를 사용하여 전원을 켜거나 끌 수 있습니다.
 - 대기 모드의 소비 전력은 CO₂ 배출 감소량의 계산에 포함되지 않습니다.
 - 메뉴에서 [리셋]을 실행해도 [대기 모드]의 설정은 영향을 받지 않습니다.

바로 전원 켜기 활성화 [바로 전원 켜기]

전원 코드를 활성 전원 콘센트에 삽입하면 프로젝터가 자동으로 켜집니다. 이 기능은 리모컨이나 프로젝터 본체의 전원(POWER) 버튼을 눌러야 하는 불편함을 없애 줍니다.

컴퓨터 신호로 프로젝터 켜기 [자동 전원 켜기]

프로젝터가 대기 모드일 때 COMPUTER IN 입력, HDMI1 또는 HDMI2 입력에 연결된 컴퓨터의 HDMI 신호 또는 컴퓨터 신호가 인가되면 프로젝터가 켜지고 동시에 영상이 투사됩니다.

이 기능은 항상 리모컨 또는 프로젝터 본체의 POWER 버튼을 사용하여 프로젝터의 전원을 켜야 하는 번거로움을 없애줍니다.

이 기능을 사용하려면 먼저 컴퓨터를 프로젝터에 연결하고 프로젝터를 활성 AC 입력에 연결하십시오.

주:

- 컴퓨터의 컴퓨터 신호를 해제해도 프로젝터의 전원은 꺼지지 않습니다. 자동 전원 끄기(AUTO POWER OFF) 기능과 함께 이 기능을 함께 사용하는 것이 좋습니다.
- 다음 조건에서는 이 기능을 사용할 수 없습니다.
 - COMPUTER IN 단자에 컴포넌트 신호가 인가될 때
 - 녹색 동기 RGB 신호 또는 복합 동기 신호가 인가되었을 때
- 프로젝터를 끈 후 자동 전원 켜기 기능을 사용하려면 5초간 기다린 후 컴퓨터 또는 HDMI 신호를 입력합니다. 프로젝터를 끈 후 컴퓨터 또는 HDMI 신호가 남아있으면 자동 전원 켜기는 작동하지 않고 프로젝터는 대기 모드가 됩니다.
- 사용하는 프로젝터에 따라서 자동 전원 켜기가 올바르게 작동하지 않을 수 있습니다. 이 경우 [대기 모드]를 [네트워크 대기]로 설정합니다.
- 여러 장치가 프로젝터에 연결되어 있을 때 자동 전원 켜기로 입력 신호와 다른 장치의 신호가 투영될 수 있습니다. 이 경우 프로젝터에 연결된 장치 중 불필요한 장치를 끈 후 자동 전원 켜기를 사용하십시오.

전원 관리 활성화하기 [자동 전원 끄기]

이 옵션을 선택하면 수신된 입력 신호가 없거나 작업을 수행하지 않을 경우 프로젝터가 지정된 시간 (0:05, 0:10, 0:15, 0:20, 0:30, 1:00)에 자동으로 꺼지도록 할 수 있습니다.

기본 소스 선택하기 [표준설정 입력 선택]

프로젝터가 켜질 때마다 입력 중 하나를 기본 소스로 선택하도록 지정할 수 있습니다.

- 목록.....프로젝터가 켜질 때마다 이전 또는 마지막 활성 입력을 기본 소스로 선택하도록 설정합니다.
- 자동.....HDMI1 → HDMI2 → 컴퓨터 → 영상 → USB-A → 컴퓨터의 순서로 활성 소스를 검색한 다음 검색된 첫 번째 소스를 표시합니다.
- HDMI1프로젝터를 켤 때마다 HDMI 1 IN 단자의 디지털 소스를 표시합니다.
- HDMI2프로젝터를 켤 때마다 HDMI 2 IN 단자의 디지털 소스를 표시합니다.
- 컴퓨터프로젝터가 켜질 때마다 COMPUTER IN 단자의 컴퓨터 신호가 표시됩니다.
- 영상.....프로젝터를 켤 때마다 VIDEO IN 단자의 비디오 소스를 표시합니다.
- USB-A프로젝터를 켤 때마다 USB 메모리 장치의 슬라이드를 표시하거나 동영상 파일을 재생합니다.
- LANLAN 포트(RJ-45) 또는 USB 무선 LAN 장치로부터의 신호를 표시합니다.
- USB-B프로젝터가 켜질 때마다 USB-B 단자의 컴퓨터 신호를 표시합니다.
자동에서는 프로젝터가 USB-B의 신호를 검색하지 않습니다. USB-B 포트에서 이미지를 투사하려면 USB-B 또는 목록 중 하나를 선택하십시오.

탄소 배출 계수 설정 [탄소 전환]

탄소 절약 계산에서 탄소 배출 계수를 조정합니다. 초기 설정은 0.505[kg-CO2/kWh]이며 OECD에서 발표한 Fuel Combustion(2008호)에서의 탄소 배출량에 기반하였습니다.

통화 선택 [통화]

전기요금 표시 (4가지 통화로 가능합니다).

- \$.....미국 달러
- €EU 유로
- JP¥.....일본 엔
- RMB¥중국 위안

통화 설정 및 통화 변환 설정을 변경 [통화 변환]

탄소 미터를 위한 통화 설정 및 통화 변환 설정을 변경합니다.

초기 설정은 다음과 같습니다.

- 미국 달러0.11 [\$/kWh]
- EU 유로0.19 [€/kWh]
- 일본 엔20 [¥/kWh]
- 중국 위안0.48 [¥/kWh]

미국 달러, EU 유로와 일본 엔에 대한 초기 설정은 OECD에서 발표한 “Energy Prices and Taxes (2010년 제2분기)”에 기반하였습니다.

중국 위안을 위한 초기 설정은 JETRO에서 발표한 “Chinese Data File (2010)”에 기반하였습니다.

[정적 집중]

이 기능을 사용하여 이미지의 색 편차를 조정할 수 있습니다.

이것은 수평 R, G, B의 경우 수평 방향으로, 수직 R, G, B의 경우 수직 방향으로 ± 1 픽셀 단위로 조정할 수 있습니다.

- 이 기능은ME372W/MC382W/MC332W/ME402X/MC422X/MC372X/MC342X/MC302X에서 지원되지 않습니다.

7 메뉴 설명 및 기능 [정보]

현재 신호 및 램프 사용 상태를 표시합니다. 이 항목은 7페이지로 구성되어 있습니다. 포함된 정보는 다음과 같습니다.

정보: 리모컨의 HELP 버튼을 누르면 [정보] 메뉴 항목이 표시됩니다.

[사용 시간]

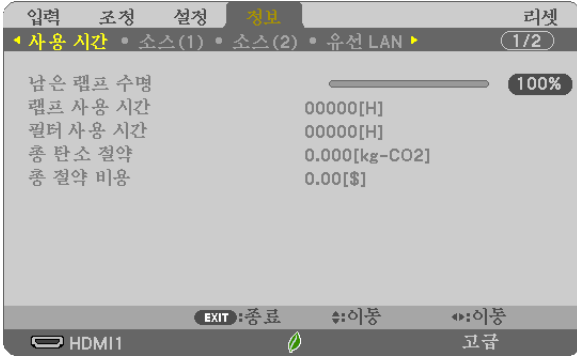

- [남은 램프 수명] (%)*
- [램프 사용 시간] (H)
- [필터 사용 시간] (H)
- [총 탄소 절약] (kg-CO2)
- [총 절약 비용]

* 진행 표시를 보면 잔여 전구 수명 비율(%)을 알 수 있습니다.

이 값은 램프 사용량을 알려줍니다. 남은 램프 시간이 0에 도달하면 남은 램프 수명의 막대 표시가 0%에서 100시간으로 변경되고 카운트다운이 시작됩니다.

남은 램프 시간이 0시간에 도달하면 프로젝터는 켜지지 않습니다.

- 프로젝터를 켜고 프로젝터나 리모컨의 전원(POWER) 버튼을 누르면 램프나 필터를 교환하라는 메시지가 1분 동안 표시됩니다.

이 메시지를 지우려면 프로젝터 또는 리모컨의 아무 버튼이나 누르십시오.

램프 수명(H)			교환용 램프
절약 모드			
해제/자동 절약	정상	친환경	
10000	12000	15000	NP47LP

*1 보증 기간이 아니므로 부품의 수리나 교체는 램프를 교체하기 전에 가능합니다.

- [총 탄소 절약]

이 옵션은 예상 탄소 절약 정보를 kg 단위로 표시합니다. 탄소 절약 계산 시 탄소 배출 계수는 OECD(2008 Edition) 수치를 기준으로 합니다. (→ 25쪽 참조)

[소스(1)]

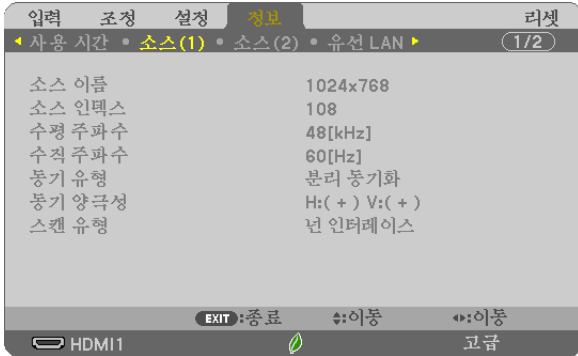

[소스 이름]
[수평 주파수]
[동기 유형]
[스캔 유형]

[소스 인덱스]
[수직 주파수]
[동기 양극성]

[소스(2)]



[신호 유형]
[비트 수준]

[비디오 유형]
[비디오 수준]

[유선 LAN]



[IP 주소]
[게이트웨이]

[스브넷 마스크]
[MAC 주소]

[무선 LAN]

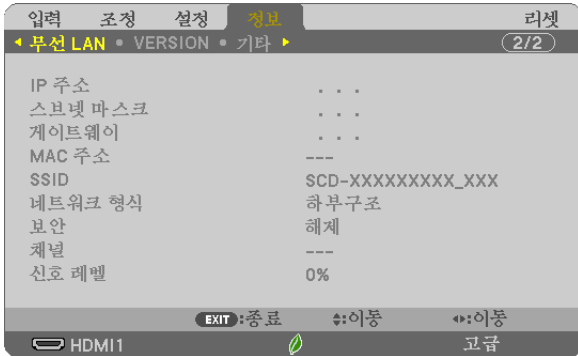

[IP 주소]
 [게이트웨이]
 [SSID]
 [보안]
 [신호 레벨]

[스브넷 마스크]
 [MAC 주소]
 [네트워크 형식]
 [채널]

[VERSION]

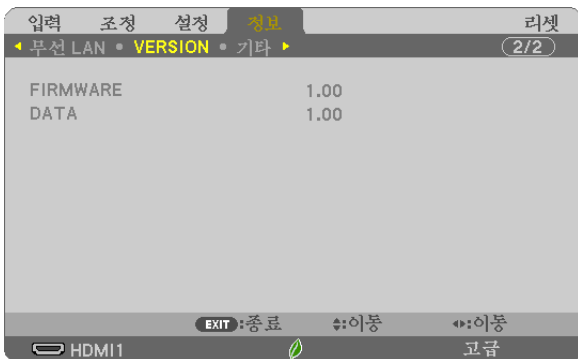

[FIRMWARE] 버전
 [DATA] 버전

[기타]

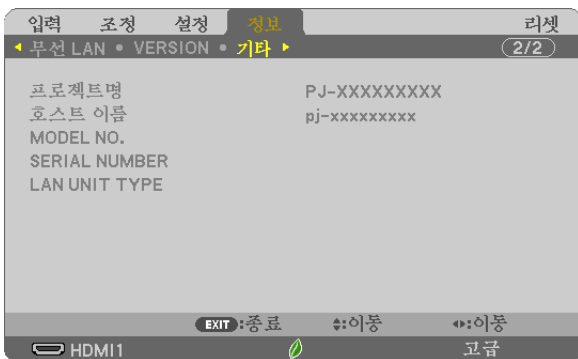

[프로젝트명]
 [호스트 이름]
 [MODEL NO.]
 [SERIAL NUMBER]
 [LAN UNIT TYPE]
 [CONTROL ID] ([제어 ID]가 설정되어 있는 경우)

8 메뉴 설명 및 기능 [리셋]



출고 시 기본값으로 복구 [리셋]

리셋 기능을 사용하여 다음 사항을 제외한 (모든) 소스에 대한 조정 및 설정을 출하시 기본 설정으로 변경할 수 있습니다.

[현재 신호]

현재 신호에 대한 수정 내용을 출고 시 기본 설정 수준으로 재설정합니다.

리셋할 수 있는 항목은 다음과 같습니다. [기본 설정], [명암], [밝기], [색상], [색조], [선명도], [종횡비], [수평], [수직], [클릭], [페이지] 및 [오버스캔].

[모든 데이터]

모든 신호에 대해, 모든 조정 값 및 설정 값을 출고 시 기본값으로 재설정합니다.

[언어], [배경화면], [투사 방향], [필터 메시지], [관리자 모드], [보안], [커뮤니케이션 속도], [제어 ID], [대기 모드], [팬 모드], [탄소 전환], [통화], [통화 변환], [남은 램프 수명], [램프 사용 시간], [필터 사용 시간], [총 탄소 절약], [유선 LAN] 및 [무선 LAN]을 제외한 모든 항목을 리셋할 수 있습니다.

램프 사용 시간을 재설정 하려면 다음의 "램프 사용 시간 측정기 초기화 [램프 시간 지우기]"를 참조하십시오.

램프 사용 시간 측정기 초기화 [램프 시간 지우기]

램프 시계를 0으로 재설정합니다. 이 옵션을 선택하면 확인을 위한 하위 메뉴가 표시됩니다. [예]를 선택하고 ENTER 버튼을 누릅니다.

주: 램프 사용 시간은 메뉴에서 [리셋]을 수행하더라도 영향을 받지 않습니다.

주: 램프의 수명이 다한 후에 프로젝터를 100시간 더 사용한 경우 프로젝터의 전원이 꺼지면서 대기 모드로 전환됩니다. 이러한 상황에서는 메뉴의 램프 시간 값을 지울 수 없습니다. 이런 경우 리모컨의 HELP 버튼을 10초 동안 누르면 램프 시계가 0으로 다시 리셋됩니다. 램프를 교환한 후에만 이렇게 하십시오.

필터 사용 시간 지우기 [필터 시간 지우기]

필터 사용량을 0으로 리셋합니다. 이 옵션을 선택하면 확인을 위한 하위 메뉴가 표시됩니다. [예]를 선택하고 ENTER 버튼을 누릅니다.

주: 필터 사용 시간은 메뉴에서 [리셋]을 수행하더라도 영향을 받지 않습니다.

6. Installation and connections (설치 및 연결)

1 스크린 및 프로젝터 설치

이 장을 통하여 특정 위치에 설치할 때의 스크린 크기, 필요한 스크린 크기, 원하는 크기의 이미지를 투사하는데 필요한 거리 등을 알 수 있습니다.

집속이 가능한 투사 거리 범위는 0.9m(30인치) - 10.9m(300인치)입니다. 이 범위 내에서 설치합니다.

[MC422X/MC372X]

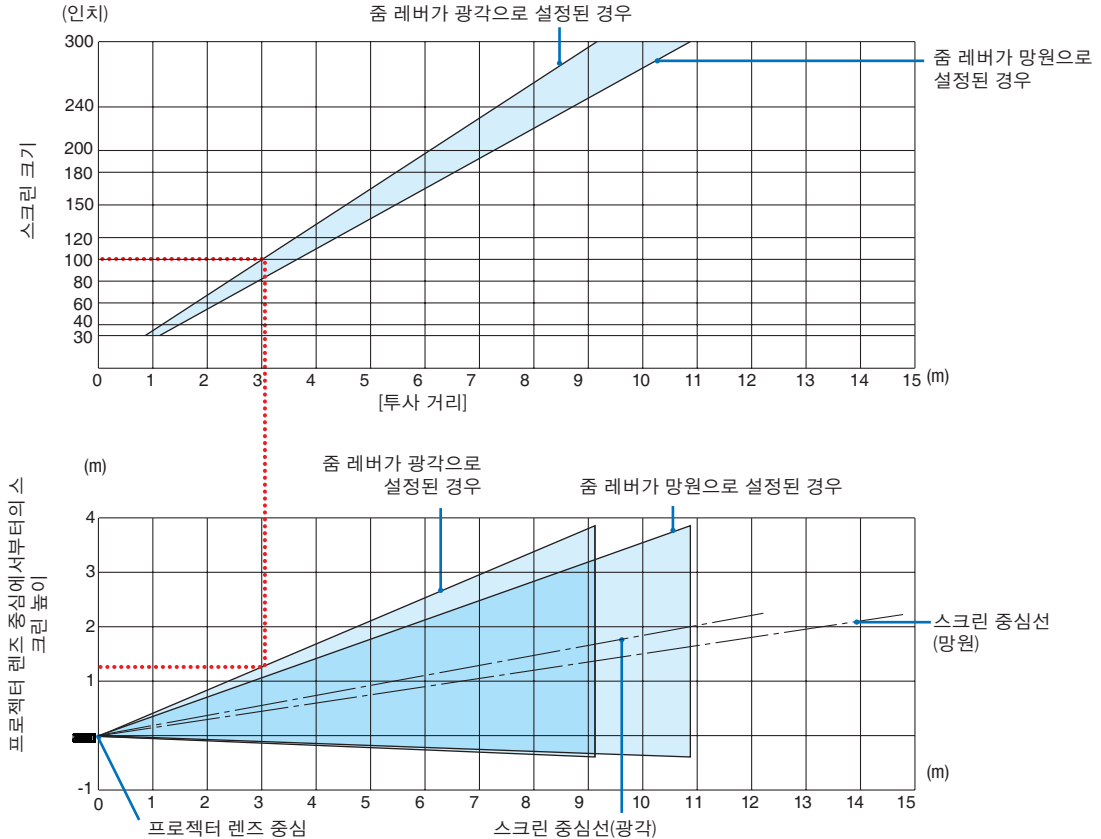

[표 읽기]

이 페이지의 상단 표에 따라 100 스크린에 와이드 이미지를 투사하려면 전면에서 약 3.0m 거리에 설치해야 합니다. 또한 아래 표를 보면 프로젝터 렌즈 중앙에서 스크린 위쪽 가장자리까지의 거리가 약 1.3m가 필요하다는 것을 알 수 있습니다. 이 표를 사용하여 프로젝터에서 천정까지, 스크린을 설치하기 위한 높이가 충분하지 확인합니다. 이 그림은 프로젝터가 수평으로 설치된 경우의 투사 거리를 나타냅니다.

6. Installation and connections (설치 및 연결)

집속이 가능한 투사 거리 범위는 0.8m(30인치) - 13.8m(300인치)입니다. 이 범위 내에서 설치합니다.

[ME402X]

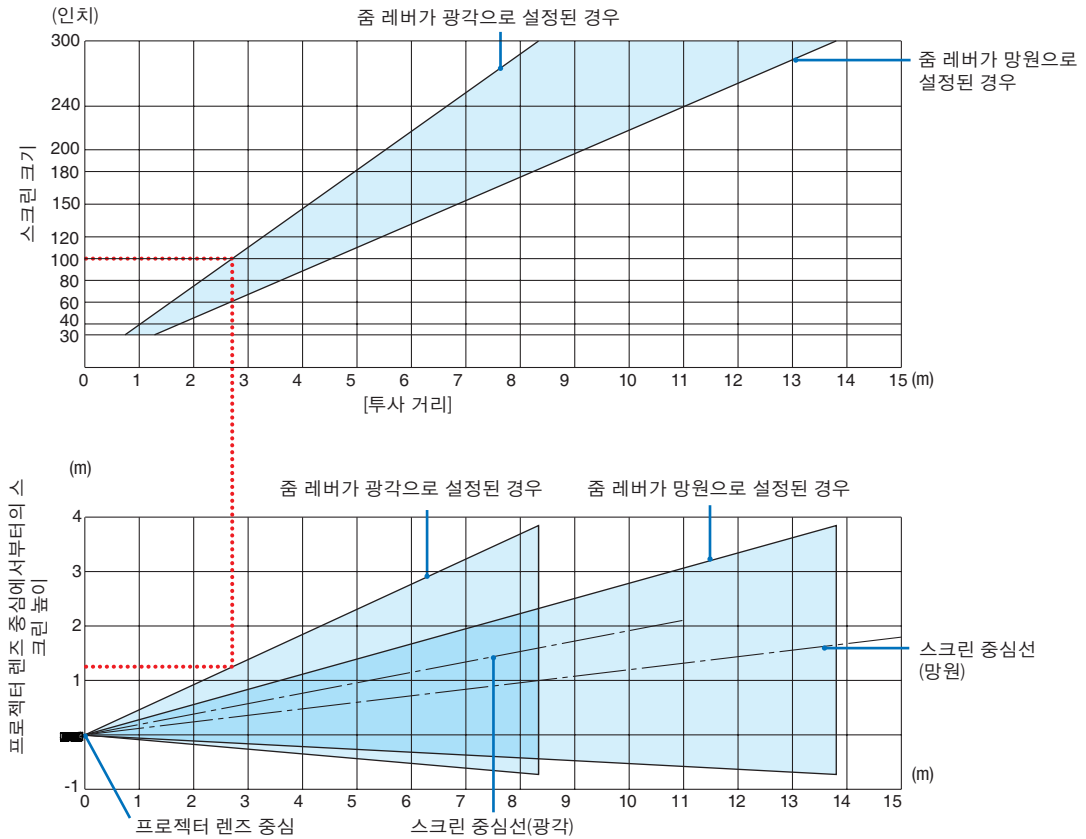

[표 읽기]

이 페이지의 상단 표에 따라 100 스크린에 와이드 이미지를 투사하려면 전면에서 약 2.7m 거리에 설치해야 합니다. 또한 아래 표를 보면 프로젝터 렌즈 중앙에서 스크린 위쪽 가장자리까지의 거리가 약 1.3m가 필요하다는 것을 알 수 있습니다. 이 표를 사용하여 프로젝터에서 천정까지, 스크린을 설치하기 위한 높이가 충분한지 확인합니다.

6. Installation and connections (설치 및 연결)

집속이 가능한 투사 거리 범위는 0.9m(30인치) - 10.9m(300인치)입니다. 이 범위 내에서 설치합니다.

[MC342X/MC302X]

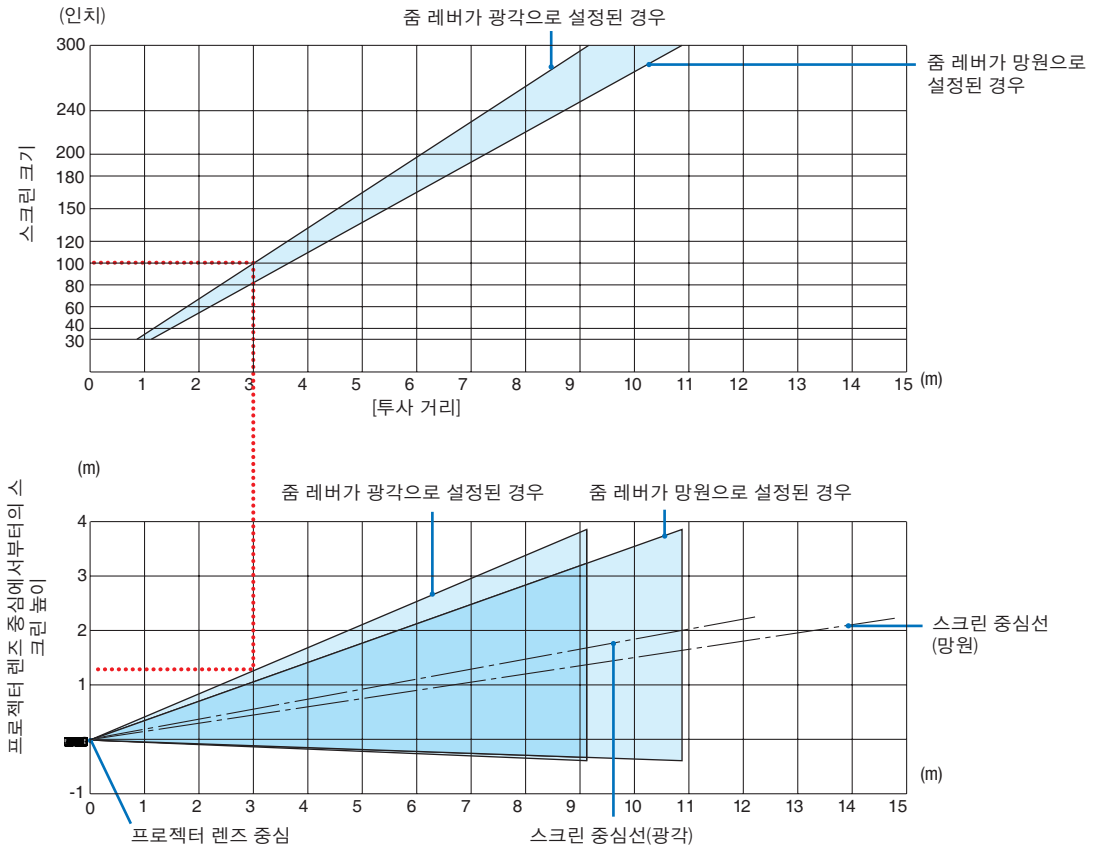

[표 읽기]

이 페이지의 상단 표에 따라 100 스크린에 와이드 이미지를 투사하려면 전면에서 약 3.0m 거리에 설치해야 합니다. 또한 아래 표를 보면 프로젝터 렌즈 중앙에서 스크린 위쪽 가장자리까지의 거리가 약 1.3m가 필요하다는 것을 알 수 있습니다. 이 표를 사용하여 프로젝터에서 천정까지, 스크린을 설치하기 위한 높이가 충분한지 확인합니다. 이 그림은 프로젝터가 수평으로 설치된 경우의 투사 거리를 나타냅니다.

6. Installation and connections (설치 및 연결)

집속이 가능한 투사 거리 범위는 0.8m(30인치) - 13.4m(300인치)입니다. 이 범위 내에서 설치합니다.

[ME372W]

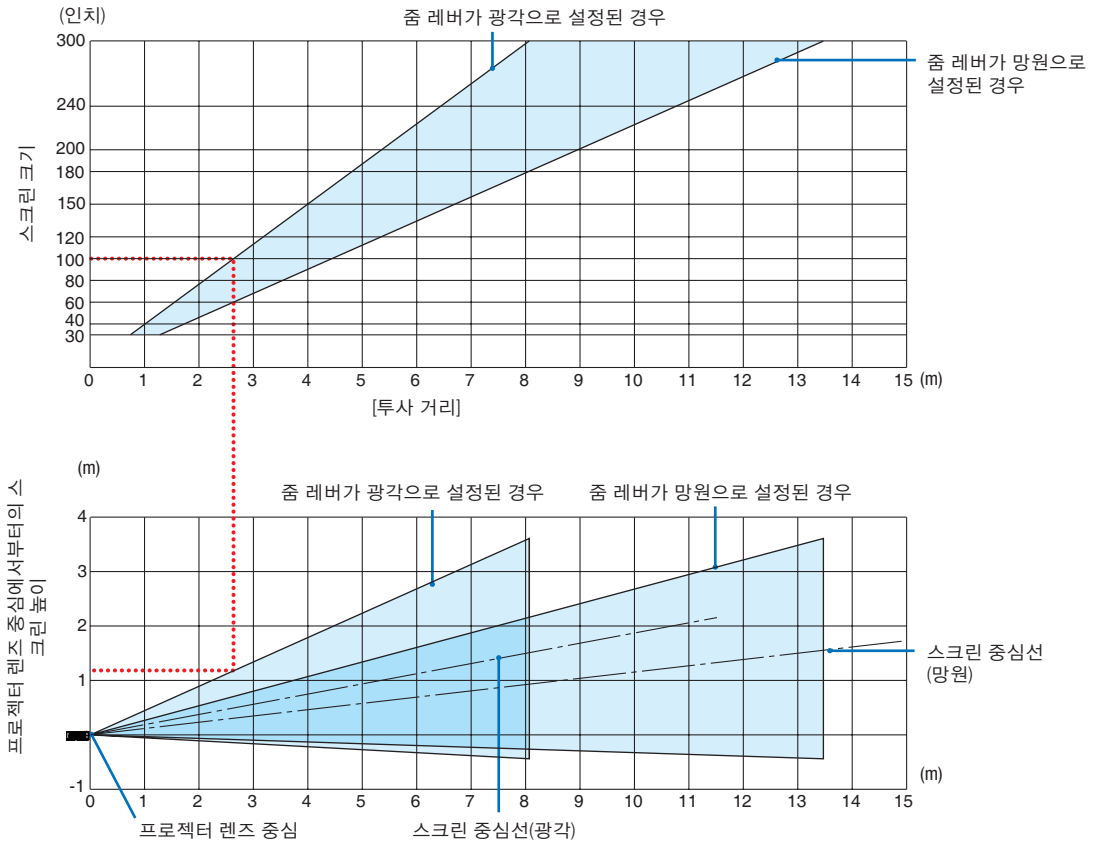

[표 읽기]

이 페이지의 상단 표에 따라 100 스크린에 와이드 이미지를 투사하려면 전면에서 약 2.7m 거리에 설치해야 합니다. 또한 아래 표를 보면 프로젝터 렌즈 중앙에서 스크린 위쪽 가장자리까지의 거리가 약 1.2m가 필요하다는 것을 알 수 있습니다. 이 표를 사용하여 프로젝터에서 천정까지, 스크린을 설치하기 위한 높이가 충분한지 확인합니다.

6. Installation and connections (설치 및 연결)

집속이 가능한 투사 거리 범위는 0.9m(30인치) - 10.7m(300인치)입니다. 이 범위 내에서 설치합니다.

[MC382W]

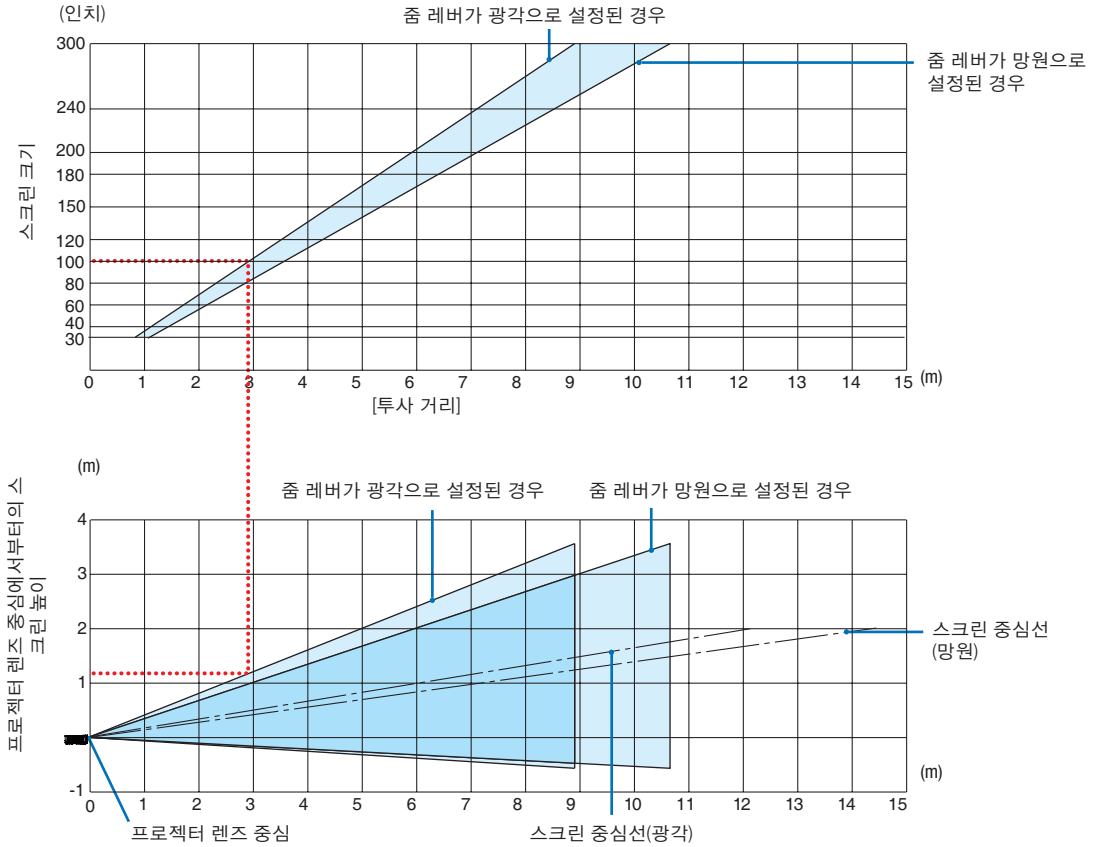

[표 읽기]

이 페이지의 상단 표에 따라 100 스크린에 와이드 이미지를 투사하려면 전면에서 약 3.0m 거리에 설치해야 합니다. 또한 아래 표를 보면 프로젝터 렌즈 중앙에서 스크린 위쪽 가장자리까지의 거리가 약 1.2m가 필요하다는 것을 알 수 있습니다. 이 표를 사용하여 프로젝터에서 천정까지, 스크린을 설치하기 위한 높이가 충분한지 확인합니다. 이 그림은 프로젝터가 수평으로 설치된 경우의 투사 거리를 나타냅니다.

6. Installation and connections (설치 및 연결)

집속이 가능한 투사 거리 범위는 1.0m(30인치) - 11.6m(300인치)입니다. 이 범위 내에서 설치합니다.

[MC332W]

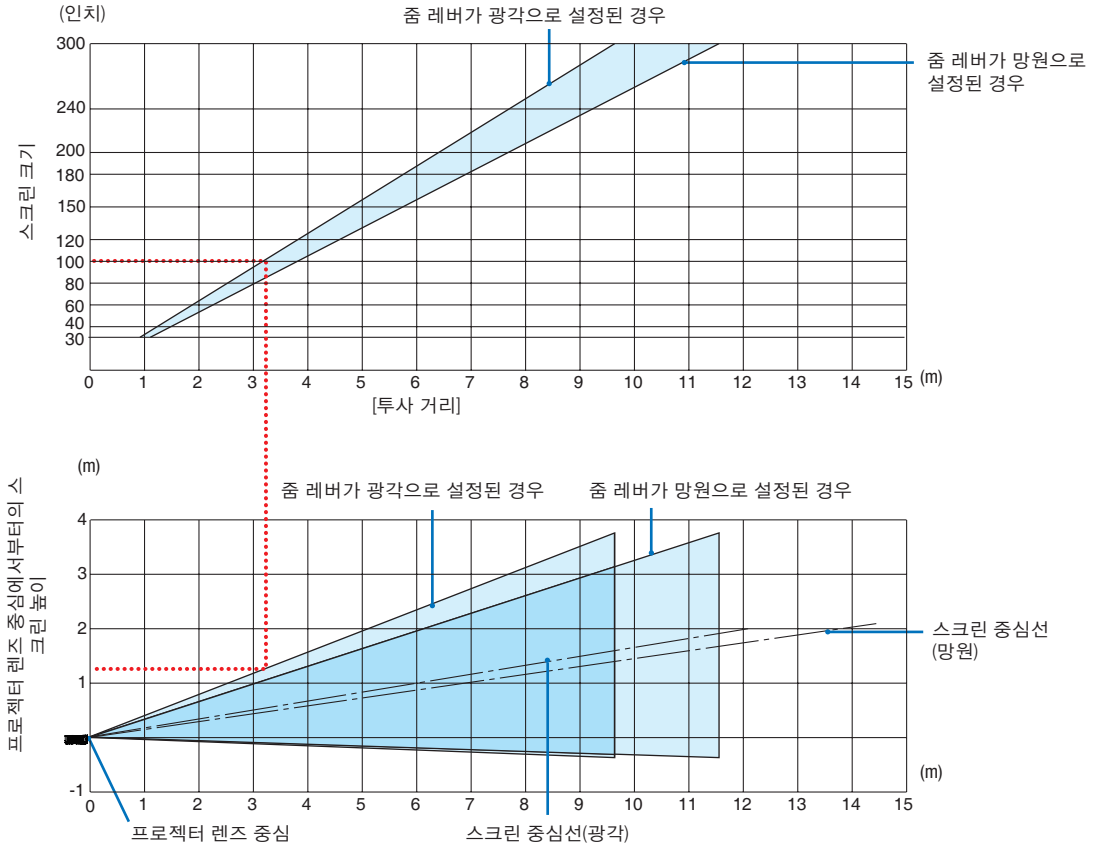

[표 읽기]

이 페이지의 상단 표에 따라 100 스크린에 와이드 이미지를 투사하려면 전면에서 약 3.2m 거리에 설치해야 합니다. 또한 아래 표를 보면 프로젝터 렌즈 중앙에서 스크린 위쪽 가장자리까지의 거리가 약 1.3m가 필요하다는 것을 알 수 있습니다. 이 표를 사용하여 프로젝터에서 천정까지, 스크린을 설치하기 위한 높이가 충분한지 확인합니다. 이 그림은 프로젝터가 수평으로 설치된 경우의 투사 거리를 나타냅니다.

6. Installation and connections (설치 및 연결)

집속이 가능한 투사 거리 범위는 0.8m(30인치) - 12.9m(300인치)입니다. 이 범위 내에서 설치합니다.

[ME382U/ME342U]

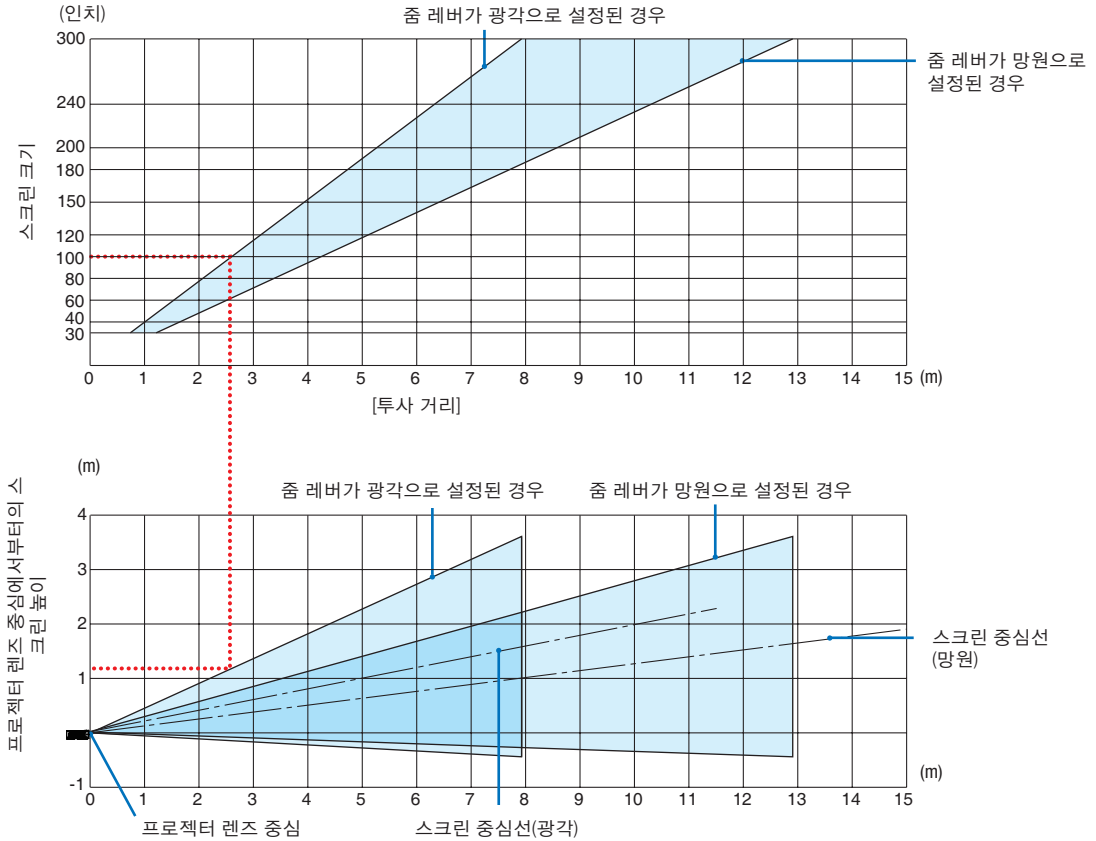

[표 읽기]

이 페이지의 상단 표에 따라 100 스크린에 와이드 이미지를 투사하려면 전면에서 약 2.6m 거리에 설치해야 합니다. 또한 아래 표를 보면 프로젝터 렌즈 중앙에서 스크린 위쪽 가장자리까지의 거리가 약 1.2m가 필요하다는 것을 알 수 있습니다. 이 표를 사용하여 프로젝터에서 천정까지, 스크린을 설치하기 위한 높이가 충분한지 확인합니다.

6. Installation and connections (설치 및 연결)

투사 거리와 스크린 크기

다음은 프로젝터와 스크린의 적절한 상대 위치를 보여줍니다. 표를 참고해서 설치 위치를 정하십시오.

거리 차트

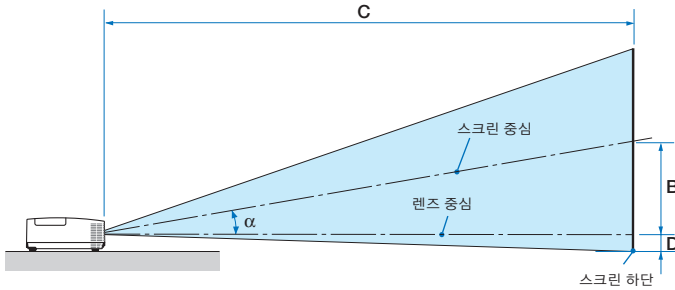

- B = 렌즈 중심과 스크린 중심 사이의 수직 거리
- C = 투사 거리
- D = 렌즈 중심과 스크린 하단(천정 설치의 경우는 스크린 상단) 사이의 수직 거리
- α = 투사 각도

주: 표에 있는 값은 설계 값이며 바뀔 수 있습니다.

[MC422X/MC372X]

대각선		스크린 크기				B		C				D		α			
		폭		높이				와이드		텔레				와이드	α		
인치	mm	인치	mm	인치	mm	인치	mm	인치	mm	-	인치	mm	인치	mm	도	-	도
30	762	24	610	18	457	6	163	35	900	-	43	1083	-3	-65	10.3	-	8.6
40	1016	32	813	24	610	9	218	47	1204	-	57	1448	-3	-87	10.3	-	8.6
60	1524	48	1219	36	914	13	327	71	1812	-	86	2179	-5	-130	10.2	-	8.5
80	2032	64	1626	48	1219	17	436	95	2421	-	115	2910	-7	-174	10.2	-	8.5
100	2540	80	2032	60	1524	21	545	119	3029	-	143	3641	-9	-217	10.2	-	8.5
120	3048	96	2438	72	1829	26	653	143	3637	-	172	4372	-10	-261	10.2	-	8.5
150	3810	120	3048	90	2286	32	817	179	4550	-	215	5468	-13	-326	10.2	-	8.5
180	4572	144	3658	108	2743	39	980	215	5462	-	258	6564	-15	-391	10.2	-	8.5
200	5080	160	4064	120	3048	43	1089	239	6070	-	287	7295	-17	-435	10.2	-	8.5
240	6096	192	4877	144	3658	51	1307	287	7287	-	345	8756	-21	-522	10.2	-	8.5
270	6858	216	5486	162	4115	58	1470	323	8199	-	388	9853	-23	-587	10.2	-	8.5
300	7620	240	6096	180	4572	64	1634	359	9112	-	431	10949	-26	-652	10.2	-	8.5

[ME402X]

대각선		스크린 크기				B		C				D		α			
		폭		높이				와이드		텔레				와이드	α		
인치	mm	인치	mm	인치	mm	인치	mm	인치	mm	-	인치	mm	인치	mm	도	-	도
30	762	24	610	18	457	6	157	31	778	-	52	1327	-3	-71	11.4	-	6.8
40	1016	32	813	24	610	8	210	42	1056	-	70	1788	-4	-95	11.2	-	6.7
60	1524	48	1219	36	914	12	314	63	1612	-	107	2710	-6	-143	11.0	-	6.6
80	2032	64	1626	48	1219	17	419	85	2168	-	143	3632	-8	-191	10.9	-	6.6
100	2540	80	2032	60	1524	21	524	107	2724	-	179	4554	-9	-238	10.9	-	6.6
120	3048	96	2438	72	1829	25	629	129	3280	-	216	5476	-11	-286	10.8	-	6.5
150	3810	120	3048	90	2286	31	786	162	4114	-	270	6859	-14	-357	10.8	-	6.5
180	4572	144	3658	108	2743	37	943	195	4948	-	324	8242	-17	-429	10.8	-	6.5
200	5080	160	4064	120	3048	41	1048	217	5504	-	361	9164	-19	-476	10.8	-	6.5
240	6096	192	4877	144	3658	50	1257	260	6616	-	433	11008	-23	-572	10.8	-	6.5
270	6858	216	5486	162	4115	56	1414	293	7450	-	488	12391	-25	-643	10.8	-	6.5
300	7620	240	6096	180	4572	62	1572	326	8284	-	542	13774	-28	-714	10.7	-	6.5

[MC342X/MC302X]

대각선		스크린 크기				B		C				D		α			
		폭		높이				와이드		텔레				와이드	α		
인치	mm	인치	mm	인치	mm	인치	mm	인치	mm	-	인치	mm	인치	mm	도	-	도
30	762	24	610	18	457	6	163	34	876	-	42	1058	-3	-65	10.6	-	8.8
40	1016	32	813	24	610	9	218	46	1180	-	56	1422	-3	-87	10.5	-	8.7
60	1524	48	1219	36	914	13	327	70	1786	-	85	2150	-5	-130	10.4	-	8.6
80	2032	64	1626	48	1219	17	436	94	2393	-	113	2879	-7	-174	10.3	-	8.6
100	2540	80	2032	60	1524	21	545	118	3000	-	142	3607	-9	-217	10.3	-	8.6
120	3048	96	2438	72	1829	26	653	142	3606	-	171	4335	-10	-261	10.3	-	8.6
150	3810	120	3048	90	2286	32	817	178	4517	-	214	5427	-13	-326	10.2	-	8.6
180	4572	144	3658	108	2743	39	980	214	5427	-	257	6520	-15	-391	10.2	-	8.5
200	5080	160	4064	120	3048	43	1089	238	6033	-	285	7248	-17	-435	10.2	-	8.5
240	6096	192	4877	144	3658	51	1307	285	7247	-	343	8704	-21	-522	10.2	-	8.5
270	6858	216	5486	162	4115	58	1470	321	8157	-	386	9797	-23	-587	10.2	-	8.5
300	7620	240	6096	180	4572	64	1634	357	9067	-	429	10889	-26	-652	10.2	-	8.5

6. Installation and connections (설치 및 연결)

[ME372W]

대각선		스크린 크기				B		C				D		α			
		폭		높이				와이드		텔레				와이드	-	텔레	
인치	mm	인치	mm	인치	mm	인치	mm	인치	mm	-	인치	mm	인치	mm	도	-	도
30	762	25	646	16	404	6	154	30	755	-	51	1291	-2	-48	11.5	-	6.8
40	1016	34	862	21	538	8	206	40	1025	-	69	1740	-3	-64	11.3	-	6.7
60	1524	51	1292	32	808	12	309	62	1565	-	104	2638	-4	-95	11.2	-	6.7
80	2032	68	1723	42	1077	16	411	83	2105	-	139	3536	-5	-127	11.1	-	6.6
100	2540	85	2154	53	1346	20	514	104	2645	-	175	4434	-6	-159	11.0	-	6.6
120	3048	102	2585	64	1615	24	617	125	3186	-	210	5332	-8	-191	11.0	-	6.6
150	3810	127	3231	79	2019	30	771	157	3996	-	263	6679	-9	-238	10.9	-	6.6
180	4572	153	3877	95	2423	36	926	189	4806	-	316	8025	-11	-286	10.9	-	6.6
200	5080	170	4308	106	2692	40	1028	210	5346	-	351	8923	-13	-318	10.9	-	6.6
240	6096	204	5169	127	3231	49	1234	253	6427	-	422	10719	-15	-381	10.9	-	6.6
270	6858	229	5816	143	3635	55	1388	285	7237	-	475	12066	-17	-429	10.9	-	6.6
300	7620	254	6462	159	4039	61	1543	317	8048	-	528	13413	-19	-477	10.8	-	6.6

[MC382W]

대각선		스크린 크기				B		C				D		α			
		폭		높이				와이드		텔레				와이드	-	텔레	
인치	mm	인치	mm	인치	mm	인치	mm	인치	mm	-	인치	mm	인치	mm	도	-	도
30	762	25	646	16	404	6	160	34	856	-	41	1046	-2	-42	10.6	-	8.7
40	1016	34	862	21	538	8	214	45	1153	-	55	1403	-2	-55	10.5	-	8.7
60	1524	51	1292	32	808	13	321	69	1748	-	83	2117	-3	-83	10.4	-	8.6
80	2032	68	1723	42	1077	17	428	92	2342	-	111	2831	-4	-111	10.3	-	8.6
100	2540	85	2154	53	1346	21	534	116	2937	-	140	3545	-5	-139	10.3	-	8.6
120	3048	102	2585	64	1615	25	641	139	3531	-	168	4260	-7	-166	10.3	-	8.6
150	3810	127	3231	79	2019	32	802	174	4423	-	210	5331	-8	-208	10.3	-	8.6
180	4572	153	3877	95	2423	38	962	209	5314	-	252	6402	-10	-250	10.3	-	8.5
200	5080	170	4308	106	2692	42	1069	233	5909	-	280	7116	-11	-277	10.3	-	8.5
240	6096	204	5169	127	3231	50	1283	279	7097	-	336	8544	-13	-333	10.2	-	8.5
270	6858	229	5816	143	3635	57	1443	315	7989	-	379	9615	-15	-374	10.2	-	8.5
300	7620	254	6462	159	4039	63	1603	350	8881	-	421	10686	-16	-416	10.2	-	8.5

[MC332W]

대각선		스크린 크기				B		C				D		α			
		폭		높이				와이드		텔레				와이드	-	텔레	
인치	mm	인치	mm	인치	mm	인치	mm	인치	mm	-	인치	mm	인치	mm	도	-	도
30	762	25	635	16	406	7	174	38	955	-	45	1149	-1	-29	10.3	-	8.6
40	1016	34	864	21	533	9	229	50	1277	-	60	1536	-2	-38	10.2	-	8.5
60	1524	51	1295	32	813	14	348	76	1922	-	91	2311	-2	-58	10.2	-	8.5
80	2032	68	1727	42	1067	18	457	101	2567	-	121	3086	-3	-77	10.2	-	8.5
100	2540	85	2159	53	1346	23	577	126	3211	-	152	3860	-4	-96	10.2	-	8.5
120	3048	102	2591	64	1626	27	697	152	3856	-	182	4635	-5	-115	10.2	-	8.5
150	3810	127	3226	79	2007	34	860	190	4823	-	228	5797	-6	-144	10.2	-	8.5
180	4572	153	3886	95	2413	41	1035	228	5790	-	274	6959	-7	-173	10.2	-	8.5
200	5080	170	4318	106	2692	45	1154	253	6435	-	304	7733	-8	-192	10.2	-	8.5
240	6096	204	5182	127	3226	54	1383	304	7725	-	365	9283	-9	-230	10.2	-	8.5
270	6858	229	5817	143	3632	61	1557	342	8692	-	411	10445	-10	-259	10.2	-	8.5
300	7620	254	6452	159	4039	68	1732	380	9659	-	457	11607	-11	-288	10.2	-	8.5

[ME382U/ME342U]

대각선		스크린 크기				B		C				D		α			
		폭		높이				와이드		텔레				와이드	-	텔레	
인치	mm	인치	mm	인치	mm	인치	mm	인치	mm	-	인치	mm	인치	mm	도	-	도
30	762	25	646	16	404	6	154	29	745	-	49	1240	-2	-48	11.7	-	7.1
40	1016	34	862	21	538	8	206	40	1012	-	66	1670	-3	-64	11.5	-	7.0
60	1524	51	1292	32	808	12	309	61	1545	-	100	2532	-4	-95	11.3	-	6.9
80	2032	68	1723	42	1077	16	411	82	2079	-	134	3393	-5	-127	11.2	-	6.9
100	2540	85	2154	53	1346	20	514	103	2612	-	167	4254	-6	-159	11.1	-	6.9
120	3048	102	2585	64	1615	24	617	124	3145	-	201	5115	-8	-191	11.1	-	6.9
150	3810	127	3231	79	2019	30	771	155	3945	-	252	6407	-9	-238	11.1	-	6.9
180	4572	153	3877	95	2423	36	926	187	4745	-	303	7699	-11	-286	11.0	-	6.9
200	5080	170	4308	106	2692	40	1028	208	5278	-	337	8560	-13	-318	11.0	-	6.9
240	6096	204	5169	127	3231	49	1234	250	6345	-	405	10283	-15	-381	11.0	-	6.8
270	6858	229	5816	143	3635	55	1388	281	7145	-	456	11575	-17	-429	11.0	-	6.8
300	7620	254	6462	159	4039	61	1543	313	7945	-	507	12867	-19	-477	11.0	-	6.8

경고

- 프로젝터를 천정에 설치할 경우, 숙련된 전문가가 작업해야 합니다. 자세한 내용은 NEC 판매점에 문의하십시오.
- 직접 프로젝터를 설치하지 않도록 합니다.
- 단단하고 평탄한 표면에 프로젝터를 설치하고 사용하시기 바랍니다. 프로젝터가 바닥으로 떨어질 경우, 부상을 입거나 프로젝터가 심하게 손상될 수 있습니다.
- 온도 변화가 심한 장소에서는 프로젝터를 사용하지 마십시오. 프로젝터가 작동 가능한 적정 온도 범위는 5°C ~ 40°C(41°F ~ 104°F)입니다(35°C ~ 40°C(95°F ~ 104°F)에서는 자동적으로 절약 모드가 선택됨).
- 프로젝터를 습기, 먼지, 연기에 노출시키지 마십시오. 스크린의 영상에 영향을 미칠 수 있습니다.
- 프로젝터 내부의 고열을 배출할 수 있도록 주변에 적당한 통풍 공간을 마련하십시오. 프로젝터의 측면이나 전면에 있는 통풍구를 덮개로 덮지 마십시오.

② 연결하기

컴퓨터 연결

컴퓨터 케이블, HDMI 및 USB를 컴퓨터 연결에 사용할 수 있습니다. 연결 케이블은 프로젝터와 함께 제공되지 않습니다. 적합한 연결 케이블을 준비하십시오.

주: 플러그 앤 플레이(DDC2)를 지원하는 신호

입력		
COMPUTER IN	HDMI 1 IN	HDMI 2 IN
아날로그	디지털	디지털
예	예	예

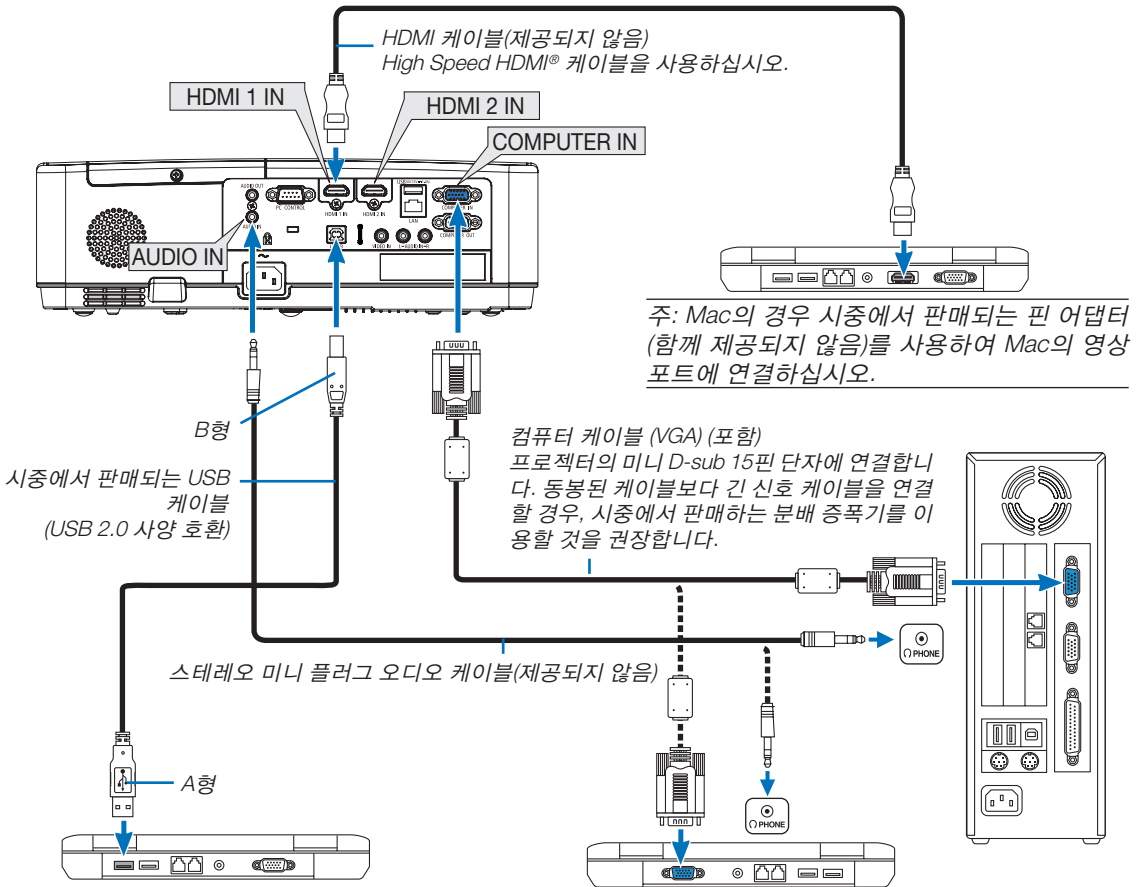

- 프로젝터를 켤 다음 해당 입력 단자에 대한 소스 이름을 선택합니다.

입력 단자	프로젝터 본체의 INPUT 버튼	리모컨의 버튼
COMPUTER IN	COMPUTER	(COMPUTER)
HDMI 1 IN	HDMI1	(HDMI 1)
HDMI 2 IN	HDMI2	(HDMI 2)
USB-B	USB-B	(USB-B)

주: 프로젝터는 NEC ISS-6020 스위치의 비디오 디코딩 출력과 호환되지 않습니다.

주: 시중에서 판매되는 스캔 컨버터를 통하여 영상 소스를 재생할 경우, 이미지가 정확하게 표시되지 않을 수 있습니다. 이는 프로젝터가 기본 설정에서 비디오 신호를 컴퓨터 신호로 처리하기 때문입니다. 이 경우 다음을 수행하십시오.

* 화면의 아래쪽 및 위쪽에서 검은 부분이 나타나거나 어두운 영상이 제대로 표시되지 않는 경우:

영상이 화면에 짝 차도록 투사한 후, 리모컨이나 프로젝터 본체의 AUTO ADJ. 버튼을 누르십시오.

컴퓨터의 외부 디스플레이 활성화

노트북 PC의 화면에 이미지를 표시한다고 해서 반드시 프로젝터로 신호를 출력한다는 것을 의미하지는 않습니다.

PC 호환 노트북 사용시, 기능키의 조합으로 외부 디스플레이를 활성화/비활성화 할 수 있습니다.

일반적으로, "Fn" 키와 12개 기능 키 중의 하나를 사용하면 외부 디스플레이를 활성화/해제할 수 있습니다. 참고로 NEC 노트북의 경우, Fn+F3을, Dell 노트북인 경우, Fn+F8 키 조합으로 외부 디스플레이 이동을 선택할 수 있습니다.

DVI 신호 사용 시 주의사항

- 컴퓨터에 DVI 출력 단자가 있으면 시중에서 판매되는 변환 케이블을 사용해 컴퓨터를 프로젝터의 HDMI 1 또는 HDMI 2 입력 단자(디지털 비디오 신호만 입력 가능)로 연결합니다.

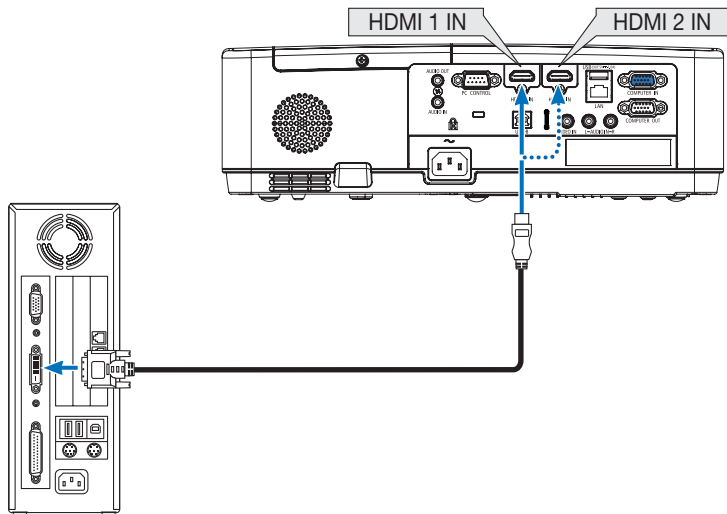

주: DVI 디지털 신호를 볼 때

- 연결하기 전에 컴퓨터와 프로젝터의 전원을 끄십시오.
- 스캔 컨버터 등을 통해 비디오 맥을 연결했을 때, 앞으로 감기와 되감기 중에는 화면 표시가 정확하지 않을 수 있습니다.
- DDWG(Digital Display Working Group)의 DVI(Digital Visual Interface) 개정 1.0 표준과 호환되는 DVI/HDMI 케이블을 사용하십시오.
케이블 길이는 197"(5 m) 이내여야 합니다.
- DVI/HDMI 케이블을 연결하기 전에 프로젝터와 PC를 끄십시오.
- DVI 디지털 신호를 투사하려면 케이블을 연결하고 프로젝터를 켜 후 HDMI 입력을 선택하십시오. 마지막으로 PC를 켜십시오.
이 지침을 따르지 않으면 그래픽 카드의 디지털 출력이 활성화되지 않아서 화상이 표시되지 않을 수 있습니다. 이 현상이 발생한 경우 PC를 다시 시작하십시오.
- 프로젝터가 작동 중일 때는 DVI/HDMI 케이블을 분리하지 마십시오. 신호 케이블을 분리했다가 다시 연결할 경우 이미지가 올바르게 표시되지 않을 수 있습니다. 이 현상이 발생한 경우 PC를 다시 시작하십시오.
- COMPUTER 비디오 입력 단자는 Windows 플러그 앤 플레이를 지원합니다.
- Mac 컴퓨터를 연결하려면 Mac 신호 어댑터(시중에서 구입할 수 있음)가 필요할 수 있습니다.

외부 모니터 연결하기

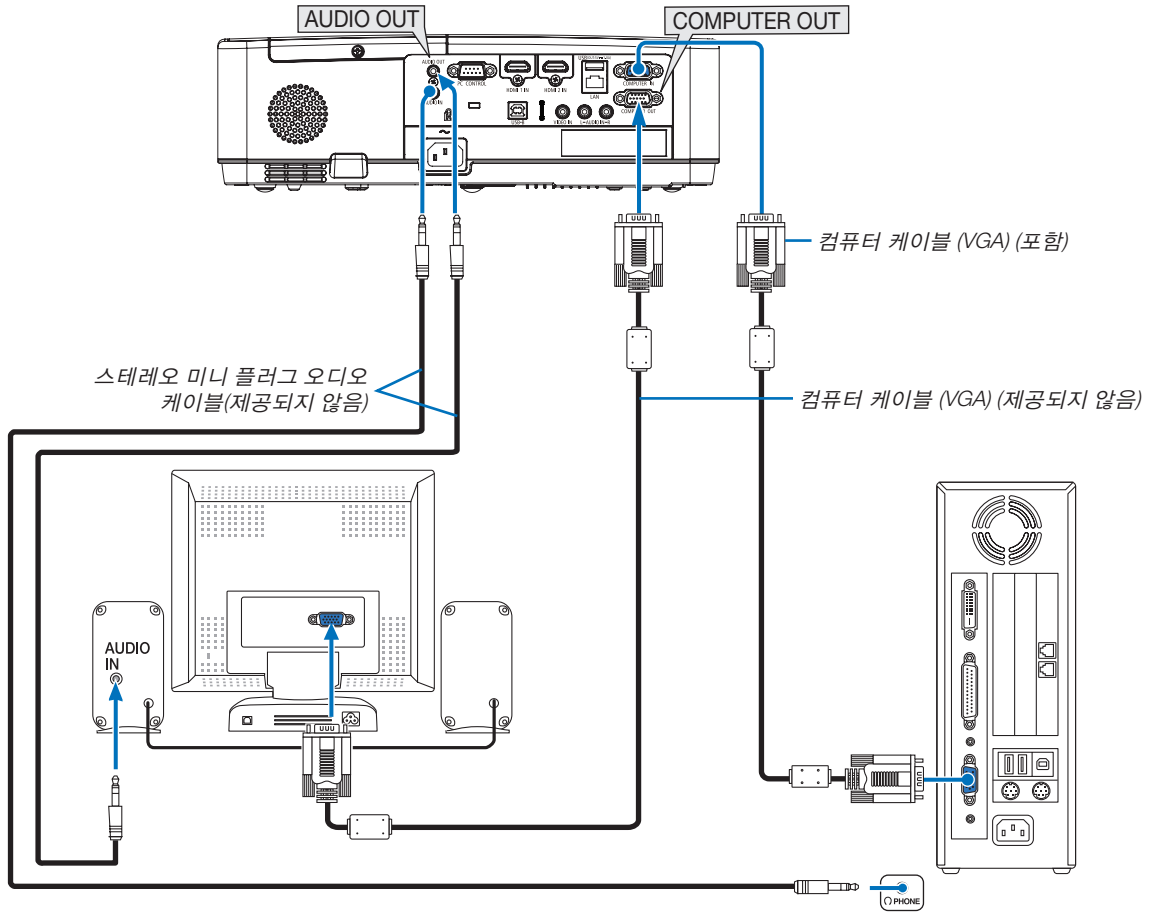

프로젝터에 별도의 외부 모니터를 연결하면 화면에 투사한 컴퓨터 아날로그 영상을 모니터에서도 동시에 볼 수 있습니다.

주:

- AUDIO OUT 잭은 헤드폰 단자를 지원하지 않습니다.
- 오디오 장치가 연결되어 있으면 프로젝트의 스피커가 비활성화됩니다.
- 이 프로젝트 COMPUTER OUT 의 신호 출력부는 단 하나의 화면에 이미지를 투사하기 위한 것입니다.
- 네트워크 대기가 대기 모드로 설정된 경우 프로젝트 대기 상태에서 3분 이상 어떠한 신호도 인가되지 않는다면, COMPUTER OUT 또는 AUDIO OUT 단자의 출력이 멈춥니다. 이 경우, 컴퓨터 케이블을 뽑고 영상 신호를 입력한 후에 케이블을 다시 꽂으십시오.

MONITOR OUT 및 수면모드:

- COMPUTER OUT 단자는 [대기 모드]에서 [정상]이 선택될 경우 작동하지 않습니다. COMPUTER OUT 단자는 수면모드에서만 작동합니다. COMPUTER IN 단자의 신호를 인가하면 프로젝트가 수면모드로 전환되며, COMPUTER OUT 단자와 AUDIO OUT 미니 잭을 사용할 수 있습니다. 수면모드는 대기모드 중의 하나입니다.
- 네트워크 대기 모드에서는 마지막으로 표시한 컴퓨터 또는 영상 소스의 소리를 들을 수 있습니다. BNC/COMPUTER IN 단자로 전환된 신호는 대기모드와 수면모드에 출력되지 않습니다.

DVD 플레이어 또는 기타 AV 장치 연결

영상 입력 연결

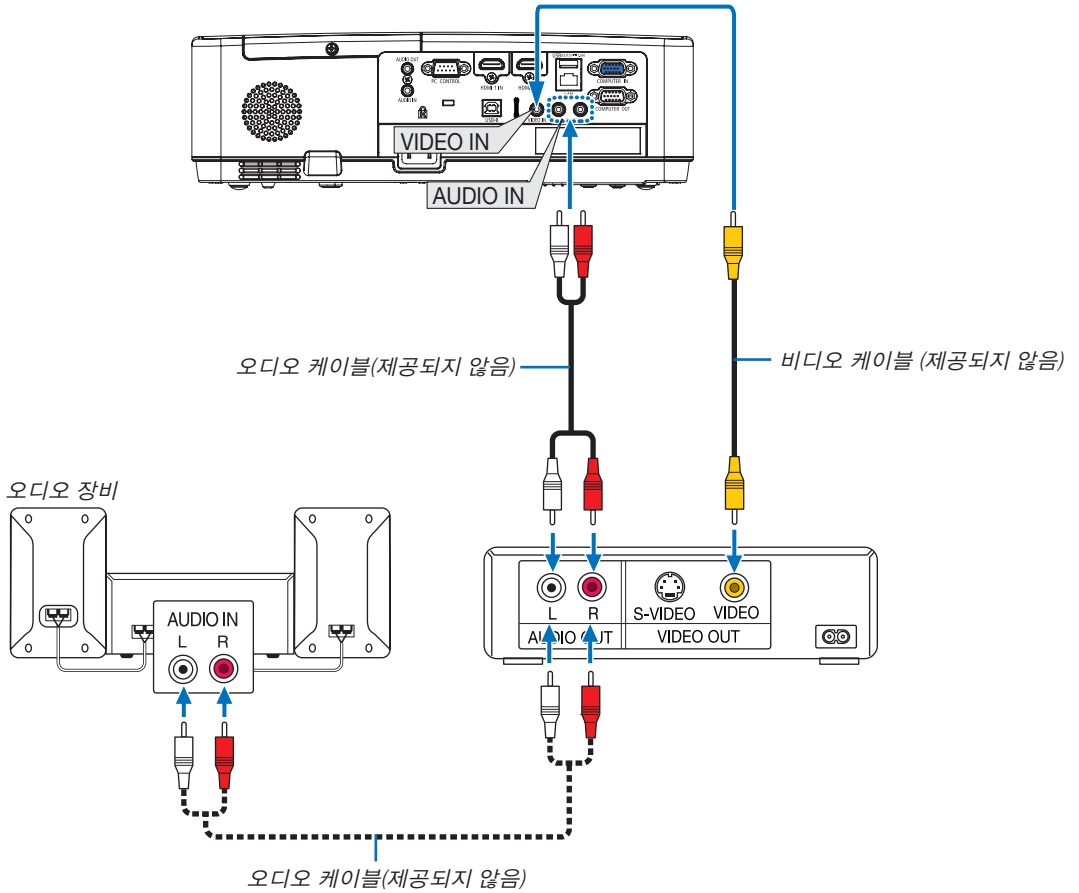

- 프로젝터를 켤 다음 해당 입력 단자에 대한 소스 이름을 선택합니다.

입력 단자	프로젝터 본체의 INPUT 버튼	리모컨의 버튼
VIDEO IN	VIDEO	(VIDEO)

주: 사용 중인 VCR의 비디오 출력 요건에 대한 자세한 내용은 해당 VCR 사용자 매뉴얼을 참조하십시오.

주: 스캔 컨버터를 통하여 영상 소스를 앞으로 또는 뒤로 재생할 때 이미지가 정확하게 나타나지 않을 수 있습니다.

컴포넌트 입력 연결

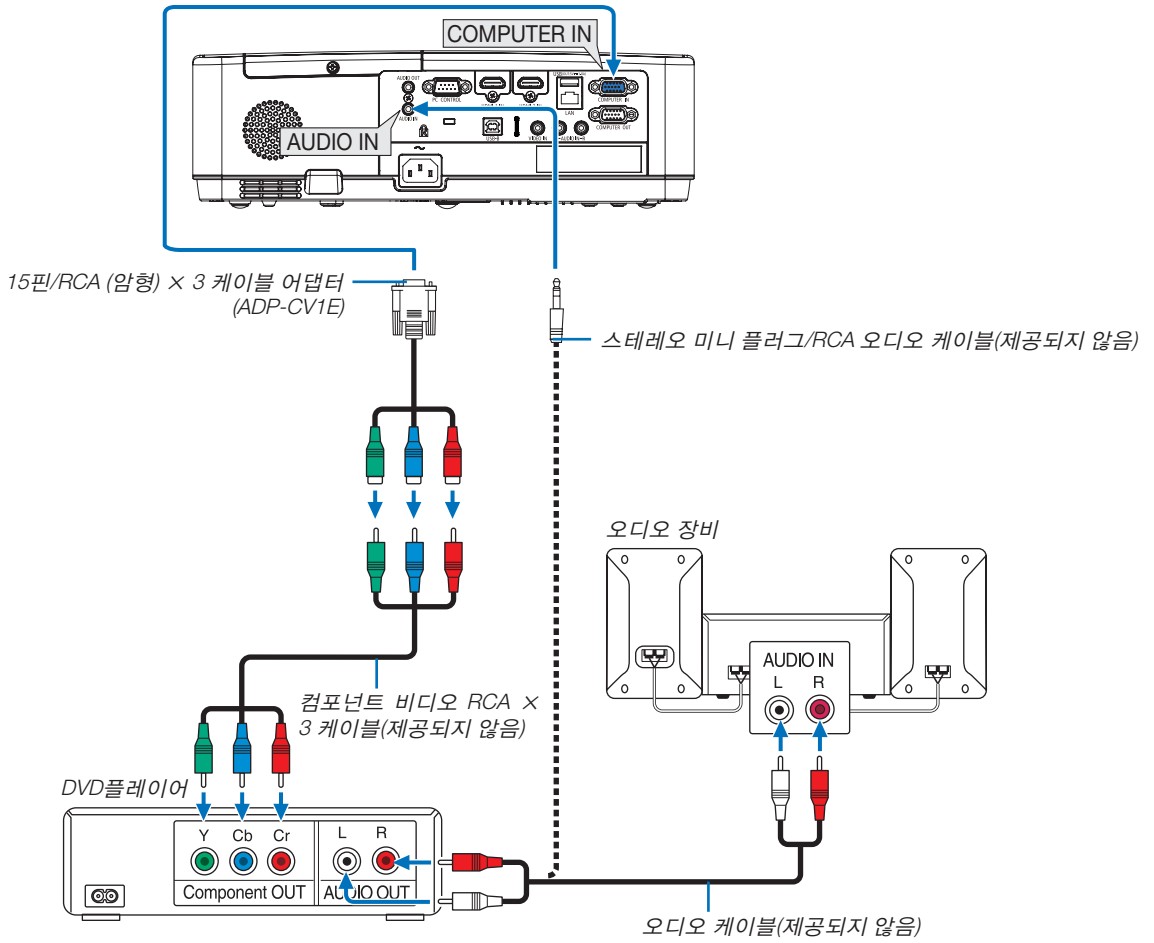

컴포넌트 신호가 자동으로 표시됩니다. 아닌 경우 메뉴에서 [설정] → [옵션(1)] → [신호 선택] → [컴퓨터]를 선택한 다음 컴포넌트(Component) 라디오 버튼에 체크를 표시합니다.

- 프로젝터를 켜 다음 해당 입력 단자에 대한 소스 이름을 선택합니다.

입력 단자	프로젝터 본체의 INPUT 버튼	리모컨의 버튼
COMPUTER IN	 COMPUTER	(COMPUTER)

주: DVD 플레이어의 영상 출력 요건에 대한 자세한 내용은 DVD 플레이어의 사용자 설명서를 참조하십시오.

HDMI 입력 연결

DVD 플레이어, 하드 디스크 플레이어, Blu-ray 플레이어 또는 노트북 PC의 HDMI 출력을 프로젝터의 HDMI IN 단자에 연결할 수 있습니다.

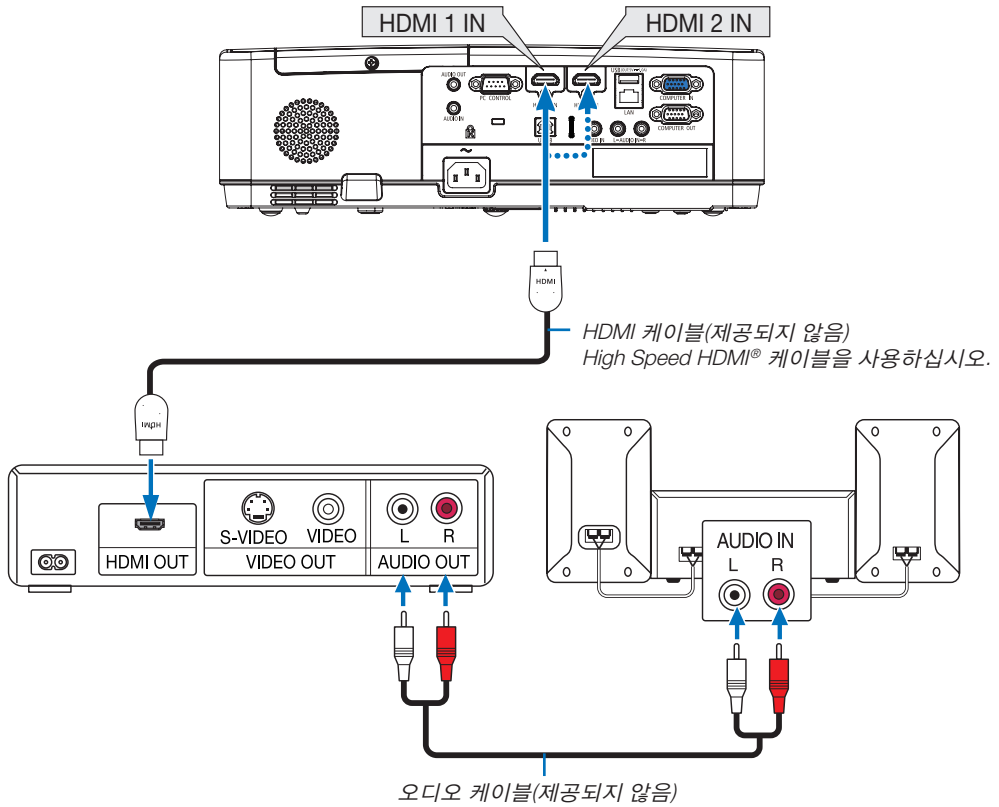

- 프로젝터를 켤 다음 해당 입력 단자에 대한 소스 이름을 선택합니다.

입력 단자	프로젝터 본체의 INPUT 버튼	리모컨의 버튼
HDMI 1 IN	HDMI1	(HDMI1)
HDMI 2 IN	HDMI2	(HDMI2)

- 프로젝터의 HDMI1 IN 단자(또는 HDMI2 단자)를 DVD 플레이어에 연결하는 경우, 프로젝터의 비디오 수준을 DVD 플레이어 비디오 수준에 따라 설정이 가능합니다. 메뉴에서 [설정] → [옵션(1)] → [비디오 수준]을 선택한 후 필요한 설정을 수행하십시오.

유선 LAN에 연결

프로젝터에는 LAN 케이블을 사용한 LAN 연결을 제공하는 LAN 포트(RJ-45)가 표준으로 제공됩니다. LAN 연결을 사용하려면 프로젝터 메뉴에서 LAN을 설정해야 합니다. (→ 99쪽 참조)

LAN 연결의 예 (1)

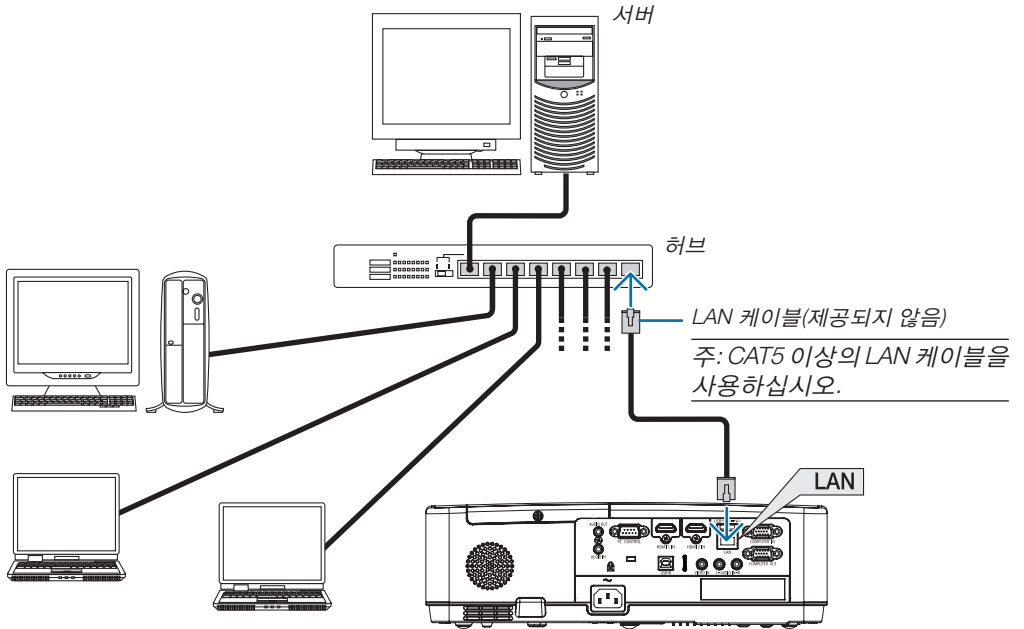

LAN 연결의 예 (2)

무선 LAN 액세스 지점을 통해 인텔리전트 커넥션으로 쉽게 단자에 연결할 수 있습니다.

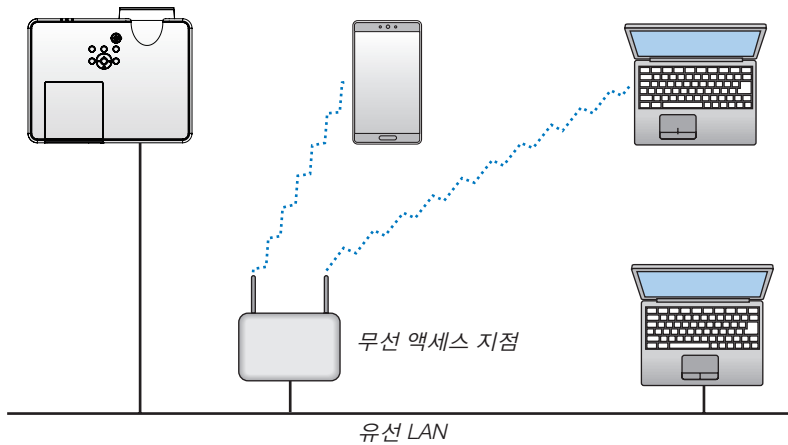

무선 LAN에 연결 (옵션: NP05LM 시리즈)

USB 무선 LAN 장치도 무선 LAN 연결을 제공합니다. 무선 LAN 연결을 사용하려면 프로젝터에 IP 주소를 할당해야 합니다.

중요:

- 무선 LAN 장치의 사용이 금지된 지역에서 프로젝터에 USB 무선 LAN 장치를 사용하고 있다면 프로젝터에서 USB 무선 LAN 장치를 분리하십시오.
- 해당 국가 또는 지역에 적합한 USB 무선 LAN 장치를 구입하십시오.

주:

- USB 무선 LAN 장치의 녹색 LED가 깜박이면 USB 무선 LAN 장치가 작동 중임을 나타냅니다.
- 컴퓨터의 무선 LAN 어댑터(또는 장치)는 Wi-Fi (IEEE 802.11b/g/n) 표준을 준수해야 합니다.

USB 무선 LAN 장치 장착

주:

- USB 무선 LAN 장치를 USB 무선 LAN 장치 포트에 올바른 방향으로 삽입해야 합니다. 반대 방향으로 삽입할 수 없습니다. USB 무선 LAN 장치를 반대 방향으로 억지로 삽입하면 USB 포트가 부러질 수 있습니다.
- USB 무선 LAN 장치를 만지기 전에 (문 손잡이나 알루미늄 창틀과 같은) 금속성 물체를 만져 몸에서 정전기를 방전하십시오.
- 항상 주 전원을 끄고 나서 USB 무선 LAN 장치를 삽입하거나 분리하십시오. 그렇지 않으면 프로젝터가 오작동하거나 USB 무선 LAN 장치가 손상될 수 있습니다. 프로젝터가 올바르게 작동하지 않으면 프로젝터를 끄고 전원 코드를 분리한 후 다시 연결하십시오.
- 프로젝터의 USB 포트는 VIEWER에 대해 공용입니다. USB 메모리가 설치된 상태에서 VIEWER를 작동하면 무선 LAN을 사용할 수 없습니다.

1. POWER 버튼을 눌러 프로젝터를 끄고 대기 상태로 설정하고 전원 코드를 분리합니다.
2. 천천히 USB 무선 LAN 장치를 USB 포트에 삽입합니다.

USB 무선 LAN 장치의 캡을 벗긴 후 표시등이 있는 면을 아래로 향하게 하여 삽입합니다. 캡은 나중에 사용할 수 있도록 보관합니다.

주:

- 억지로 USB 무선 LAN 장치를 삽입하지 마십시오.
- 제공된 스트랩을 도난 및 낙하 사고 방지용 스트랩 고정구에 설치합니다.

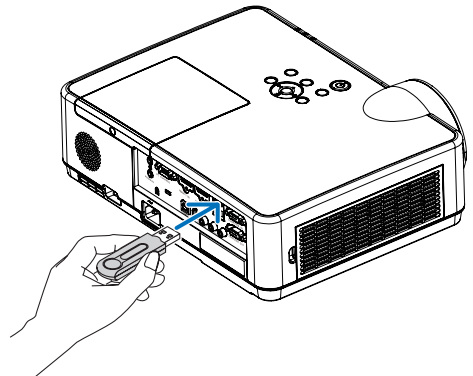

USB 무선 LAN 장치를 제거하려면 전원 코드를 분리하고 위의 절차를 따릅니다.

주:

- USB 무선 LAN 장치의 녹색 LED가 깜박이면 무선 LAN 장치가 작동 중임을 나타냅니다. USB 무선 LAN 장치가 잘못 장착된 경우 파란색 LED가 깜박이지 않습니다.
- USB 무선 LAN 장치의 버튼을 누르지 마십시오. 이 모델에서는 이 버튼이 작동하지 않습니다.

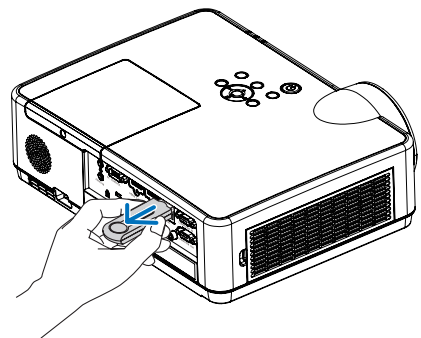

7. Connecting to a Network (네트워크에 연결하기)

① 장치를 네트워크에 연결하여 수행 할 수 있는 작업

- MultiPresenter 앱과 함께 설치된 단말기에서 유선 LAN/무선 LAN을 통해 스크린 영상을 전송하여 스크린에 투사할 수 있습니다.

MultiPresenter에 대한 자세한 내용은 당사 웹 사이트를 참조합니다.

<https://www.nec-display.com/dl/en/soft/multipresenter/index.html>

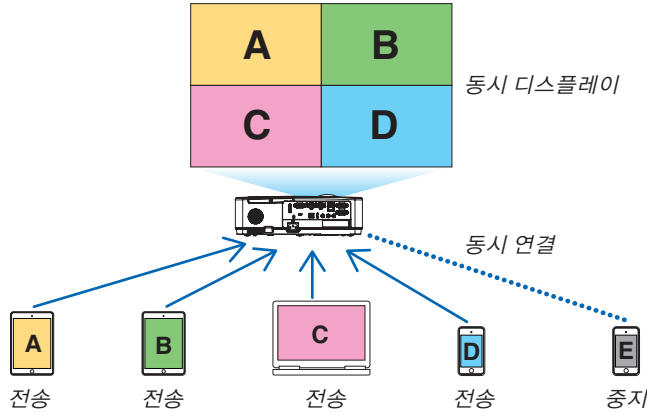

- 무선 LAN을 사용하여 장치를 연결할 때 메뉴의 [네트워크 설정]에서 다음 3가지 프로파일을 설정할 수 있습니다.

프로파일 이름	설명
인텔리전트 커넥션	이 장치는 MultiPresenter가 설치된 컴퓨터 또는 태블릿 단말기에 피어-투-피어로 쉽게 연결할 수 있습니다.
하부구조	장치를 기존 액세스 지점에 연결하고 MultiPresenter가 설치된 컴퓨터 또는 태블릿 단말기에 연결합니다.
단순 액세스 지점	장치를 단순 액세스 지점으로 변환하여 컴퓨터 또는 태블릿 단말기에 연결합니다.

- 여러 대의 컴퓨터 또는 태블릿 단말기를 동시에 연결할 수 있습니다. 자유로운 모드에서는 최대 16대를 연결하고 관리되는 모드에서는 최대 50대를 연결할 수 있습니다.
- 유선 LAN/무선 LAN에 연결된 컴퓨터 및 태블릿 단말기의 웹 브라우저를 사용하여 프로젝터를 HTTP 서버에 연결하여 프로젝터를 제어하거나 네트워크 설정을 구성할 수 있습니다.
- 장치의 네트워크 서비스 설정을 구성하면 AMX 비콘, HTTP 서버 로그인 패스코드, PJLink, 경고 메일, CRESTRON 등을 사용할 수 있습니다.

② MultiPresenter에 연결

준비:

- 장치를 유선 LAN에 연결할 때는 LAN 케이블을 장치에 연결합니다. (→ 94쪽 참조)
- 무선 LAN에 장치를 연결하는 경우 장치에 별도 판매된(또는 동봉된) LAN 장치(NP05LM)를 설치합니다. (→ 95쪽 참조)
- 프로젝터의 네트워크 설정을 구성합니다. (→ 99쪽 참조)
- 컴퓨터 또는 태블릿 단말기에 MultiPresenter 앱을 설치합니다.
<https://www.nec-display.com/dl/en/soft/multipresenter/index.html>

이 절차는 각 무선 LAN 프로파일 “인텔리전트 커넥션”, “하부구조” 및 “단순 액세스 지점”에 대해 설명합니다.

① 지능형 연결로 연결할 때

1. 장치의 전원을 켜고 리모컨의 APPS 버튼을 누릅니다.

MultiPresenter의 시작 스크린이 표시됩니다.

2. MultiPresenter를 시작합니다.

대상 장치 스크린이 표시됩니다.

3. 대상 장치 스크린의 시작 스크린에 표시된 4자리 PIN 코드를 입력합니다.

장치와의 연결이 완료되면 컴퓨터 또는 태블릿 단말기의 스크린이 스크린에 투사됩니다.

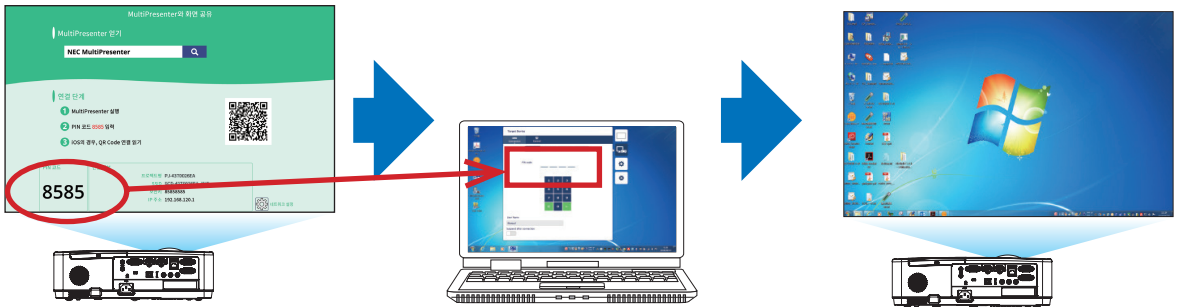

② 하부구조와 연결할 때

1. 장치의 전원을 켜고 리모컨의 APPS 버튼을 누릅니다.

MultiPresenter의 시작 스크린이 표시됩니다.

2. 장치와 컴퓨터 또는 태블릿 단말기를 동일한 네트워크에 연결합니다.

주의:

- 연결할 네트워크의 “연결 정보”에 대해서는 네트워크 관리자에게 문의하십시오.

3. MultiPresenter를 시작합니다.

대상 장치 스크린이 표시됩니다.

4. 대상 장치 스크린의 시작 스크린에 표시된 4자리 PIN 코드를 입력합니다.

장치와의 연결이 완료되면 컴퓨터 또는 태블릿 단말기의 스크린이 스크린에 투사됩니다.

③ 단순 액세스 지점으로 연결할 때

1. 장치의 전원을 켜고 리모컨의 APPS 버튼을 누릅니다.

MultiPresenter의 시작 스크린이 표시됩니다.

2. 컴퓨터 또는 태블릿 단말기를 시작 스크린에 표시된 “SSID”와 일치하는 액세스 지점에 연결합니다.

3. MultiPresenter를 시작합니다.

대상 장치 스크린이 표시됩니다.

4. 대상 장치 스크린의 시작 스크린에 표시된 4자리 PIN 코드를 입력합니다.

장치와의 연결이 완료되면 컴퓨터 또는 태블릿 단말기의 스크린이 스크린에 투사됩니다.

③ 네트워크 설정

시작 스크린의 오른쪽 하단에 있는 [네트워크 설정]에 커서를 놓고 ENTER 버튼을 눌러 [네트워크 설정] 스크린을 표시합니다.

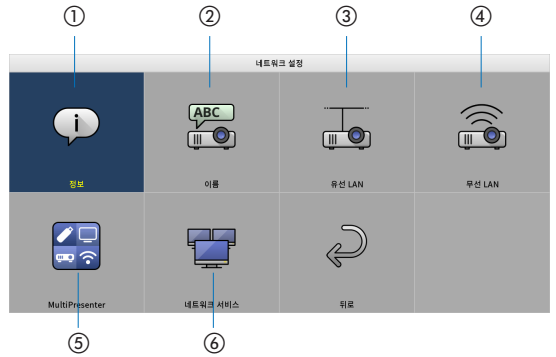

① 정보

장치의 유선 LAN 및 무선 LAN에 관한 정보를 표시합니다.

- 네트워크 설정 스크린으로 돌아가려면 EXIT 버튼을 누릅니다.

② 이름

프로젝터명과 호스트 이름을 설정합니다.

항목명	설명
프로젝터명	프로젝트명을 설정합니다. • 초기 값: "PJ-XXXXXXXX" 초기 값 "PJ-XXXXXXXX"는 "PJ-" + "Serial Number"를 나타냅니다. • 허용되는 문자: 반자 영숫자 기호(공백 포함) • 문자 수: 1-16자
호스트 이름	호스트 이름을 설정합니다. • 초기 값: "pj-XXXXXXXX" 초기 값 "pj-XXXXXXXX"는 "pj-" + "Serial Number"를 나타냅니다. • 허용되는 문자: 반자 영숫자, "-" <u>주의:</u> • 호스트 이름의 시작 또는 끝에 "-"을 입력할 수 없습니다. • 문자 수: 1-16자

③ 유선 LAN

유선 LAN, DHCP, IP 주소, 서브넷 마스크, 게이트웨이, DNS 등의 프로파일을 구성합니다.

- 유선 LAN을 사용하는 경우 프로파일을 [사용가능]으로 설정하고 필요한 설정을 구성합니다.
- 유선 LAN을 사용하지 않는 경우 프로파일을 [불능]으로 설정합니다.
- 설정을 구성한 후 커서를 [OK]로 이동하고 ENTER 버튼을 누릅니다.

④ 무선 LAN

무선 LAN 설정을 구성합니다.

항목명	설명
프로파일	아래와 같이 4개의 무선 LAN 프로파일이 있습니다. <ul style="list-style-type: none"> • 불능(초기 값) • 인텔리전트 커넥션 • 단순 액세스 지점 • 하부구조 무선 LAN을 사용하지 않는 경우 프로파일을 [불능]으로 설정합니다. 다른 3개의 프로파일의 설정은 서로 다릅니다. 이에 대해서는 나중에 설명합니다.

불능

프로젝터의 무선 LAN을 비활성화합니다.

인텔리전트 커넥션

하부구조 또는 단순 액세스 지점과 연결하는 것과 비교하여, 컴퓨터 또는 태블릿 단말기에 설치된 MultiPresenter에 더 쉽게 연결할 수 있습니다.

항목명	설명
프로파일	인텔리전트 커넥션
모드	무선 모드(IEEE802.11b/g/n 또는 IEEE802.11a/n)를 선택합니다. <ul style="list-style-type: none"> • 초기 값: IEEE802.11b/g/n
채널	무선 채널을 설정합니다. <ul style="list-style-type: none"> • 초기 값: 자동
보안 형식	보안 형식을 설정합니다(불능 않거나 WPA2-PSK). <ul style="list-style-type: none"> • 초기 값: 불능 주의: <ul style="list-style-type: none"> • MultiPresenter 설정에 설정된 PIN 유형이 일회용일 경우 자동으로 적용되므로 보안 형식을 지정할 수 없습니다.
보안키	암호화 키를 설정합니다. <ul style="list-style-type: none"> • 초기 값: 공백 • 허용되는 문자: 반자 영숫자 기호(공백 포함) • 문자 수: 8-63자 보안키가 설정되면 문자 수와 동일한 별표 "*" 수가 표시됩니다. 주의: <ul style="list-style-type: none"> • MultiPresenter 설정에 설정된 PIN 유형이 일회용일 경우 자동으로 적용되므로 보안 키를 지정할 수 없습니다.

단순 액세스 지점

프로젝터를 [단순 액세스 지점]으로 돌려서 MultiPresenter가 설치된 컴퓨터나 태블릿 단말기를 프로젝터에 연결합니다.

항목명	설명
프로파일	단순 액세스 지점
모드	무선 모드(IEEE802.11b/g/n 또는 IEEE802.11a/n)를 선택합니다. • 초기 값: IEEE802.11b/g/n
채널	무선 채널을 설정합니다. • 초기 값: 자동
SSID	SSID를 설정합니다. • 초기 값: "AP-XXXXXXXXXX" 초기 값 "AP-XXXXXXXXXX"는 "AP-" + "Serial Number"를 나타냅니다. • 허용되는 문자: 반자 영숫자 기호(공백 포함) • 문자 수: 1-32자
보안 형식	보안 형식을 설정합니다(불능 않거나 WPA2-PSK). • 초기 값: 불능
보안키	암호화 키를 설정합니다. • 초기 값: 공백 • 허용되는 문자: 반자 영숫자 기호(공백 포함) • 문자 수: 8-63 문자 보안키가 설정되면 문자 수와 동일한 별표 "*" 수가 표시됩니다.

하부구조

장치를 기존 액세스 지점에 연결합니다.

항목명	설명
프로파일	하부구조
DHCP, IP 주소, 서브넷 마스크, 게이트웨이, 자동 DNS, DNS 주소	DHCP, IP 주소, 서브넷 마스크, 게이트웨이, 자동 DNS 및 DNS 주소를 설정합니다.
사이트 조사	사이트 조사를 수행하여 액세스 지점을 검색합니다. SSID 및 보안 형식은 선택한 액세스 지점에 따라 설정됩니다.
SSID	SSID를 설정합니다. • 초기 값: NECPJ • 허용되는 문자: 반자 영숫자 기호(공백 포함) • 문자 수: 1-32자
보안 형식	보안 형식(불능, WPA2-PSK 또는 WPA/WPA2-PSK)을 설정합니다. • 초기 값: 불능
보안키	암호화 키를 설정합니다. • 초기 값: 공백 • 허용되는 문자: 반자 영숫자 기호(공백 포함) • 문자 수: 8-63자 보안키가 설정되면 문자 수와 동일한 별표 "*" 수가 표시됩니다.

⑤ MultiPresenter

MultiPresenter 작동을 설정합니다.

항목명	설명
모드	자유로운 모드 또는 관리됨 모드를 선택합니다. 관리됨 모드에 있으면 MultiPresenter 화면을 투사하는 동안 프로젝터의 리모컨에서 ENTER 버튼을 눌러 화면의 분할 패턴을 변경할 수 있습니다. • 초기 값: 자유로운 <hr/> 주의: • 모든 연결이 끊어지면 모드 설정이 적용됩니다.
PIN 유형	일회용 또는 정적을 선택합니다. • 초기 값: 일회용 • 일회성 PIN 코드가 자동으로 생성되므로 다음 항목에 대해 "PIN 코드"를 입력할 수 없습니다. • 정적인 경우 임의의 PIN 코드를 입력합니다.
PIN 코드	[정적]에 대한 PIN 코드를 입력합니다. • 초기 값: 4자리 난수 • 허용되는 문자: 반자 숫자 • 문자 수: 4자(0000-9999)
핀 코드를 연결 암호로 사용	PIN 코드를 패스코드(해제)로 사용하지 않거나 PIN 코드를 패스코드(설정)로 사용하도록 선택합니다. • 초기 값: 설정
통신 속도 제한	MultiPresenter가 전송에 사용하는 통신 속도의 상한을 설정합니다. • 초기 값: 불능
시작 스크린	
앱 가이드 받기	시작 스크린에 MultiPresenter 디스플레이 받기를 표시할지 여부를 선택합니다. • 초기 값: 설정(디스플레이)
연결 단계 안내	시작 스크린에 연결 절차를 표시할지 여부를 선택합니다. • 초기 값: 설정(디스플레이)
연결 정보	시작 스크린에 연결 정보를 표시할지 여부를 선택합니다. • 초기 값: 설정(디스플레이)
MultiPresenter 스크린	
연결 정보	MultiPresenter가 연결된 경우 연결 정보를 스크린에 표시할지 여부를 선택합니다. • 초기 값: 설정(디스플레이)

⑥ 네트워크 서비스

AMX 비콘, HTTP 서버, PJLink, 경고 메일, CRESTRON 및 기타 설정을 구성합니다.

항목명	설명
AMX 비콘	AMX 비콘을 전송할지 여부를 선택합니다. • 초기 값: 해제(전송하지 않음)
HTTP 서버	장치의 HTTP 서버에 로그인할 패스코드를 설정합니다. • 초기 값: 공백 • 허용되는 문자: 반자 영숫자 기호 • 문자 수: 0-10 자 패스코드가 설정되면 문자 수와 동일한 별표 "*" 수가 표시됩니다.
PJLink	PJLink 패스코드를 설정합니다. 패스코드 설정 PJLink 패스코드를 설정합니다. • 초기 값: 공백 • 허용되는 문자: 반자 영숫자 • 문자 수: 0-32 자 패스코드가 설정되면 문자 수와 동등한 별표 "*" 수가 표시됩니다.

7. Connecting to a Network (네트워크에 연결하기)

항목명	설명	
경고 메일	경고 메일을 설정하고 전송 테스트를 수행합니다.	
	경고 메일	장치에서 경고 대상 이벤트가 발생할 때 경고 메일을 보낼지 여부를 선택합니다. • 초기 값: 해제(전송하지 않음)
	발신자 주소	장치에서 이메일을 보낼 때 발신자 주소를 설정합니다. • 초기 값: 공백 • 허용되는 문자: 반자 영숫자, 기호 • 문자 수: 0-60자
	SMTP 서버명	장치에 연결하기 위해 네트워크의 SMTP 서버를 설정합니다. • 초기 값: 공백 • 허용되는 문자: 반자 영숫자, 기호 • 문자 수: 0-60자
	수신자 주소 1/2/3	기기에서 이메일을 보낼 대상 주소를 설정합니다(최대 3개). • 초기 값: 공백 • 허용되는 문자: 반자 영숫자, 기호 • 문자 수: 0-60자
	시험 메일	설정에 따라 시험 메일을 보냅니다.
CRESTRON	CRESTRON 기능을 설정합니다.	
	Crestron Room View	
	Crestron Room View	Crestron 룸 보기의 사용 여부를 선택합니다. • 초기 값: 해제(사용하지 않음)
	Crestron Control	
	Crestron Control	Crestron 제어의 사용 여부를 선택합니다. • 초기 값: 해제(사용하지 않음)
	IP 주소	Crestron 제어의 IP 주소를 설정합니다. • 초기 값: 192.168.0.100 • 허용되는 문자: 반자 영숫자, 마침표 • 문자 수: 7-15자
IP ID	Crestron 제어의 IP ID를 설정합니다. • 초기 값: 5 • 허용되는 문자: 반자 영숫자 • 입력 문자 범위: 3-65535 • 문자 수: 1-5자	

4 HTTP 브라우저를 사용하여 프로젝터 제어

개요

HTTP 서버 기능은 다음과 같은 설정 및 작업 기능을 제공합니다.

- **유선/무선 네트워크 설정(NETWORK SETTINGS)**
무선 LAN 연결을 사용하려면 옵션인 USB 무선 LAN 장치가 필요합니다. (→ 95쪽 참조)
유선/무선 LAN 연결을 사용하려면 시중에서 판매되는 LAN 케이블로 프로젝터를 컴퓨터에 연결합니다. (→ 94쪽 참조)
- **알림 메일 설정(경고 메일)**
프로젝터가 유선/무선 네트워크에 연결되면 램프 교환 시간 또는 오류 메시지가 전자우편을 통해 전송됩니다.
- **프로젝터 작동**
전원 켜기/끄기, 입력 선택, 음량 조절, 영상 조정을 할 수 있습니다.
- **PJLink PASSWORD, HTTP 서버, 경고 메일, AMX 비콘 및 CRESTRON 설정**

HTTP 서버에 액세스하는 방법:

- **프로젝터에 연결된 네트워크를 통해 컴퓨터의 웹 브라우저를 시작하고 다음 URL을 입력합니다.**
`http://<프로젝터의 IP 주소(IP ADDRESS)>/index.html`

정보: 출하 시 설정 IP 주소(IP ADDRESS)는 [DHCP ON]입니다.

주의:

- 네트워크의 프로젝터를 사용하려는 경우 네트워크 설정에 관한 정보는 네트워크 관리자에게 문의하십시오.
- 네트워크 설정에 따라 화면 또는 버튼의 응답이 늦어 지거나, 일부 동작이 적용되지 않을 수도 있습니다. 이 경우, 네트워크 관리자와 상의하십시오. 짧은 간격으로 버튼을 반복적으로 누를 경우, 프로젝터가 응답하지 않을 수도 있습니다. 이 경우, 잠시 대기했다가 다시 시도하십시오. 그래도 여전히 응답이 없으면, 프로젝터를 껐다가 다시 켜십시오.
- 웹 브라우저에 PROJECTOR NETWORK SETTINGS(프로젝터 네트워크 설정) 화면이 표시되지 않을 경우 Ctrl+F5를 눌러 웹 브라우저 화면을 새로 고치거나 캐시를 삭제해 보십시오.
- 이 장치는 "JavaScript"와 "쿠키"를 사용하므로, 브라우저가 이러한 기능을 승인하도록 설정되어야 합니다. 설정 방법은 브라우저 버전에 따라 달라집니다. 도움말 파일 및 소프트웨어와 함께 제공된 기타 정보를 참조하십시오.

사용 전 준비

브라우저를 실행하기 전에 프로젝터를 일반 LAN 케이블에 연결하십시오. (→ 94쪽 참조)

프록시 서버를 사용하는 브라우저의 경우는 프록시 서버의 종류와 설정 방법에 따라 조작이 불가능할 수도 있습니다. 프록시 서버 종류가 중요한 요소이기는 하지만, 캐시 효과에 따라 실제 설정된 항목들이 표시되지 않을 수 있고, 브라우저에서 설정된 콘텐츠가 실제 조작에 반영되지 않을 수 있습니다. 가급적이면, 프록시 서버를 사용하지 마십시오.

브라우저를 통한 조작을 위한 주소 처리

브라우저를 통해 프로젝터를 조작할 때, URL 주소 창에 입력할 실제 주소와 관련하여, 프로젝터의 IP주소와 이에 해당하는 호스트 이름이 네트워크 관리자에 의해 DNS 서버에 등록되어 있는 경우나 사용하는 컴퓨터의 "HOSTS" 파일 내에 프로젝터의 IP 주소(IP ADDRESS)에 해당하는 호스트 이름이 등록되어 있는 경우, 호스트 이름을 주소 대신 사용할 수 있습니다.

예 1: 프로젝터의 호스트 이름이 "pj.nec.co.jp"로 설정된 경우 URL 주소 또는 입력 열에
 http://pj.nec.co.jp/index.html
 을 지정하여 네트워크 설정에 액세스합니다.

예 2: 프로젝터의 IP 주소(IP ADDRESS)가 "192.168.73.1"이면 URL 주소 또는 입력 열에
 http://192.168.73.1/index.html
 을 지정하여 네트워크 설정에 액세스합니다.

PROJECTOR ADJUSTMENT

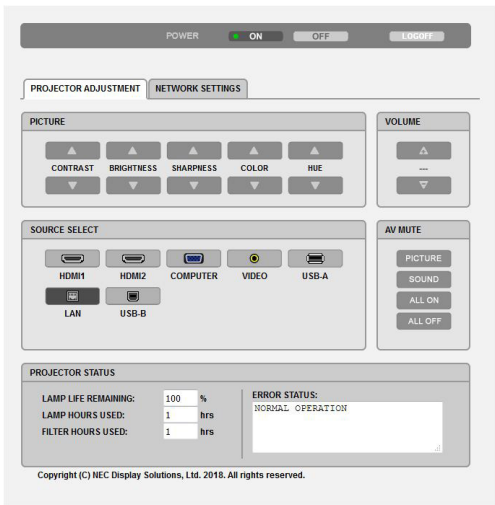

POWER : 프로젝터의 전원을 제어합니다.
 ON.....전원 스위치 켜짐.
 OFF전원 스위치 꺼짐.

VOLUME: 프로젝터의 음량을 조절합니다.
 ▲.....프로젝터의 음량을 키웁니다.
 ▼.....프로젝터의 음량을 줄입니다.

AV-MUTE: 프로젝터의 꺼짐 기능을 제어합니다.
 PICTURE ON.....비디오 꺼짐.
 PICTURE OFF.....비디오 꺼짐 취소.
 SOUND ON소리 꺼짐.
 SOUND OFF소리 꺼짐 취소.
 ALL ON.....비디오, 소리 기능이 각각 모두 꺼짐.
 ALL OFF비디오, 소리 기능 꺼짐 취소.

PICTURE: 프로젝터의 영상 조정 제어.

- CONTRAST ▲명암 조정 값 증가.
- CONTRAST ▼명암 조정 값 감소.
- BRIGHTNESS ▲밝기 조정 값 증가.
- BRIGHTNESS ▼밝기 조정 값 감소.
- SHARPNESS ▲선명도 조정 값 증가.
- SHARPNESS ▼선명도 조정 값 감소.
- COLOR ▲색상 조정 값 증가.
- COLOR ▼색상 조정 값 감소.
- HUE ▲색조 조정 값 증가.
- HUE ▼색조 조정 값 감소.

- 제어 가능한 기능들은 프로젝터의 입력 신호에 따라 달라질 수 있습니다. (→ 57쪽 참조)

SOURCE SELECT: 프로젝터의 입력 단자를 전환 합니다.

- HDMI1HDMI 1 IN 단자로 전환.
- HDMI2HDMI 2 IN 단자로 전환.
- COMPUTERCOMPUTER IN 단자로 전환.
- VIDEO.....비디오 입력(VIDEO IN) 단자로 전환.
- USB-AUSB 메모리 장치에 있는 데이터로 전환.
- LANLAN 신호로 전환.
- USB-B.....USB 포트로 전환합니다.

PROJECTOR STATUS: 프로젝터의 상태를 표시합니다.

- LAMP LIFE REMAINING램프 수명의 잔여 시간을 퍼센트 값으로 표시.
- LAMP HOURS USED.....램프 사용 시간 표시.
- FILTER HOURS USED필터 사용 시간 표시.
- ERROR STATUS프로젝터 내에 발생한 오류의 상태 표시.

LOG OFF: 프로젝터에서 로그오프하고 인증 화면(LOGON 화면)으로 돌아갑니다.

NETWORK SETTINGS

[네트워크 설정] 각각에 대한 자세한 내용은 “7-3. 네트워크 설정” (→ 99쪽 참조)을 참조하십시오.

POWER ON OFF

PROJECTOR ADJUSTMENT NETWORK SETTINGS

SETTINGS NAME ALERT MAIL NETWORK SERVICE CRESTRON INFORMATION

PIN

PIN TYPE : ONE-TIME

PIN CODE : 9459

UTILIZE PIN CODE AS PASSWORD FOR CONNECTING WITH MultiPresenter.

WIRED LAN

DISABLE

ENABLE

WIRELESS LAN

DISABLE

INFRASTRUCTURE

SIMPLE ACCESS POINT

INTELLIGENT CONNECTION

Copyright (C) NEC Display Solutions, Ltd. 2018. All rights reserved.

8. Maintenance (유지·보수)

이 장에서는 필터, 렌즈, 본체를 청소하고 램프와 필터를 교환할 때 지켜야 할 간단한 유지보수 절차를 설명합니다.

1. 필터 청소

에어필터 스폰지는 먼지 등이 프로젝터 내부로 들어오는 것을 방지하므로 자주 청소해 주십시오. 필터가 더러워지거나 막히면 프로젝터가 과열될 수 있습니다.

⚠ 경고

- 필터 등에 붙은 먼지를 제거하려고 가연성 가스가 든 스프레이를 사용하지 마십시오. 그럴 경우 화재로 이어질 수 있습니다.

주: 필터 청소에 대한 메시지는 프로젝터를 켜거나 끈 후 1분 동안 표시됩니다. 메시지가 표시되면, 필터를 청소하십시오. 필터 청소 시간은 제품 출하 시 [10000[H]]으로 설정됩니다.

메시지를 없애려면, 프로젝터 본체 또는 리모컨의 아무 버튼이나 누르면 됩니다.

필터를 청소하려면 필터 장치와 필터 덮개를 분리합니다.

⚠ 주의

- 필터를 청소하기 전에 프로젝터를 끄고 전원 코드를 분리한 후 본체가 식을 때까지 기다리십시오. 그렇지 않으면 감전이나 화상 사고가 발생할 수 있습니다.

1. 버튼을 눌러 필터 장치를 분리하고 당겨서 빼냅니다.

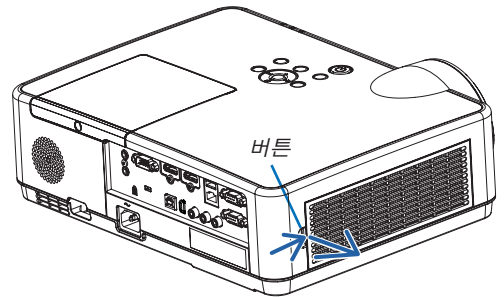

2. 필터를 제거합니다.

- 필터 덮개에서 필터를 제거합니다.

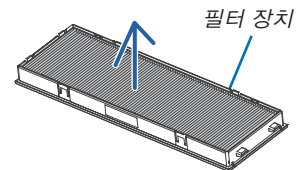

3. 필터와 필터 덮개에서 먼지를 제거합니다.

- 외부와 내부를 청소합니다.

주:

- 필터의 먼지를 제거할 때마다 부드러운 브러시 부착물을 사용하여 먼지를 제거합니다. 이렇게 하면 필터의 손상을 막을 수 있습니다.
- 물로 필터를 씻지 마십시오. 그러면 필터가 막힐 수 있습니다.

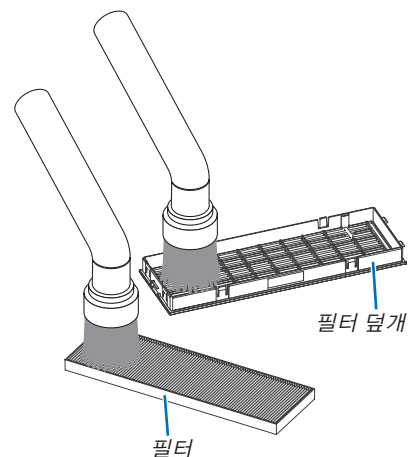

4. 필터 덮개에 필터를 부착합니다.

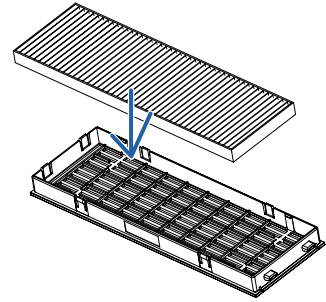

5. 필터 장치를 프로젝터 본체에 다시 부착합니다.

필터 장치 끝의 두 걸쇠를 본체의 홈에 끼우고, 버튼을 눌러 필터 장치를 닫습니다.

- 딱 들어맞을 때까지 필터 장치를 누릅니다.

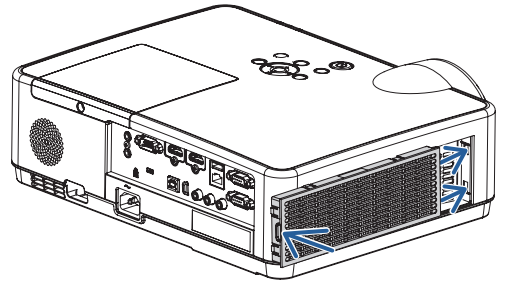

6. 필터 사용 시간을 지웁니다.

전원 코드를 벽면 콘센트에 꽂은 다음 프로젝터를 켭니다.

메뉴에서 [리셋] → [필터 시간 지우기]를 선택합니다. (→ 77쪽 참조)

필터를 청소하는 시간 간격은 출하시 [해제]로 설정되어 있습니다.
프로젝터를 기본 설정 그대로 사용하면 필터 사용 시간이 지워지지 않습니다.

② 렌즈 청소

- 청소 전에 프로젝터를 꺼 줍니다.
- 프로젝트에 플라스틱 렌즈가 있습니다. 시중에서 판매하는 플라스틱 렌즈 클리너를 사용하십시오.
- 플라스틱 렌즈는 쉽게 흠집이 생기므로 렌즈 표면을 긁거나 손상시키지 마십시오.
- 알코올이나 유리 렌즈 클리너는 플라스틱 렌즈 표면을 손상시키므로 절대 사용하지 마십시오.

⚠ 경고

- 렌즈 등에 붙은 먼지를 제거하려고 가연성 가스가 든 스프레이를 사용하지 마십시오. 그럴 경우 화재로 이어질 수 있습니다.

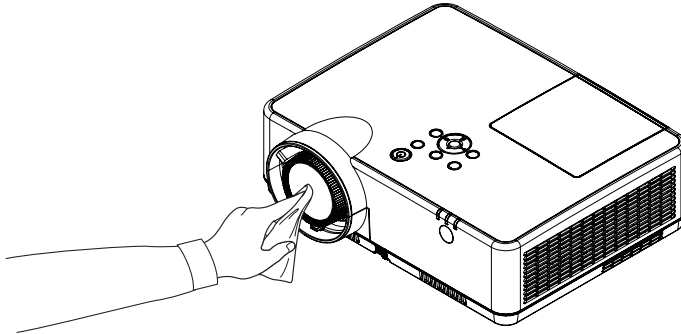

③ 본체 청소

청소하기 전에 프로젝터를 끄고 프로젝터 플러그를 뽑으십시오.

- 부드럽고 마른 천으로 본체의 먼지를 닦아내십시오.
심하게 오염된 경우 중성 세제를 사용하십시오.
- 강한 세제나 알코올이나 희석제와 같은 용제를 사용하지 마십시오.
- 진공 청소기를 사용하여 통풍구 틈이나 스피커를 청소할 때 진공 청소기의 브러시를 본체의 틈에 강제로 넣지 마십시오.

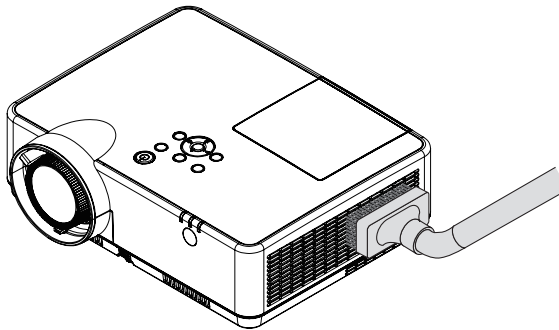

통풍구 틈의 먼지를 진공 청소기로 제거하십시오.

- 통풍구 틈이 막히면 프로젝터의 내부 온도가 올라가서 프로젝터가 오작동할 수 있습니다.
- 손가락이나 딱딱한 물체로 본체를 긁거나 본체에 충격을 주지 마십시오.
- 프로젝터 내부 청소에 관한 내용은 해당 대리점에 문의하십시오.

주: 본체, 렌즈 또는 스크린에 살충제와 같은 휘발성 물질을 사용하지 마십시오. 이러한 부분에 고무 또는 비닐 제품이 오랫동안 닿아 있게 두지 마십시오. 그러면 표면 마감재가 훼손되거나 코팅이 벗겨질 수 있습니다.

④ 램프 및 필터 교환

램프의 수명이 다 되면 본체의 램프 표시등이 오렌지색으로 깜박이고 “램프의 수명이 다되었습니다. 램프와 필터를 교환 하십시오.” 메시지가 나타납니다(*). 램프가 아직 작동하더라도 프로젝터의 성능을 최적으로 유지하려면 램프를 교체하는 것이 좋습니다. 램프를 교체한 후에는 램프 사용 시간 측정기를 재설정하십시오. (→ 77쪽 참조)

주의

- 사용 직후에는 램프를 만지지 마십시오. 매우 뜨겁습니다. 프로젝터를 끈 다음 전원 코드를 분리하십시오. 만지기 전에 램프가 식도록 1시간 이상 기다려 주십시오.

- 안전 및 성능 유지를 위해 지정 램프를 사용하십시오.
교환용 램프를 주문하려면 램프 유형(NP47LP)을 지정하십시오.
교환용 램프에 필터가 함께 제공됩니다.
- 램프 덮개 나사 1개와 램프 하우징 나사 3개를 제외한 나머지 나사는 풀지 마십시오. 감전될 수 있습니다.
- 램프 하우징의 유리가 깨지지 않도록 합니다.
램프 하우징의 유리 표면에 지문이 남지 않도록 합니다. 유리 표면에 지문이 남을 경우, 그림자가 만들어지거나 영상의 품질이 저하될 수 있습니다.
- 램프의 수명이 다한 후에 프로젝터를 100시간 더 사용한 경우 프로젝터의 전원이 꺼지면서 대기 모드로 전환됩니다. 이 경우, 램프를 교체해야 합니다. 램프의 수명 한도를 초과해서 사용할 경우, 램프 전구가 깨져 유리 조각으로 인해 부상을 입을 수 있습니다. 이 경우, 부상을 입을 수 있으니 유리 조각을 건드리지 않도록 합니다. NEC 판매점에 램프 교체를 문의하십시오.

*주: 이 메시지는 다음 조건에서 표시됩니다.

- 프로젝터 전원을 켜 후 1분 동안
- 프로젝터 본체의 전원  (POWER) 버튼이나 리모컨의 POWER (STANDBY) 버튼을 누를 때

메시지를 끄려면 프로젝터 본체 또는 리모컨의 아무 버튼이나 누르십시오.

교체 시에는 옵션 품목인 램프와 공구가 필요합니다:

- 십자 드라이버(십자 머리)
- 교환용 램프

램프와 필터 교환 절차

- 1단계. 램프 교환
- 2단계. 필터 교환(→ 114쪽 참조)
- 3단계. 램프 사용 시간 및 필터 사용 시간 지우기(→ 115쪽 참조)

램프 교체 방법:**1. 램프 덮개를 제거합니다.**

- (1) 램프 커버 나사를 풀습니다.
 - 램프 커버 나사는 분리할 수 없습니다.
- (2) 램프 커버를 누른 다음 밀어서 빼냅니다.

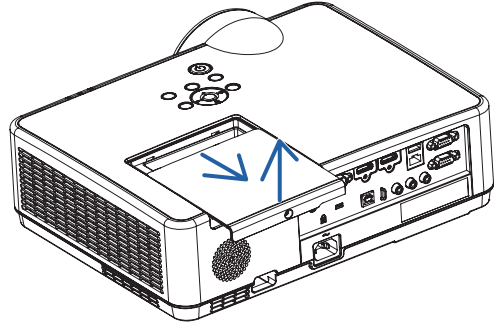
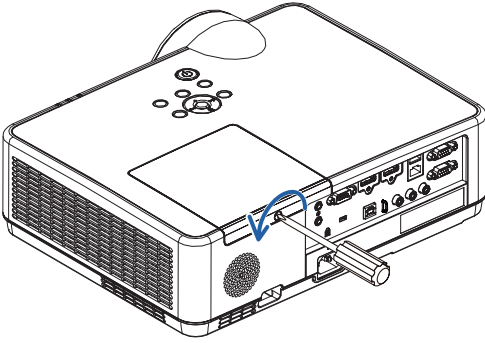
**2. 램프 하우징을 제거합니다.**

- (1) 램프 하우징을 고정하고 있는 세 개의 나사를 드라이버가 헛돌 때까지 돌립니다.
 - 세 개의 나사는 제거할 수 없습니다.
 - 감전 방지를 위해 나사들 중 하나가 연동되어 있습니다. 이 인터락 장치를 우회하려 하지 마십시오.
- (2) 램프 하우징을 잡아서 분리합니다.

**주의:**

램프 하우징을 제거하기 전에 열이 충분히 식었는지 확인합니다.

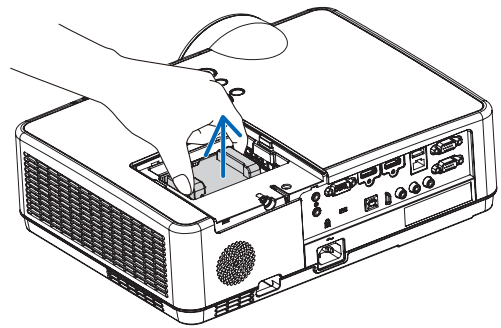
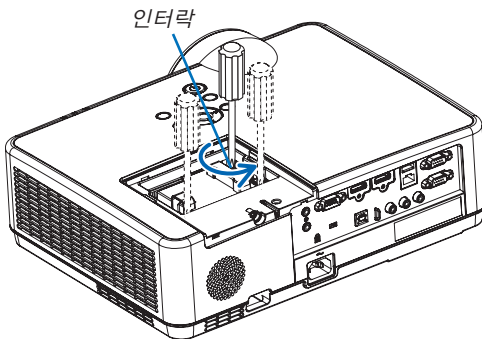

3. 새 램프 하우징을 설치합니다.

- (1) 새 램프 하우징을 소켓에 끼워질 때까지 삽입하십시오.
- (2) 램프 하우징의 위쪽 가운데를 눌러 고정합니다.
- (3) 3개의 나사로 램프 하우징을 고정합니다.
 - 이 때 나사를 꼭 조여야 합니다.

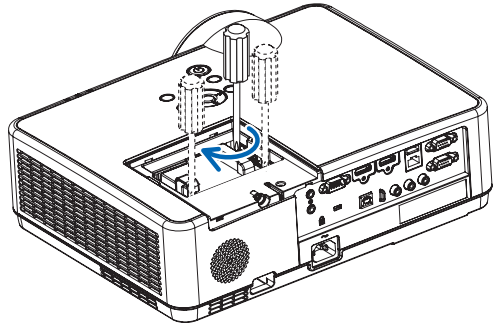
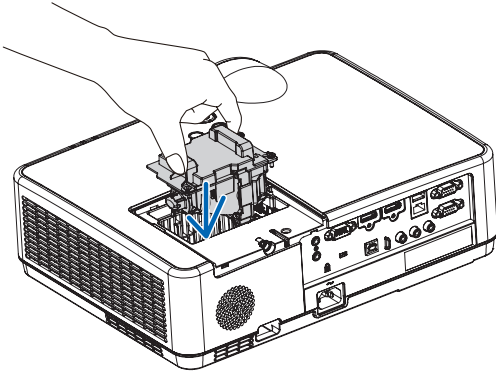

4. 램프 덮개를 다시 닫아줍니다.

- (1) 찰칵 소리가 날 때까지 램프 덮개를 밀어줍니다.
- (2) 나사를 조여 램프 덮개를 고정합니다.
 - 나사가 꼭 조여졌는지 확인합니다.

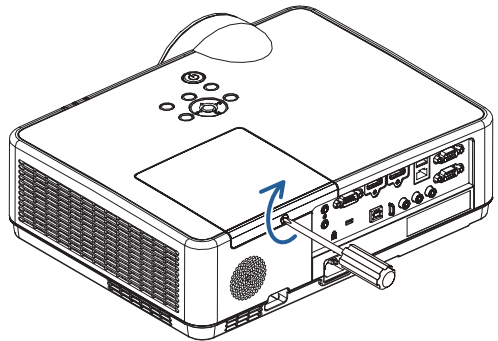
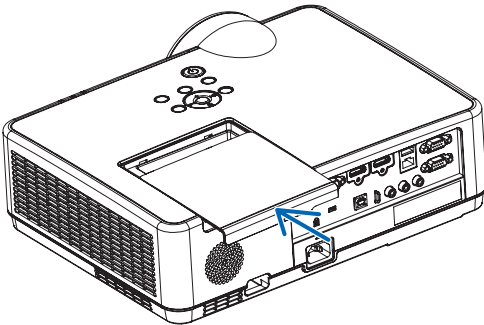

이로서 램프 교환은 완료입니다.
필터 교환으로 진행합니다.

주: 램프의 수명이 다한 후에 프로젝터를 100시간 더 사용하게 되면 프로젝터가 켜지지 않으며 메뉴가 표시되지 않습니다. 이런 경우 리모컨의 HELP 버튼을 10초 동안 누르면 램프 시계가 0으로 다시 리셋됩니다. 램프 시계가 0으로 초기화되면, 램프(LAMP) 표시등의 불이 꺼집니다.

필터 교환:

- 주:
- 필터를 교환하기 전에 프로젝터 본체의 먼지를 닦아냅니다.
 - 프로젝터는 정밀 장치입니다. 필터 교환 시 먼지가 없도록 하십시오.
 - 비눗물로 필터를 씻지 마십시오. 비눗물은 필터막을 손상시킵니다.
 - 필터를 제자리에 놓습니다. 필터를 잘못 장착하면 먼지가 프로젝터 안으로 들어갈 수 있습니다.

1. 버튼을 눌러 필터 장치를 분리하고 당겨서 빼냅니다.

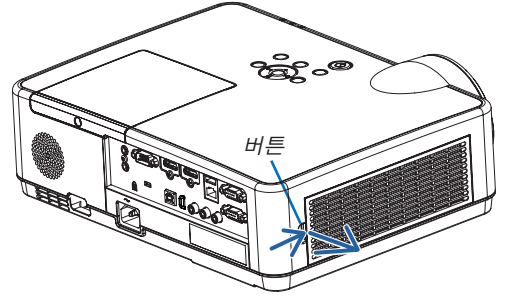

2. 필터를 제거합니다.

- 필터 덮개에서 필터를 제거합니다.

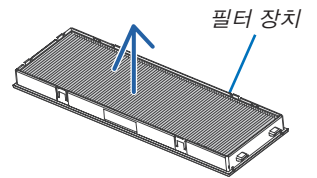

3. 필터 덮개에서 먼지를 제거합니다.

- 외부와 내부를 청소합니다.

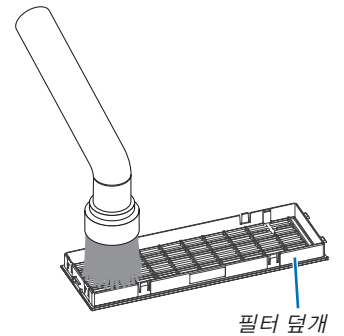

4. 필터 덮개에 새 필터를 부착합니다.

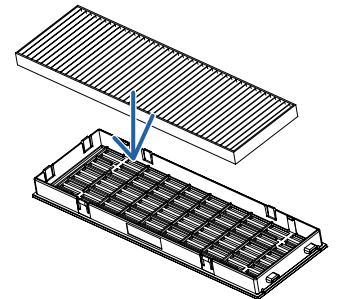

5. 필터 장치를 프로젝터 본체에 다시 부착합니다.

필터 장치 끝의 두 걸쇠를 본체의 홈에 끼우고, 버튼을 눌러 필터 장치를 닫습니다.

- 딱 들어맞을 때까지 필터 장치를 누릅니다.

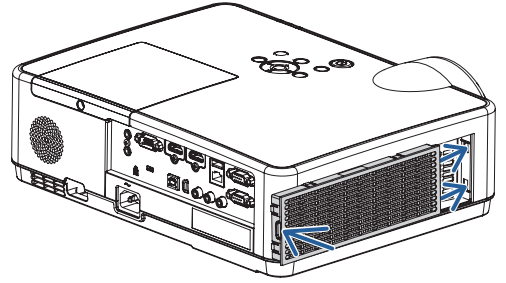

이로서 필터 교환은 완료입니다.
램프 및 필터 시간 측정기 지우기로 진행합니다.

램프 사용 시간 및 필터 사용 시간을 지우려면:

1. 프로젝터를 사용할 수 있는 곳에 놓습니다.
2. 전원 코드를 벽면 콘센트에 꽂은 다음 프로젝터를 켭니다.
3. 램프 사용 시간과 필터 사용 시간을 지웁니다.
 1. 메뉴에서 [리셋] → [램프 시간 지우기]를 선택하고 램프 사용 시간을 재설정합니다.
 2. [필터 시간 지우기]를 선택하여 필터 사용 시간을 재설정합니다. (→ 77쪽 참조)

9. Appendix (부록)

① 문제 해결

본 절에서는 프로젝터 설치, 사용시 발생할 수 있는 문제를 해결하는 방법을 알려드립니다.

각 표시등의 기능

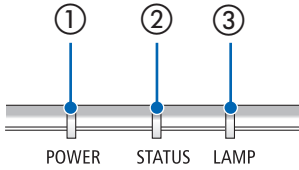

- ① POWER 표시등
프로젝터의 전원 상태를 알려주는 표시등입니다.
- ② STATUS 표시등
이 표시등은 제어판 잠금 기능을 사용하는 상태이거나 특정 작동을 실행하는 상태에서 버튼을 누르면 불이 들어오거나 깜박입니다.
- ③ LAMP 표시등
이 표시등은 램프 상태, 램프 사용 시간 및 절약 모드 상태를 알려줍니다.

표시등 메시지(상태 메시지)

POWER	STATUS	LAMP	프로젝터 상태
꺼짐	꺼짐	꺼짐	전원 꺼짐
주황색 (깜박임*1)	꺼짐	꺼짐	대기 상태([대기 모드]는 [네트워크 대기]이고 네트워크는 준비됨)
주황색 (깜박임*2)	꺼짐	꺼짐	대기 상태(네트워크를 사용할 없음)
주황색 (점등)	꺼짐	꺼짐	대기 상태([대기 모드]는 [네트워크 대기]이고 네트워크 사용 가능)
녹색 (점등)	꺼짐	꺼짐	슬립 상태
파란색 (점등)	꺼짐	녹색 (점등)	전원 켜진 상태(절약 모드 해제)
파란색 (점등)	꺼짐	녹색 (깜박임*3)	전원 켜진 상태(절약 모드 설정)
파란색 (깜박임*3)	꺼짐	상태 변화	타이머 꺼짐이 활성화됨, 프로그램 타이머 활성화에 따른 꺼짐 시간(전원 켜진 상태)
파란색 (깜박임*4)	꺼짐	꺼짐	전원 켜기 준비 중

*1 1.5초간 켜짐/1.5초간 꺼짐 반복

*2 1.5초간 켜짐/7.5초간 꺼짐 반복

*3 2.5초간 켜짐/0.5초간 꺼짐 반복

*4 0.5초간 켜짐/0.5초간 꺼짐 반복

표시등 메시지(오류 메시지)

POWER	STATUS	LAMP	프로젝터 상태	절차
 깜박임	 주황색 (점등)	상태 변화	키 잠금이 활성화된 상태에서 버튼을 눌렀습니다.	프로젝터의 키가 잠겼습니다. 프로젝터를 작동시키려면 설정을 취소해야 합니다. (→ 67쪽 참조)
			프로젝터와 리모컨의 ID 번호가 일치하지 않습니다.	제어 ID를 확인합니다(→ 68쪽 참조).
상태 변화	 꺼짐	 주황색 (깜박임*4)	램프 교체 기간입니다.	램프의 서비스 수명이 다하여 램프 교체 기간(100시간)이 되었습니다. 가능한 빠른 시일 내에 램프를 교체하십시오. (→ 111쪽 참조)
상태 변화	 꺼짐	 빨강 (깜박임*4)	램프 교체 시간이 초과됨.	램프 교체 시간이 초과되었습니다. 즉시 램프를 교체합니다.
 파란색 (깜박임*4)	 꺼짐	 녹색 (깜박임*4)	램프를 켜는데 실패한 후 다시 켜기 위해 준비 중입니다.	잠시 기다리십시오.
 파란색 (점등)	 꺼짐	 주황색 (점등)	온도 문제 (강제 절약 모드)	주위 온도가 높습니다. 실내 온도를 낮추십시오.
 빨강 (깜박임*4)	 꺼짐	 꺼짐	온도 문제	주위 온도가 작동 온도 범위를 벗어났습니다. 배기구 근처에 방해물이 있는지 확인합니다.
 빨강 (깜박임*4)	 녹색 (점등)	 빨강 (점등)	램프가 켜지지 않습니다.	1분 이상 기다린 후, 전원을 다시 켭니다. 그래도 램프가 켜지지 않으면 판매점 또는 서비스 담당자에게 문의하십시오.
 빨강 (깜박임*4)	 빨강 (점등)	 녹색 (점등)	램프 덮개 문제	램프 덮개가 제대로 장착되지 않았습니다. 장착합니다(→ 113쪽 참조).
 빨강 (점등)	상태 변화	상태 변화	서비스 지원이 필요한 오류	판매점 또는 서비스 담당자에게 문의하십시오. 수리 요청을 위해서는 표시 등 상태 확인 후 알려야 합니다.

*1 1.5초간 켜짐/1.5초간 꺼짐 반복

*2 1.5초간 켜짐/7.5초간 꺼짐 반복

*3 2.5초간 켜짐/0.5초간 꺼짐 반복

*4 0.5초간 켜짐/0.5초간 꺼짐 반복

• 열 보호장치가 작동되는 경우:

프로젝터 내부 온도가 너무 높거나 낮으면, POWER 표시등이 빨간색으로 빠르게 깜박입니다. 이런 상황이 발생하면 열 보호장치가 작동되어 프로젝터가 꺼질 수 있습니다.

이 경우 다음과 같은 조치를 취하십시오.

- 벽면 콘센트에서 전원 플러그를 뽑습니다.
- 주위 온도가 높다면 프로젝터를 시원한 곳으로 옮깁니다.
- 먼지가 쌓여 있다면 배기구를 청소합니다.
- 내부 온도가 낮아질 때까지 프로젝터를 1시간 가량 그대로 둡니다.

POWER 표시등과 대기 상태에 대한 설명

선택한 대기 모드가 네트워크 대기인 상태.

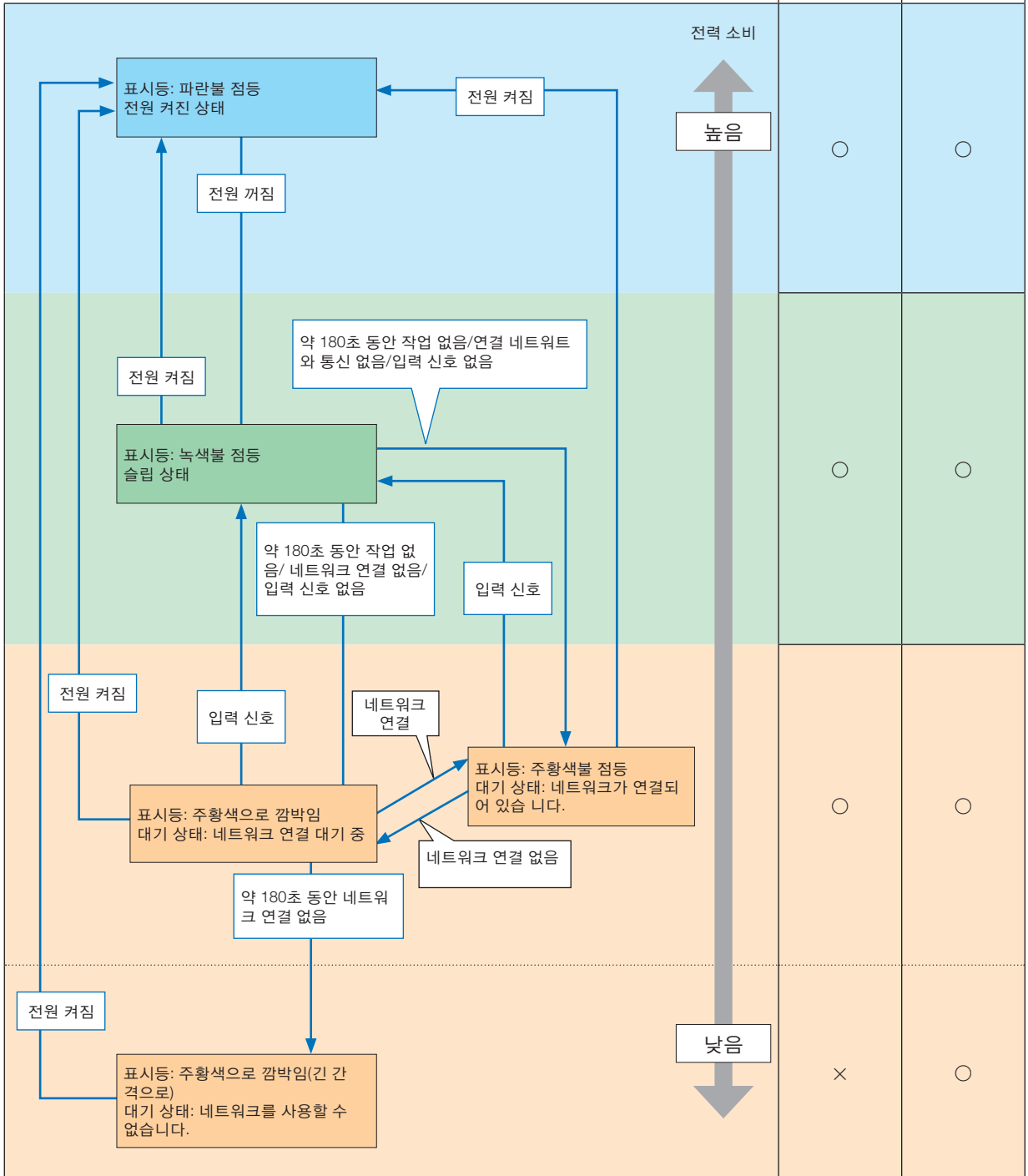

각 상태에서 사용 가능한 포트 (○: 사용 가능, ×: 사용 불가)	
LAN	PC CONTROL
○	○
○	○
○	○
×	○

선택한 대기 모드가 정상인 상태.

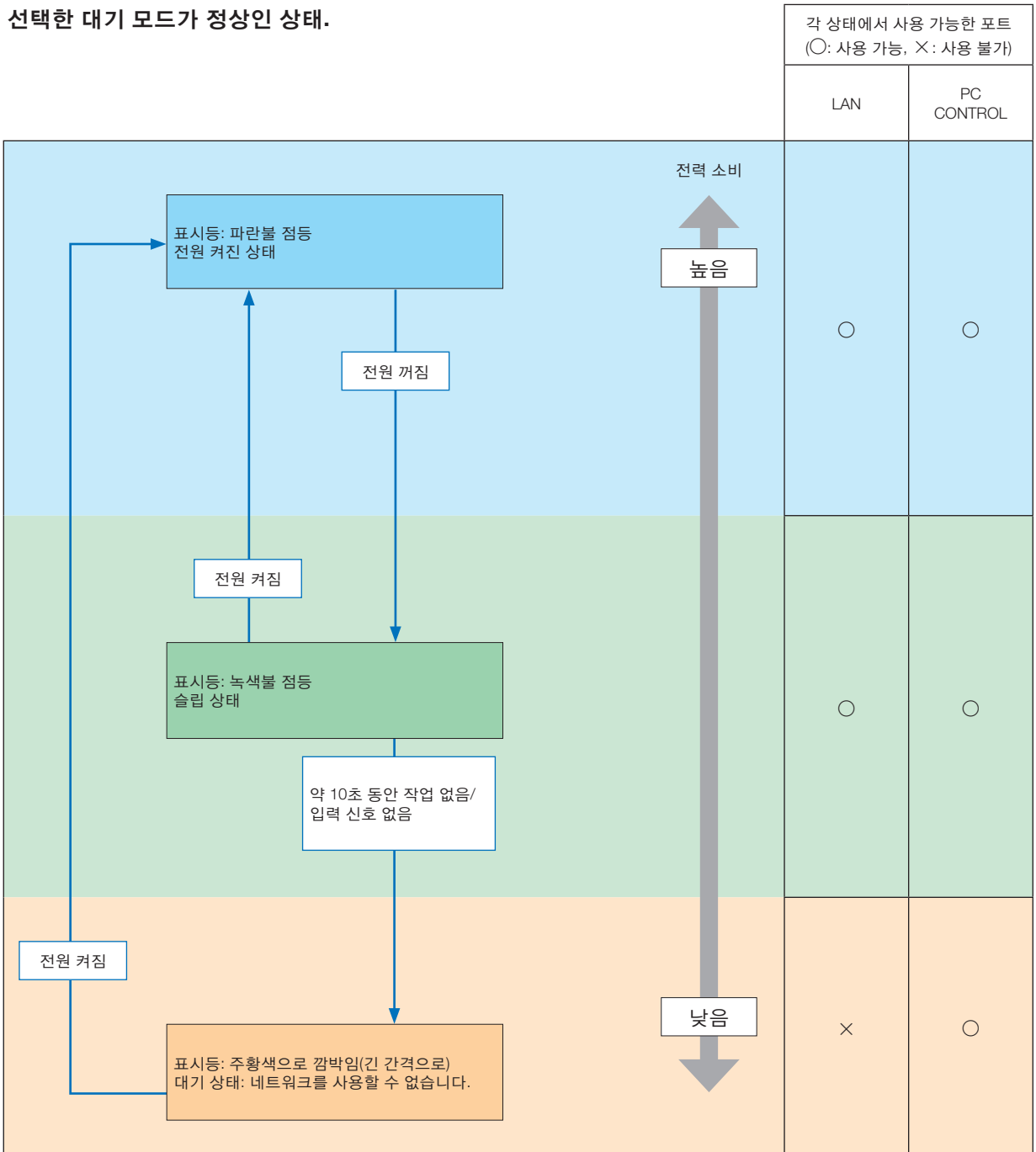

일반적인 문제 및 해결 방법

(→ 116쪽 “Power/Status/Lamp 표시등” 참조.)

문제점	점검 항목
켜지지 않거나 꺼지지 않음	<ul style="list-style-type: none"> 전원 코드 연결 상태를 확인하고 리모컨이나 프로젝터의 전원 버튼이 켜짐으로 되어 있는지 확인하십시오. (→ 11, 12쪽 참조) 램프 덮개가 올바르게 설치되어 있는지 확인하십시오. (→ 113쪽 참조) 프로젝터가 과열되지 않았는지 확인하십시오. 프로젝터 주위에 충분한 통풍 공간이 부족하거나 프로젝터의 설치된 장소가 특별히 온도가 높은 곳이라면 시원한 곳으로 이동시키십시오. 램프의 수명이 다한 후에 프로젝터를 100시간 더 사용했는지 확인하십시오. 시간이 초과한 경우 램프를 교체하십시오. 램프 교체 후에는 램프 사용 시간을 재설정 하십시오. (→ 77쪽 참조) 램프가 점등되지 않습니다. 1분 정도 기다렸다가 다시 켜 보십시오. 이 프로젝터를 고도 약 5500피트/1700미터 이상에서 사용할 때에는 [팬 모드]를 [고고도]로 설정하십시오. 프로젝터를 5500피트/1700미터 이상에서 [고고도]로 설정하지 않고 사용하면 프로젝터가 과열되거나 꺼지는 원인이 될 수 있습니다. 이러한 경우 몇 분간 기다렸다가 프로젝터를 다시 켜십시오. (→ 69쪽 참조) 램프를 끄고 나서 바로 프로젝터를 켜면 일정 시간 동안 이미지가 표시되지 않은 채로 팬이 작동하며, 그 후에 프로젝터에서 이미지를 표시합니다. 잠시 기다리십시오.
프로젝터가 꺼짐	<ul style="list-style-type: none"> [타이머 꺼짐] 또는 [자동 전원 끄기]가 해제되어 있는지 확인하십시오. (→ 64, 72쪽 참조)
영상이 안 나옴	<ul style="list-style-type: none"> 리모컨의 COMPUTER, HDMI1, HDMI2, VIDEO, USB-A, USB-B 또는 APPS 버튼을 사용하여 소스(컴퓨터, HDMI1, HDMI2, 영상, USB-A, LAN 또는 USB-B)를 선택하십시오. (→ 14쪽 참조) 여전히 영상이 보이지 않는 경우 버튼을 다시 누르십시오. 케이블의 연결 상태를 확인하십시오. 메뉴로 밝기와 명암을 조절합니다. (→ 57쪽 참조) 메뉴의 [리셋]을 이용하여 설정 및 조정 내용들을 출고 시 기본값으로 재설정합니다. (→ 77쪽 참조) 보안 기능이 활성화 된 경우에는 등록된 키워드를 입력하십시오. (→ 30쪽 참조) 노트북 PC를 프로젝터에 연결해 사용할 경우 프로젝터가 대기 모드인 상태에서 노트북 PC와 프로젝터를 연결한 후에 노트북 PC의 전원을 켜십시오. 노트북의 전원을 켜 상태에서 노트북과 프로젝터를 연결할 경우 노트북 PC의 출력 신호가 켜지지 않을 가능성이 높습니다. * 리모컨 사용 중에 화면이 검게 표시되면, 컴퓨터의 화면 보호기 또는 전원 관리 소프트웨어에 의한 것일 가능성이 있습니다. 다음 페이지를 참조하십시오.
영상이 갑자기 어두워짐	<ul style="list-style-type: none"> 지나치게 높은 주변 온도 때문에 프로젝터가 강제 절약 모드에 있지 않은지 확인하십시오. (→ 69쪽 참조)
색상 또는 색조가 비정상적임	<ul style="list-style-type: none"> [벽색상]에서 적절한 색상이 선택되었는지 확인하여, 적절한 색상을 선택하십시오. 그럴 경우 적절한 옵션을 선택하십시오. (→ 64쪽 참조) [화상]에서 [색조]를 조정하십시오. (→ 57쪽 참조)
영상이 스크린에 맞게 나오지 않음	<ul style="list-style-type: none"> 프로젝터의 위치를 이동하여 스크린과의 각도를 조정하십시오. (→ 15, 16쪽 참조) 키스톤 보정 기능을 사용하여 마름모꼴 왜곡을 보정하십시오. (→ 18쪽 참조)
영상이 선명하지 않음	<ul style="list-style-type: none"> 초점을 맞추십시오. (→ 17쪽 참조) 프로젝터의 위치를 이동하여 스크린과의 각도를 조정하십시오. (→ 15, 16쪽 참조) 프로젝터와 스크린 간의 거리가 조정 범위 내에 있는지 확인하십시오. (→ 85쪽 참조) 프로젝터가 차가운 곳에 있으면 렌즈에 응결 현상이 발생할 수 있으니 따뜻한 장소로 옮긴 후에 전원을 켜십시오. 이 미 응결 현상이 발생한 경우 사라질 때까지 기다려야 합니다.
화면이 깜박거림	<ul style="list-style-type: none"> 이 프로젝터를 고도 약 5500피트/1700미터 이하에서 사용할 때는 [팬 모드]를 [고고도] 이외로 설정하십시오. 이 프로젝터를 고도 약 5500피트/1700미터 이하에서 사용할 때 [고고도]로 설정하면 램프가 예열되지 못하고, 화상이 깜박거리는 원인이 됩니다. [팬모드]를 [자동]으로 바꾸십시오. (→ 69쪽 참조)
영상이 수평 또는 수직으로 출력거림	<ul style="list-style-type: none"> 컴퓨터의 해상도와 주파수를 확인하십시오. 표시하려는 해상도가 프로젝터에서 지원하는 것인지 확인하십시오. (→ 127쪽 참조) [영상 옵션]에서 수평/수직을 사용하여 수동으로 컴퓨터 이미지를 조정합니다. (→ 59쪽 참조)
리모컨이 작동하지 않음	<ul style="list-style-type: none"> 새 배터리를 설치합니다. (→ 9쪽 참조) 리모컨과 프로젝터 사이 공간에 장애물은 없는지 확인하십시오. 프로젝터에서 7m(22피트) 이내의 거리에서 리모컨을 작동시키십시오. (→ 9쪽 참조)
표시등이 깜박거리거나 불이 들어 와 있음	<ul style="list-style-type: none"> POWER(전원)/STATUS(상태)/LAMP(램프) 표시등 참조하십시오. (→ 116쪽 참조)
RGB 모드에서 색이 제대로 표시되지 않음	<ul style="list-style-type: none"> 프로젝터 본체 또는 리모컨에서 자동 조정(AUTO ADJ.) 버튼을 누르십시오. (→ 20쪽 참조) 메뉴의 [영상 옵션]에서 [클릭]/[페이지]를 사용하여 컴퓨터 영상을 수동으로 조정하십시오. (→ 58쪽 참조)

자세한 내용은 판매점에 문의하십시오.

영상이 보이지 않거나 또는 영상이 정확하게 표시되지 않는 경우.

- 프로젝터 및 PC의 전원 켜기 절차.
 노트북 PC를 프로젝터에 연결해 사용할 경우 프로젝터가 대기 모드인 상태에서 노트북 PC와 프로젝터를 연결한 후에 노트북 PC의 전원을 켜십시오.
 노트북의 전원을 켜 상태에서 노트북과 프로젝터를 연결할 경우 노트북 PC의 출력 신호가 켜지지 않을 가능성이 높습니다.
주: 프로젝터의 메뉴 중에서 정보(Information) 하단의 메뉴에서 현재 신호의 수평 주파수를 확인할 수 있습니다. 주파수가 "0kHz"이면 컴퓨터에서 신호가 출력되지 않는 경우입니다. (→ 75쪽 또는 다음 단계 참고)
- 컴퓨터의 외부 디스플레이 활성화
 노트북 PC의 화면에 이미지를 표시한다고 해서 반드시 프로젝터로 신호를 출력한다는 것을 의미하지는 않습니다. PC 호환 노트북 사용시, 기능키의 조합으로 외부 디스플레이를 활성화/비활성화 할 수 있습니다. 일반적으로, "Fn" 키와 12개 기능 키 중의 하나를 사용하면 외부 디스플레이를 활성화/해제할 수 있습니다. 참고로 NEC 노트북의 경우, Fn+F3을, Dell 노트북인 경우, Fn+F8 키 조합으로 외부 디스플레이 이동을 선택할 수 있습니다.
- 컴퓨터에서 비 표준 신호 출력하기
 노트북 PC에서 송출되는 출력 신호가 업계 표준 신호가 아닌 경우 투사된 이미지가 정확하게 표시되지 않을 수도 있습니다. 이 경우, 프로젝터 디스플레이를 사용하는 동안 노트북 PC의 LCD 화면을 비활성화합니다. 위 단계에서 설명한 바와 같이 각각의 노트북 PC는 서로 다른 방식으로 로컬 LCD 화면을 활성화/비활성화 합니다. 자세한 정보는 사용 중인 컴퓨터의 설명서를 참조하시기 바랍니다.
- Mac 사용시 이미지가 부정확하게 표시되는 경우
 Mac에서 프로젝터를 사용할 경우, Mac 어댑터의 DIP 스위치를(프로젝터와 함께 제공되지 않음) 해상도에 따라 설정해줍니다. 설정이 완료되면 Mac을 다시 시작하여 변경 내용이 적용되도록 합니다.
 Mac 및 프로젝터에서 지원하지 않는 디스플레이 모드를 설정하려고 Mac 어댑터의 DIP 스위치를 변경할 경우 이미지가 약간 튀거나 또는 아무것도 표시되지 않을 수도 있습니다. 이 경우, DIP 스위치를 13" 고정 모드로 설정하고 Mac을 다시 시작합니다. 그 후에 DIP 스위치를 디스플레이가 가능한 모드로 복구하고 Mac을 다시 시작합니다.
주: 미니 D-Sub 15핀 단자가 없는 MacBook인 경우에는 Apple Inc.사가 제조한 비디오 어댑터 케이블이 있어야 합니다.
- MacBook 상의 미러링
 - * 프로젝터를 MacBook과 함께 사용할 경우, MacBook에서 "미러링(mirroring)"기능을 해제해야 출력을 1024 × 768로 설정이 가능한 경우가 있습니다. 미러링에 대해서는 Mac 컴퓨터 설명서를 참조합니다.
- Mac 화면에서 폴더나 아이콘이 숨겨진 상태
 화면에서 폴더나 아이콘이 표시되지 않을 수도 있습니다. 이 경우, Apple 메뉴에서 [보기(View)] → [조정(Arrange)]을 선택하고 아이콘을 조정해줍니다.

② 사양 (Specification)

이 절에서는 프로젝터의 성능과 관련된 기술 정보를 제공합니다.

광학 부분

모델 번호	ME382U	ME342U	MC382W	ME372W	MC332W	MC422X	ME402X	MC372X	MC342X	MC302X	
LCD 패널	마이크로 렌즈 사용 0.64인치 LCD(중횡비 16:10)		마이크로 렌즈 사용 0.64인치 LCD(중횡비 16:10)		마이크로 렌즈 사용 0.59인치 LCD(중횡비 16:10)	마이크로 렌즈 사용 0.63인치 LCD(중횡비 4:3)				0.63인치 LCD(중횡비 4:3)	
해상도* 1</td <td colspan="2">WUXGA (1920 도트 × 1200 라인)</td> <td colspan="3">WXGA (1280 도트 × 800 라인)</td> <td colspan="5">XGA (1024 도트 × 768 라인)</td>	WUXGA (1920 도트 × 1200 라인)		WXGA (1280 도트 × 800 라인)			XGA (1024 도트 × 768 라인)					
렌즈	줌 비율 = 1.6 F = 1.5-2.1 / f = 17.2-27.7 mm		줌 비율 = 1.2 F = 1.6-1.8 / f = 19.2-23.0 mm	줌 비율 = 1.7 F = 1.7-2.2 / f = 17.4-29.0 mm	줌 비율 = 1.2 F = 1.6-1.8 / f = 19.2-23.0 mm	줌 비율 = 1.2 F = 1.6-1.8 / f = 19.2-23.0 mm	줌 비율 = 1.7 F = 1.7-2.2 / f = 17.4-29.0 mm	줌 비율 = 1.2 F = 1.6-1.8 / f = 19.2-23.0 mm	줌 비율 = 1.2 F = 2.1-2.3 / f = 19.1-22.9 mm		
	줌	수동									
램프	초점	수동									
	절약 모드 해제	225 W							210 W		225 W
	정상	180 W									
	친환경	151 W									
광출력*2*3	3800 루멘	3400 루멘	3800 루멘	3700 루멘	3300 루멘	4200 루멘	4000 루멘	3700 루멘	3400 루멘	3000 루멘	
	정상	약 80%							86%		80%
	친환경	약 67%							72%		67%
명암 비율 (순백색/순검정색)	16000:1의 아이리스										
스크린 크기 (대각선)	30-300 인치										
투사 거리 (최소-최대)	29-507 인치 / 0.7-12.9 m		34-421 인치 / 0.9-10.7 m	30-528 인치 / 0.8-13.4 m	38-457 인치 / 1.0-11.6 m	35-431 인치 / 0.9-10.9 m	31-542 인치 / 0.8-13.8 m	35-431 인치 / 0.9-10.9 m	34-429 인치 / 0.9-10.9 m		
투사 각도	11.0°-11.7° (와이드) / 6.8°-7.1° (텔레)		10.2°-10.6° (와이드) / 8.5°-8.7° (텔레)	10.8°-11.5° (와이드) / 6.6°-6.8° (텔레)	10.2°-10.3° (와이드) / 8.5°-8.6° (텔레)		10.7°-11.4° (와이드) / 6.5°-6.8° (텔레)	10.2°-10.3° (와이드) / 8.5°-8.6° (텔레)	10.2°-10.6° (와이드) / 8.5°-8.8° (텔레)		

*1 99.99% 이상이 유효 픽셀입니다.

*2 [기본 설정] 모드가 [밝음]으로 설정되어 있을 때의 광출력 값(루멘)입니다. 다른 모드가 [기본 설정] 모드로 선택되어 있으면 광출력 값이 약간 떨어질 수 있습니다.

*3 ISO21118-2012 준수

전기 부분

모델 번호	ME382U	ME342U	MC382W	ME372W	MC332W	MC422X	ME402X	MC372X	MC342X	MC302X
입력	1 × RGB/컴포넌트(D-Sub 15핀), 2 × HDMI A형(19P, HDMI® 단자) HDCP 지원*4, 1 × 비디오(RCA), 1 × (L/R) RCA 오디오, 1 × 스테레오 미니 오디오									
출력	1 × RGB (D-Sub 15핀), 1 × 스테레오 미니 오디오									
PC 제어	1 × PC 제어 포트 (D-Sub 9핀)									
유선 LAN 포트	1 × RJ-45 (10BASE-T/100BASE-TX)									
무선 LAN 포트(옵션)	IEEE 802.11 b/g/n (옵션 USB 무선 LAN 장치 필수)									
USB 포트	1 × A형, 1 × B형									
색재현	10비트 신호 처리(10.7억 컬러) (MEWER, LAN: 1,670만 컬러)									
호환 가능한 신호*5	아날로그: VGA/SVGA/XGA/WXGA/Quad-VGA/SXGA/SXGA+/WXGA+/WXGA++/UXGA/WSXGA+/HD/Full HD/WUXGA/Mac 13", 16", 21", 23" 컴포넌트: 480i/480p/576i/576p/720p/1080i/1080p HDMI: VGA/SVGA/XGA/WXGA/Quad-VGA/SXGA/SXGA+/WXGA+/WXGA++/WSXGA+/4K/480p/576p/720p/1080i/1080p									
수평 해상도	540 TV 라인: NTSC/NTSC4.43/PAL/PAL-M/PAL-N/PAL60 300 TV 라인: SECAM									

*4 HDMI®(Deep Color, Lip Sync)(HDCP 포함)

HDCP/HDCP 기술이란?

HDCP란 High-bandwidth Digital Content Protection의 약어입니다. HDCP(고화질 디지털 콘텐츠 보호)는 HDMI(High-Definition Multimedia Interface)를 통해 전송된 비디오 데이터의 불법 복사를 방지하기 위한 시스템입니다.

HDMI 입력을 통해 콘텐츠를 볼 수 없을 경우 반드시 프로젝터의 작동 불량을 의미하는 것은 아닙니다. HDCP를 구현할 때 특정 콘텐츠가 HDCP로 보호되고 HDCP 커뮤니티(Digital Content Protection, LLC)의 결정/계획에 따라 표시되지 않을 수 있습니다.

비디오: Deep Color, 8/10/12비트, LipSync

오디오: LPCM 최대 2채널, 샘플 주파수 32/44.1/48 kHz, 샘플 비트 16/20/24비트

*5 프로젝터의 고유 해상도(ME402X/MC422X/MC372X/MC342X/MC302X: 1024 × 768 / ME372W/MC382W/MC332W: 1280 × 800 / ME382U/ME342U: 1920 × 1200) 보다 높거나 낮은 화상은 Advanced AccuBlend 기술을 통해 표시됩니다. (→ 127쪽 참조)

9. Appendix (부록)

모델 번호	ME382U	ME342U	MC382W	ME372W	MC332W	MC422X	ME402X	MC372X	MC342X	MC302X		
스캔 속도	수평: 15 kHz ~ 100 kHz (RGB: 24 kHz 이상) 수직: 50 Hz ~ 120 Hz											
별도 동기 / 통합 동기 / 녹색 동기	동시 호환성											
내장 스피커	1 × 16 W (모노 방식)											
요구 전력	100-240 V AC, 50/60 Hz											
입력 전류	3.4-1.4 A		3.3-1.3 A									
전력 소모량	절약 모드 해제	295 W (100-130 V) 283 W (200-240 V)		288 W (100-130 V) 277 W (200-240 V)			267 W (100-130 V) 259 W (200-240 V)		288 W (100-130 V) 277 W (200-240 V)			
		정상		238 W (100-130 V) 232 W (200-240 V)			228 W (100-130 V) 223 W (200-240 V)		229 W (100-130 V) 223 W (200-240 V)			
	친환경		207 W (100-130 V) 202 W (200-240 V)		196 W (100-130 V) 192 W (200-240 V)			196 W (100-130 V) 191 W (200-240 V)		196 W (100-130 V) 192 W (200-240 V)		
	대기(네트 워크 대기)		1.5 W (100-130 V) 1.6 W (200-240 V)									
대기(정상)		0.18 W (100-130 V) 0.26 W (200-240 V)										

기계 부분

모델 번호	ME382U	ME342U	MC382W	ME372W	MC332W	MC422X	ME402X	MC372X	MC342X	MC302X
설치 투사 방향	데스크탑/전면, 데스크탑/후면, 천정/전면, 천정/후면									
크기	345 mm (W) × 113.5 mm (H) × 284.5 mm (D) (돌출부 포함) 345 mm (W) × 104.6 mm (H) × 261 mm (D) (돌출부는 포함하지 않음)		345 mm (W) × 108.4 mm (H) × 261 mm (D) (돌출부 포함) 345 mm (W) × 104.6 mm (H) × 261 mm (D) (돌출부는 포함하지 않음)							
무게	3.5 kg		3.1 kg		3.2 kg		3.1 kg		3.2 kg	
환경 고려	작동 온도: 41°F ~ 104°F (5°C ~ 40°C), (95°F~104°F/35°C~40°C일 경우에는 자동으로 절약 모드가 선택됨) 20% ~ 80% 습도(결로 현상이 없을 것) 보관 온도: 14°F ~ 122°F (-10°C ~ 50°C), 20% ~ 80% 습도(결로 현상이 없을 것) 작동 고도: 0 ~ 3000 m/9800 ft (약 1700 m(5500 ft) 이상의 고도에서 프로젝터를 사용할 경우 [팬 모드]를 [고고도]로 설정할 것).									

그 외의 자세한 내용은 아래의 홈페이지를 방문하세요.

미국: <https://www.necdisplay.com/>

유럽: <https://www.nec-display-solutions.com/>

글로벌: <https://www.nec-display.com/global/index.html>

옵션 액세서리에 대한 내용은 저희 웹사이트를 방문하거나 브라우저를 참조하십시오.

사양은 예고 없이 변경될 수 있습니다.

③ 본체 치수

단위: mm (인치)

[ME382U/ME342U]

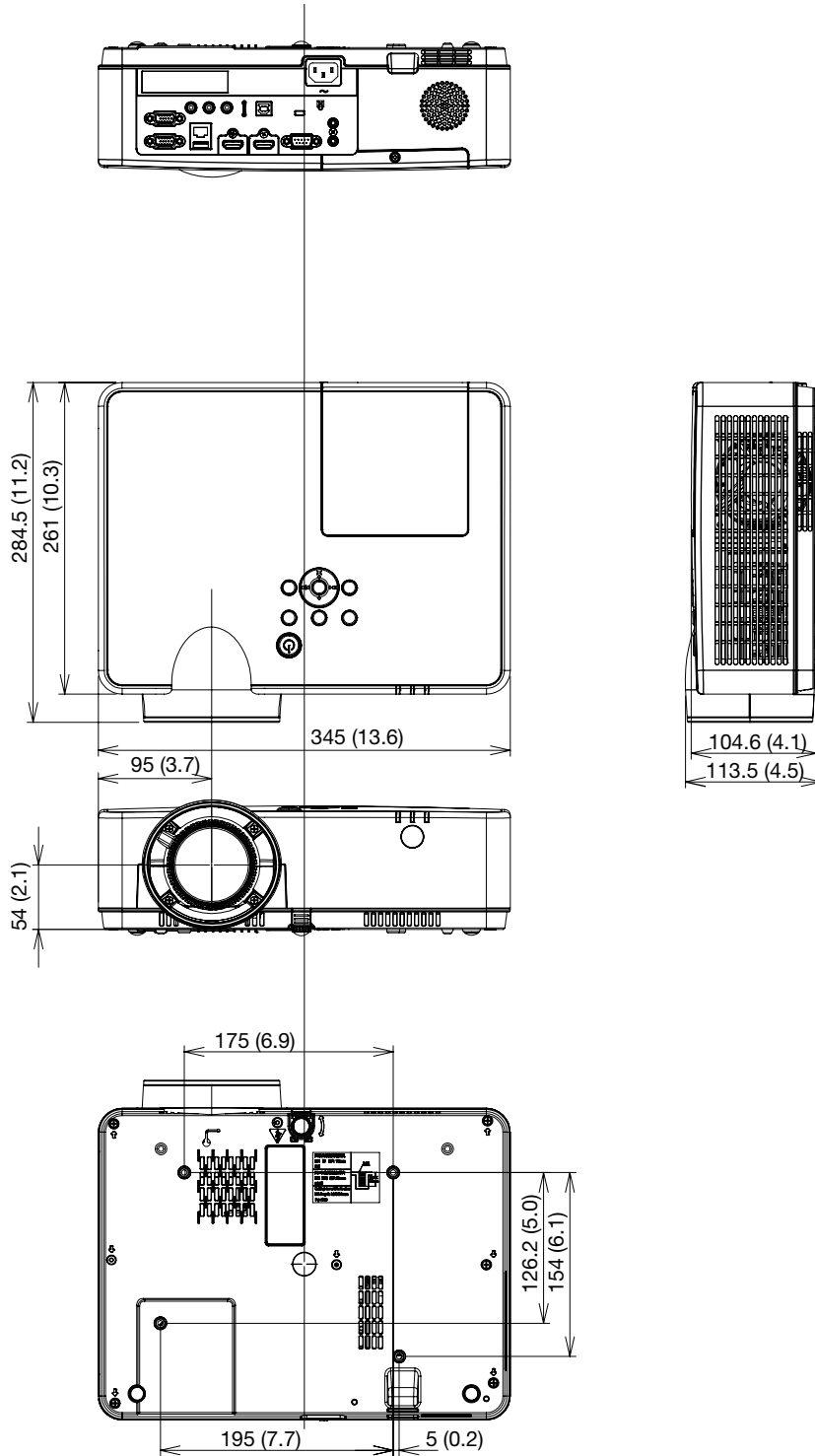

단위: mm (인치)

[ME372W/MC382W/MC332W/ME402X/MC422X/MC372X/MC342X/MC302X]

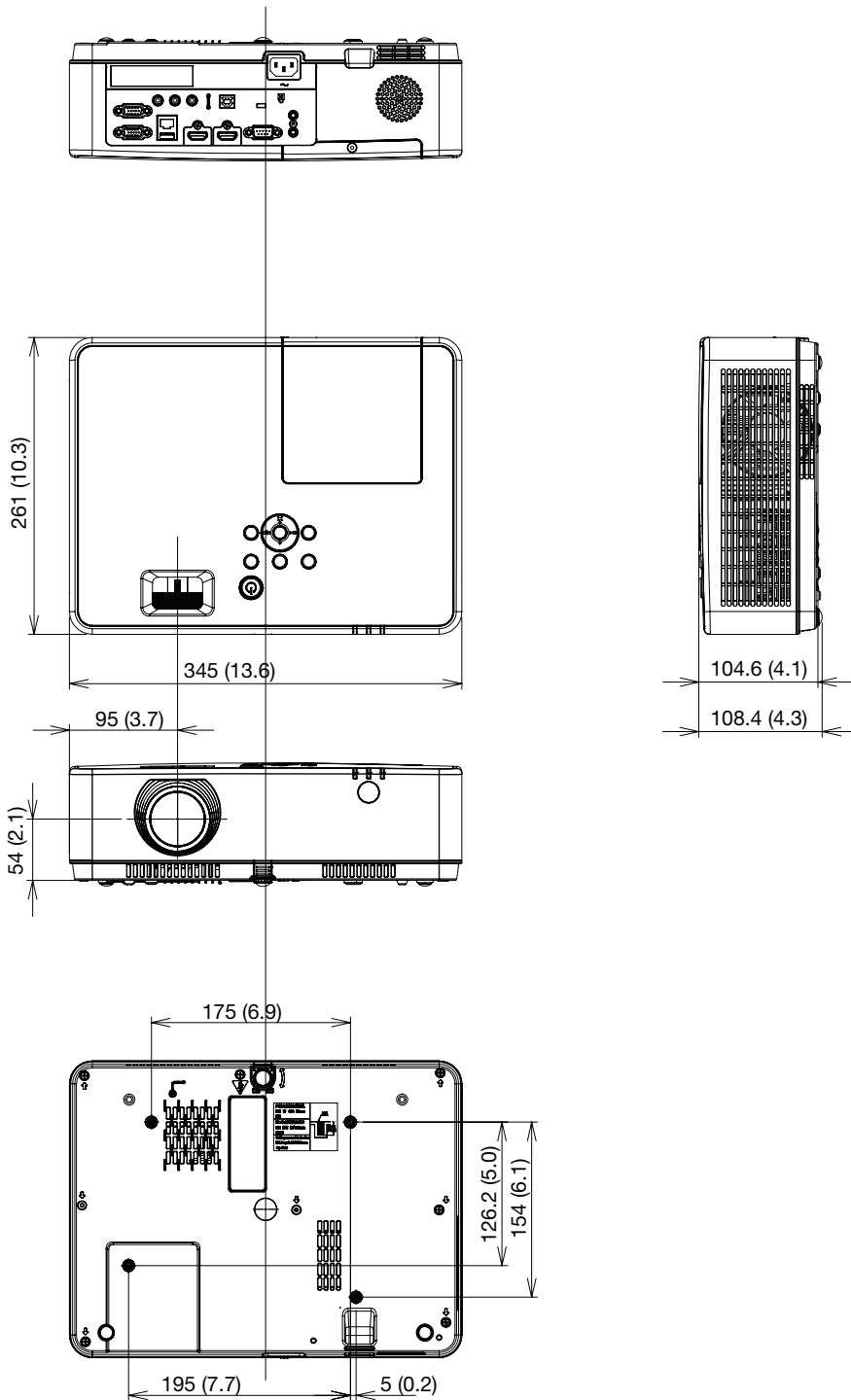

④ D-Sub COMPUTER 입력 단자의 핀 배열

미니 D-Sub 15핀 단자

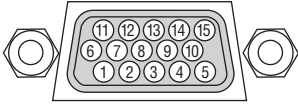

신호 레벨

비디오 신호 : 0.7Vp-p (아날로그)

동기 신호: TTL 레벨

핀 번호	RGB 신호(아날로그)	YCbCr 신호
1	빨간색	Cr
2	녹색 또는 녹색 동기	Y
3	파란색	Cb
4	GND	
5	GND	
6	빨간색 GND	Cr GND
7	녹색 GND	Y GND
8	파랑 GND	Cb GND
9	핫 플러그	
10	동기 신호 GND	
11	연결 안됨	
12	쌍방향 데이터(SDA)	
13	수평 동기 또는 복합 동기	
14	수직 동기	
15	데이터 클럭	

COMPUTER IN

주: DDC/CI에는 12번 핀과 15번 핀이 필요합니다.

⑤ 호환 가능한 입력 신호 목록

아날로그 RGB

신호	해상도 (도트)	종횡비	재생률 (Hz)
VGA	640 × 480	4:3	60/72/75/85/iMac
SVGA	800 × 600	4:3	56/60/72/75/85/iMac
XGA	1024 × 768 *1	4:3	60/70/75/85/iMac
WXGA	1280 × 768 *2	15:9	60
	1280 × 800 *2	16:10	60
	1360 × 768 *3	16:9	60
	1366 × 768 *3	16:9	60
Quad-VGA	1280 × 960	4:3	60/75
SXGA	1280 × 1024	5:4	60/75
SXGA+	1400 × 1050	4:3	60
WXGA+	1440 × 900	16:10	60
WXGA++	1600 × 900 *3	16:9	60
UXGA	1600 × 1200 *4	4:3	60
WSXGA+	1680 × 1050	16:10	60
HD	1280 × 720	16:9	60
Full HD	1920 × 1080	16:9	60
WUXGA	1920 × 1200 *5 *6	16:10	60
MAC 13"	640 × 480	4:3	67
MAC 16"	832 × 624	4:3	75
MAC 19"	1024 × 768	4:3	75
MAC 21"	1152 × 870	4:3	75
MAC 23"	1280 × 1024	5:4	65

컴포넌트

신호	해상도	종횡비	재생률 (Hz)
HDTV (1080p)	1920 × 1080	16:9	50/60
HDTV (1080i)	1920 × 1080	16:9	50/60
HDTV (720p)	1280 × 720	16:9	50/60
SDTV (480p)	720 × 480	4:3/16:9	60
SDTV (576p)	720 × 576	4:3/16:9	50
SDTV (480i)	720 × 480	4:3/16:9	60
SDTV (576i)	720 × 576	4:3/16:9	50

주:

- 프로젝터의 고유 해상도(ME402X/MC422X/MC372X/MC342X/MC302X: 1024 × 768 / ME372W/MC382W/MC332W: 1280 × 800 / ME382U/ME342U: 1920 × 1200) 보다 높거나 낮은 화상은 Advanced AccuBlend 기술을 통해 표시됩니다.
- 녹색 동기 신호 또는 복합 동기 신호는 지원되지 않습니다.
- 위의 표에 지정된 신호 이외의 신호는 제대로 표시되지 않을 수 있습니다. 이 경우 사용 중인 PC의 재생률 또는 해상도를 변경하십시오. 자세한 절차는 PC의 디스플레이 속성 도움말 부분을 참조하십시오.

복합 영상

신호	종횡비	재생률 (Hz)
NTSC	4:3	60
PAL	4:3	50
PAL60	4:3	60
SECAM	4:3	50

HDMI

신호	해상도 (도트)	종횡비	재생률 (Hz)
VGA	640 × 480	4:3	60
SVGA	800 × 600	4:3	60
XGA	1024 × 768 *1	4:3	60
WXGA	1280 × 768 *2	15:9	60
	1280 × 800 *2	16:10	60
	1366 × 768	16:9	60
Quad-VGA	1280 × 960	4:3	60
SXGA	1280 × 1024	5:4	60
SXGA+	1400 × 1050	4:3	60
WXGA+	1440 × 900	16:10	60
WXGA++	1600 × 900	16:9	60
WSXGA+	1680 × 1050	16:10	60
WUXGA	1920 × 1200	16:10	60*7
4K	3840 × 2160	16:9	23.98/24/25/29.97/30
HDTV (1080p)	1920 × 1080	16:9	50/60
HDTV (1080i)	1920 × 1080	16:9	50/60
HDTV (720p)	1280 × 720	16:9	50/60
SDTV (480p)	720 × 480	4:3/16:9	60
SDTV (576p)	720 × 576	4:3/16:9	50
SDTV(480i)	720 × 480	4:3/16:9	60
SDTV(576i)	720 × 576	4:3/16:9	50

*1 XGA 모델의 고유 해상도(ME402X/MC422X/MC372X/MC342X/MC302X)

*2 WXGA 모델의 고유 해상도(ME372W/MC382W/MC332W)

*3 화면 메뉴에서 [종횡비]로 [자동]이 선택된 경우에는 프로젝터가 이러한 신호를 표시하지 못할 수도 있습니다.

[종횡비]의 출고 시 기본값은 [자동]입니다. 이러한 신호를 표시하려면 [종횡비]로 [16:9]를 선택하십시오.

*4 WXGA 모드: 해제

*5 WXGA 모드: 설정

*6 WUXGA 모델의 고유 해상도(ME382U/ME342U)

*7 RB(귀선 소거 신호)는 154 MHz까지 효과적입니다.

⑥ PC 제어 코드 및 케이블 연결

PC 제어 코드

기능	코드 데이터								
전원켜기	02H	00H	00H	00H	00H	02H			
전원끄기	02H	01H	00H	00H	00H	03H			
입력 선택 컴퓨터	02H	03H	00H	00H	02H	01H	01H	09H	
입력 선택 HDMI1	02H	03H	00H	00H	02H	01H	1AH	22H	
입력 선택 HDMI2	02H	03H	00H	00H	02H	01H	1BH	23H	
입력 선택 비디오	02H	03H	00H	00H	02H	01H	06H	0EH	
입력 선택 USB-A	02H	03H	00H	00H	02H	01H	1FH	27H	
입력 선택 LAN	02H	03H	00H	00H	02H	01H	20H	28H	
입력 선택 USB-B	02H	03H	00H	00H	02H	01H	22H	2AH	
화상 소거 켜기	02H	10H	00H	00H	00H	12H			
화상 소거 끄기	02H	11H	00H	00H	00H	13H			
사운드 음소거 켜기	02H	12H	00H	00H	00H	14H			
사운드 음소거 끄기	02H	13H	00H	00H	00H	15H			

주: 필요 시 PC 제어 코드의 전체 목록은 현지 지역 판매점에 문의하십시오.

케이블 연결

통신 프로토콜

전송 속도38400 bps
 데이터 길이.....8비트
 패리티패리티 없음
 정지 비트1 비트
 X on/off.....없음
 통신 방식전이중(Full duplex)

주: 장비에 따라 사용하는 케이블 길이가 길 경우, 낮은 전송 속도를 권장합니다.

PC Control 단자(D-SUB 9P)

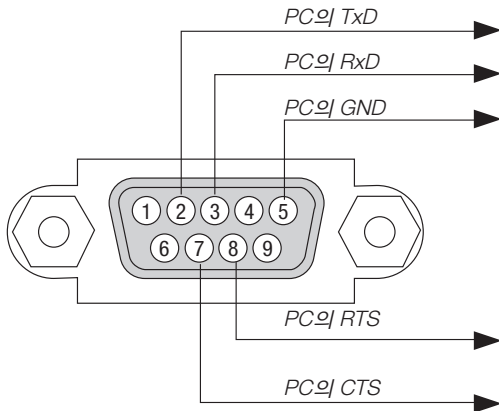

주 1: 1, 4, 6, 9번 핀은 사용되지 않습니다.

주 2: "Request to Send"와 "Clear to Send"는 케이블 양쪽 끝으로 연결하여 케이블 연결을 단순화합니다.

주 3: 긴 케이블을 사용할 경우에는 프로젝터 메뉴 내의 통신 속도를 9600 bps로 설정하는 것이 좋습니다.

ASCII 제어 명령어에 관해

이 장치는 프로젝터 및 모니터 제어를 위한 ASCII 제어 명령어를 지원합니다.
명령어에 관한 자세한 내용은 당사 웹사이트를 참고하십시오.
https://www.nec-display.com/dl/en/pj_manual/lineup.html

외부 장치와 연결하는 방법

컴퓨터와 같은 외부 장치와 프로젝터를 연결하는 두 가지 방법이 있습니다.

1. 시리얼 포트를 통한 연결.
프로젝터와 컴퓨터를 직렬 케이블(크로스 케이블)로 연결합니다.
2. 네트워크를 통한 연결 (LAN)
프로젝터와 컴퓨터를 LAN 케이블로 연결합니다.
LAN 케이블의 종류에 관해서는 네트워크 관리자에게 문의하십시오.

연결 인터페이스

1. 시리얼 포트를 통한 연결.
통신 프로토콜

항목	정보
전송 속도	38400/19200/9600/4800 bps
데이터 길이	8비트
패리티 비트	패리티 없음
정지 비트	1비트
흐름 제어	없음
통신 방식	쌍방향

2. 네트워크를 통한 연결
통신 프로토콜 (LAN을 통한 연결)

항목	정보
통신 속도	자동 설정(10/100Mbps)
지원되는 표준	IEEE802.3 (10BASE-T) IEEE802.3u (100BASE-TX, 자동 협상)

TCP 포트번호 7142를 사용해 명령을 송수신합니다.

이 장치의 매개 변수

입력 명령

입력 단자	응답	매개 변수
HDMI1	HDMI1	hdmi1
HDMI2	HDMI2	hdmi2
COMPUTER	COMPUTER	computer1, computer, rgb, rgb1, vga, vga1
VIDEO	VIDEO	video
USB-A	USB-A	usb-a
USB-B	USB-B	usb-b
LAN	LAN	lan

상태 명령

응답	오류 상태
error:temp	온도 오류
error:fan	팬 문제
error:light	광원 문제
error:lens	렌즈 문제
error:system	시스템 문제

⑦ 컴퓨터 케이블(VGA)을 사용하여 프로젝터 작동 (Virtual Remote Tool)

당사 웹사이트에서 다운로드 가능한 유틸리티 소프트웨어 “Virtual Remote Tool”을 사용해서 가상 원격 화면(또는 도구 모음)을 컴퓨터 화면에 표시할 수 있습니다.

이 경우 컴퓨터 케이블(VGA), 직렬 케이블 또는 LAN 연결을 통한 프로젝터 전원 켜기 또는 끄기, 신호 선택과 같은 작업을 수행할 수 있습니다. 또한 직렬 또는 LAN 연결을 사용할 경우에는 프로젝터에 이미지를 전송하여 이 이미지를 프로젝터의 로고 데이터로 등록할 수 있습니다. 이미지를 등록한 후에는 로고를 잠가 변경되지 않도록 할 수 있습니다.

제어 기능

전원 켜기/끄기, 신호 선택, 영상 정지, 영상 소거, 오디오 음소거, 프로젝터로 로고 전송 및 PC에서 리모컨 작동.



가상 원격 화면



도구 모음

Virtual Remote Tool을 구하려면 당사 웹사이트를 방문해 다운로드하십시오.

<https://www.nec-display.com/dl/en/index.html>

주:

- 소스 선택에서 [컴퓨터]를 선택한 경우 컴퓨터 화면과 함께 가상 원격 화면 또는 도구 모음이 표시됩니다.
- 제공된 컴퓨터 케이블(VGA)을 사용하여 Virtual Remote Tool을 사용할 수 있도록 COMPUTER IN 단자를 컴퓨터의 모니터 출력 단자에 직접 연결합니다.
제공된 컴퓨터 케이블(VGA)이 아닌 스위처나 다른 케이블을 사용하면 신호 통신에 장애가 생길 수 있습니다.
VGA 케이블 단자:
DDC/CI에는 12번 핀과 15번 핀이 필요합니다.
- 컴퓨터의 사양과 그래픽 어댑터 또는 드라이버의 버전에 따라 Virtual Remote Tool이 작동하지 않을 수도 있습니다.
- Virtual Remote Tool을 실행하려면 "Microsoft .NET Framework Version 2.0"이 필요합니다. Microsoft .NET Framework Version 2.0, 3.0 또는 3.5는 Microsoft 웹 페이지에서 구할 수 있습니다. 다운로드하여 컴퓨터에 설치하십시오.
- Virtual Remote Tool을 사용하여 프로젝터로 보낼 수 있는 로고 데이터(그래픽)에는 다음과 같은 제한이 있습니다. (직렬 또는 LAN 연결만 사용)
 - 파일 크기: 1 MB 미만
 - 이미지 크기(해상도):
ME382U/ME342U: 가로 1920 × 세로 1200 도트 이하
ME372W/MC382W/MC332W: 가로 1280 × 세로 800 도트 이하
ME402X/MC422X/MC372X/MC342X/MC302X: 가로 1024 × 세로 768 도트 이하
 - 색상 수: 256컬러 이하
- 기본 "NEC 로고"를 배경화면에 넣으려면 제공된 NEC Projector CD-ROM에 들어있는 이미지 파일(ME382U/ME342U: /Logo/necpj_bbwx.bmp, ME372W/MC382W/MC332W: /Logo/necpj_bbwx.bmp, ME402X/MC422X/MC372X/MC342X/MC302X: /Logo/necpj_bb_x.bmp)을 사용하여 배경화면 로고로 등록해야 합니다.

정보:

- Virtual Remote Tool은 LAN과 직렬 연결을 통해 사용할 수 있습니다. Virtual Remote Tool은 USB 연결이 지원되지 않습니다.
- 프로젝터의 COMPUTER IN 단자는 DDC/CI (Display Data Channel Command Interface)를 지원합니다. DDC/CI는 디스플레이/프로젝터와 컴퓨터 간 양방향 통신에 사용되는 표준 인터페이스입니다.

8 문제 해결 점검 목록

판매점이나 서비스 직원에게 문의하기 전에 다음 목록을 확인하여 수리가 필요한지 확인하고, 또한 사용자 매뉴얼의 “문제 해결” 부분을 참조합니다. 아래의 점검 목록을 활용하면 보다 효율적으로 문제를 해결할 수 있습니다.

* 점검용으로 현재 페이지와 다음 페이지를 인쇄하십시오.

발생 빈도 항상 가끔(얼마나 자주? _____) 그 외 (_____)

전원

- 전원 없음(POWER 표시등이 파란색으로 켜지지 않음) “상태 표시등(STATUS)” 참조.
 - 전원 코드의 플러그가 벽면 콘센트에 완전히 삽입되었다.
 - 주 전원 스위치가 ON 위치에 있다.
 - 램프 덮개가 정확하게 장착되어 있다.
 - 램프 교체 후에 램프 사용 시간(램프 작동 시간)을 초기화했다.
 - POWER 버튼을 누르고 있어도 전원이 들어오지 않는다.
- 작동 도중 꺼짐.
 - 전원 코드의 플러그가 벽면 콘센트에 완전히 삽입되었다.
 - 램프 덮개가 정확하게 장착되어 있다.
 - [자동 전원 끄기]가 꺼져 있다([자동 전원 끄기] 기능이 있는 모델만 해당).
 - [타이머 꺼짐]이 꺼져 있다([타이머 꺼짐] 기능이 있는 모델만 해당).

비디오 및 오디오

- PC 또는 비디오 장비에서 프로젝터로 이미지가 표시되지 않음.
 - 프로젝터를 PC에 연결하고 PC를 작동하였으나 여전히 이미지가 표시되지 않는다.
 - 노트북 PC의 신호를 프로젝터에 출력하도록 설정.
 - 기능 키 조합을 사용하면 외부 디스플레이를 활성화/제한할 수 있습니다. 일반적으로, “Fn” 키와 12개 기능 키 중의 하나를 사용하면 외부 디스플레이를 켜거나 끌 수 있습니다.
 - 이미지가 표시되지 않는다. (파란색 또는 검은색 배경, 로고, 디스플레이 표시 안됨)
 - 자동 조정(AUTO ADJUST) 버튼을 눌러도 이미지가 표시되지 않는다.
 - 프로젝터의 메뉴에서 [리셋]을 수행하였으나 이미지가 표시되지 않는다.
 - 신호 케이블의 플러그가 입력 단자에 완전히 삽입되었다.
 - 화면에 메시지가 표시된다. (_____)
 - 프로젝터에 연결된 소스가 활성화 상태이고 사용 가능하다.
 - 밝기 및/또는 명암을 조절하였으나 이미지가 표시되지 않는다.
 - 소스의 해상도 및 주파수가 프로젝터에서 지원되는 것이다.
- 이미지가 지나치게 어두움.
 - 밝기 및/또는 명암을 조절하였으나 변화가 없다.
- 이미지가 왜곡되어 표시됨.
 - 이미지가 사다리꼴 모양으로 표시된다([키스톤] 조정을 실시했거나 변화 없음).
- 이미지가 일부가 소실됨.
 - 자동 조정(AUTO ADJUST) 버튼을 눌렀으나 변화가 없다.
 - 프로젝터의 메뉴에서 [리셋]을 수행하였으나 변화가 없다.
- 이미지가 수직 또는 수평 방향으로 이동함.
 - 수직 및 수평 위치를 컴퓨터 신호 상에서 정확하게 조절할 수 있다.
 - 소스의 해상도 및 주파수가 프로젝터에서 지원되는 것이다.
 - 일부 소실된 픽셀이 있다.
- 이미지가 깜빡임.
 - 자동 조정(AUTO ADJUST) 버튼을 눌렀으나 변화가 없다.
 - 프로젝터의 메뉴에서 [리셋]을 수행하였으나 변화가 없다.
 - 이미지가 깜빡이거나 컴퓨터 신호 상에서 색변이가 있다.
 - [팬 모드]를 [고고도]에서 [자동]으로 변경하였지만 변함 없습니다.
- 이미지가 흐려지거나 초점이 맞지 않음.
 - PC 상에서 신호의 해상도를 점검하고 프로젝터의 고유 해상도로 변경하였으나 변화가 없다.
 - 초점을 조절하였으나 변화가 없다.
- 소리가 나지 않음.
 - 오디오 케이블이 프로젝터의 오디오 입력에 정확하게 연결되었다.
 - 음량을 조절하였으나 변화가 없다.
 - 오디오 출력(AUDIO OUT)이 오디오 기기에 연결되어 있다. (AUDIO OUT 단자를 갖춘 모델에 한함).

기타

- 리모컨이 작동하지 않음.
 - 프로젝터 및 리모컨 사이에 장애물이 없다.
 - 프로젝터가 적외선 리모컨에 장애를 유발하는 형광등 부근에 있다.
 - 배터리가 새 것이고 설치 시 삽입 방향이 잘못되지 않았다.
- 프로젝터 본체의 버튼이 작동하지 않음([제어판 잠금] 기능이 있는 모델만 해당).
 - 메뉴에 [제어판 잠금]이 설정되어 있지 않거나 사용할 수 없다.
 - 입력 (INPUT) 버튼을 10초 동안 눌러주었으나 변화가 없다.

⑨ 프로젝터를 등록해 주십시오! (미국, 캐나다, 멕시코에 거주하는 사용자)

잠시 시간을 내어 귀하의 새 프로젝터를 등록하십시오. 등록하면 인건비/부품 제한 보증과 InstaCare 서비스 프로그램이 활성화됩니다.

당사 웹 사이트 www.necdisplay.com을 방문하여, 지원 센터/제품 등록을 클릭하고 작성한 양식을 온라인으로 제출해 주십시오.

이 양식을 수신하면 당사는 업계 리더인 NEC Display Solutions of America, Inc.에서 제공하는 빠르고 믿을 수 있는 보증 및 서비스 프로그램을 이용할 때 필요한 모든 세부 정보와 함께 확인 서한을 보내드립니다.

NEC