

.....

MT1056
Proiettore LCD
Manuale dell'utente

.....

Italiano

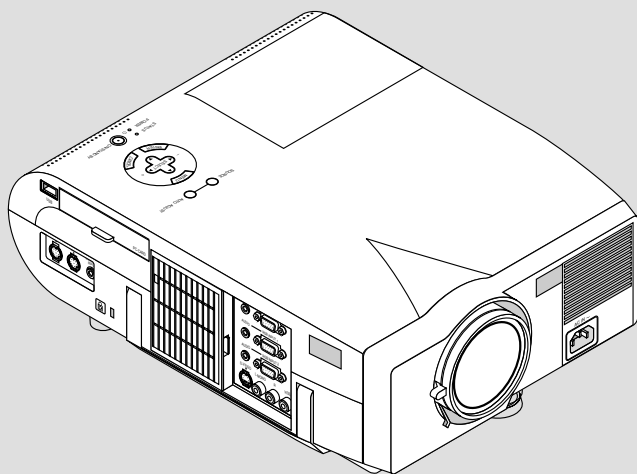

IMPORTANTI INFORMAZIONI

Precauzioni

Si prega di leggere attentamente questo manuale prima di usare il nuovo proiettore NEC MT1056 e di tenerlo a portata di mano per riferimenti futuri.

Il vostro numero di serie si trova al di sotto della targhetta nel lato sinistro del MT1056. Segnate il numero di serie qui:

PRECAUZIONE



Per spegnere l'alimentazione, assicurarsi di scollegare la spina dalla presa a muro.
La presa a muro deve essere installata il più vicino possibile al dispositivo in posizione facilmente accessibile.

PRECAUZIONE



PER EVITARE SCOSSE ELETTRICHE, NON APRIRE L'INVOLUCRO. ALL'INTERNO SI TROVANO PARTI NON RIPARABILI DA PARTE DELL'UTENTE. PER OGNI RIPARAZIONE, RIVOLGERSI A PERSONALE QUALIFICATO.



Questo simbolo avverte l'utente che la tensione non isolata all'interno dell'unità può essere sufficiente per causare una scossa elettrica. Perciò è pericoloso venire in contatto con le parti all'interno dell'unità.



Questo simbolo avverte l'utente di importanti informazioni che sono state fornite in relazione al funzionamento e alla manutenzione dell'unità. Queste informazioni devono essere lette attentamente per evitare eventuali problemi.

AVVERTIMENTO

PER EVITARE INCENDI O SCOSSE ELETTRICHE, NON ESPORRE L'UNITÀ ALLA PIOGGIA O ALL'UMIDITÀ. NON COLLEGARE MAI LA SPINA DI MASSA DI QUEST'UNITÀ AD UN CAVO DI PROLUNGA O IN UNA PRESA MURALE, A MENO CHE TUTTI E TRE I PERNI POSSANO ESSERE COMPLETAMENTE INSERITI. NON APRIRE L'INVOLUCRO. ALL'INTERNO SI TROVANO DEI COMPONENTI AD ALTA TENSIONE. TUTTI I LAVORI DI ASSISTENZA TECNICA DEVONO ESSERE ESEGUITI DA PERSONALE TECNICO QUALIFICATO.

3. Nota informativa sul rumore acustico GSGV:

Il livello di pressione sonora è inferiore a 70 dB (A) in conformità con le norme ISO 3744 e ISO 7779.



Questa nota è localizzata sulla lato del telecomando.

PRECAUZIONE



Tipo di oggetto inconsueto che può ridirigere la luce proveniente dagli.
Obiettivi, può causare effetti imprevedibili come ad esempio fuoco o danni agli occhi.

- IBM è un marchio di fabbrica registrato di Società per azioni delle Macchine degli Affari Internazionale.
- Macintosh e PowerBook sono registrati marchi di fabbrica di Apple Computer, Inc.
- L'altro prodotto e nomi di compagnia menzionati nel manuale di questo utente possono essere i marchi di fabbrica dei loro possessori rispettivi.

Importanti norme di sicurezza

Nel Regno Unito, bisogna usare un cavo di alimentazione BS approvato dotato di una spina con un fusibile nero (cinque amplificatori). Se il cavo di alimentazione non è in dotazione con questo apparecchio, rivolgetevi al vostro rivenditore.

Installazione

1. Per ottenere i migliori risultati, usare il proiettore in una stanza buia.
2. Posizionare il proiettore su una superficie piana ed orizzontale in un ambiente asciutto, privo di polvere e umidità.
3. Non posizionare il proiettore nella luce diretta del sole, vicino ad un termosifone o nelle vicinanze di altre apparecchiature che generano del calore.
4. L'esposizione alla luce diretta del sole, al fumo o al vapore può recare danni ai componenti interni.
5. Maneggiare il proiettore con cura. Eventuali cadute o vibrazioni possono danneggiare i componenti interni.
6. Non posizionare degli oggetti pesanti sul proiettore.
7. **Se si desidera installare il proiettore nel soffitto:**
 - a. Non cercare mai di installare il proiettore da soli.
 - b. Il proiettore deve essere installato da dei tecnici qualificati per assicurare un funzionamento corretto e per ridurre il rischio di lesioni personali.
 - c. Inoltre, il soffitto deve essere sufficientemente forte da sostenere il proiettore e l'installazione deve essere conforme alle norme locali.
 - d. Per ulteriori informazioni, rivolgersi al concessionario.

Al rivenditore o all'installatore

Per prevenire eventuali cadute del proiettore, installate lo stesso in un luogo sicuro e fissatelo in un modo tale da garantire una sufficiente forza da sopportare il peso del proiettore (6,0 kg/13,3 lbs) e se deve essere installato nel soffitto per un lungo periodo, deve anche resistere ai terremoti.

Alimentazione

1. Questo proiettore è stato disegnato per funzionare con un'alimentazione di 100-120 o 200-240V 50/60 Hz c.a. Assicurarsi che l'alimentazione corrisponda a questo requisito prima di cercare di usare il proiettore.
2. Maneggiare il cavo di alimentazione con cura ed evitare di piegare lo stesso eccessivamente. Un cavo di alimentazione danneggiato può causare delle scosse elettriche o un incendio.
3. Se si ha intenzione di non usare il proiettore per un lungo periodo di tempo, scollegare la spina dalla presa murale.

Pulizia

1. Staccare la spina del proiettore prima di pulirlo.
2. Pulire il mobile periodicamente con un panno umido. Se pesantemente sporco, usare un detergente blando. Non usare mai detergenti forti o solventi tipo alcol o diluenti.
3. Usare carta per lenti per pulire l'obiettivo, e fare attenzione di non graffiare o danneggiare l'obiettivo.

Sostituzione della lampada

- Per sostituire la lampada, seguire tutte le istruzioni fornite a pagina I-47.
- Sostituire senz'altro la lampada quando appare il messaggio "**La lampada è arrivata a fine vita. Per favore sostituire la lampada.**". Se continuate ad usare la lampada dopo che questa ha esaurito la sua durata, il bulbo della lampada si può frantumare e frammenti di vetro si possono disperdere nel contenitore della lampada. Non toccare questi pezzi di vetro, altrimenti potete fare male. Se ciò capita, rivolgetevi al rivenditore NEC per la sostituzione della lampada.
- Permettere almeno UN minuto per da far scorrere tra lo spegnimento e l'accensione della lampada. È applicato alto voltaggio alla lampada appena viene accesa. Perciò se spegnete e velocemente riaccendete accorcerete la vita della vostra lampada e apportare danni al vostro proiettore.

Informazione importante

Non staccate il cavo di alimentazione dalla presa a muro nelle seguenti circostanze, altrimenti si può danneggiare il proiettore:

- * Mentre appare l'icona Hour Glass.
- * Mentre appare il messaggio "Vi preghiamo di attendere". Questo messaggio viene visualizzato dopo aver spento il proiettore.
- * Immediatamente dopo che il cavo di alimentazione viene collegato alla presa murale (l'indicatore POWER (accensione) non ha ancora assunto una stabile luminosità arancione).
- * Immediatamente dopo l'arresto della ventola di raffreddamento (la ventola di raffreddamento continua a lavorare per UN minuto ancora, dopo che il proiettore viene spento con il tasto POWER OFF (spegnimento)).
- * Mentre gli indicatori di POWER e di STATUS stanno lampeggiando alternativamente.

AVVERTANZA

Non appoggiare il proiettore su un lato quando la lampada è accesa: ciò potrebbe danneggiare il proiettore.

Prevenzione contro incendi

1. Assicurarsi che la ventilazione sia sufficiente e che le aperture di ventilazione non siano coperte per prevenire l'accumularsi del calore all'interno del proiettore. Lasciare uno spazio libero di almeno 3 pollici (10 cm) tra il proiettore ed il muro.
2. Prevenire l'introduzione di oggetti estranei, quali graffette e frammenti di carta, all'interno del proiettore. Non cercare di recuperare eventuali oggetti caduti all'interno del proiettore. Non inserire mai degli oggetti di metallo, ad esempio fili di ferro o un cacciavite, all'interno del proiettore. Qualora un oggetto estraneo dovesse finire all'interno del proiettore, scollegarlo immediatamente e far rimuovere l'oggetto estraneo dal personale NEC qualificato.
3. Non posizionare dei contenitori di liquidi sopra il proiettore.

Non guardate nell'obiettivo

- Mentre il proiettore è in funzione seri danni possono risoccare ai vostri occhi.
- Tenete qualsiasi oggetto tipo di lente di ingrandimento fuori dalla traiettoria a del proiettore. La luce proiettata dagli obiettivi è vasta, perciò qualsiasi.
- Non coprite gli obiettivi con copri obiettivi forniti o equivalenti mentre il proiettore è acceso. Così facendo potete indurre lo scioglimento del copri obiettivo e possibilmente bruciarvi le mani dovuto al calore emesso dalla luce.

INDICE

1. INTRODUZIONE

Introduzione del Proiettore MT1056	I-5
Come si comincia?	I-5
Che cosa contiene la scatola?	I-6
Per familiarizzare con il Proiettore MT1056	I-7
Caratteristiche della parte anteriore	I-7
Caratteristiche della parte posteriore	I-7
Accensione	I-8
Caratteristiche del pannello dei terminali	I-9
Caratteristiche del telecomando	I-10
Installazione delle pile	I-12
Gamma operativa	I-12
Precauzioni per il telecomando	I-12
Impostazione dell'interruttore della funzione	I-12
Commutazione del modo operativo tra il mouse e il proiettore	I-13

2. INSTALLAZIONE

Impostazione del Proiettore	I-14
Selezione dell'ubicazione	I-14
Utilizzo di un tavolo o un carrello	I-14
Regolate il piede di inclinazione	I-15
Schermo e distanza di proiezione	I-16
Schema della distanza	I-17
Immagine riflessa	I-17
Diagramma del cablaggio	I-18
Collegamento del PC o del computer Macintosh	I-19
Collegamento del computer alla porta di uscita del mouse	I-20
Collegamento di un monitor esterno	I-21
Collegamento del lettore DVD	I-22
Collegamento del VCR o del lettore di LaserDisc	I-23
Sullo schermo di avvio (Startup)	I-24

3. FUNZIONAMENTO

Controlli generali	I-25
Utilizzo dei menù	I-25
Utilizzo di un mouse USB	I-25
Funzionamento principale	I-26
Personalizzazione del Menù base	I-28
Struttura ad albero del menù	I-30
Elementi del menù	I-31
Descrizione dei menù e delle funzioni	I-32
Selezione Fonte	I-32
RGB1&2/Video/S-Video/PC Card Viewer	I-32
Regolazione Immagine	I-32
Luminosità/Contrasto/Colore/Tonalità/Nitidezza	I-32
Volume	I-32
Opzioni Immagine	I-33
Chiave	I-33
Modo Lampada	I-33
Rapporto Aspetto	I-33
Riduzione Rumore	I-33
Posizione /Orologio	I-33
Risoluzione	I-34
Filtro video	I-34
Scansione maggiore	I-34
Predefinite	I-34
Gestione di Colore	I-34
Correzione Gamma	I-34
Correzione Colori	I-34
Matrice Colore	I-35
Bilanciamento Bianco	I-35
Opzioni Proiettore	I-35
Auto spegnimento	I-35
Menù	I-35
Modo menù	I-35
Menù avanzato/Menù base	I-35

Lingua	I-35
Puntatore Proiettore	I-35
Menu display ora	I-35
Messaggio	I-36
Pulsante diretto	I-36
Configurazione	I-36
Orientamento	I-36
Sfondo Immagini	I-36
Impostazioni del mouse	I-36
Tasto/ Sensibilità	I-36
Opzioni del PC Card Viewer	I-36
Opzioni di Cattura	I-36
Selezione Segnale	I-37
Autoallineamento(Solo per RGB)	I-37
Auto accensione	I-37
Gestione Risparmio Energia	I-37
Conferma Spegnimento	I-37
Salvataggio Chiave	I-37
Modo Alta Velocità Ventola	I-37
Silenz Auto x cassa integrata	I-37
Azzerata Contatore Lampada	I-37
Azzerata uso filtro	I-37
Sensore remoto	I-37
Selezionate modo s-video	I-38
RGBOUT Terminale	I-38
Velocità di comunicazione	I-38
Selezione Fonte Default	I-38
Bloccaggio tasti sul pannello di controllo	I-38

Strumenti	I-38
Cattura	I-38
File della scheda PC	I-38
Lavagna	I-39

Aiuto	I-39
Indice	I-39
Informazioni	I-39

Utilizzo della funzione PC Card Viewer	I-40
Caratteristiche	I-40
Inserimento ed espulsione della scheda PC	I-40
Installazione del software PC Card Viewer	I-41
Avviamento del software PC Card Viewer nel PC (PC Card Viewer Utility 1.0)	I-41
Utilizzo della funzione del PC Card Viewer dal proiettore (riproduzione)	I-42
Cattura delle immagini visualizzate sul proiettore	I-44
Visualizzazione delle immagini digitali	I-44
Disinstallazione del software PC Card Viewer	I-45
Terminologia	I-46

4. MANUTENZIONE

Sostituzione della lampada	I-47
Pulizia o sostituzione del filtro	I-48

5. LOCALIZZAZIONE DEI GUASTI

Messaggi indicatore di stato/accensione	I-49
Problemi comuni e soluzioni	I-49

6. SPECIFICHE

Sezione ottica/elettrica/meccanica	I-51
Dimensioni dell'involucro	I-52
Connettore mini D-Sub a 15 pin	I-53
Lista dei segnali di ingresso compatibili	I-54
Codici di controllo del PC	I-55
Collegamento del cavo	I-55

1. INTRODUZIONE

Introduzione del Proiettore MT1056

Questa sezione contiene la presentazione del vostro nuovo Proiettore MT1056 (XGA) e ne descrive sia caratteristiche che controlli.

Ci congratuliamo con voi per aver acquistato il Proiettore MT1056

Il modello MT1056 è uno dei migliori proiettori disponibili oggi. Il MT1056 vi permette di proiettare immagini precise fino a 300 pollici (misurati diagonalmente) dal vostro PC o computer Macintosh (da tavolo o notebook), VCR, lettore DVD, macchinetta fotografica per documenti o persino lettore di LaserDisc oppure dal PC Card Viewer.

Si può usare il proiettore su un tavolo o carrello, si può usare il proiettore per proiettare delle immagini da dietro lo schermo e lo si può montare nel soffitto *1. Si può anche usare il telecomando senza fili.

Caratteristiche che apprezzerete:

- Facile impostazione e funzionamento.
- L'aria calda proveniente dai fori non dà fastidio al pubblico durante la presentazione, poiché i fori di ventilazioni sono posti nelle parti inferiori.
- Lampada NSH 200 watt.
- Il telecomando senza fili in dotazione manovra il proiettore da alcun angolo.
- L'immagine può essere proiettata tra 30 e 300 pollici (misurato diagonalmente).
- La correzione Chiave vi permette di correggere la distorsione trapezoidale affinché l'immagine sia quadrata.
- Potete scegliere tra i modi video a seconda della sorgente: "normal" per un'immagine tipica, "naturale" per una vera riproduzione dei colori.
- Il PC Card Viewer incorporato vi permette di iniziare la presentazione anche quando non avete a disposizione un PC nell'attuale luogo.
- La funzione "Cattura" vi permette di catturare l'immagine attualmente proiettata.
- Un'immagine può essere proiettata sullo schermo o da dietro lo schermo e si può anche installare il proiettore nel soffitto.
- La tecnologia esclusiva Advanced AccuBlend della NEC costituisce un'intelligente combinazione di pixel – una compressione dell'immagine estremamente accurata – offre un'immagine nitida con la risoluzione UXGA (1600 × 1200)*2.
- Compatibile con la maggior parte dei segnali IBM VGA, SVGA, XGA, SXGA/UXGA (con Advanced AccuBlend)*2, Macintosh, i segnali dei componenti (YCbCr/YPbPr) od altri segnali RGB con una gamma di frequenza orizzontale da 15 a 100 kHz ed una gamma di frequenza verticale da 50 a 120 Hz. Include i segnali NTSC, PAL, PAL60, SECAM e i segnali video standard NTSC4.43.

NOTA: Gli standard video composti sono i seguenti:

NTSC: standard televisivo americano per i componenti video negli Usa ed in Canada.

PAL: standard televisivo usato in Europa occidentale.

PAL60: standard televisivo usato per la riproduzione NTSC su televisori PAL.

SECAM: standard televisivo usato in Francia e in Europa orientale.

NTSC4.43: standard televisivo usato nel Medio Oriente.

- Il telecomando in dotazione può essere usata senza cavo e si può anche usare il telecomando e l'adattatore del mouse per manovrare il mouse del vostro PC o Macintosh dall'altra parte della stanza con il ricevitore del mouse incorporato.
- Si può manovrare il proiettore con un PC usando la porta di controllo del PC*3.
- Il design moderno dell'involucro è leggero, compatto, facile da portare e adatto per ogni tipo di ufficio, stanza delle riunioni o auditorio.
- Sono disponibili otto tipi di puntatori per vari tipi di presentazioni.
- Il terminale USB consente il funzionamento del mouse USB*4.

*1 Non cercare mai di installare il proiettore nel soffitto da soli. Il proiettore va installato da tecnici qualificati per assicurare il corretto funzionamento e per ridurre il rischio di lesioni personali. Inoltre, il soffitto deve essere sufficientemente forte per sostenere il proiettore e l'installazione deve essere conforme alle norme locali. Rivolgersi al vostro concessionario per ulteriori informazioni.

*2 A UXGA (1600 × 1200) e l'immagine SXGA (1280 × 1024) vengono convertite in un'immagine nitida 1024 × 768 rispettivamente, grazie alla tecnologia Advanced AccuBlend della NEC.

*3 E' richiesta l'utilità di controllo PC Control Utility 1.0. Questo programma è in dotazione con il CD-ROM fornito.

*4 Il terminale USB è conforme alle specifiche USB1.1 ed accetta solo un mouse USB.

Come si comincia?

Il modo più rapido per cominciare consiste nel fare le cose con calma nel modo corretto dall'inizio. Prendetevi il tempo necessario per revisionare il manuale dell'utente. Questo serve per risparmiare del tempo successivamente. All'inizio di ciascuna sezione del manuale c'è un sommario. Se la sezione non è rilevante per il momento, la si può saltare.

Che cosa contiene la scatola?

Assicurarsi che la scatola contenga tutti i componenti elencati. Qualora mancassero delle parti, rivolgersi al rivenditore. Conservare la scatola originale e tutto il materiale di imballaggio per poter trasportare il Proiettore MT1056.

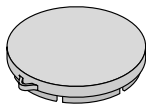
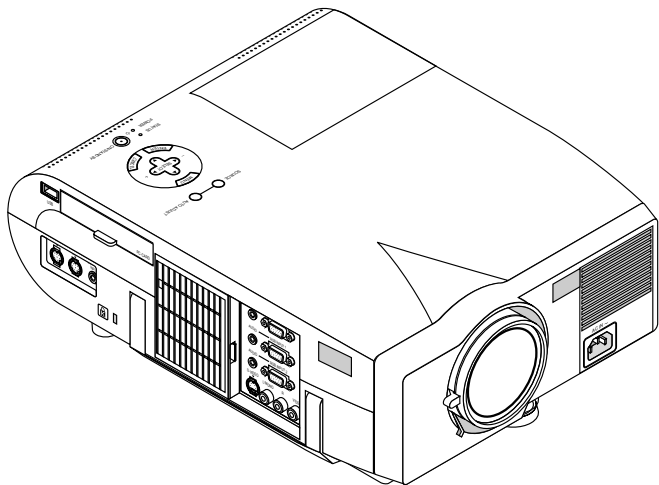

Copriente
(24FT7291)

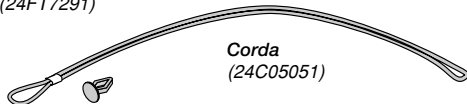

Corda
(24C05051)

Rivetto
(24C04534)

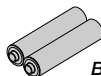

Batterie (AA x 2)

Proiettore MT1056 della NEC

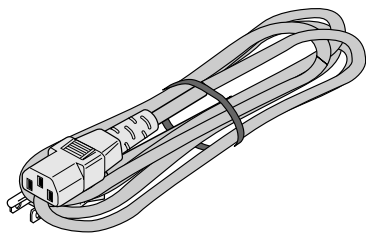

Cavo di alimentazione
(70810775 per Nordamerica)
(70800033 per Europa)

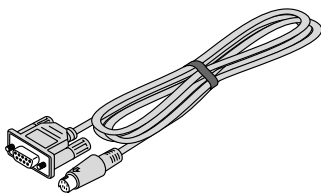

Cavo seriale
(73499390)

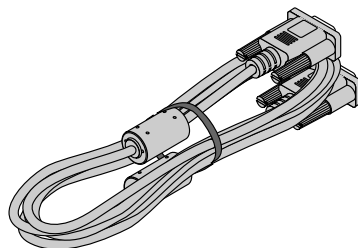

Cavo segnale RGB (connettore da 15 pin
Mini D-Sub a 15 pin Mini D-Sub)
(7N520001)



Adattatore del mouse
(per IBM PS/2)
(73499392)

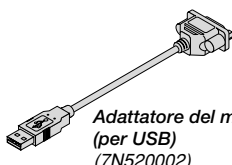

Adattatore del mouse
(per USB)
(7N520002)

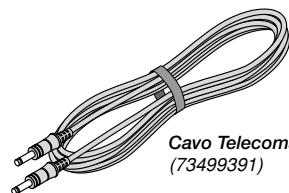

Cavo Telecomando
(73499391)



CD-ROM
(7N950063)

Guida per una rapida
connessione
(7N8P1331)

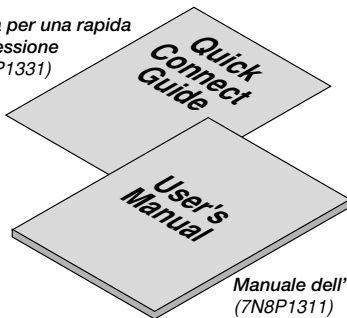

Manuale dell'utente
(7N8P1311)

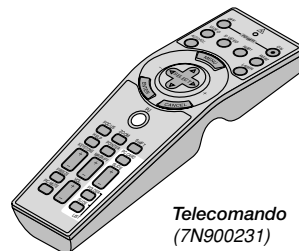

Telecomando
(7N900231)

Per familiarizzare con il Proiettore MT1056

Caratteristiche della parte anteriore

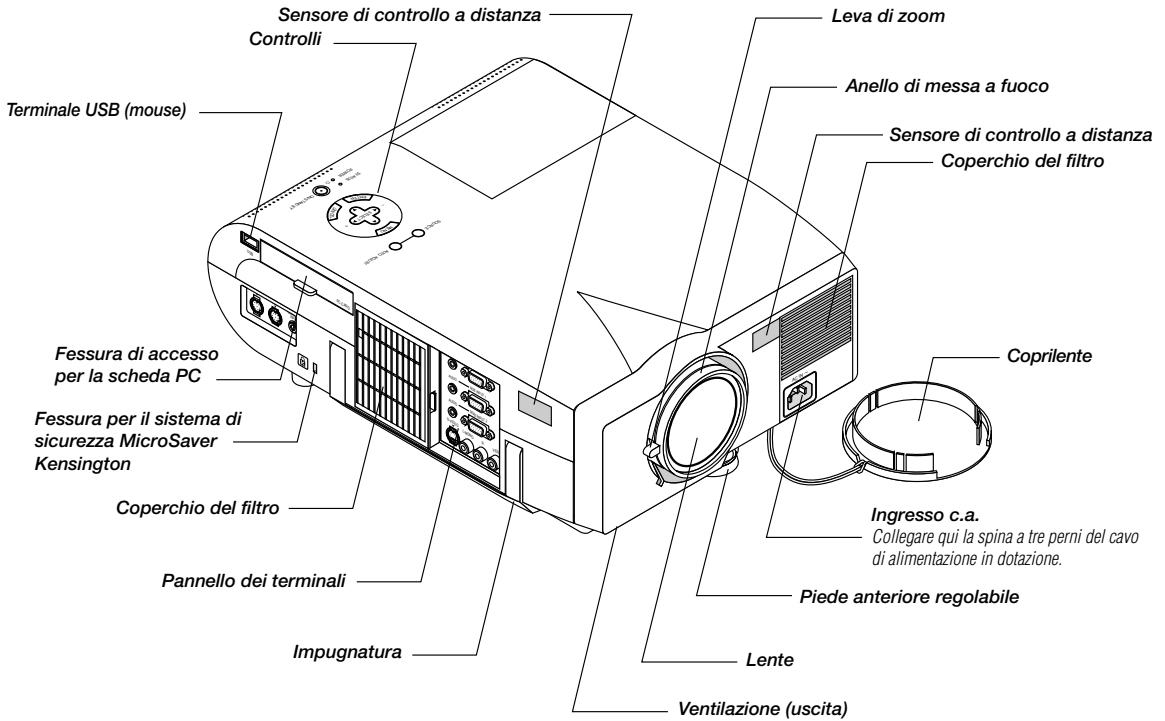

Caratteristiche della parte posteriore

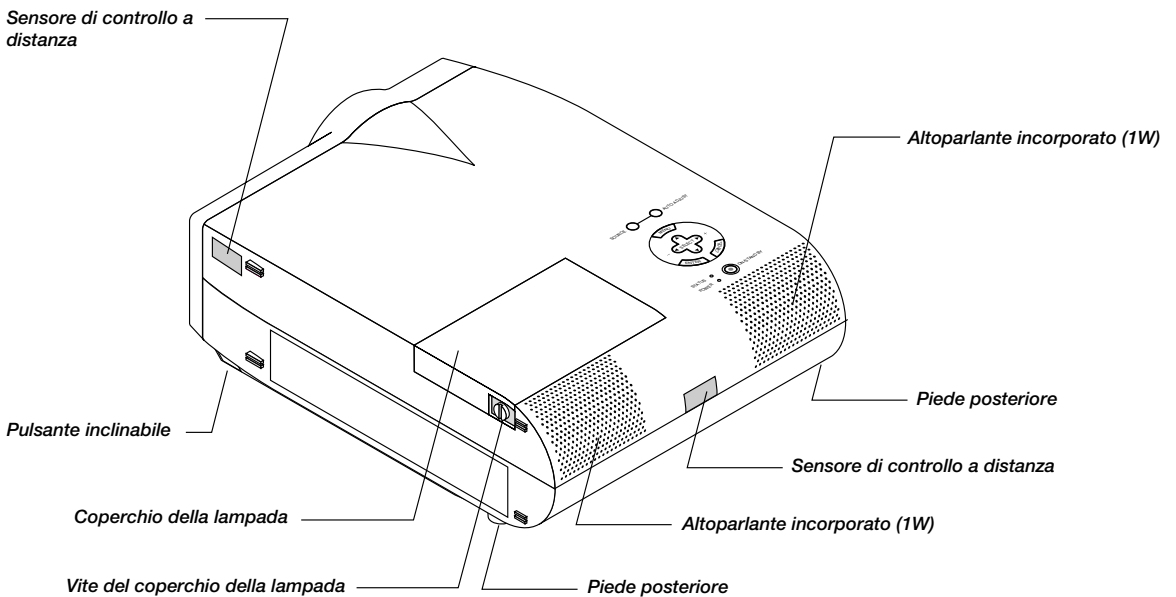

Accensione

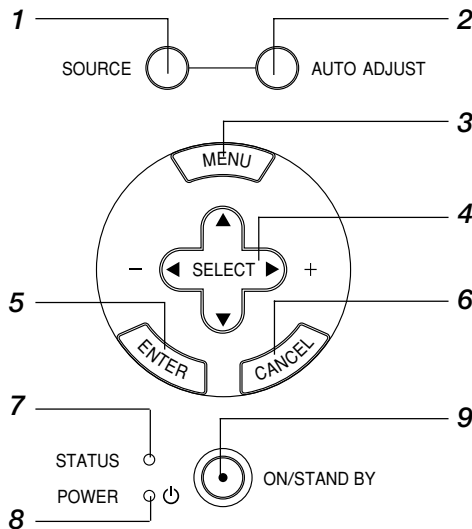

1. Tasto della fonte (SOURCE)

Usate questo tasto per selezionare la fonte video, ad esempio il PC, il VCR, il lettore DVD o il PC Card Viewer (la scheda PC è stata installata). Ad ogni pressione di questo tasto, cambierà la fonte di ingresso nel seguente modo:

→ RGB 1 → RGB 2 → Video → S-Video → PC Card Viewer →

Se non è presente alcun segnale di ingresso, viene saltato l'ingresso.

2. Tasto Regolazione Automatica (AUTO ADJUST) (Solo RGB)

Usate questo tasto per regolare la Posizione O/V e i pixel Orologio/Fase per ottenere un'immagine ottimale. Alcuni segnali possono non essere visualizzati correttamente o richiedere del tempo per cambiare tra le fonti.

3. Tasto del menù (MENU)

Visualizza il menù.

4. Tasto di selezione (SELECT ▲▼◀▶) / Volume (+) (-)

▲▼: Usate questi tasti per selezionare il menù della voce da regolare. Quando non appare nessun menù, questi tasti funzionano come controlli del volume.

◀▶: Usate questi tasti per cambiare il livello della voce di un menù selezionato.

La selezione viene eseguita alla pressione del tasto ▶. Quando non sono visualizzati i menù o la barra degli strumenti Viewer, potete usare questo tasto per selezionare una diapositiva o per spostare il cursore nella Lista delle cartelle o nella Lista delle diapositive.

Quando è visualizzato il puntatore, questi tasti ▲▼◀▶ servono per spostare il puntatore.

5. Tasto di invio (ENTER)

Führt Ihre Menü-Auswahl aus und aktiviert die im Menü ausgewählten Funktionen.

6. Tasto di cancellazione (CANCEL)

Premete questo tasto per uscire dai "Menù". Premete questo tasto per ripristinare le ultime regolazioni nel menù di regolazione o impostazione.

7. Indicatore Stato (STATUS)

Se si illumina di luce rossa fissa, (arancione nel modo Eco), significa che la lampada di proiezione ha superato le 1500 ore di uso (fino a 2500 ore nel modo Eco). Alla comparsa di tale luce, è consigliabile sostituire la lampada di proiezione il più presto possibile (vedere pagina I-47). Oltre a ciò apparirà in modo continuo il messaggio "La lampada è arrivata a fine vita. Per favore sostituire la lampada.", fino a quando la lampada non sarà sostituita.

Se la spia luminosa lampeggia rapidamente, significa che la copertura della lampada o la copertura del filtro non sono inseriti correttamente oppure che il proiettore è surriscaldato. Vedere a pagina I-49 "Messaggi spia di stato / accensione" per ulteriori dettagli.

8. Indicatore di accensione (POWER) ()

Quando è verde questo indicatore, il proiettore è acceso; quando l'indicatore è color arancione, il proiettore si trova nel modo di attesa.

9. Tasto di accensione (ON / STAND BY)

Usate questo tasto per accendere e spegnere la corrente quando viene fornita la tensione elettrica e il proiettore si trova nel modo di attesa.

NOTA: Per spegnere il proiettore, premere questo tasto e mantenerlo premuto per almeno due secondi.

Caratteristiche del pannello dei terminali

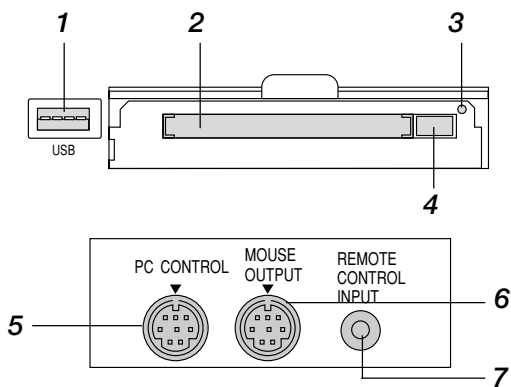

1. Terminale USB

Collegare qui un mouse USB venduto separatamente. Si potrà poi manovrare il menù o il PC Card Viewer usando il mouse USB collegato a questo terminale. Osservare che il terminale non è usato per i computer e che ci possono essere delle marche di mouse USB non compatibili con il vostro proiettore.

2. Fessura per la scheda PC

Inserire la scheda PC qui.

3. Indicatore di accesso della scheda PC

Si illumina durante l'accesso alla scheda PC.

4. Tasto di espulsione della scheda PC

Premere questo tasto per espellere una scheda PC.

5. Porta di controllo PC (DIN mini ad 8 perni)

Usate questa porta per collegare il PC per controllare il proiettore tramite un cavo seriale. Serve per rendere possibile l'utilizzo del PC e del protocollo di comunicazione seriale per controllare il proiettore. E' richiesto il cavo seriale opzionale della NEC per poter usare questa porta. Dovete installare anche l'utilità di controllo PC Control Utility 1.0 in dotazione con la CD-ROM fornita. Se state scrivendo un programma vostro, usate i codici di controllo PC tipici alla pagina I-55. La porta viene coperta da un coperchio in fabbrica. Rimuovere il coperchio per usare la porta.

6. Porta di uscita del mouse (DIN mini ad 8 perni)

Usare questa porta per manovrare le funzioni del mouse del computer dal telecomando. Quando si collega al computer il telecomando, i sensori a distanza sull'involucro del proiettore ricevono i comandi del mouse.

7. Presa del telecomando

Collegare il cavo del telecomando a questa presa per un funzionamento cablato.

8. Presa mini di uscita del monitor audio

Collegare altoparlanti esterni per ascoltare il suono proveniente dal computer, dall'ingresso video o S-video.

Connettore di uscita del monitor RGB (Mini D-Sub a 15 pin)

Si può utilizzare questo connettore per collegare a doppio l'immagine del computer ad un monitor esterno utilizzando la sorgente di ingresso RGB.

9. Presa mini di ingresso audio RGB 1

Collegare l'uscita audio RGB proveniente da un computer o da un'altra sorgente RGB a questa presa.

Connettore di ingresso RGB 1 (Mini D-Sub a 15 pin)

Collegare il PC o un altro apparecchio RGB, ad esempio un computer IBM o compatibile. Utilizzare il cavo segnale in dotazione per collegare il PC. Collegare un computer Macintosh o compatibile utilizzando il cavo segnale e l'adattatore pin in dotazione.

10. Presa mini di ingresso audio RGB 2

Collegare l'uscita audio RGB 2 proveniente da un computer o da un'altra sorgente RGB a questa presa.

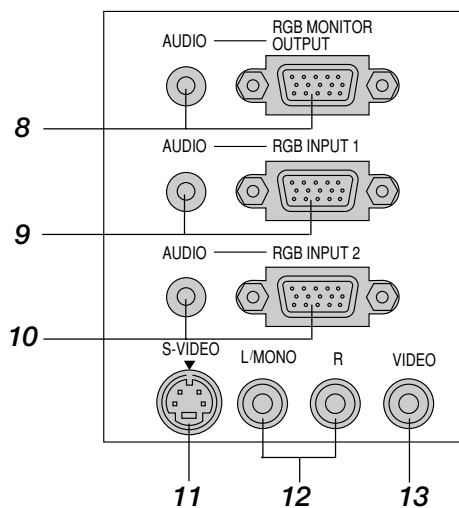
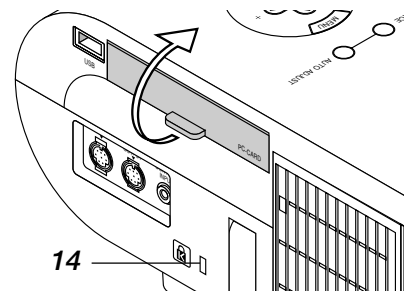

Connettore di ingresso RGB 2 (Mini D-Sub a 15 pin)

Collegare un computer Macintosh o compatibile a questa presa utilizzando il cavo segnale e l'adattatore monitor in dotazione. In alternativa, collegare il PC o un altro apparecchio RGB, ad esempio un computer IBM o compatibile. Utilizzare il cavo segnale in dotazione per collegare il PC.

11. Ingresso S-Video (DIN mini a 4 perni)

Collegare qui l'ingresso S-Video proveniente da una fonte esterna, ad esempio un VCR.

NOTA: S-Video crea dei colori più vivaci ed una più alta risoluzione rispetto al formato video composto.

12. Presa di ingresso audio del canale sinistro/mono (RCA)

Questo è l'ingresso audio del canale sinistro del suono stereofonico proveniente dal componente video o audio. Serve anche come ingresso audio mono. (Solo Video e S-video).

Presenza di ingresso audio del canale destro (RCA)

Questo è l'ingresso audio del canale destro del suono stereo. (Solo Video).

NOTA: Quando state utilizzando due fonti Video simultaneamente, la presa di Immissione Canale Audio Sinistro è disponibile solo per la fonte S-Video e la presa di Immissione Canale Audio Destro è disponibile solo per la fonte video composta.

13. Ingresso video (RCA)

Serve per collegare un VCR, un lettore DVD, un lettore di LaserDisc oppure una macchinetta fotografica per documenti per proiettare delle immagini video.

14. Fessura di sicurezza incorporata ()

Questa fessura di sicurezza supporta il sistema di sicurezza MicroSaver®. MicroSaver® è un marchio depositato della Kensington Microwave Inc. Il logo è un marchio di fabbrica della Kensington Microwave Inc.

Caratteristiche del Telecomando

NOTA: Se si usa un computer Macintosh, si può cliccare sul tasto destro o sinistro per attivare il mouse.

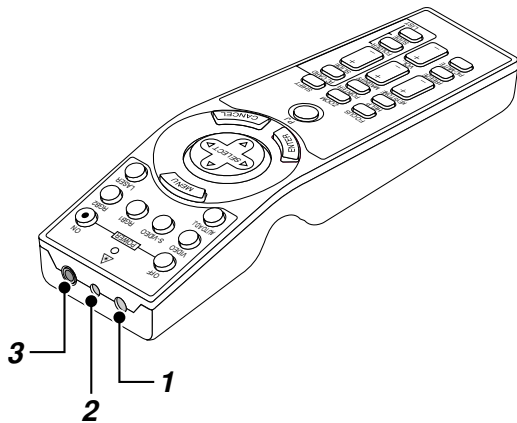

1. Trasmettitore a raggi infrarossi

Puntare il telecomando verso il sensore di controllo a distanza posto sull'involucro del proiettore.

2. Puntatore laser

Manda un raggio laser alla pressione del tasto "Laser".

3. Presa del telecomando

Collegare il cavo del telecomando a questa presa per un funzionamento cablato.

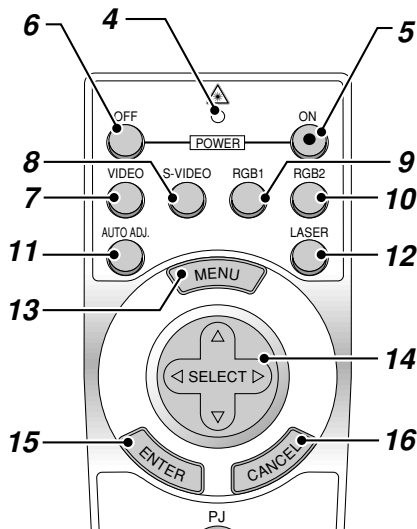

4. LED

Lampeggia alla pressione di un tasto.

5. Tasto di accensione (POWER ON)

Se si fornisce dell'energia elettrica, si può usare questo tasto per accendere e spegnere il proiettore.

6. Tasto di spegnimento (POWER OFF)

Se si fornisce dell'energia elettrica, si può usare questo tasto per accendere e spegnere il proiettore.

NOTA: Per spegnere il proiettore, premete e mantenete il tasto POWER premuto per almeno due secondi.

7. Tasto video (VIDEO)

Premete questo tasto per selezionare una fonte video compatibile NTSC, PAL, SECAM o NTSC4.43 da un VCR, lettore DVD, lettore di dischi laser o macchinetta per documenti.

8. Tasto S-Video (S-VIDEO)

Premete questo tasto per selezionare una fonte S-Video da un VCR.

9. Tasto RGB 1

Premete questo tasto per selezionare una fonte video dal computer o dal componente collegato alla vostra porta RGB 1.

10. Tasto RGB 2

Premete questo tasto per selezionare una fonte video dal computer o dal componente collegato alla vostra porta RGB 2.

11. Tasto Regolazione Automatica (AUTO ADJ.)

Usate questo tasto per regolare una fonte RGB per ottenere un'immagine ottimale. Alcuni segnali possono non essere visualizzati correttamente o richiedere del tempo per cambiare tra le fonti.

12. Tasto Laser (LASER)

Premere e mantenere questo tasto premuto per attivare il puntatore laser. Quando è illuminato, potete usare il laser per attirare l'attenzione del pubblico al punto rosso che potete posizionare su un qualunque oggetto.

13. Tasto del menù (MENU)

Visualizza il menù di varie impostazioni e regolazioni.

14. Tasto di selezione (Mouse) (SELECT ▲▼◀▶)

Quando vi trovate nel modo Computer, questo tasto funziona come il mouse del computer.

Quando vi trovate nel modo Proiettore, questo è indicato dall'illuminazione del tasto PJ:

▲▼: Usate questi tasti per selezionare il menù della voce da regolare.

◀▶: Usate questi tasti per cambiare il livello della voce di un menù selezionato. La selezione viene eseguita alla pressione del tasto ►.

Quando è visualizzato il puntatore, questi tasti ▲▼◀▶ servono per spostare il puntatore.

15. Tasto di invio / Clicca Sinistra (ENTER)

Quando vi trovate nel modo Computer, questo tasto funziona come il tasto sinistro del mouse. Quando premete e mantenete questo tasto premuto per almeno 2 secondi, viene impostato il modo di trascinamento.

Quando vi trovate nel modo Proiettore, questo è indicato dall'illuminazione del tasto PJ:

Usare questo tasto per inviare la selezione del menù. Funziona come il tasto "Enter" sul proiettore.

16. Tasto di cancellazione / Clicca Destra (CANCEL)

Quando vi trovate nel modo Computer, questo tasto funziona come il tasto destro del mouse. Quando vi trovate nel modo Proiettore, questo è indicato dall'illuminazione del tasto PJ:

Premete questo tasto per uscire dai "Menù". Funziona come il tasto "Cancel" sul proiettore.

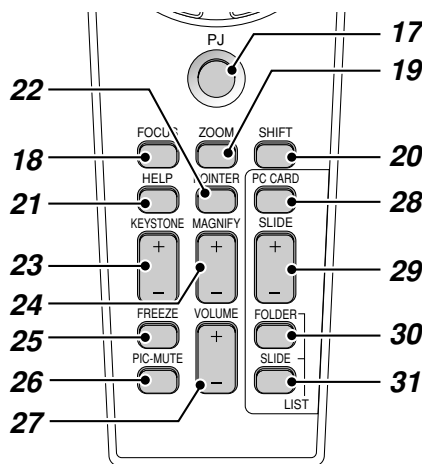

17. Tasto PJ

Premete questo tasto per commutare il tasto di selezione, Cancellazione e Invio/tra il modo Proiettore (illuminato di rosso) e il modo Computer. Premete questo tasto o uno dei tasti POWER ON/OFF, MENU, AIUTO (HELP), PUNTATORE (POINTER), MAGNIFY, TASTO DELLA SCHEDA PC (PC CARD), LISTA CARTELLE (FOLDER LIST) o LISTA DIAPOSITIVE (SLIDE LIST), per commutare al modo Proiettore e il tasto PJ si illuminerà di rosso. Per ritornare al modo Computer, premete nuovamente il tasto PJ.

18. Tasto focus (FOCUS)

Non disponibile su questo modello.

19. Tasto zoom (ZOOM)

Non disponibile su questo modello.

20. Tasto di cambio (SHIFT)

Non disponibile su questo modello.

21. Tasto Aiuto (HELP)

Fornisce delle informazioni sulle procedure di funzionamento e regolazione e su come impostare le informazioni dell'attuale menù o su come effettuare delle regolazioni durante l'uso del menù.

22. Tasto Puntatore (POINTER)

Premere questo tasto per visualizzare uno degli otto puntatore; premere lo stesso nuovamente per nascondere il puntatore. Potete spostare l'icona del puntatore nell'area desiderata sullo schermo usando il tasto "Select".

23. Tasto deformazione trapezoidale (KEYSTONE +/-)

Premete il tasto (+) o (-) per correggere la distorsione trapezoidale e rendere quadrata l'immagine.

24. Tasto Ingrandisci (MAGNIFY +/-)

Usare il tasto (+) o quello (-) per regolare il formato dell'immagine fino al 400%. Quando è visualizzato il puntatore, l'immagine viene ingrandita al centro del puntatore. Quando non è visualizzato il puntatore, l'immagine viene ingrandita al centro dello schermo. Quando viene ingrandita l'immagine, il puntatore cambia all'icona di ingrandimento.

25. Tasto Fermo immagine (FREEZE)

Questo tasto serve per il fermo immagine. Premere lo stesso tasto nuovamente per continuare la riproduzione.

26. Tasto Silenziamento Immagine (PIC-MUTE)

Questo tasto spegne l'immagine e il suono per un breve periodo. Premere lo stesso nuovamente per ripristinare l'immagine e il suono. NOTA: Quando è visualizzato il menù, premete questo tasto per silenziare un'immagine e il suono senza spegnere il menù.

27. Tasto Volume (VOLUME +/-)

Premere (+) per aumentare il volume e (-) per diminuire il volume.

28. Tasto della scheda PC (PC CARD)

Premete questo tasto per selezionare la fonte PC Card Viewer.

29. Tasto Diapositive (SLIDE +/-)

Premete (+) per selezionare la cartella o la diapositiva successiva e (-) per selezionare quella precedente.

30. Tasto Lista Cartelle (FOLDER LIST)

Premete questo tasto per selezionare la fonte PC Card Viewer per visualizzare una lista di cartelle inclusa nella scheda CompactFlash.

31. Tasto Lista Diapositive (SLIDE LIST)

Premete questo tasto per selezionare la fonte PC Card Viewer per visualizzare una lista di cartelle inclusa nella scheda CompactFlash.

***NOTA:** Il modo default è quello Computer che vi permette di usare i tasto di Selezione, Cancellazione e Invio come il mouse del computer. Quando premete il tasto POWER ON/OFF, MENU, AIUTO (HELP), PUNTATORE (POINTER), MAGNIFY, TASTO DELLA SCHEDA PC (PC CARD), LISTA CARTELLE (FOLDER LIST) o LISTA DIAPOSITIVE (SLIDE LIST), il tasto PJ si illumina di rosso per indicare che è stato attivato il modo Proiettore. Se non premete nessun tasto entro 10 secondi, la luce si spegne e viene cancellato il modo Proiettore.

Installazione delle pile

1. Premete e fate scorrere il coperchio del vano pile per rimuovere lo stesso.

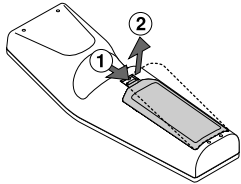

2. Rimovete le pile ed installate delle nuove pile (AA). Assicuratevi che sono state allineate correttamente le polarità (+/-) delle pile.

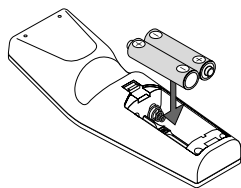

3. Fate scorrere il coperchio sulle pile finché non si chiude con uno scatto.

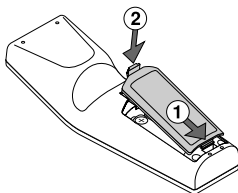

Non usate diversi tipi di pile o vecchie pile insieme a delle nuove.

Nota sul funzionamento del telecomando :

Premendo e tenendo premuto il tasto di selezione/mouse (▲, ▼, ◀, ▶) mentre installate delle nuove batterie, si potrebbero verificare dei malfunzionamenti o il non funzionamento dello stesso.

Se ciò dovesse accadere, rimuovete le batterie e installatele poi senza toccare il tasto di selezione/mouse.

Gamma operativa

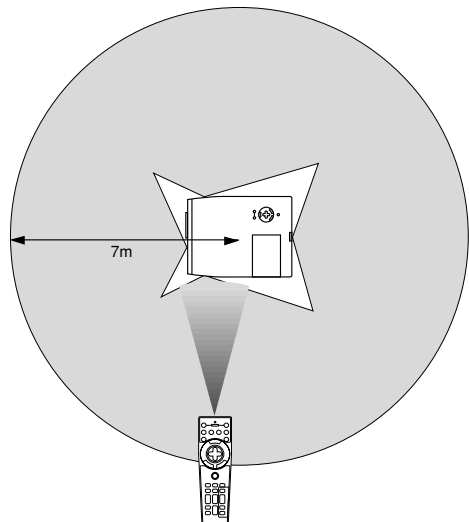

Precauzioni per il telecomando

- Maneggiare il telecomando con cura.
- Se il telecomando si dovesse bagnare, asciugare lo stesso immediatamente strofinandolo.
- Evitare eccessi di calore e umidità.
- Se si ha intenzione di non usare il telecomando per un lungo periodo di tempo, rimuovere le pile dal vano.
- Non inserire le pile sottosopra.
- Non fissare il puntatore laser mentre questo è acceso.
- Non puntare mai il raggio laser verso le persone.

Impostazione dell'interruttore della funzione

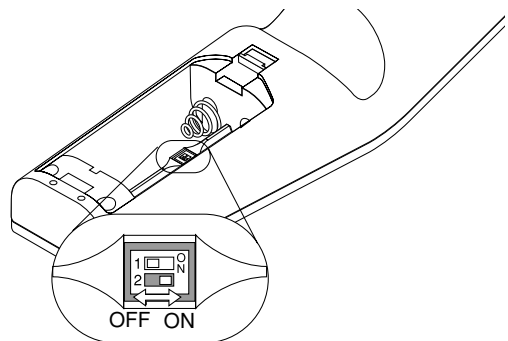

CI sono due interruttori in basso sul vano batterie: un interruttore di selezione applicabile per il proiettore (1) ed un interruttore di abilitazione/disabilitazione laser (2). Controllate quale proiettore state usando e determinate se abilitare o disabilitare il laser, poi impostate questi interruttori come necessari usando la punta di una sottile penna a sfera. In questo modello non viene usato l'interruttore di selezione applicabile per il proiettore (1).

Interruttore (2)

ON (Acceso) Abilitato (il laser si illumina alla pressione del tasto LASER) [Impostazione di fabbrica]

OFF (Spento) ... Disabilitato (il laser non si illumina anche quando premete il tasto LASER)

Disabilita il laser quando lo usate in un ambiente in cui l'unità è accessibile ai bambini.

Commutazione del modo operativo tra il computer e il proiettore

I tre tasti ombreggiati visualizzati sul disegno funzionano come mouse computer nel modo Computer. Il tasto PJ non è illuminato nel modo Computer.

- * Alla pressione del tasto MENU, il tasto PJ si illumina e diventa rosso per indicare che è stato attivato il modo Proiettore, che consente l'utilizzo del menù del proiettore usando i tre tasti.
- * Alla pressione del tasto POINTER, si illumina di rosso il tasto PJ per indicare che è stato attivato il modo Proiettore e che il tasto SELECT ▲▼◀▶ funziona come un tasto mobile per il POINTER o per l'immagine ingrandita.
- * Se non premete alcun tasto entro 10 secondi, il tasto PJ si spegne per indicare che è stato attivato il modo Computer. Per abilitare l'operazione del menù del proiettore nuovamente, premete il tasto PJ per accendere la luce rossa. Per spostare il puntatore o l'immagine ingrandita nuovamente, spegnete il puntatore e poi riaccendetelo (premete il tasto POINTER due volte).
- * Quando è illuminato il tasto PJ e desiderate usare la funzione del mouse immediatamente, premete il tasto PJ per ritornare al modo Computer (spento)

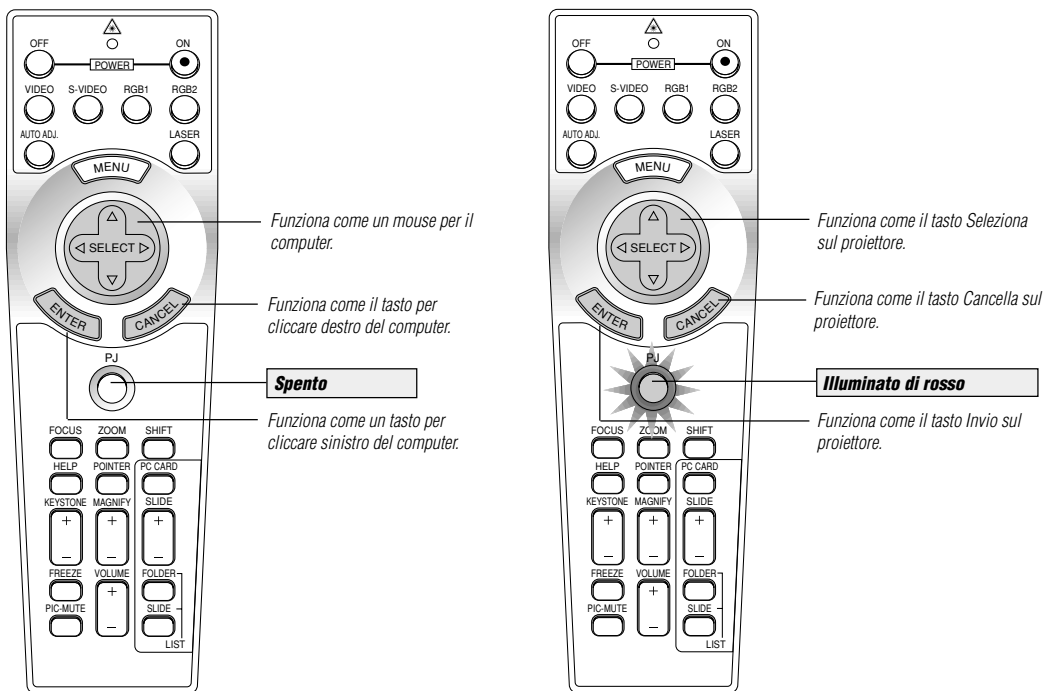

Nel modo Computer:

Nel modo Computer, potete premere il tasto ENTER per 2 secondi o più tempo per impostare il modo trascinamento ed eseguire il trascinamento facilmente semplicemente premendo il tasto SELECT (▲▼◀▶) (mouse). Per cancellare il modo trascinamento, premete il tasto ENTER (cliccate con il tasto sinistro) nuovamente oppure premete il tasto CANCEL (cliccate con il tasto destro).

2. INSTALLAZIONE

Questa sezione descrive come impostare il vostro proiettore MT1056 e come collegare le fonti video ed audio.

Impostazione del Proiettore

Il vostro Proiettore MT1056 è facile da impostare ed usare. Ma prima di cominciare, bisogna:

1. *Determinare il formato dell'immagine.*
2. *Installare uno schermo o selezionare una parete bianca non lucida su cui proiettare l'immagine.*

Per portare il Proiettore: Portare sempre il proiettore per l'impugnatura. Assicurarsi che il cavo di alimentazione e gli altri cavi di connessione della sorgente video siano scollegati prima di spostare il proiettore. Quando si sposta il proiettore o quando non è in uso, coprire la lente con il coprilente.

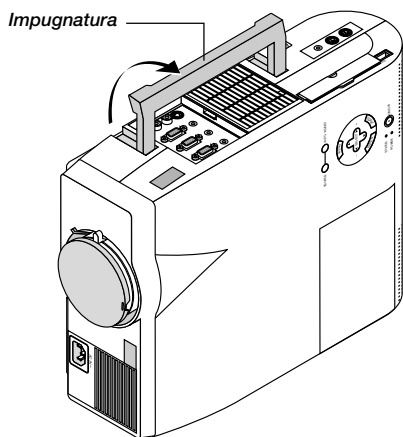

Fissare il coprilente sulla lente usando il componente a cordicella in dotazione.

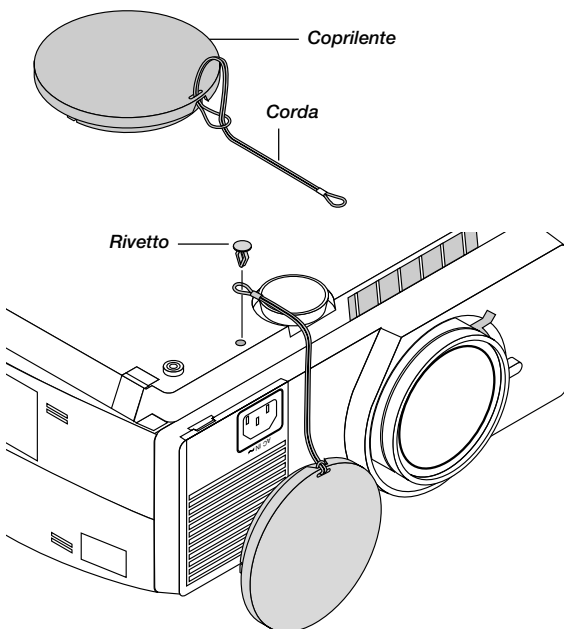

Selezione dell'ubicazione

Più lontano è il proiettore dallo schermo o dalla parete, più sarà grande l'immagine. IL formato minimo dell'immagine è di circa 30" (0,76 m) misurato diagonalmente quando il proiettore si trova ad una distanza di 1,3 m (4,3 piedi) circa dalla parete o dallo schermo. L'immagine più grande può essere di 7,6 m (300") quando il proiettore si trova a 11,3 m (36,9 piedi) circa dalla parete o dallo schermo.

Utilizzo di un tavolo o un carrello

1. *Collocare il proiettore su una superficie piana ed orizzontale alla distanza ottimale dallo schermo o dalla parete per poter determinare il formato dell'immagine. (Evitare di illuminare la stanza o di lasciare che la luce del sole arrivi direttamente sullo schermo o sulla parete su cui si proietta l'immagine.)*
2. *Collegare il cavo di alimentazione, rimuovere il coprilente e accendere il proiettore. (Se non è disponibile alcun segnale di entrata, il proiettore visualizzerà un'immagine di sottofondo blu o nera.)*
3. *Assicurarsi che il proiettore sia in posizione ortogonale rispetto allo schermo.*

Vista superiore

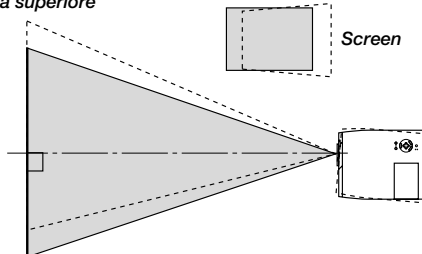

4. *Spostare il proiettore verso destra o sinistra per centrare l'immagine orizzontalmente sullo schermo.*
5. *Per centrare l'immagine verticalmente, sollevare il bordo anteriore del proiettore e premere i pulsanti inclinabili sul lato anteriore del proiettore, per rilasciare il piede anteriore regolabile.*

Visualizzazione laterale

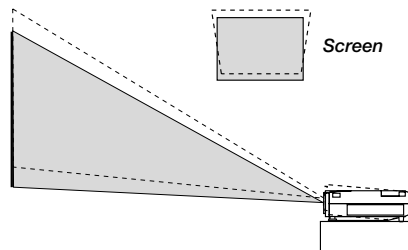

(Sono disponibili circa 10 gradi per regolare sù e giù la parte anteriore del proiettore.)

6. *Se necessario, regolare i piedi anteriore e posteriore per posizionare correttamente l'immagine proiettata sullo schermo. Se l'immagine proiettata non è quadrata sullo schermo, usare la correzione chiave per una regolazione corretta.*
7. *Regolare il formato dell'immagine usando la leva di Zoom sull'obiettivo.*

Regolate il piede di inclinazione

Premete il tasto Inclina sul proiettore per aprire il piede regolabile (altezza massima).

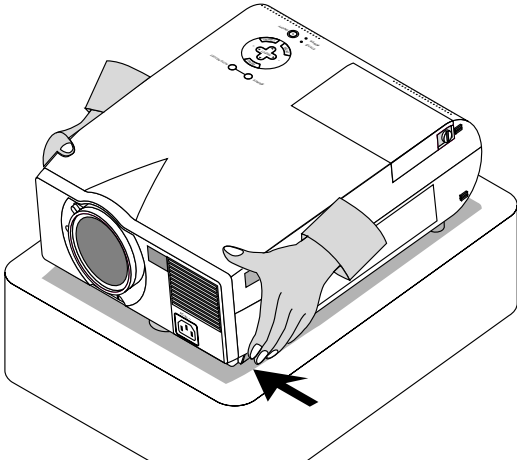

Sollevate il bordo anteriore del proiettore. Abbassate la parte anteriore del proiettore all'altezza desiderata e rilasciate il tasto per bloccare il piede di inclinazione regolabile.

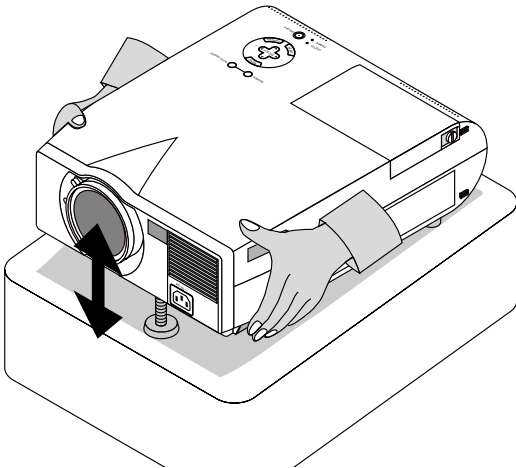

L'altezza di entrambi i piedini posteriori può essere modificata al massimo di 4 mm.

Schermo e distanza di proiezione

Qui sotto seguono le posizioni relative del proiettore e dello schermo. Fate riferimento alla tabella per determinare la posizione di installazione.

Distanza del raggio

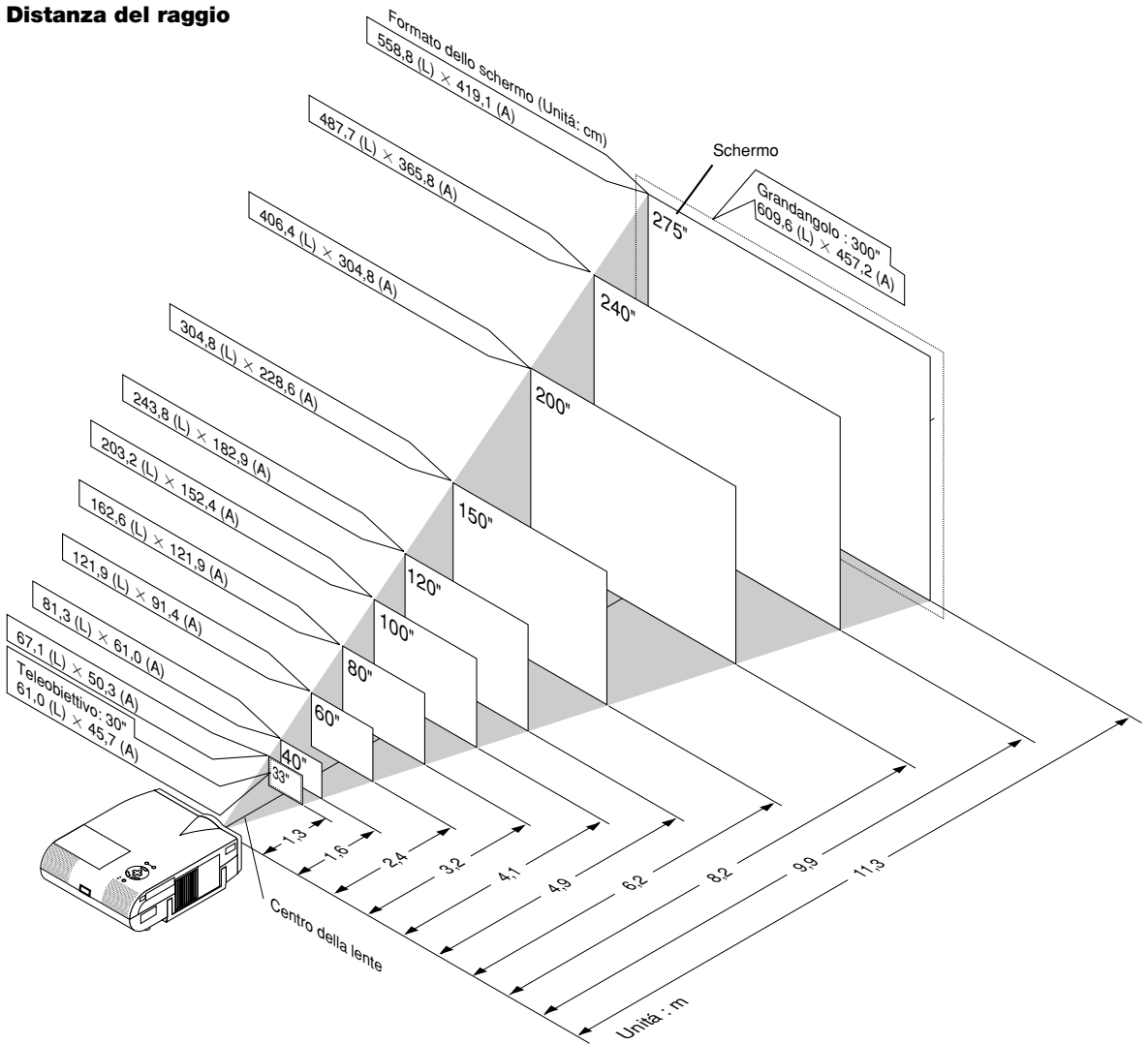

Schema della distanza

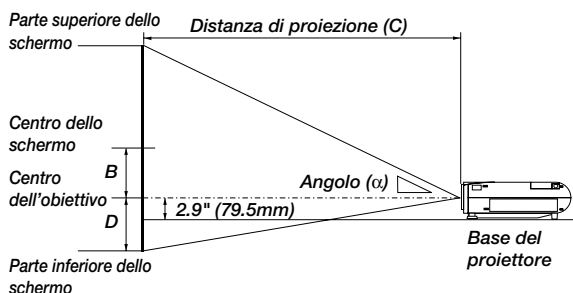

B = Distanza verticale fra centro dell'obiettivo e centro dello schermo
 C = Distanza di proiezione
 D = Distanza verticale fra centro dell'obiettivo e parte superiore dello schermo (Parte inferiore dello schermo per centro)

Installazione nel soffitto

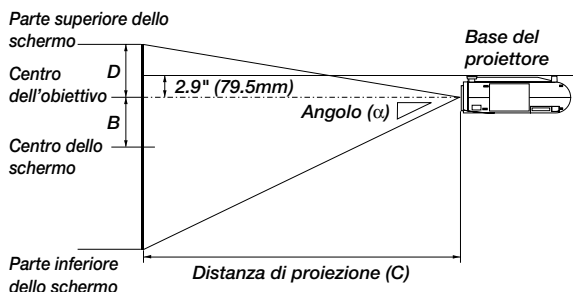

AVVERTIMENTO

- L'installazione del proiettore nel soffitto va effettuata da un tecnico qualificato. Rivolgersi al rivenditore NEC per ulteriori informazioni.
- * Non cercare di installare il proiettore da soli.
- Usare sempre il proiettore su una superficie stabile e piana. Qualora il proiettore dovesse cadere per terra, potreste andare incontro a delle lesioni personali e si potrebbe danneggiare il proiettore.
- Non usare il proiettore in luoghi dove le temperature variano molto. Il proiettore va usato ad una temperatura compresa tra 0°C e 35°C.
- Non esporre il proiettore all'umidità, alla polvere o al fumo. Altrimenti l'immagine sullo schermo apparirà disturbata.
- Assicurarsi che la ventilazione intorno al proiettore sia adeguata affinché il calore si possa disperdere. Non coprire mai i fori di ventilazione sul lato e sulla parte anteriore del proiettore.

Se il proiettore è stato montato nel soffitto e l'immagine è capovolta, usare i tasti "Menu" e "Select" sul proiettore oppure il tasto ▲▼ sul telecomando per correggere l'orientamento. (Fare riferimento alla pagina I-36.)

Immagine riflessa

Usare uno specchio per riflettere l'immagine proiettata per ottenere un'immagine molto più grande. Rivolgersi al rivenditore NEC per acquistare uno specchio. Se si usa uno specchio e l'immagine è invertita, usare i tasti "Menu" e "Select" sul proiettore oppure i tasti ▲▼ sul telecomando per correggere l'orientamento. (Fare riferimento alla pagina I-36.)

Formato dello schermo			B	C		D	α	
Diagonale	Larghezza	Altezza		Grandangolo	Teleobiettivo		Grandangolo	Teleobiettivo
30 pollici	24 pollici	18 pollici	7,7 pollici	41,4 pollici	50,8 pollici	1,3 pollici	10,5 grad	8,6 grad
762 mm	609,6 mm	457,2 mm	194,6 mm	1052,6 mm	1290,5 mm	34,0 mm		
40 pollici	32 pollici	24 pollici	10,2 pollici	56,3 pollici	68,6 pollici	1,8 pollici	10,3 grad	8,5 grad
1016 mm	812,8 mm	609,6 mm	259,5 mm	1430,3 mm	1743,7 mm	45,3 mm		
60 pollici	48 pollici	36 pollici	15,3 pollici	86,1 pollici	104,3 pollici	2,7 pollici	10,1 grad	8,4 grad
1524 mm	1219,2 mm	914,4 mm	389,2 mm	2185,8 mm	2649,9 mm	68,0 mm		
67 pollici	53,6 pollici	40,2 pollici	17,1 pollici	96,5 pollici	116,8 pollici	3,0 pollici	10,1 grad	8,3 grad
1701,8 mm	1361,44 mm	1021,08 mm	434,7 mm	2450,2 mm	2967,1 mm	75,9 mm		
72 pollici	57,6 pollici	43,2 pollici	18,4 pollici	103,9 pollici	125,7 pollici	3,2 pollici	10,0 grad	8,3 grad
1828,8 mm	1463,04 mm	1097,28 mm	467,1 mm	2639,0 mm	3193,7 mm	81,5 mm		
84 pollici	67,2 pollici	50,4 pollici	21,5 pollici	121,7 pollici	147,1 pollici	3,7 pollici	10,0 grad	8,3 grad
2133,6 mm	1706,88 mm	1280,16 mm	544,9 mm	3092,3 mm	3737,4 mm	95,1 mm		
90 pollici	72 pollici	54 pollici	23,0 pollici	130,7 pollici	157,8 pollici	4,0 pollici	10,0 grad	8,3 grad
2286 mm	1828,8 mm	1371,6 mm	583,9 mm	3318,9 mm	4009,3 mm	101,9 mm		
100 pollici	80 pollici	60 pollici	25,5 pollici	145,5 pollici	175,7 pollici	4,5 pollici	10,0 grad	8,3 grad
2540 mm	2032 mm	1524 mm	648,7 mm	3696,6 mm	4462,4 mm	113,3 mm		
120 pollici	96 pollici	72 pollici	30,6 pollici	175,3 pollici	211,4 pollici	5,4 pollici	9,9 grad	8,3 grad
3048 mm	2438,4 mm	1828,8 mm	778,5 mm	4452,1 mm	5368,7 mm	135,9 mm		
150 pollici	120 pollici	90 pollici	38,3 pollici	219,9 pollici	264,9 pollici	6,7 pollici	9,9 grad	8,2 grad
3810 mm	3048 mm	2286 mm	973,1 mm	5585,2 mm	6728,0 mm	169,9 mm		
180 pollici	144 pollici	108 pollici	46,0 pollici	264,5 pollici	318,4 pollici	8,0 pollici	9,9 grad	8,2 grad
4572 mm	3657,6 mm	2743,2 mm	1167,7 mm	6718,4 mm	8087,4 mm	203,9 mm		
210 pollici	168 pollici	126 pollici	53,6 pollici	309,1 pollici	371,9 pollici	9,4 pollici	9,8 grad	8,2 grad
5334 mm	4267,2 mm	3200,4 mm	1362,3 mm	7851,5 mm	9446,8 mm	237,9 mm		
240 pollici	192 pollici	144 pollici	61,3 pollici	353,7 pollici	425,4 pollici	10,7 pollici	9,8 grad	8,2 grad
6096 mm	4876,8 mm	3657,6 mm	1557,0 mm	8984,7 mm	10806,2 mm	271,8 mm		
270 pollici	216 pollici	162 pollici	69,0 pollici	398,3 pollici	479,0 pollici	12,0 pollici	9,8 grad	8,2 grad
6858 mm	5486,4 mm	4114,8 mm	1751,6 mm	10117,8 mm	12165,5 mm	305,8 mm		
300 pollici	240 pollici	180 pollici	76,6 pollici	443,0 pollici	532,5 pollici	13,4 pollici	9,8 grad	8,2 grad
7620 mm	6096 mm	4572 mm	1946,2 mm	11251,0 mm	13524,9 mm	339,8 mm		

NOTA: Le distanze possono variare di +/- 5%

Diagramma del cablaggio

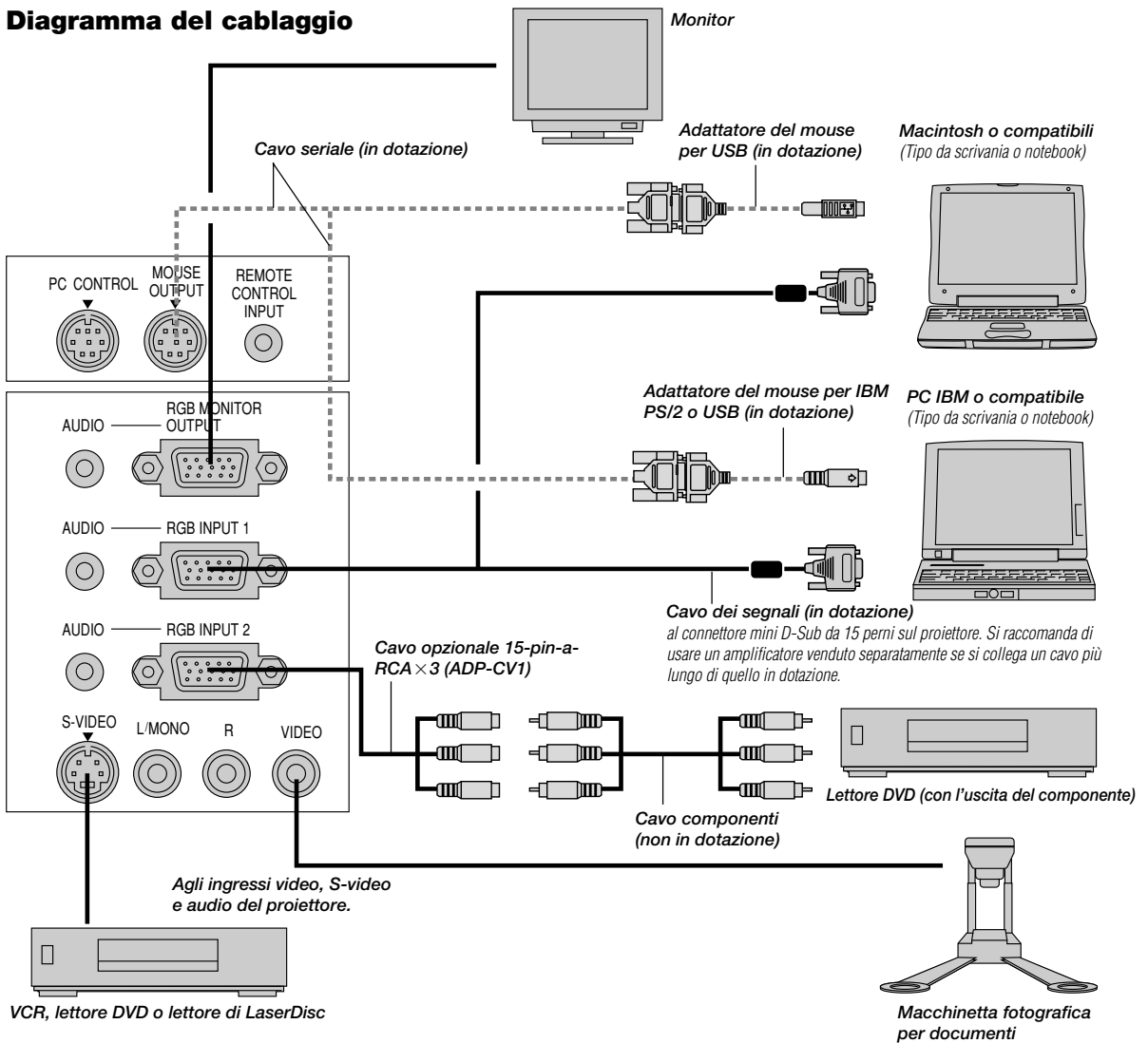

NOTA: Quando usate un PC notebook, assicurarsi di effettuare il collegamento tra il proiettore e il PC notebook prima di accendere la corrente di quest'ultimo. Nella maggior parte dei casi, il segnale non può essere emesso dall'uscita RGB a meno che si accende il PC notebook dopo aver collegato il proiettore.

NOTA: se dovete usare un cavo per video, S-video, o audio, tale cavo dovrebbe avere lunghezza massima di 3m (9,8 piedi).

Istruzioni per il controllo a distanza del telecomando completamente funzionale opzionale

1. Collegare il cavo seriale alla porta di uscita mouse del proiettore e alla porta mouse del computer e riaccendere il computer per ottenere il controllo a distanza del mouse.
2. Quando si usa il mouse a raggi infrarossi incorporato su un computer laptop, il mouse, il trackball o il trackpad verranno disabilitati. Scollegare il cavo seriale dalla porta di uscita mouse e riaccendere il computer per ottenere il controllo del mouse trackball o trackpad.
3. Se lo schermo dovesse diventare bianco durante l'uso del telecomando, questo può essere dovuto alla funzione salvaschermo del computer o al software di risparmio energia.
4. Se si preme il tasto OFF sul telecomando per sbaglio, attendere un minuto e poi premere il tasto ON per continuare.

Collegamento del PC o del computer Macintosh

PC IBM o compatibile (Tipo da notebook)
o
Macintosh (Tipo da notebook)

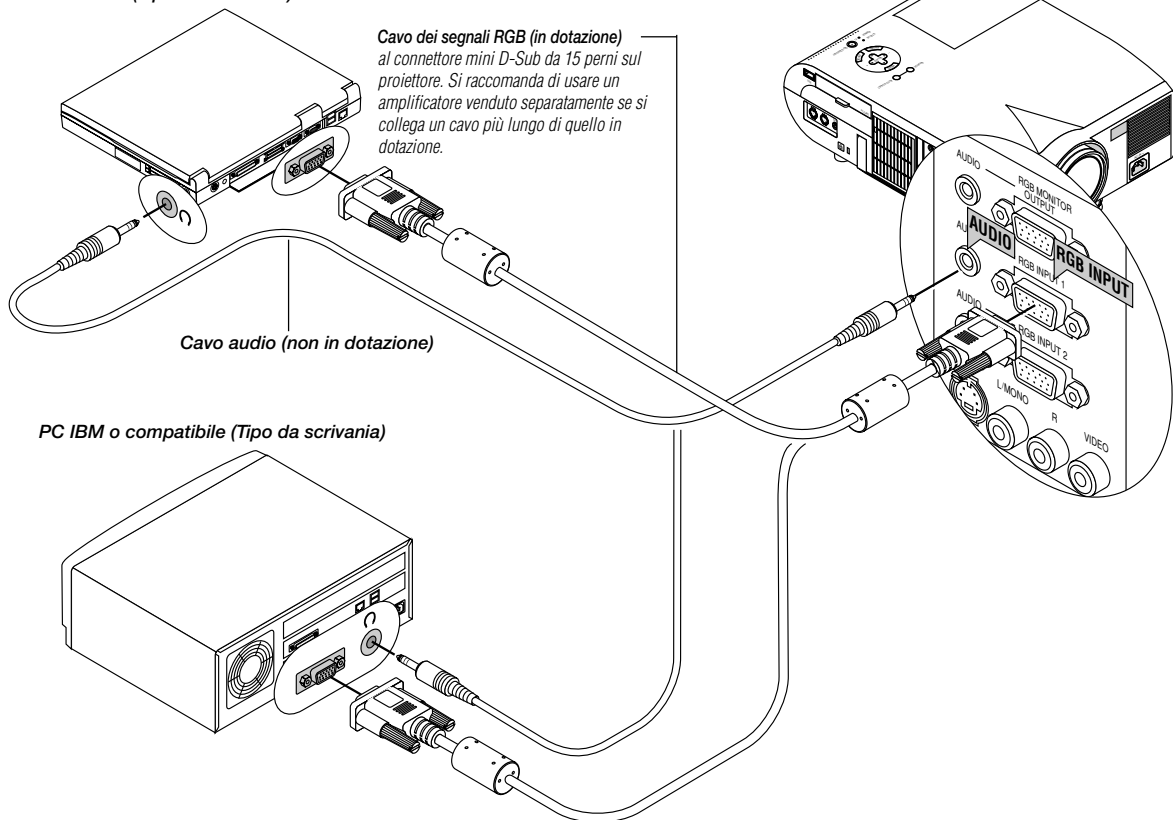

PC IBM o compatibile (Tipo da scrivania)

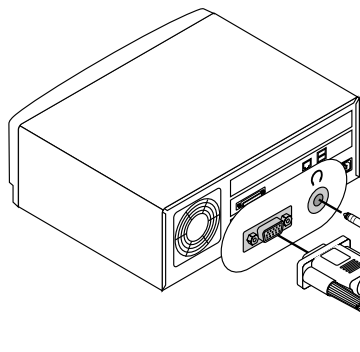

Macintosh o compatibili (Tipo da scrivania)

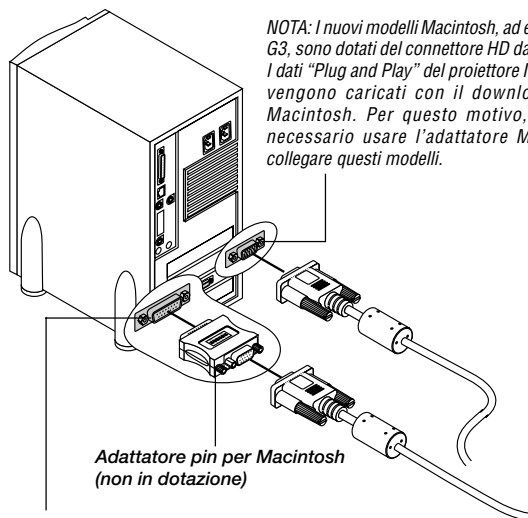

NOTA: I nuovi modelli Macintosh, ad esempio G3, sono dotati del connettore HD da 15 pin. I dati "Plug and Play" del proiettore MT1056 vengono caricati con il download nel Macintosh. Per questo motivo, non è necessario usare l'adattatore Mac per collegare questi modelli.

Per i Macintosh di vecchia data, usate un adattatore pin venduto separatamente per effettuare il collegamento alla porta video del vostro Macintosh.

Collegare il PC o il computer Macintosh al proiettore MT1056 (XGA) per poter proiettare l'immagine del computer ed ottenere così una presentazione di grande effetto.

Per collegare il PC o il computer Macintosh, procedere nel seguente modo:

1. Spegnerne il proiettore ed il computer.
2. Usare il cavo dei segnali in dotazione per collegare il PC o il computer Macintosh al proiettore.
3. Accendere il proiettore ed il computer.
4. Se il proiettore diventa bianco dopo un periodo di inattività, ciò potrebbe essere dovuto dalla funzione salvaschermo installata nel computer collegato al proiettore.

Collegamento del computer alla porta di uscita del mouse

Impiego del ricevitore remoto del mouse

Il ricevitore remoto del mouse consente di emulare a distanza, dal telecomando, le funzioni mouse del computer (modo Computer); esso rappresenta quindi una grande comodità nel caso di presentazioni generate attraverso il computer. Per ritornare al modo Proiettore, premete il tasto PJ (si illumina di colore rosso).

Collegamento del mouse alla porta d'uscita

Se desiderate utilizzare la funzione di mouse remoto, è necessario prima collegare tra loro la porta del mouse stesso e computer. La porta d'uscita del mouse può essere collegata direttamente al computer attraverso la porta USB; per collegarlo invece al computer utilizzando il mouse (PS/2), utilizzate l'apposito adattatore per PS/2.

NOTA: dipendentemente dal tipo di connessione o di sistema operativo installato sul computer, potrebbe risultare necessario riavviare il computer stesso oppure modificarne alcune impostazioni.

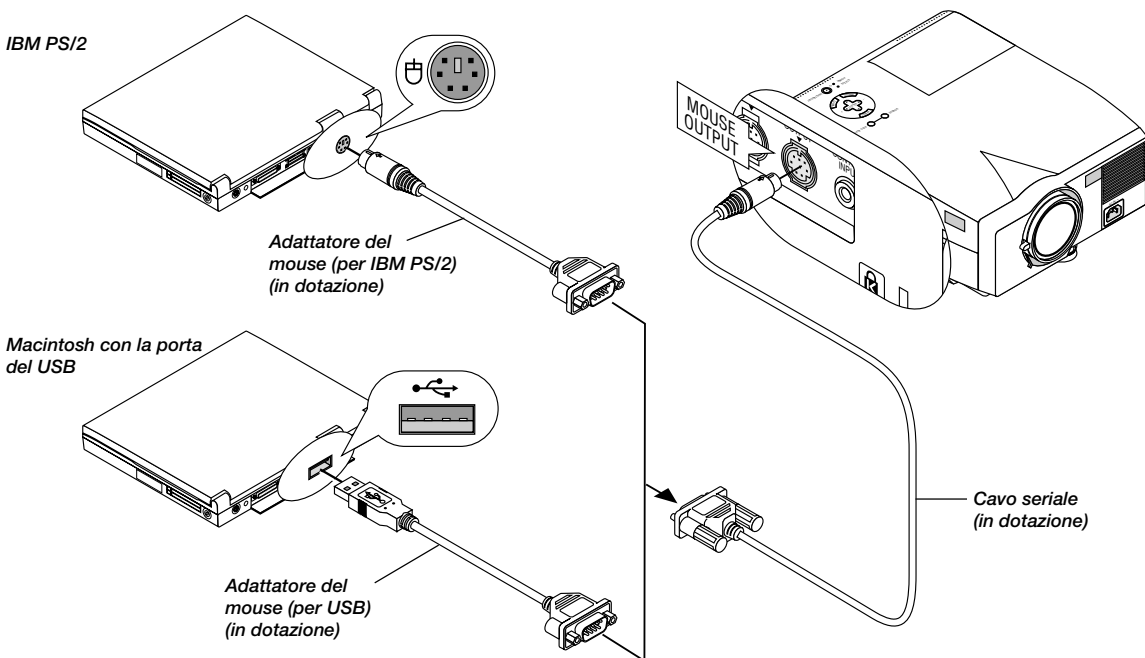

Il ricevitore del mouse incorporato rende possibile la manovra delle funzioni del mouse del computer usando il telecomando. E' molto comodo poter cliccare sul mouse attraverso la presentazione generata dal computer.

Collegamento della porta di uscita del mouse:

1. Spegnerne il computer.
2. Per i PC: rimuovere l'attuale mouse e collegare il cavo seriale opzionale dall'uscita mouse alla porta del mouse del vostro PC. (Usare l'adattatore a 6 pin per collegare un computer PS/2 o USB.)
Per Macintosh: Attaccate l'adattatore del mouse fornito per USB al porto d'uscita del cavo seriale e collegate il proiettore al vostro porto USB di un computer Macintosh.
3. Se è disponibile il ricevitore mouse a distanza incorporato, sarà possibile disabilitare il normale mouse, scollegare il cavo seriale e riaccendere il computer.

NOTA: l'adattatore del mouse per l'USB non è compatibile con il terminale USB del proiettore.

In caso di connessione alla porta USB

Per i computers di tipo PC, il ricevitore del mouse può essere utilizzato solamente in ambiente Windows 98/2000/Me/XP.

NOTA:

• Una volta scollegato il ricevitore del mouse, prima di ricollegarlo attendete almeno 5 secondi e viceversa. Il computer infatti potrebbe non riuscire ad identificare il ricevitore qualora questo venisse collegato e scollegato a rapidi intervalli.

Collegamento di un monitor esterno

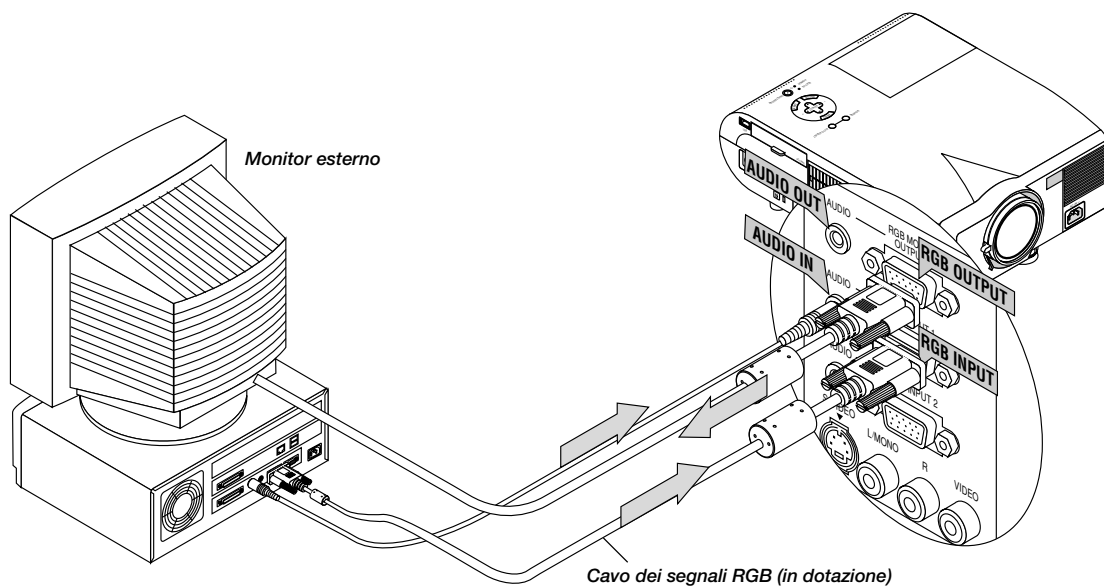

Si può collegare un monitor esterno separato al proiettore per vedere l'immagine sul monitor contemporaneamente con la proiezione dell'immagine sullo schermo. Procedere come segue:

1. Spegnerne il proiettore e il computer, la macchina fotografica per documenti o la sorgente video.
2. Usare un cavo a 15 pin per collegare il monitor al connettore RGB di uscita monitor del proiettore.
3. Accendere il proiettore e il computer, la macchina fotografica per documenti o la sorgente video.

Collegamento del lettore DVD

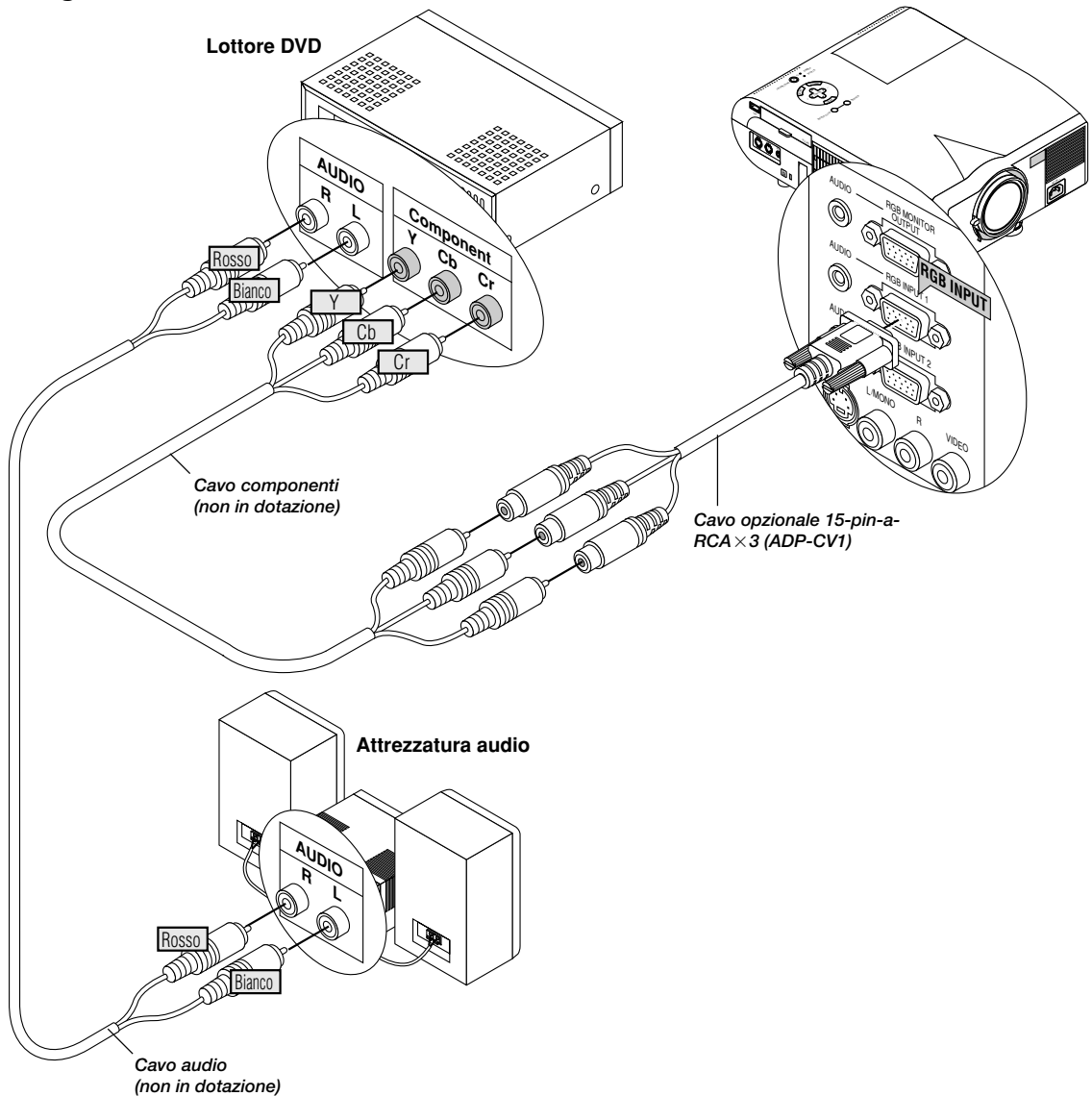

Si può collegare il proiettore ad un lettore DVD dotato di uscite per componenti o un'uscita video. Procedere nel seguente modo:

1. Spegner il proiettore e il lettore DVD.
2. Se il lettore DVD dispone di uscita video composito (Y,Cb,Cr), utilizzate un cavo video composito disponibile in commercio (RCA × 3), mentre per collegare il lettore al connettore RGB INPUT del proiettore, utilizzate il cavo opzionale (femmina) RCA × 3 da 15 pin.
Se il lettore DVD non è stato dotato delle uscite per i componenti video (Y, Cb, Cr), usare dei comuni cavi RCA (venduti separatamente) per collegare l'uscita VIDEO composta del lettore DVD all'ingresso video del proiettore.
3. Accendere il proiettore ed il lettore DVD.

NOTA: Fare riferimento al manuale delle istruzioni del lettore DVD per ulteriori informazioni sui requisiti per l'uscita video del lettore DVD.

Collegamento del VCR o del lettore di LaserDisc

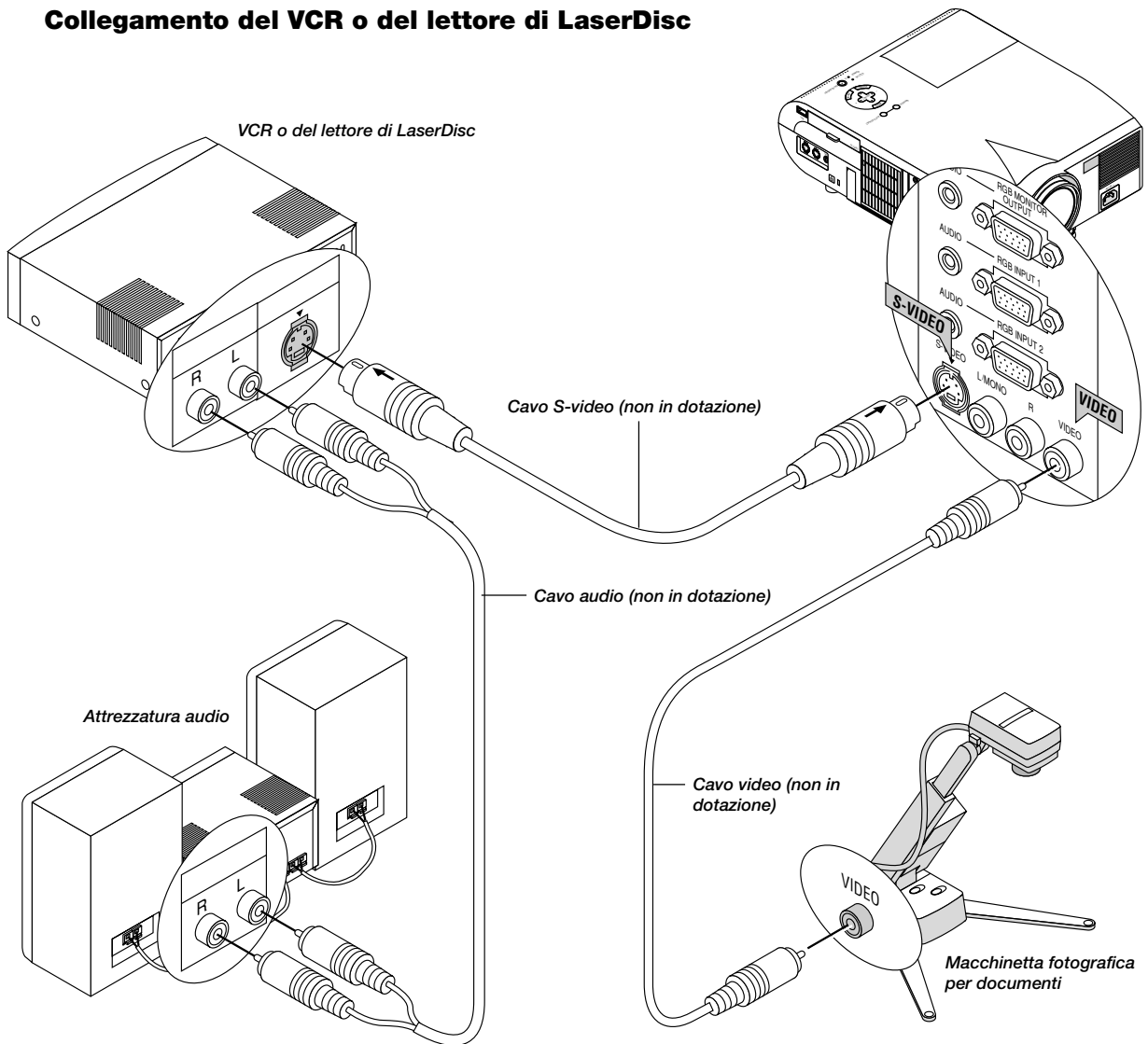

Usare dei comuni cavi RCA (venduti separatamente) per collegare il VCR o il lettore di LaserDisc al proiettore. Per fare questi collegamenti, bisogna semplicemente:

1. Spegnerelacorrentedel proiettore,del VCR o del lettore di LaserDisc.
2. Collegareun'estremità del cavo RCA al connettore di uscita video posto sul retro del VCR o del lettore di LaserDisc, collegare l'altra estremità all'ingresso video del proiettore. Usare un cavo audio RCA (non in dotazione) per collegarel'audio proveniente dal vostro VCR o lettore di LaserDisc al attrezzatura audio (se il VCR o il lettore di LaserDisc è compatibile). Fare attenzione ad effettuare i collegamenti dei canali destro e sinistro correttamente per ottenere un suono stereo ben equilibrato.
3. Accendere il proiettore ed il VCR o il lettore di LaserDisc.

NOTA: Fare riferimento al manuale dell'utente del VCR o del lettore di LaserDisc per ulteriori informazioni sui requisiti di uscita video del componente in questione.

Sullo schermo di avvio (Startup)

Quando accendete il proiettore per la prima volta, appare lo schermo di avvio (Startup). Questo schermo vi dà la possibilità di selezionare una delle sette lingue del menù: inglese, tedesco, francese, italiano, spagnolo, svedese e giapponese.

Per selezionare la lingua del menù, procedete nel seguente modo:

1. Usate il tasto Select ▲ o ▼ per selezionare una delle sette lingue del menù.



2. Premete il tasto Enter per eseguire la selezione.

3. Il menù base appare nella lingua selezionata.



Per chiudere il menù, premete il tasto Cancel.

Dopo questa procedura, potete procedere con l'avanzato utilizzo del menù.

Se desiderate, potete selezionare la lingua del menù successivamente. Fate riferimento alla sezione "Lingua" alla pagina I-35.

3. FUNZIONAMENTO

Questa sezione descrive come selezionare un computer o una fonte video, come regolare l'immagine e come personalizzare le impostazioni del menù o del proiettore stesso.

Controlli generali

Prima di accendere il proiettore, assicurarsi che il computer e la fonte video siano accesi e che il coprilente sia rimosso.

1. Accendere il proiettore

Collegare alla presa murale il cavo di alimentazione in dotazione. Il proiettore entra nel modo di attesa e l'indicatore di accensione diventa color arancione.

Solo dopo aver premuto il tasto "ON" sul telecomando o sul tasto "ON/STAND BY" sul proiettore, l'indicatore di accensione diventa verde e il proiettore è pronto per l'uso.

NOTA: Per accendere il proiettore collegando il cavo di alimentazione, usare il menù ed abilitare la funzione "Auto Accensione". (Fare riferimento alla pagina I-37.)

2. Selezionare il computer, la fonte video o il PC Card Viewer

Premere il tasto Fonte sul telecomando o sul proiettore stesso per selezionare "Video" (VCR, macchina fotografica per documenti o lettore di LaserDisc), "S-Video", "RGB 1 ed 2" (computer o DVD con un'uscita per componenti) o "PC Card Viewer" (Scheda PC) per visualizzare l'immagine.

Oppure premere il tasto "Menù" sul telecomando o sul proiettore ed usare il menù per selezionare la fonte video: "Video", "S-Video", "RGB 1 ed 2" o "PC Card Viewer".

3. Regolazione del formato dell'immagine e del fuoco

Usare la leva di zoom per regolare il formato dell'immagine, poi usare l'anello di messa a fuoco per ottenere il migliore fuoco possibile. Usare il tasto "Magnify" (+) o (-) sul telecomando per ingrandire l'immagine fino al 400%.

4. Spegnimento del proiettore

Innanzitutto, premere e mantenere premuto per almeno due secondi il tasto "ON/STAND BY" oppure premere il tasto "OFF" sul telecomando. L'indicatore di accensione diventa color arancione. Poi scollegare il cavo di alimentazione. L'indicatore di accensione si spegne.

IMPORTANTE:

- Il proiettore va scollegato se si ha intenzione di non usarlo per un lungo periodo di tempo.
- Per spegnere l'immagine e il suono temporaneamente (cinque minuti o meno), usare il tasto "PIC-MUTE" anziché spegnere e riaccendere il proiettore.
- Il proiettore visualizza un'immagine nera, blu o un logo in mancanza di segnali di ingresso.
- Non spegnere il proiettore e riaccenderlo subito dopo. Il proiettore deve avere a disposizione un minuto di raffreddamento prima di essere riacceso.

Permettere almeno UN minuto per far scorrere tra lo spegnimento e l'accensione deus campada.

Utilizzo dei menù

NOTA: Il menù di visualizzazione sullo schermo può non essere visualizzato correttamente durante la proiezione dell'immagine video ad intreccio.

1. Premere il tasto "Menù" sul telecomando o sul proiettore per visualizzare il menù principale.

NOTA: Quando si usa un mouse USB, cliccare sul tasto del mouse per visualizzare il menù principale. Per altre operazioni, procedere come durante l'uso del mouse del PC.

2. Premere i tasti ▲▼ sul telecomando o sul proiettore stesso per evidenziare il menù della voce da regolare o impostare.

3. Premere il tasto ► o il tasto "Enter" sul proiettore o sul telecomando per selezionare un menù secondario o una voce.

4. Regolare il livello o attivare oppure disattivare la voce selezionata usando i tasti "Select" ◀▶ sul proiettore o sul telecomando. La barra scorrevole sullo schermo vi indica la quantità dell'aumento o della diminuzione.

5. La modifica viene memorizzata fino alla prossima regolazione.

ENTER Memorizza l'impostazione o le regolazioni.

CANCEL Ritorno allo schermo precedente senza memorizzare le impostazioni o le regolazioni.

NOTA: Potete chiudere il menù principale e il menù subordinato simultaneamente, premendo il pulsante PJ per cancellare il modo Proiettore.

6. Ripetere le fasi 2-5 per regolare una voce aggiuntiva oppure premere "Cancel" sul proiettore o sul telecomando per uscire dal menù.

Utilizzo di un mouse USB

L'utilizzo di un mouse USB rende scorrevole il funzionamento.

E' richiesto un mouse USB venduto separatamente.

NOTA: Ci possono essere alcune marche di mouse USB che non sono compatibili con il proiettore.

Utilizzo dei menù servendosi del mouse USB:

Cursore del mouse:

Quando si collega un mouse USB al proiettore, apparirà sullo schermo un cursore mouse.

Se non viene usato il mouse USB entro 10 secondi, scomparirà il cursore del mouse.

Visualizzazione del menù:

Cliccare sul tasto del mouse per visualizzare il menù principale. I tasti destro e sinistro del mouse funzionano in modo identico, tranne per le funzioni PC Card Viewer e Lavagna.

Cliccare ► per visualizzare i menù in apertura. Per chiudere il menù, cliccare in un qualsiasi posto nello sfondo.

Regolazione ed impostazione del display:

Si può selezionare una voce sul menù e cliccare con un tasto del mouse per effettuare le regolazioni e le impostazioni.

Esempi:

Cliccare (o premere e mantenere premuto) il tasto del mouse

◀▶ per regolare la luminosità.

Oppure cliccare e trascinare il tasto del mouse sulla barra scorrevole in modo orizzontale per effettuare la regolazione.

Per salvare le regolazioni, cliccare sul tasto X. Il display si chiude.

Se si clicca in un posto qualsiasi nello sfondo durante la visualizzazione del menù di regolazione ed impostazione o della scatola di dialogo, il menù principale apparirà nel punto in cui si clicca sul display.

NOTA: il porto MOUSE OUTPUT sul proiettore non è compatibile con il mouse USB.

Funzionamento principale

Selezionare la sorgente computer o video:

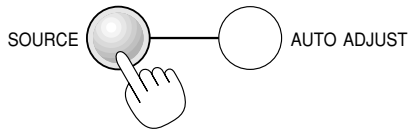

Ad ogni pressione di questo tasto, cambia nel seguente modo la fonte di ingresso:

→ RGB1 → RGB2 → Video → S-Video → PC Card Viewer

Se non è presente alcun segnale di ingresso, viene saltato l'ingresso.

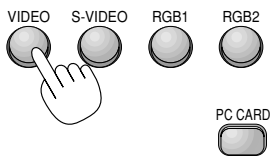

Display della fonte

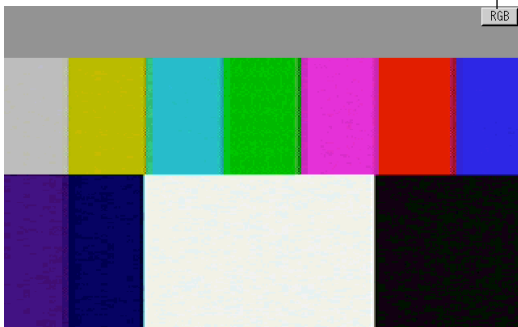

Regolate l'immagine usando la funzione Regolazione Automatica

Premete il tasto Regolazione Automatica per ottimizzare automaticamente un'immagine RGB.

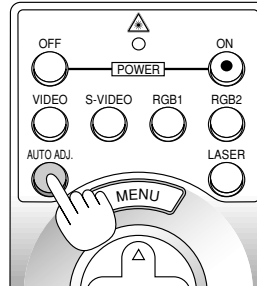

[Cattiva immagine]

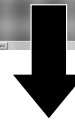
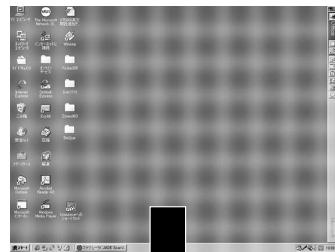

[Immagine normale]

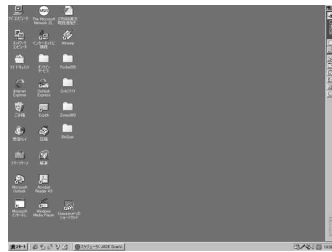

Premete il tasto Regolazione Automatica per sintonizzare l'immagine del computer con precisione o per rimuovere eventuali bande verticali che possono apparire e ridurre il rumore video, le interferenze o il crosstalk (questo è evidente quando una parte dell'immagine appare brillante). Questa funzione regola le frequenze dell'orologio che eliminano le bande orizzontali nell'immagine. Questa funzione regola anche la fase dell'orologio per ridurre il rumore video, le interferenze o il crosstalk. (Questo è evidente quando una parte dell'immagine luccica.) Questa regolazione può essere necessaria quando si collega il computer per la prima volta.

NOTA: La funzione Regolazione Automatica non è disponibile per il segnale del componente.

Controllo del volume:

Potete regolare il livello del suono proveniente dall'altoparlante del proiettore.

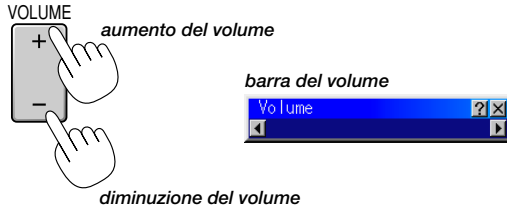

Spegnimento dell'immagine e del suono:

Premete il tasto Silenziamento Immagine per spegnere suono ed immagine per un breve periodo. Premere lo stesso nuovamente per ripristinare l'immagine e il suono.



Aiuto su come usare il proiettore:

Appaiono i contenuti di Aiuto.

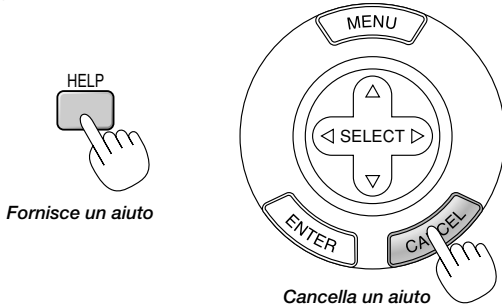

Utilizzo del puntatore

Potete usare uno di otto puntatori per attirare l'attenzione del vostro pubblico sulla parte desiderata dell'immagine proiettata.



Premete il tasto Puntatore per visualizzare il puntatore.

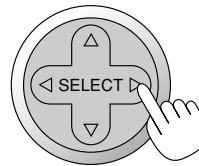
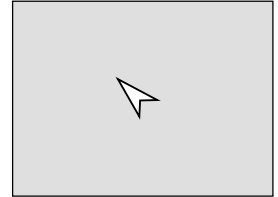

Usate il tasto Seleziona per spostare il puntatore.

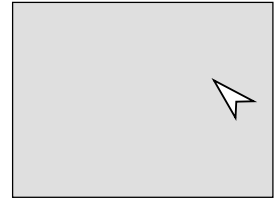

Per ingrandire e spostare un'immagine

Potete ingrandire l'area desiderata di massimo 400%.

Procedere come segue:

1. Premete il tasto Puntatore per visualizzare il puntatore.

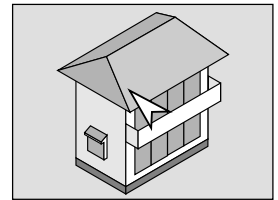

2. Spostate il puntatore all'area che desiderate ingrandire.

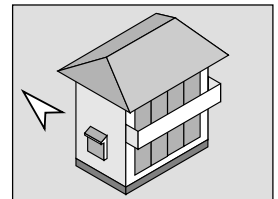
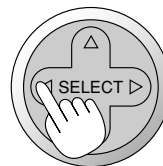

3. Ingrandite l'area desiderata.

Quando premete il tasto Magnify (+), il puntatore viene sostituito da una lente di ingrandimento. Per spostare la lente di ingrandimento, usate il tasto Seleziona.

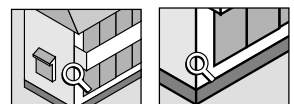
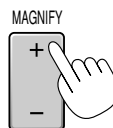

4. Ritorno al formato originale dell'immagine.

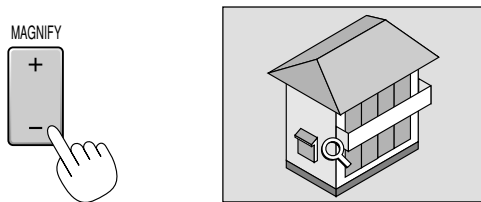

Correzione della deformazione trapezoidale

Premete (+) o (-) per correggere la deformazione (trapezoidale) affinché la parte superiore o inferiore dello schermo sia più lunga o più corta in modo tale che sia rettangolare l'immagine proiettata.

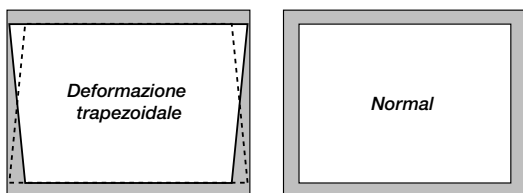

NOTA: L'angolo massimo di deformazione trapezoidale che si può correggere è di 40° verso l'alto e 20° verso il basso con il proiettore posizionato orizzontalmente su un piano.

A seconda del tipo di grafici usati, l'immagine può diventare offuscata o può non essere possibile la correzione della deformazione trapezoidale quando si usa un'eccessiva correzione della deformazione trapezoidale.

L'idea è che più siete vicini alla risoluzione originale, più sarà nitida l'immagine.

Fermo immagine

Premete il tasto Fermo per fermare un'immagine. Premere lo stesso tasto nuovamente per continuare la riproduzione.



Personalizzazione del Menù base

Il menù base può essere personalizzato secondo le vostre esigenze. Selezionate la voce di un menù dalla lista "Editando Menù base" per personalizzare le voci del menù secondo le vostre esigenze.

1. Selezionate "Editando Menù base" per visualizzare lo schermo "Editando Menù base".



2. Usate i tasti ▲ o ▼ per evidenziare la selezione e premete il tasto Enter per posizionare un marchio accanto all'opzione desiderata. Quest'azione abilita la funzione. Premete il tasto Enter nuovamente per rimuovere il marchio.



Se selezionate una voce con un triangolo solido ► e premete il tasto Enter sul telecomando o sul proiettore stesso, potete abilitare tutte le voci con quel menù secondario. Inoltre, potete attivare una voce all'interno del menù secondario senza posizionare un marchio sulla voce del menù principale.

NOTA: Potete selezionare un massimo di 12 voci dal menù principale (all'interno di Editando Menù base).

-
3. Per rendere le modifiche effettive, usate il tasto ◀ o quello ▶ sul telecomando o sul proiettore per evidenziare "OK", poi premete il tasto Enter. Per cancellare le modifiche, usate i tasti ▲ o ▼ per evidenziare "Cancella" e poi premete il tasto "Enter". Per ritornare ai valori di fabbrica, selezionate "Azzera"; poi premete il tasto "Enter".

Le voci del Menù base default sono:

Selezione Fonte (RGB1/2, Video, S-Video e PC Card Viewer), Regolazione Immagine, Volume, Opzioni Immagine (Chive e Modo Lampada), Opzioni Proiettore (Menù e Configurazione), Strumenti (Cattura, File della scheda PC e Lavagna) ed Aiuto (Indice ed Informazioni).

NOTA: Dopo aver selezionato OK sullo schermo Editando Menù base, non è possibile cancellare le modifiche sullo schermo menù.. Tuttavia, potete rimodificare le voci del menù seguendo i passi descritti qui sopra.

NOTA: Se è stata selezionata la voce "Menù avanzato" nel modo Menù, appare il "Confermate menù di Cambiamento" al termine della modifica del "Menù base". In questo caso, quando selezionate "Sì", "Enter" serve per chiudere tutti i menù ed applicare le modifiche dal menù avanzato al menù base. Se selezionate "No", poi "Enter", tutte le voci del menù ritorneranno al menù avanzato, ma le modifiche rimarranno disponibili all'interno della selezione "Menù base". Per visualizzare il Menù base precedentemente creato, selezionate "Menù base" nel "Modo Menù".

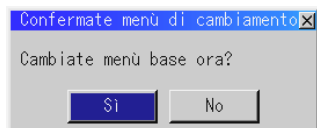

Una voce "A Menù avanzato" viene aggiunto in basso sul Menù base. Selezionate questa voce e premete il tasto "Enter" per visualizzare le caratteristiche del "Menù avanzato".

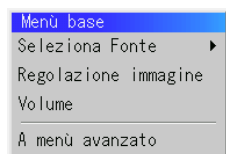

Struttura ad albero del menù

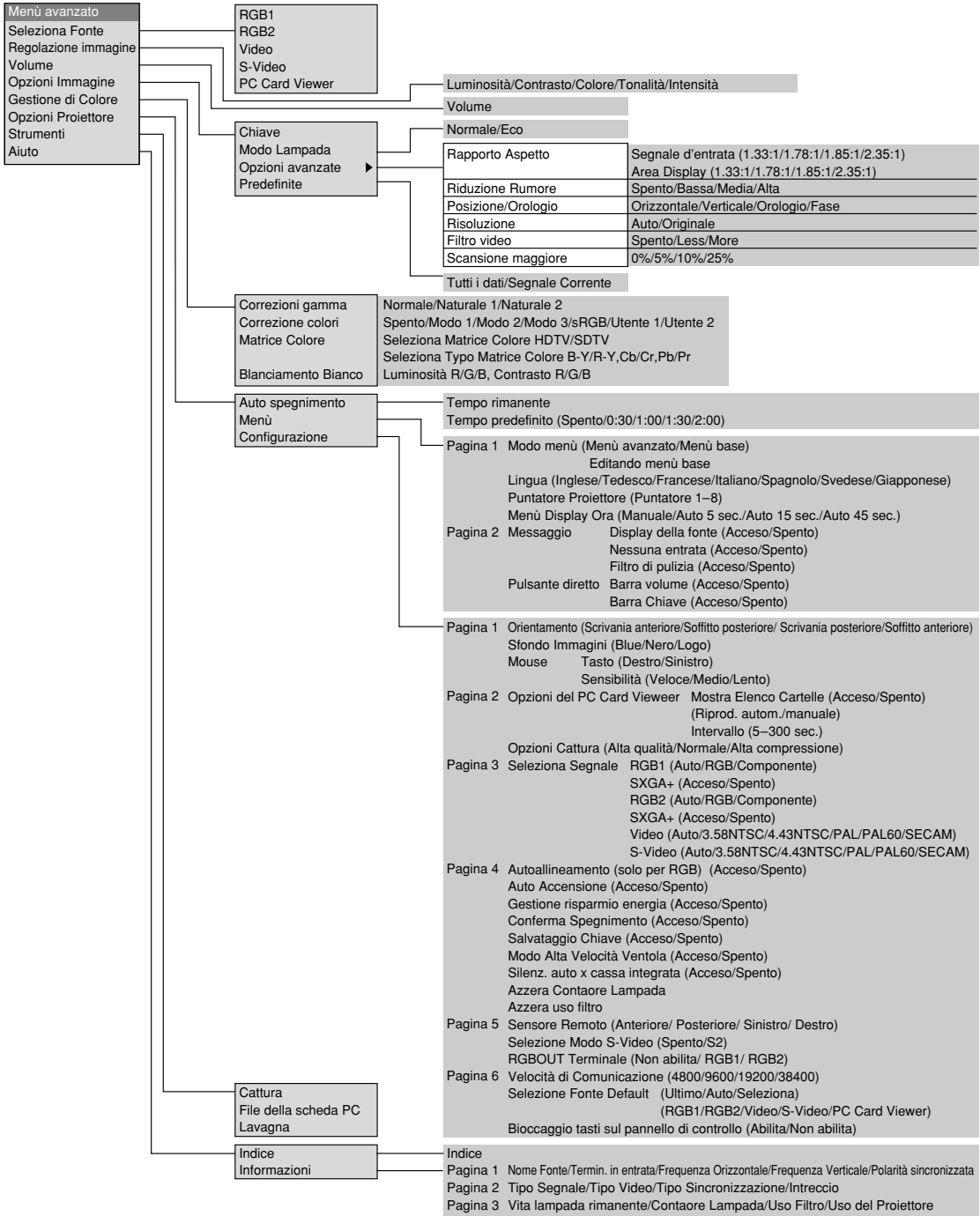

Elementi del menù

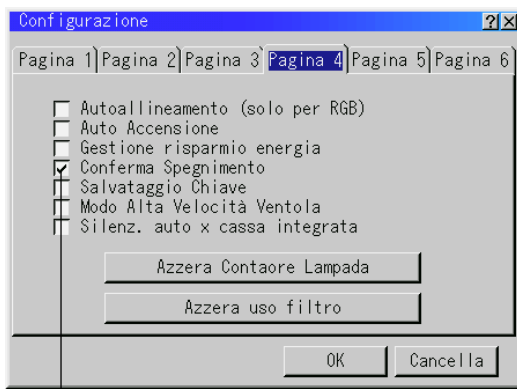

Scatola di controllo



Tasto radio



Trascina

Barra degli strumenti



Barra scorrevole

Le finestre del menù e la scatola di dialogo contengono i seguenti elementi:

- Barra del titolo:** Indica il titolo del menù.
- Evidenziato:** Indica il menù o la voce selezionata.
- Triangolo solido:** Indica altre scelte disponibili. Un triangolo evidenziato indica se la voce è attiva.
- Linguetta:** Indica un gruppo di funzioni in una scatola di dialogo.
- Tasto Radio:** Usare questo tasto rotondo per selezionare un'opzione in una scatola di dialogo.
- Scatola di controllo:** Inserire una crocetta nella scatola quadrata per attivare l'opzione.
- Barra scorrevole:** Indica le impostazioni o la direzione della regolazione.
- Tasto OK:** Premere questo tasto per confermare l'impostazione. Ritournerà il menù precedente.
- Tasto Cancella:** Premere questo tasto per cancellare l'impostazione. Ritournerà il menù precedente.
- Tasto Aiuto:** Indica che è disponibile dell'aiuto su quella funzione (solo per il mouse USB). Premete il tasto Aiuto sul telecomando per visualizzare l'aiuto.
- Barra degli strumenti:** Contiene varie icone per particolari scopi. Viene anche chiamato "lanciatore".
- Trascina:** Puntate il mouse qui e cliccate e trascinate per spostare una barra di strumenti.

Descrizione dei menù e delle funzioni

Selezione Fonte

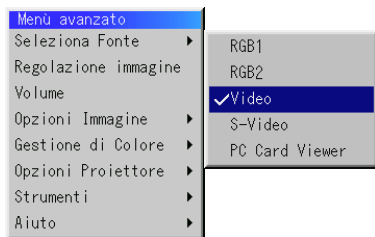

Rende possibile la selezione di una fonte video, ad esempio un VCR; un lettore DVD, un lettore di LaserDisc, un computer o una macchinetta fotografica per documenti, a seconda del componente collegato agli ingressi. Premere il tasto "Select" sul proiettore o sul telecomando per evidenziare il menù della voce da regolare.

RGB1 / RGB2

Selezione il computer collegato al segnale RGB o al segnale del componente.

NOTA: occorre usare un cavo per componenti opzionale (cavo per componenti V o ADP-CV1) per il segnale del componente.

Video

Selezione il componente collegato all'ingresso video: il VCR; il lettore di LaserDisc, il lettore DVD o la macchinetta fotografica per documenti.

S-Video

Selezione il componente collegato all'ingresso S-Video: un VCR; un lettore DVD o un lettore di LaserDisc.

NOTA: una posa si può fermare sullo schermo per un breve periodo di tempo quando si riproduce un video con avanzamento o riavvolgimento rapido usando la fonte Video o S-Video.

PC Card Viewer

Questa funzione vi permette di effettuare delle presentazioni usando una scheda PC che contiene le immagini catturate e le diapositive create con l'utilità esclusiva di PC Card Viewer contenuta nel CD-ROM. Fare riferimento alla pagina I-41 per ulteriori informazioni sull'installazione dell'utilità PC Card Viewer. Lo schermo iniziale del PC Card Viewer dipende delle impostazioni fatte nella sezione Impostazione alla pagina 2. Fare riferimento alla sezione Impostazioni alla pagina I-36.

NOTA: Anche se commutate la fonte del PC Card Viewer ad un'altra fonte, l'attuale diapositiva rimane inserita. Quando si ritorna al PC Card Viewer, verrà visualizzata la stessa diapositiva.

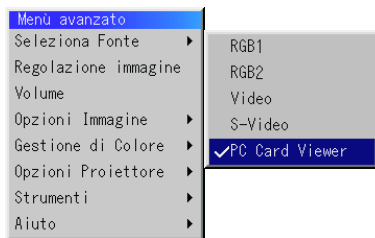

Alla pressione del tasto MENU, appare sul display la barra degli strumenti; alla seconda pressione del tasto MENU, appare il menù e ad ogni pressione successiva del tasto MENU, il display cambia tra il menù e la barra degli strumenti.

Il lanciatore è una barra di strumenti che include i seguenti tasti:

- Trascina Trascina la barra degli strumenti per spostarla. (Solo per l'operazione con il mouse USB)
- Prec Ritorna alla diapositiva o cartella precedente.
- Succ. Avanza alla diapositiva o cartella successiva.
- Riproduzione Effettua una riproduzione automatica o manuale a seconda delle impostazioni in Opzioni sul menù del PC Card Viewer. Questo vi permette di procedere alla diapositiva successiva se è stata selezionata la "Riproduzione Manuale".
- Arresto Vi permette di fermare la Riproduzione Automatica durante la riproduzione per poi riprendere la riproduzione dalla diapositiva o cartella selezionata, dopo aver selezionato la "Riproduzione Automatica".
- Salta Visualizza una lista di diapositive durante la riproduzione.
- Selezione Visualizza una lista di cartelle durante la riproduzione.
- Configurazione visualizza la scatola di dialogo Opzioni del PC Card Viewer alla pagina 2 della scatola di dialogo Configurazione.
- Cancella Cancella una diapositiva catturata o tutte le diapositive catturate nella cartella selezionata.
- Visualizza Nasconde la barra degli strumenti durante la riproduzione. Cliccare con il tasto destro del mouse per mostrarla nuovamente.

Regolazione Immagine



Offre un accesso ai controlli dell'immagine e del suono. Usare i tasti ▲▼ sul telecomando per evidenziare il menù della voce da regolare.

- Luminosità ... Regola il livello di luminosità dell'intensità raster posteriore.
- Contrasto Regola l'intensità dell'immagine a seconda del segnale in arrivo.
- Colore Aumenta o diminuisce il livello di saturazione dei colori (non vale per RGB).
- Tonalità Varia il livello dei colori da +/- verde a +/- blu. Il livello rosso viene usato come valore di riferimento. Questa regolazione vale solo per gli ingressi video e componente (non RGB).
- Nitidezza Controlla i dettagli dell'immagine per il segnale video (non per RGB e componente).

Volume



Regola il livello sonoro del proiettore.

NOTA: Potete visualizzare la barra del volume senza aprire i menù. Vedere a pagina I-36 "Barra volume (pulsante diretto)" per ulteriori dettagli.

Opzioni Immagine



Chiave



Questa funzione corregge la distorsione trapezoidale per rendere più lunga o più corta la parte superiore dello schermo affinché sia uguale alla parte inferiore. Usare i tasti ◀ o ▶ sulla barra scorrevole per correggere la distorsione trapezoidale.

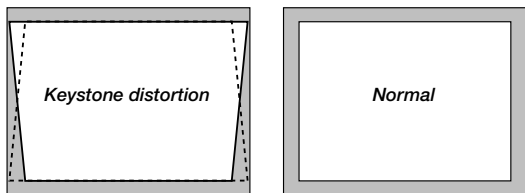

NOTA: L'angolo massimo di deformazione trapezoidale che si può correggere è di 40° verso l'alto e 20° verso il basso con il proiettore posizionato orizzontalmente su un piano.

A seconda del tipo di grafici usati, l'immagine può diventare offuscata o può non essere possibile la correzione della deformazione trapezoidale quando si usa un'eccessiva correzione della deformazione trapezoidale.

L'idea è che più siete vicini alla risoluzione originale, più sarà nitida l'immagine.

Modo Lampada

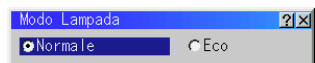

Questa funzione vi permette di selezionare due luminosità della lampada: modo "Normale" e modo "Eco." La vita della lampada può arrivare a 2500 ore se si usa il modo "Eco".

Modo "Normale" modo predefinito
 Modo "Eco" selezionate questa impostazione per prolungare la vita della lampada

NOTA: selezionando il modo "Eco", all'accensione del proiettore la lampada si illumina in modo "Normale" e rimarrà in questo modo per tre minuti, dopodiché si attiverà automaticamente il modo "Eco".

Opzioni avanzate

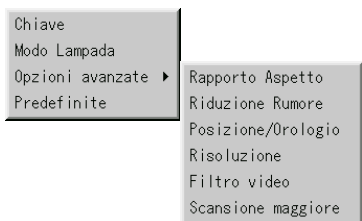

Rapporto Aspetto



Potete selezionare il rapporto aspetto del segnale di ingresso e dell'area del display.

Selezionate il rapporto aspetto usando il tasto Select ◀, ▶, ▲, o il tasto ▼.

NOTA: Quando „Risoluzione“ è su „Originale“ (vedere pagina I-34) e/o „Selezionate modo s-video“ è su „S2“ (vedere pagina I-38), questa funzione non è disponibile e le impostazioni e regolazioni memorizzate non sono valide. Il formato dello schermo (larghezza ad altezza) viene impostato rispettivamente per il segnale di ingresso e l'area del display.

Riduzione Rumore



Si può selezionare uno dei seguenti tre livelli per la riduzione del rumore video nel modo desiderato.

NOTA: Più è basso il livello Riduzione del Rumore, più sarà alta la qualità dell'immagine grazie alla maggiore larghezza di banda video.

Posizione /Orologio (quando l'Autoallineamento è spento)



Regola la posizione dell'immagine da sinistra verso destra. Visualizza le regolazioni Orologio e Fase.

Posizione orizzontale

..... Utilizzare il tasto ▶ del Selettori per spostare l'immagine verso destra e ◀ per spostarla verso sinistra. Questa regolazione viene effettuata automaticamente quando il modo Auto è attivata.

Posizione verticale

..... Utilizzare il tasto ▶ del Selettori per spostare l'immagine verso l'alto e (-) per spostarla verso il basso. Questa regolazione viene effettuata automaticamente quando Autoregolazione è attivata.

Orologio Utilizzare questa voce con l' "Autoallineamento" acceso per sintonizzare con precisione l'immagine del computer o per rimuovere delle bande verticali che possono apparire. Questa funzione regola le frequenze dell'orologio che eliminano le bande orizzontali nell'immagine. Premere i tasti ◀ e ▶ finché le bande non saranno scomparse. Questa regolazione può essere necessaria quando si collega il computer per la prima volta. Questa regolazione ha luogo automaticamente se si accende l'Autoallineamento.

Fase utilizzare questa voce per regolare la fase dell'oro-logio o per ridurre il rumore video, le interferenze dei punti o il crosstalk. (Questo è evidente quando una parte dell'immagine luccica.) Utilizzare i tasti ◀ e ▶ per regolare l'immagine.

Usare "Fase" al termine della regolazione "Orologio". Questa regolazione ha luogo automaticamente quando si accende la funzione Autoallineamento. Veda pagina I-37 per ulteriori informazioni su "Autoallineamento (Solo per RGB)".

Risoluzione (quando la funzione Autoallineamento è stata disattivata)



Vi permette di attivare o disattivare la funzione Advanced AccuBlend.

- Auto Attiva la funzione Advanced AccuBlend. Il proiettore riduce o ingrandisce automaticamente l'attuale immagine affinché copri l'intero schermo.
- Originale Disattiva la funzione Advanced AccuBlend. Il proiettore visualizza l'attuale immagine con la sua vera risoluzione.

Veda pagina I-37 per ulteriori informazioni su "Autoallineamento (Solo per RGB)".

NOTA: Durante la visualizzazione di un'immagine con una maggiore risoluzione rispetto a quella naturale del proiettore, l'immagine sarà visualizzata sull'intero schermo usando la funzione Advanced AccuBlend, anche quando è stato attivato il modo Originale.

Filtro Video (quando l'Autoallineamento è spento)

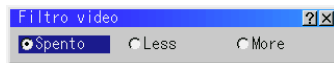

Questa funzione riduce il rumore video.

- Spento Il filtro passa-basso non viene usato.
- Less Il filtro passa-basso è applicato parzialmente.
- More Il filtro passa-basso è applicato completamente.

Risulta possibile effettuare regolazioni dello schermo anche mentre il filtro si trova in fase di utilizzo.

Scansione maggiore



Potete selezionare la percentuale di scansione del segnale RGB. Selezionate l'opzione appropriata usando il tasto Select ◀▶.

NOTA: Quando "Resolution" è su "Native", questa funzione non è disponibile. Le impostazioni e regolazioni memorizzate non sono valide.

Predefinite

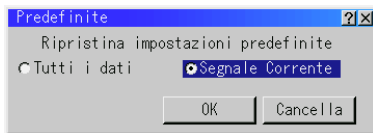

Cambia tutte le regolazioni ed impostazioni ai valori predefiniti per ciascuna fonte individualmente, tranne il Azzeramento del vita lampada rimanente, Contatore della Lampada, Uso Filtro, Uso del Proiettore, Lingua e Velocità di comunicazione. (Per azzerare il contatore della lampada, fate riferimento alla sezione "Azzeramento del Contatore della Lampada" alla pagina I-37.)

- Tutti i dati: Ripristina tutte le regolazioni ed impostazioni di tutti i segnali alle impostazioni predefinite.
- Segnale Corrente .. Ripristina le regolazioni dell'attuale segnale alle impostazioni predefinite.

Tutti gli articoli "Regolazione immagine", "Opzioni avanzate" e "Gestione di Colore" possono essere resettati.

NOTA: La deformazione trapezoidale, volume, Modo Lampada e tutte le voci Opzioni del proiettore possono venire azzerate solo dopo aver selezionato "Tutti i dati".

Gestione di Colore



Correzione Gamma

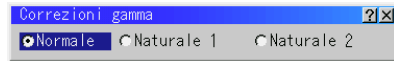

Usare i tasti o per scegliere "Normale" per una stanza illuminata e "Naturale 1&2" per una stanza buia. "Naturale 1" serve per ottenere una migliore tonalità della pelle, mentre "Naturale 2" serve per una veritiera riproduzione dei mezzi toni. Ciascun modo è raccomandato per:

- Normale immagine regolare
- Naturale 1 riproduzione "colori veri" delle tonalità naturali
- Naturale 2 porzioni scure dell'immagine

Correzione Colori



Questa opzione permette di regolare la tinta naturale per il giallo, ciano o magenta.

Ci sono 4 preimpostazioni di fabbrica ottimizzate per diversi tipi di immagini, o potete impostare 2 impostazioni di regolazione dell'utente.

Correzione Colori

- Spento Spegne la correzione del colore. Otterrete un'immagine molto luminosa.
- Modo 1 Consigliato per veri toni sgargianti
- Modo 2 Consigliato per un colore torba
- Modo 3 Consigliato per rosso fuoco
- sRGB Valore del colore standard
- Utente 1 Regolabile dall'utente
- Utente 2 Regolabile dall'utente

Quando selezionate utente 1 o 2, il submenu sottostante apparirà sullo schermo.

Potete personalizzare ogni colore o ogni tinta.

Correzione Colori (regolazione dell'utente)

- Sintonizza Colori .. Regolate la tinta di tutto lo schermo per RGB.
- Giallo Regolate il giallo per ottenere un giallo tendente al rosso o un giallo tendente al verde
- Magenta Regolate il magenta o il porpora per ottenere un magenta tendente al rosso o un magenta tendente al blu.
- Ciano Regolate il ciano o l'azzurro tendente al verde per ottenere un ciano tendente al verde o al blu.

Bianco

(Acceso/Spento) .. Selezionate "Acceso" per un immagine bianca luminosa; "Spento" per un immagine bianca naturale.

Matrice Colore

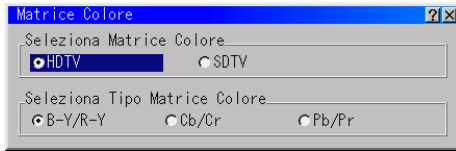

Innanzitutto, selezionare una matrice colore appropriata per il segnale del componente per HDTV o SDTV. Poi selezionare una matrice appropriata tra quelle B-Y/R-Y, Cb/Cr o Pb/Pr.

Bilanciamento Bianco



Utilizzare i tasti ◀ o ▶ per regolare il bilanciamento del bianco. La luminosità di ciascun colore (RGB) viene utilizzata per regolare il livello di nero dello schermo; il contrasto di ciascun colore (RGB) viene utilizzato per regolare il livello di bianco dello schermo.

Opzioni Proiettore



Auto spegnimento

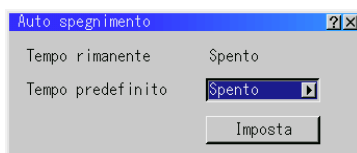

1. Selezionate l'intervallo desiderato tra 30 minuti e 2 ore in incrementi da 30 minuti.
2. Selezionate Set e premete il tasto ENTER sul telecomando.
3. Ha inizio il conteggio alla rovescia del tempo rimanente.
4. Il proiettore si spegne al termine del conteggio alla rovescia.

- Per cancellare l'ora preselezionata, impostate "Spento" per l'ora preselezionata o spegnete la corrente.
- Quando il tempo rimanente raggiunge 3 minuti prima di spegnere il proiettore, il messaggio "Inferiore a 3 minuti per spegnimento" appare in basso sullo schermo.

Menù



Vi permette di impostare le preferenze del menù visualizzato sullo schermo. Premere "OK" per salvare le modifiche per tutte le caratteristiche della Pagina 1 e Pagina 2.

[Pagina 1]

Modo menù:

Questa funzione vi permette di selezionare due modi del menù: Menù avanzato e Menù base.

Menù avanzato Questo è il menù avanzato che contiene tutti i menù e comandi disponibili.

Menù base Questo è il menù da personalizzare usando la funzione Editando menù base secondo le vostre esigenze.

Il menù base default di fabbrica include:

Seleziona Fonte (RGB1, RGB2, Video, S-Video e PC Card Viewer), Regolazione Immagine, Volume, Opzioni Immagine (Chiave e Modo lampada), Opzioni Proiettore (Menù e Configurazione), Strumenti (Cattura, File della scheda PC e Lavagna) ed Aiuto (Indice ed Informazioni).

Lingua:

Sono disponibile sette lingue per le istruzioni sullo schermo. Le opzioni sono: inglese, tedesco, francese, italiano, spagnolo, svedese e giapponese.

Puntatore Proiettore:

Per selezionare tra otto diverse icone Puntatore per il tasto "Pointer" sul telecomando. Dopo aver spostato l'icona Puntatore all'area desiderata sullo



schermo, premere il tasto Ingrandisci sul telecomando per ingrandire l'area selezionata sullo schermo. Fare riferimento alla pagina I-27.

NOTA: Ci possono essere dei casi in cui la funzione Puntatore non è disponibile per il segnale di non-intreccio a 15 kHz, ad esempio nei videogiochi.

Menu display ora:

Questa funzione vi permette di selezionare dopo quanto tempo dall'ultimo tocco di un pulsante si spegnerà il menu del proiettore. Le impostazioni possibili sono: "Manuale", "Auto 5 sec.", "Auto 15 sec.", "Auto 45 sec." "Auto 45 sec." è il valore predefinito.

Manuale il menu può essere spento manualmente

Auto 5 sec il menu si spegne automaticamente dopo 5 secondi se nessun pulsante viene premuto in 5 secondi

Auto 15 sec .. il menu si spegne automaticamente dopo 15 secondi se nessun pulsante viene premuto in 15 secondi

Auto 45 sec .. il menu si spegne automaticamente dopo 45 secondi se nessun pulsante viene premuto in 45 secondi

NOTA: Se nessun tasto del telecomando viene premuto nel giro di 10 secondi, il segnale luminoso PJ appare per indicare che vi trovate nel modo computer. Per ripristinare il menu del proiettore ancora una volta, Premete il tasto PJ ancora una volta per accendere la luce rossa.

[Pagina 2]



Messaggio

Potete scegliere l'informazione desiderata che volete far apparire sullo schermo.

Acceso .. Il messaggio apparirà sul display.

Spento .. Il messaggio non apparirà sul display.

Display della Fonte: Potete accendere e spegnere le informazioni per l'immissione del nome come ad esempio VIDEO e RGB 1/2. quando questa opzione è accesa, l'entrata corrente apparirà sul display ogni qualvolta cambierete le fonti o accenderete il proiettore.

Nessuna entrata: Questa opzione accende o spegne il messaggio "nessuna entrata" nell'angolo in alto a destra dello schermo.

Filtro di pulizia: Questa opzione accende o spegne il messaggio "Pulite i filtri" ogni volta che accendete il proiettore se il proiettore è stato usato per più di 100 ore.

Per reimpostare l'utilizzo del filtro, fate riferimento alla pagina I-38.

Pulsante diretto:

Barra volume :

Questa funzione accende e spegne la barra del volume quando regolate il volume usando il pulsante VOLUME +/-.

Acceso .. Potete alzare o abbassare il volume con la barra del volume sullo schermo.

Spento .. Potete abbassare o alzare il volume senza dover usare la barra del volume.

Barra Chiave:

Questa funzione accende e spegne la barra del keystone quando regolate il keystone il pulsante KEYSTONE +/- sul telecomando.

Acceso .. Potete aumentare o diminuire il livello con la barra della deformazione trapezoidale sullo schermo.

Spento .. Potete aumentare o diminuire il livello senza usare la barra della deformazione trapezoidale.

Configurazione

Per impostare le opzioni operative. Premere "OK" per salvare le modifiche per tutte le caratteristiche della Pagina 1, Pagina 2, Pagina 3, Pagina 4, Pagina 5 e Pagina 6.

[Pagina1]

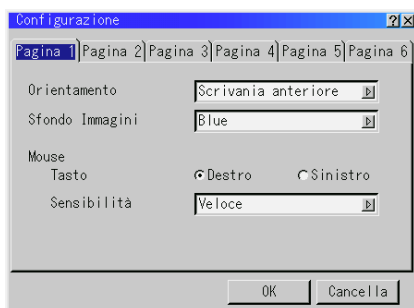

Orientamento:

Questa funzione serve per riorientare l'immagine secondo il tipo di proiezione. Le opzioni sono: Scrivania anteriore, Soffitto posteriore, Scrivania posteriore e Soffitto anteriore.

Sfondo Immagini:

Usare questa funzione per visualizzare uno schermo nero o blu oppure un logo quando non è fornito nessun segnale. Lo sfondo default è un Blue. Si può cambiamento un logo usando "Files Scheda PC". Fare riferimento alla pagina I-38.

Impostazioni del mouse:

Quest'opzione permette all'utente di cambiare le impostazioni del mouse USB. La funzione delle impostazioni del mouse è disponibile solo per il mouse USB. Scegliere le impostazioni desiderate:

Tasto Mouse "Destro" o "sinistro"

Sensibilità del mouse .. "Veloce", "Medio" o "Lento"

[Pagina 2] Opzioni del PC Card Viewer

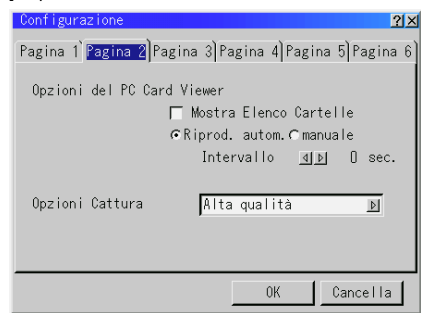

Mostra Elenco Cartelle:

Quando si seleziona l'ingresso PC Card Viewer nel proiettore, appaiono sul display delle liste delle cartelle affinché possiate scegliere la presentazione dalla scheda PC.

Riproduzione Automatica:

Se si seleziona quest'opzione, la riproduzione della diapositiva scelta avrà inizio automaticamente.

Riproduzione Automatica Intervallo:

Si può anche specificare un intervallo compreso tra 5 e 300 secondi.

Riproduzione manuale:

Visualizza manualmente una diapositiva quando è stato selezionato l'ingresso PC Card Viewer.

NOTA: Le opzioni Riproduzione Automatica e Riproduzione Manuale determinano il comportamento dell'icona Riproduzione/ Arresto [▶/■] sulla barra degli strumenti del Viewer.

NOTA: Se si seleziona "Riproduzione Automatica" e "PC Card Viewer" sul proiettore, le diapositive vengono riprodotte automaticamente da una qualsiasi diapositiva.

Opzioni di Cattura (disponibile solo per JPEG)

Queste opzioni sono usate per la funzione Cattura selezionata dal menù Strumenti. Sono a disposizione tre opzioni per la qualità di compressione JPEG: alta qualità, compressione normale ed alta compressione.

Alta Qualità Dà la priorità alla qualità JPEG.

Normale Fornisce una normale qualità JPEG.

Alta Compressione Dà la priorità alla compressione.

[Pagina 3] Selezione Segnale:

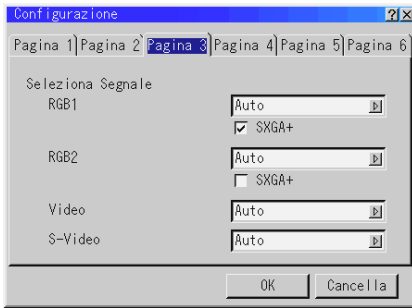

RGB1/2:

Per scegliere "RGB" per una fonte RGB1 e RGB2, ad esempio un computer o "Componente" per una fonte video, ad esempio un lettore DVD. Normalmente si seleziona "Auto" e il proiettore rivela automaticamente il segnale del componente. Tuttavia, ci possono essere alcuni segnali che il proiettore non sia in grado di rivelare. In tal caso, selezionare "Componente".

SXGA+:

Per proiettare un segnale SXGA+ (1400 x 1050 a 60 Hz) per riempire lo schermo, selezionate la casella di dialogo. Questa impostazione può essere effettuata separatamente per RGB 1 e 2.

NOTA: Proiettando un segnale SXGA+ con la casella di dialogo deselezionata, diverse righe di informazioni ai bordi andranno perse. Infatti, SXGA a 60 Hz e SXGA+ hanno la stessa frequenza ed il proiettore identifica un segnale SXGA+ come SXGA.

Video e S-Video:

Questa funzione serve per poter selezionare gli standard video composti manualmente. Normalmente si seleziona "Auto". Selezionare lo standard video dal menù in apertura. Questo va fatto separatamente per Video e S-Video.

[Pagina4]

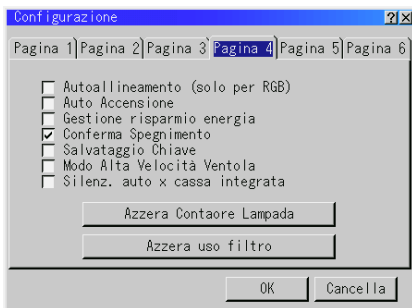

Autoallineamento (Solo per RGB):

Quando la funzione "Autoallineamento" è su "Acceso", il proiettore determina automaticamente quale sia la migliore risoluzione dell'attuale segnale di ingresso RGB per proiettare un'immagine usando la tecnologia Advanced AccuBlend della NEC per un intelligente mescolamento dei pixel.

La posizione e la stabilità dell'immagine possono essere regolati automaticamente: "Posizione Orizzontale", "Posizione Verticale", "Orologio" e "Fase".

Acceso Regola automaticamente la "Posizione Orizzontale", la "Posizione Verticale", "Orologio" e "Fase".

Spento L'utente può regolare le funzioni di visualizzazione dell'immagine manualmente ("Posizione Orizzontale", "Posizione Verticale", "Orologio" e "Fase").

Auto accensione:

Accende automaticamente il proiettore quando il cavo di alimentazione è stato inserito nella presa murale. Questo elimina il bisogno di usare sempre il tasto "Power" sul telecomando o sul proiettore.

Gestione Risparmio Energia:

Quando quest'opzione è stata attivata e nessun segnale RGB viene immesso per cinque minuti o più, il proiettore si spegne automaticamente.

Conferma Spegnimento:

Quest'opzione determina se dovrà apparire o meno una scatola di dialogo per la conferma dello spegnimento del proiettore.

NOTA: Quando appare sul display il messaggio di conferma, bisogna essere nel modo Proiettore per usare il proiettore tramite il telecomando. Altrimenti, premete il tasto PJ sul telecomando per impostare il modo Proiettore. Si illumina il tasto per indicare che vi trovate nel modo Proiettore.

Salvataggio Chiave:

Questa funzione permette all'utente di salvare le attuali impostazioni. Il salvataggio delle modifiche influisce su tutte le fonti. Le modifiche vengono salvate quando si spegne il proiettore.

Modo Alta Velocità ventola:

Questa opzione vi permette di selezionare due modi di velocità del ventilatore: modo velocità alta e modo velocità normale. Quando desiderate raffreddare velocemente la temperatura all'interno del proiettore, cliccate questo riquadro. Ciò è conveniente specialmente quando il proiettore è installato al soffitto.

Silenz. auto x cassa integrata:

Quest'opzione vi permette di silenziare l'altoparlante interno automaticamente quando connettete un cavo audio al terminale AUDIO OUT.

Azzerare Contatore Lampada:

Azzerare il contatore della lampada. Alla pressione di questo tasto, appare una scatola di dialogo di conferma. Per azzerare il contatore, premere "OK".

NOTA: il proiettore si spegne ed entra nel modo di attesa dopo 1600 ore (2600 ore: Modo Eco) di utilizzo. In tal caso, premere il tasto "Help" sul telecomando, mantenendolo premuto per dieci secondi per azzerare il contatore. Fate questo solo dopo aver sostituito la lampada.

Azzerare uso filtro:

Reimposta l'uso del filtro a zero. Premendo questo tasto, apparirà una scatola di conferma del dialogo. Per reimpostare l'orario del filtro di utilizzo, premete "OK".

[Pagina 5]

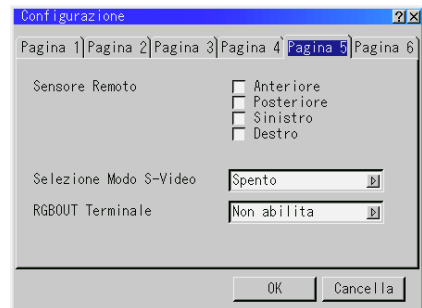

Sensore remoto:

Questa opzione stabilisce quali sensori remoti sono operativi sul proiettore.

Le opzioni sono: anteriore, posteriore, destro o sinistro. I lati a quadretti mostrano che essi possono accettare il segnale infrarosso dal provvisto telecomando.

Selezionate modo s-video:

Questa caratteristica viene utilizzata per selezionare il modo di rivelazione del segnale S-video. Ciò permette l'identificazione dei segnali S-video con differenti rapporti di aspetto (16:9 e 4:3).

- S2 Identifica i segnali di 16:9 e di 4:3.
- Spent Non identifica alcun segnale S-video.

RGBOUT Terminale:

Quest'opzione vi permette di determinare quale fonte RGB esce dal terminale d uscita RGB quando le fonti Video, Video S o Spettatore sono selezionate.

- Non abilita Ne RGB1, né RGB2 escono dal terminale d'uscita RGB.
- RGB 1 Il segnale proveniente dal RGB 1 esce dal terminale d'uscita RGB
- RGB 2 Il segnale proveniente dal RGB 2 esce dal terminale d'uscita RGB

NOTA: suona per la fonte dalle mini prese d'uscita AUDIO OUT che il proiettore seleziona attualmente indipendentemente dalla impostazione "RGB OUT TERMINAL".

[Pagina 6]

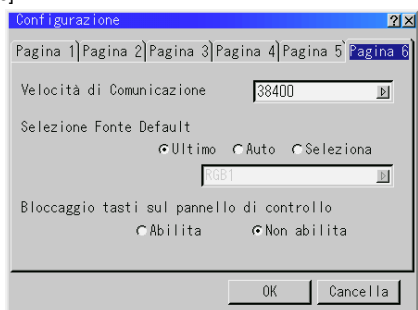

Velocità di comunicazione:

Questa funzione imposta la velocità baud della porta di controllo PC (Mini DIN 8 Pin).
 Accetta una velocità dati da 4800 a 38400 bps.
 Il valore default è 38400 bps. Selezionate la velocità baud appropriata secondo il componente da collegare (a seconda dell'apparecchiatura, un ammontare baud ridotto viene raccomandato nel caso di utilizzo di un cavo lungo).

Selezione Fonte Default:

Potete impostare il proiettore al valore default di ciascun ingresso ogni qualvolta accendete il proiettore.

- Ultimo Imposta il proiettore all'ingresso precedente o all'ultimo ingresso attivato ogni qualvolta accendete il proiettore.
- Auto Ricerca una fonte attiva nell'ordine RGB1→RGB2→Video→S-Video→PC Card Viewer→RGB1 e visualizza la prima fonte localizzata.
- Seleziona Visualizza la fonte selezionata ogni qualvolta accendete il proiettore. Selezionate un ingresso dal menù pull-down.

Bloccaggio tasti sul pannello di controllo:

Questa opzione accende o spegne la funzione del tasto di bloccaggio del pannello di controllo.

NOTA:

- * Questo tasto di bloccaggio del pannello di controllo non compromette il telecomando e le funzioni di controllo del PC.
- * Quando i tasti del mobiletto sono disabilitati, premete e mantenete premuto il tasto CANCEL per circa 10 secondi per cambiare l'impostazione da disabilitato a abilitato.

Strumenti

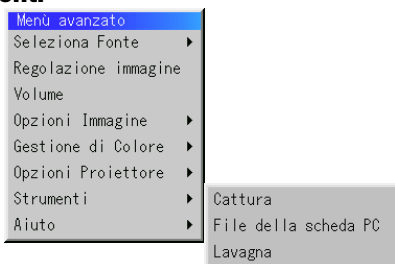

Fornisce degli strumenti per la cattura delle immagini, per la visualizzazione dei file di una scheda PC e per il disegno.

NOTA: Le caratteristiche "Cattura" e "File della scheda PC" sono necessaria per la scheda PC.

Cattura:

Per catturare un'immagine da una fonte attualmente visualizzata. L'immagine viene salvata nel formato JPEG sulla scheda PC. Quando si seleziona Cattura sul menù, apparirà una barra di strumenti. Si può catturare un'immagine direttamente usando la barra degli strumenti quando il menù non è visualizzato. La barra degli strumenti include i seguenti tasti:

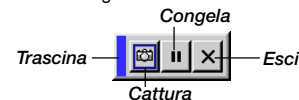

- Trascina trascina la barra degli strumenti per spostarla (solo usando il mouse USB).
- Cattura cattura un'immagine e la salva come un file JPEG sulla scheda PC.
- Congela congela e scongela le immagini.
- Esci per uscire dalla funzione Cattura.

Se non è stata inserita una scheda PC nella fessura PC Card del proiettore, la funzione Cattura non sarà disponibile. La visualizzazione "Errore Scheda" significa che lo spazio libero sulla scheda PC non è sufficiente per il salvataggio delle immagini. Creare più spazio sulla scheda, cancellando le immagini non desiderate usando il PC. Il numero delle immagini che si possono catturare dipende del formato della scheda PC.

NOTA: Assicurarsi di non spegnere la corrente o rimuovere la scheda PC durante la cattura di un'immagine. Altrimenti si possono perdere i dati contenuto sulla scheda PC o recare danni alla scheda stessa.

NOTA: Non verranno visualizzate correttamente le immagini catturate con una maggiore risoluzione rispetto a quella naturale del proiettore.

File della scheda PC:

Visualizza una lista di tutti i file memorizzati sulla scheda PC affinché l'utente possa selezionare il file da visualizzare. Si può anche suddividere i file per nome file o data oppure visualizzare il file stesso. Inoltre appare sul display una lista di tutti i file sulla scheda PC affinché l'utente possa vedere i file nei formati text, idx, HTML, JPEG e BMP.

NOTA: Quando un'immagine con una risoluzione di XGA (1024x768) o maggiore viene proiettata, la schermata della carta d'archivio del PC può non venire visualizzata correttamente.

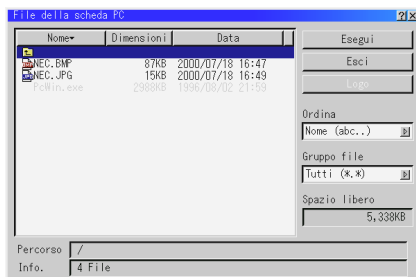

Selezionare "Esegui" per visualizzare il file selezionato. Dopo aver selezionato un file JPG o BMP e premuto il tasto Enter sul telecomando o sull'unità principale, o il tasto "Esegui" come sopra, apparirà una barra degli strumenti. Questa barra degli strumenti serve per ritornare allo schermo dei file della scheda PC.



Trascina trascina la barra degli strumenti per spostarla (solo usando il mouse USB).
 Ritorna ritorna allo schermo dei file della scheda PC.
 Chiudi chiude la barra degli strumenti.

Per cambiare il logo di sfondo:

Il tasto Logo vi permette di selezionare un logo di sfondo da un file grafico su una scheda PC e cambiarlo come logo di sfondo.

NOTA: Il formato dei file deve essere 64KB o meno. Formati file diversi da quelli JPG e BMP non sono consentiti.

1. Usate il tasto ▲ o ▼ per selezionare un file JPG o BMP da usare per il vostro logo di sfondo.

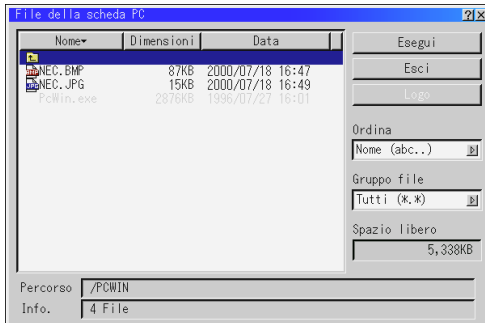

2. Usate il tasto ► e poi quello ▼ per selezionare "Logo".
3. Premete il tasto Enter sul telecomando o sull'involucro. Apparirà la scatola di dialogo per conferma.

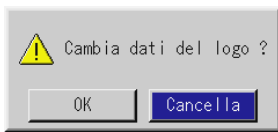

4. Selezionate "OK" e premete il tasto Enter. Ora è completata la modifica del logo dello sfondo.

* Potete cambiare questo sfondo facendolo diventare blu, nero o NEC tilizzando il "menù schermo". A questo punto l'unica maniera per reinstallare il logo NEC sarà caricarlo dal CD ROM forniti da NEC (logo\nec_b_x.jpg).

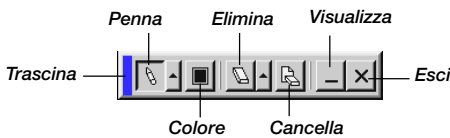

Lavagna: (disponibile solo con il mouse USB)

Fornisce una barra di strumenti per produrre dei disegni a mano libera.
 Trascina trascina la barra degli strumenti per spostarla.
 Penna cliccare con il tasto sinistro e trascinare per disegnare. Cliccare con il tasto destro per visualizzare la tavolozza contenente quattro linee di vari spessori e scegliere poi la linea desiderata cliccando con il tasto sinistro.

Colore Seleziona un colore. Cliccare con il tasto sinistro per visualizzare la tavolozza e poi scegliere il colore desiderato cliccando con il tasto sinistro.
 Elimina Cliccare con il tasto sinistro e trascinare per cancellare una parte del disegno. Cliccare con il tasto destro per visualizzare le quattro gomme disponibili che sono di vari spessori e selezionare la gomma desiderata cliccando con il tasto sinistro.
 Cancella Cancella il disegno completamente dallo schermo Lavagna.
 Visualizza Nasconde la barra degli strumenti cliccando con il tasto sinistro. Cliccare con il tasto destro in qualsiasi punto sullo schermo per visualizzare nuovamente la barra degli strumenti Lavagna.
 Esci Cancella completamente il disegno ed esce dalla Lavagna.

NOTA:

- * La funzione Lavagna è disponibile solo se si usa un mouse USB. I disegni a mano libera non possono venire salvati o catturati.
- * Il menù principale non è disponibile quando si visualizza lo schermo Lavagna.
- * La funzioni Cattura non è disponibili sullo schermo Lavagna.
- * Il cambio della diapositiva cancella il disegno completamente.

Aiuto



Indice:

Fornisce un aiuto in linea sull'utilizzo dei menù. Un collegamento sottolineato significa che si può accedere alla voce di regolazione direttamente. Selezionare il collegamento sottolineato e premere INVIO (ENTER) per procedere alla voce di regolazione in questione.

Informazioni:

Visualizza lo stato dell'attuale segnale e le ore di utilizzo della lampada. Questa scatola di dialogo contiene quattro pagine.

[Pagina 1]	[Pagina 2]
Nome Fonte	Tipo Segnale
Termin. in entrata	Tipo Video
Frequenza Orizzontale	Tipo Sincronizzazione
Frequenza Verticale	Intreccio
Polarità sincronizzata	

[Pagina 3]
Vita lampada rimanente (%)
Contaore Lampada (H)
Uso Filtro
Uso del Proiettore

NOTA: L' indicatore progressivo mostra in percentuale la durata rimanente di vita del bulbo. Il valore vi informa sul livello di usura sia della lampada che del proiettore.

Vita lampada rimanente:

Quando il tempo rimanente della lampada raggiunge 0, l'indicatore della barra del Tempo Rimanente della Lampada cambia da 0% a 100 ore e ha inizio il conteggio alla rovescia. Se il tempo rimanente della lampada raggiunge 0 ore, il proiettore non si accenderà indipendentemente se il modo della lampada è Normal o Eco.

Utilizzo della funzione PC Card Viewer

NOTA: quando si usa il software in dotazione (CD ROM)

Il software è stato disegnato per essere usato solo con un personal computer. Non riproducete il software su un lettore CD, altrimenti si possono danneggiare gli altoparlanti.

Caratteristiche

La caratteristica del Viewer permette di visualizzare sul proiettore le diapositive che sono state memorizzate su una scheda memoria PC (in questo manuale chiamato scheda PC). Anche se non è disponibile un computer, si possono effettuare le presentazioni in modo facile utilizzando il proiettore. Questa funzione è molto comoda quando si devono fare delle presentazioni alle riunioni e negli uffici, ed anche per la riproduzione delle immagini riprese con delle macchinette fotografiche digitali.

Facile da usare

- Le presentazioni si iniziano immediatamente semplicemente inserendo una scheda PC (venduto separatamente)
- Facile commutazione delle diapositive
- Funzionamento a telecomando
- Salto alla lista delle diapositive o di una particolare diapositiva

Immagini di alta qualità

- Alta risoluzione fino a 1024 x 768 punti
- Riproduzione a colori a 24 bit
- Visualizzazione delle immagini delle macchinette fotografiche digitali

Semplice software di utilità (per computer)

- Il software PC Card Viewer funziona con Windows 95 / 98 / Me / NT4,0 (SP3 o tardivo) / 2000
- Le diapositive possono venire create catturando le immagini attualmente visualizzate.
- Schermo di controllo per la visualizzazione delle liste delle diapositive e per la modifica delle stesse
- Il PC Card Viewer PPT Converter 1.0 [Versione da aggiungere] converte i file creati con 95/97/2000/2002 (successivamente chiamato PowerPoint) in degli indici riproducibile con il PC Card Viewer

* Microsoft, Windows e PowerPoint sono marchi depositati della Microsoft Corporation.

Inserimento ed espulsione della scheda PC

Viene usata una scheda PC per visualizzare i dati della presentazione preparata nel computer e per catturare e riprodurre le immagini proiettate con il proiettore.

Inserimento della scheda PC

- Tenere la scheda PC orizzontale ed inserirla lenta-mente nella fessura con il lato superiore rivolto verso l'alto.
- Controllare che la scheda PC sia stata completamente inserita.

NOTA: non cercare mai di spingere la scheda PC nella fessura impiegando della forza.

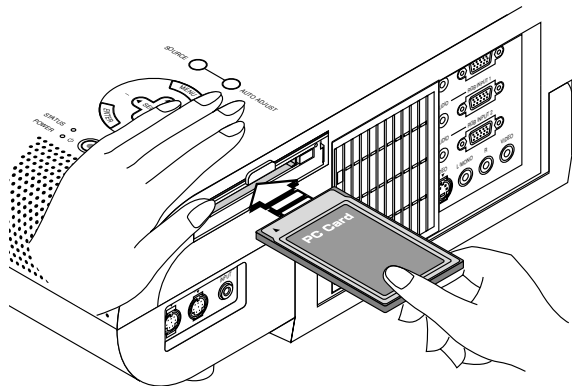

Espulsione della scheda PC

Premere il tasto di espulsione. La scheda PC fuoriesce. Prendere la scheda PC per i bordi ed estrarre la stessa. Non espellere mai la scheda PC durante la lettura dei dati.

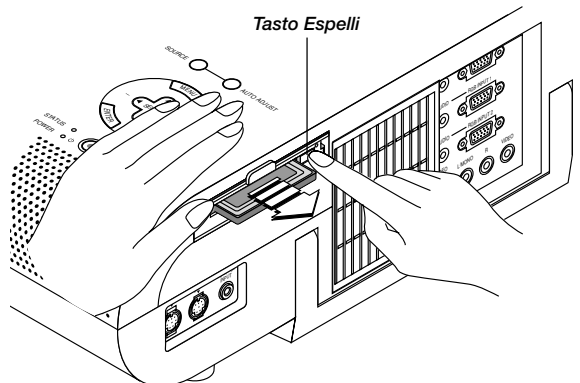

Direzione di inserimento della scheda PC

La scheda PC è stata dotata di una parte superiore e di una parte inferiore e deve essere inserita nell'apposita fessura nella direzione specificata. Non può essere inserita al contrario o sotto-sopra. Ogni tentativo di spingerla nella fessura nella direzione sbagliata può causare un guasto del perno interno e danneggiare la fessura stessa. Fate riferimento alle istruzioni della scheda PC per ulteriori istruzioni sulla direzione giusta per inserire la scheda.

Tipo di schede PC

La fessura per schede PC accetta solo la scheda PCMCIA TYPO II.

Installazione del software PC Card Viewer

Prima dell'installazione

Eseguite i seguenti punti prima di installare il software PC Card Viewer:

- Se è già acceso Windows, uscire da tutti i programmi applicativi. L'installazione può non essere effettuata correttamente se sono in corso dei programmi.

Installazione

Installare il software seguendo le istruzioni fornite qui sotto. Per uscire dall'installazione prima del termine della stessa, premere il tasto "Cancella", poi seguire le istruzioni fornite nella scatola di dialogo.

1. Avviare Windows.
2. Inserire il CD-ROM nel drive per CD-ROM. La funzione di riproduzione automatica avvia il programma della CD-ROM ed appare lo schermo dei contenuti.

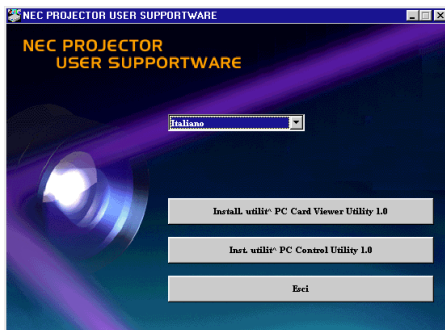

- * La funzione automatica di lettura CD opera solo se la scatola "Notificazione inserimento automatico" nel pannello di controllo CD-ROM del computer viene controllata. (La scatola è controllata per default).

3. Cliccare [Install. utilità PC Card Viewer Utility 1.0]. La scatola di dialogo di impostazione appare.



- * Seguire le istruzioni fornite nella scatola di dialogo per completare l'installazione.

Per ulteriori informazioni sulla disinstallazione del software PC Card Viewer, fate riferimento alla pagina I-45.

Avviamento del software PC Card Viewer nel PC

(PC Card Viewer Utility 1.0)

Usare il PC Card Viewer Utility 1.0 per creare delle diapositive. Per avviare il software PC Card Viewer:

- * Selezionare [Avvio] -[Programmi] [NEC Projector Tools]-[PC Card Viewer Utility 1.0]

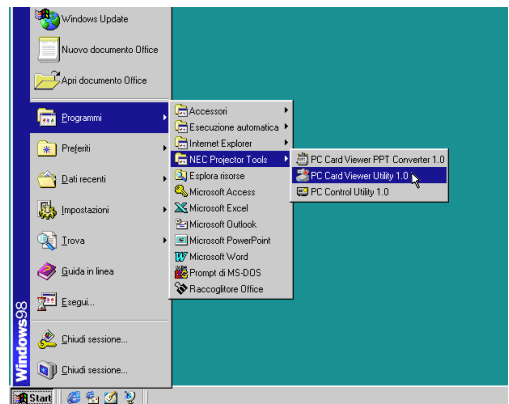

Fate riferimento alla guida di aiuto in linea utilizzare il software PC Card Viewer.

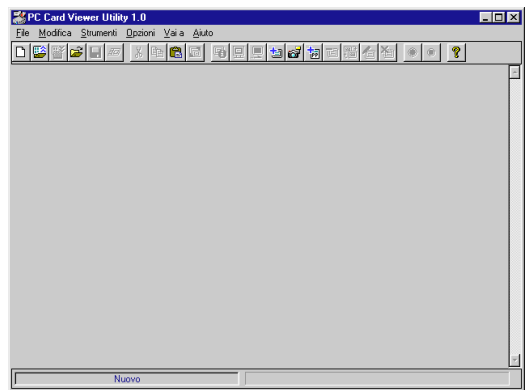

Contenuti della versione inglese del software PC Card Viewer (PC Card Viewer Utility 1.0)

Questo è il software usato per creare delle diapositive PC Card Viewer. In questo manuale viene chiamato "Software PC Card Viewer".

PC Card Viewer PPT Converter 1.0

Questo è un programma applicativo che converte i file creati con Microsoft PowerPoint 95/97/2000/2002 in indici affinché possano venire riprodotti direttamente con il PC Card Viewer Utility 1.0.

Il PC Card Viewer PPT Converter viene installato automaticamente durante l'installazione dell del PC Card Viewer Utility.

Per avviare il PC Card Viewer PPT Converter:

- * Selezionare PC Card Viewer PPT Converter 1.0 da NEC Projector Tools.

Funzionamento principale del software PC Card Viewer

Il PC Card Viewer Utility è un programma applicativo per la modifica dei documenti, per la conversione dei documenti in diapositive e per il salvataggio delle stesse su schede PC come dati di riproduzione (indici) per le presentazioni che impiegano dei proiettori.

Utilizzo della funzione del PC Card Viewer dal proiettore (riproduzione)

Questa sezione descrive come si mostrano le diapositive dei documenti di presentazione creati usando la funzione PC Card Viewer con il proiettore.

Si possono anche fare delle diapositive direttamente dalle immagini proiettate con il proiettore.

Per proiettare delle diapositive

1. *Inserire una scheda PC nella fessura.*
Inserire la scheda PC con il lato della freccia della direzione di inserimento rivolto in alto.
* *Premere il tasto di espulsione per espellere la scheda.*

2. *Selezionare "PC Card Viewer" dal menù Seleziona Fonte.*



3. *Proiettare le diapositive.*

Il controllo "Mostra Elenco Cartelle" significa che l'ingresso PC Card Viewer visualizza una lista delle cartelle presenti sulla scheda PC e se è stata selezionata la funzione "Riproduzione Automatica", il proiettore inizia automaticamente la riproduzione delle diapositive, cominciando con la prima diapositiva della cartella selezionata.

Una barra di strumenti appare alla pressione del tasto MENU sul telecomando o sul proiettore oppure quando si clicca con il tasto destro del mouse.

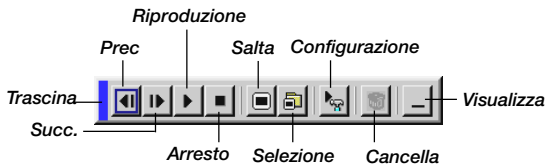

La barra degli strumenti include i seguenti tasti:

- Trascina trascina la barra degli strumenti per spostarla. Disponibile solo per il mouse USB.
- Prec Ritorna alla diapositiva o cartella precedente. Oppure consente la riproduzione delle diapositive all'indietro.
- Succ Avanza alla diapositiva o cartella successiva. Oppure consente la riproduzione delle diapositive.
- Riproduzione Effettua una riproduzione automatica o manuale a seconda delle impostazioni in Opzioni sul menù del PC Card Viewer. Questo vi permette di procedere alla diapositiva successiva se è stata selezionata la "Riproduzione Manuale".
- Arresto Vi permette di fermare la Riproduzione Automatica durante la riproduzione per poi riprendere la riproduzione dalla diapositiva o cartella selezionata, dopo aver selezionato la "Riproduzione Automatica".
- Salta Visualizza una lista delle diapositive durante la riproduzione.

Seleziona ... Visualizza una lista delle cartelle durante la ri-produzione.

Configurazione

..... Visualizza la scatola di dialogo Opzioni del PC Card Viewer alla pagina 2 della scatola di dialogo Configurazione.

Cancella Cancella una diapositiva catturata o tutte le diapositive catturate nella cartella Cattura.

Visualizza .. Nasconde la barra degli strumenti durante la riproduzione. Premere il tasto MENU o cliccare con il tasto destro del mouse per mostrarla nuovamente.

NOTA: Se non è stata inserita nessuna scheda memoria nella fessura PC CARD, non ci sarà nessun segnale ed è visualizzato uno sfondo nero, blu o un logo, a seconda dell'impostazione.

La riproduzione si arresta quando si preme SLIDE +/- sul telecomando o ◀/▶ sul proiettore nel modo Riproduzione Automatica.

NOTA: Si possono visualizzare fino a 12 indici sulla lista delle cartelle. La cartella in basso a destra è una cartella esclusivamente per le immagini catturate, ma viene visualizzata solo quando le immagini sono state catturate. Per visualizzare la lista delle cartelle quando ci sono 13 o più indici memorizzate sulla scheda PC, selezionare "Modifica Indice" dal menù "File" del software PC Card Viewer e spostare l'indice da visualizzare all'interno di 12 indici dall'alto dell'indice della cartella. Per ulteriori informazioni sugli indici, fare riferimento alla cartella di aiuto del software PC Card Viewer.

Quando non è visualizzata la barra degli strumenti:

Premete il tasto FOLDER LIST del telecomando per far apparire le cartelle dalla scheda PC nella Fessura per la scheda PC del proiettore.

Cursore multiplo (marchi blu)

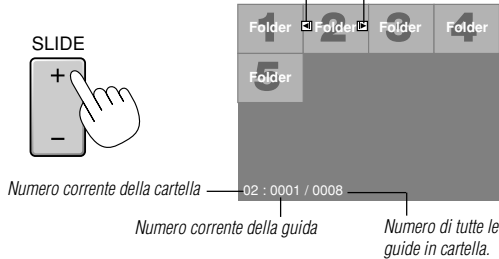

Usare il tasto SLIDE +/- per avanzare alla cartella successiva o per ritornare alla cartella precedente.

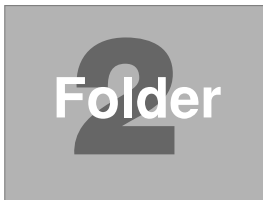

Diapositive (tabella) Cursore (marchi verde)



Usare il tasto SLIDE +/- per avanzare alla diapositiva successiva o per ritornare a quella precedente.



NOTA: Potete anche utilizzare i tasti ◀ e ▶ del telecomando per selezionare cartelle e cursore. Se utilizzate i tasti ◀ e ▶ del telecomando della funzione di visualizzazione di carta del PC, premete il tasto PJ per azionare il modo del proiettore e la luce rossa del proiettore si accende di rosso.

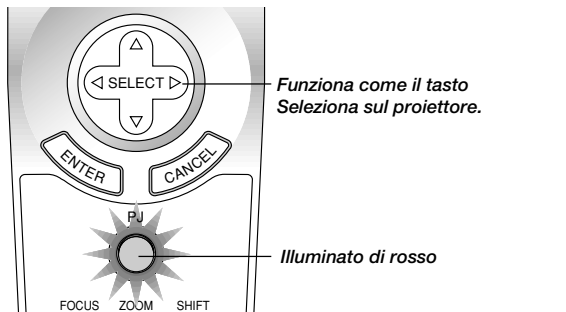

Modo Riproduzione Automatica

- Se si seleziona l'opzione "Riproduzione Automatica" in "Opzioni del PC Card Viewer" sul menù, ha inizio automaticamente la riproduzione di una qualsiasi diapositiva. Si può anche specificare l'intervallo Riproduzione Automatica tra 5 e 300 secondi.

Commutazione delle diapositive direttamente dagli altri modi di ingresso

Con questa funzione è possibile commutare direttamente ad una diapositiva quando l'immagine del VCR o il computer è in fase di proiezione.

Esempio:

quando si effettuano delle presentazioni usando una combinazione di diapositive e spostando le immagini da un VCR; ecc., è possibile cambiare dalla diapositiva del PC Card Viewer all'immagine video e poi ritornare alla diapositiva del PC Card Viewer semplicemente usando il tasto PC CARD.

NOTA: Anche quando si commuta l'attuale fonte PC Card Viewer ad un'altra fonte, l'attuale diapositiva rimane inserita. Quando si ritorna al PC Card Viewer, viene visualizzata la stessa diapositiva.

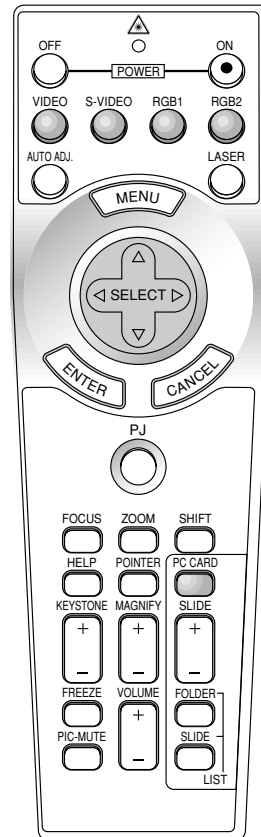

NOTA: La funzione di modifica della scheda PC non può essere eseguita dal proiettore, ma bisogna usare il software PC Card Viewer.

Cattura delle immagini visualizzate sul proiettore

Salvataggio sulla scheda PC delle immagini visualizzate sul proiettore

Preparativi:

Inserire la scheda PC nella fessura.

Inserire la scheda PC con il lato della freccia della direzione di inserimento in alto.

* Premere il tasto di espulsione per espellere la scheda.

1. Proiettare l'immagine da salvare.

2. Selezionare "Cattura" sul menù Strumenti.

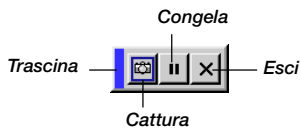
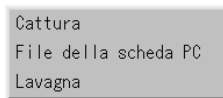

3. Appare una barra degli strumenti

La barra degli strumenti include i seguenti tasti:

Trascina trascina la barra degli strumenti per spostarla (solo per il mouse USB).

Cattura cattura un'immagine e la salva come file JPEG su una scheda PC.

Congela congela e scongela le immagini.

Esci per uscire dalla funzione Cattura. Un'altra possibilità per uscire dalla funzione Cattura è di premere il tasto MENU o quello CANCEL sul telecomando o sul proiettore.

NOTA: Si può comprimere un file catturato (JPEG) usando le Opzioni Cattura nella scatola di dialogo Impostazione. Fate riferimento alla pagina I-36.

NOTA: Non verranno visualizzate correttamente le immagini catturate con una maggiore risoluzione rispetto a quella naturale del proiettore.

NOTA:

- La grandezza del file dell'immagine catturata varia in relazione alla risoluzione di un segnale d'ingresso.
- Quando un'immagine viene compressa con il formato JPEG, l'immagine è leggermente degradata.

NOTA: una clessidra indica che l'immagine in fase di cattura è visualizzata sul display del proiettore. Non espellere la scheda PC, né spegnere il proiettore durante la visualizzazione di quest'icona. Altrimenti verranno danneggiati i dati sulla scheda PC. Se sono danneggiati i dati sulla scheda PC, usare un computer per riparare i danni.

NOTA: la cartella in basso a destra è una cartella esclusivamente per le immagini catturate. Per visualizzare la lista delle cartelle quando ci sono 13 o più indici memorizzati sulla scheda PC, selezionare "Modifica Indice" dal menù "File" del software PC Card Viewer e spostare l'indice da visualizzare all'interno di 12 indici dall'alto dell'indice della cartella. Per ulteriori informazioni sugli indici, fare riferimento al file di aiuto del software PC Card Viewer.

Cancellazione delle immagini catturate

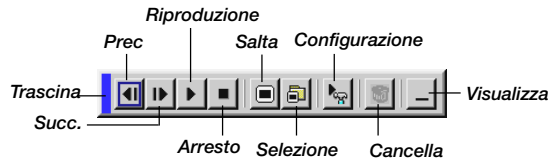

Usare il tasto Cancella sulla barra degli strumenti per catturare le immagini catturate dal PC Card Viewer.

Per cancellare le immagini catturate:

1. Selezionare PC Card Viewer.

2. Usare il tasto ► per selezionare la cartella Cattura in basso a destra sullo schermo.

3. Premere il tasto MENU per visualizzare la barra degli strumenti.

4. Usare il tasto ◀▶ per selezionare l'icona Cancella e premere il tasto ENTER oppure cliccare con il tasto del mouse.

Visualizzazione delle immagini digitali

Le immagini digitali possono venire riprodotte con il PC Card Viewer nelle seguenti condizioni:

- Se l'immagine può essere memorizzata su una scheda PC nel formato MS-DOS.
- Se l'immagine può essere memorizzata in un formato ammesso dal PC Card Viewer. Con il PC Card Viewer, le immagini sulla scheda vengono cercate nelle directory e le immagini nel formato JPEG o BMP sono riconosciute come diapositive. Le directory che si possono cercare sono quelle all'interno di due passi dalla directory radice e le immagini che si possono cercare sono quelle all'interno dei primi 12 file della directory. E' possibile la commutazione ma solo dei file e delle diapositive.

NOTA: Il numero massimo delle immagine riconosciute come diapositive all'interno di una directory è di 128.

Disinstallazione del software PC Card Viewer

Anche se non si conoscono i nomi dei file del software PC Card Viewer, nè dove sono stati memorizzati, si possono rimuovere i file del software PC Card Viewer facilmente dal sistema usando il pannello di controllo "Installa/Disinstalla Applicazioni" in Windows. (Normalmente non è necessario effettuare quest'operazione.)

Disinstallazione del software

Usare la seguente procedura per disinstallare i file del software PC Card Viewer.

1. Selezionare "Impostazioni" e poi "Pannello di Controllo" sul menù "Avvio".

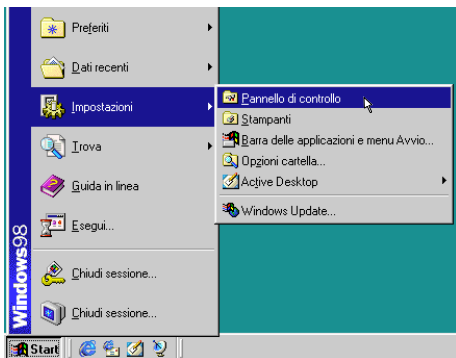

2. Cliccare due volte su "Aggiungi/Rimuovi Programmi" nella scatola di dialogo "Pannello di Controllo".



3. Cliccare sulla linguetta "Imposta/Rimuovi" nella scatola di dialogo "Aggiungi/Rimuovi Proprietà dai Programmi", poi selezionare "PC Card Viewer Utility 1.0" sulla lista delle applicazioni e cliccare su "Aggiungi/Rimuovi".

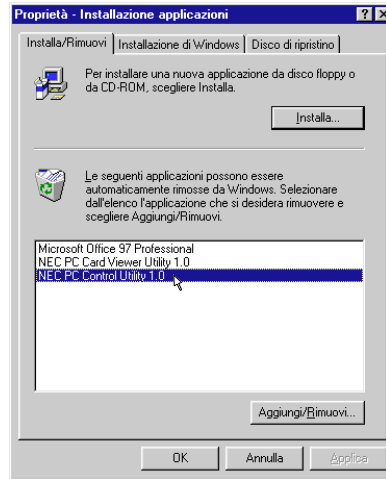

4. Cliccare su "Sì" nella scatola di dialogo "Conferma Cancellazione File".

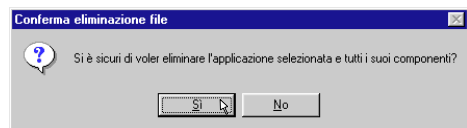

5. Dopo la disinstallazione dell'applicazione, cliccare su "OK" nella scatola di dialogo "Rimuovi il programma dal computer".

Terminologia

Scheda PC	Questo è il nome di una scheda attualmente in fase di standardizzazione dalla Japan Electronic Industry Association (JEIDA) e dalla Personal Computer Memory Card Interface Association (PCMCIA) degli Stati Uniti.
Scheda ATA	Un tipo di scheda PC. ATA era inizialmente un tipo di interfaccia tra computer e dispositivi a disco fisso. La scheda ATA è una scheda di registrazione standard.
CompactFlash	La scheda CompactFlash è una piccola scheda estraibile, conforme alle specifiche ATA. Il suo volume è un quarto rispetto alla scheda PCMCIA.
TIPO (I, II e III)	Le schede PC 2.1 PCMCIA sono suddivise in tre tipi a seconda del loro spessore: Tipo I (3,3 mm), Tipo II (5,0 mm) e Tipo III (10,5 mm).
BMP	Un tipo di formato dell'immagine. Il formato Bitmap che è standard per Window3s viene usato nei computer compa-tibili con MS-DOS/Windows.
JPEG	Un tipo di formato dell'immagine. "JPEG" è un'abbreviazione della frase Joint Photographic Experts Group. La compressione JPEG offre un'eccellente memorizzazione dei dati. I dati non richiesti per la visualizzazione dell'immagine vengono identificati e cancellati. Poiché i dati vengono cancellati, gli algoritmi JPEG sono chiamati irreversibili. Questo significa che dopo la compressione dell'immagine, l'immagine decompressa non sarà più identica all'immagine originale.

4. MANUTENZIONE

Questa sezione descrive le semplici procedure di manutenzione da seguire per sostituire la lampada e la pila a moneta nel telecomando.

Sostituzione della lampada

Quando la lampada è stata usata per 1500 ore (2500 ore : Modo Eco) o più, la spia "Stato" si illumina sull'involucro. Anche se la lampada può essere funzionante, sostituirla dopo 1500 ore (2500 ore : Modo Eco) per mantenere inalterate le alte prestazioni del proiettore.

PRECAUZIONE

- **NON TOCCARE LA LAMPADA** immediatamente dopo l'uso della stessa, poiché può diventare estremamente calda. Permettere almeno UN minuto per far scorrere tra lo spegnimento e l'accensione deus campada, spegnere il proiettore e scollegare il cavo di alimentazione. Attendere almeno un'ora affinché la lampada si raffreddi.
- **NON RIMUOVERE LE VITI**, tranne quella del coperchio della lampada e le due viti del alloggiamento della lampada, altrimenti potrete ricevere una scossa elettrica.
- Il proiettore si spegne ed entra nel modo di attesa dopo 1600 ore (2600 ore : Modo Eco) di utilizzo. In tal caso, sostituire la lampada. Se si continua l'uso della lampada dopo 1500 ore (2500 ore : Modo Eco) di utilizzo, il bulbo può scoppiare e i pezzi di vetro possono riempire il porta-lampada. Non toccare questi pezzi di vetro, altrimenti vi potete fare male. Se la lampada si rompe, rivolgersi al rivenditore NEC per la sostituzione della stessa.

Sostituzione della lampada:

1. Allentare la vite del coperchio della lampada fino a quando il cacciavite non gira a vuoto e poi rimuovere il coperchio della lampada. Non è possibile rimuovere le viti dal coperchio della lampada.

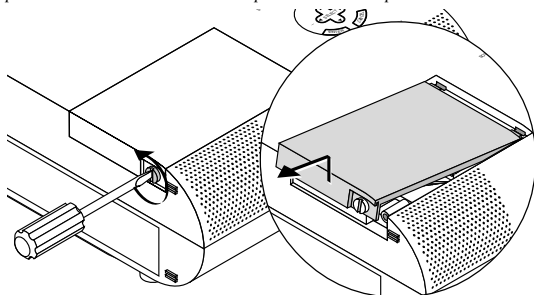

2. Allentare le due viti che fissano l'alloggiamento della lampada finché il cacciavite non gira a vuoto. Non è possibile rimuovere le due viti.

Rimuovere l'alloggiamento della lampada tirando la maniglia.

NOTA: C'è una funzione di interbloccaggio in questa sezione per prevenire rischi di scosse elettriche. Non cercare mai di disabilitare questa funzione.

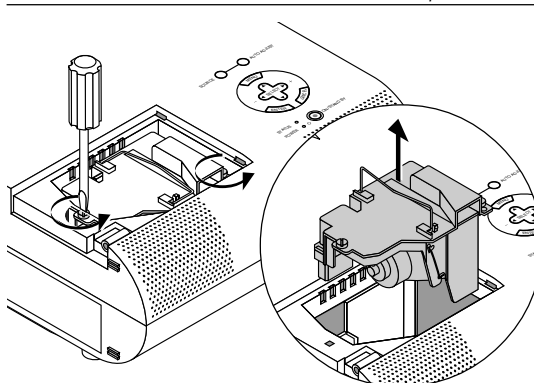

3. Inserire l'alloggiamento della nuova lampada.

PRECAUZIONE: Non usare una lampada diversa da quella originale NEC (MT50LP). Ordinare la lampada dal più vicino rivenditore NEC.

Assicurarsi di serrare le due viti.

Non dimenticare di serrare le viti.

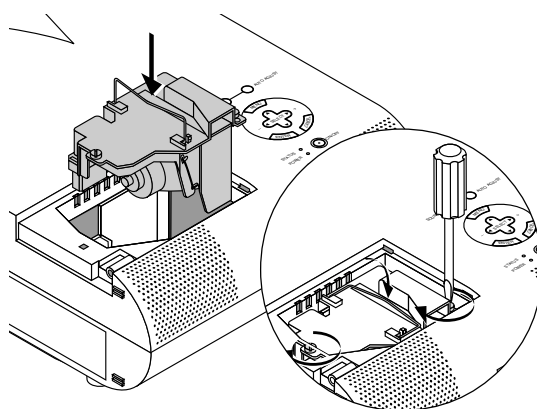

4. Reinstallare il coperchio della lampada.

Serrare la vite del coperchio della lampada.

Assicurarsi di serrare la vite del coperchio della lampada.

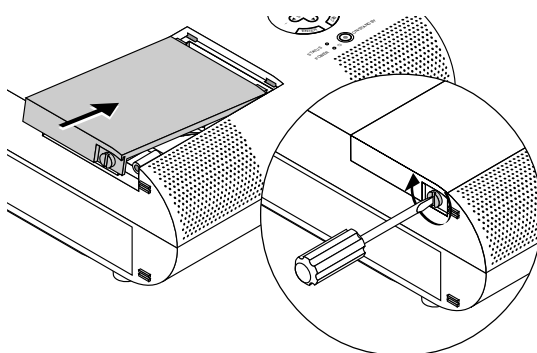

5. Dopo aver installato una nuova lampada, selezionare [Menù] → [Opzioni Proiettore] → [Configurazione] → [Pagina 4] → [Azzerà Contaore Lampada] per azzerare le ore di utilizzo della lampada.

NOTA: Quando la lampadina eccede le 1600 ore (2600 ore : Modo Eco) di servizio, il proiettore non si può accendere e il menù non viene visualizzato. Se ciò accade, premete il pulsante di HELP (Aiuto) sul telecomando, per almeno 10 secondi mentre è nel modo di attesa. Quando l'orologio durata lampadina viene azzerato, l'indicatore di STATUS (stato) si spegne.

Pulizia o sostituzione del filtro

La spugna del filtro dell'aria mantiene la parte interna del proiettore MT1056 priva di polvere e sporcizia e va pulita ogni 100 ore di utilizzo (più frequentemente se l'ambiente è molto polveroso). Se il filtro è sporco o otturato, si può verificare il surriscaldamento del proiettore.

ATTENZIONE

- Spegnere l'interruttore principale e scollegare il proiettore prima di sostituire il filtro.
- Pulire solo la parte esterna del coperchio del filtro con un aspirapolvere.
- Non cercare di usare il proiettore senza filtro.
- Il proiettore non funziona a meno che il filtro non venga installato correttamente.

Pulizia o sostituzione del filtro:

Quando si attiva la funzione "Filtro di pulizia", ogni qualvolta si accende il proiettore qualora questo sia stato utilizzato per oltre 100 ore, appare il messaggio "Pulisca prego il filtro". Alla comparsa di questo messaggio, procedete quindi alla pulizia dei filtri.

- La visualizzazione o meno di questo messaggio può essere stabilita mediante la funzione "Menu" - "Messaggio di pulizia filtro" nel menu Setup. Vedere a pag. I-36
- Una volta effettuata la pulizia dei filtri ed aver azzerato il contatore di utilizzo dei filtri stessi, il messaggio non verrà più visualizzato. Vedere a pag. I-37 per quanto riguarda l'azzeramento del tempo di utilizzo dei filtri.

Pasare l'aspirapolvere sul filtro attraverso il coperchio del filtro.

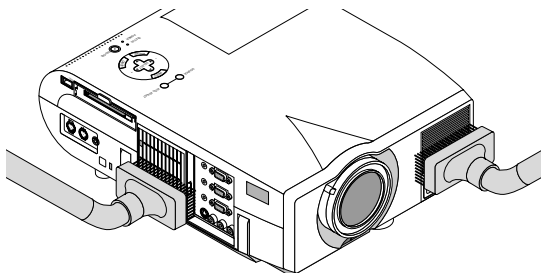

Per pulire il filtro dell'aria:

1. Rimuovere il coperchio del filtro premendo sull'incastro del coperchio con un cacciavite finché non lo si sente staccare.

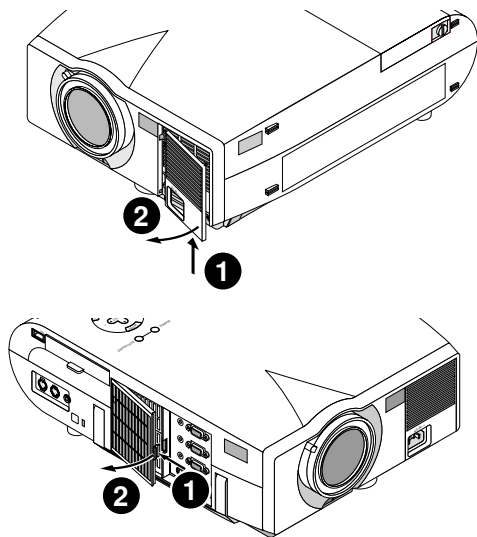

2. Reinstallare un nuovo coperchio del filtro.

NOTA: Non staccare la spugna dal coperchio del filtro. Non lavare il filtro con acqua e sapone. Acqua e sapone possono danneggiare la membrana del filtro. Prima di sostituire il filtro dell'aria, rimuovere la polvere e la sporcizia dall'involucro del proiettore. Prevenire l'introduzione di polvere e sporcizia nel proiettore durante la sostituzione del filtro.

NOTA: quando si sostituisce la lampada, è consigliabile sostituire anche i filtri. I filtri si trovano nella confezione della lampada di sostituzione.

5. LOCALIZZAZIONE DEI GUASTI

Questa sezione fornisce un aiuto per risolvere i problemi che si possono verificare durante l'impostazione o l'utilizzo del proiettore.

Messaggi indicatore di stato / accensione

Condizione	indicatore di accensione	indicatore di stato	Nota
Standby	Arancione fisso	–	–
Raffreddamento	Verde lampeggiante	–	Lampeggia in verde per 60 secondi.
Lampada in modo Normale	Verde fisso	–	–
Lampada in modo Eco	Verde fisso	Verde fisso	–
Dopo 3 minuti si spegnerà la lampada Modo eco	Verde fisso	Verde lampeggiante	Fissato nel modo Normale. Il modo lampada può essere cambiato sul menù.
La lampada ha esaurito la sua durata (Normale:1500 o più ore d'uso) (Eco:2500 o più ore d'uso)	Verde fisso	Rosso fisso (modo Normale)/ Arancione fisso (modo Eco)	Tra le 1500 e le 1600 ore (2500 e le 2600 ore : modo Eco) di utilizzo della lampada vengono visualizzati dei messaggi. Il proiettore sta terminando la sua durata, si prega di sostituire la lampada il più presto possibile.
La vita della lampada è al termine (Normale:1600 o più ore d'uso) (Eco:2600 o più ore d'uso)	Arancione fisso	Rosso fisso	Il proiettore si trova in modo standby e non può essere spento.
Errore nella collocazione della copertura del filtro o della lampada. (3 posizioni)	Arancione fisso	Rosso lampeggiante (intervalli di 1 sec.)	Il proiettore si trova in modo standby e non può essere spento.
Guasto di temperatura	Arancione fisso	Rosso lampeggiante (intervalli di 4 sec.)	Il proiettore si trova in modo standby e non può essere spento.
Guasto della ventola	Arancione fisso	Rosso lampeggiante (intervalli di 8 sec.)	Il proiettore si trova in modo standby e non può essere spento.
Guasto nella lampada	Arancione fisso	Rosso lampeggiante (intervalli di 12 sec.)	Il proiettore si trova in modo standby e non può essere spento.

Problemi comuni e soluzioni

Problema	Controllare questi punti
Il proiettore non si accende	<ul style="list-style-type: none"> Controllare che il cavo di alimentazione sia collegato e che il tasto di accensione del proiettore o del telecomando sia acceso. Controllare che il coperchio della lampada sia stato installato correttamente. Fate riferimento alla pagina I-47. Controllare se il proiettore si è surriscaldato o se l'utilizzo della lampada eccede 1600 ore (2600 ore : Modo Eco). Se la ventilazione intorno al proiettore non è sufficiente o se la stanza in cui si sta effettuando la presentazione è particolarmente calda, spostare il proiettore in un luogo più fresco.
Nessun'immagine	<ul style="list-style-type: none"> Usare il menù per selezionare la fonte (Video, S-Video, RGB1, RGB2 o PC Card Viewer). Fate riferimento alla pagina I-32. Assicurarsi che i cavi siano stati collegati correttamente. Usare i menù per regolare la luminosità e il contrasto. Fate riferimento alla pagina I-32. Rimuovere il coprilente. Ripristinare le impostazioni o le regolazioni ai livelli di fabbrica usando la funzione Predefinite nel menù Regolazioni. Fate riferimento alla pagina I-34.
L'immagine non è quadrata sullo schermo	<ul style="list-style-type: none"> Cambiare la posizione del proiettore per migliorare l'angolo rispetto allo schermo. Fate riferimento alla pagina I-14. Usare la funzione Chiave sul menù Regolazioni per correggere la distorsione trapezoidale. Fate riferimento alla pagina I-28 o 33.
L'immagine è sfuocata	<ul style="list-style-type: none"> Regolare il fuoco. Fate riferimento alla pagina I-25. Cambiare la posizione del proiettore per migliorare l'angolo rispetto allo schermo. Fate riferimento alla pagina I-14. Assicurarsi che la distanza tra il proiettore e lo schermo sia entro la gamma di regolazione della lente. Fate riferimento alla pagina I-17.
L'immagine scorre in senso verticale, orizzontale o in entrambi i sensi	<ul style="list-style-type: none"> Usare i menù o il tasto Fonte sul telecomando o sul proiettore stesso per selezionare la fonte desiderata.
Il telecomando non funziona	<ul style="list-style-type: none"> Installare nuove batterie. Fate riferimento alla pagina I-12. Assicurarsi che non ci siano degli ostacoli tra voi e il proiettore. Bisogna stare ad una distanza da 7m dal proiettore. Fate riferimento alla pagina I-12. Assicuratevi di essere nel modo Proiettore o che il tasto PJ si illumini di rosso. In caso contrario, premete il tasto PJ.
L'indicatore dello stato è illuminato o lampeggia	<ul style="list-style-type: none"> Fate riferimento ai messaggi Spie dello stato qui sopra.
Colori incrociati nel modo RGB	<ul style="list-style-type: none"> Se l'Autoallineamento è spento, attivarlo. Se l'Autoallineamento è acceso, spegnerlo e bilanciare l'immagine con le funzioni Posizione e Orologie nel menù Opzioni avanzate di immagine. Fate riferimento alla pagina I-33.

Quando si usa la funzione PC Card Viewer

Problema	Controllare i seguenti punti
Nessun'immagine	<ul style="list-style-type: none">• E' stata selezionata l'opzione "PC Card Viewer" sul menù Fonte?• La scheda PC è completamente inserita nella fessura PC CARD?• I dati della diapositiva sono stati memorizzati sulla scheda PC?• I contenuti della scheda PC sono stati distrutti?
Una parte della diapositiva non viene visualizzata	<ul style="list-style-type: none">• Durante la proiezione di un'immagine con più di 1024 × 768 punti, varie linee di informazioni andranno perdute. Usare il software in dotazione per cambiare il formato dell'immagine a 1024 × 768 punti
I contenuti della scheda PC sono danneggiati.	<ul style="list-style-type: none">• Usare un computer, ecc., per riparare i dati.

Per ulteriori informazioni, rivolgersi al proprio rivenditore.

6. SPECIFICHE

Questa sezione fornisce delle informazioni tecniche sulle prestazioni del Proiettore MT1056.

Modello numero **MT1056**

Sezione ottica

Pannello LCD	1,3" p-Si TFT a matrice attiva con Micro Lens Array 1024 × 768 pixel UXGA con AccuBlend avanzato
Obiettivo	Zoom manuale, messa a fuoco manuale F1,8 – 2,2 f=49,3 – 59,3 mm
Lampada	200W NSH lamp (160W : Eco mode) In normali condizioni di esercizio, la lampada è garantita per 1500 ore di esercizio o 6 mesi, a seconda della scadenza che si presenta per prima.
Formato dell'immagine	30 – 300 pulgadas (762 – 7620 mm) diagonalmente
Distanza di proiezione	4,3 – 36,9 ft (1,3 - 11,3 m)

Sezione elettrica

Ingressi	2 RGB, 1 S-Video, 1 Video, 1 PC Card, 2 Stereo Mini Audio, 1 USB, 1 Remoto
Uscite	1 RGB, 1 Stereo Mini Audio, 1 PC Control, 1 Mouse
Compatibilità video	NTSC, NTSC4.43, PAL, PAL-60, SECAM, HDTV: 1080i, 720p, 480p, 480i (con cavo opzionale), componente Y/Cb/Cr (con cavo opzionale)
Velocità di scansione	Orizzontale : 15-100 kHz (non interlacciato) Verticale : 50-120 Hz
Larghezza di banda video	RGB: 80 MHz
Colore	Reproduzione di colori simultaneamente a 16,7 milioni di colori.
Risoluzione orizzontale	550 TV linee : NTSC / PAL / NTSC4.43 / YCbCr 350 TV linee : SECAM RGB 1024 punti orizzontale, 768 punti verticali
Alimentazione	100 – 120 / 200 – 240 VAC, 50 / 60 Hz
Tensione in ingresso	3,5 A (100 – 120 V c.a.) / 1,7A (200 – 240 V c.a.)

Sezione meccanica

Dimensioni	11,1" (L) × 4,8" (H) × 14,9" (P) / 281mm (L) × 121mm (H) × 376mm (P) (escluse le sporgenze)
Peso netto	13,3 lbs / 6,0 kg
Condizioni ambientali	Temperatura operativa: da 0° a 35°C, con un tasso di umidità da 20 a 80% (senza formazione di condensa) Temperatura di immagazzinaggio: da -10° a 50°C, con un tasso di umidità da 20 a 80% (senza formazione di condensa)
Norme	UL approvate (UL 1950, CSA 950) Corrisponde ai requisiti DOC Canada Classe B Corrisponde ai requisiti FCC per la Classe B Corrisponde ai AS/NZS3548 Classe B Corrisponde ai requisiti EMC (EN55022, EN55024, EN61000-3-2, EN61000-3-3) Corrisponde alla direttiva sulla bassa tensione (EN60950, approvato TUV GS)



Per ulteriori informazioni visitate:

USA: <http://www.necvisualsystems.com>

Europa: <http://www.nec-europe.com/>

Globale: <http://www.nec-pj.com/>

I pannelli LCD sono suscettibili ai difetti pixel.

Per ulteriori informazioni riguardo ai dati pixel, contattate il vostro ufficio vendite locale NEC.

Le specifiche sono soggette a modifiche senza preavviso.

Dimensioni dell'involucro

MT1056

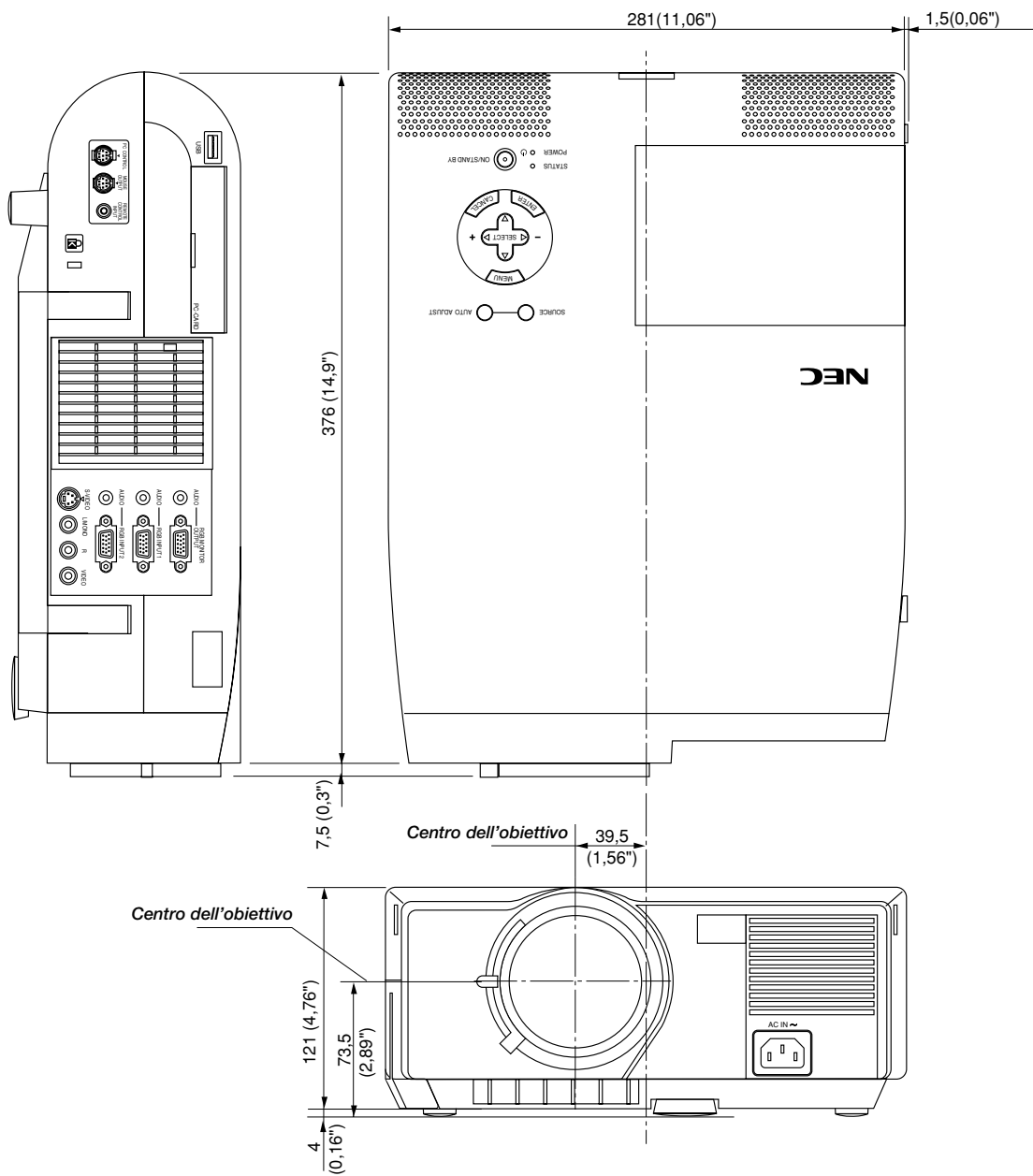

Unità = mm (pollici)

Connettore mini D-Sub a 15 pin

Connettore mini D-Sub a 15 pin

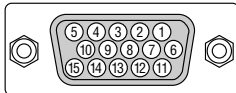

Segnale video al livello dei segnali:
0,7 Vp-p (analogico),
Segnale di sincronizzazione: livello TTL
* Solamente immissione RGB 1

N. pin	Segnali RGB (analogici)	Segnali YCbCr
1	Rosso	Cr
2	Verde o Sync su verde	Y
3	Blu	Cb
4	Massa	
5	Massa	
6	Massa rossa	Cr Massa
7	Massa verde	Y Massa
8	Massa blu	Cb Massa
9	Nessun collegamento	
10	Massa del segnale Sync	
11	Masse	
12	DATI bidirezionali (SDA)*	
13	Sync orizzontale o Sync composto	
14	Sync verticale	
15	Controllo dati*	

Lista dei segnali di ingresso compatibili

Segnale	Risoluzione (Punti)	Refresh Rate (Hz)	Frequenza o. (kHz)	Orologio punti (MHz)
NTSC	–	15,734	60	–
PAL	–	15,625	50	–
SECAM	–	15,625	50	–
VESA	640 × 480	31,47	59,94	25,175
IBM	640 × 480	31,47	60	25,175
MAC	640 × 480	31,47	60	25,175
MAC	640 × 480	34,97	66,67	31,334
MAC	640 × 480	35	66,67	30,24
VESA	640 × 480	37,86	72,81	31,5
VESA	640 × 480	37,5	75	31,5
IBM	640 × 480	39,375	75	31,49
VESA	640 × 480	43,269	85,01	36
IBM	720 × 350	31,469	70,09	28,322
VESA	720 × 400	37,927	85,04	35,5
IBM	720 × 350	39,44	87,85	35,5
IBM	720 × 400	39,44	87,85	35,5
VESA	800 × 600	35,16	56,25	36
VESA	800 × 600	37,879	60,32	40
VESA	800 × 600	48,077	72,19	50
VESA	800 × 600	46,88	75	49,5
VESA	800 × 600	53,674	85,06	56,25
MAC	832 × 624	49,725	74,55	57,283
VESA	1024 × 768	35,5	43 Interlaced	44,9
VESA	1024 × 768	48,363	60	65
VESA	1024 × 768	56,476	70,07	75
MAC	1024 × 768	60,241	74,93	80
VESA	1024 × 768	60,023	75,03	78,75
VESA	1024 × 768	68,677	85	94,5
# VESA	1152 × 864	67,5	75	108
# MAC	1152 × 870	68,681	75,06	100
# SUN	1152 × 900	61,796	65,95	92,94
# SGI	1152 × 900	71,736	76,05	105,6
# VESA	1280 × 960	60	60	108
# VESA	1280 × 1024	63,981	60,02	108
# MAC	1280 × 1024	69,89	65,2	118,5
# HP	1280 × 1024	78,125	72,01	135
# SUN	1280 × 1024	81,13	76,11	135
# VESA	1280 × 1024	79,976	75,03	135
# VESA	1280 × 1024	91,146	85,02	157,5
# HDTV (1080i)(1125i)	1920 × 1080	33,75	60 Interlace	74,25
# HDTV (1080i)(1125i)	1920 × 1080	28,13	50 Interlace	74,25
# HDTV (720p)(750p)	1280 × 720	45	60 Progressive	74,25
# SDTV (480p)(525p)	–	31,47	59,94 Progressive	27
# VESA	1600 × 1200	75,0	60	162
# VESA	1600 × 1200	81,3	65	175,5
# VESA	1600 × 1200	87,5	70	189
# VESA	1600 × 1200	93,75	75	202,5
DVD YCbCr	–	15,734	59,94 Interlace	–
DVD YCbCr	–	15,625	50 Interlace	–

#: Le immagini segnalate con il simbolo # sono compressi con la funzione Advanced AccuBlend.

NOTA 1: alcuni segnali sincroni composti possono essere visualizzati correttamente.

NOTA 2: segnali diversi da quelli specificati nella tabella qui sopra potrebbero risultare non correttamente rappresentati. In tale caso, variare l'intervallo di rinnovamento dell'immagine o la risoluzione sul vostro PC. Si veda la sezione di aiuto sulle Proprietà di Rappresentazione del vostro PC per procedere.

NOTA 3: UXGA può essere sostenuto solamente da un segnale sincronizzato.

Codici di controllo del PC

Funzione	Dati del codice								
ACCENSIONE	02H	00H	00H	00H	00H	02H			
SPEGNIMENTO	02H	01H	00H	00H	00H	03H			
SELEZIONE INGRESSO RGB 1	02H	03H	00H	00H	02H	01H	01H	09H	
SELEZIONE INGRESSO RGB 2	02H	03H	00H	00H	02H	01H	02H	0AH	
SELEZIONE INGRESSO VIDEO	02H	03H	00H	00H	02H	01H	06H	0EH	
SELEZIONE INGRESSO S-VIDEO	02H	03H	00H	00H	02H	01H	0BH	13H	
SELEZIONE INGRESSO									
PC CARD VIEWER	02H	03H	00H	00H	02H	01H	1FH	27H	
SILENZIAMENTO IMMAGINE ACCESO	02H	10H	00H	00H	00H	12H			
SILENZIAMENTO IMMAGINE SPENTO	02H	11H	00H	00H	00H	13H			
SILENZIAMENTO AUDIO ACCESO	02H	12H	00H	00H	00H	14H			
SILENZIAMENTO AUDIO SPENTO	02H	13H	00H	00H	00H	15H			
SILENZIAMENTO SCHERMO ACCESO	02H	14H	00H	00H	00H	16H			
SILENZIAMENTO SCHERMO SPENTO	02H	15H	00H	00H	00H	17H			

NOTA: Rivolgersi al più vicino rivenditore per ottenere una lista completa dei codici di controllo PC se necessario.

Collegamento del cavo

Protocollo di comunicazione

Velocità baud:	38400 bps
Lunghezza dati:	8 Bits
Parità:	Nessuna
Bit di stop:	Uno
X on/off:	Nessuna
Comunicazioni di procedimento:	Duplex completo

NOTA: A seconda dell'apparecchiatura, un ammontare baud ridotto viene raccomandato nel caso di utilizzo di un cavo lungo.

Connettore di controllo PC (DIN-8 pin)

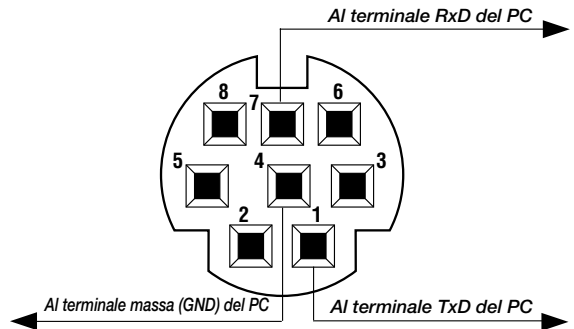

NOTA: I perni 2, 3, 5, 6 ed 8 vengono usati all'interno del proiettore.