

**Projektori**

# **P627UL/P547UL**

---

**Käyttöopas**

# Sisällysluettelo

---

<b>Johdanto</b> .....	iii
<b>Tärkeitä tietoja</b> .....	iv
<b>1. Tutustu laite-esittelyyn, lähetysluetteloon ja osien nimiin</b> .....	1
1-1. Projektorin esittely .....	1
1-2. Pakkauksen sisältö .....	4
1-3. Projektorin osien nimet .....	5
1-4. Kaukosäätimen osien nimet .....	10
<b>2. Kuvan heijastaminen (peruskäyttö)</b> .....	15
2-1. Kuvan heijastamisen vaiheet .....	15
2-2. Tietokoneen kytkeminen / virtajohdon kytkeminen .....	16
2-3. Projektorin käynnistäminen .....	18
2-4. Lähteen valitseminen .....	20
2-5. Kuvan koon ja sijainnin säätäminen .....	22
2-6. Keystone-vääristymän korjaaminen [KEYSTONE] .....	28
2-7. Tietokonesignaalin automaattinen optimointi .....	32
2-8. Äänenvoimakkuuden pienentäminen tai suurentaminen .....	32
2-9. Projektorin sammuttaminen .....	33
2-10. Kun projektoria siirretään .....	34
<b>3. Käteviä ominaisuuksia</b> .....	35
3-1. Kuvan ja äänen laittaminen pois päältä .....	35
3-2. Kuvan pysäyttäminen .....	35
3-3. Kuvan suurentaminen .....	36
3-4. Ekotilan vaihtaminen / saavutetun energiansäästön tarkistaminen .....	37
3-5. Heijastettavan kuvan vääristymien korjaaminen .....	39
3-6. Projektorin luvattoman käytön estäminen [TURVATOIMINTO] .....	45
<b>4. Näyttövalikon käyttäminen</b> .....	48
4-1. Valikoiden käyttäminen .....	48
4-2. Valikkokohteiden luettelo .....	50
4-3. Valikkojen kuvaukset ja toiminnot [TULO] .....	54
4-4. Valikkojen kuvaukset ja toiminnot [SÄÄDÄ] .....	55
4-5. Valikkojen kuvaukset ja toiminnot [ASETUS] .....	63
4-6. Valikkojen kuvaukset ja toiminnot [TIEDOT] .....	80
4-7. Valikkojen kuvaukset ja toiminnot [PALAUTA] .....	82

<b>5. Kytkentöjen tekeminen</b> .....	83
5-1. Tietokoneen kytkeminen .....	83
5-2. DVD-soittimen tai muun AV-laitteen liittäminen .....	86
5-3. Langalliseen lähiverkkoon yhdistäminen .....	88
5-4. Liittäminen langattomaan lähiverkkoon (valinnainen: NP05LM-sarja) .....	89
5-5. Liittäminen HDBaseT-lähetinlaitteeseen (myydään erikseen) .....	92
5-6. Pystyheijastus (pystyasento) .....	94
<b>6. VIEWER-toiminnon käyttäminen</b> .....	97
6-1. VIEWER-toiminnon ominaisuudet .....	97
6-2. USB-muistiin tallennettujen kuvien heijastaminen (peruskäyttö) .....	98
6-3. Dianäytön toiminnot .....	102
6-4. Tiedostoluettelonäytön toiminnot .....	103
6-5. Vaihtoehtovalikko .....	105
6-6. Logotietojen (taustakuvan) vaihtaminen .....	106
<b>7. Liittäminen verkkoon</b> .....	108
7-1. Projektorin verkkoon liittäminen tarjoamat mahdollisuudet .....	108
7-2. Liittäminen MultiPresenter-sovellukseen .....	109
7-3. VERKKOASETUKSET .....	111
7-4. HTTP-palvelintoiminto .....	119
<b>8. Huoltaminen</b> .....	123
8-1. Objektiivin puhdistaminen .....	123
8-2. Kotelon puhdistaminen .....	124
<b>9. Liite</b> .....	125
9-1. Projektorin ja valkokankaan asentaminen .....	125
9-2. Luettelo yhteensopivista tulosignaaleista .....	129
9-3. Tekniset tiedot .....	131
9-4. Kotelon mitat .....	134
9-5. Nastojen järjestys ja pääliitäntöjen signaalien nimet .....	135
9-6. Tietokoneen ohjaukoodit ja kaapeliliitäntä .....	137
9-7. Tietoja ASCII-ohjaukokennosta .....	139
9-8. Vianmääritys .....	141
9-9. Merkkivalojen merkitys .....	144
9-10. Projektorin päivämäärän ja kellonajan asettaminen .....	148
9-11. Vianmäärityksen tarkistusluettelo .....	150
9-12. REKISTERÖI PROJEKTORISI (Yhdysvalloissa, Kanadassa ja Meksikossa asuville) .....	152

# Johdanto

---

Kiitos NEC-projektorin ostamisesta.

Projektorilla voidaan heijastaa terävää kuvaa liittämällä se esim. tietokoneeseen tai videolaitteeseen. Lue nämä käyttöohjeet huolellisesti ennen projektorin käytön aloittamista ja säilytä ohjeet myöhempäkäyttötarvetta varten.

Lue tämä käyttöopas, jos laitteen toimintaan liittyy epäselvyyttä, tai jos on syytä olettaa, että projektori voi olla vikaantunut.

## HUOMAUTUKSIA



- (1) Käyttöoppaan sisältöä ei saa toisintaa osittain tai kokonaan ilman lupaa.
- (2) Käyttöoppaan sisältöä voidaan muuttaa ilman ennakoilmoitusta.
- (3) Käyttöopas on laadittu erittäin huolellisesti. Jos kuitenkin havaitset kyseenalaisia kohtia, virheitä tai puuttuvia tietoja, ota yhteyttä valmistajaan.
- (4) Käyttöoppaassa näkyvä kuva on vain viitteellinen. Jos kuvan ja todellisen tuotteen välillä on ristiriitaa, todellinen tuote ratkaisee.
- (5) Kohdissa (3) ja (4) mainituista seikoista huolimatta NEC ei vastaa tappioista, kuten liikeytoiton menetyksestä, joita laitteen käyttö asiakkaalle mahdollisesti aiheuttaa.
- (6) Tämä opas on toimitettu yleisesti kaikille alueille, joten siinä voi olla kuvauksia, jotka eivät koske käyttäjän aluetta.

# Tärkeitä tietoja









## Tietoja käytetyistä merkinnöistä

Laitteen turvallisen ja asianmukaisen käytön varmistamiseksi käyttöoppaassa käytetään useita merkintöjä, joiden tarkoitus on estää henkilövahingot ja laitteen vahingoittuminen.

Käytetyt merkinnät ja niiden merkitykset on esitetty alla. Tutustu niihin perusteellisesti ennen oppaan lukemista.

 <b>VAROITUS</b>	Tämän merkinnän huomiotta jättäminen ja laitteen virheellinen käsittely voivat johtaa vakavaan henkilövahinkoon.
 <b>TÄRKEÄ HUOMAUTUS</b>	Tämän merkinnän huomiotta jättäminen ja laitteen virheellinen käsittely voivat johtaa henkilövahinkoon tai omaisuuden vahingoittumiseen.

## Merkintäesimerkkejä

	Sähköiskun vaara.
	Korkea lämpötila.
	Kielletty toimenpide.
	Suojattava kosteudelta.
	Ei saa koskettaa märin käsin.
	Ei saa purkaa.
	Toimenpide, joka käyttäjän on suoritettava.
	Virtajohto on irrotettava pistorasiasta.

## Turvallisuusvaroitukset

### VAROITUS



**VÄLTTÄMÄTÖN**

#### Virtajohdon käsittely

- Käytä projektorin mukana toimitettua virtajohtoa. Jos mukana tuleva virtajohto ei vastaa kohdemaan turvallisuusmääräyksiä tai jännite- ja virtanormeja, on käytettävä asianmukaista virtajohtoa.

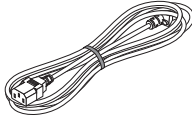

- Käytettävän virtajohdon on oltava hyväksytty ja täytettävä maakohtaiset turvallisuusmääräykset. Katso virtajohdon tiedot sivulta [132](#).

Maakohtaiset nimellisjännitteet on lueteltu alla. Valitse asianmukainen virtajohto ilmoitetun maakohtaisen jännitteen mukaan.

AC 230 V	Eurooppa
AC 120 V	Pohjois-Amerikka









**KIELLETTY**







**VAARALLINEN  
JÄNNITE**



- Projektorin mukana toimitettu virtajohto on tarkoitettu käytettäväksi vain projektorin kanssa. Turvallisuussyistä sitä ei saa käyttää muiden laitteiden kanssa.
- Käsittele virtajohtoa varoen. Vaurioitunut johto voi aiheuttaa tulipalon tai sähköiskun.
  - Älä aseta johdon päälle raskaita esineitä.
  - Älä sijoita johtoa projektorin alle.
  - Älä peitä johtoa esim. matolla.
  - Älä naarmuta johtoa tai tee siihen muutoksia.
  - Älä taivuta, väännä tai vedä virtajohtoa liiallisella voimalla.
  - Suojaa johto kuumuudelta.

Pyydä jälleenmyyjää vaihtamaan vaurioitunut johto (esim. paljaat tai katkenneet johtimet).
- Älä kosketa pistoketta ukonilmalla. Muussa tapauksessa seurauksena voi olla sähköisku.





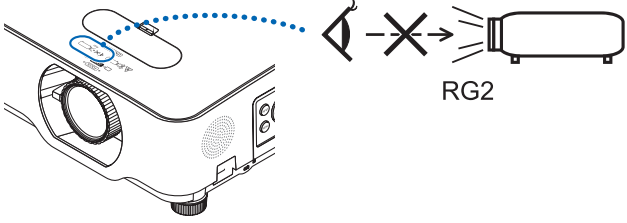

 <p><b>VÄLTTÄMÄTÖN</b></p>  <p><b>KIELLETTY</b></p>  <p><b>SUOJATTAVA KOSTEUDELTA</b></p>  <p><b>IRROTA VIRTAJOHTO</b></p>	<p><b>Projektorin asentaminen</b></p> <ul style="list-style-type: none"> <li>• Projektori on suunniteltu liitettäväksi 100–240 V AC, 50/60 Hz -virtalähteeseen. Ennen projektorin käyttämistä tarkista, että virtalähde, johon projektori liitetään, vastaa ilmoitettuja vaatimuksia.</li> <li>• Käytä projektorin virtalähteenä pistorasiaa. Projektoria ei saa kytkeä suoraan sähkövalaistuksen johdotukseen. Muussa tapauksessa syntyy vaaratilanne.</li> <li>• Ei saa käyttää alla luetelluissa paikoissa. Muussa tapauksessa voi syntyä tulipalon tai sähköiskun vaara. <ul style="list-style-type: none"> <li>- Huterilla pöydillä, kaltevilla pinnoilla tai muissa epävakaisissa paikoissa</li> <li>- lämmityslaitteiden lähellä tai voimakkaasti tärisevissä paikoissa</li> <li>- ulkona tai kosteissa tai pölyisissä paikoissa</li> <li>- Öljysavulle tai höyrylle altistuviin paikkoihin</li> <li>- lähellä mm. keittolaitteita ja kostuttimia.</li> </ul> </li> <li>• Ei saa käyttää alla kuvatuissa paikoissa, joissa projektori voi kastua. Muussa tapauksessa voi syntyä tulipalon tai sähköiskun vaara. <ul style="list-style-type: none"> <li>- Ei saa käyttää sateessa, lumisateessa tai esim. rannalla.</li> <li>- Ei saa käyttää kylpyhuoneessa tai suihkussa.</li> <li>- Projektorin päälle ei saa asettaa maljakoita tai ruukkukasveja.</li> <li>- Projektorin päälle ei saa asettaa kuppeja, kosmetiikkaa tai lääkkeitä.</li> </ul> <p>Jos projektorin sisään pääsee esim. vettä, katkaise ensin laitteesta virta, irrota virtajohto pistorasiasta ja ota yhteyttä jälleenmyyjään.</p> </li> <li>• Projektorin aukoista ei saa työntää sisään tai pudottaa metalliesineitä tai palavia esineitä tai muita vieraita materiaaleja. Muussa tapauksessa voi syntyä tulipalon tai sähköiskun vaara. Ole erityisen varovainen, jos kotona on lapsia. Jos projektorin sisään joutuu vieras esine, katkaise ensin laitteesta virta, irrota virtajohto pistorasiasta ja ota yhteyttä jälleenmyyjään.</li> </ul>
 <p><b>IRROTA VIRTAJOHTO</b></p>	<p><b>Irrota virtajohto, jos projektorin toiminta häiriintyy.</b></p> <ul style="list-style-type: none"> <li>• Jos projektorista nousee savua tai siitä lähtee outo haju tai ääni, tai jos projektori on pudonnut tai sen kotelo on murtunut, katkaise projektorista virta ja irrota virtajohto pistorasiasta. Tulipalon tai sähköiskun lisäksi seurauksena voi olla myös vakavia vaurioita näkökykyyn tai palovammoja. Korjauta laite ottamalla yhteyttä jälleenmyyjään.</li> </ul> <p>Projektoria ei saa yrittää korjata omin päin. Muussa tapauksessa syntyy vaaratilanne.</p>
 <p><b>EI SAA PURKAA</b></p>	<p><b>Projektoria ei saa purkaa.</b></p> <ul style="list-style-type: none"> <li>• Projektorin kotelo ei saa irrottaa tai avata. Projektoriin ei myöskään saa tehdä muutoksia. Projektorin sisällä on suurjännitealueita. Seurauksena voi olla tulipalo, sähköisku tai laservalovuoto, joka voi vahingoittaa näköä tai aiheuttaa palovammoja.</li> </ul> <p>Projektorin sisäosien tarkastamisesta, säädöistä ja korjaamisesta vastaa ammattitaitoinen huoltohenkilöstö.</p>







 <p><b>TÄRKEÄ HUOMAUTUS</b></p>	<p><b>Asentaminen kattoon</b></p> <ul style="list-style-type: none"> <li>• Tarvittaessa erikoistoimenpiteitä, kuten projektorin ripustaminen kattoon, ota yhteys jälleenmyyjään.</li> <li>• Tällaisissa tapauksissa projektoria ei saa yrittää asentaa itse. Projektori voi pudota ja aiheuttaa henkilövahingon.</li> <li>• Projektorin ripustaminen kattoon edellyttää katolta riittävää vahvuutta, ja maakohtaisia rakennusnormeja on noudatettava.</li> <li>• Lisäksi projektorin putoaminen on voitava estää tilanteessa, jossa projektorin toiminta, kattokiinnike tai asennuspaikka vikaantuvat.</li> <li>• Kattoon asennettuun projektoriin ei saa ripustaa mitään. Projektori voi pudota ja aiheuttaa henkilövahingon.</li> <li>• Kattoon asennetun projektorin yhteydessä on käytettävä pistorasiaa, joka on ulottuvilla siten, että virtajohto voidaan helposti liittää ja irrottaa.</li> </ul>
 <p><b>KIELLETTY</b></p>  <p><b>TÄRKEÄ KORKEAAN LÄMPÖTILAAN LIITTYVÄ HUOMAUTUS</b></p>	<p><b>Käynnissä olevan projektorin objektiivin eteen ei saa sijoittaa esineitä.</b></p> <ul style="list-style-type: none"> <li>• Käynnissä olevan projektorin objektiivin suojuus on poistettava. Objektiivin suojuus voi kuumentua ja vääntyä.</li> <li>• Käynnissä olevan projektorin objektiivin eteen ei saa asettaa valoa estäviä esineitä. Esine voi kuumentua, särkyä tai syttyä tuleen.</li> <li>• Oheinen koteloon kiinnitetty varoitusmerkki varoittaa sijoittamasta esineitä projektorin objektiivin eteen.</li> </ul> 



 <b>KIELLETTY</b>	<p><b>Tietoja projektorin lampusta</b></p> <ul style="list-style-type: none"> <li>• Projektorin objektiiviin ei saa katsoa suoraan. Projektorista lähtevä voimakas valo voi vahingoittaa silmiä laitteen ollessa käynnissä. Ole erityisen varovainen, kun lähistöllä on lapsia.</li> <li>• Heijastettavaan valoon ei saa katsoa optisilla laitteilla, kuten suurennuslaseilla tai heijastimilla. Muussa tapauksessa seurauksena voi olla näön heikkeneminen.</li> <li>• Varmista, ettei kukaan katso objektiiviin laitteen heijastusetaisyydellä ennen virran kytkemistä projektoriin.</li> <li>• Älä anna lasten käyttää projektoria yksinään. Lapsen käyttäessä projektoria aikuisen tulee aina olla läsnä ja valvoa lasta huolellisesti.</li> <li>• Oheinen koteloon objektiivin lähelle kiinnitetty varoitusmerkki ilmoittaa, että projektori on luokitettu kansainvälisen sähköteknisen komission IEC/EN:n julkaisussa 62471-5:2015 riskiryhmään 2. Kuten minkä tahansa kirkkaan valonlähteen tapauksessa, älä katso suoraan valonsäteeseen, RG2 IEC/EN 62471-5:2015.</li> </ul> 
 <b>KIELLETTY</b>	<p><b>Huomioitava projektoria puhdistettaessa</b></p> <ul style="list-style-type: none"> <li>• Pölyä ei saa poistaa esim. objektiivista tai kotelosta käyttämällä syttyviä kaasusumutteita. Muussa tapauksessa seurauksena voi olla tulipalo.</li> </ul>
 <b>KIELLETTY</b>	<p><b>Ei saa käyttää korkean turvatason paikoissa.</b></p> <ul style="list-style-type: none"> <li>• Laitteen käyttöön ei saa liittyä kuolemaan johtavia riskejä tai vaaroja, jotka voivat johtaa suoraan kuolemaan, henkilövahinkoon, vakaviin fyysisiin vaurioihin tai muihin menetyksiin, mukaan lukien ydinreaktion hallinta ydinlaitoksessa, lääketieteellinen elämää ylläpitävä järjestelmä ja asejärjestelmän osalta ohjuksen laukaisunhallinta.</li> </ul>

**TÄRKEÄ HUOMAUTUS**

 <p><b>VÄLTÄMÄTÖN</b></p>	<p><b>Virtajohdon liittäminen maahan</b></p> <ul style="list-style-type: none"> <li>• Laite on suunniteltu käytettäväksi tilanteessa, jossa virtajohto on maadoitettu. Maadoittamattoman virtajohdon käytön seurauksena voi olla sähköisku. Varmista, että virtajohto on liitetty suoraan seinäpistorasiaan ja maadoitettu asianmukaisesti. Ei saa käyttää kaksitappista pistokesovitinta.</li> <li>• Liitä projektori ja tietokone (signaalilähde) samaan maadoituspisteeseen. Jos projektori ja tietokone (signaalilähde) liitetään eri maadoituspisteeseen, maapotentiaalinen huojunta voi aiheuttaa tulipalon tai savun muodostumista.</li> </ul>
 <p><b>VÄLTÄMÄTÖN</b></p>  <p><b>EI SAA KOSKEA MÄRIN KÄSIN</b></p>  <p><b>IRROTA VIRTAJOHTO</b></p>	<p><b>Virtajohdon käsittely</b></p> <ul style="list-style-type: none"> <li>• Liitettäessä virtajohto projektorin AC IN -liitäntään on varmistettava, että liitin tulee kiinni tukevasti. Löysästi kiinnitetty virtajohto voi aiheuttaa tulipalon tai sähköiskun.</li> <li>• Virtajohtoa ei saa kytkeä tai irrottaa märin käsin. Muussa tapauksessa seurauksena voi olla sähköisku.</li> <li>• Projektorin puhdistamisen yhteydessä virtajohto on irrotettava pistorasiasta etukäteen turvallisuussyistä.</li> <li>• Projektoria siirrettäessä on ensin muistettava katkaista virta, irrottaa virtajohto pistorasiasta ja tarkistaa, että kaikki projektorin muihin laitteisiin liittävät johdot on irrotettu.</li> <li>• Virtajohto on aina irrotettava pistorasiasta, kun projektoria ei aiota käyttää pitkään aikaan.</li> </ul>
 <p><b>KIELLETTY</b></p>	<p><b>Ei saa käyttää sähköverkossa, jossa voi esiintyä ylijännitteitä.</b></p> <ul style="list-style-type: none"> <li>• Liitä projektorin Ethernet/HDBaseT-liitäntä ja LAN-liitäntä ylijännitteiltä suojattuun verkkoon. Ethernet/HDBaseT- tai LAN-liitäntään johdettu ylijännite saattaa aiheuttaa sähköiskun.</li> </ul>
 <p><b>VÄLTÄMÄTÖN</b></p>	<p><b>Objektiivin siirto, tarkennus ja zoomaus</b></p> <ul style="list-style-type: none"> <li>• Objektiivinsiirto tai tarkennuksen tai zoomauksen säätö on tehtävä projektorin takaa tai sivulta. Laitteen edestä toimittaessa käyttäjän silmät voivat altistua voimakkaalle valolle ja vahingoittua.</li> <li>• Objektiivin siirtotoimenpiteen aikana kädet on pidettävä etäällä objektiivin alueelta. Muussa tapauksessa sormet voivat jäädä kotelon ja objektiivin väliseen rakoon.</li> </ul>

 <p><b>KIELLETTY</b></p>	<p><b>Paristojen käsittely</b></p> <ul style="list-style-type: none"> <li>• Paristoja on käsiteltävä varoen. Muussa tapauksessa seurauksena voi olla tulipalo, henkilövahinko tai ympäristön saastuminen. <ul style="list-style-type: none"> <li>- Paristoja ei saa oikosulkea, purkaa osiin tai hävittää avotulesa.</li> <li>- Laitteessa saa käyttää vain ilmoitettuja paristoja.</li> <li>- Uusia paristoja ei saa käyttää yhdessä vanhojen kanssa.</li> <li>- Paristoja asetettaessa on huomioitava niiden napaisuus (plus- ja miinuspää) sekä varmistettava, että ne asetetaan merkittyihin suuntiin.</li> </ul> </li> <li>• Hävitä paristot ottamalla yhteyttä jälleenmyyjään tai paikallisviranomaisiin.</li> </ul>
 <p><b>KIELLETTY</b></p>  <p><b>TÄRKEÄ KORKEAAN LÄMPÖTILAAN LIITTYVÄ HUOMAUTUS</b></p>	<p><b>Tietoja ilmanvaihtoaukoista</b></p> <ul style="list-style-type: none"> <li>• Projektorin ilmanvaihtoaukkoja ei saa peittää. Projektorin alle ei myöskään saa asettaa pehmeitä esineitä, kuten paperia tai kangasta. Muussa tapauksessa seurauksena voi olla tulipalo. Projektorin asennuspaikan ja ympäristön väliin on jätettävä riittävästi tilaa, yleissääntönä ilmanottoaukko on jätettävä vähintään 10 cm ja tuuletusaukko 20 cm.</li> <li>• Tuuletusaukon alueeseen ei saa koskea kuvien heijastamisen aikana tai välittömästi sen jälkeen. Tuuletusaukon alue voi tällöin olla kuuma, ja sen koskettaminen voi aiheuttaa palovammoja.</li> </ul>
 <p><b>KIELLETTY</b></p>	<p><b>Projektorin siirtäminen</b></p> <ul style="list-style-type: none"> <li>• Projektoria siirrettäessä siihen ei saa tarttua objektiiviosasta. Tarkennusrenas saattaa pyörähtää, jolloin projektori voi pudota ja aiheuttaa henkilövahingon. Lisäksi jos laitat kättesi kotelon ja objektiivin väliseen rakkoon, projektori saattaa vaurioitua, pudota ja aiheuttaa loukkaantumisen.</li> </ul>
 <p><b>VÄLTTÄMÄTÖN</b></p>	<p><b>Projektorin tarkastaminen ja puhdistaminen sisäpuolelta</b></p> <ul style="list-style-type: none"> <li>• Puhdistuta projektorin sisäosat ottamalla yhteyttä jälleenmyyjään noin kerran vuodessa. Pitkään puhdistamatta jäävän projektorin sisään voi kerääntyä pölyä, mikä voi johtaa tulipaloihin tai toimintahäiriöihin.</li> </ul>
 <p><b>VÄLTTÄMÄTÖN</b></p>	<p><b>Vältä paikkoja, joissa on äärimmäisiä lämpötiloja ja kosteutta.</b></p> <ul style="list-style-type: none"> <li>• Ohjeen noudattamatta jättäminen voi aiheuttaa tulipalon, sähköiskun tai projektorin vahingoittumisen. Projektorin käyttöympäristö on seuraavanlainen: <ul style="list-style-type: none"> <li>- Käyttölämpötila: 0–40 °C / 32–104 °F / ilmankosteus: 20–80 % (ei tiivistymistä)</li> <li>- Säilytyslämpötila: -10–50 °C / 14–122 °F / ilmankosteus: 20–80 % (ei tiivistymistä)</li> </ul> </li> </ul>

## Laseria koskevat turvavaroitukset

Noudata laitteen asennuksessa ja käsittelyssä maasi lakeja ja säännöksiä.

### Kiina

Laitte on 2-luokan lasertuote standardin GB 7247.1-2012 mukaisesti.

#### VAROITUS

2-LUOKAN LASERTUOTE, GB 7247.1-2012

- LASERSÄTEILYÄ – 2-LUOKAN LASERLAITTEEN VALONSÄTEESEEN EI SAA KATSOA SUORAAN.
  - Muiden kuin tässä määriteltyjen säätöjen tai säätötoimenpiteiden käyttö tai suorittaminen voi altistaa vaaralliselle säteilylle.
- Laserenergia aukon lähellä voi aiheuttaa palovammoja.

### Muut alueet

Laitte on luokiteltu IEC 60825-1 -standardin kolmannen painoksen 2014-05 ja RG2-laitteita koskevan IEC 62471-5 -standardin ensimmäisen painoksen mukaan luokkaan 1.

#### VAROITUS

IEC 60825-1:N KOLMANNEN PAINOKSEN MUKAINEN 1-LUOKAN LASERTUOTE

- Muiden kuin tässä määriteltyjen säätöjen tai säätötoimenpiteiden käyttö tai suorittaminen voi altistaa vaaralliselle säteilylle.
- Laserenergia aukon lähellä voi aiheuttaa palovammoja.

### Vain Yhdysvallat

- Täyttää vaatimukset 21 CFR 1040.10 ja 1040.11 lukuun ottamatta vaatimustenmukaisuutta riskiryhmän 2 LIP osalta, joka on määritetty standardissa IEC 62471-5:Ed. 1,0. Katso lisätietoja kohdasta Laserilmoitus nro 57, päivätty 8. toukokuuta 2019.

#### VAROITUS

- Projektoriin ei saa katsoa miltään etäisyydeltä. Altistumisriskit vältetään siten, että aikuisen on valvottava lapsia.
- Varmista, ettei kukaan katso objektiivin kytkiessään virran projektoriin käyttämällä kaukosäädintä.
- Heijastettavaan valoon ei saa katsoa optisilla laitteilla (esim. kiikareilla, kaukoputkilla, suurennuslaseilla tai heijastimilla).
- [ VAROITUS: ASENNETTAVA LASTEN PÄIDEN YLÄPUOLELLE. ]  
Kattoasennuksen käyttö on suositeltavaa niin, että laite sijoitetaan lasten silmien yläpuolelle.

- Sisäisestä valomoduulista säteilevän laservalon tiedot:
  - Aallonpituus: 449–461 nm
  - Huipputeho: 112 W
- Suojakotelosta lähtevä säteilykuvio:
  - Aallonpituus: 449–461 nm
  - Lasersäteilyn enimmäisteho: 1,7 W (IEC 60825-1 Ed. 3 1-luokka)  
66,6 mW (IEC 60825-1 Ed. 2 2-luokka)
- Laitteessa on lasermoduuli. Muiden kuin tässä määriteltyjen säätöjen tai säätötoimenpiteiden käyttö voi altistaa vaaralliselle säteilylle.

## Valomoduuli

- Laitteen valonlähteenä on useita laserdiodeja sisältävä valomoduuli.
- Kyseiset laserdiodit on suljettu valomoduulin sisään. Valomoduulin toiminta ei edellytä minkäänlaista huoltoa.
- Loppukäyttäjää ei saa vaihtaa valomoduulia.
- Valomoduulin vaihtoa koskeissa asioissa tai tarvittaessa lisätietoja on otettava yhteyttä ammattitaitoiseen jälleenmyyjään.

## Laitteen merkinnät

IEC 60825-1 -standardin kolmannen painoksen mukaisen 1-luokan LASERTUOTTEEN tärkeä huomautus ja selitemerkinnät on kiinnitetty alla ilmoitettuihin kohtiin.

### Merkintä 1

#### FDA:n lisävaroituserkintä (vain Yhdysvallat)

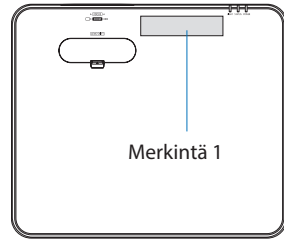
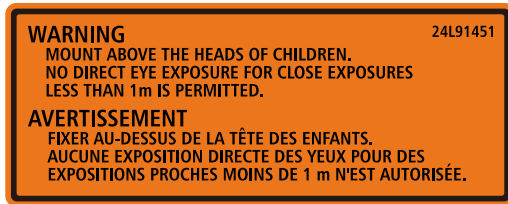

### Merkintä 2

#### 1-luokan laserlaitteen merkintä (muut alueet Kiinaa lukuun ottamatta)

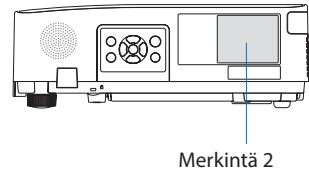

#### 2-luokan laserlaitteen merkintä (Kiina)



## Laservalon säteilyalue

Oheisessa kuvassa on esitetty laservalon suurin säteilyalue.

Vaakakulma (yksikkö: aste)

Zoom	Objektiivin asento		
	Oikea laita	Keskusta (vertailuarvo)	Vasen laita
	HR	HC	HL
Laajakulma	33,0	22,3	33,0
Tele	21,8	14,2	21,8

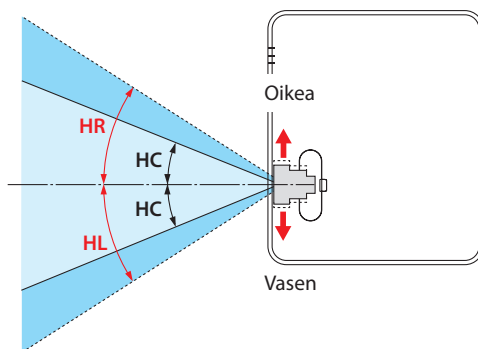

Pystykulma (yksikkö: aste)

Zoom	Objektiivin asento	
	Ylälaita	Keskusta (vertailuarvo)
	VU	VC
Laajakulma	29,5	14,4
Tele	19,2	9,0

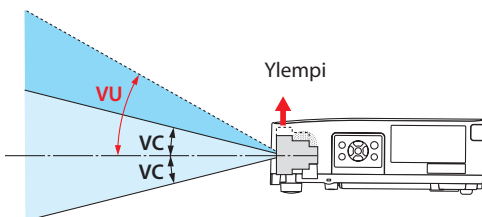

### **Johtojen tiedot**

Käytettävien johtojen on oltava suojattuja kaapeleita tai ferriittiydinkaapeleita, jolloin ne eivät häiritse radiota ja televisiota.

Katso lisätietoja tämän käyttöoppaan osasta 5. Kytkenät.

### **Sähkömagneettisia häiriöitä (EMI) koskeva ilmoitus**

VAROITUS:

Laitteiston käyttäminen asuinympäristössä saattaa aiheuttaa radiohäiriöitä.



## Käytetyn laitteen hävittäminen



### **Euroopan unionissa**

Kussakin jäsenmaassa toimeenpannut EU:n laajuiset määräykset vaativat, että käytettyjä sähkö- ja elektroniikkalaitteita, jotka on merkitty vasemmalla näkyvällä merkillä, ei saa hävittää tavallisen talousjätteen mukana. Näihin kuuluvat projektori tai sähkötarvikkeet, kuten virtajohto. Tällaiset tuotteet on hävitettävä paikallisviranomaisten ja tuotteen jälleenmyyjän antamien ohjeiden mukaisesti.

Käytetyt laitteet kerätään asianmukaista uudelleenkäyttöä ja kierrätystä varten. Järjestelyn tarkoitus on pitää jätteiden määrä sekä negatiiviset vaikutukset ihmisten terveyteen ja ympäristöön mahdollisimman pieninä.

Tämä sähkö- ja elektroniikkalaitteissa oleva merkintä koskee vain Euroopan unionin jäsenvaltioita.

### **Mualla kuin Euroopan unionissa**

Haluttaessa hävittää käytettyjä sähkö- ja elektroniikkalaitteita Euroopan unionin ulkopuolella on tiedot asianmukaisesta hävitystavasta selvitettävä ottamalla yhteyttä paikallisviranomaisiin.



**EU:** ylituotettu pyörällinen jäteastia tarkoittaa, ettei käytettyjä paristoja saa laittaa tavallisen kotitalousjätteen sekaan. Käytettyjä paristoja varten on erillinen keräysjärjestelmä, mikä mahdollistaa asianmukaisen käsittelyn ja kierrätyksen lainsäädännön mukaisesti.

**EU-direktiivin 2006/66/EY mukaan paristoa ei saa hävittää virheellisesti. Paristo on eroteltava paikallispalvelun keräystä varten.**



## Projektorin suorituskykyyn liittyviä tärkeitä huomautuksia

- Ei saa asentaa paikkaan, joka voi täristä tai johon voi kohdistua iskuja. Asennettaessa laite paikkoihin, joihin voi välittyä voimanlähteistä tai vastaavista peräisin olevaa tärinää, tai esim. ajoneuvoihin tai aluksiin, tärinät tai iskut voivat vaikuttaa projektoriin tavalla, joka voi vahingoittaa sen sisäosia ja aiheuttaa toimintahäiriöitä. Asennettava tärinöiltä ja iskuilta suojattuun paikkaan.
- Ei saa asentaa lähelle suurjännitejohtoja tai virtalähteitä. Lähelle suurjännitejohtoa tai virtalähdettä asennetun projektorin toimintaan saattaa ilmaantua häiriöitä.
- Ei saa asentaa tai säilyttää alla kuvatun kaltaissa paikoissa. Muussa tapauksessa laitteen toiminta voi häiriintyä.
  - Paikat, joissa syntyy voimakkaita magneettikenttiä
  - Paikat, joissa syntyy syövyttäviä kaasuja
- Jos voimakasta valoa, kuten lasersäteitä, tulee objektiivista, se voi johtaa toimintahäiriöön.
- Keskustele jälleenmyyjän kanssa ennen laitteen käyttämistä paikoissa, joissa on paljon tupakan-savua tai pölyä.
- Heijastettaessa samaa liikkumatonta kuvaa pitkän aikaa vaikkapa tietokoneella voi kuvan hahmo jäädä valkokankaalle heijastamisen päätyttyä, mutta se häviää jonkin ajan kuluttua. Ilmiö liittyy nestekidepaneelin ominaisuuksiin eikä se ole vika. Valmistaja suosittelee käyttämään tietoko-neessa näytönsäästäjää.
- Jos projektoria käytetään vähintään noin 1 600 metrin korkeudessa, valitse [TUULETINTOIMIN-TO]-asetukseksi [KORKEAN PAIKAN]. Muussa tapauksessa projektorin sisäosat voivat kuumentua ja aiheuttaa toimintahäiriöitä.
- Käytettäessä projektoria korkeissa paikoissa, joissa ilmanpaine on alhainen, optiset osat, kuten esim. valonlähde, voidaan joutua vaihtamaan tavallista nopeammin.
- Projektorin siirtämiseen liittyvää tietoa
  - Suojaa objektiivia naarmuuntumiselta käyttämällä mukana toimitettua objektiivinsuojusta.
  - Suojaa projektori tärinöiltä ja voimakkailta iskuilta. Muussa tapauksessa projektori voi vaurioitua.
- Projektorin säätöjalkoja saa käyttää vain laitteen heijastuskulman säätämiseen. Epäasianmukainen käyttö, esimerkiksi projektorin kantaminen säätöjaloista tai käyttäminen seinää vasten nojallaan, voi vahingoittaa laitetta.
- Projektorin objektiivin pintaan ei saa koskea paljain käsin. Heijastusobjektiivin pinnassa olevat sormenjäljet tai liika näkyvät valkokankaalla suurennoksina. Projektorin objektiivin pintaan ei saa koskea.
- Virtajohtoa ei saa irrottaa projektorista tai pistorasiasta heijastamisen aikana. Muussa tapauksessa projektorin AC IN -liittimen tai virtapistokkeen kosketuspinta voi kärsiä. Katkaise virransyöttö laitteeseen heijastamisen aikana käyttämällä esim. katkaisinta.
- Kaukosäätimen käsittelyyn liittyvää tietoa
  - Kaukosäädin ei toimi, jos projektorin kotelon kaukosäätimen signaalianturiin tai kaukosäätimen signaalilähettimen kohdistuu voimakas valo tai jos niiden välillä on esteitä, jotka estävät signaalin kulun.
  - Kaukosäädin toimii 7 metrin etäisyydeltä projektorista, ja sitä käytetään kohdistamalla se projektorin kotelossa olevaan kaukosäätimen anturiin.
  - Kaukosäädintä ei saa pudottaa eikä käsitellä epäasianmukaisesti.
  - Kaukosäätimen sisään ei saa päästä vettä tai muita nesteitä. Kastunut kaukosäädin on pyyhittävä heti kuivaksi.

- Vältä käyttämistä kuumissa ja kosteissa paikoissa mahdollisuuksien mukaan.
- Kun kaukosäädintä ei aiota käyttää pitkään aikaan, poista molemmat paristot.
- Estä ulkoisen valon pääsy valkokankaalle.  
Varmista, että vain projektorista tuleva valo näkyy valkokankaalla. Mitä vähemmän valkokankaalle pääsee ulkoista valoa, sitä suurempi kontrasti ja parempi kuva.
- Tietoja valkokankaista  
Likaisella, naarmuisella ja värjäytyneellä heijastettavalla pinnalla kuvat eivät toistu selvinä. Käsittele valkokangasta varoen ja suojaa se haihtuvilta aineilta, naarmuilta sekä lialta.

### Projektorin asennusetaisyys

Projektorin asentamisen yhteydessä laitteen ympärille on jätettävä riittävästi tilaa siten kuin alla on kuvattu. Muussa tapauksessa projektorista lähtevä kuuma ilma voi ohjautua takaisin laitteen sisään. Varmista myös, ettei ilmastointilaitteen ilmavirta kohdistu projektoriin.

Projektorin lämmönsäätöjärjestelmä voi tulkita tilanteen epänormaalksi (lämpötilavirhe) ja sammuttaa laitteen virran automaattisesti.

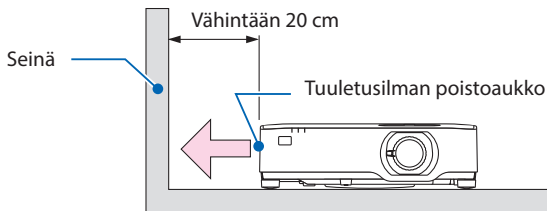

#### HUOMAA:

- Edellä olevassa kuvassa oletetaan, että projektorin yläpuolella on riittävästi tilaa. Myös laitteen takana on ilmanottoaukko. Jätä taakse tilaa noin 10 cm tai enemmän tai vielä enemmän tilaa kaapeleiden asentamista varten.

### Kattoasennuksen varoitimet

Projektoria ei saa asentaa seuraaviin paikkoihin. Koteloa kosketuksiin joutuneet aineet, kuten öljy ja kemikaalit, tai kosteus voivat vääristää koteloa muotoa, saada sen halkeamaan, syövyttää metalliosia tai aiheuttaa toimintahäiriön.

- Ulos tai kosteisiin ja pölyisiin paikkoihin
- Öljysavulle tai höyrylle altistuviin paikkoihin
- Paikkoihin, joissa syntyy syövyttäviä kaasuja

**Tietoja heijastettujen alkuperäisten kuvien tekijänoikeuksista:**

Projektorin käyttäminen kaupalliseen hyötymistarkoitukseen tai yleisön huomion kiinnittämiseen esimerkiksi kahviloissa tai hotelleissa tavalla, johon kuuluu kuvan pakkaaminen tai pakkauksen purkaminen seuraavilla menetelmillä, voi aiheuttaa tilanteita, jotka voivat loukata lain suojaamia tekijänoikeuksia:

[KUVASUHDE], [KEYSTONE], suurennus ja muut vastaavat toiminnot.

**Virranhallintatoiminto**

Projektorissa on virranhallintatoimintoja. Virrankulutuksen vähentämiseksi virranhallintatoiminnot (1 ja 2) ovat tehdasasetuksina, kuten alla on esitetty. Projektoria ohjataan ulkoisesta laitteesta LAN- tai sarjakaapeliyhteyden kautta vaihtamalla näyttövalikosta 1:n ja 2:n asetuksia.

**1. VALMIUSTILA (Tehdasasetus: NORMAALI)**

Ohjaa projektoria ulkoisesta laitteesta valitsemalla kohdan [VALMIUSTILA] asetukseksi [VERKON VALMIUSTILA] tai [LEPO]. (→ sivu 76)

**2. AUTOM. SAMMUTUS (Tehdasasetus: 1 tunti)**

Ohjaa projektoria ulkoisesta laitteesta valitsemalla kohdan [AUTOM. SAMMUTUS] asetukseksi [OFF]. (→ sivu 78)

**Langattoman lähiverkkoyksikön mallinumero**

Langaton lähiverkkolaite on valinnainen varuste.

Katso alueelle sopivan mallin valintaan liittyvät tiedot yhtiön verkkosivulta:

URL: <https://www.sharp-nec-displays.com/global/support/index.html>

**Tavaramerkit**

- MultiPresenter ja ProAssist ovat Sharp NEC Display Solutions Ltd:n tavaramerkkejä tai rekisteröityjä tavaramerkkejä Japanissa ja muissa maissa.
- Apple, Mac, MacBook ja iMac ovat Apple Inc:n Yhdysvalloissa ja muissa maissa rekisteröimiä tavaramerkkejä.
- Microsoft, Windows ja PowerPoint ovat Microsoft Corporationin tavaramerkkejä tai rekisteröityjä tavaramerkkejä Yhdysvalloissa ja/tai muissa maissa.
- Termit HDMI ja HDMI High-Definition Multimedia Interface, HDMI-tavaramerkin visuaalinen ilme ja HDMI-logot ovat tavaramerkkejä tai rekisteröityjä tavaramerkkejä, jotka omistaa HDMI Licensing Administrator, Inc.



- HDBaseT™ ja HDBaseT Alliance -logo ovat HDBaseT Alliancen tavaramerkkejä.



- PLink-tavaramerkki ja -logo ovat rekisteröityjä tavaramerkkejä, tai niiden rekisteröintiä on haettu Japanissa, Yhdysvalloissa sekä muissa maissa ja muilla alueilla.
- Wi-Fi® on Wi-Fi Alliance® -yhtiön rekisteröity tavaramerkki. WPA™, WPA2™ ovat Wi-Fi Alliance® -yhtiön tavaramerkkejä.
- Blu-ray on Blu-ray Disc Associationin tavaramerkki.
- CRESTRON ja CRESTRON ROOMVIEW ovat Crestron Electronics, Inc:n tavaramerkkejä tai rekisteröityjä tavaramerkkejä Yhdysvalloissa ja muissa maissa.
- Extron ja XTP ovat RGB Systems Inc:n rekisteröityjä tavaramerkkejä Yhdysvalloissa.
- Ethernet on FUJIFILM Business Innovation Corporationin rekisteröity tavaramerkki tai tavaramerkki.
- Muut tässä käyttöoppaassa mainitut tuotenimet ja yhtiöiden logot voivat olla omistajiensa tavaramerkkejä tai rekisteröityjä tavaramerkkejä.
- GPL/LGPL-ohjelmistolisenssit

Tämän tuotteen mukana toimitetaan ohjelmistoja, jotka on lisensoitu GNU General Public License -lisenssin (GPL), GNU Lesser General Public License -lisenssin (LGPL) tai muiden lisenssien mukaisesti.

Lisätietoja näistä ohjelmistoista on saatavana valmistajan verkkosivuilta.

[https://www.sharp-nec-displays.com/dl/en/pj\\_manual/lineup.html](https://www.sharp-nec-displays.com/dl/en/pj_manual/lineup.html)

# 1. Tutustu laite-esittelyyn, lähetysluetteloon ja osien nimiin

## 1-1. Projektorin esittely

Tässä osassa esitellään projektori sekä sen ominaisuudet ja säätimet.

### Yleistä

- **Nestekidetyyppinen kirkas / korkean resoluution projektori**

Mallin nimi	Kirkkaus	Tarkkuus	Kuvasuhde
P627UL	6200 lm	WUXGA (1920 × 1200 kuvapistettä)	16:10
P547UL	5400 lm	WUXGA (1920 × 1200 kuvapistettä)	16:10

- **Oikeudellisesti suojatun tiiviin rakenteen ansiosta erinomainen pölytiiviyys**

Erinomaisen pölytiiviytensä vuoksi projektorissa ei ole suodatinta. Näin ollen suodatinta ei tarvitse vaihtaa.

- **Tiiviin rakenteen ansiosta hiljainen käyntiääni**

Hiljaisen käyntiäänen takaava muotoilu ilman ärsyttävää tuulettimen kohinaa tulee oikeuksiinsa kokous- tai luokkahuonekäytössä.

### Valonlähde • Kirkkaus

- **Valomoduulissa on pitkäikäinen laserdiodi**

Laitteen käyttäminen tulee edulliseksi, koska sen laservalonlähde kestää pitkään ilman, että sitä täytyy vaihtaa tai huoltaa.

- **Kirkkaus on säädettävissä laajalla alueella**

Tavallisista valonlähteistä poiketen kirkkautta voidaan säätää 50–100 %:n välillä 1 %:n askelin.

- **[JATKUVA KIRKKAUS] -tila**

Normaalisti kirkkaus vähenee käytön myötä, mutta [JATKUVA KIRKKAUS] -tilassa projektori säätää valomoduulin tehoa automaattisesti valomoduulin käyttöajan mukaan, jolloin kirkkaus pysyy vakaana.

### Asennus

- **360°:n asennettavuus ja pystyheijastus**

Projektori voidaan asentaa mihin tahansa kulmaan 0–360° niin pysty- kuin vaakasuuntaankin. Asennettaessa projektori kallistettuun asentoon on käytettävä riittävän lujia kiinnikkeitä. Pystysuuntaiset kuvat ovat heijastettavissa myös 90° kallistetulla heijastuspinnalla. Muista koota ja asentaa laitteelle suunniteltu teline.

- **Objektiivin siirtomekanismi, jolla heijastettava kuva on helposti siirrettävissä**

Heijastettavaa kuvaa siirretään kääntämällä kahta projektorikotelon yläosassa olevaa säädintä: toinen niistä säätää pystysuuntaa ja toinen vaakasuuntaa.

- **Erikoisille pinnoille heijastettavien kuvien vääristymien korjaaminen**

Muodoltaan erikoisille, kuten esimerkiksi lieriömäisille tai pallomaisille, pinnoille heijastettavien kuvien vääristymiä voidaan korjata ProAssist -sovelluksella.

### Videot

- **Laaja tuloliitäntävalikoima (mm. HDMI × 2 ja HDBaseT)**

Projektorissa on paljon erilaisia tuloliitäntöjä, kuten HDMI (2 kpl), tietokone (analoginen) ja HDBaseT. Laitteen HDMI-tuloliitäntä tukee HDCP-tekniikkaa. HDBaseT on kodinkoneille tarkoitettu liitäntästandardi, jonka on luonut HDBaseT Alliance.

- **[VIEWER] (katselulaite) -toiminto USB-muistiin tallennettujen yksittäiskuvien heijastamista varten**

Laitteella voidaan heijastaa USB-muistiin tallennettuja kuvia liittämällä kaupallisesti saatava USB-muisti, johon kuvat on tallennettu, projektorin (tyypin A) USB-porttiin. Näin saadaan aikaan esitys ilman henkilökohtaista tietokonetta.

- **Saumattoman vaihtotoiminnon ansiosta aikaisempaa pehmeämpi näytönvaihto signaalia vaihdettaessa**

Tuloliitintä vaihdettaessa näyttö ei tyhjene, koska ennen vaihtoa heijastettu kuva pysyy näytössä niin, että uusi kuva voidaan heijastaa ennen vanhan poistumista.

### Verkko

- **Kaapelilähiverkon ja langattoman lähiverkon tuki**

Projektorissa on LAN-portti (RJ-45), joten heijastettavat kuvat voidaan siirtää tietokoneesta liittämällä järjestelmä kaapelilähiverkkoon. Projektoria voidaan myös ohjata tietokoneelta. Lisäksi projektori voidaan liittää langattomaan lähiverkkoon kytkemällä siihen erikseen myytävä langaton lähiverkkomoduli.

- **CRESTRON ROOMVIEW- ja Extron XTP-yhteensopivuus**

Projektori tukee CRESTRON ROOMVIEW- ja Extron XTP -toimintoja, jotka mahdollistavat usean verkkoon kytketyn laitteen ohjaamisen tietokoneella. Lisäksi kuvia voidaan heijastaa ja hallita projektoriin kytketyllä Extron XTP -lähettimellä.

- **Yhteensopiva MultiPresenter-sovelluksen kanssa**

Projektori tukee MultiPresenter-sovellusta, joten moniprojektoriesitys on mahdollinen verkon kautta (langallinen/langaton lähiverkko).

### Energiansäästö

- **Energiansäästötekniikalla 0,13 W (100–130 V AC) / 0,19 W (200–240 V AC) valmiustilassa**

Projektori voidaan asettaa virransäästötilaan valitsemalla valikosta kohdan [VALMIUSTILA] asetukseksi [NORMAALI].

NORMAALI: 0,13 W (100–130 V AC) / 0,19 W (200–240 V AC)

VERKON VALMIUSTILA: 1,4 W (100–130 V AC) / 1,6 W (200–240 V AC)

- **[EKOTILA] pientä virrankulutusta varten ja [HIILILASKURI]-näyttö**

Projektorista voidaan valita virrankulutusta käytön aikana vähentävä [EKOTILA]. Lisäksi [EKOTILA]-toiminnon säästämien energian määrä muunnetaan CO<sub>2</sub>-päästöjen vähennyksen määräksi, ja tämä tieto näytetään vahvistusviestissä, joka tulee näkyviin, kun virta kytketään pois päältä, sekä näyttövalikon [TIEDOT]-kohdassa ([HIILILASKURI]).

## 1-2. Pakkauksen sisältö

Tarkista, että pakkauksessa on kaikki tässä luetellut osat. Jos jotakin puuttuu, ota yhteyttä jälleenmyyjään.

Säilytä alkuperäiset pakkausmateriaalit sen varalta, että joudut joskus lähettämään projektorin.

### Projektor

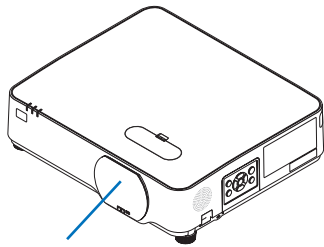

Objektiivin suojus  
(24F55283)

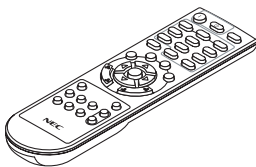

Kaukosäädin  
(7N901171)

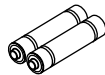

Paristot (AAA x 2)

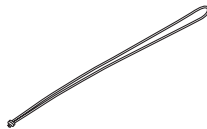

Objektiivin suojuksen  
hihna

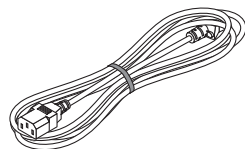

Virtajohto

Pistokkeen tyyppi	
Yhdysvallat	EU
7N080236/7N080242	7N080022/7N080028

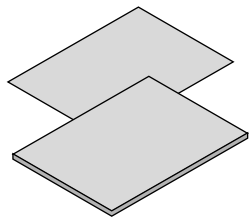

- **Tärkeitä tietoja**  
(Pohjois-Amerikka: 7N8R1441)  
(Pohjois-Amerikan ulkopuoliset maat: 7N8R1441 ja 7N8R1451)
- **Pika-asennusopas**  
(7N8R1471)
- **Turvatarra**  
(Käytä tarraa, kun turvasalasana on käytössä.)

Vain Pohjois-Amerikka

- **Rajoitettu takuu**

Eurooppalaiset asiakkaat:

Voimassa olevat takuehdot löytyvät valmistajan verkkosivuilta osoitteesta:

<https://www.sharpnecdisplays.eu>



## 1-3. Projektorin osien nimet

### Edestä

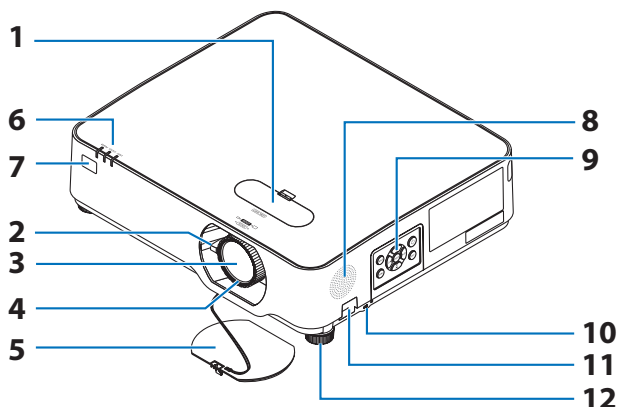

#### 1. Objektiivin siirtosäätimien suojus

(→ sivu 23)

#### 2. Zoomausvipu

(→ sivu 26)

#### 3. Objektiivi

#### 4. Tarkennusrenkas

(→ sivu 25)

#### 5. Objektiivin suojus

#### 6. Merkkivalot

(→ sivu 8, 144)

#### 7. Kaukosäätimen tunnistin

(→ sivu 14)

#### 8. Monokaiutin

#### 9. Säätimet

(→ sivu 8)

#### 10. Turvavaijerin paikka (🔒)

#### 11. Turvaketjun aukko

Kiinnitä tähän varkaudenestolaite.

Turvaketjun aukkoon voi kiinnittää enintään 4,6 mm:n paksuisen turvaketjun tai -vaijerin.

#### 12. Säätöjalka

(→ sivu 27)

#### VINKKI:

- Kensington-turvavaijerien ja -laitteiden kanssa yhteensopiva turva- ja varkaussuojalukko. Turustu valikoimaan Kensingtonin verkkosivuilla.

### Objektiivin suojuksen hihnan kiinnittäminen

1. Aseta hihnan kärki objektiivin suojuksen kiinnitysreikään ja vie solmu sen läpi.

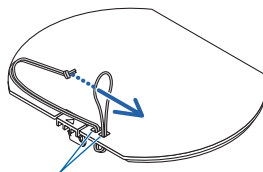

Objektiivin suojuksen kiinnitysreikä

2. Aseta solmu projektorin pohjassa olevaan hihnan kiinnitysreikään (suuri) ja paina se sitten kapeaan reikään (pieni).

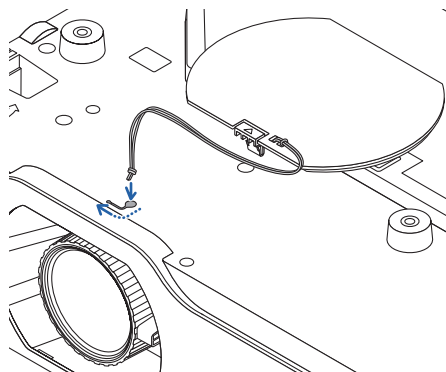

### Takaa

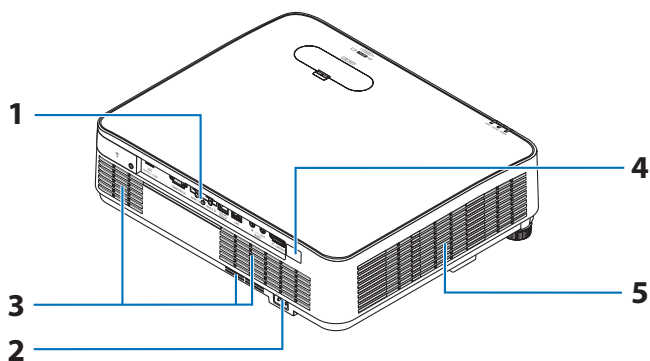

#### 1. Liitäntäpaneeli

(→ sivu 9)

#### 2. Verkkovirtatulo

Kytke laitteen mukana toimitetun virtajohdon kolminastainen pistoke tähän ja toinen pää toimivaan pistorasiaan.

(→ sivu 16)

#### 3. Ilmanottoaukko

#### 4. Kaukosäätimen tunnistin

(→ sivu 14)

#### 5. Ilmanpoistoaukko

## Säätimet/merkkivalot

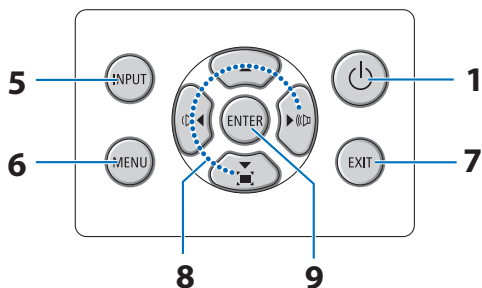
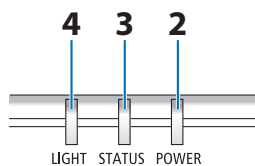

1.  (POWER)-painike  
(→ sivu 18, 33)
2. POWER-merkkivalo  
(→ sivu 16, 18, 33, 144)
3. STATUS-merkkivalo  
(→ sivu 144)
4. LIGHT-merkkivalo  
(→ sivu 144)
5. INPUT-painike  
(→ sivu 20)
6. MENU-painike  
(→ sivu 48)
7. EXIT-painike  
(→ sivu 48)
8. ▲▼◀▶ / Äänenvoimakkuuden painikkeet ◀▶ / Keystone-painike ▼  
(→ sivu 28, 32, 48)
9. ENTER-painike  
(→ sivu 48)

## Liitäntäpaneelin ominaisuudet

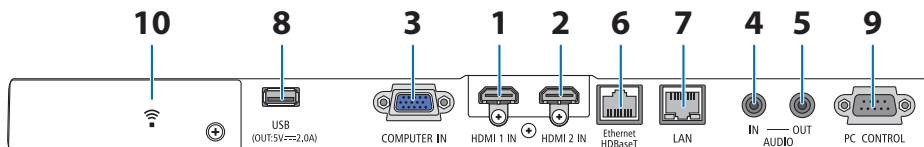

### 1. HDMI 1 IN-liitäntä (tyyppi A)

(→ sivu [83](#), [85](#), [87](#))

### 2. HDMI 2 IN-liitäntä (tyyppi A)

(→ sivu [83](#), [85](#), [87](#))

### 3. COMPUTER IN-/komponenttitulo-liitäntä (15-nastainen mini-D-sub)

(→ sivu [83](#), [86](#))

### 4. AUDIO IN-minijakki (stereominiliitäntä)

(→ sivu [83](#), [86](#))

### 5. AUDIO OUT-minijakki (stereominiliitäntä)

Projektorista heijastettavan kuvan äänisignaali lähetetään.

Kun järjestelmään on liitetty äänilaitteisto, projektorin kaiutin ei ole käytössä.

### 6. Ethernet/HDBaseT-portti (RJ-45)

(→ sivu [92](#))

### 7. LAN-portti (RJ-45)

(→ sivu [88](#))

### 8. USB-portti (tyyppi A)

USB-muistiin liittäminen. USB-muistiin tallennetut kuvatiedot voidaan heijastaa projektorin [VIEWER]-toiminnon avulla.

(→ sivu [97](#))

Lisäksi laajennuskäyttöön voidaan toimittaa 5 V:n / 2,0 A:n virtalähde.

### 9. PC CONTROL -portti (9-nastainen D-sub)

Tämän portin kautta voidaan kytkeä tietokone tai hallita järjestelmää. Näin projektoria voidaan ohjata sarjaliitäntäprotokollalla. Jos kirjoitat omaa ohjelmaa, katso tavallisimmat PC-ohjauksen komennot sivulta [137](#).

### 10. Langattoman lähiverkkoliitännän suo- jus (☺)

Suojuksen alla on kaksi liitäntää.

- USB (langaton LAN) -portti (→ sivu [90](#))
- HUOLTO-portti (B-typin USB) (vain huoltokäyttöön)

## 1-4. Kaukosäätimen osien nimet

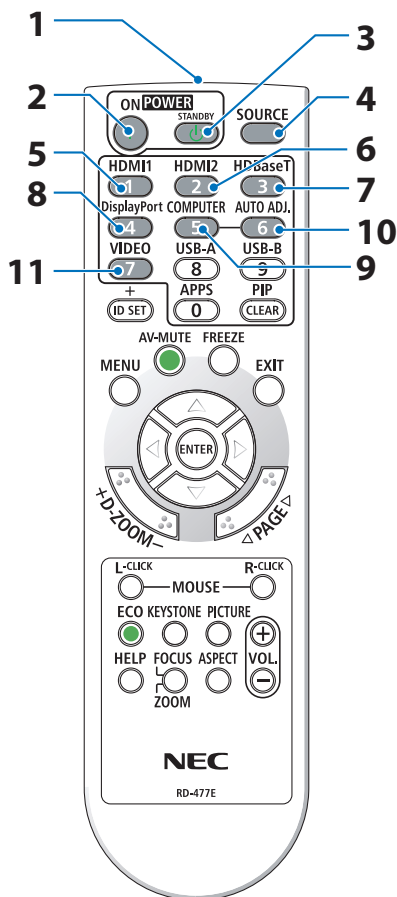

- 1. Infrapunalähtetin**  
(→ sivu 14)
- 2. POWER ON (I)-painike**  
(→ sivu 18)
- 3. POWER STANDBY (⏻)-painike**  
(→ sivu 33)
- 4. SOURCE-painike**  
(→ sivu 20)
- 5. HDMI1-painike**  
(→ sivu 20)
- 6. HDMI2-painike**  
(→ sivu 20)
- 7. HDBaseT-painike**  
(→ sivu 20)
- 8. DisplayPort-painike**  
(ei käytettävissä tämän sarjan projektoreissa)
- 9. COMPUTER-painike**  
(→ sivu 20)
- 10. AUTO ADJ. Painike**  
(→ sivu 32)
- 11. VIDEO-painike**  
(ei käytettävissä tämän sarjan projektoreissa)

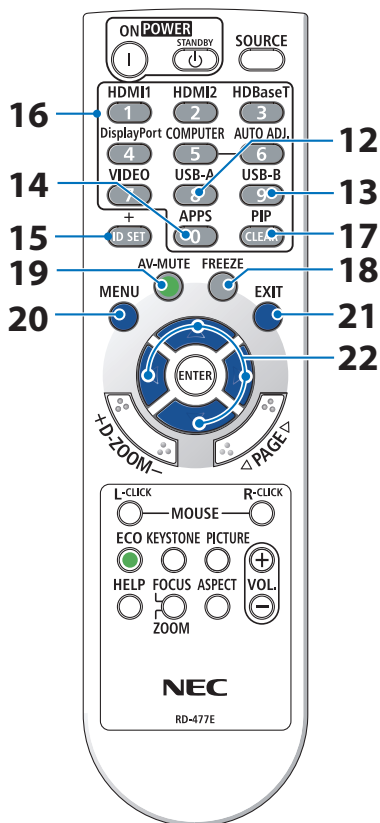

## 12. USB-A-painike

(→ sivu 20, 98)

## 13. USB-B-painike

(ei käytettävissä tämän sarjan projektoreissa)

## 14. APPS-painike

(→ sivu 20, 109)

## 15. ID SET-painike

(→ sivu 72)

## 16. Numeropainikkeet/CLEAR-painike

(→ sivu 72)

## 17. PIP-painike

(ei käytettävissä tämän sarjan projektoreissa)

## 18. FREEZE-painike

(→ sivu 35)

## 19. AV-MUTE-painike

(→ sivu 35)

## 20. MENU-painike

(→ sivu 48)

## 21. EXIT-painike

(→ sivu 48)

## 22. ▲▼◀▶-painike

(→ sivu 36, 48)

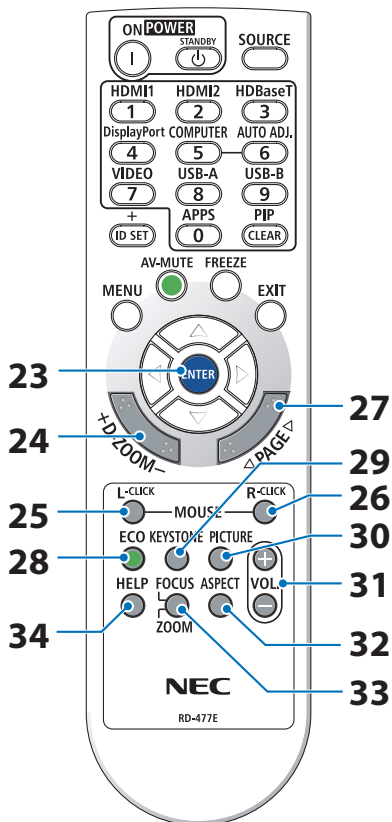

## 23. ENTER-painike

(→ sivu 48)

## 24. D-ZOOM (+)(-)-painike

(→ sivu 36)

## 25. MOUSE L-CLICK-painike

(ei käytettävissä tämän sarjan projektoreissa)

## 26. MOUSE R-CLICK-painike

(ei käytettävissä tämän sarjan projektoreissa)

## 27. PAGE ▽/△-painike

(→ sivu 102, 104)

## 28. ECO-painike

(→ sivu 37)

## 29. KEYSTONE-painike

(→ sivu 28, 39)

## 30. PICTURE-painike

(→ sivu 55, 58)

## 31. VOL. (+)(-)-painike

(→ sivu 32)

## 32. ASPECT-painike

(→ sivu 61)

## 33. FOCUS/ZOOM-painike

(ei käytettävissä tämän sarjan projektoreissa)

## 34. HELP-painike

(→ sivu 80)



### Paristojen asentaminen

1. Paina paristokotelon kantta voimakkaasti ja työnnä se auki.

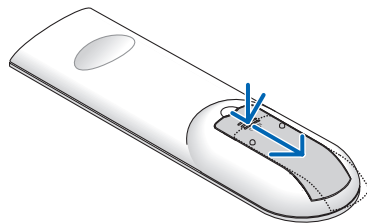

2. Asenna uudet paristot (AAA) paikoilleen. Varmista, että paristojen napaisuus (+/-) on oikea.

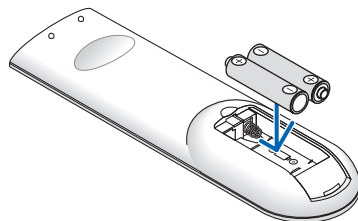

3. Työnnä kansi takaisin paristojen päälle, kunnes se napsahtaa paikalleen. Älä käytä yhdessä uusia ja vanhoja paristoja tai erityyppisiä paristoja.

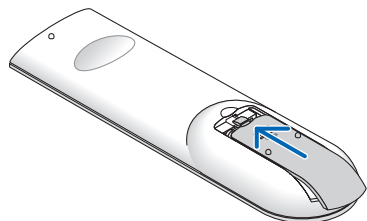

### Kaukosäädintä koskevat varotoimet

- Käsittele kaukosäädintä varoen.
- Jos kaukosäädin kastuu, pyyhi se heti kuivaksi.
- Vältä liiallista lämpöä ja kosteutta.
- Älä kuumenna tai pura paristoja tai anna niiden joutua oikosulkuun.
- Älä hävitä paristoja polttamalla.
- Jos et käytä kaukosäädintä pitkään aikaan, poista siitä paristot.
- Varmista, että paristojen napaisuus (+/-) on oikea.
- Älä käytä yhdessä uusia ja vanhoja paristoja tai erityyppisiä paristoja.
- Hävitä käytetyt pariston paikallisten jätehuoltomääräysten mukaisesti.

## Langattoman kaukosäätimen toimintasäde

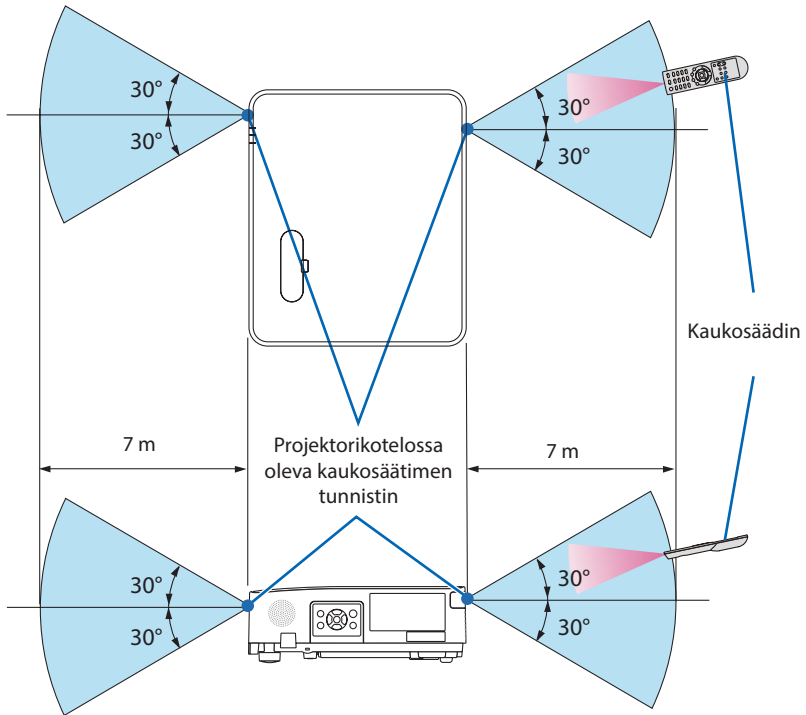

- Infrapunasignaali toimii näköyhteyden perusteella niin, että etäisyys on enintään noin 7 metriä ja projektorikotelossa oleva kaukosäätimen tunnistin on korkeintaan 60 asteen kulmassa kaukosäätimeen.
- Projektori ei reagoi kaukosäätimeen, jos kaukosäätimen ja tunnistimen välillä on näköesteitä tai jos tunnistimeen suuntautuu kirkas valo. Myös heikot paristot voivat estää projektorin ohjaamisen kaukosäätimellä.

## 2. Kuvan heijastaminen (peruskäyttö)

---

Tässä osassa kerrotaan, miten projektoriin kytketään virta ja miten kuva heijastetaan valkokankaalle.

### 2-1. Kuvan heijastamisen vaiheet

#### Vaihe 1

- Tietokoneen kytkeminen / virtajohdon kytkeminen (→ sivu 16)



#### Vaihe 2

- Projektorin käynnistäminen (→ sivu 18)



#### Vaihe 3

- Signaalilähteen valitseminen (→ sivu 20)



#### Vaihe 4

- Kuvan koon ja sijainnin säätäminen (→ sivu 22)
- Keystone-vääristymän korjaaminen [KEYSTONE] (→ sivu 28)



#### Vaihe 5

- Kuvan ja äänen säätäminen
  - Tietokonesignaalin automaattinen optimointi (→ sivu 32)
  - Äänenvoimakkuuden pienentäminen tai suurentaminen (→ sivu 32)



#### Vaihe 6

- Esityksen tekeminen



#### Vaihe 7

- Projektorin sammuttaminen (→ sivu 33)



#### Vaihe 8

- Kun projektoria siirretään (→ sivu 34)

### 2-2. Tietokoneen kytkeminen / virtajohdon kytkeminen

#### 1. Kytke tietokone projektoriin.

Tässä osassa esitellään peruskytkentä tietokoneeseen. Lisätietoja muista mahdollisista kytkennöistä on luvussa "5. Kytkentöjen tekeminen" sivulla 83.

Kytke tietokonekaapeli (VGA) projektorin COMPUTER IN -liitäntään ja tietokoneporttiin (15-nastainen mini D-sub). Kiinnitä tietokonekaapeli (VGA) kiristämällä kummankin liitännän kaksi siipiruuvia.

#### 2. Kytke mukana toimitettu virtajohto projektoriin.

Kytke ensin mukana toimitetun virtajohdon kolminastainen pistoke projektorin AC IN -liitäntään ja kytke sitten toisen pään pistoke suoraan pistorasiaan. Älä käytä pistokesovitinta.



#### **TÄRKEÄ HUOMAUTUS:**

- Laite on suunniteltu käytettäväksi tilanteessa, jossa virtajohto on maadoitettu. Maadoittamattoman virtajohdon käytön seurauksena voi olla sähköisku. Varmista, että virtajohto on liitetty suoraan seinäpistorasiaan ja maadoitettu. Älä käytä kaksinapaista pistokesovitinta.
- Liitä projektori ja tietokone (signaalilähde) samaan maadoituspisteeseen. Jos projektori ja tietokone (signaalilähde) liitetään eri maadoituspisteeseen, maapotentiaalinhuojunta voi aiheuttaa tulipalon tai savun muodostumista.

## 2. Kuvan heijastaminen (peruskäyttö)

Virtajohton kytkemisen jälkeen projektorin POWER-merkkivalo vilkkuu oranssina ja laite siirtyy valmiustilaan. (Tässä tilassa kohdan [VALMIUSTILA] asetus on [NORMAALI].)

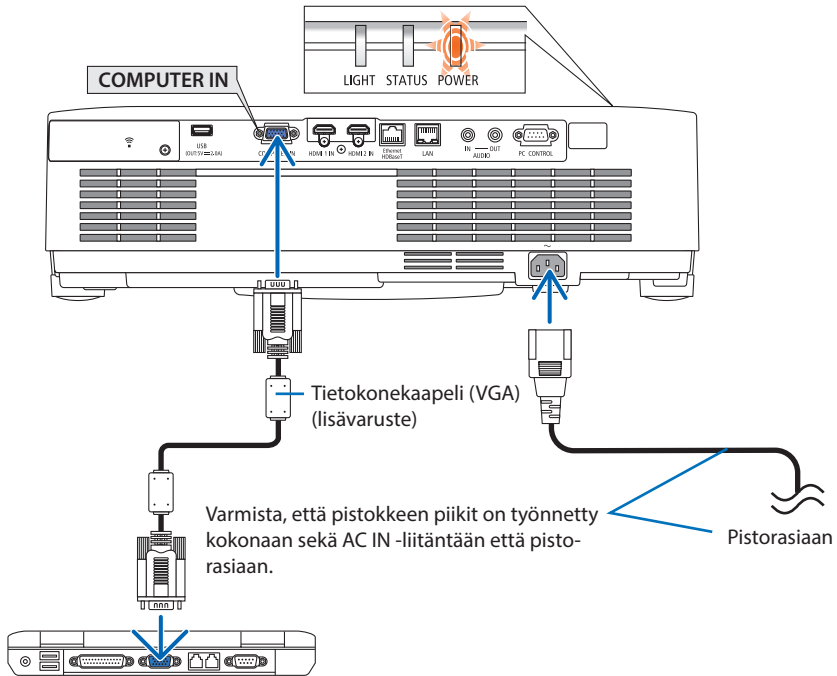

### TÄRKEÄ HUOMAUTUS:

Jotkin projektorin osat voivat kuumentua tilapäisesti, jos projektori sammutetaan POWER-painikkeesta. Käsittele projektoria varoen.

### 2-3. Projektorin käynnistäminen

#### VAROITUS

Projektorista lähtee voimakas valo. Kun kytket virran päälle, varmista, ettei kukaan heijastusalueella oleva katso objektiiviin.

#### 1. Irrota objektiivin suojus.

Paina objektiivin suojuksen lukitsinta ylös, vedä suojusta eteenpäin ja irrota se.

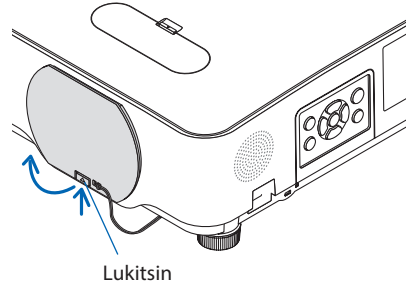

#### 2. Paina projektorikotelon (POWER)-painiketta tai kaukosäätimen POWER ON-painiketta.

POWER-merkkivalo palaa sisenä, ja kuva heijastetaan valkokankaalle.

##### VINKKI:

- Jos näkyviin tulee ilmoitus "PROJEKTORI ON LUKITTU! ANNA SALASANA.", [TURVATOIMINTO]-ominaisuus on käytössä. (→ sivu 46)

Kun projektori on käynnistetty, varmista, että tietokone- tai videolähde on laitettu päälle.

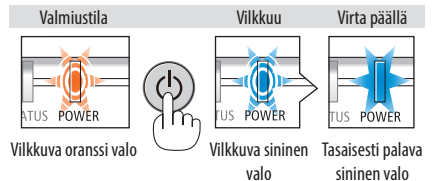
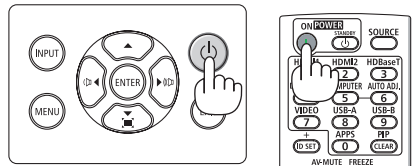

##### HUOMAA:

- Jos projektori ei löydä tulosignaalia, signaalin puuttumiseen liittyvä ohjeistus tulee näkyviin (valikon tehdasasetus).

### Aloitussyöte (valikkokielen valintasyöte) koskeva huomautus

Kun projektori käynnistetään ensimmäisen kerran, aloitusnäyttö tulee näkyviin. Avautuvasta valikosta voidaan valita jonkin 30:stä valikkokielestä.

**Valitse valikkokieli toimimalla seuraavasti:**

#### 1. Valitse haluamasi kieli valikon 30 kielestä käyttämällä ▲-, ▼-, ◀- tai ▶-painiketta.

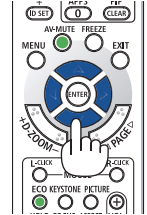
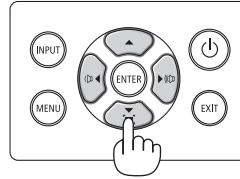

#### 2. Ota valinta käyttöön painamalla ENTER-painiketta.

Tämän jälkeen voit siirtyä käyttämään valikkoa. Voit halutessasi valita valikon kielen myöhemmin.

(→ [KIELI] sivulla 51 ja 65)

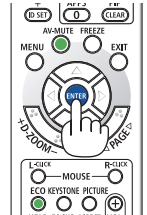
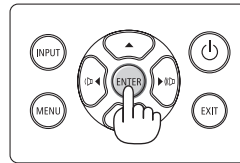

#### HUOMAA:

- Jos jokin seuraavista tapahtuu, projektori ei käynnisty.
  - Jos projektorin sisäinen lämpötila on liian korkea, projektori tunnistaa epätavallisen korkean lämpötilan. Tällöin projektori ei käynnisty sisäisen järjestelmän suojaamiseksi. Odota tässä tilanteessa, että projektorin sisäiset osat jäähtyvät.
  - Jos STATUS-merkkivalo palaa oranssina virtapainiketta painettaessa, [OHJAUSPANEELIN LUKKO] on päällä. Laita ohjauspaneelin lukko pois päältä. (→ sivu 71)
- Kun POWER-merkkivalo vilkkuu sinisenä lyhyissä jaksossa, virtaa ei voida katkaista virtakytkimestä.

### 2-4. Lähteen valitseminen

#### Tietokone- tai videolähteen valitseminen

**HUOMAA:**

- Laita projektoriin liitetty tietokone- tai videolähteenä toimiva laite päälle.

#### Signaalin tunnistaminen automaattisesti

Paina INPUT-painiketta kerran. Projektori etsii käytettävissä olevan tulosignaalin lähteen ja näyttää sen. Tulosignaalin lähde vaihtuu seuraavasti:

[HDMI1] → [HDMI2] → [TIETOKONE] → [HDBaseT]  
→ [USB-A] → [LAN]

- [TULO]-näytössä tulosignaalin lähde voidaan valita painamalla INPUT-painiketta muutaman kerran.



- Paina SOURCE-painiketta, kun käytät kaukosäädintä.

**VINKKI:**

- Jos tulosignaalia ei ole, kyseinen tulo ohitetaan.

#### Kaukosäätimen käyttäminen

Paina jotakin HDMI1-, HDMI2-, HDBaseT-, COMPUTER-, USB-A- tai APPS-painikkeista.

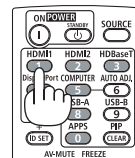
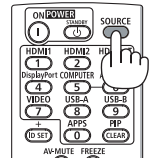
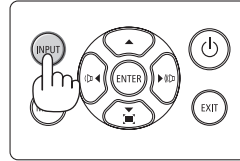



### Oletuslähteen valitseminen

Halutun lähteen valitseminen niin, että sitä käytetään aina kun projektori käynnistetään.

#### 1. Paina MENU-painiketta.

Näyttöön avautuu valikko.

#### 2. Valitse [ASETUS] painamalla ►-painiketta kahdesti ja valitse [YLEISTÄ] painamalla ▼-painiketta tai ENTER-painiketta.

#### 3. Valitse [VAIHTOEHDOT(2)] painamalla ►-painiketta neljä kertaa.

#### 4. Valitse [OLETUSTULON VALINTA] painamalla viisi kertaa ▼-painiketta ja paina sitten ENTER-painiketta.



Näyttöön avautuu [OLETUSTULON VALINTA].



#### 5. Valitse haluttu oletuslähde ja paina sitten ENTER-painiketta.

#### 6. Sulje valikko painamalla EXIT-painiketta muutaman kerran.

#### 7. Käynnistä projektori uudelleen.

Vaiheessa 5 valittu lähde heijastetaan.

#### VINKKI:

- Kun projektori ja tietokone on yhdistetty ja projektori on valmiustilassa, projektori voidaan käynnistää ja tietokoneen näyttö heijastaa automaattisesti, kun tietokonesignaali tai tietokoneen HDMI-signaali tunnistetaan.  
([AUTOM. KÄYNN.] → sivu 77)

- Jos käyttöjärjestelmänä on Windows 10, voit asettaa ulkoisen näytön helposti ja nopeasti näppäinyhdistelmällä Windows + P.

### 2-5. Kuvan koon ja sijainnin säätäminen

Säädä kuvan koko ja sijainti objektiivin siirtosäätimellä, kierrettävän säätöjalan vivulla, zoomausvivulla tai zoomausrenkaalla tai tarkennusrenkaalla.

Piirustukset ja kaapelit on jätetty pois tästä luvusta selvyuden vuoksi.

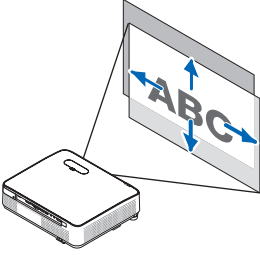
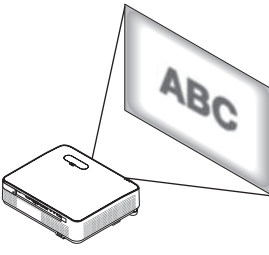
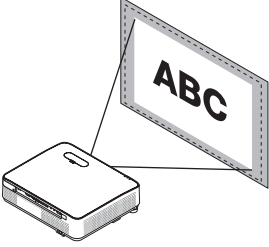
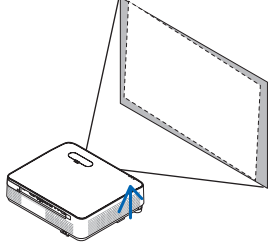
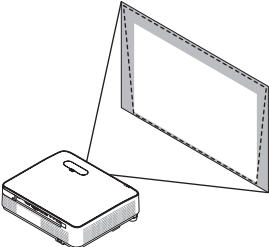
<p>Heijastetun kuvan pysty- ja vaakasuuntaisen sijainnin säätäminen [objektiivin siirto] (→ sivu 23)</p> 	<p>Tarkentaminen [tarkennusrenkas] (→ sivu 25)</p> 
<p>Kuvakoon hienosäätö [zoomausvipu] (→ sivu 26)</p> 	<p>Heijastetun kuvan korkeuden ja vaakasuuntaisen kallistuksen säätäminen [kallistusjalka] (→ sivu 27)</p> 
<p>Keystone-vääristymän korjaaminen [Keystone] (→ sivu 28)</p> 	

### Heijastetun kuvan sijainnin muuttaminen pystysuunnassa (objektiivin siirto)

#### TÄRKEÄ HUOMAUTUS

Tee säätötoimet projektorin takaa tai sivulta. Projektorin edestä säädettäessä silmiin voi osua voimakas valonsäde, joka voi vahingoittaa näköä.

#### 1. Avaa objektiivin siirtosäätimen suojus.

Avaa suojus painamalla sen lukitsinta eteenpäin.

- Objektiivin siirtosäätimen suojusta ei voi irrottaa.

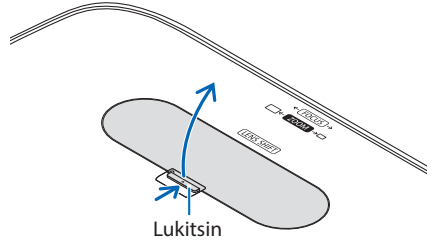

#### 2. Kierrä objektiivin siirtosäätimiä myötä- tai vastapäivään.

Pystysuuntainen säädin

Säädä heijastetun kuvan sijaintia pystysuunnassa kiertämällä säädintä myötä- tai vastapäivään.

Vaakasuuntainen säädin

Säädä heijastetun kuvan sijaintia vaakasuunnassa kiertämällä säädintä myötä- tai vastapäivään.

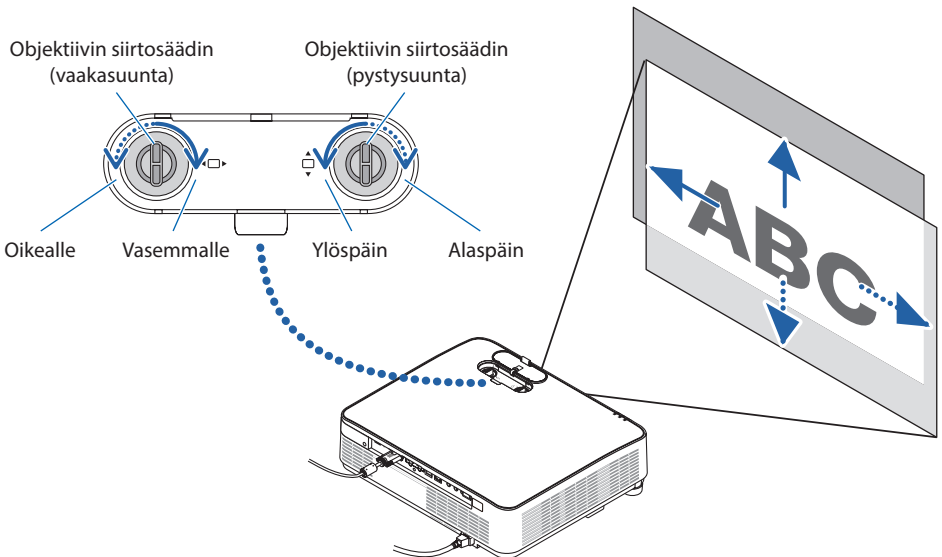

## 2. Kuvan heijastaminen (peruskäyttö)

### HUOMAA:

- Säätimiä voi kiertää enemmän kuin yhden kierroksen, mutta heijastetun kuvan sijainti ei muutu enempää kuin seuraavalla sivulla on esitetty. Älä kierrä säätimiä väkisin. Muussa tapauksessa ne voivat vahingoittua.
- Jos objektiivia siirretään enimmäismääräisesti ylä- tai alaviistoon, heijastuspinnan reunat jäävät mustiksi tai varjostetuiksi.
- Pystysuuntaisen siirtymän säätö tulee viimeistellä kuva suunnattuna ylöspäin. Jos pystysuuntaisen siirtymän säätö viimeistellään kuva suunnattuna alaspäin, zoomaus-/tarkennussäädöt tai voimakas ravistus voivat johtaa heijastetun kuvan siirtymiseen hieman alaspäin.

### 3. Sulje objektiivin siirtosäätimen suojus.

Aseta suojuksen 2 (kaksi) koukkua projektorin uriin ja sulje suojus.

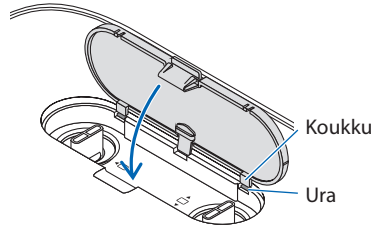

### VINKKI:

- Alla olevassa kaaviossa näkyy objektiivin siirron säätöalue ((ORIENTAATIO): [PÖYTÄ EDESTÄ]).
- Katso tietoa objektiivin siirron säätöalueesta [EDESTÄ KATOSTA] -heijastuksessa sivulta 128.

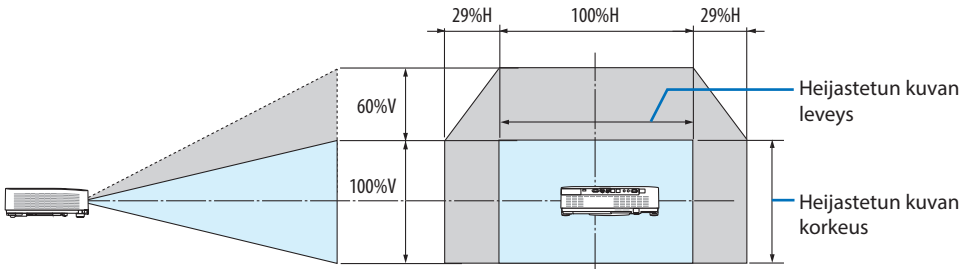

Symbolien selitykset: V tarkoittaa pystysuuntaa (heijastetun kuvan korkeutta), H vaakasuuntaa (heijastetun kuvan leveyttä).

### Tarkennus

Tarkenna kuvaa tarkennusrenkaan avulla.

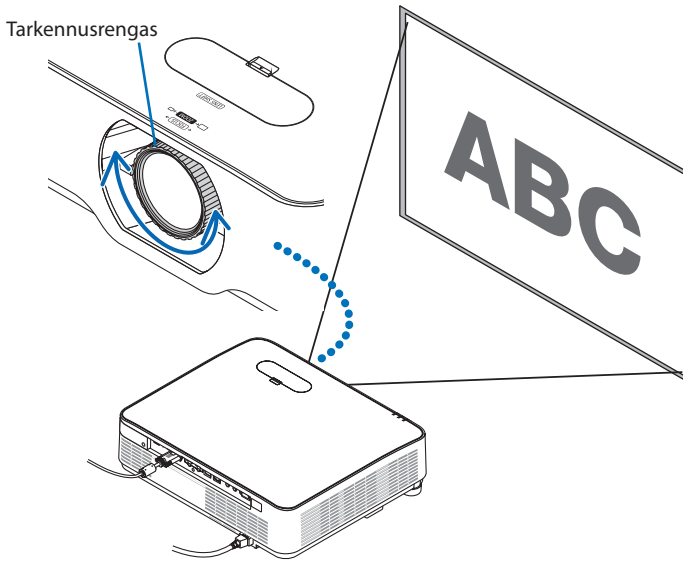

#### HUOMAA:

- Tarkennusta kannattaa säätää sen jälkeen, kun projektori on ollut TESTIKUVA-tilassa yli 30 minuuttia. Katso lisätietoa TESTIKUVASTA sivulta [73](#).

### Zoomi

Kierrä zoomausvipua myötä- tai vastapäivään.

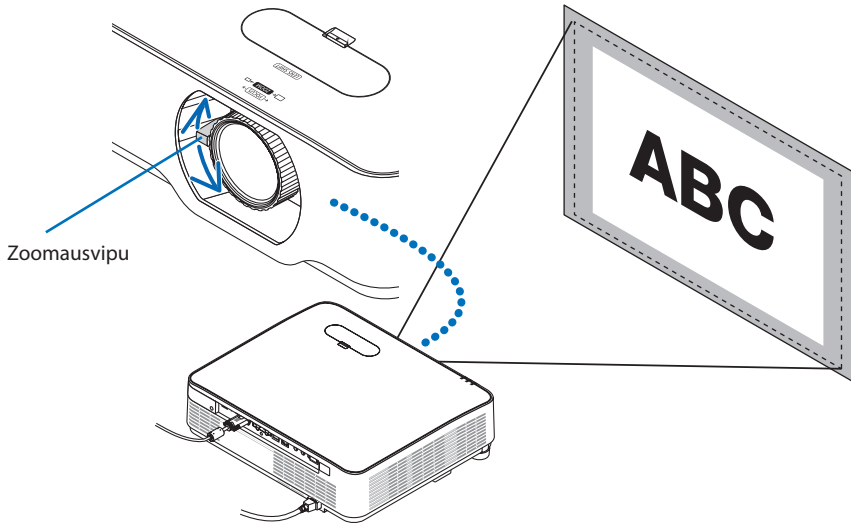

### Kallistuksen säätäminen (säätöjalka)

Vasemman ja oikean kallistuksen säätäminen

#### 1. Säädä vasemman- ja oikeanpuoleista säätöjalkaa kiertämällä niitä.

Säätöjalkoja voi pidentää ja lyhentää kiertämällä.

Kuvan heijastuskohdan korkeutta voi säätää kiertämällä vasemman- ja oikeanpuoleista säätöjalkaa.

Jos heijastettu kuva on vinossa, säädä kuva vaakasuoraksi kiertämällä toista säätöjalkaa.

- Jos heijastettu kuva on vääristynyt, lue kohta "2-6. Keystone-vääristymän korjaaminen [KEYSTONE]" (→ sivu 28).
- Säätöjalkoja voi pidentää enintään 15 mm.
- Säätöjaloilla voi kallistaa projektoria enintään 2°.

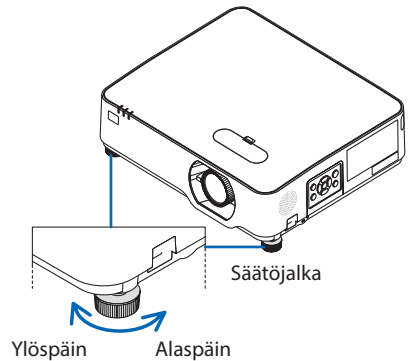
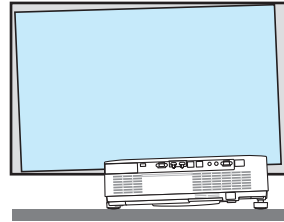

#### HUOMAA:

- Älä pidennä säätöjalkoja yli 15 mm. Muussa tapauksessa säätöjalkojen kiinnitysosien vakaus voi heikentyä, jolloin säätöjalat irtoavat projektorista.
- Älä käytä säätöjalkoja muuhun tarkoitukseen kuin projektorin heijastuskulman säätämiseen. Säätöjalkojen vääränlainen käyttö, esimerkiksi projektorin kannatteleminen niistä tai projektorin kiinnittäminen seinään säätöjalkojen avulla, voi vaurioittaa projektoria.

### 2-6. Keystone-vääristymän korjaaminen [KEYSTONE]

Jos projektori ei ole kohtisuorassa valkokankaaseen nähden, keystone-vääristymää voi ilmaantua. Vääristymän voi korjata digitaalisella Keystone-toiminolla, joka korjaa keystone-tyyppisen vääristymän ja oikaisee kuvan teräväksi sekä suorakulmaiseksi.

Seuraavassa menettelyohjeessa selitetään, miten valikon [KEYSTONE]-näyttöä käytetään trapetsi-vääristymien korjaamiseen, kun projektori on asetettu vinottain valkokankaaseen nähden.

#### Ennen KEYSTONE-korjauksen suorittamista

[KEYSTONE]-korjauksessa on neljä toimintoa: [KEYSTONE VAAKA], [KEYSTONE PYSTY], [NEULATYYNY VASEN/OIKEA], [NEULATYYNY YLÄ/ALA] ja [TYYNYVÄÄRISTYMÄ]. Jos joko [TYYNYVÄÄRISTYMÄN] tai [NEULATYYNYVÄÄRISTYMÄN] arvoa on korjattu, vaihtoehdot [KEYSTONE VAAKA] ja [KEYSTONE PYSTY] ovat pois käytöstä. PALAUTA tässä tapauksessa korjatut arvot ja aloita vääristymän korjaus uudelleen.

#### 1. Paina projektikotelossa olevaa ▼-painiketta.

[GEOMETRINEN KORJAUS] -näyttö tulee esiin.

- Paina KEYSTONE-painiketta, kun käytät kaukosäädintä.

#### 2. Siirrä kohdistin kohtaan [TILA] ▼-painikkeella ja paina ENTER-painiketta.

Tilan valintänäyttö tulee näkyviin.

#### 3. Valitse [KEYSTONE] ja paina ENTER-painiketta.

Tuo näyttövalikon [GEOMETRINEN KORJAUS] -näyttö takaisin näkyviin.

#### 4. Valitse ▼-painikkeella [KEYSTONE] kohdistamista varten, ja paina sitten ENTER-painiketta.

Näyttö vaihtuu [KEYSTONE]-näytöksi.

- Katso [NEULATYYNYVÄÄRISTYMÄÄ] käsittelevä sivu [42](#).
- Katso [TYYNYVÄÄRISTYMÄÄ] käsittelevä sivu [39](#).





## 2. Kuvan heijastaminen (peruskäyttö)

5. Valitse [KEystone PYSTY] painamalla ▼-painiketta ja säädä sitten heijastetun kuvan vasen ja oikea reuna yhdensuuntaiseksi ◀- tai ▶-painikkeella.

- Korjaa pystysuuntainen keystone-vääristymä.

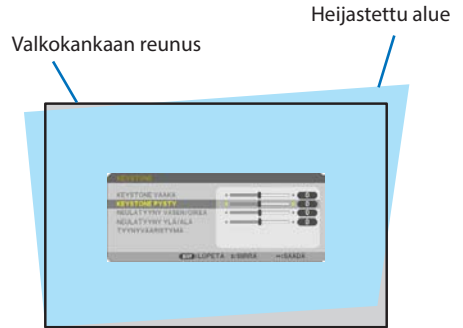

6. Kohdistusta heijastetun kuvan vasen (tai oikea) reuna näytön vasempaan (tai oikeaan) reunaan.

- Säädä ensin heijastetun kuvan lyhempi reuna.
- Oikealla olevassa esimerkissä säädetään ensin vasen reuna.

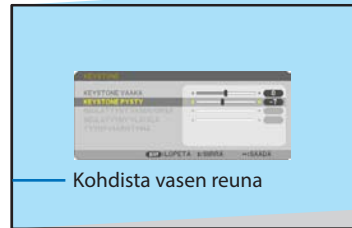

7. Valitse [KEystone VAAKA] painamalla ▲-painiketta ja säädä sitten heijastetun kuvan ylä- ja alareuna yhdensuuntaiseksi ◀- tai ▶-painikkeella.

- Korjaa vaakasuuntainen keystone-vääristymä.



8. Korjaa keystone-vääristymä toistamalla vaiheet 5 ja 7.

9. Kun keystone-vääristymän korjaus on suoritettu, sulje valikko painamalla muutaman kerran EXIT-painiketta.

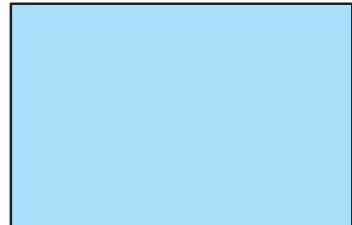

### HUOMAA:

- Viimeksi käytössä olleet korjausarvot otetaan käyttöön, kun projektori käynnistetään.
  - KEYSTONE-toiminto saattaa tehdä kuvasta hieman epätarkan, koska korjaus tehdään sähköisesti.
-

### Keystone-säätöjen palauttaminen oletusasetuksiin:

1. Avaa [GEOMETRINEN KORJAUS] -näyttö ja varmista, että [TILA]-kohtaan on valittu [KEYSTONE].
2. Valitse [PALAUTA] painamalla ▼-painiketta ja paina ENTER-painiketta.



3. Valitse [KYLLÄ] painamalla ◀- tai ▶-painiketta ja paina ENTER-painiketta.

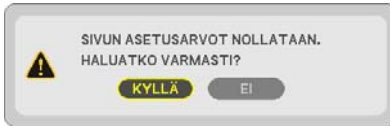

Säädöt palautetaan oletusarvoihin.

---

#### HUOMAA:

- Kaikki säädetyt [KEYSTONE]-valikon arvot palautetaan alkuarvoihin.
-

### 2-7. Tietokonesignaalin automaattinen optimointi

#### Kuvan säätäminen automaattisen säädön avulla

Tietokoneen kuvan automaattinen optimointi. (TIETOKONE)

Säädä tietokoneen kuva automaattisesti painamalla kaukosäätimen AUTO ADJ. -painiketta.

Tämä säätö voi olla tarpeen, kun tietokone kytkeään laitteeseen ensimmäisen kerran.

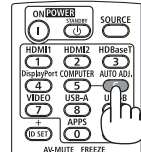

Heikko kuvanlaatu

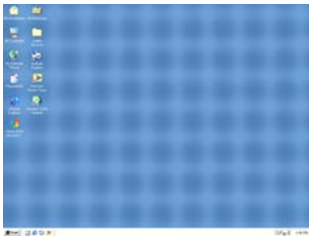

Normaali kuvanlaatu

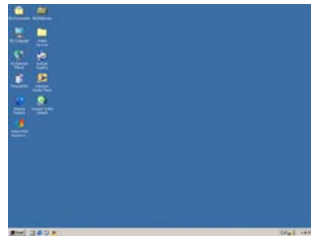

#### HUOMAA:

Joidenkin signaalien näyttäminen voi kestää jonkin aikaa, ja jotkin eivät ehkä näy oikein.

- Jos automaattinen säätö ei pysty optimoimaan tietokonesignaalia, kokeile asetusten [VAAKA], [PYSTY], [KELLO] ja [VAIHE] säätämistä manuaalisesti. (→ sivu 59, 60)

### 2-8. Äänenvoimakkuuden pienentäminen tai suurentaminen

Kaiuttimen tai äänilähdön äänenvoimakkuutta voi säätää.

Kun mikään valikoista ei ole esillä, projektorikotelon ◀- ja ▶-painikkeet toimivat äänenvoimakkuuden säätiminä.

- Paina kaukosäätimen VOL. (+)- tai (-)-painiketta.

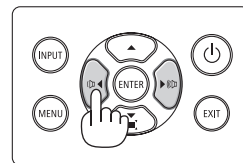

#### HUOMAA:

- Äänenvoimakkuutta ei voi säätää ◀-tai ▶-painikkeella, kun kuvaa on suurennettu D-ZOOM (+)-painikkeella tai kun valikko, LAN tai VIEWER on näkyvissä.

#### VINKKI:

- [MERKKIÄÄNEN] äänenvoimakkuutta ei voi säätää. Poista [MERKKIÄÄNI] käytöstä valitsemalla valikosta [ASETUS] → [VAIHTOEHDOT(1)] → [MERKKIÄÄNI] → [OFF].

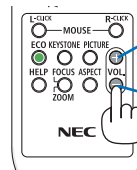

Lisää äänenvoimakkuutta

Vähennä äänenvoimakkuutta

### 2-9. Projektorin sammuttaminen

Sammuta projektori toimimalla seuraavasti:

1. Paina ensin projektorikotelon  (POWER)-painiketta tai kaukosäätimen **STANDBY**-painiketta.

Vahvistusviesti tulee näkyviin.

- Kun virta katkaistaan, näytölle ilmestyvä vahvistusviesti ilmoittaa kyseisen käyttökerran CO<sub>2</sub>-päästöjen vähennyksen määrän (→ sivu 38).

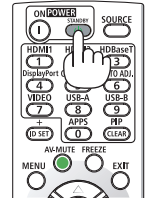
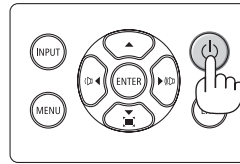

2. Toiseksi, paina **ENTER**-painiketta tai paina  (POWER)- tai **STANDBY**-painiketta uudelleen.

Valonlähteen sammussa myös virta kytkeytyy pois päältä (valmiustila).

Projektorin siirtyessä valmiustilaan, laitteen POWER-merkkivalo vilkkuu oranssina. (Tässä tilassa kohdan [VALMIUSTILA] asetukset on [NORMAALI].)

3. Kiinnitä objektiivin suojus.

Aseta suojuksen 2 (kaksi) koukua projektorin uriin ja paina objektiivin suojuksen alaosaa. Lukitsin kiinnittyy projektoriin.

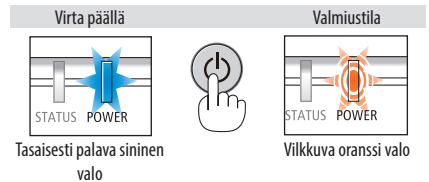
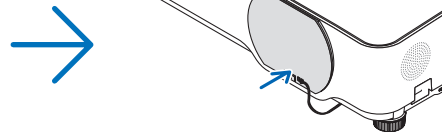
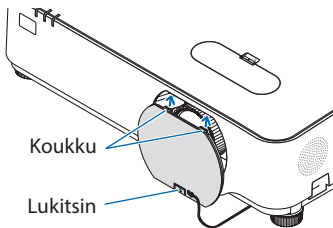



### **TÄRKEÄ HUOMAUTUS:**

Jotkin projektorin osat voivat kuumentua tilapäisesti, jos projektori sammutetaan POWER-painikkeesta.

Käsittele projektoria varoen.

#### **HUOMAA:**

- Kun POWER-merkkivalo vilkkuu sinisenä lyhyissä jaksoissa, virtaa ei voi katkaista.
- Virtaa ei voi katkaista 60 sekunnin kuluessa siitä, kun virta on kytketty ja projektori näyttää kuvaa.
- Virtajohtoa ei saa irrottaa projektorista tai pistorasiasta kuvan heijastamisen aikana. Muussa tapauksessa projektorin AC IN -liitäntä tai virtapistokkeen koskettimet voivat vahingoittua. Katkaise virta projektorista kuvan heijastamisen aikana käyttämällä esim. katkaisinta.
- Älä irrota virtajohtoa projektorista 10 sekunnin kuluessa säätöjen tekemisestä tai asetusten muuttamisesta ja valikon sulkemisesta. Muussa tapauksessa tehdyt säädöt ja asetukset voidaan menettää.

## **2-10. Kun projektoria siirretään**

**Valmistelutoimenpide: varmista, että projektori on sammutettu.**

### **1. Irrota virtajohto.**

### **2. Irrota kaikki muut kaapelit.**

- Irrota projektoriin mahdollisesti liitetty USB-muisti.

## 3. Käteviä ominaisuuksia

### 3-1. Kuvan ja äänen laittaminen pois päältä

Kuva ja ääni voidaan laittaa hetkeksi pois päältä painamalla AV-MUTE-painiketta. Kuva ja ääni palaavat painamalla painiketta uudelleen.

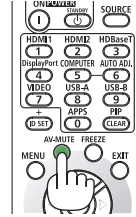

HUOMAA:

- Valikko näkyy edelleen, vaikka kuva on laitettu pois päältä.

### 3-2. Kuvan pysäyttäminen

Paina FREEZE-painiketta. Esimerkiksi DVD-soittimen kuvaa heijastettaessa video vaihtuu yksittäiskuvaksi. Jatka videota painamalla FREEZE-painiketta uudelleen.

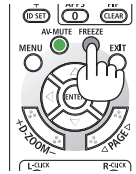

HUOMAA:

- Alkuperäisen videon toisto jatkuu kuvan pysäytyksen aikana.

### 3-3. Kuvan suurentaminen

Kuva voidaan suurentaa jopa nelinkertaiseksi.

**HUOMAA:**

- Enimmäissuurennus voi olla nelinkertaista pienempi käytettävän signaalin mukaan.

Toimi seuraavasti:

**1. Suurennna kuvaa painamalla D-ZOOM (+) -painiketta.**

Suurennettua kuvaa voidaan siirtää ▲-, ▼-, ◀- tai ▶-painikkeella.

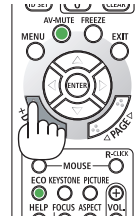
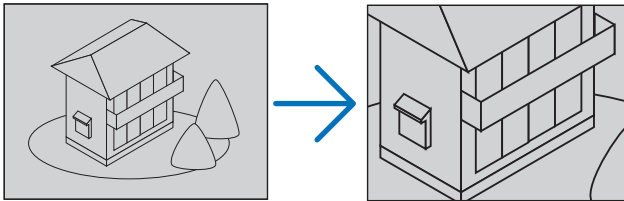

**2. Paina ▲▼◀▶-painiketta.**

Suurennetun kuvan alue liikkuu.

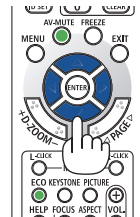
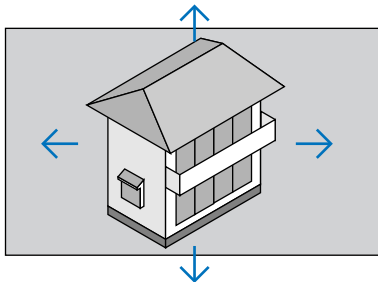

**3. Paina D-ZOOM (-) -painiketta.**

Kuva pienenee jokaisella D-ZOOM (-) -painikkeen painalluksella.

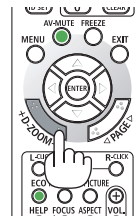

**HUOMAA:**





- Kuva suurenee tai pienenee valkokankaan keskellä.
- Valikon avaaminen kumooa valitun suurennuksen.



### 3-4. Ekotilan vaihtaminen / saavutetun energiansäästön tarkistaminen

#### Ekotilan [EKOTILA] käyttäminen

Projektorin käyttötarkoituksen mukaan valittavissa on kaksi ekotilaa.

[EKOTILA]	Valikon alareunassa oleva kuvake	Kuvaus	LIGHT-merkkivalon tila
[OFF]		Kirkkaus 100 % Näyttö valaistaan kirkkaasti.	 LIGHT STATUS Tasaisesti palava vihreä valo
[EKO]		Kirkkaus on noin 60 %. Tuuletin hidastuu vastaavasti. Pienempi virrankulutus	 LIGHT STATUS Vilkkuva vihreä valo
[PITKÄ KÄYTTÖIKÄ]		Kirkkaus on noin 80 % (P627UL) tai noin 65 % (P547UL). Asetus suosii valomoduulin käyttöiän pidentämistä.	

Ota [EKOTILA] käyttöön seuraavasti:

**1. Avaa [EKOTILA]-näyttö painamalla kaukosäätimen ECO-painiketta.**

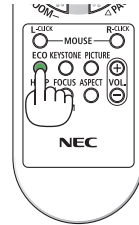

**2. Valitse ensin painamalla ▼▲-painikkeita ja sitten ENTER-painiketta.**

[EKOTILA]-valintänäyttö sulkeutuu, ja projektori siirtyy valittuun tilaan.

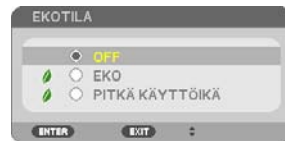

**HUOMAA:**

- Valitse haluamasi [EKOTILA] valikosta.  
Valitse [ASETUS] → [YLEISTÄ] → [VALOTILA] → [EKOTILA].
- [VALO, KÄYTETTY AIKA] -arvo näkyy kohdassa [KÄYTTÖAIKA]. Valitse [TIEDOT] → [KÄYTTÖAIKA].
- Projektori siirtyy [PITKÄ KÄYTTÖIKÄ] -tilaan automaattisesti minuutin kuluttua siitä, kun se on alkanut näyttää ei signaalia -viestiä, sinistä, mustaa tai logonäyttöä. Signaalin hyväksymisen jälkeen projektori palaa alkuperäiseen asetustilaan.
- Projektorin sisäisen lämpötilan noustessa korkean huonelämpötilan vuoksi laite saattaa suojata itseään vähentämällä väliaikaisesti kirkkautta. Tämän suojaustoiminnon nimi on [PAKOTETTU EKOTILA]. Kun projektori on [PAKOTETUSSA EKOTILASSA], lämpömittarin symboli [ ] näkyy näytön oikeassa alareunassa. Kun projektorin sisäinen lämpötila huoneen jäähtyessä laskee, [PAKOTETTU EKOTILA] päättyy ja projektori palaa alkuperäiseen asetustilaansa.

## Saavutetun energiansäästön tarkistaminen [HIILILASKURI]

Tämä toiminto näyttää, kuinka paljon energiansäästö pienentää CO<sub>2</sub>-päästöjä (kg), kun projektorin [EKOTILA]-asetukseksi valitaan [EKO] tai [PITKÄ KÄYTTÖIKÄ]. Toiminnon nimi on [HIILILASKURI].

Mahdollisia viestejä on kaksi: [CO<sub>2</sub> KOKONAISÄÄSTÖT] ja [HIILIDIOKSIDIA SÄÄSTÄVÄ SESSIO]. [CO<sub>2</sub> KOKONAISÄÄSTÖT] -viesti näyttää CO<sub>2</sub>-päästöjen kokonaisvähennyksen toimitushetkestä nykyhetkeen. Tiedot voidaan tarkistaa valikon [TIEDOT]-kohdasta valitsemalla [KÄYTTÖAIKA]. (→ sivu 80)



[HIILIDIOKSIDIA SÄÄSTÄVÄ SESSIO] -viestissä näkyy CO<sub>2</sub>-päästöjen väheneminen EKOTILA-asetuksen valitsemisen jälkeen virran kytkemisen ja katkaisemisen välisenä aikana. [HIILIDIOKSIDIA SÄÄSTÄVÄ SESSIO] -viesti näkyy projektorin sammutuksen hetkellä [SAMMUTA / HALUATKO VARMASTI?] -viestin yhteydessä.



### VINKKI:

- CO<sub>2</sub>-päästöjen väheneminen lasketaan alla olevalla kaavalla.  

$$\text{CO}_2\text{-päästöjen väheneminen} = (\text{virrankulutus, kun [EKOTILA]-asetuksena on [OFF]} - \text{virrankulutus, kun [EKOTILA]-asetuksena on [EKO]/[PITKÄ KÄYTTÖIKÄ]}) \times \text{CO}_2\text{-muuntokerroin.}$$
  - \* CO<sub>2</sub>-päästöjen vähenemisen laskentatapa perustuu OECD:n julkaisuun "CO<sub>2</sub> Emissions from Fuel Combustion".
- [CO<sub>2</sub> KOKONAISÄÄSTÖT] lasketaan 15 minuutin välein kirjattujen säästöjen perusteella.
- Kaavaa ei sovelleta virrankulutukseen, johon [EKOTILA]-asetuksen käyttöönotolla ei ole vaikutusta.

### 3-5. Heijastettavan kuvan vääristymien korjaaminen

Korjaa keystone-vääristymä (trapetsivääristymä) käyttämällä [TYYNYVÄÄRISTYMÄ]- ja [NEULATYINYVÄÄRISTYMÄ]-toimintoja. Tämä tapahtuu pidentämällä tai lyhentämällä kuvapinnan ylä- tai alaosaa ja vasenta tai oikeaa puolta niin, että heijastettu kuva on suorakulmainen.

#### Ennen korjauksen suorittamista

[KEystone]-korjauksessa on toiminnot [KEystone VAAKA], [KEystone PYSTY], [NEULATYINY VASEN/OIKEA], [NEULATYINY YLÄ/ALA] ja [TYINYVÄÄRISTYMÄ]. Jos joko [TYINYVÄÄRISTYMÄN] tai [NEULATYINYVÄÄRISTYMÄN] arvoa on korjattu, vaihtoehdot [KEystone VAAKA] ja [KEystone PYSTY] ovat pois käytöstä. PALAUTA tässä tapauksessa korjatut arvot ja aloita vääristymän korjaus uudelleen.

#### Tyynyvääristymä

##### 1. Paina ▼-painiketta, kun mikään valikoista ei ole esillä.

Näyttöön avautuu [GEOMETRINEN KORJAUS].

- Paina KEystone-painiketta, kun käytät kaukosäädintä.

##### 2. Siirrä kohdistin kohtaan [TILA] ▼-painikkeella ja paina ENTER-painiketta.

Tilan valintanäyttö tulee näkyviin.

##### 3. Valitse [KEystone] ja paina ENTER-painiketta.

Tuo näyttövalikon [GEOMETRINEN KORJAUS] -näyttö takaisin näkyviin.

##### 4. Valitse ▼-painikkeella [KEystone] kohdistamista varten, ja paina sitten ENTER-painiketta.

Näyttö vaihtuu [KEystone]-näytöksi.



5. Valitse [TYYNYVÄÄRISTYMÄ] painamalla ▼-painiketta ja paina ENTER-painiketta.

[TYYNYVÄÄRISTYMÄ]-näyttö avautuu.

- \* Piirroksessa valittuna on vasemmassa yläkulmassa oleva kuvake (▼).

6. Heijasta kuva siten, että valkokangas on pienempi kuin rasterialue.

7. Kohdista jokin kuvan kulma valkokankaan vastaavaan kulmaan.

- \* Piirroksessa näkyy oikea yläkulma.

8. Valitse ▲▼◀▶-painikkeella kuvake (▲), joka vastaa suuntaa, johon haluat siirtää heijastetun kuvan reunaa.

VINKKI:

- Jos [TYYNYVÄÄRISTYMÄÄ] tai [NEULATYNYNYVÄÄRISTYMÄÄ] säädetään, vaihtoehdot [KEYSTONE PYSTY] ja [KEYSTONEVAAKA] eivät ole käytettävissä. PALAUTA tässä tapauksessa korjatut arvot ja aloita vääristymän korjaus uudelleen.

9. Paina ENTER-painiketta.

10. Siirrä heijastetun kuvan reunaa ▲▼◀▶-painikkeella esimerkissä esitetyllä tavalla.

11. Paina ENTER-painiketta.

12. Valitse ▲▼◀▶-painikkeella seuraava suuntaa osoittava kuvake.

Poistu tyynyväärityksen säätönäytöstä valitsemalla [LOPETA] tai paina kaukosäätimen EXIT-painiketta.

Esiin tulee vahvistusnäyttö.



Heijastettu kuva

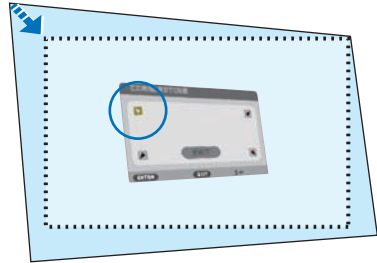
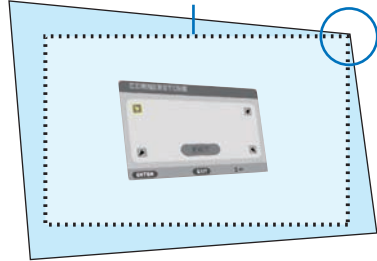

#### 13. Siirrä kohdistus kohtaan [OK] ◀- tai ▶-painikkeella ja paina ENTER-painiketta.

Tyynyvääritysmäkorjaus on nyt tehty.

- [PERUUTA]-valinta palaa säätönäyttöön tallentamatta muutoksia (vaihe 3).
- [PALAUTA]-valinta palauttaa tehdasasetukset.
- Poistu asetuksista tallentamatta muutoksia valitsemalla [PERU].

#### 14. Sulje valikko painamalla muutaman kerran EXIT-painiketta.



## Neulatyynyvääristymä

Tällä toiminnolla neulatyynyvääristymä voidaan korjata säätämällä vasenta ja oikeaa reunaa sekä ylä- ja alareunaa erikseen.

### 1. Paina ▼-painiketta, kun mikään valikoista ei ole esillä.

Näyttöön avautuu [GEOMETRINEN KORJAUS].

- Paina KEYSTONE-painiketta, kun käytät kaukosäädintä.

### 2. Siirrä kohdistin kohtaan [TILA] ▼-painikkeella ja paina ENTER-painiketta.

Tilan valintänäyttö tulee näkyviin.

### 3. Valitse [KEYSTONE] ja paina ENTER-painiketta.

Tuo näyttövalikon [GEOMETRINEN KORJAUS] -näyttö takaisin näkyviin.

### 4. Valitse ▼-painikkeella [KEYSTONE] kohdistamista varten, ja paina sitten ENTER-painiketta.

Näyttö vaihtuu [KEYSTONE]-näytöksi.



### 5. Valitse [NEULATYYNY VASEN/OIKEA] tai [NEULATYYNY YLÄ/ALA] painamalla ▼-tai ▲-painiketta.

#### 6. Korjaa vääristymä painamalla ◀ tai ▶-painiketta.

**HUOMAA:**

- Vaihtoehdot [NEULATYYNY VASEN/OIKEA] tai [NEULATYYNY YLÄ/ALA] eivät ole käytettävissä, kun [KEYSTONE VAAKA], [KEYSTONE PYSTY] tai [TYYNYVÄÄRISTYMÄ] on käytössä.
- Aseta objektiivin siirtosäädin keskiasentoon ennen korjauksen suorittamista.

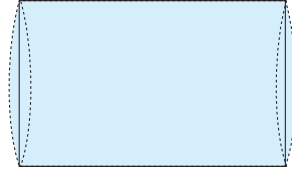

#### 7. Kun [NEULATYYNYVÄÄRISTYMÄ]-säätö on suoritettu, sammuta valikko painamalla muutaman kerran EXIT-painiketta.

**HUOMAA:**

- Viimeksi käytössä olleet korjausarvot otetaan käyttöön, kun projektori käynnistetään.
- [NEULATYYNYVÄÄRISTYMÄ]- ja [TYYNYVÄÄRISTYMÄ]-korjaukset voivat tehdä kuvasta hieman epätarkan, sillä korjaus tehdään sähköisesti.

#### Keystone- ja neulatyynysäätöjen oletusarvon palauttaminen

1. Avaa [GEOMETRINEN KORJAUS] -näyttö ja varmista, että [TILA]-kohtaan on valittu [KEYSTONE].
2. Valitse [PALAUTA] painamalla ▼-painiketta ja paina ENTER-painiketta.



- Esiin tulee vahvistusviesti.
3. Siirrä kohdistin kohtaan [KYLLÄ] ◀- tai ▶-painikkeella ja paina sitten ENTER.



#### HUOMAA:

- Kaikki säädetyt [KEYSTONE]-valikon arvot palautetaan alkuarvoihin.

#### VINKKI:

- Muodoltaan erikoisille, kuten esimerkiksi lieriömäisille tai pallomaisille pinnoille, heijastettavien kuvien vääristymiä voidaan korjata ProAssist -sovelluksella. Lataa ProAssist valmistajan verkkosivuilta.  
<https://www.sharp-nec-displays.com/dl/en/index.html>



### 3-6. Projektorin luvattoman käytön estäminen [TURVATOIMINTO]

Projektorin luvaton käyttö voidaan estää asettamalla sille valikon kautta salasana. Kun salasana on asetettu, projektorin käynnistäminen avaa salasanan syöttönäytön. Ilman oikeaa salasanaa projektorilla ei voi heijastaa kuvia.

- [TURVATOIMINTO]-asetusta ei voi peruuttaa valikon [PALAUTA]-valinnalla.

**Ota turvatoiminto käyttöön seuraavasti:**

#### 1. Paina MENU-painiketta.

Näyttöön avautuu valikko.

#### 2. Valitse [ASETUS] painamalla ►-painiketta kahdesti ja valitse [YLEISTÄ] painamalla ▼-painiketta tai ENTER-painiketta.

#### 3. Valitse [ASENNUS] painamalla ►-painiketta.

#### 4. Valitse [TURVATOIMINTO] painamalla kolmesti ▼-painiketta ja paina sitten ENTER-painiketta.



Näyttöön avautuu [OFF/ON]-valikko.

#### 5. Valitse [ON] painamalla ▼-painiketta ja paina ENTER-painiketta.



Näyttöön avautuu [TURVATOIMINNON SALASANA].

#### 6. Näppäile salasana ▲▼◀▶-painikkeilla ja paina sitten ENTER-painiketta.

HUOMAA:

- Salasanassa pitää olla 4–10 numeroa.



Näyttöön avautuu [VAHVISTA SALASANA].

#### 7. Näppäile sama salasana ▲▼◀▶-painikkeilla ja paina sitten ENTER-painiketta.



Vahvistusnäyttö tulee esille.

#### 8. Valitse [KYLLÄ] ja paina sitten ENTER-painiketta.

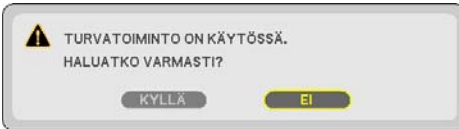

[TURVATOIMINTO] on nyt käytössä.

**Kun [TURVATOIMINTO] on käytössä, projektori käynnistetään seuraavasti:**

##### 1. Paina POWER-painiketta.

Projektori käynnistyy ja näyttää viestin, jossa kerrotaan, että projektori on lukittu.

##### 2. Paina MENU-painiketta.



#### 3. Näppäile oikea salasana ja paina sitten ENTER-painiketta. Projektori näyttää kuvan.



---

#### HUOMAA:

- Turvatoiminto pysyy poissa käytöstä, kunnes virta katkaistaan päävirtakytkimestä tai virtajohto irrotetaan.
-

Poista [TURVATOIMINTO] käytöstä seuraavasti:

**1. Paina MENU-painiketta.**

Näyttöön avautuu valikko.

**2. Valitse [ASETUS] → [ASENNUS] → [TURVATOIMINTO] ja paina sitten ENTER-painiketta.**



Näyttöön avautuu [OFF/ON]-valikko.

**3. Valitse [OFF] ja paina sitten ENTER-painiketta.**



Näyttöön avautuu [TURVATOIMINNON SALASANA].



**4. Näppäile salasana ja paina sitten ENTER-painiketta.**

Kun oikea salasana on annettu, [TURVATOIMINTO] poistuu käytöstä.

**HUOMAA:**

- Jos unohtat salasanan, ota yhteyttä jälleenmyyjään. Saat jälleenmyyjältä salasanan pyyntökoodia vastaan. Annettu pyyntökoodi näkyy salasanan vahvistusnäytössä. Esimerkin pyyntökoodi on [K992-45L8-JNGJ-4XU9-1YAT-EEA2].

## 4. Näyttövalikon käyttäminen

---

### 4-1. Valikoiden käyttäminen

---

HUOMAA:

- Näyttövalikko ei näy aina oikein heijastettaessa lomitetttua liikkuvaa videokuvaa.
- 

#### 1. Tuo valikko näkyviin painamalla kaukosäätimen tai projektorikotelon MENU-painiketta.



HUOMAA:

- Näytön alareunassa näkyvät käytettävissä olevien komentojen painikkeet, kuten ENTER, EXIT, ▲▼ ja ◀▶.
- 

#### 2. Tuo alivalikko näkyviin painamalla kaukosäätimen tai projektorikotelon ◀▶-painikkeita.

#### 3. Siirrä kohdistus ylimpään kohtaan tai ensimmäiselle välilehdelle painamalla kaukosäätimen tai projektorikotelon ENTER-painiketta.

#### 4. Valitse asetettava tai säädettävä kohde painamalla kaukosäätimen tai projektorikotelon ▲▼-painikkeita.

Haluttu välilehti voidaan valita kaukosäätimen tai projektorikotelon ◀▶-painikkeilla.

#### 5. Tuo alivalikon ikkuna näkyviin painamalla kaukosäätimen tai projektorikotelon ENTER-painiketta.

#### 6. Säädä tasoa tai ota valittu kohde käyttöön tai poista se käytöstä kaukosäätimen tai projektorikotelon ▲▼◀▶-painikkeilla.

Tehdyt muutokset pysyvät voimassa seuraavaan säätökertaan saakka.

#### 7. Toista vaiheet 2–6 muiden säädettävien kohteiden osalta tai poistu valikkonäytöstä painamalla kaukosäätimen tai projektorikotelon EXIT-painiketta.

---

HUOMAA:

- Valikon tai sanoman näyttämisen yhteydessä useita rivejä voi jäädä näytön ulkopuolelle käytettävän signaalin tai asetusten mukaan.
- 

#### 8. Sulje valikko painamalla MENU-painiketta.

Palaa edelliseen valikkoon painamalla EXIT-painiketta.

**Valikkoelementit**

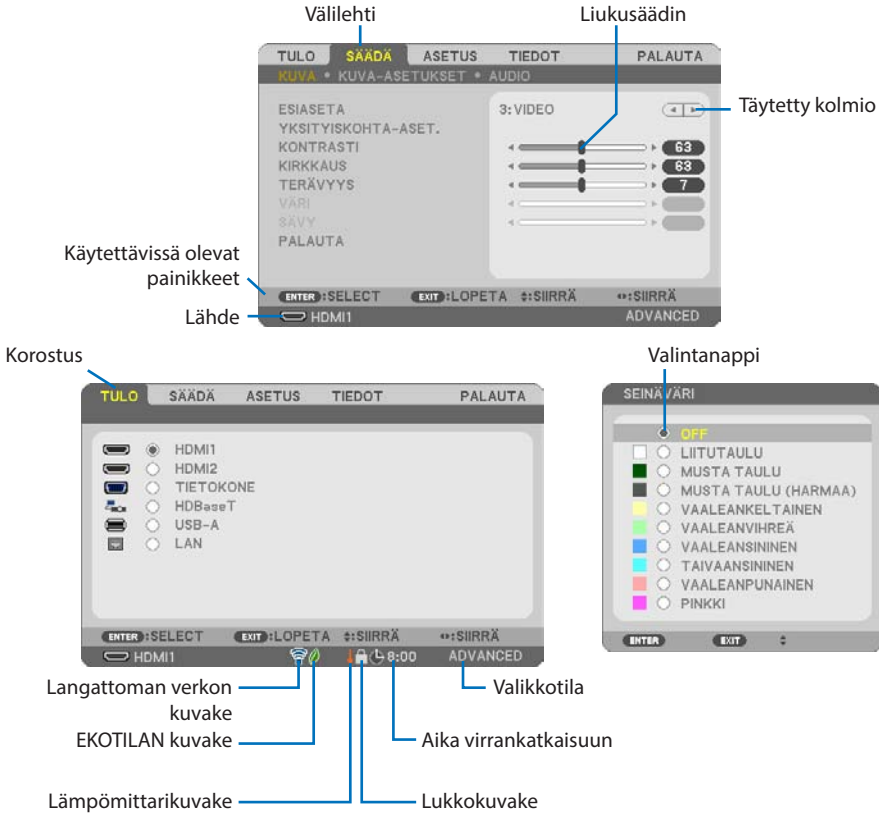

**Valikko- ja valintaikkunoissa on useimmiten seuraavat elementit:**

Korostus	Ilmoittaa valitun valikon tai kohteen.
Täytetty kolmio	Ilmoittaa, että lisävaihtoehtoja on käytettävissä. Korostettu kolmio ilmoittaa, että kohde on käytössä.
Välilehti	Ilmoittaa, että valintaikkunassa on useita toimintoja. Välilehden valitseminen tuo sitä vastaavan sivun etualalle.
Valintanappi	Tällä napilla voit valita valintaikkunoista eri vaihtoehtoja.
Lähde	Ilmoittaa kulloinkin käytössä olevan lähteen.
Aika virrankatkaisuun	Ilmoittaa ajastimen jäljellä olevan ajan, kun [AJASTETTU VIRRANKATKAISU] on käytössä.
Liukusäädin	Näyttää asetukset tai säätösuunnan.
EKOTILAN kuvake	Ilmoittaa, että [EKOTILA] on käytössä.
Lukkukuvake	Ilmoittaa, että [OHJAUSPANEELIN LUKKO] on käytössä.
Lämpömittarikuvake	Ilmoittaa, että projektori on [PAKOTETUSSA EKOTILASSA].
Langattoman verkon kuvake	Ilmoittaa, että yhteys langattomaan lähiverkkoon on muodostettu.
Valikkotila	Ilmoittaa, onko valikkona [LISÄASETUKSET] vai [PERUS].

## 4-2. Valikkokohteiden luettelo

Kaikki valikkokohteet eivät ole aina käytettävissä valitun tulossignaalin lähteen mukaan. Alla luetellut valikkokohteet ovat lisävalikossa. Perusvalikon kohteisiin on lisätty (B)-merkki.

Oletusasetukset ilmoitetaan varjostuksella (■).

Valikkokohta		Vaihtoehdot			
TULO	HDMI1	(B)			
	HDMI2	(B)			
	TIETOKONE	(B)			
	HDBaseT	(B)			
	USB-A	(B)			
	LAN	(B)			
SÄÄDÄ	KUVA	ESIASETUS	1-7		
		YKSITYISKOHTA-ASET.	YLEISTÄ	REFERENSSI	ERIT. KIRK., ESITYS, VIDEO, ELOKUVA, GRAFIikka, sRGB, DICOM SIM.
				GAMMAKORJAUS	DYNAAMINEN, LUONNOLLINEN, MUST.YKSIT.KOHD.
				VALKOKANKAAN KOKO	SUURI, KESKITASOINEN, PIENI
				VÄRILÄMPÖTILA	
				DYNAAMINEN KONTRASTI	OFF, ON
				KUVATILA	YKSITTÄISKUVA, VIDEOKUVA
		VÄRITASA-PAINO	KIRKKAUS R		
			KONTRASTI G		
			KONTRASTI B		
			KIRKKAUS R		
			KIRKKAUS G		
			KIRKKAUS B		
	KONTRASTI		(B)		
	KIRKKAUS	(B)			
	TERÄVYYS	(B)			
	VÄRI	(B)			
	SÄVY	(B)			
	PALAUTA	(B)			
	KUVA-ASETUKSET	KELLO			
		VAIHE			
		VAAKA			
		PYSTY			
OVERSCAN		AUTO, 0[%], 5[%], 10[%]			
KUVASUHDE		AUTO, 4:3, 16:9, 15:9, 16:10, LETTERBOX, NATIVE			
AUDIO	ÄÄNENVOIMAKKUUS (B)				

## 4. Näyttövalikon käyttäminen

		Valikkokohta	Vaihtoehdot	
ASETUS	YLEISTÄ	SEINÄVÄRI (B)	OFF, LIITUTAULU, MUSTA TAULU, MUSTA TAULU (HARMAA), VAALEANKELTAINEN, VAALEANVIHREÄ, VAALEANSININEN, TAIVAANSININEN, VAALEANPUNAINEN, PINKKI	
		VALOTILA (B)	EKOTILA	OFF, EKO, PITKÄ KÄYTTÖIKÄ
			SÄÄDÄ	
			JATKUVA KIRKKAUS	OFF, ON
		AJASTETTU VIRRANKATKAISU (B)		OFF, 0:30, 1:00, 2:00, 4:00, 8:00, 12:00, 16:00
		PÄIVÄM. JA KELLON AS.		
		HALLINTATILA (B)	VALIKKOTILA	LISÄASETUKSET, PERUS
			ÄLÄ TALL. ASETUSARVOJA	OFF, ON
	SALASANA		OFF, ON	
	KIELI (B)		ENGLISH, DEUTSCH, FRANÇAIS, ITALIANO, ESPAÑOL, SVENSKA, 日本語 DANSK, PORTUGUÊS, ČEŠTINA, MAGYAR, POLSKI, NEDERLANDS, SUOMI NORSK, TÜRKÇE, РУССКИЙ, عربي, ΕΛΛΗΝΙΚΑ, 简体中文, 한국어, TIẾNG VIỆT ROMÂNĂ, HRVATSKI, БЪЛГАРСКИ, INDONESIA, हिन्दी, ไทย, نوبينور, 繁體中文	
	GEOMETRINEN KORJAUS	TILA		OFF, KEYSTONE, PC-TYÖKALU
		KEYSTONE	KEYSTONE VAAKA	
KEYSTONE PYSTY				
NEULATYNNY VASEN/OIKEA				
NEULATYNNY YLÄ/ALA				
TYNNYVÄÄRISTYMÄ				
PC-TYÖKALU		OFF, 1, 2, 3		
PALAUTA				
VALIKKO	VÄRIN VALINTA		VÄRI, YKSIVÄRINEN	
	TULONÄYTTÖ		OFF, ON	
	TUNNUSNÄYTTÖ		OFF, ON	
	EKOVIESTI		OFF, ON	
	NÄYTTÖAIKA		MANUAALINEN, AUTO 5 SEC, AUTO 15 SEC, AUTO 45 SEC	
	TAUSTA		SININEN, MUSTA, LOGO	
ASENNUS	ORIENTAATIO		AUTO, EDESTÄ PÖYDÄLTÄ, TAKAA KATOSTA, TAKAA PÖYDÄLTÄ, EDESTÄ KATOSTA	
	OHJAUSPANEELIN LUKKO		OFF, ON	
	TURVATOIMINTO		OFF, ON	
	TIEDONSIRTONOPEUS		4800bps, 9600bps, 19200bps, 38400bps	
	SARJAPORTTI		PC-OHJAUS, HDBaseT	
	KAUKOSÄÄTIMEN TUNNISTIN		KAIKKI, ETU/TAKA, ETU, TAKA, HDBaseT	
	KÄYTTÖTUNNUS	KÄYTTÖTUNNUSNUMERO		1-254
		KÄYTTÖTUNNUS		OFF, ON
	TESTIKUVA			
	VERKKOASETUKSET			

## 4. Näyttövalikon käyttäminen

		Valikkokohta	Vaihtoehdot		
ASETUS	VAIHTOEHDOT(1)	SAUMATON VAIHTO	OFF, ON		
		TUULETINTOIMINTO	AUTO, KORKEAN PAIKAN		
		SIGNAALIN VALINTA	TIETOKONE	RGB/KOMPONENTTI, RGB, KOMPONENTTI	
		WXGA-TILA		OFF, ON	
		LOMITUKSEN POISTO		OFF, ON	
		VIDEOTULO	HDMI1	AUTO, NORMAALI, PARANNELTU	
			HDMI2	AUTO, NORMAALI, PARANNELTU	
			HDBaseT	AUTO, NORMAALI, PARANNELTU	
		AUDIOASETUS	HDMI1	HDMI1, TIETOKONE	
			HDMI2	HDMI2, TIETOKONE	
			LAN	LAN, TIETOKONE	
			HDBaseT	HDBaseT, TIETOKONE	
		MERKKIÄÄNI		OFF, ON	
		LAN-PORTTI		LAN, HDBaseT	
		VAIHTOEHDOT(2)	VALMIUSTILA		NORMAALI, VERKON VALMIUSTILA, LEPO
	SUORAKÄYNNISTYS			OFF, ON	
	AUTOM. KÄYNN.			OFF, AUTO, HDMI1, HDMI2, TIETOKONE	
	AUTOM. SAMMUTUS		AIKA		1 - 60
			TILA		OFF, ON
	OLETUSTULON VALINTA			VIIM., AUTO, HDMI1, HDMI2, TIETOKONE, HDBaseT, USB-A, LAN	
	HIILIVAIHTO				
	VALUUTTA			\$, €, JPY, RMB¥	
	VALUUTAN VAIHTO				
	STAATTINEN KONVERGENSSI		VAAKA R		
			VAAKA G		
			VAAKA B		
			PYSTY R		
			PYSTY G		
	PYSTY B				
	TIEDOT	KÄYTTÖAIKA (B)	VALO, KÄYTETTY AIKA		
CO2-KOKONAISÄÄSTÖT					
KOKONAISKULUSÄÄSTÖT					
LÄHDE(1) (B)		LÄHTEEN NIMI			
		LÄHDELUETTELO			
		VAAKASUORA TAAJUUS			
		PYSTYSUORA TAAJUUS			
		TAHDISTUSYYPPI			
		TAHDISTUSPOLARITEETTI			
SKANNAUSTYYPPI					
LÄHDE(2) (B)		SIGNAALITYYPPI			
		VIDEOTYYPPI			
		BITTISYVYYS			
		VIDEOTULO			
HDBaseT		SIGNAALIN LAATU			
		KÄYTTÖTILA			
		LINKIN TILA			
		HDMI-TILA			
KAAPELILÄHIVERKKO		IP-OSOITE			
		ALIVERKKOMASKI			
		YHDYSVÄYLÄ			
		MAC-OSOITE			



## 4. Näyttövalikon käyttäminen

		Valikkokohta	Vaihtoehdot	
TIEDOT	LANGATON LÄHIVERKKO	IP-OSOITE		
		ALIVERKKOMASKI		
		YHDYSVÄYLÄ		
		MAC-OSOITE		
		SSID		
		VERKKOTYYPPI		
		TURVATOIMINTO		
		KANAVA		
		SIGNAALIN TASO		
	VERSION(1)	(B)	FIRMWARE	
			DATA	
	VERSION(2)	(B)	FIRMWARE2	
			DATA2	
	MUUT	(B)	PÄIVÄYS AIKA	(B)
			PROJEKTORIN NIMI	(B)
			ISÄNNÄN NIMI	(B)
			MODEL NO.	(B)
			SERIAL NUMBER	(B)
			LAN UNIT TYPE	
			KÄYTTÖTUNNUS (kun [KÄYTTÖTUNNUS] on asetettu)	(B)
OLOSUHTEET		SISÄÄNOTTOLÄMPÖTILA		
		POISTOLÄMPÖTILA		
PALAUTA	NYKYINEN SIGNAALI			
	KAIKKI TIEDOT			

### 4-3. Valikkojen kuvaukset ja toiminnot [TULO]



#### [HDMI1] ja [HDMI2]

Valitsee HDMI-yhteensopivan laitteen, joka on kytketty HDMI 1 IN- tai HDMI 2 IN -liitäntään.

#### [TIETOKONE]

Valitsee COMPUTER IN -liitäntään kytketyn tietokoneen.

---

#### HUOMAA:

- Jos komponenttitulon signaalilähde on kytketty COMPUTER IN -liitäntään, valitse [TIETOKONE].
- 

#### [HDBaseT]

Heijastaa HDBaseT-tuloa tukevista liitännöistä tulevan signaalin.

#### [USB-A]

Käynnistä [VIEWER].

Heijasta laitteeseen asetetun USB-muistin tietoja.

#### [LAN]

Näytä MultiPresenter-aloitusnäyttö.

Valitsee signaalin LAN-portista (RJ-45) tai asennetusta langattomasta USB-lähiverkkoyksiköstä (lisävaruste).

## 4-4. Valikkojen kuvaukset ja toiminnot [SÄÄDÄ]

### [KUVA]



### [ESIASETUS]

Toiminnon avulla heijastettavan kuvan asetukset voidaan optimoida.

Keltaiselle, syaanille ja magentalle voidaan säätää neutraali sävy.

Erilaisia kuvatyyppejä varten on seitsemän eri tehdasasetusta. Voit myös käyttää [YKSITYISKOHTA-ASET.]-toimintoa, jos haluat itse säätää kutakin gammaa ja väriä.

Omat asetukset voidaan tallentaa muistipaikkoihin [ESIASETUS] 1 – [ESIASETUS] 7.

ERIT. KIRK.	Soveltuu kirkkaaseen valaistukseen.
ESITYS	Soveltuu PowerPoint-tiedostojen esittämiseen.
VIDEO	Soveltuu tavallisten televisio-ohjelmien katseluun.
ELOKUVA	Soveltuu elokuvien katseluun.
GRAFIikka	Soveltuu grafiikoiden katseluun.
sRGB	Normaalit väriarvot
DICOM SIM.	Soveltuu DICOM-simulaatioihin.

#### HUOMAA:

- [DICOM SIM.] -toiminto on tarkoitettu vain harjoitteluun/viitteeksi eikä sen perusteella tule tehdä vianimäilyksiä.
- DICOM on lyhenne sanoista Digital Imaging and Communications in Medicine (digitaalinen kuvantaminen ja tietoliikenne lääketieteessä). Kyseessä on standardi, jonka ovat kehittäneet American College of Radiology (ACR) ja the National Electrical Manufacturers Association (NEMA).

Standardissa määritetään digitaaliekuvien siirtomenetelmä järjestelmästä toiseen.

### [YKSITYISKOHTA-ASET.]

Toiminnon avulla omat asetukset voidaan tallentaa muistipaikkoihin [ESIASETUS 1]–[ESIASETUS 7]. Valitse ensin [REFERENSSI]-valikosta jokin perusasetustila ja määritä sitten asetukset [GAMMAKORJAUS], [NÄYTÖN KOKO], [VÄRILÄMPÖTILA], [DYNAAMINEN KONTRASTI], [KUVATILA] ja [VÄRIN PARANNUS].



### Omien asetusten tallentaminen [REFERENSSI]

Valitse kohdan [YKSITYISKOHTA-ASET.] lähtökohtana käytettävä tila.

### Gammakorjaus-tilan valitseminen [GAMMAKORJAUS]

Tilat soveltuvat käytettäväksi seuraavasti:

DYNAAMINEN	Luo kontrastiltaan jyrkän kuvan.
LUONNOLLINEN	Toistaa kuvan luonnollisesti.
MUST.YKSIT.KOHD.	Korostaa kuvan tummien alueiden yksityiskohtia.

#### HUOMAA:

- Toiminto ei ole käytettävissä, kun kohdan [REFERENSSI] valintana on [DICOM SIM.].

### DICOM SIM -toiminnon näytön koon valitseminen [NÄYTÖN KOKO]

Toiminto suorittaa gammakorjauksen valkokankaan koon mukaisesti.

SUURI	Valkokankaan koko 150"
KESKITASOINEN	Valkokankaan koko 100"
PIENI	Valkokankaan koko 50"

#### HUOMAA:

- Toiminto on käytettävissä vain, kun kohdan [REFERENSSI] valintana on [DICOM SIM.].

### Väriämpötilan säätäminen [VÄRILÄMPÖTILA]

Väriintoiston optimointi säätämällä värien tasapainoa (R, G, B).

Väriämpötilan numeroarvon kasvattaminen muuttaa kuvaa sinertävän valkoiseksi, kun taas numeroarvon pienentäminen muuttaa sitä punertavaan päin.

Väriämpötila on säädettävissä 100 K:n tarkkuudella arvон ollessa 5000–10500 K.

HUOMAA:

- Toiminto ei ole käytettävissä, kun kohdan [REFERENSSI] valintana on [ERIT. KIRK.].

### Kirkkauden ja kontrastin säätäminen [DYNAAMINEN KONTRASTI]

Jos [ON] on valittuna, ihanteellisin kontrastisuhde valitaan kuvan mukaan.

HUOMAA:

- Kun [JATKUVA KIRKKAUS] on käytössä, [DYNAAMINEN KONTRASTI] ei ole valittavissa.
- Toiminto ei ole käytettävissä, kun kohdan [REFERENSSI] valintana on [DICOM SIM.].

### Yksittäiskuvatilan tai videotilan valitseminen [KUVATILA]

Toiminnolla valitaan yksittäiskuvatila tai videotila.

YKSITTÄISKUVA	Tämä on yksittäiskuvatila.
VIDEOKUVA	Tämä on videotila.

HUOMAA:

- Toiminto on käytettävissä vain, kun [REFERENSSI]-asetuksena on [ERIT. KIRK.].

### Värien parantaminen [VÄRIN PARANNUS]

Toiminnolla voidaan säätää kuvan väritiheyttä.

Kuva tummenee samalla kun sen värit syvenevät järjestyksessä [ALHAINEN], [KESKITASOINEN] ja [KORKEA].

Kun [OFF] on valittuna, [VÄRIN PARANNUS] -toiminto ei toimi.

HUOMAA:

- Toiminto ei ole käytettävissä, kun kohdan [REFERENSSI] valintana on [sRGB] tai [DICOM SIM.].

### Väritasapainon säätäminen [VÄRITASAPAINO]

Toiminnolla voidaan säätää väritasapainoa. Heijastuspinnan valkoisen tasoa säädetään säätämällä kunkin värin (RGB) kontrastia. Heijastuspinnan mustan tasoa säädetään muuttamalla kunkin värin (RGB) kirkkautta.

HUOMAA:

- Kun [VÄRITASAPAINO] on käytössä, todellinen värisävy poikkeaa [VÄRILÄMPÖTILAN] arvosta.

### [KONTRASTI]

Säätää kuvan intensiteettiä tulosignaalin mukaisesti.

### [KIRKKAUS]

Säätää kirkkaustasoa tai mustan rasteritiheyttä.

### [TERÄVYYS]

Säätää kuvan yksityiskohtaisuutta.

### [VÄRI]

Lisää tai vähentää värikylläisyyttä.

### [SÄVY]

Muuttaa väritasoa +/- vihreästä +/- siniseksi. Punaista käytetään vertailutasona.

Tulosignaali	KONTRASTI	KIRKKAUS	TERÄVYYS	VÄRI	SÄVY
TIETOKONE/HDMI/HDBaseT (RGB)	Kyllä	Kyllä	Kyllä	Ei	Ei
TIETOKONE/HDMI/HDBaseT (KOMPONENTTI)	Kyllä	Kyllä	Kyllä	Kyllä	Kyllä
USB-A, LAN	Kyllä	Kyllä	Kyllä	Ei	Ei

Kyllä = säädettävissä, Ei = ei säädettävissä

### [PALAUTA]

[KUVA]-säädöt ja asetukset palautetaan tehdasasetuksiin lukuun ottamatta pikavalintanumeroita ja [ESIASETUS]-näytön [REFERENSSI]-asetuksia.

Sellaisia [ESIASETUS]-näytön [YKSITYISKOHTA-ASET.]-asetuksia, jotka eivät ole parhaillaan valittuina, ei palauteta.

**[KUVA-ASETUKSET]**



**Kellon ja vaiheen säätäminen [KELLO/VAIHE]**

[KELLO]- ja [VAIHE]-asetusten säätäminen manuaalisesti

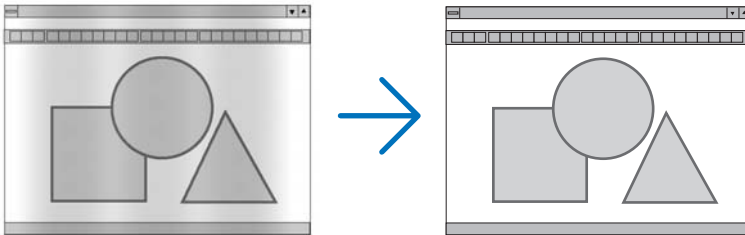

KELLO	Toiminnolla voidaan hienosäätää tietokoneen kuvaa tai poistaa kuvassa mahdollisesti näkyviä pystyraitoja. Toiminto säätää kellotaajuuksia, joilla voidaan poistaa kuvassa näkyviä vaakaraitoja. Tämä säätö voi olla tarpeen, kun tietokone kytketään laitteeseen ensimmäisen kerran.
-------	--

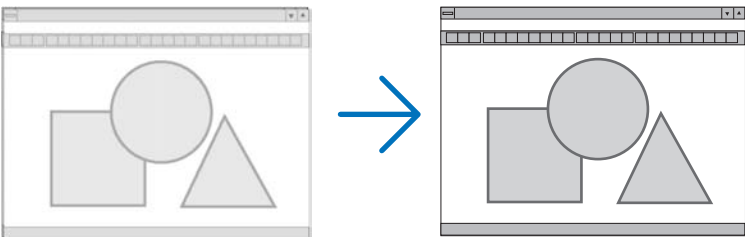

VAIHE	Toiminnolla voidaan säätää kellonvaihetta tai vähentää videon kohinaa, pistehäiriöitä tai ylikuulumista. (Nämä näkyvät kuvan osittaisena välkkymisenä.) Käytä [VAIHE]-toimintoa vasta, kun [KELLO]-toiminto on suoritettu.
-------	--

### Kuvan siirtäminen vaak- ja pystysuunnassa [VAAKA/PYSTY]

Säätää kuvan paikkaa vaak- ja pystysuunnassa.

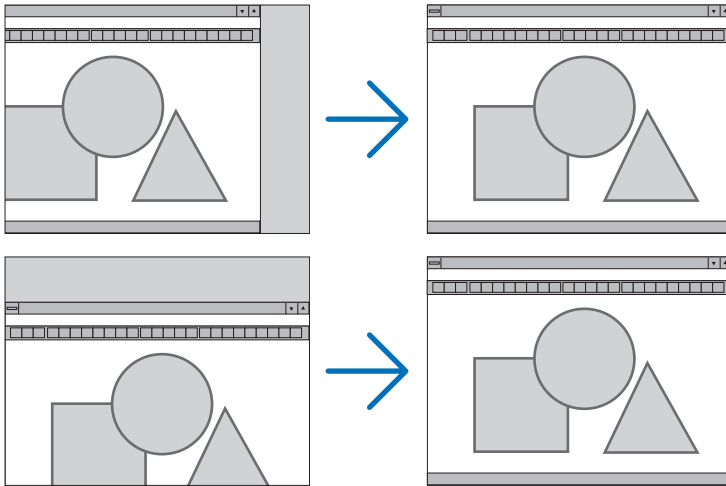

#### HUOMAA:

- [KELLO], [VAIHE], [VAAKA] ja [PYSTY] ovat valittavissa ainoastaan käytettävässä analogisissa tulossa.
- Kuva saattaa vääristyä [KELLO]- ja [VAIHE]-asetusten säätämisen aikana. Kyseessä ei ole vika.
- Käytössä olevan signaalin [KELLO]-, [VAIHE]-, [VAAKA]- ja [PYSTY]-asetukset tallennetaan muistiin. Kun signaali seuraavan kerran heijastetaan samalla tarkkuudella sekä vaak- ja pystysuunnassa, tallennetut asetukset otetaan jälleen käyttöön. Poista asetukset muistista valitsemalla valikosta [PALAUTA] → [NYKYINEN SIGNAALI] tai [KAIKKI TIEDOT] ja palauttamalla asetukset.

### Overscan-prosentin valitseminen [OVERSCAN]

Sopivan overscan-asetuksen (kuvan reunojen piiloon jääminen) määrittäminen tulevalle signaalille. Kun [AUTO] on valittuna, järjestelmä määrittää ja näyttää tulossa olevan signaalin kannalta sopivimman overscan-asetuksen.

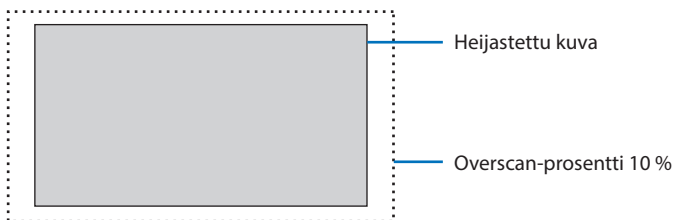

#### HUOMAA:

- [OVERSCAN]-asetusta ei voida valita, kun käytössä on VIDEO-signaali tai kun kohdan [KUVASUHDE] valintana on [NATIVE].



### Kuvasuhteen valitseminen [KUVASUHDE]

Termi ”kuvasuhde” viittaa heijastettavan kuvan korkeuden ja leveyden suhteeseen. Projektori tunnistaa tulosignaalin automaattisesti ja näyttää kuvan oikeassa kuvasuhteessa.

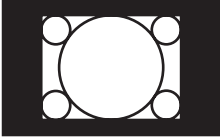
Vaihtoehdot	Toiminto
AUTO	Projektori tunnistaa tulosignaalin automaattisesti ja näyttää kuvan sen kuvasuhteen mukaan. Projektori saattaa määrittää kuvasuhteen väärin signaalin mukaan. Tässä tilanteessa valitse oikea kuvasuhde seuraavista vaihtoehdoista.
4:3	Kuva näytetään kuvasuhteella 4:3.
16:9	Kuva näytetään kuvasuhteella 16:9.
15:9	Kuva näytetään kuvasuhteella 15:9.
16:10	Kuva näytetään kuvasuhteella 16:10.
LETTERBOX	Letterbox-signaalin kuvaa venytetään pysty- ja vaakasuunnissa, jotta se saadaan sopimaan valko-kankaaseen. Osa näytettävän kuvan ylä- ja alareunoista rajataan pois näkyvistä.
NATIVE	<p>Projektori näyttää nykyisen kuvan todellisella tarkkuudella, kun tietokoneesta tulevan signaalin tarkkuus on alhaisempi kuin projektorin alkuperäistarkkuus.</p> <p>[Esimerkki] Näytettäessä tarkkuudeltaan <math>800 \times 600</math> tulosignaalia:</p>  <p>HUOMAA:</p> <ul style="list-style-type: none"> <li>Kun muusta kuin tietokoneesta tulevaa signaalia näytetään, [NATIVE] ei ole käytettävissä.</li> <li>Jos näytettävän signaalin tarkkuus on suurempi kuin projektorin alkuperäistarkkuus, [NATIVE] ei ole käytettävissä.</li> </ul>

#### VINKKI:

- Taulukkoon on koottu tavnomaiset tarkkuudet ja kuvasuhteet, joita useimmat tietokoneet tukevat.

	Tarkkuus	Kuvasuhde
VGA	$640 \times 480$	4:3
SVGA	$800 \times 600$	4:3
XGA	$1024 \times 768$	4:3
WXGA	$1280 \times 768$	15:9
WXGA	$1280 \times 800$	16:10
WXGA+	$1440 \times 900$	16:10
SXGA	$1280 \times 1024$	5:4
SXGA+	$1400 \times 1050$	4:3
UXGA	$1600 \times 1200$	4:3
Full HD	$1920 \times 1080$	16:9
WUXGA	$1920 \times 1200$	16:10
4K	$3840 \times 2160$	16:9

### [AUDIO]

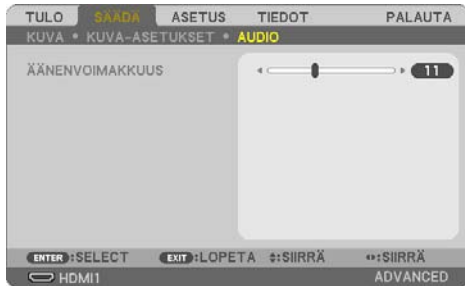

### Äänen pienentäminen tai suurentaminen

Säätää projektorikaiuttimen ja AUDIO OUT (stereominijakki) -liitännän äänenvoimakkuutta.

#### VINKKI:

- Kun mikään valikoista ei ole esillä, projektorikotelon ◀- ja ▶-painikkeet ja kaukosäätimen VOL. +/- -painikkeet toimivat äänenvoimakkuuden säätiminä. (→ sivu 32)

## 4-5. Valikkojen kuvaukset ja toiminnot [ASETUS]

### [YLEISTÄ]



### Seinävärienkorjauksen käyttäminen [SEINÄVÄRI]



Toiminnolla on helppo korjata värejä sovelluksissa, joissa heijastuksen taustamateriaali ei ole valkoinen.

#### HUOMAA:

- [LIITUTAULU]-asetuksen valitseminen vähentää kirkkautta.

### Ekotilan valinta ja kirkkauden säätäminen [VALOTILA]

Projektoreiden energiansäästöasetusten ja kirkkauden säätäminen moniprojektoriesityksessä. Katso energiansäästöasetuksiin liittyvät tiedot sivulta [37](#) 3-4 "Ekotilan vaihtaminen / saavutetun energiansäästön tarkistaminen".

EKOTILA	OFF	Valomoduulin luminanssi (kirkkaus) on sama kuin kohtaan [SÄÄDÄ] asetettu.
	EKO	Kirkkautta ja tuulettimen nopeutta säätämällä voidaan säästää energiaa ja vähentää liikekohinaa sekä virrankulutusta.
	PITKÄ KÄYTTÖIKÄ	Tila optimoi valomoduulin käyttöiän.
SÄÄDÄ		Kirkkaus on säädettävissä 1 %:n askelin välillä 50–100 %. Moniprojektoriesityksessä, jossa käytetään useampaa projektoria, voidaan jokaisen projektorin kirkkautta säätää erikseen. Säätö on voimassa, kun [EKOTILA]-asetuksena on [OFF].

## 4. Näyttövalikon käyttäminen

JATKUVA KIRKKAUS	OFF	[JATKUVA KIRKKAUS] -tila peruutetaan.
	ON	Säilyttää sen kirkkausasetuksen, joka on voimassa hetkellä, jolloin [ON] valitaan. Samat asetukset pysyvät voimassa, kunnes valitaan [OFF]. Asetukset säilyvät myös, kun projektori sammutetaan. <ul style="list-style-type: none"><li>Säädä kirkkautta uudelleen poistamalla ensin tämä asetus käytöstä (OFF) ennen muiden säätöjen tekemistä.</li></ul> <hr/> <b>HUOMAA:</b> <ul style="list-style-type: none"><li>[JATKUVA KIRKKAUS] -tilan tarkoituksena on pitää kirkkaus tasaisena. Värejä ei säädetä.</li></ul>

### HUOMAA:

- [JATKUVA KIRKKAUS] on valittavissa, jos [EKOTILA]-asetuksena on [OFF] ja [SÄÄDÄ]-asetuksena on 50–70 %.
- Kun [JATKUVA KIRKKAUS] -asetus on käytössä [ON], [EKOTILA]- ja [SÄÄDÄ]-asetukset eivät ole valittavissa.

### VINKKI:

- Normaalisti kirkkaus vähenee käytön myötä, mutta kun valitset [JATKUVA KIRKKAUS] -tilan, projektori säätää tehoa automaattisesti projektorin käyttöajan mukaan, jolloin kirkkaus pysyy vakaana koko valomoduulin käyttöajan ajan. Kuitenkin, jos kirkkaus on jo suurin mahdollinen, kirkkaus vähenee käytön myötä.

## Virrankatkaisujastimen käyttäminen [AJASTETTU VIRRANKATKAISU]

- Valitse haluamasi aika 30 minuutin ja 16 tunnin väliltä: OFF, 0:30, 1:00, 2:00, 4:00, 8:00, 12:00, 16:00.
- Paina kaukosäätimen ENTER-painiketta.
- Jäljellä oleva aika alkaa kulua.
- Projektorin virta katkeaa, kun aika on kulunut loppuun.

### HUOMAA:

- Ajastettu virrankatkaisu voidaan peruuttaa valitsemalla asetukseksi [OFF] tai katkaisemalla laitteesta virta.
- Kun aikaa projektorin virran katkaisuun on jäljellä 3 minuuttia, näytön alareunaan tulee näkyviin teksti [VIRTA SAMMUU ALLE 3 MINUUTIN KULUTTUA].

## Päivämäärän ja kellonajan asettaminen [PÄIVÄM. JA KELLON AS.]

Näytä MultiPresenter-aloitusnäyttö (→ sivu 148)

## Valikkoasetusten määrittäminen [HALLINTATILA]

Toiminnon avulla voidaan valita [VALIKKOTILA], tallentaa asetuksia ja asettaa [HALLINTATILAN] [SALASANA].

VALIKKOTILA	Valitse joko [PERUS]- tai [LISÄASETUKSET]-valikko. (→ sivu 50)
ÄLÄ TALL. ASETUSARVOJA	[ON]-valinnan jälkeen näyttövalikon avulla määritettyjen asetusten arvoja ei tallenneta.
SALASANA	Aseta hallintatilan salasana. Kirjoita salasana käyttämällä ▲▼◀▶-painikkeita ja paina ENTER-painiketta. (Enintään 10 aakkosnumeerista merkkiä)

### Valikkokielen valitseminen [KIELI]

Voit valita näyttövalikon kielen 30 kielen joukosta.

---

#### HUOMAA:

- Asetus ei muutu, vaikka valikosta valittaisiin [PALAUTA]-toiminto.
-

**[GEOMETRINEN KORJAUS]****[TILA]**

Valitse vääristymän korjaustapa. Jos [OFF] on valittuna, [GEOMETRINEN KORJAUS] ei toimi.

**Trapetsivääristymän korjaaminen manuaalisesti [KEYSTONE]**

Manuaalisesti voidaan korjata vaaka- tai pystysuuntainen keystone-vääristymä, vasemman ja oikean puolen tai ylä- ja alaosan neulatyönyvääristymä tai työnyvääristymä.

**HUOMAA:**

- [KEYSTONE VAAKA] ja [KEYSTONE PYSTY] voidaan säätää samalla kertaa.
- Vaihda kohdasta toiseen palauttamalla ensimmäisen kohdan asetukset.
- Säätöarvot korvataan uusilla. Niitä ei poisteta silloinkaan, kun projektori sammutetaan.
- [KEYSTONE]-, [NEULATYÖNYN VASEN/OIKEA]- ja [TYÖNYVÄÄRISTYMÄ]-korjaukset voivat tehdä kuvasta hieman epätarkan, sillä korjaus tehdään sähköisesti.

KEYSTONE VAAKA	Korjaa vaakasuuntaisen trapetsivääristymän. (→ sivu 28)	
KEYSTONE PYSTY	Korjaa pystysuuntaisen trapetsivääristymän. (→ sivu 28)	
NEULATYÖNYN VASEN/OIKEA	Korjaa vasemman tai oikean puolen neulatyönyvääristymän. (→ sivu 42)	

## 4. Näyttövalikon käyttäminen

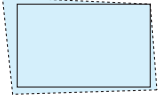
NEULATYYNY YLÄ/ALA	Korjaa ylä- tai alaosan neulatyyntyvääristymän. (→ sivu 42)	
TYYNYVÄÄRISTYMÄ	Sovittaa heijastettavan kuvan valkokankaan reunoihin helposti kohdistamalla kuvan neljä nurkkaa valkokankaan nurkkiin. (→ sivu 39)	

### VINKKI:

- [KEYSTONE]- ja [TYYNYVÄÄRISTYMÄ]-korjausten säätöalue:

Vaakasuunta	Pystysuunta
Noin $\pm 30^\circ$ (enintään)	Noin $\pm 30^\circ$ (enintään)

Säätöalue voi olla pienempi käytettävän tulosignaalin mukaan.

### [PC-TYÖKALU]

Hae projektoriin ennalta tallennetut geometrisen korjauksen tiedot.

Valmistajan ProAssist-sovellusta käyttävät geometriset korjaustiedot (→ sivu 44) tallennetaan tänne.

### HUOMAA:

- Koska geometrisessa korjauksessa käytetään sähköistä korjausta, kirkkaus tai kuvanlaatu saattaa heikentyä.

### [PALAUTA]

Palauttaa [GEOMETRINEN KORJAUS] -näytön [TILA]-kohdassa valittuna olevan kohteen.

Toiminta vaihtelee [TILA]-kohdassa valitun tilan mukaan.

TILA	Toiminta
KEYSTONE	Kaikki [KEYSTONE]-säädöt palautetaan alkuperäisiin arvoihinsa.
PC-TYÖKALU	Poistaa [PC-TYÖKALU]-asetuksen käytöstä. Tallennettuja tietoja ei palauteta.
OFF	Palauttaminen ei kelpaa.

### VINKKI:

- Palauttaminen voidaan tehdä pitämällä kaukosäätimen KEYSTONE-painiketta alhaalla yli 2 sekuntia.

### [VALIKKO]



### **Valikon värin valitseminen [VÄRIN VALINTA]**

Valittavana on kaksi valikon väri vaihtoehtoa: [VÄRI] ja [YKSIVÄRINEN].

### **Tulonäytön ottaminen käyttöön / poistaminen käytöstä [TULONÄYTTÖ]**

Asetus ottaa käyttöön tai poistaa käytöstä näytön oikeassa yläkulmassa näkyvän tulosignaalin nimen, kuten [TIETOKONE], näyttämisen.

Jos projektori ei löydä tulosignaalia, keskelle näyttöä ilmestyy ilmoitus signaalin puuttumisesta, jossa kehoitetaan etsimään käytettävissä oleva signaalilähde. Jos [TULO]-asetukseksi on valittu [USB-A] tai [LAN], ilmoitusta signaalin puuttumisesta ei näytetä.

### **Käyttötunnuksen ottaminen käyttöön / poistaminen käytöstä [TUNNUSNÄYTTÖ]**

Toiminto ottaa käyttöön tai poistaa käytöstä käyttötunnuksen, joka näkyy painettaessa kaukosäätimen ID SET -painiketta.

### **Ekoviestin ottaminen käyttöön / poistaminen käytöstä [EKOVIESTI]**

Toiminto ottaa käyttöön tai poistaa käytöstä seuraavat viestit, kun projektoriin kytketään virta.

[EKOVIESTI] kehottaa käyttäjää säästämään energiaa. Kun [EKOTILA]-asetuksena on [OFF], laite kehottaa ottamaan [EKOTILA]-asetuksen käyttöön.

Viesti voidaan sulkea millä tahansa painikkeella. Viesti katoaa näytöstä 30 sekunnissa, ellei jotakin painiketta paineta.

### **Valikoiden näyttöajan valitseminen [NÄYTTÖAIKA]**

Toiminnolla voidaan määrittää, kuinka pitkään projektori näyttää valikoita painalluksen jälkeen. Valmiita asetuksia ovat [MANUAALINEN], [AUTO 5 SEC], [AUTO 15 SEC] ja [AUTO 45 SEC]. [AUTO 45 SEC] on tehdasasetus.



### Taustan värin tai logon valitseminen [TAUSTA]

Kun valittuna on HDMI1-, HDMI2-, TIETOKONE- tai HDBaseT-tuloliitäntä, valitse haluamasi tausta, joka näkyy, kun tulosignaalia ei ole.

SININEN	Taustan väri on sininen.
MUSTA	Taustan väri on musta.
LOGO	Taustana näkyy kuva.

#### HUOMAA:



- Kun [TULONÄYTTÖ] on käytössä, signaalin puuttumisesta näytön keskelle tulee ilmoitus, jossa kehoitetaan etsimään käytettävissä oleva signaalilähde muista valinnoista riippumatta.
- Vaihda [LOGO]-asetuksella näytettävää taustakuvaa sivun 106 ohjeiden mukaisesti.
- Asetus ei muutu, vaikka valikosta valittaisiin [PALAUTA]-toiminto.

**[ASENNUS]****Projektorin suunnan valitseminen [ORIENTAATIO]**

Toiminto sovittaa heijastuskuvan sen suunnan mukaan. Vaihtoehdot ovat edestä pöydän päältä, takaa katosta, takaa pöydän päältä ja edestä katosta.

**VAROITUS**

- Tarvittaessa erikoistoimenpiteitä, kuten projektorin ripustaminen kattoon, ota yhteys jälleenmyyjään.  
Tällaisissa tapauksissa projektoria ei saa yrittää asentaa itse. Projektori voi pudota ja aiheuttaa henkilövahingon.

AUTO	Kun valomoduuli on käytössä, projektorin sisäinen anturi tunnistaa projektorin asennustilan, joka on joko [EDESTÄ PÖYDÄLTÄ] tai [EDESTÄ KATOSTA], ja vaihtaa heijastustavan.
EDESTÄ PÖYDÄLTÄ	
TAKAA KATOSTA	
TAKAA PÖYDÄLTÄ	

EDESTÄ KATOSTA

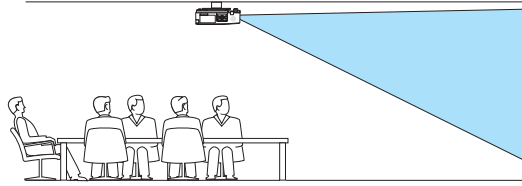

### Projektorikotelossa olevien painikkeiden käytöstä poistaminen [OHJAUSPANEELIN LUKKO]

Ottaa [OHJAUSPANEELIN LUKKO] -toiminnon käyttöön tai poistaa sen käytöstä.

HUOMAA:

- [OHJAUSPANEELIN LUKKO] ei vaikuta kaukosäätimen toimintaan.
- [OHJAUSPANEELIN LUKKO] -toiminnon poistaminen käytöstä
  1. Kun projektori näyttää kuvaa tai on lepotilassa, pidä projektorikotelon INPUT-painiketta alhaalla noin 10 sekunnin ajan. [OHJAUSPANEELIN LUKKO] poistuu käytöstä.
  2. Kun projektori on valmiustilassa, pidä projektorin POWER-painiketta alhaalla. Tämän myötä projektoriin voidaan kytkeä virta. Varmista, että projektori heijastaa kuvaa, ja suorita edellinen vaihe 1.

VINKKI:

- Kun [OHJAUSPANEELIN LUKKO] on käytössä, valikon oikeassa alakulmassa näkyy lukkokuvake [🔒].

### Turvatoiminnon ottaminen käyttöön [TURVATOIMINTO]

Ottaa [TURVATOIMINTO]-ominaisuuden käyttöön tai poistaa sen käytöstä.

Ilman oikeaa salasanaa projektorilla ei voi heijastaa kuvia. (→ sivu 45)

HUOMAA:

- Asetus ei muutu, vaikka valikosta valittaisiin [PALAUTA]-toiminto.

### Tiedonsiirtonopeuden valitseminen [TIEDONSIIRTONOPEUS]

Toiminnolla valitaan PC Control -portin (D-Sub 9P) siirtonopeus. Tukee nopeuksia 4800–38400 bps. Oletusasetus on 38400 bps. Valitse sopiva siirtonopeus kytkettävän laitteen mukaan (jotkin laitteet saattavat vaatia muita hitaamman siirtonopeuden, jos käytössä on pitkä kaapeli).

HUOMAA:

- Valittu tiedonsiirtonopeus ei muutu, vaikka valikosta valittaisiin [PALAUTA]-toiminto.

### Sarjaportin valitseminen [SARJAPORTTI]

Tässä valitaan, mikä projektorin liitännöistä vastaanottaa sarjaohjaussignaalit, kun projektorilla kauko-ohjataan kaupallisesti saatavalla HDBaseT-lähettimeillä (esim. virran kytkemisen ja katkaisemisen ohjaussignaalit). Asetusta ei tarvitse määrittää, jos projektorilla ei käytetä kaukosäätimellä (siihen lähetetään vain videota ja ääntä).

PC-OHJAUS	Ohjaussignaalit (RS232C-sarjaliikenne) vastaanotetaan PC CONTROL -liitännästä.
HDBaseT	Video-/äänisignaalit ja ohjaussignaalit (RS232C-sarjaliikenne) vastaanotetaan Ethernet/HDBaseT-portista.

### HUOMAA:

- Kun valittuna on [HDBaseT], projektori siirtyy [LEPO]-tilaan riippumatta siitä, onko näyttövalikon valmiustilan asetuksena (→ sivu 76) [NORMAALI] vai [VERKON VALMIUSTILA]. Näin projektoriin voidaan kytkeä virta siihen kytketyllä HDBaseT-tiedonsiirtolaitteella projektorin ollessa valmiustilassa. Valmiustilan asetusta ei voi kuitenkaan muuttaa, kun [HDBaseT] on valittuna.
- Kun [SARJAPORTTI]-asetuksena on [HDBaseT], virrankulutus valmiustilassa ei täytä energiansäästön vaatimuksia.

### VINKKI:

- Kun projektori ohjataan LAN-portin kautta, tämä toimii kummalla tahansa asetuksella.

## Kaukosäätimen tunnistimen ottaminen käyttöön tai poistaminen käytöstä [KAUKOSÄÄTIMEN TUNNISTIN]

Määritä projektorin etu- ja takapaneelin kaukosensorit ja HDBaseT:n kaukosensori. Vaihtoehdot ovat: [KAIKKI], [ETU/TAKA], [ETU], [TAKA] ja [HDBaseT].

### VINKKI:

- Jos kaukosäädin ei tunnistimeen osuvan auringonvalon tai muun kirkkaan valon takia toimi, ota käyttöön jokin toinen vaihtoehto.
- Projektorin takapuolella olevaa kaukosensoria ei voida käyttää, kun projektoriin on kiinnitetty erikseen myytävä kaapelisuoja.

## Projektorin käyttötunnuksen asettaminen [KÄYTTÖTUNNUS]

Ottamalla [KÄYTTÖTUNNUS]-toiminto käyttöön yhdellä kaukosäätimellä voidaan ohjata useita eri projektoreita erikseen. Antamalla kaikille projektoreille sama tunnus voidaan kaikkia projektoreita ohjata samanaikaisesti yhdellä kaukosäätimellä. Kaikille projektoreille on tällöin määritettävä käyttötunnus.

KÄYTTÖTUNNUSNUMERO	Projektoreille voidaan määrittää numero väliltä 1–254.
KÄYTTÖTUNNUS	Poista [KÄYTTÖTUNNUS]-asetus käytöstä valitsemalla [OFF] ja ota [KÄYTTÖTUNNUS]-asetus käyttöön valitsemalla [ON].

### HUOMAA:

- Jos [KÄYTTÖTUNNUS]-asetuksena on [ON], projektori ei voi ohjata kaukosäätimellä, joka ei tue KÄYTTÖTUNNUS-toimintoa. (Tällöin projektorikotelon painikkeet ovat käytettävissä.)
- Asetus ei muutu, vaikka valikosta valittaisiin [PALAUTA]-toiminto.
- Poista käyttötunnus käytöstä pitämällä projektorikotelon ENTER-painiketta alhaalla 10 sekuntia. Tämä avaa käyttötunnuksen peruutusvalikon.

### Käyttötunnuksen määrittäminen tai vaihtaminen

1. Kytke projektoriin virta.
2. Paina kaukosäätimen ID SET-painiketta.

[KÄYTTÖTUNNUS]-näyttö tulee näkyviin.



Jos projektoria voidaan ohjata nykyisen kaukosäätimen tunnuksella, näkyviin tulee [KÄYTTÖTUNNUS (PÄÄLLÄ)]. Jos projektoria ei voi ohjata nykyisen kaukosäätimen tunnuksella, näkyviin tulee [KÄYTTÖTUNNUS (POIS PÄÄLTÄ)]. Ohjaa inaktiivista projektoria määrittämällä projektorille [KÄYTTÖTUNNUS] seuraavalla tavalla (vaihe 3).

3. Paina jotakin numeronäppäimistön näppäintä pitämällä samalla kaukosäätimen ID SET -painike painettuna.

#### Esimerkki:

Valitse numero 3 painamalla kaukosäätimen painiketta numero 3.

No ID tarkoittaa, että kaikkia projektoreita voidaan ohjata yhdessä yhdellä kaukosäätimellä. Aseta "No ID" syöttämällä 000 tai painamalla CLEAR-painiketta.

#### VINKKI:

- Tunnus voidaan valita väliltä 1–254.

4. Päästä ID SET-painike ylös.

Päivitetty [KÄYTTÖTUNNUS]-näyttö tulee näkyviin.

#### HUOMAA:

- Tunnukset voivat nollautua muutamassa päivässä, jos paristot ehtyvät tai poistetaan laitteesta.
- Kaukosäätimen painikkeen vahinkopainallus poistaa asetetun tunnuksen, jos paristot on poistettu.

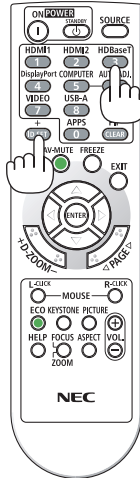
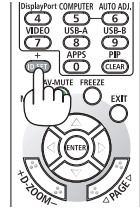

### Testikuvan käyttäminen [TESTIKUVA]

Näyttää testikuvan, jonka avulla heijastuspinnan vääristymiä ja tarkennusta voi säätää projektorin käyttöönoton yhteydessä. Kun [TESTIKUVA] on valittu näyttövalikosta, säätämiseen tarkoitettu kuvio tulee näkyviin. Jos kuviossa on vääristymiä, säädä projektorin asennuskulmaa tai korjaa vääristymä painamalla kaukosäätimen KEYSTONE-painiketta. Tarkenna kuvaa tarpeen mukaan säätämällä tarkennusvipua. Tarkennusta kannattaa säätää sen jälkeen, kun projektori on ollut TESTIKUVA-tilassa yli 30 minuuttia. Sulje testikuva ja palaa valikkoon painamalla EXIT-painiketta.

### Verkon asetus [VERKKOASETUKSET]

Toiminto avaa [VERKKOASETUKSET]-valikon. (→ sivu 111)

**[VAIHTOEHDOT(1)]****Näytettävän kuvan vaihtaminen tasaisesti [SAUMATON VAIHTO]**

Tuloliitintä vaihdettaessa ennen vaihtoa näytetty kuva säilyy näytössä eikä signaalin häviäminen aiheuta kuvan katoamista näytöstä ennen uuteen kuvaan vaihtamista.

**Tuuletintoiminnon valitseminen [TUULETINTOIMINTO]**

Sisäisen jäähdytyspuhaltimen nopeuden säätäminen [TUULETINTOIMINTO]

AUTO	Sisäisten tuulettimien nopeudet säätävät automaattisesti sisäisen lämpötilan mukaan.
KORKEAN PAIKAN	Sisäiset tuulettimet pyöriävät suurella nopeudella. Valitse tämä, jos projektoria käytetään 1600 metrissä tai sitä korkeammalla.

**HUOMAA:**

- Käytettäessä projektoria yli 1600 metrin korkeudessa määritä [TUULETINTOIMINTO]-asetukseksi [KORKEAN PAIKAN].
- Jos projektoria käytetään yli 1600 metrin korkeudessa ottamatta [KORKEAN PAIKAN] -asetusta käyttöön, projektori voi ylikuumentua ja lakata toimimasta. Tässä tilanteessa odota muutama minuutti ja kytke projektori päälle.
- Projektorin käyttäminen 1600 metrin korkeudessa tai sitä korkeammalla voi lyhentää sen optisten osien, kuten valomoduulin, käyttöikää.
- Asetus ei muutu, vaikka valikosta valittaisiin [PALAUTA]-toiminto.

**Signaali muodon valitseminen [SIGNAALIN VALINTA]**

Tämä valitsee COMPUTER IN -liitäntään tulevan signaalin. Normaaliasetus on [RGB/KOMPONENTTI]. Vaihda asetusta, jos kuvan värit ovat luonnottomat.

RGB/KOMPONENTTI	Tunnistaa RGB- ja komponenttisiinaalit automaattisesti.
RGB	Vaihtaa RGB-tuloon.
KOMPONENTTI	Vaihtaa komponenttituloon.

**WXGA-tilan ottaminen käyttöön tai poistaminen käytöstä [WXGA-TILA]**

[ON]-asetus asettaa WXGA (1280 × 768) / WUXGA (1920 × 1200) -signaalit etusijalle, kun tulosignaalia valitaan.

Jos [WXGA-TILA]-asetuksena on [ON], XGA (1024 × 768)- / UXGA (1600 × 1200) -signaaleja ei aina tunnisteta. Valitse tällöin asetukseksi [OFF].

**HUOMAA:**

- Toimitettaessa valittuna on [ON].

### Lomituksen poiston ottaminen käyttöön [LOMITUKSEN POISTO]

Ottaa telecine-signaalien lomituksen poiston käyttöön tai poistaa sen käytöstä.

OFF	Valitse tämä, jos kuva värisee tai siinä on häiriöitä.
ON	Oletusasetus

#### HUOMAA:

- Toiminto ei ole valittavissa HDTV (progressiivinen)- ja tietokonesignaalien yhteydessä.

### Asetusten HDMI1, HDMI2 tai HDBaseT [VIDEOTULO] määrittäminen

Määritä kunkin videotulon asetukset, kun yhdistät HDMI-laitteen ja Ethernet/HDBaseT-liitännän. [AUTO]-valinta tunnistaa videotulon automaattisesti. Jos automaattinen tunnistus ei toimi oikein, poista HDMI-laitteen [PARANNELTU]-asetus käytöstä valitsemalla [NORMAALI] tai paranna kuvan tummien alueiden yksityiskohtia ja kuvan kontrastia valitsemalla [PARANNELTU].

### Äänen asettaminen [AUDIOASETUS]

Tämä valitsee laitteen HDMI 1 IN -liitännän, HDMI 2 IN -liitännän, LAN-liitännän ja Ethernet/HDBaseT-liitännän äänitulot.

Analogista äänisignaalia syötettäessä kytke liitetyn laitteen äänen lähtöliitäntä projektorin AUDIO IN -liitäntään ja aseta äänitulon valinnaksi [TIETOKONE].

### Näppäin- ja virheäänien ottaminen käyttöön [MERKKIÄÄNI]

Toiminto ottaa käyttöön tai poistaa käytöstä painikeäännet tai hälytyksen, kun virhe tapahtuu tai seuraavia toimintoja suoritetaan.

#### VINKKI:

- [MERKKIÄÄNI]-valinnan äänenvoimakkuus on pois käytöstä. AV-MUTE-painike ei vaikuta merkkiääniin. Ota MERKKIÄÄNI-toiminto käyttöön valitsemalla [MERKKIÄÄNI]-asetukseksi [OFF].

### Ohjausportin valinta [LAN-PORTTI]

Yhdistä LAN-kaapeliin ja valitse ohjausportti.

Katso kunkin portin liitäntöjen selitykset. (→ sivu 9)

LAN	Ohjaa laitetta LAN-portin kautta.
HDBaseT	Ohjaa laitetta Ethernet/HDBase-portin kautta.

**[VAIHTOEHDOT(2)]****Virransäästötilan valitseminen, kun käytössä on [VALMIUSTILA]**

Aseta tila, johon projektori siirtyy virran katkaisemisen jälkeen.

NORMAALI	Projektori siirtyy valmiustilaan, mikä vähentää virrankulutusta. POWER-merkkivalo vilkkuu oranssina. Kun [NORMAALI] on valittuna, vain seuraavat painikkeet ja toiminnot ovat käytössä: Projektorikotelon ja kaukosäätimen POWER-painike, virran kytkeminen päälle PC-ohjauksella ja virran automaattinen kytkentä [AUTOM. KÄYNN.].	Virrankulutus: matala
VERKON VALMIUSTILA	Projektori siirtyy verkon valmiustilaan. Projektorin virtalähde voidaan laittaa päälle langallisen lähiverkon kautta (LAN-portti). POWER-merkkivalo palaa oranssina. Kun [VERKON VALMIUSTILA] on valittuna, vain seuraavat painikkeet, liitännät ja toiminnot ovat käytössä: projektorikotelon ja kaukosäätimen POWER-painike, virran kytkeminen päälle PC-ohjauksella, [AUTOM. KÄYNN.] sekä [VERKKOPALVELU].	Virrankulutus: keskitasoinen
LEPO	Projektori pysyy lepotilassa. Verkon valmiustilassa toimivien painikkeiden, liitäntöjen ja toimintojen lisäksi projektorilla voidaan käyttää Ethernet/HDBaseT-porttiin kytketyllä HDBaseT-yhteensopivalla lähettimellä. POWER-merkkivalo palaa vihreänä.	Virrankulutus: korkea



### Tärkeää:

- Kun [VERKON VALMIUSTILAN] asetuksena on [VALMIUSTILA] ja lähiverkko on ollut linkki-alhaalla-tilassa 3 minuuttia, virrankulutusta vähennetään vaihtamalla [VALMIUSTILA] automaattisesti [NORMAALI]-tilaksi.
  - Kun [VERKON VALMIUSTILA] on valittuna, [AUTOM. SAMMUTUS] poistuu käytöstä muuttuen harmaaksi samalla kun kohdan [AUTOM. SAMMUTUS] valinnaksi tulee automaattisesti [0:15].
  - Alla olevissa tilanteissa [VALMIUSTILA] poistetaan käytöstä ja projektori siirtyy LEPO-tilaan\*.
    - \* Lepotila tarkoittaa tilaa, jossa [VALMIUSTILA]-asetuksesta johtuvat rajoitukset eivät päde.
- Kun valittuna on [VALMIUSTILA] → [VERKON VALMIUSTILA]
- kun valittuna on [VERKKOPALVELU] → [AMX-MERKKI] → [ON]
  - kun valittuna on [VERKKOPALVELU] → [Extron XTP] → [ON]
  - kun valittuna on [VERKKOPALVELU] → [CRESTRON] → [Crestron Control] → [ON]
  - kun valittuna on [VERKKOASETUKSET] → [LANGATON LÄHIVERKKO] → paitsi jos valittuna on [POISTA] ja projektoriin on kiinnitetty langattoman lähiverkon liitäntäyksikkö
  - kun signaali syötetään tietokoneeseen, HDMI 1 IN- tai HDMI 2 IN -liitäntöihin.

### VINKKI:

- Vaikka [VALMIUSTILA]-asetukseksi olisi valittu [NORMAALI], virta voidaan kytkeä ja katkaista PC CONTROL -portin kautta. [NORMAALI]-tilassa ASCII CONTROL COMMAND -valinta ei kuitenkaan ole käytössä. Kun ASCII CONTROL COMMAND -komentoa käytetään, valitse sen asetukseksi joko [VERKON VALMIUSTILA] tai [LEPO].
- Valmiustilan virrankulutusta ei lasketa CO<sub>2</sub>-päästöjen vähennykseen.
- Asetus ei muutu, vaikka valikosta valittaisiin [PALAUTA]-toiminto.

## Suorakäynnistyksen ottaminen käyttöön [SUORAKÄYNNISTYS]

Kytkee projektorin virran päälle automaattisesti, kun virtajohto kytketään pistorasiaan. Näin projektorikotelon tai kaukosäätimen POWER-painiketta ei tarvitse painaa joka käyttökerralla.

## Projektorin käynnistäminen tietokonesignaalin avulla [AUTOM. KÄYNN.]

Kun projektori on valmiustilassa, COMPUTER IN -tuloon, HDMI 1 IN- tai HDMI 2 IN -tuloon kytketyn tietokoneen tietokone- tai HDMI-signaali käynnistää projektorin ja heijastaa kuvan samanaikaisesti. Näin projektorikotelon tai kaukosäätimen POWER-painiketta ei tarvitse painaa joka kerta projektorin käynnistämisen yhteydessä.

Käytä toimintoa liittämällä tietokone ensin projektoriin ja sitten projektori toimintakuntoiseen pistorasiaan.

OFF	AUTOM. KÄYNN. -toiminto ei toimi.
AUTO	Projektorin virta kytkeytyy päälle ja kuva heijastetaan automaattisesti, kun tietokone- tai HDMI-signaali havaitaan. Jos projektoriin on liitetty useampi kuin yksi laite, eikä tulosignaaleja tunnisteta oikein, valitse tuloliitäntä (HDMI1, HDMI2 tai TIETOKONE).
HDMI1	Valitun tuloliitännän signaali tunnistetaan.
HDMI2	Kun signaali on tunnistettu, projektorin virta kytkeytyy päälle automaattisesti ja kuva heijastetaan.
TIETOKONE	

### HUOMAA:

- Toiminto ei ole käytettävissä, jos:
  - COMPUTER IN -liitäntään ohjataan komponenttisignaalia
  - käytössä on Sync on Green RGB -signaali tai komposiittitahdistussignaali.
- Ota käyttöön [AUTOM. KÄYNN.] -toiminto lepotilaan vaihtamisen tai projektorin sammuttamisen jälkeen odottamalla 30 sekuntia ja syöttämällä sitten laitteeseen tietokoneen signaalia tai HDMI-signaalia.  
Jos projektori yhä vastaanottaa tietokone- tai HDMI-signaalia sammuttamisen jälkeen, [AUTOM. KÄYNN.] -toiminto ei toimi ja projektori pysyy valmiustilassa.
- [AUTOM. KÄYNN.] -toiminto ei aina toimi asianmukaisesti käytettävän projektorin vuoksi.  
Määritä tällöin [VALMIUSTILA]-asetukseksi [VERKON VALMIUSTILA].

### Virranhallinnan ottaminen käyttöön [AUTOM. SAMMUTUS]

Kun tämä vaihtoehto on valittuna, projektori voidaan saada sammumaan automaattisesti, kun mikään tulo ei vastaanota signaalia tai jos toimintoja ei suoriteta.

AIKA		Määritä viiveeksi 1–60 minuuttia siitä, kun signaalia ei vastaanoteta siihen, että laite siirtyy valmiustilaan.
TILA	OFF	Automaattinen virrankatkaisu (POWER OFF -toiminto) ei toimi.
	ON	Laite kytkeytyy pois päältä ja siirtyy valmiustilaan, jos tulosignaalia ei vastaanoteta kohtaan "Aika" asetetun ajan kuluessa.

### VINKKI:

- Automaattinen virrankatkaisu (POWER OFF) voidaan asettaa jokaiselle valmiustilalle.  
Viiveiden tilakohtaiset tehdasasetukset ovat seuraavat.

	AIKA	TILA
NORMAALI	60	ON
VERKON VALMIUSTILA	15	ON
LEPO	5	OFF

- Kun aikaa projektorin virran katkaisuun on jäljellä 3 minuuttia, kuvan alareunaan tulee teksti [THE PROJECTOR WILL TURN OFF WITHIN 3 MINUTES].  
Jos valittuna on kuitenkin 0:01, 0:02 tai 0:03, kun jäljellä oleva aika saavuttaa 30 sekuntia ennen projektorin sammumista, näyttöön saadaan yllä oleva viesti.

### Oletuslähteen valitseminen [OLETUSTULON VALINTA]

Mikä tahansa tuloista voidaan valita oletuslähteeksi aina projektorin käynnistämisen yhteydessä.

VIIM.	Määrittää projektorin valitsemaan oletusarvoisesti viimeksi käytössä olleen tulon, kun virta kytketään päälle.
AUTO	Etsii aktiivista lähdettä järjestyksessä [HDMI1] → [HDMI2] → [TIETOKONE] → [HDBaseT] → [USB-A] → [LAN] ja näyttää ensimmäisen löydetyn lähteen.
HDMI1	Näyttää HDMI 1 IN -liitäntään digitaalisen lähteen aina, kun projektorin virta kytketään.
HDMI2	Näyttää HDMI 2 IN -liitäntään digitaalisen lähteen aina, kun projektorin virta kytketään.
TIETOKONE	Näyttää COMPUTER IN -liitäntään tulevan tietokonesignaalin aina, kun projektorin virta kytketään päälle.
HDBaseT	Heijastaa HDBaseT-tuloa tukevista liitännöistä tulevan signaalin.
USB-A	Tuo [VIEWER] näkyviin.
LAN	Näyttää LAN-portin (RJ-45) tai langattoman USB-lähiverkkoyksikön signaalin.

### Hiilijalanjälkikertoimen asetus [HIILIVAIHTO]

Säätää hiilijalanjälkikerrointa hiilisäästölaskennassa. Alkuasetus on 0,505 [kg-CO<sub>2</sub>/kWh].

### Valuutan valinta [VALUUTTA]

Näyttää sähkön hinnoittelun (käytettävissä 4 valuutassa).

\$	Yhdysvaltain dollari
€	EU:n euro
JP¥	Japanin jeni
RMB¥	Kiinan yuan

### Valuutta-asetuksen ja valuuttamuunnosasetuksen muuttaminen [VALUUTAN VAIHTO]

Muuttaa HIILILASKURIN valuutta-asetuksen ja valuutanvaihtoasetuksen.

### Heijastuspinnan värisiirtymän säätäminen [STAATTINEN KONVERGENSSI]

Tällä toiminnolla voidaan säätää kuvan väripoikkeamia.

Poikkeamien säätöyksikkö vaakasuunnassa [VAAKA R], [VAAKA G] ja [VAAKA B] sekä pystysuunnassa [PYSTY R], [PYSTY G] ja [PYSTY B] on  $\pm 1$  kuvapistettä.

## 4-6. Valikkojen kuvaukset ja toiminnot [TIEDOT]



Näyttää nykyisen signaalin tilan ja valomodulin käyttötiedot. Tässä kohteessa on yhdeksän sivua. Sisältää seuraavat tiedot:

### VINKKI:

- Kaukosäätimen HELP-painikkeen painaminen tuo näkyviin [TIEDOT]-valikon kohteet.

### [KÄYTTÖAIKA]

[VALO, KÄYTETTY AIKA] (H)  
 [CO2-KOKONAISÄÄSTÖT] (kg-CO2)  
 [KOKONAISKULUSÄÄSTÖT]

- [CO2-KOKONAISÄÄSTÖT]

Näyttää arvon säästetyistä hiilidioksidipäästöistä kilogrammoina. Säästettyjen hiilidioksidipäästöjen hiilijalanjälki perustuu OECD:n laskelmaan (vuoden 2008 painos). (→ sivu 38)

### [LÄHDE(1)]

[LÄHDE]  
 [VAAKASUORA TAAJUUS]  
 [TAHDISTUSTYYPPI]  
 [SKANNAUSTYYPPI]

[LÄHDELUETTELO]  
 [PYSTYSUORA TAAJUUS]  
 [TAHDISTUSPOLARITEETTI]

### [LÄHDE(2)]

[SIGNAALITYYPPI]  
 [BITTISYVYYS]

[VIDEOTYYPPI]  
 [VIDEOTULO]

### [HDBaseT]

[SIGNAALIN LAATU]  
 [LINKIN TILA]

[KÄYTTÖTILA]  
 [HDMI-TILA]

### [KAAPELILÄHIVERKKO]

[IP OSOITE]  
 [YHDYSVÄYLÄ]

[ALIVERKKOMASKI]  
 [MAC-OSOITE]

### [LANGATON LÄHIVERKKO]

[IP-OSOITE]

[YHDYSVÄYLÄ]

[SSID]

[TURVATOIMINTO]

[SIGNAALIN TASO]

[ALIVERKKOMASKI]

[MAC-OSOITE]

[VERKKOTYYPPI]

[KANAVA]

### [VERSION(1)]

[FIRMWARE]-versio

[DATA]-versio

### [VERSION(2)]

[FIRMWARE2]-versio

[DATA2]-versio

### [MUUT]

[PÄIVÄYS AIKA]

[ISÄNNÄN NIMI]

[SERIAL NUMBER]

[KÄYTTÖTUNNUS] (kun [KÄYTTÖTUNNUS] on määritetty)

[PROJEKTORIN NIMI]

[MODEL NO.]

[LAN UNITTYPE]

### [OLOSUHTEET]

[SISÄÄNOTTOLÄMPÖTILA]

[POISTOLÄMPÖTILA]

## 4-7. Valikkojen kuvaukset ja toiminnot [PALAUTA]



Tehdasasetusten palauttaminen [PALAUTA]

[PALAUTA]-toiminto palauttaa kaikkien lähteiden säädöt ja asetukset tehdasasetuksiin lukuun ottamatta seuraavia:

### [NYKYINEN SIGNAALI]

Palauttaa nykyisen signaalin asetukset tehdasasetuksiksi.

Palautettavissa olevat asetukset ovat: [ESIASETUS], [KONTRASTI], [KIRKKAUS], [VÄRI], [SÄVY], [TERÄVYYS], [KUVASUHDE], [VAAKA], [PYSTY], [KELLO], [VAIHE] ja [OVERSCAN].

### [KAIKKI TIEDOT]

Palauttaa kaikkien signaalien säädöt ja asetukset tehdasasetuksiin.

Kaikki kohdat ovat palautettavissa **PAITSI** [KEYSTONE VAAKA], [KEYSTONE PYSTY], [NEULATYYNY], [PC-TYÖKALU], [PÄIVÄM. JA KELLON AS.], [HALLINTATILA], [KIELI], [TAUSTA], [ORIENTAATIO], [TURVATOIMINTO], [TIEDONSIIRTONOPEUS], [SARJAPORTTI], [KÄYTTÖTUNNUS], [VERKKOASETUKSET], [TUULETINTOIMINTO], [VALMIUSTILA], [HIILIVAIHTO], [VALUUTTA], [VALUUTANVAIHTO], [STAATTINEN KONVERGENSSI], [VALO, KÄYTETTY AIKA], [CO2-KOKONAISÄÄSTÖT], [KOKONAISKULUSÄÄSTÖT], [PROJEKTORIN NIMI], [KAAPELILÄHIVERKKO] ja [LANGATON LÄHIVERKKO].

## 5. Kytkevien tekeminen

---

### HUOMAA:

- Käytä projektorin kanssa mukana toimitettuja kaapeleita, jotka eivät häiritse radio- ja televisiovastaanottoa.  
HDMI-, LAN-, RS-232C- ja AUDIO-liitäntöjen osalta käytä suojattua signaalikaapelia.  
15-nastaisen mini D-Sub -liitännän osalta käytä ferriittiytymistä suojattua signaalikaapelia.  
Muiden kaapeleiden ja sovitimien käyttö voi häiritä radio- ja televisiovastaanottoa.
- 

### 5-1. Tietokoneen kytkeminen

Tietokone voidaan liittää tietokone- ja HDMI-kaapeleilla. HDMI-kaapelia ei toimiteta projektorin mukana. Hanki sopiva liitäntäkaapeli etukäteen.

---

### HUOMAA:

- Signaalien Plug & Play (DDC2) -tuki

TULO		
COMPUTER IN	HDMI 1 IN	HDMI 2 IN
analoginen	digitaalinen	digitaalinen
Kyllä	Kyllä	Kyllä

---

### HUOMAA:

- Projektori ei tue NEC ISS-6020 -kytkimen purettua videolähtösignaalia.
  - Kuva ei aina näy oikein, kun videolähdettä toistetaan kaupallisesti saatavan skannausmuuntimen kautta.  
Tämä siksi, että projektori käsittelee videosignaalia oletusarvoisesti tietokonesignaalina. Jos näin käy, toimi seuraavasti.
    - \* Jos kuvan ylä- ja alareunoissa näkyy mustat palkit tai jos tumma kuva ei näy oikein:  
Heijasta kuva siten, että se täyttää koko kuva-alan, ja paina sitten kaukosäätimen AUTO ADJ. -painiketta.
-

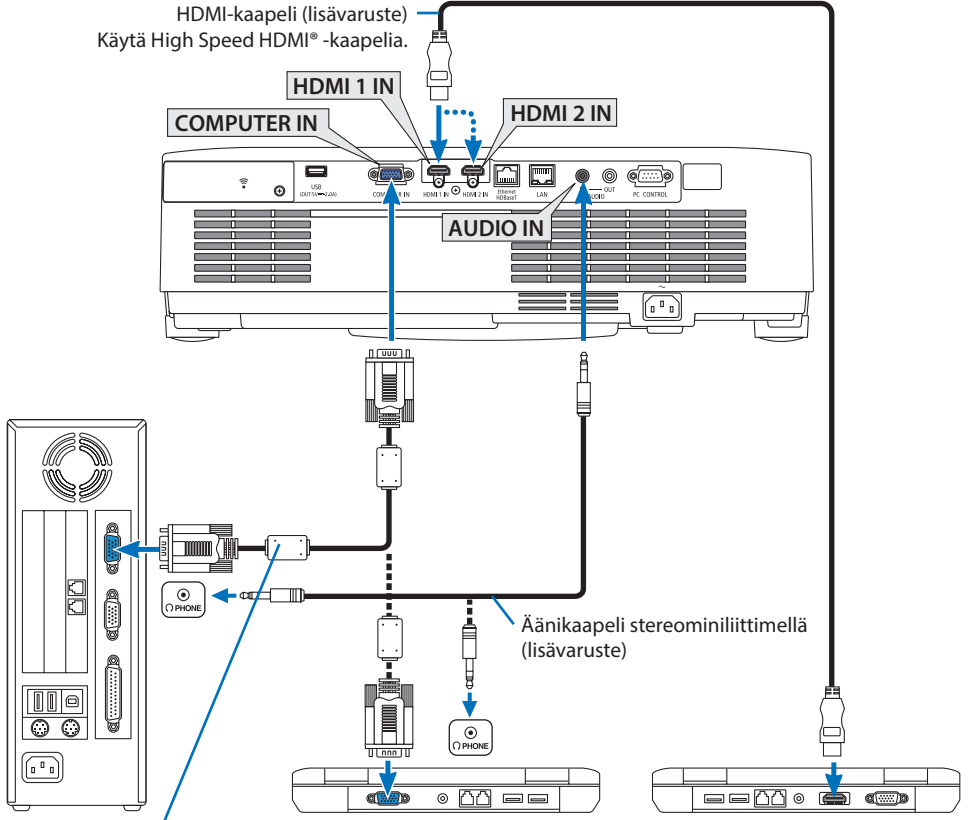

Tietokonekaapeli (VGA) (lisävaruste)

Projektin 15-nastaiseen mini D-Sub -liitäntään. On suositeltavaa käyttää kaupallisesti saatavaa jakovahvistinta, jos käytössä on mukana toimitettua kaapelia pitempi signaalikaapeli.

### HUOMAA:

- Jos käytössä on Mac-tietokone, käytä Macin videoporttiin kytkemisessä kaupallisesti saatavaa nastasovitinta (ei toimiteta laitteen mukana).

- Valitse lähteen nimi sitä vastaavalle tuloliitännälle, kun projektin virta on kytketty päälle.

Tuloliitäntä	INPUT-painike projektin kotelossa	Kaukosäätimen painike
HDMI 1 IN	HDMI1	HDMI1
HDMI 2 IN	HDMI2	HDMI2
COMPUTER IN	TIETOKONE	COMPUTER



## DVI-signaalin käyttöä koskevia huomautuksia

- Jos tietokoneessa on DVI-lähtöliitäntä, kytke tietokone projektorin HDMI 1 IN- tai HDMI 2 IN -liitäntään kaupallisesti saatavalla sovitinkaapelilla (vain digitaalisen videosignaalin vastaanotto).
  - Vain digitaalisia videosignaaleja voidaan syöttää.

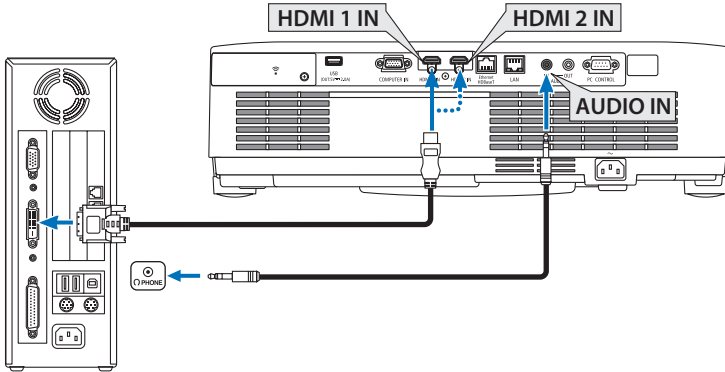

Kytke tietokoneen äänilähtö projektorin AUDIO IN-liitäntään. Vaihda tässä tapauksessa näyttövalikon kohdan [ASETUS] → [VAIHTOEHDOT(1)] → [AUDIOASETUS] [HDMI1]- tai [HDMI2]-asetukseksi [TIETOKONE]. (→ sivu 75)

### HUOMAA:

Katseltaessa digitaalista DVI-signaalia

- Katkaise virta tietokoneesta ja projektorista ennen kytkennän tekemistä.
- Jos videonauhuri kytketään skannausmuuntimen tai vastaavan kautta, kuva ei aina näy oikein pikakelauksen aikana.
- Käytä DVI–HDMI-kaapelia, joka on DDWG (Digital Display Working Group) DVI (Digital Visual Interface) -standardin version 1.0 mukainen.

Kaapelin pituuden on oltava vähintään 5 m.

- Sammuta projektori ja tietokone ennen DVI–HDMI-kaapelin kytkemistä.
- Digitaalisen DVI-signaalin heijastaminen: liitä kaapelit, kytke projektoriin virta ja valitse sitten HDMI-tulo. Kytke lopuksi virta tietokoneeseen.

Jos et kytke tietokoneeseen virtaa, näyttösovittimen digitaalinen signaalilähtö ei aina aktivoidu, jolloin kuvaa ei näy. Jos näin tapahtuu, käynnistä tietokone uudelleen.

- Älä irrota DVI–HDMI-kaapelia projektorin ollessa käynnissä. Jos signaalikaapeli irrotetaan ja kytketään sen jälkeen uudelleen, kuva ei aina näy oikein. Jos näin tapahtuu, käynnistä tietokone uudelleen.
- TIETOKONEEN videotuloliitännät tukevat Windowsin Plug and Play-toimintoa.
- Mac-tietokoneen kytkemiseen voidaan tarvita Mac-signaalimuunnin (ostettava erikseen).

## 5-2. DVD-soittimen tai muun AV-laitteen liittäminen

### Komponenttitulon kytkeminen

Liitäntä komponenttisiignaalia varten. DVD-soittimen värierosignaalin lähtöliitännästä (DVD-videolähtö) ja HI-vision-videoiden YPbPr-lähtöliitännästä voidaan heijastaa signaalia. Valmistaja suosittelee DVD-soittimen äänen ulostuloliitännän kytkemistä äänikomponentteihin.

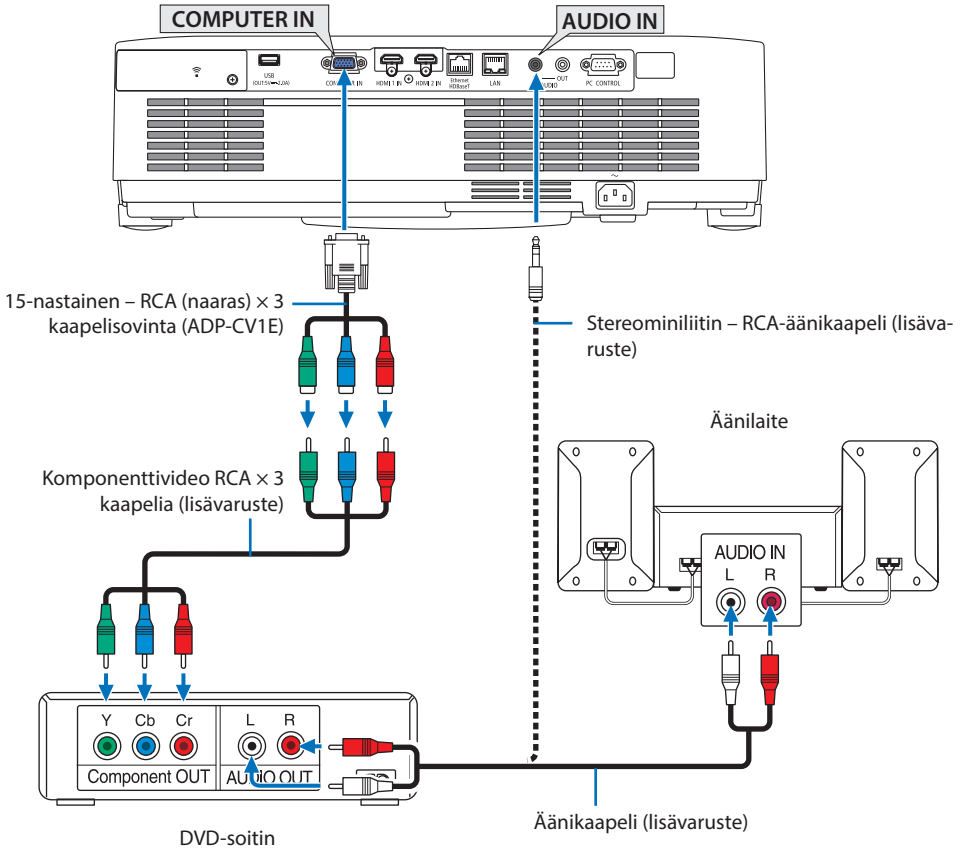

- Valitse lähteen nimi sitä vastaavalle tuloliitännälle, kun projektorin virta on kytketty päälle.

Tuloliitäntä	INPUT-painike projektorin kotelossa	Kaukosäätimen painike
COMPUTER IN	TIETOKONE	COMPUTER

#### HUOMAA:

- Lisätietoja DVD-soittimen videolähtösignaalin ominaisuuksista saat DVD-soittimen käyttöoppaasta.

## HDMI-tulon kytkeminen

Projektorin HDMI IN -liitäntään voidaan kytkeä DVD-soittimen, kiintolevysoittimen, Blu-ray-soittimen tai muistikirjamikron HDMI-lähtöliitäntä.

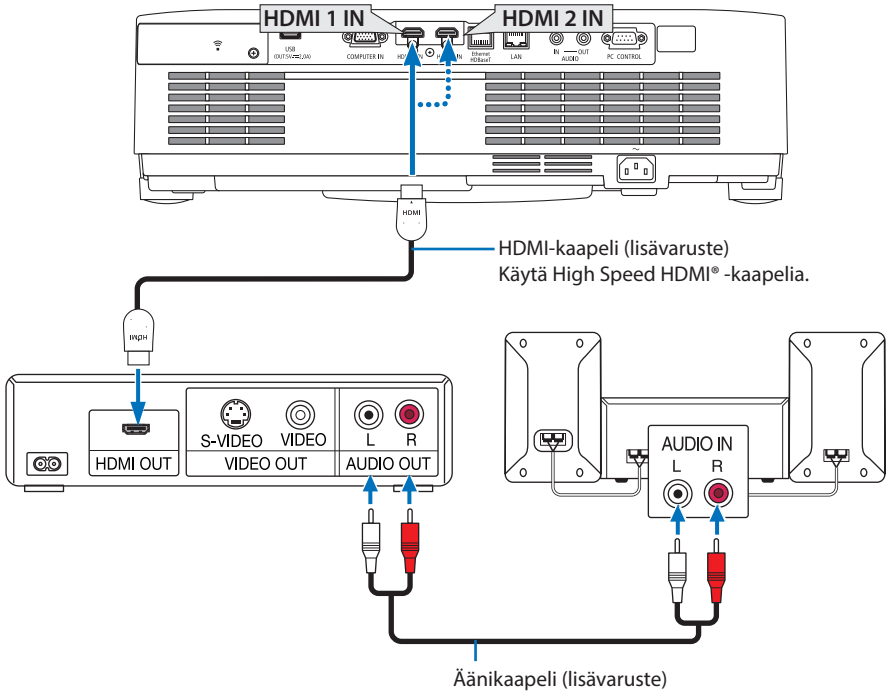

- Valitse lähteen nimi sitä vastaavalle tuloliitännälle, kun projektorin virta on kytketty päälle.

Tuloliitäntä	INPUT-painike projektorin kotelossa	Kaukosäätimen painike
HDMI 1 IN	HDMI1	HDMI1
HDMI 2 IN	HDMI2	HDMI2

- Kun projektorin HDMI 1 IN -liitäntä (tai HDMI 2 IN -liitäntä) kytketään DVD-soittimeen, projektorin videotulon asetukset voidaan säätää DVD-soittimen videotulon mukaisiksi. Valitse valikosta [HDMI ASETUKSET] → [VIDEOTULO] ja tee tarvittavat asetukset.
- Jos HDMI-tulon ääni ei kuulu, tarkista, onko [HDMI1] ja [HDMI2] asetettu [HDMI1] ja [HDMI2] oikein näyttövalikon kohtaan [ASETUS] → [VAIHTOEHDOT(1)] → [AUDIOASETUS]. (→ sivu 75)

### 5-3. Langalliseen lähiverkkoon yhdistäminen

Kaapelilähiverkkoon liitettyä projektoria voidaan hallita tietokoneen web-selaimella käyttämällä HTTP-palvelintoimintoa.

Katso lisätiedot osasta ”7. Liittäminen verkkoon” (→ sivu 108).

#### Esimerkki lähiverkkoyhteydestä

Esimerkki kaapelilähiverkkoyhteydestä

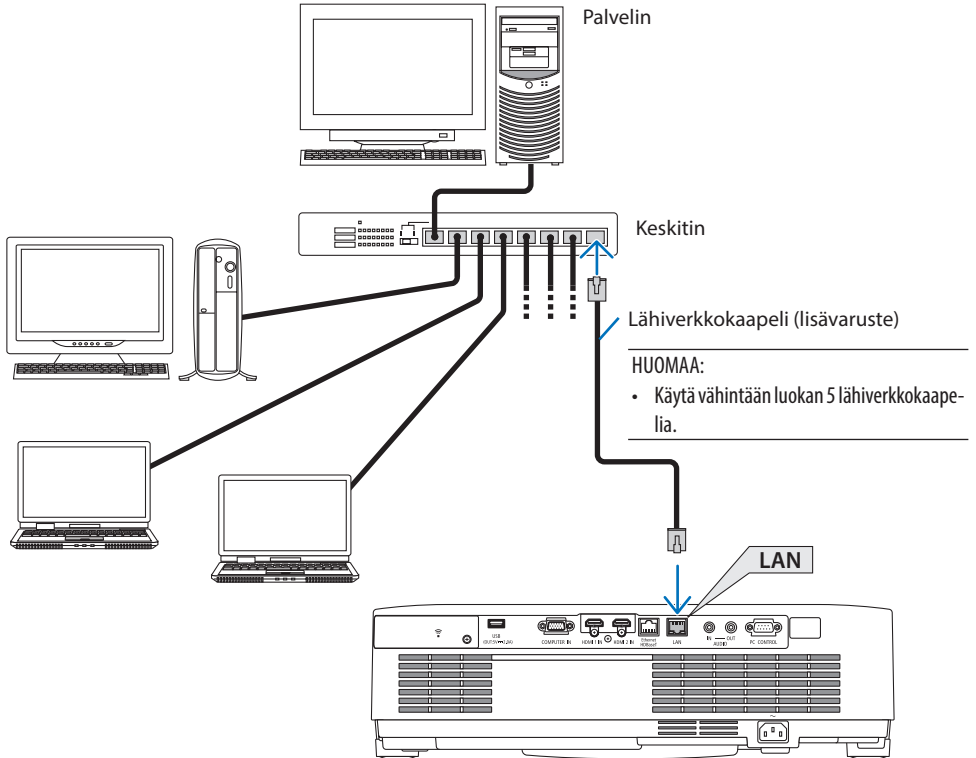

## 5-4. Liittäminen langattomaan lähiverkkoon (valinnainen: NP05LM-sarja)

Langattoman lähiverkkoyhteyden voi muodostaa myös langattoman USB-lähiverkkoyksikön avulla. Langattoman lähiverkkoyhteyden käyttäminen edellyttää, että projektorille määritetään IP-osoite. Katso lisätiedot osasta ”7. Liittäminen verkkoon” (→ sivu 108).

### Tärkeää:

- Jos projektoria käytetään langattoman verkon USB-liitäntäyksiköllä paikassa, jossa langattomat verkkolaitteet on kielletty, irrota langattoman verkon USB-liitäntäyksikkö projektorista.
- Hanki käyttömaan tai -alueen kannalta sopiva langattoman verkon USB-liitäntäyksikkö.

### HUOMAA:

- Älä paina langattoman verkon USB-liitäntäyksikön painiketta. Painike ei toimi tässä mallissa.
- Tietokoneen langattoman lähiverkon sovitimen (tai yksikön) täytyy tukea Wi-Fi (IEEE802.11a/b/g/n) -standardia.

## Esimerkki langattomasta lähiverkkoyhteydestä

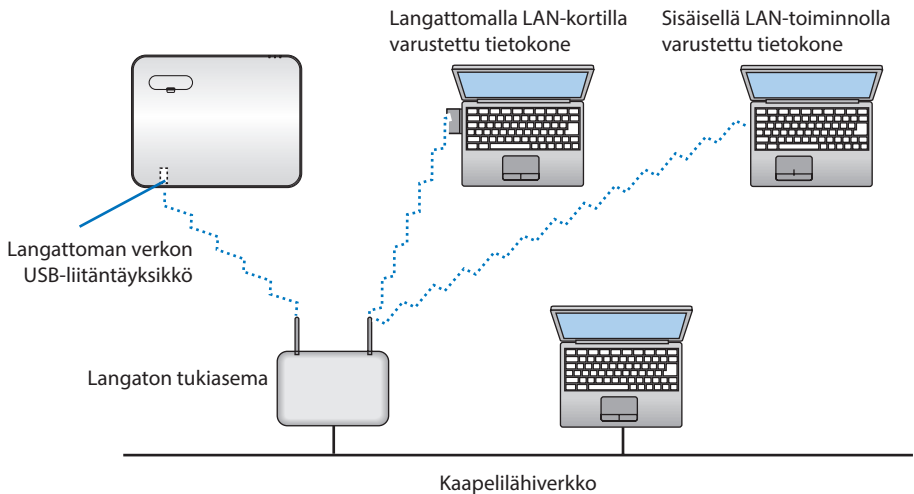

### Langattoman verkon USB-liitäntäyksikön liittäminen

#### HUOMAA:

- Langattoman verkon USB-liitäntäyksikkö täytyy asettaa porttiin oikein päin. Sitä ei voi liittää väärässä asennossa. Jos langattoman verkon USB-liitäntäyksikkö pakotetaan paikalleen väärässä asennossa, USB-portti voi vahingoittua.
- Pura kehon staattinen sähkö koskettamalla jotakin metalliesinettä (esimerkiksi ovenkahvaa tai ikkunan alumiinikarmia) ennen koskemista langattoman verkon USB-liitäntäyksikköön.
- Katkaise virta aina pääkytkimestä ennen langattoman verkon USB-liitäntäyksikön liittämistä tai irrottamista. Muussa tapauksessa projektori tai langattoman verkon USB-liitäntäyksikkö voivat vahingoittua. Jos projektori ei toimi oikein, sammuta projektori, irrota virtajohto ja kytke se sitten takaisin pistorasiaan.
- Älä liitä langattoman lähiverkkoliitännän suojuksen USB-porttiin (langaton lähiverkko) muita USB-laitteita. Älä liitä langattoman verkon USB-liitäntäyksikköä USB-porttiin.

#### HUOMAA:

- Jos kaapelisuoja on kiinnitetty, irrota se ennen langattoman verkon USB-liitäntäyksikön liittämistä.

#### 1. Katkaise projektorin virta painamalla POWER-painiketta, aseta se valmiustilaan ja irrota sitten virtajohto.

#### 2. Irrota langattoman lähiverkkoliitännän suojuksen.

- (1) Kierrä ruuvia vastapäivään, kunnes se pyörii vapaasti.

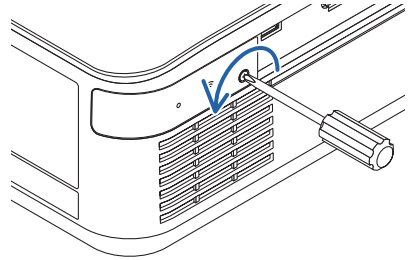

- (2) Ota kiinni ruuvien päästä ja irrota se.

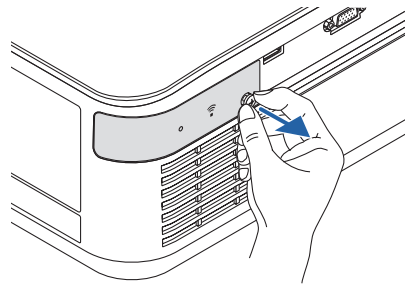

### 3. Aseta langattoman lähiverkon liitäntäyksikkö USB-porttiin (langaton lähiverkko) niin, että merkitty puoli osoittaa ylöspäin.

- Työnnä langattoman lähiverkon liitäntäyksikköä hitaasti vasemmalle ja oikealle sekä ylös ja alas. Näin löydät oikean asennuspaikan, kun työnät yksikköä paikalleen.

#### HUOMAA:

- Älä työnä langattoman verkon USB-liitäntäyksikköä väkisin paikalleen.

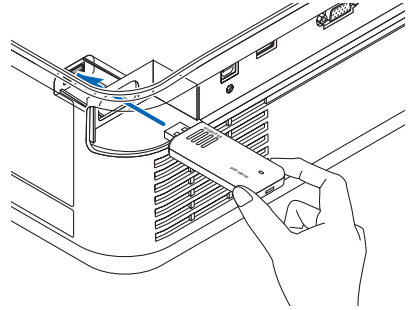

### 4. Kiinnitä langattoman lähiverkkoliitännän suojus.

- (1) Aseta suojuksen takana oleva koukku projektorin uraan ja sulje langattoman lähiverkkoliitännän suojus.

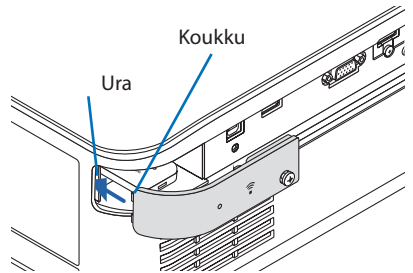

- (2) Kiristä ruuvi kiertämällä sitä myötäpäivään.

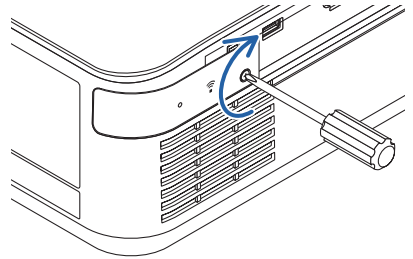

- \* Jos haluat poistaa langattoman verkon USB-liitäntäyksikön, irrota virtajohto ja toimi edellisten ohjeiden mukaan.

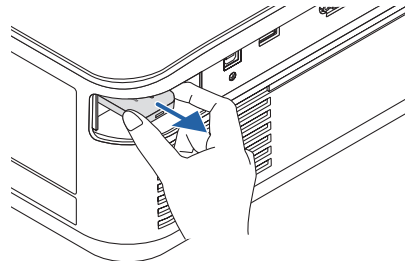

### 5-5. Liittäminen HDBaseT-lähetinlaitteeseen (myydään erikseen)

HDBaseT on kodinkoneille tarkoitettu liitäntästandardi, jonka on luonut HDBaseT Alliance.

Liitä projektorin Ethernet/HDBaseT-portti (RJ-45) erikseen myytävään HDBaseT-lähetinlaitteeseen erikseen myytävällä lähiverkkokaapelilla.

Projektorin Ethernet/HDBaseT-portti tukee eri lähetinlaitteiden HDMI-signaaleja (HDCP), ulkoisten laitteiden sarjaohjausta sekä kauko-ohjaussignaaleja (IR-komentoja).

#### Liitäntäesimerkki

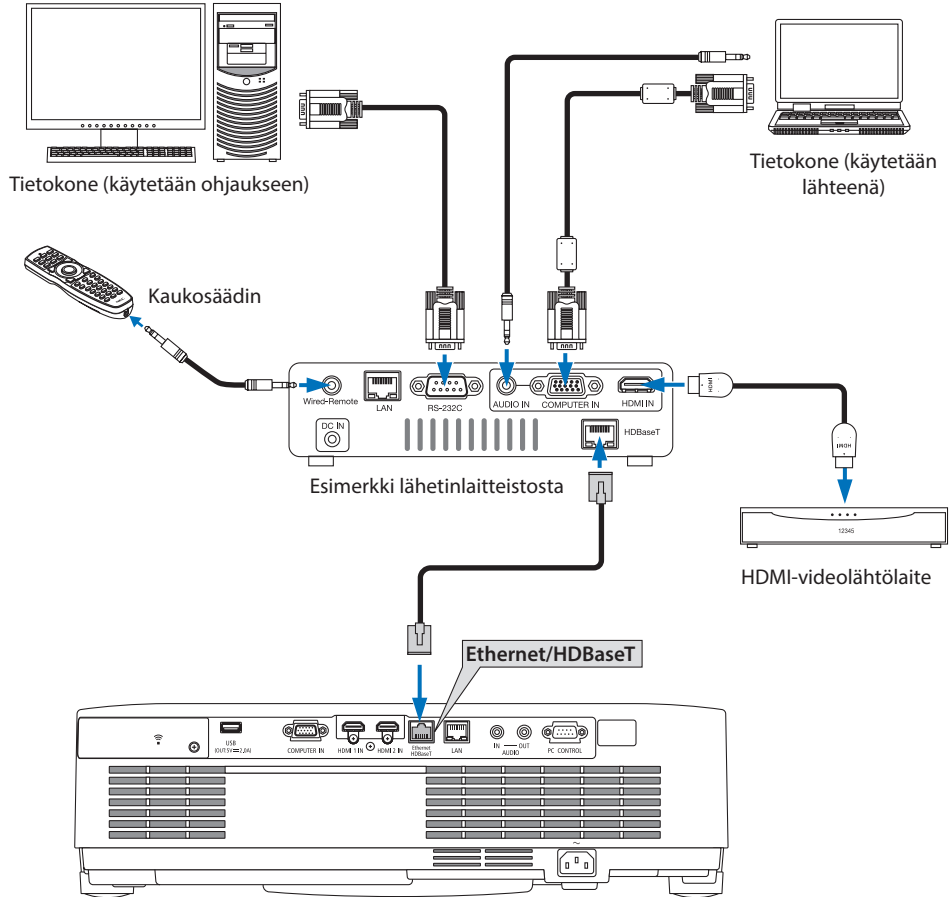



### HUOMAA:

- Käytä LAN-kaapelina vähintään luokan 5e suojattua kierrettyä parikaapelia (STP) (myydään erikseen).
  - Suurin mahdollinen lähetysetaisyys LAN-kaapelin välityksellä on 100 m (enimmäisetäisyys 4K-signaalille on 70 m).
  - Lyhyt kaapeli (esim. 0,5 m) ei sovi HDBaseT-projektorin asennuksiin.
  - Älä käytä muuta lähetyslaitteistoa projektorin ja lähetyslaitteiston välillä. Kuvan laatu saattaa heikentyä tämän seurauksena.
  - Projektorin toimintaa ei ole taattu kaikkien erikseen myytävien HDBaseT-lähetinlaitteiden kanssa.
  - Ota yhteys jälleenmyyjään, jos haluat ohjata järjestelmää lähiverkon kautta ulkoisella laitteella.
-

### 5-6. Pystyheijastus (pystyasento)

Pystyasentoheijastus tietokoneelta voidaan heijastaa asentamalla projektori pystyasentoon.

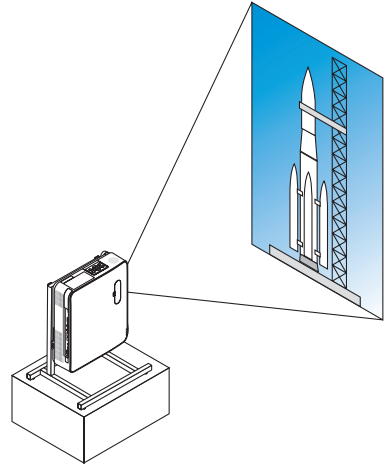

#### Asennuksen aikaiset varotoimenpiteet

- Älä asenna projektoria pystyasentoon lattialle tai pöydälle ilman tukea. Ilmanotto- tai -poistoaukko saattaa tukkeutua, mikä voi johtaa projektorin lämpenemiseen ja mahdolliseen tulipaloon tai toimintahäiriöön.
- Projektorille on tällöin tehtävä tukijalusta. Tässä tapauksessa jalusta on suunniteltava siten, että projektorin painopiste sijaitsee tukijalkojen keskellä. Muussa tapauksessa projektori saattaa kaatua aiheuttaen henkilövahingon, muun vahingon tai toimintahäiriön.
- Estä projektorin putoaminen ryhtymällä toimenpiteisiin projektoriin tai telineeseen liittyvän häiriön varalta.

### Jalustan suunnittelu- ja valmistusehdot

Käytä pystyheijastamista varten mukautetun jalustan suunnitteluun ja valmistukseen asennuspalvelua. Varmista, että jalustan suunnittelussa noudatetaan seuraavia ohjeita.

1. Kun projektori asennetaan ilmanpoistoaukko alaspäin, projektorin tuuletusaukon ja lattian välisen etäisyyden on oltava vähintään 200 mm.

Projektoria takapuolella olevaa ilmanottoaukkoa ei saa peittää.

2. Kiinnitä projektori telineeseen käyttämällä projektorin pohjassa olevaa neljää ruuvireikää.

Ruuvireiän keskustan mitat: 200 × 250 mm

Ruuvireiän mitat projektorissa: M4, jonka enimmäissyvyys on 8 mm.

- \* Suunnittele teline siten, että projektorin pohjassa olevat takajalat eivät kosketa sitä. Säätöjalka voidaan kääntää ja irrottaa.
3. Vaakasuuntainen säätömekanismi (esimerkiksi pultit ja mutterit neljässä eri kohtaa)
  4. Suunnittele teline siten, että se ei kaadu helposti.

### Referenssipiirustuksia

\* Piirustus, joka näyttää mittavaatimukset, ei ole varsinainen telineen suunnittelupiirustus.

(Yksikkö: mm)

4 M4-käyttöön tarkoitettua ruuvireikää

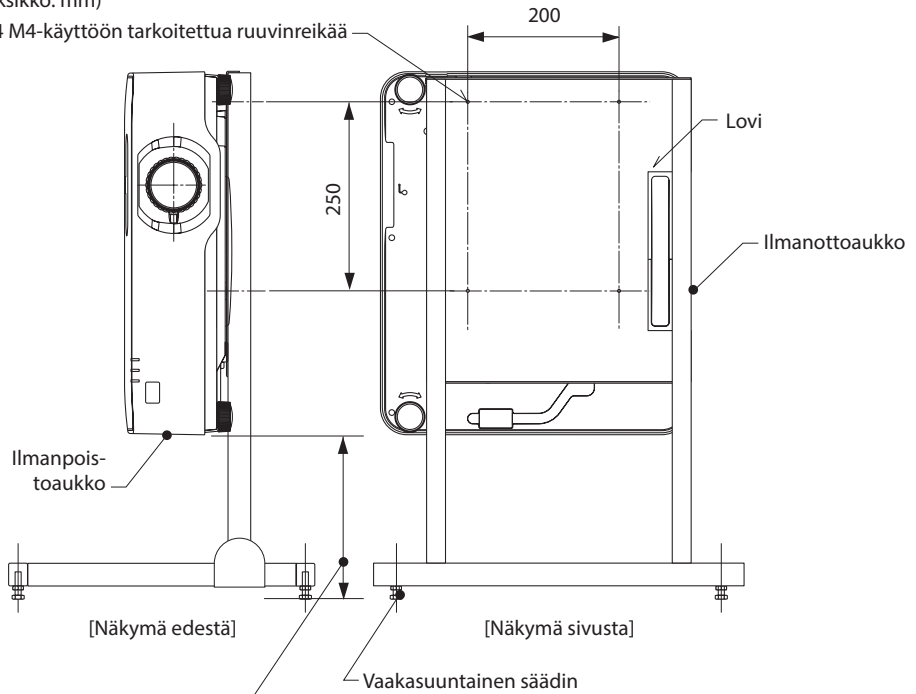

Kun asennat projektorin ilmanpoistoaukko alaspäin, jätä poistoaukon ja lattian väliin vähintään 200 mm.

## 6. VIEWER-toiminnon käyttäminen

### 6-1. VIEWER-toiminnon ominaisuudet

[VIEWER]-toiminnolla on seuraavat ominaisuudet.

- Laitteella voidaan heijastaa USB-muistiin tallennettuja kuvia liittämällä kaupallisesti saatava USB-muisti, johon kuvat on tallennettu, projektorin (tyypin A) USB-porttiin. Näin saadaan aikaan esitys ilman henkilökohtaista tietokonetta.
- [VIEWER]-toiminnon tukemat kuvatyytit ovat JPEG ja PNG.
- [VIEWER] tukee pikkukuvien näyttämistä, minkä ansiosta heijastettavat kuvat ovat nopeasti valittavissa.
- Heijastettaessa useita kuvia peräkkäin ([DIAESITYS]) kuvia voidaan vaihtaa manuaalisesti (manuaalinen toisto) tai automaattisesti ([AUTOMAATTINEN TOISTO]). Aikaa, jonka kukin kuva on näytöllä, voidaan myös muuttaa [AUTOMAATTISEN TOISTON] aikana.
- Kuvien heijastusjärjestys voidaan määrittää kuvatiedostojen nimen, tiedostotyyppin, päivämäärän ja koon mukaan, minkä lisäksi kuvat voidaan esittää nousevassa tai laskevassa järjestyksessä.
- Kuvien suuntaa voidaan kiertää 90 asteen vaiheissa.
- Tuloliitäntään signaalittoman tilan näyttö (taustalogo) ja MultiPresenter-aloitusnäytön taustakuva (MultiPresenter-logo) ovat vaihdettavissa. Asettamalla salasana ulkopuolisia voidaan estää vaihtamasta kuvia. (→ sivu 106)

#### HUOMAA:

- Näytettäessä kuvia [VIEWER]-toiminnolla (dianäyttö, tiedostoluettelonäyttö) keystone-vääristymää ei voida korjata ▼-painike. Kun näytät kuvia [VIEWER]-toiminnolla, tee keystone-korjaus avaamalla näyttövalikko painamalla kaksi kertaa MENU-painiketta.
- Näytettäessä kuvia [VIEWER]-toiminnolla kaukosäätimen FREEZE-painike ei toimi.
- [VIEWER]-toiminnon vaihtoehtovalikon asetukset voidaan palauttaa tehdasasetuksiin valitsemalla näyttövalikosta [PALAUTA] → [KAIKKI TIEDOT].
- Tietoja USB-muistista  
Alusta projektorin [VIEWER]-toiminnon yhteydessä käytettävä USB-muisti FAT32- tai FAT16-muotoon.
  - Projektori ei tunnista NTFS-muotoon alustettua USB-muistia.
  - Tarkista projektoriin asetetun USB-muistin tiedostojärjestelmän formaatti, jos laite ei tunnista USB-muistia.
  - Katso USB-muistin alustamiseen liittyvät tiedot käytettävän Windows-käyttöjärjestelmän oppaasta tai ohjetiedostosta.
  - Projektorin USB-portti ei aina tue kaikkien kaupallisesti saatavien USB-muistien toimintaa.
- Tietoja yhteensopivista kuvista
  - [VIEWER]-toiminto tukee seuraavien kuvien näyttämistä.

JPEG	Tunniste	jpg, jpe, jpeg (kirjainkoko huomioidaan)
	Formaatti	Perustaso, progressiivinen
	Väri	RGB, harmaasävy
	Tarkkuus	Perustaso: enintään 10000 × 10000 (kuvapistettä) Progressiivinen: enintään 2000 × 2000 (kuvapistettä)
	EXIF	EXIF-tietoja (esim. kierto/pikkukuvat) ei tueta.
PNG	Tunniste	png (kirjainkoko huomioidaan)
	Formaatti	Normaali, lomitettu
	Väri	RGB, indeksiväri, harmaasävy
	Tarkkuus	Normaali: enintään 10000 × 10000 (kuvapistettä) Lomitettu: enintään 2000 × 2000 (kuvapistettä)

### 6-2. USB-muistiin tallennettujen kuvien heijastaminen (peruskäyttö)

Tässä osassa kuvataan [VIEWER]-toiminnon peruskäyttö. Kuvattu toimintatapa pätee [VIEWER]-toiminnon vaihtoehtovalikkoon (→ sivu 105) sen oletustilassa, jossa se lähtee tehtaalta.

#### ① Käynnistä [VIEWER]

1. Kytke projektoriin virta.
2. Liitä USB-muisti projektorin USB-A-porttiin.

HUOMAA:

- Irrota USB-muisti projektorista painamalla tiedostoluettelo-näytössä tai [ASEMALISTA]-näytössä olevaa MENU-painiketta ja valitse [POISTA USB-LAITE]. (→ Sivu 100 "USB-muistin irrottaminen")

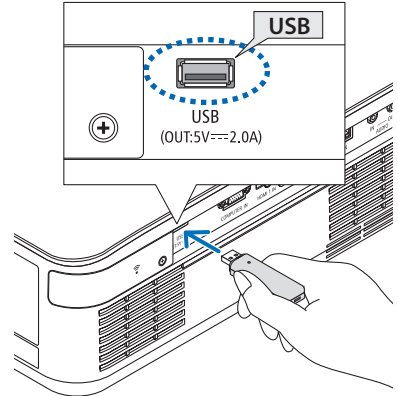

#### 3. Paina INPUT-painiketta.

Esiin tulee [TULO]-näyttö.

- Paina SOURCE-painiketta, kun käytät kaukosäädintä.

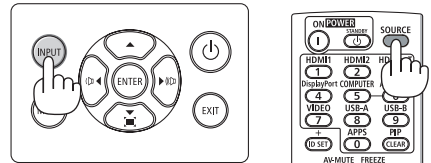

#### 4. Paina INPUT-painiketta muutaman kerran ja siirrä kohdistin kohtaan [USB-A].

- Kohdistin siirtyy seuraavalle tuloliitännän kohdalle painamalla INPUT-painiketta lyhyesti.
- Siirrä kohdistin kohtaan [USB-A] ja odota hetki, että [VIEWER] käynnistyy ja heijastettavan USB-muistin [ASEMALISTA]-näyttö tulee näkyviin.

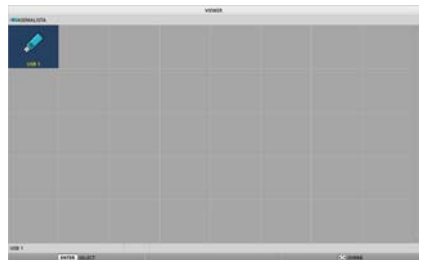

#### 5. Varmista, että kohdistin on kohdassa [USB 1] ja paina ENTER-painiketta.

Tiedostoluettelonäyttö tulee näkyviin.

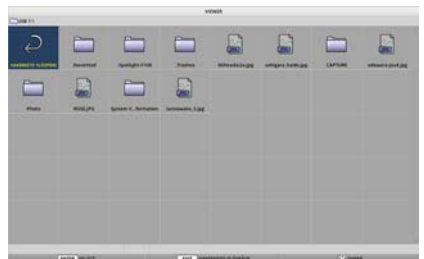

### 6. Siirrä kohdistin kansion tai kuvatiedoston kohdalle ▲▼◀▶-painikkeilla ja paina sitten ENTER-painiketta.

- Kansion valitsemisen jälkeen kyseisen kansion tiedostoluettelo tulee näkyviin.
- Kuvatiedoston valitseminen avaa dianäytön.

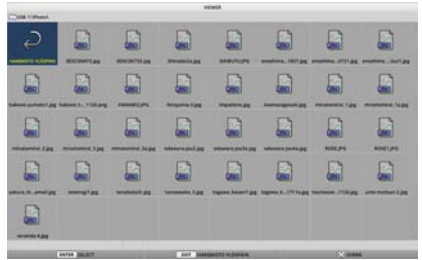

### 7. Siirrä kohdistin tiedostoluettelossa halutun kuvatiedoston kohdalle ja paina sitten ENTER-painiketta.

Dianäyttö tulee näkyviin.



### 8. Paina ►-painiketta.

Seuraava kuva heijastetaan.



### 9. Paina ◀-painiketta.

Edellinen kuva heijastetaan.

### 10. Paina MENU-painiketta.

Ohjauspalkki avautuu näyttöön.

- Ohjauspalkin ollessa näkyvässä avaa [INPUT]-näyttö painamalla MENU-painiketta. [TULO]-näyttö häviää painamalla MENU-painiketta uudelleen.
- Ohjauspalkin ollessa näytöllä EXIT-painikkeen painaminen sulkee ohjauspalkin.



### 11. Siirrä kohdistin kohtaan painamalla ►-painiketta ja paina sitten ENTER-painiketta.

Kuva kiertyy myötäpäivään 90°.

- ENTER-painikkeen painaminen tässä tilassa kiertää kuvaa aina 90° myötäpäivään.

### 12. Siirrä kohdistin kohtaan painamalla ►-painiketta ja paina sitten ENTER-painiketta.

Ohjauspalkki sulkeutuu.

### 13. Paina EXIT-painiketta.

Tiedostoluettelo tulee näkyviin.

- Voit myös siirtää kohdistimen kohtaan  vaiheen 10 ohjauspalkilla ja vaihtaa tiedostoluettelonäyttöön painamalla ENTER-painiketta.
- Palaa tiedostoluettelonäytöstä dianäyttöön siirtämällä kohdistin diaesityksen näytettävän kuvan kohdalle ja painamalla ENTER-painiketta.

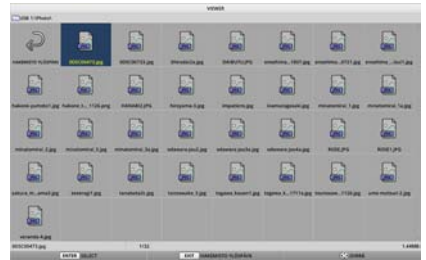
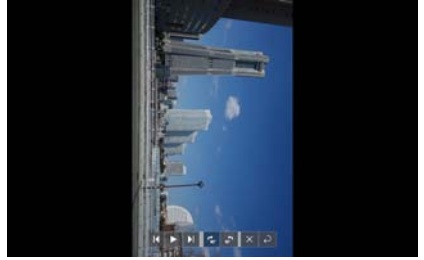

## ② Irrota USB-muisti

### 1. Paina MENU-painiketta tiedostoluettelonäytössä.

Näytön vasempaan alakulmaan ilmestyy ponnahdusvalikko.

- Ponnahdusvalikon ollessa näkyvässä avaa [TULO]-näyttö painamalla MENU-painiketta. [TULO]-näyttö häviää painamalla MENU-painiketta uudelleen.
- Ponnahdusvalikon ollessa näkyvässä EXIT-painikkeen painaminen sulkee ponnahdusvalikon.

### 2. Siirrä kohdistin kohtaan [POISTA USB-LAITE] ja paina ENTER-painiketta.

Näytön keskelle ilmestyy vahvistusviesti.

### 3. Irrota USB-muisti siirtämällä kohdistin ensin ◀-painikkeella kohtaan [OK] ja painamalla ENTER-painiketta.

Keskellä näkyvä viesti vaihtuu.

### 4. Paina ENTER-painiketta.





### 5. Irrota USB-muisti projektorista.

#### HUOMAA:

- Jos USB-muisti irrotetaan projektorista suorittamatta ensin valikon [POISTA USB-LAITE]-komentoa, laitteen toiminta voi muuttua epävakaaksi. Siinä tapauksessa katkaise virta laitteesta kerran ja irrota virtajohto pistorasiasta. Odota tämän jälkeen noin 3 minuuttia ennen kuin kytket virtajohdon pistorasiaan ja virran laitteeseen.

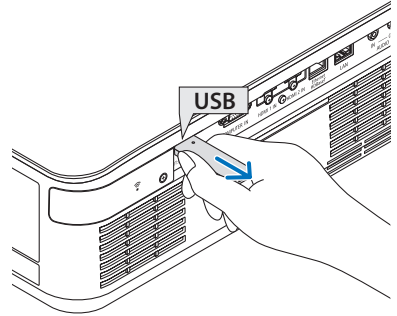

### ③ Sammuta [VIEWER]

#### 1. Paina dianäytössä tai tiedostoluettelonäytössä olevaa MENU-painiketta.

Näkyviin tulee ohjauspalkki tai ponnahdusvalikko.

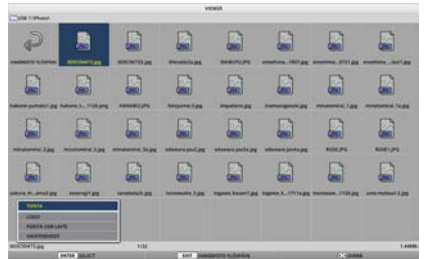

#### 2. Paina MENU-painiketta uudelleen.

Esiin tulee [TULO]-näyttö.

#### 3. Siirrä kohdistin muun tuloliitännän kuin [USB-A]:n kohdalle ja paina ENTER-painiketta.

[VIEWER] sulkeutuu.

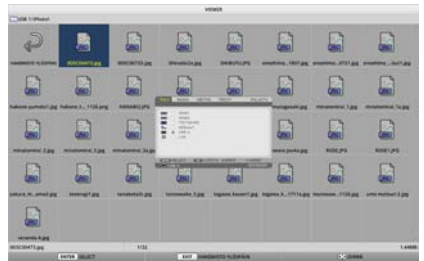

#### VINKKI:

- Kaukosäädintä käytettäessä lopeta [VIEWER]-toiminnon käyttö painamalla esim. HDMI1 -painiketta.

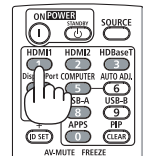

### 6-3. Dianäytön toiminnot

Dianäytöllä voidaan suorittaa seuraavat toimenpiteet.



Painikkeen nimi	Kuvaus
▶, PAGE ▾	Heijasta seuraava kuva.
◀, PAGE △	Heijasta edellinen kuva.
ENTER	Näytä osoitin (→). Osoitin siirtyy painamalla ▼▲◀▶-painiketta. Osoitin häviää painamalla ENTER-painiketta uudelleen.
EXIT	Siirry tiedostoluettelonäyttöön.
MENU	Näytä ohjauspalkki.

Siirrä keltaista kohdistinta ohjauspalkissa painamalla ◀ / ▶ -painiketta ja valitse haluttu kohde painamalla ENTER-painiketta. Painikkeiden tehtävät on esitetty alla.

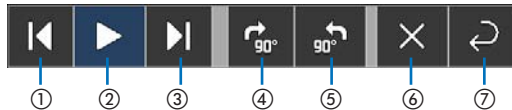

Ohjauspalkin painikkeet	Kuvaus
① Takaisin	Heijasta edellinen kuva.
② Toisto/pysäytys	Käynnistä diaesityksen automaattinen toisto. Tai pysäytä diaesitys.
③ Seuraava	Heijasta seuraava kuva.
④ Kierrä 90° oikealle	Kierrä kuvaa 90 astetta myötäpäivään.
⑤ Kierrä 90° vasemmalle	Kierrä kuvaa 90 astetta vastapäivään.
⑥ Lopeta	Sulje ohjauspalkki.
⑦ Palaa tiedostoluettelonäyttöön	Siirry pikkukuvanäyttöön.

## 6-4. Tiedostoluettelonäytön toiminnot

## Tiedostoluettelonäytön katselu

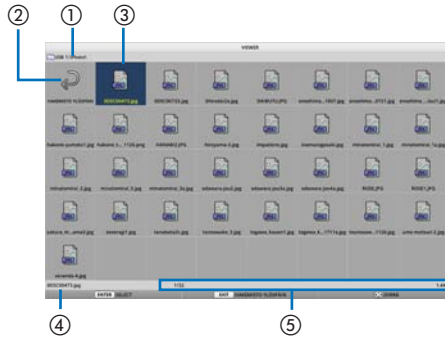

Näytön nimi	Kuvaus
① Polku	Näytä heijastettavan kansion polku. Kun laitteeseen on asetettu USB-muisti, aseman nimenä näkyy [USB].
② Ylemmälle tasolle	Palaa ylemmän tason (emo)kansioon.
③ Kuva tai kansio (kuvakenäyttö tai) pikkukuvanäyttö	Näytä kuvat ja kansiot kuvakkeina tai pikkukuvina (loitonnuks).
④ Valitun kuvan tiedostonimi	Näytä kohdistimen kohdalla olevan kuvan tiedostonimi.
⑤ Tietonäyttö	<ul style="list-style-type: none"> <li>Kohdistimen ollessa kuvan kohdalla kuvan järjestysnumero (numero koko kuvajoukossa), kuvan viimeisin päivytyspäivämäärä ja -kellonaika sekä tiedostoko näkyvät.</li> <li>Kohdistimen ollessa kansion kohdalla kansion päivytyspäivämäärä ja -kellonaika näkyvät.</li> <li>Kohdistimen ollessa aseman kohdalla aseman käytettävissä oleva tila näkyy.</li> </ul>

## Tiedostoluettelonäytön toiminnot

Painikkeen nimi	Kuvaus
▼▲◀▶	Kohdistimen siirtäminen
ENTER	<ul style="list-style-type: none"> <li>Kohdistimen ollessa kuvan kohdalla näyttö vaihtuu dianäytöksi.</li> <li>Kohdistimen ollessa kansion kohdalla kansiossa olevat tiedostot näkyvät.</li> <li>Kohdistimen ollessa [HAKEMISTO YLÖSPÄIN] -valinnan kohdalla näyttö palaa ylemmän tason (emo)kansioon.</li> </ul>
EXIT	Palaa ylemmän tason (emo)kansioon.
MENU	Näyttää seuraavan pikavalikon.
PAGE ▾	Näytä seuraava tiedostoluettelonäyttö.
PAGE △	Näytä edellinen tiedostoluettelonäyttö.



Valikkokohta	Kuvaus
TOISTA	Käynnistä diaesitys.
LOGO	Vaihda tuloliitännän signaalittoman tilan näyttö (taustalogo) tai MultiPresenter-aloitusnäytön taustakuva (MultiPresenter-logo).
POISTA USB-LAITE	Projektoriin asetetun USB-muistin poistaminen käytöstä. Suorita tämä valikkokomento ennen kuin poistat USB-muistin projektorista.
ASETUKSET	Näytä vaihtoehtovalikko. (→ <a href="#">seuraava sivu</a> )

## 6-5. Vaihtoehtovalikko

Valikkokohta	Kuvaus	Asetus tehtaalta toimitettaessa
TOISTOTILA	Valitse dianäytön näyttötila. MANUAALINEN: vaihda kuvaa manuaalisesti. AUTOMAATTINEN: vaihda kuvaa automaattisesti asetetun vaihtoväliasetuksen mukaan.	MANUAALINEN
INTERVAL (vaihtoväli)	Määritä näytön diaesityksen automaattisen toistossa käytettävä vaihtoväli. Valittavissa oleva alue: määritettävissä oleva vaihtoväli on 5–300 (sekuntia) 1 sekunnin askelin.	5 (sekuntia)
TOISTA	Toista diaesitys. • OFF: Älä toista. Päätä diaesitys viimeisen kuvan näyttämisen jälkeen. • ON: Esitä uudelleen. Palaa ensimmäiseen kuvaan viimeisen kuvan näyttämisen jälkeen.	OFF
KÄYNNISTÄ	Määritä näytettävä näyttö, kun USB-A-liitäntä on valittu. • DIA: näytä dianäyttö. • PIENENNÖKSET: näytä luettelonäyttö.	DIA
PIENENNÖKSET	Määritä, näytetäänkö tiedostoluettelossa näkyvien kuvien tiedostojen pikkukuvat. • OFF: näytä kuvakkeina. • ON: näytä pikkukuvina. Esimerkki 	OFF
LAJITTELE	Valitse tiedostoluettelonäytön lajittelujärjestys. • NIMI (ABC..)/NIMI (ZYX..): näytä tiedostojen ja kansioiden nimien merkkikoodien mukaisessa järjestyksessä. • EXT. (ABC..)/EXT. (ZYX..): näytä merkkikoodien tarkenteiden mukaisessa järjestyksessä. • PÄIV (UUSI) / PÄIV (VANHA): näytä tiedoston päivityspäivämäärän/-kellonajan mukaisessa nousevassa tai laskevassa järjestyksessä. • KOKO (SUURI) / KOKO (PIENI): näytä tiedostokoon mukaan nousevassa tai laskevassa järjestyksessä.	NIMI (ABC..)

## VINKKI:

- Tietoja "Tallenna asetus"-komennosta

Tallenna kukin asetus heti Vahvista-painikkeen painamisen jälkeen. [LAJITTELE]-komennon yhteydessä asetettu arvo kuitenkin säilyy virrankatkaisuun asti. Seuraavan kerran, kun virta kytetään päälle, [NIMI (ABC..)] palaa näyttöön.

## 6-6. Logotietojen (taustakuvan) vaihtaminen

- Tuloliitännän signaalittoman tilan näyttö (taustalogo) ja MultiPresenter-aloitusnäytön taustakuva (MultiPresenter-logo) ovat vaihdettavissa.
- Asettamalla salasana ulkopuolisia voidaan estää vaihtamasta kuvia.
- Valittavien kuvien on oltava kaikkien seuraavassa esitettyjen ehtojen mukaisia.

Formaatti	[VIEWER]-toiminnolla näytettävissä oleva JPEG- tai PNG-kuva
Tarkkuus	Paneelin alta löytyvä projektorin tarkkuus WUXGA (1920 × 1200)
Tiedostokoko	1 megatavua tai vähemmän

1. Näytä tiedostoluettelonäyttö.
2. Valitse taustalogo tai MultiPresenter-logo siirtämällä kohdistin halutun kuvan kohdalle ja paina MENU-painiketta.

Ponnahdusvalikko tulee näkyviin.

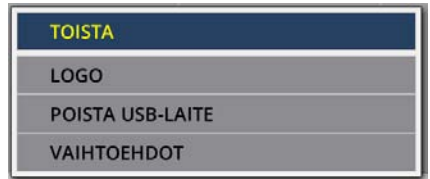

3. Siirrä kohdistin kohtaan [LOGO] ja paina ENTER-painiketta.

Alivalikko tulee näkyviin.



### ① Taustalogon tai MultiPresenter-logon asettaminen

1. Siirrä kohdistin alivalikon kohtaan [ASETA TAUSTALOGOKSI] tai [ASETA ASETUKSEKSI MultiPresenter LOGO] ja paina ENTER-painiketta.
  - Jos [LOGON SALASANA] on asetettu, kirjoita avautuvaan [LOGON SALASANA] -syöttönäyttöön [LOGON SALASANA].
  - Näyttö pyytää vahvistamaan logon vaihtamisen.
2. Siirrä kohdistin kohtaan [KYLÄ] ja paina ENTER-painiketta.

### ① Taustalogon tai MultiPresenter-logon nollaaminen

1. Siirrä kohdistin kohtaan [NOLLAA TAUSTALOGO] tai [NOLLAA MultiPresenter LOGO] ja paina ENTER-painiketta.
  - Jos [LOGON SALASANA] on asetettu, kirjoita avautuvaan [LOGON SALASANA] -syöttönäyttöön [LOGON SALASANA].
  - Näyttö pyytää vahvistamaan logon nollaamisen.
2. Siirrä kohdistin kohtaan [KYLÄ] ja paina ENTER-painiketta.

### ③ Logon luvattoman vaihtamisen estävän salasanan asettaminen

Tässä osassa selostetaan ensimmäisen kerran tapahtuva salasanan asettaminen.

#### 1. Siirrä kohdistin alivalikon kohtaan [LOGON SALASANA] ja paina ENTER-painiketta.

Näyttöön avautuu [SALASANA-ASETUKSET].

#### 2. Siirrä kohdistin kohtaan [UUSI SALASANA] ja paina ENTER-painiketta.

- Näkyviin tulee kenttä, johon voidaan kirjoittaa. Kirjoita salasana käyttämällä ▲▼◀▶-painikkeitä ja paina ENTER-painiketta.
- Salasanassa saa käyttää vain 1–10 aakkosnumeerista merkkiä.
- Kirjoittamisen jälkeen salasana näkyy kentässä tähtimerkkeinä.

#### 3. Siirrä kohdistin kohtaan [ANNA SALASANA UUDESTAAN] ja paina ENTER-painiketta.

- Kirjoita sama salasana uudelleen.

#### 4. Siirrä kohdistin salasanan asetusnäytön kohtaan [OK] ja paina ENTER-painiketta.

[LOGON SALASANA] -asetus on käytössä.

---

#### VINKKI:

- [LOGON SALASANA] -asetuksen poistaminen

- ① Siirrä kohdistin alivalikon kohtaan [LOGON SALASANA] ja paina ENTER-painiketta.
  - ② Paina [ANNA SALASANA] -näytössä ENTER-painiketta.
  - ③ Kirjoita salasana, siirrä kohdistin kohtaan [OK] ja paina ENTER-painiketta.  
Näyttöön avautuu [SALASANA-ASETUKSET].
  - ④ Siirrä kohdistin kohtaan [UUSI SALASANA] ja paina ENTER-painiketta.
    - Siirrä kohdistin kohtaan [OK] kirjoittamatta kenttään mitään ja paina ENTER-painiketta.
  - ⑤ Siirrä kohdistin kohtaan [ANNA SALASANA UUDESTAAN] ja paina ENTER-painiketta.
    - Siirrä kohdistin kohtaan [OK] kirjoittamatta kenttään mitään ja paina ENTER-painiketta.
  - ⑥ Siirrä kohdistin salasanan asetusnäytössä kohtaan [OK] ja paina ENTER-painiketta.  
[LOGON SALASANA] -asetus on nyt poistettu.
-

## 7. Liittäminen verkkoon

### 7-1. Projektorin verkkoon liittämisen tarjoamat mahdollisuudet

- Kaapelilähiverkon ja/tai langattoman lähiverkon avulla projektoriin voidaan lähettää valmistajan MultiPresenter-sovelluksella näytön kuvia ja heijastaa ne valkokankaalle.

Lisätietoja MultiPresenter-sovelluksesta saat valmistajan verkkosivuilta.

<https://www.sharp-nec-displays.com/dl/en/soft/multipresenter/index.html>

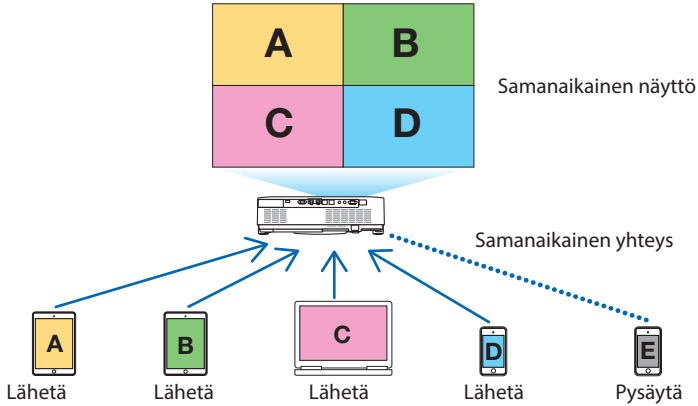

- Liittämällä projektori langattoman lähiverkon avulla voidaan valikon [VERKKOASETUKSET]-kohdan määrittää seuraavat kolme profiilia.

Profilin nimi	Kuvaus
ÄLYKÄS YHTEYS	Liitä projektori vaivattomasti vertaisyhteydellä tietokoneisiin tai tablettipäätteisiin, joihin on asennettu MultiPresenter-sovellus.
INFRASTRUKTUURI	Liitä projektori olemassa olevaan tukiasemaan ja tätä kautta tietokoneisiin tai tablettipäätteisiin, joihin on asennettu MultiPresenter-sovellus.
YKSINKERTAINEN LIITYNTÄ-PISTE	Projektorin liittäminen tietokoneisiin tai tablettipäätteisiin, joihin on asennettu MultiPresenter-sovellus, muuttamalla projektori tukiasemaksi [YKSINKERTAINEN LIITYNTÄPISTE] -toiminnolla.

- Useita tietokoneita tai tablettipäätteitä voidaan liittää yhtä aikaa. Enintään 16 yksikköä voidaan liittää [VAPAA]-tilassa ja enintään 50 yksikköä voidaan liittää [OHJATTU]-tilassa.
- Kaapelilähiverkkoon tai langattomaan lähiverkkoon yhdistetyn tietokoneen tai tablettipäätteen verkkoselaimen avulla voit yhdistää projektorin HTTP-palvelimeen ja käyttää sitä projektorin ohjaamiseen tai [VERKKOASETUSTEN] määrittämiseen.
- Määrittämällä projektorin verkkopalveluasetukset voidaan käyttää toimintoja, kuten AMX beacon, Extron XTP, HTTP-palvelimen kirjautumissalasana, PJLink, POSTIHÄLYTYS ja CRESTRON.



## 7-2. Liittäminen MultiPresenter-sovellukseen

### Valmistelutoimenpiteet:

- Liitä projektori kaapelilähiverkkoon kytkemällä laitteeseen langallisen lähiverkon kaapeli. (→ sivu 88)
- Liitä projektori langattomaan lähiverkkoon asentamalla siihen erikseen myytävä WLAN-sovitin. (→ sivu 90)
- Määritä projektorin [VERKKOASETUKSET]. (→ sivu 111)
- Asenna tietokoneeseen tai tablettipäätteeseen MultiPresenter-sovellus.

<https://www.sharp-nec-displays.com/dl/en/soft/multipresenter/index.html>

Alla on kuvattu liittyminen kunkin langattoman lähiverkkoprofiilin avulla – [ÄLYKÄS YHTEYS], [INFRASTRUKTUURI] ja [YKSINKERTAINEN LIITYNTÄPISTE].

### ① Liittäminen [ÄLYKÄS YHTEYS] -profiilin avulla

#### 1. Kytke virta projektoriin ja paina kaukosäätimen APPS-painiketta.

MultiPresenter-aloitusnäyttö tulee näkyviin.

#### 2. Käynnistä MultiPresenter.

Kohdelaitteen näyttö avautuu.

#### 3. Anna kohdelaitteen aloitusnäyttöön nelinumeroinen PIN-koodi.

Kun yhteys projektoriin on muodostettu, tietokoneen tai tablettipäätteen näyttö heijastetaan valkokankaalle.

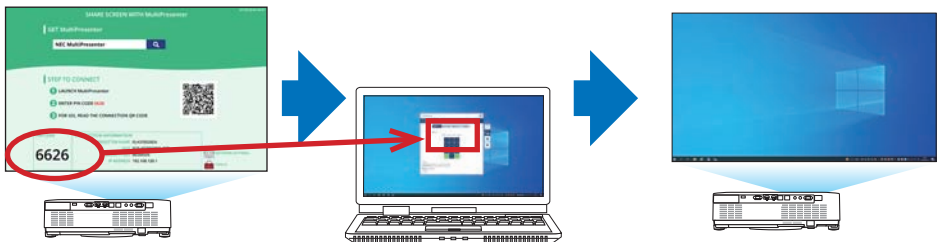

### ② Yhdistettäessä [INFRASTRUKTUURI]-toiminnolla

#### 1. Kytke virta projektoriin ja paina kaukosäätimen APPS-painiketta.

MultiPresenter-aloitusnäyttö tulee näkyviin.

#### 2. Liitä projektori ja käytettävä tietokone tai tablettipäätte samaan verkkoon.

---

HUOMAA:

- Pyydä liittytiverkon "yhteystiedot" verkonvalvojalta.
- 

#### 3. Käynnistä MultiPresenter.

Kohdelaitteen näyttö avautuu.

#### 4. Anna kohdelaitteen aloitusnäyttöön nelinumeroinen PIN-koodi.

Kun yhteys projektoriin on muodostettu, tietokoneen tai tablettipäätteen näyttö heijastetaan valkokankaalle.

### ③ Liittäminen [YKSINKERTAINEN LIITYNTÄPISTE] -profiilin avulla

#### 1. Kytke virta projektoriin ja paina kaukosäätimen APPS-painiketta.

MultiPresenter-aloitusnäyttö tulee näkyviin.

#### 2. Liitä käytettävä tietokone tai tablettipäätte tukiasemaan, jonka SSID-tunnus näkyy aloitusnäytöllä.

#### 3. Käynnistä MultiPresenter.

Kohdelaitteen näyttö avautuu.

#### 4. Anna kohdelaitteen aloitusnäyttöön nelinumeroinen PIN-koodi.

Kun yhteys projektoriin on muodostettu, tietokoneen tai tablettipäätteen näyttö heijastetaan valkokankaalle.

### 7-3. VERKKOASETUKSET

Siirrä kohdistin aloitusnäytön oikeassa alareunassa näkyvään kohtaan [VERKKOASETUKSET] ja näytä [VERKKOASETUKSET] painamalla ENTER-painiketta.

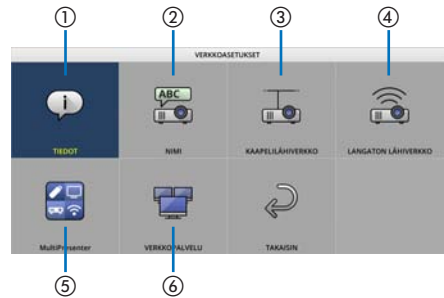

#### Tärkeää: Asiakkaille, jotka yhdistävät projektorin verkkoon

Tämän projektorin [KAAPELILÄHIVERKKO]-oletusasetukseksi on määritetty toimitushetkellä [POISTA (PROFIILIT)]. Jos haluat yhdistää projektorin verkkoon, ota kaapelilähiverkko käyttöön tuomalla näyttövalikko esiin ja **vaihtamalla kohdassa [VERKKOASETUKSET] ja [KAAPELILÄHIVERKKO] profiiliasetukseksi [POISTA]-asetuksen sijaan [OTA KÄYT.]**.

Kun valitset näyttövalikosta kohdan [KAAPELILÄHIVERKKO] tai [LANGATON LÄHIVERKKO] ensimmäisen kerran projektorin ostamisen jälkeen, [VERKON SALASANA] -asetusnäyttö tulee näkyviin. Toimi tällöin alla olevien ohjeiden mukaan.

#### 1. Valitse näytöllä näkyvästä valikosta [ASETUS] → [ASENNUS] → [VERKKOASETUKSET].

[VERKKOASETUKSET]-näyttö tulee näkyviin.

#### 2. Valitse [KAAPELILÄHIVERKKO] tai [LANGATON LÄHIVERKKO] ja paina ENTER-painiketta.

[VERKON SALASANA] -asetusnäyttö tulee näkyviin.



Toimi joko vaiheen (1) tai (2) mukaan.

### (1) Kun verkon salasana määritetään (suositus)

1. Kirjoita [UUSI SALASANA] -kenttään mikä tahansa salasana, joka sisältää 1–10 aakkosnumeerista merkkiä.
2. Vahvista salasana kirjoittamalla sama salasana alapuolella olevaan kenttään.
3. Valitse [OK] ja paina ENTER-painiketta.

### (2) Kun verkon salasanaa ei ole määritetty

1. Jätä [VERKON SALASANA] -asetusnäytöllä olevat 2 syöttökenttää tyhjiksi, valitse sitten [OK] ja paina ENTER-painiketta.

#### VIHJE:

- Jos et ole määrittänyt verkon salasanaa tai jos haluat muuttaa määritetyn salasanan, voit määrittää tai muuttaa salasanan myöhemmin valitsemalla näyttövalikosta [VERKKOASETUKSET] → [VERKKOPALVELU] → [VERKON SALASANA].



- Kun verkon salasana on määritetty, sinun täytyy tuoda HTTP-palvelinnäyttö näkyviin ja kirjoittaa verkon salasana verkkoasetusten päivittämiseksi.
- Jos olet unohtanut määrittämäsi salasanan, ota yhteyttä jälleenmyyjään.

## ① TIEDOT

Näyttää projektorin langalliseen ja langattomaan lähiverkkoon liittyvät tiedot.

- Palaa [VERKKOASETUKSET]-näyttöön painamalla EXIT-painiketta.

## ② NIMI

Määritä [PROJEKTORIN NIMI] ja [ISÄNNÄN NIMI].

Kohdan nimi	Kuvaus
PROJEKTORIN NIMI	<p>Anna [PROJEKTORIN NIMI].</p> <ul style="list-style-type: none"> <li>• Alkuperäinen arvo: PJ-XXXXXXXXXX</li> <li>• Alkuperäinen arvo PJ-XXXXXXXXXX koostuu kahdesta osasta: PJ- + sarjanumero.</li> <li>• Sallitut merkit: aakkosnumeeriset symbolit (mukaan lukien välilyönti)</li> <li>• Merkkien määrä: 1–16 merkkiä</li> </ul>
ISÄNNÄN NIMI	<p>Anna [ISÄNNÄN NIMI].</p> <ul style="list-style-type: none"> <li>• Alkuperäinen arvo: pj-XXXXXXXXXX</li> <li>• Alkuperäinen arvo pj-XXXXXXXXXX koostuu kahdesta osasta: pj- + sarjanumero.</li> <li>• Sallitut merkit: aakkosnumeeriset, -</li> </ul> <p><b>HUOMAA:</b></p> <ul style="list-style-type: none"> <li>• [ISÄNNÄN NIMEN] alkuun tai loppuun ei saa kirjoittaa väliviivaa (-).</li> </ul> <p>• Merkkien määrä: 1–16 merkkiä</p>

### ③ KAAPELILÄHIVERKKO

Määritä kaapelilähiverkon tiedot, kuten DHCP, IP-osoite, aliverkkomaski, yhdysväylä ja DNS.

- Kaapelilähiverkkoa käytettäessä valitse profiilin arvoksi [OTA KÄYT.] ja määritä tarvittavat asetukset.
- Jos kaapelilähiverkkoa ei käytetä, valitse profiilin arvoksi [POISTA].
- Kun asetukset on määritetty, siirrä kohdistin kohtaan [OK] ja paina ENTER-painiketta.

## ④ LANGATON LÄHIVERKKO

Määritä langattoman lähiverkon asetukset.

Kohdan nimi	Kuvaus
PROFIILI	<p>Langattomalla lähiverkolla on seuraavat neljä profiilia.</p> <ul style="list-style-type: none"> <li>• POISTA (alkuperäinen arvo)</li> <li>• ÄLYKÄS YHTEYS</li> <li>• YKSINKERTAINEN LIITYNTÄPISTE</li> <li>• INFRASTRUKTUURI</li> </ul> <p>Kunkin profiilin asetukset poikkeavat muista. Asiaan palataan tarkemmin myöhemmin.</p>

**[POISTA]**

Poista projektorin [LANGATON LÄHIVERKKO] -toiminto käytöstä.

**[ÄLYKÄS YHTEYS]**

[INFRASTRUKTUURI]- tai [YKSINKERTAINEN LIITYNTÄPISTE] -profileihin verrattuna tietokoneiden tai tablettipäätteiden, joihin on asennettu MultiPresenter-sovellus, liittäminen projektoriin on helpompaa.

Kohdan nimi	Kuvaus
PROFIILI	ÄLYKÄS YHTEYS
TILA	<p>Valitse langaton tila (IEEE802.11b/g/n tai IEEE802.11a/n).</p> <ul style="list-style-type: none"> <li>• Alkuperäinen arvo: IEEE802.11b/g/n</li> </ul>
KANAVA	<p>Määritä langaton kanava.</p> <ul style="list-style-type: none"> <li>• Alkuperäinen arvo: AUTOMAATTINEN</li> </ul>
TURVALLISUUSTYYPPI	<p>Valitse [TURVALLISUUSTYYPPI] ([POISTA] tai [WPA2-PSK]).</p> <ul style="list-style-type: none"> <li>• Alkuperäinen arvo: POISTA</li> </ul> <p><b>HUOMAA:</b></p> <ul style="list-style-type: none"> <li>• Kun MultiPresenter-asetuksissa määritetty [PIN-TYYPPI] on [KERTAKÄYTTÖ], [TURVALLISUUSTYYPPI]-asetusta ei voida määrittää, koska sitä käytetään automaattisesti.</li> </ul>
SALAU SAVAIN	<p>Määritä salausavain.</p> <ul style="list-style-type: none"> <li>• Alkuperäinen arvo: tyhjä</li> <li>• Sallitut merkit: aakkosnumeeriset symbolit (mukaan lukien välilyönti)</li> <li>• Merkkien määrä: 8–63 merkkiä</li> </ul> <p>Kun [SALAU SAVAIN] on määritetty, kentässä näkyy sen merkkien lukumäärää vastaava joukko tähtimerkkejä (*).</p> <p><b>HUOMAA:</b></p> <ul style="list-style-type: none"> <li>• Kun MultiPresenter-asetuksissa määritetty [PIN-TYYPPI] on [KERTAKÄYTTÖ], [SALAU SAVAIN]-asetusta ei voida määrittää, koska se asetetaan automaattisesti.</li> </ul>

**[YKSINKERTAINEN LIITYNTÄPISTE]**

Projektorin liittäminen tietokoneisiin tai tablettipäätteisiin, joihin on asennettu MultiPresenter-sovellus, muuttamalla projektori tukiasemaksi [YKSINKERTAINEN LIITYNTÄPISTE] -toiminnolla.

Kohdan nimi	Kuvaus
PROFIILI	YKSINKERTAINEN LIITYNTÄPISTE
TILA	Valitse langaton tila (IEEE802.11b/g/n tai IEEE802.11a/n). <ul style="list-style-type: none"> <li>Alkuperäinen arvo: IEEE802.11b/g/n</li> </ul>
KANAVA	Määritä langaton kanava. <ul style="list-style-type: none"> <li>Alkuperäinen arvo: AUTOMAATTINEN</li> </ul>
SSID	Määritä SSID. <ul style="list-style-type: none"> <li>Alkuperäinen arvo: "AP-XXXXXXXXXX"</li> <li>Alkuperäinen arvo AP-XXXXXXXXXX koostuu kahdesta osasta: AP- + sarjanumero.</li> <li>Sallitut merkit: aakkosnumeeriset symbolit (mukaan lukien välilyönti)</li> <li>Merkkien määrä: 1–32 merkkiä</li> </ul>
TURVALLISUUSTYYPPI	Valitse [TURVALLISUUSTYYPPI] ([POISTA] tai [WPA2-PSK]). <ul style="list-style-type: none"> <li>Alkuperäinen arvo: POISTA</li> </ul>
SALAU SAVAIN	Määritä salausavain. <ul style="list-style-type: none"> <li>Alkuperäinen arvo: tyhjä</li> <li>Sallitut merkit: aakkosnumeeriset symbolit (mukaan lukien välilyönti)</li> <li>Merkkien lukumäärä: 8–63</li> <li>Kun [SALAU SAVAIN]-merkki on määritetty, kentässä näkyy vastaava määrä tähtimerkkejä (*).</li> </ul>

**[INFRASTRUKTUURI]**

Projektorin liittäminen olemassa olevaan tukiasemaan

Kohdan nimi	Kuvaus
PROFIILI	INFRASTRUKTUURI
DHCP, IP-OSOITE, ALIVERKKOMASKI, YHDYSVÄYLÄ, AUTOMAATTINEN DNS, DNS-OSOITE	Määritä [DHCP], [IP-OSOITE], [ALIVERKKOMASKI], [YHDYSVÄYLÄ], [AUTOMAATTINEN DNS] ja [DNS-OSOITE].
SIVUN TUTKIMUS	Tee tukiasemahaku suorittamalla sivustokysely. [SSID] ja [TURVALLISUUSTYYPPI] määritetään valitun tukiaseman mukaan.
SSID	Määritä SSID. <ul style="list-style-type: none"> <li>Alkuperäinen arvo: NECPJ</li> <li>Sallitut merkit: aakkosnumeeriset symbolit (mukaan lukien välilyönti)</li> <li>Merkkien määrä: 1–32 merkkiä</li> </ul>
TURVALLISUUSTYYPPI	Määritä [TURVALLISUUSTYYPPI] ([POISTA], [WPA2-PSK] tai [WPA/WPA2-PSK]). <ul style="list-style-type: none"> <li>Alkuperäinen arvo: POISTA</li> </ul>
SALAU SAVAIN	Määritä salausavain. <ul style="list-style-type: none"> <li>Alkuperäinen arvo: tyhjä</li> <li>Sallitut merkit: aakkosnumeeriset symbolit (mukaan lukien välilyönti)</li> <li>Merkkien määrä: 8–63 merkkiä</li> <li>Kun [SALAU SAVAIN] on määritetty, kentässä näkyy sen merkkien lukumäärää vastaava joukko tähtimerkkejä (*).</li> </ul>

⑤ **MultiPresenter**

Määritä MultiPresenter-sovelluksen toiminta.

Kohdan nimi	Kuvaus
TILA	Valitse tilaksi [VAPAANA] tai [OHJATTU]. [OHJATTU]-tilassa näytön jakotapaa voidaan muuttaa painamalla projektorin kaukosäätimen ENTER-painiketta samalla kun MultiPresenter-näyttö heijastetaan valkokankaalle. • Alkuperäinen arvo: VAPAANA  HUOMAA: • [TILA]-asetusta käytetään, kun kaikki yhteydet ovat katkenneet.
PIN-TYYPPI	Valitse [KERTAKÄYTTÖ] tai [PYSYVÄ]. • Alkuperäinen arvo: KERTAKÄYTTÖ • [KERTAKÄYTTÖ]-PIN-koodi luodaan automaattisesti, joten seuraavan kohteen [PIN-KOODI]-tunnusta ei voida antaa. • Jos valitsit [PYSYVÄ], kirjoita haluamasi PIN-koodi.
PIN-KOODI	Kirjoita PIN-koodi [PYSYVÄ]-valinnalle. • Alkuperäinen arvo: 4-numeroinen satunnaisluku • Sallitut merkit: numerot • Merkkien määrä: 4 merkkiä (0000–9999)
KÄYTÄ PIN-KOODIA YHDISTÄMISEN SALASANA	Valitse [OFF], kun et halua käyttää PIN-koodia salasanaan valitsemalla [ON]. • Alkuperäinen arvo: ON
TIEDONSIIRRON NOPEUSRAJA	Määritä tiedonsiirtonopeuden yläraja, jota MultiPresenter käyttää lähettämiseen. • Alkuperäinen arvo: POISTA
<b>ALOITUSNÄYTTÖ</b>	
HANKI SOVELLUSOPAS	Valitse, näytetäänkö aloitusnäytössä [HANKI MultiPresenter] -ilmoitus. • Alkuperäinen arvo: ON (ilmoitus)
YHDISTÄMISEN VAIHE	Valitse, näytetäänkö yhteyden muodostamistapa aloitusnäytössä. • Alkuperäinen arvo: ON (ilmoitus)
YHTEYDEN TIEDOT	Valitse, näytetäänkö yhteyden tiedot aloitusnäytössä. • Alkuperäinen arvo: ON (ilmoitus)
<b>MultiPresenter-NÄYTTÖ</b>	
YHTEYDEN TIEDOT	Valitse, näytetäänkö yhteyden tiedot näytössä, kun MultiPresenter on kytketty. • Alkuperäinen arvo: ON (ilmoitus)



## ⑥ VERKKOPALVELU

Määritä mm. asetukset [AMX-MERKKI], [Extron XTP], [HTTP-PALVELIN], [PJLink], [POSTIHÄLYTYS] ja [CRESTRON].

Kohdan nimi	Kuvaus	
AMX-MERKKI	Valitse, lähetetäänkö AMX-merkit. • Alkuperäinen arvo: OFF (älä lähetä)	
Extron XTP	Valitse, otetaanko yhteys käyttöön Extron XTP -laitteen kanssa. • Alkuperäinen arvo: OFF (poista käytöstä)	
HTTP-PALVELIN	Aseta projektorin HTTP-palvelimeen kirjautumisessa käytettävä salasana. • Alkuperäinen arvo: tyhjä • Sallitut merkit: aakkosnumeeriset symbolit • Merkkien määrä: 0–10 merkkiä Kun salasana on määritetty, kentässä näkyy vastaava määrä tähtimerkkejä (*).	
PJLink	Määritä PJLink-salasana.	
	SALASANA-ASETUKSET Määritä PJLink-salasana. • Alkuperäinen arvo: tyhjä • Sallitut merkit: aakkosnumeeriset merkit • Merkkien määrä: 0–32 merkkiä Kun salasana on määritetty, kentässä näkyy vastaava määrä tähtimerkkejä (*).	
POSTIHÄLYTYS	Määritä postihälytys ja tee lähetystesti.	
	POSTIHÄLYTYS	Valitse, haluatko lähettää postihälytyksen, kun projektorissa tapahtuu hälytyksen aikaansaava tapahtuma. • Alkuperäinen arvo: OFF (älä lähetä)
	LÄHETTÄJÄN OSOITE	Aseta sähköpostia projektorista lähetettäessä käytettävä lähettäjän osoite. • Alkuperäinen arvo: tyhjä • Sallitut merkit: aakkosnumeeriset merkit, symbolit • Merkkien määrä: 0–60 merkkiä
	SMTP-PALVELIMEN NIMI	Määritä projektoriin yhteyttä muodostettaessa käytettävän verkon SMTP-palvelin. • Alkuperäinen arvo: tyhjä • Sallitut merkit: aakkosnumeeriset merkit, symbolit • Merkkien määrä: 0–60 merkkiä
	VASTAANOTTAJAN OSOITE 1/2/3	Aseta sähköpostia projektorista lähetettäessä käytettävä kohdeosoite (enintään 3). • Alkuperäinen arvo: tyhjä • Sallitut merkit: aakkosnumeeriset merkit, symbolit • Merkkien määrä: 0–60 merkkiä
	KOEVIESTI	Lähetä asetusten mukainen koeviesti.

## 7. Liittäminen verkkoon

Kohdan nimi	Kuvaus	
CRESTRON	Määritä CRESTRON-toiminto.	
	Crestron Room View	
	Crestron Room View	Valitse, käytetäänkö Crestron Room View -ohjelmistoa. <ul style="list-style-type: none"><li>Alkuperäinen arvo: OFF (älä käytä)</li></ul>
	Crestron Control	
	Crestron Control	Valitse, käytetäänkö Crestron Control -ohjelmistoa. <ul style="list-style-type: none"><li>Alkuperäinen arvo: OFF (älä käytä)</li></ul>
	IP-OSOITE	Määritä Crestron Control -järjestelmän IP-osoite. <ul style="list-style-type: none"><li>Alkuperäinen arvo: 192.168.0.100</li><li>Sallitut merkit: aakkosnumeeriset, piste</li><li>Merkkien määrä: 7–15 merkkiä</li></ul>
IP-NUMERO	Määritä Crestron Control -järjestelmän IP-tunnus. <ul style="list-style-type: none"><li>Alkuperäinen arvo: 5</li><li>Sallitut merkit: aakkosnumeeriset</li><li>Tuettu merkkialue: 3–65535</li><li>Merkkien määrä: 1–5 merkkiä</li></ul>	

### HUOMAA:

- Toimitettaessa PLink-versioksi asetetaan Class 1 (luokka 1). Jos haluat vaihtaa sen Class 2 (luokka 2) -versioon, ota yhteyttä jälleenmyyjään.

## 7-4. HTTP-palvelintoiminto

### Esittely

HTTP Server -toiminto kattaa seuraavat asetukset ja toiminnot:

- Asetus langallista/langatonta verkkoa varten (VERKKOASETUKSET)  
Langattoman lähiverkkoyhteyden käyttämiseen tarvitaan lisävarusteena saatava langattoman verkon USB-liitäntäyksikkö (→ sivu 90)  
Kytke projektori langallisen/langattoman lähiverkkoyhteyden käyttämistä varten tietokoneeseen kaupallisesti saatavalla lähiverkkokaapelilla. (→ sivu 88)
- Postihälytyksen määrittäminen (POSTIHÄLYTYS)  
Kun projektori on kytketty langattomaan/langalliseen verkkoon, valonlähteen käyttöajasta ja virhetoiminnoista lähetetään sähköposti-ilmoitus.
- Projektorin käyttö  
Virran kytkeminen/katkaiseminen, tulosignaalin valitseminen, äänenvoimakkuuden säätäminen sekä kuva-asetusten määrittäminen.
- Määritä mm. asetukset [AMX-MERKKI], [Extron XTP], [HTTP-PALVELIN], [PJLink], [POSTIHÄLYTYS] ja [CRESTRON].

### HTTP-palvelintoiminnon käyttäminen:

- **Käynnistä tietokoneen verkkoselain projektoriin kytketyn verkon kautta ja kirjoita seuraava URL-osoite:**  
**http://<projektorin IP-osoite>/index.html**

VINKKI:

- IP-osoitteen tehdasasetus on [DHCP: ON].

HUOMAA:

- Käytä projektoria verkossa pyytämällä verkonvalvojalta lisätietoja verkkoasetuksista.
- Näytön tai painikkeiden toimintavasteet voivat hidastua tai estyä verkon asetusten vuoksi.  
Tässä tapauksessa ota yhteyttä verkonvalvojaan. Projektori ei aina vastaa, jos sen painikkeita painellaan toistuvasti lyhyen ajan sisällä. Tässä tapauksessa odota hetki ja yritä sitten uudelleen. Jos projektori ei vieläkään vastaa, katkaise ja kytke projektorin virta.
- Jos [VERKKOASETUKSET] -näyttö ei näy verkkoselaimessa, päivitä verkkoselain painamalla Ctrl+F5 (tai tyhjennä välimuisti).
- Laitteessa käytetään JavaScriptiä ja evästeitä, joten näiden toimintojen tulee olla käytössä selaimessa. Asetustapa vaihtelee eri selainversioissa. Katso lisätietoja ohjelmiston ohjetiedostosta tai sen muista tiedoista.

### Käytön valmistelu

Kytke projektori kaupallisesti saatavalla lähiverkkokaapelilla ennen selaimen käytön aloittamista. (→ sivu 88)

Käyttö välityspalvelinta käyttävän selaimen kanssa ei aina onnistu välityspalvelimen tyyppin ja asetusmenetelmän vuoksi. Vaikka välityspalvelimen tyyppillä on merkitystä, on mahdollista, että määritetyt asetukset eivät näy välimuistin tehokkuuden vuoksi, jolloin selaimesta valittu sisältö ei ehkä tule käyttöön. Mahdollisuuksien mukaan on suositeltavaa olla käyttämättä välityspalvelinta.

## Osoitteen käsittely selaimen kautta käytettäessä

Kun projektoria käytetään selaimen kautta, osoite voidaan kirjoittaa suoraan URL-osoitepalkkiin ja isäntänimeä voidaan käyttää sellaisenaan, jos se vastaa verkonvalvojan toimialuepalvelimeen rekisteröimää projektorin IP-osoitetta tai jos projektorin IP-osoitetta vastaavan isäntänimen asetukset on määritetty käytettävän tietokoneen HOSTS-tiedostossa.

Esimerkki 1: kun projektorin isäntänimeksi on valittu pj.nec.co.jp, verkkoasetukset saadaan näkyviin kirjoittamalla osoiteriville tai URL-osoitepalkkiin  
<http://pj.nec.co.jp/index.html>

Esimerkki 2: kun projektorin IP-osoite on 192.168.73.1, verkkoasetukset saadaan näkyviin kirjoittamalla osoiteriville tai URL-osoitepalkkiin  
<http://192.168.73.1/index.html>

## PROJECTOR ADJUSTMENT

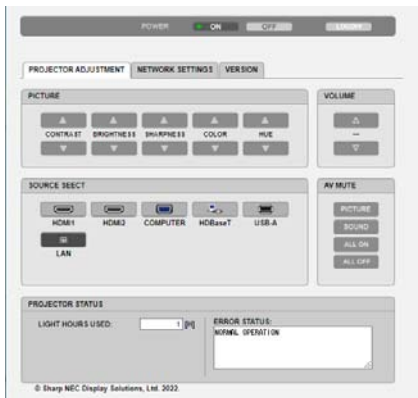

POWER	Projektorin virranhallinta	
	ON	Virta kytketään.
	OFF	Virta katkaistaan.
VOLUME	Projektorin äänenvoimakkuuden hallinta	
	▲	Suurentaa äänen säätöarvoa.
	▼	Pienentää äänen säätöarvoa.
AV-MUTE	Projektorin mykistystoiminnon hallinta	
	PICTURE ON	Mykistää videon.
	PICTURE OFF	Peruuttaa videon mykistyksen.
	SOUND ON	Mykistää äänen.
	SOUND OFF	Peruuttaa äänen mykistyksen.
	ALL ON	Poistaa kaikki video- ja äänitoiminnot käytöstä.
ALL OFF	Palauttaa kaikki video- ja äänitoiminnot käyttöön.	

PICTURE	Projektorin videosäätöjen hallinta.	
	CONTRAST ▲	Suurentaa kontrastin säätöarvoa.
	CONTRAST ▼	Pienentää kontrastin säätöarvoa.
	BRIGHTNESS ▲	Suurentaa kirkkauden säätöarvoa.
	BRIGHTNESS ▼	Pienentää kirkkauden säätöarvoa.
	SHARPNESS ▲	Suurentaa terävyyden säätöarvoa.
	SHARPNESS ▼	Pienentää terävyyden säätöarvoa.
	COLOR ▲	Suurentaa värin säätöarvoa.
	COLOR ▼	Pienentää värin säätöarvoa.
	HUE ▲	Suurentaa sävyn säätöarvoa.
	HUE ▼	Pienentää sävyn säätöarvoa.
• Säädettävissä olevien toimintojen määrä riippuu projektoriin tulevasta signaalista. (→ sivu 61)		
SOURCE SELECT	Projektorin tuloliitännän vaihtaminen	
	HDMI1	Vaihtaa HDMI 1 IN -liitäntään.
	HDMI2	Vaihtaa HDMI 2 IN -liitäntään.
	COMPUTER	Vaihtaa COMPUTER IN -liitäntään.
	HDBaseT	Vaihda HDBaseT-tekniikkaa tukevasta lähettimestä tulevaan kuvatuloon.
	USB-A	Valitsee USB-muistin sisältämät tiedot.
	LAN	Valitsee lähiverkon signaalin.
PROJECTOR STATUS	Projektorin tilan näyttäminen.	
	LIGHT HOURS USED	Näyttää valomodulin käyttötunnit.
	ERROR STATUS	Näyttää projektorissa ilmenneiden virheiden tilan.
LOG OFF	Uloskirjautuminen ja vahvistusnäyttöön palaaminen (LOGON-näyttö).	

## NETWORK SETTINGS

Katso lähemmät tiedot aiheesta [VERKKOASETUKSET] osasta "7-3. VERKKOASETUKSET" (→ sivu 111).

POWER ON OFF

PROJECTOR ADJUSTMENT NETWORK SETTINGS VERSION

SETTINGS NAME ALERT MAIL NETWORK SERVICE CRESTRON INFORMATION

**PIN**

PIN TYPE : One-Time

PIN CODE : 0004

UTILIZE PIN CODE AS PASSWORD FOR CONNECTING WITH MultiPresenter.

APPLY

**WIRED LAN**

DISABLE

ENABLE

SETTINGS

APPLY

**WIRELESS LAN**

DISABLE

INFRASTRUCTURE

SIMPLE ACCESS POINT

INTELLIGENT CONNECTION

SETTINGS

SETTINGS

SETTINGS

APPLY

© Sharp NEC Display Solutions, Ltd. 2022

## VERSION

Näyttää laitteen laiteohjelmiston ja tietojen version.

POWER ON OFF

PROJECTOR ADJUSTMENT NETWORK SETTINGS VERSION

**VERSION**

FIRMWARE : 0.01

DATA : 0.06

FIRMWARE2 : 2.00

DATA2 : 1.02

© Sharp NEC Display Solutions, Ltd. 2022

## 8. Huoltaminen

### 8-1. Objektiivin puhdistaminen

- Projektorissa on muoviobjektiivi. Käytä kaupallisesti saatavaa tarkoitettua muoviobjektiivien puhdistusainetta.
- Varo naarmuttamasta tai vahingoittamasta muoviobjektiivin herkkää pintaa.
- Älä käytä puhdistamiseen alkoholia tai lasiobjektiivien puhdistamiseen tarkoitettuja aineita. Muussa tapauksessa muoviobjektiivin pinta voi vahingoittua.

#### VAROITUS

- Älä poista esim. objektiin tarttunutta pölyä käyttämällä tulenarkoja kaasuja sisältäviä spraysuihkeita. Muussa tapauksessa seurauksena voi olla tulipalo.
- Katkaise virta, irrota virtajohto pistorasiasta ja irrota objektiivi puhdistamista varten. Jos laite käynnistyy objektiivin puhdistamisen aikana, objektiivin voimakas valo voi vahingoittaa silmiä. Myös sormet voivat palaa.

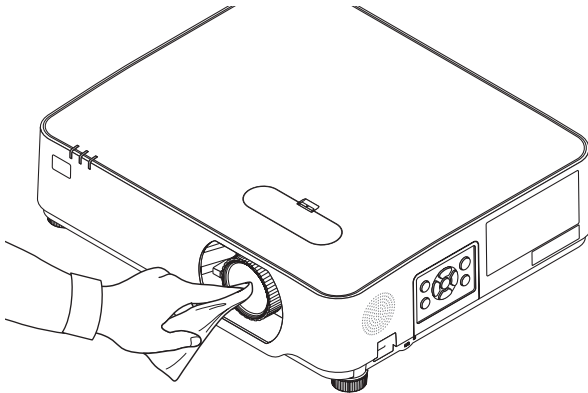

## 8-2. Kotelon puhdistaminen

Katkaise projektorin virta ja irrota virtajohto ennen puhdistamista.

- Pyyhi kotelo kuivalla ja pehmeällä liinalla.  
Käytä mietoa pesuainetta, jos kotelo on kovin likainen.
- Voimakkaita pesuaineita tai liuottimia, kuten alkoholia tai ohentimia, ei saa käyttää.
- Puhdistettaessa ilmanvaihtoaukkoja tai kaiutinta pölynimurilla imurin harjasuulaketta ei saa painaa liian voimakkaasti projektorin ilmanvaihtoaukkoihin.

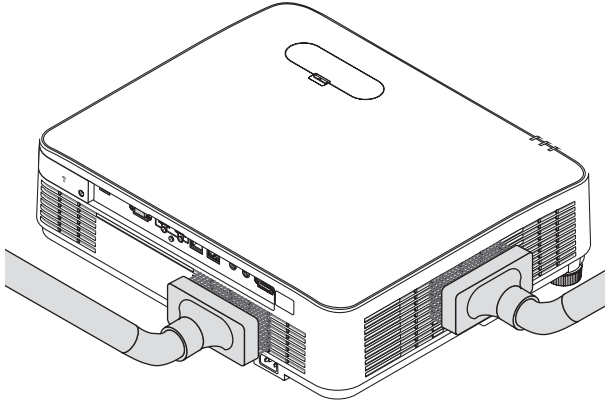

Imuroi pöly pois ilmanvaihtoaukoista tai kaiuttimesta.

- Tuuletusaukkoihin kertyvä pöly heikentää ilmanvaihtoa, mikä voi aiheuttaa ylikuumenemisen ja toimintahäiriön. Kyseiset alueet tulee puhdistaa säännöllisesti.
- Älä naarmuta koteloa tai kohdistu siihen iskuja käsillä tai kovilla esineillä.
- Lisätietoja projektorin sisäosien puhdistamisesta saa jälleenmyyjältä.

---

### HUOMAA:

- Projektorin pinnalle, objektiivin tai valkokankaalle ei saa suihkuttaa haihtuvia aineita, kuten hyönteismyrkyä. Älä jätä projektoria pitkäksi aikaa kosketuksiin kumi- tai vinyyliesineiden kanssa. Muussa tapauksessa pinnoite voi vahingoittua tai jopa irrota.
-



## 9. Liite

### 9-1. Projektorin ja valkokankaan asentaminen

Seuraava esitys tarjoaa yleiskuvan valkokankaan koosta projektorin ollessa tietyssä asennossa, minkä kokoinen kangas tarvitaan ja miltä etäisyydeltä kuva on heijastettava haluttaessa tietyn kokoinen kuva.

Tarkennettavissa olevan heijastusetäisyyden vaihteluväli on 0,78–12,89 m. Asenna projektori tälle alueelle.

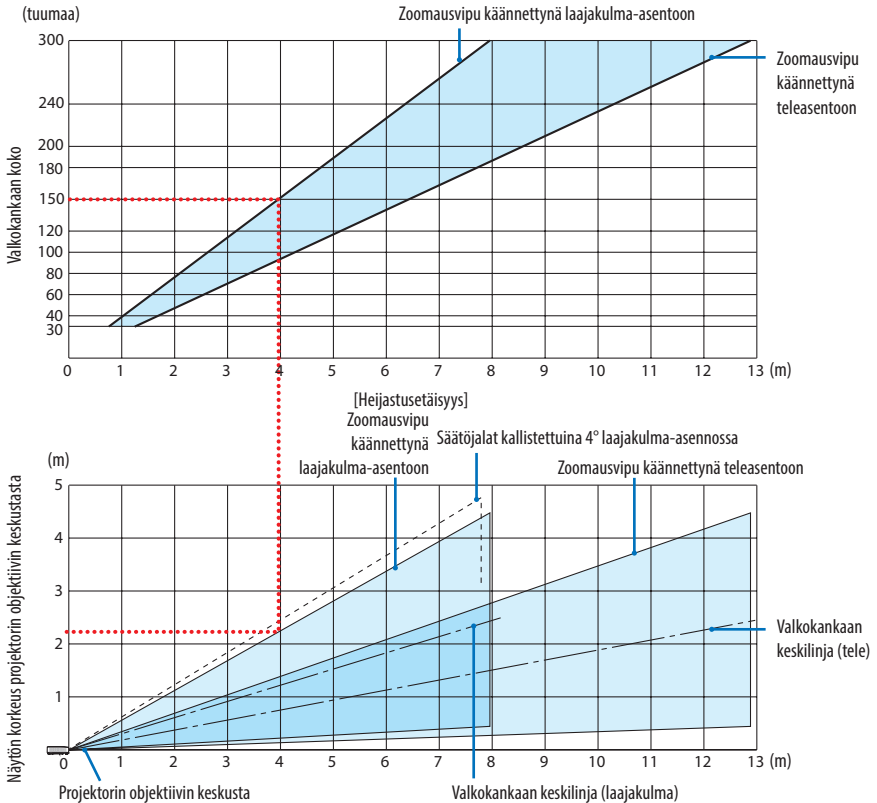

\* Heijastusetäisyyssuulokun kohdassa "valkokankaan korkeus projektorin objektiivin keskustasta" olevat luvut koskevat tilannetta, jossa objektiivin siirtoarvo on 60 % V.

### Taulukon lukeminen

Tämän sivun ylemmän taulukon mukaisesti projektori on asennettava noin 4,0 m:n etäisyydelle edestä katsoen, jotta voidaan heijastaa laajakulmakuvaa 150 tuuman valkokankaalle.

Lisäksi alemmasta taulukosta nähdään, että projektorin objektiivin keskustan ja valkokankaan yläreunan välisen etäisyyden on oltava 2,2 m. Käytä tätä apuna arvioidessasi, onko korkeus projektorista kattoon riittävä ja riittääkö se valkokankaan asentamiseen. Kaaviossa oleva heijastusetäisyys koskee vaakasuuntaan asennettua projektoria. Heijastettua kuvaa voidaan siirtää ylös ja alas sekä vasemmalle ja oikealle käyttämällä objektiivin siirtotoimintoa. (→ sivu 23)

## Valkokankaan koko- ja etäisyystaulukot

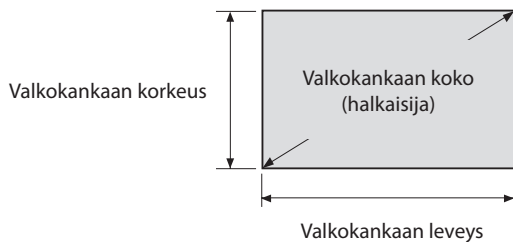

Koko (tuumaa)	Valkokankaan leveys		Valkokankaan korkeus	
	(cm)	(tuumaa)	(cm)	(tuumaa)
30	64,6	25,4	40,4	15,9
40	86,2	33,9	53,8	21,2
50	107,7	42,4	67,3	26,5
60	129,2	50,9	80,8	31,8
80	172,3	67,8	107,7	42,4
100	215,4	84,8	134,6	53,0
120	258,5	101,8	161,5	63,6
150	323,1	127,2	201,9	79,5
200	430,8	169,6	269,2	106,0
250	538,5	212,0	336,5	132,5
300	646,2	254,4	403,9	159,0

## Esimerkki pöytäasennuksesta

Alla olevan kaavien esimerkki on projektorin pöytäasennuksesta.

Vaakasuuuntainen heijastusasento: etäisyys objektiivin keskustasta vasemmalle ja oikealle on sama.

Pystysuuuntainen heijastusasento: (katso alla oleva taulukko)

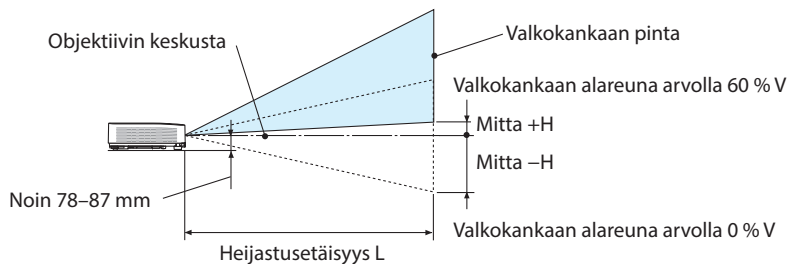

(HUOMAUTUS) Korkeus objektiivin keskustasta valkokankaan alareunaan (kun säätöjalka on kierretty sisään)

Valkokankaan koko (tuumina)	Heijastusetäisyys L				Korkeus H			
	(m)		(tuumaa)		(cm)		(tuumaa)	
	Laajakulma	Tele	Laajakulma	Tele	0 % V - 60 % V	0 % V - 60 % V	0 % V - 60 % V	0 % V - 60 % V
30	0,77	1,26	30,1	49,5	-20,2 - +4,0	-7,9 - +1,6		
40	1,03	1,69	40,6	66,5	-26,9 - +5,4	-10,6 - +2,1		
60	1,56	2,55	61,6	100,4	-40,4 - +8,1	-15,9 - +3,2		
80	2,10	3,41	82,6	134,3	-53,8 - +10,8	-21,2 - +4,2		
90	2,36	3,84	93,1	151,3	-60,6 - +12,1	-23,8 - +4,8		
100	2,63	4,27	103,6	168,2	-67,3 - +13,5	-26,5 - +5,3		
120	3,16	5,13	124,6	202,1	-80,8 - +16,2	-31,8 - +6,4		
150	3,96	6,43	156,1	253,0	-101,0 - +20,2	-39,7 - +7,9		
180	4,76	7,72	187,6	303,8	-121,2 - +24,2	-47,7 - +9,5		
200	5,30	8,58	208,6	337,8	-134,6 - +26,9	-53,0 - +10,6		
250	6,36	10,30	250,5	405,6	-161,5 - +32,3	-63,6 - +12,7		
270	7,16	11,59	282,0	456,4	-181,7 - +36,3	-71,5 - +14,3		
300	7,96	12,89	313,5	507,3	-201,9 - +40,4	-79,5 - +15,9		

## Objektiivin siirtoalue

Projektorissa on objektiivin siirtotoiminto (→ sivu 23), jolla kuvan sijaintia voi säätää erillisten säätimien avulla. Objektiivia voi siirtää alla esitetyllä alueella.

### HUOMAA:

- Siirrettäessä objektiivia enemmän kuin oheisessa kuvassa on ilmoitettu heijastetun kuvan reunojen ympärille voi ilmaantua sumeutta ja varjoja.

Selitys: V eli vertikaalinen tarkoittaa valkokankaan korkeutta ja H eli horisontaalinen vastaavasti valkokankaan leveyttä. Objektiivin siirtoalue ilmoitetaan kunkin korkeuden ja leveyden suhteena.

Objektiivin siirtoalue:

Pystysuunta: +60 %, -0 %

Vaakasunta: ±29 %

## EDESTÄ PÖYDÄLTÄ, TAKAA PÖYDÄLTÄ

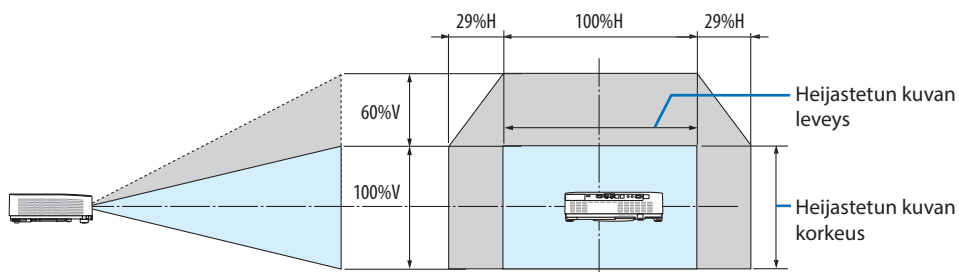

## EDESTÄ KATOSTA, TAKAA KATOSTA

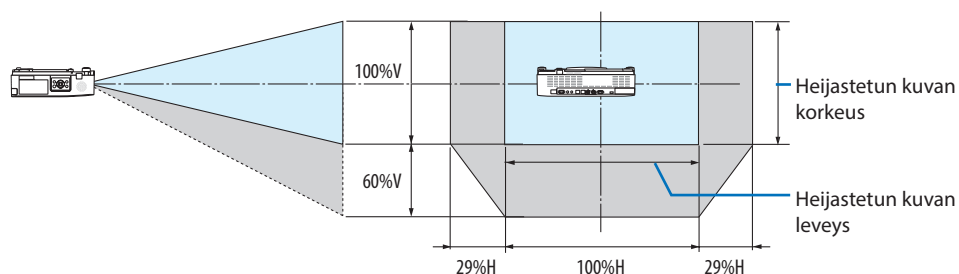

(Esimerkki) Heijastettaessa 150 tuuman valkokankaalle

"Valkokankaiden koot ja mitat -taulukon" (→ sivu 126) mukaan  $H = 323,1$  cm,  $V = 201,9$  cm.

Säätöalue pystysuunnassa: heijastettua kuvaa voi siirtää ylöspäin  $0,60 \times 201,9$  cm  $\approx 121$  cm (kun objektiivi on keskiasennossa).

Säätöalue vaakasunnassa: heijastettua kuvaa voi siirtää vasemmalle  $0,29 \times 323,1$  cm  $\approx 94$  cm ja oikealle noin 94 cm.

\* Luvuissa on useiden prosenttien eroja, sillä laskutoimitus perustuu likiarvoihin.

## 9-2. Luettelo yhteensopivista tulosignaaleista

### Analoginen RGB

Signaali	Tarkkuus (pistettä)	Kuvasuhde	Virkistystaajuus (Hz)
VGA	640 × 480	4:3	60/72/75/85/iMac
SVGA	800 × 600	4:3	56/60/72/75/85/iMac
XGA	1024 × 768	4:3	60/70/75/85/iMac
WXGA	1280 × 768	15:9	60
	1280 × 800	16:10	60
	1360 × 768 *1	16:9	60
	1366 × 768 *1	16:9	60
Quad-VGA	1280 × 960	4:3	60/75
SXGA	1280 × 1024	5:4	60/75
SXGA+	1400 × 1050	4:3	60
WXGA+	1440 × 900	16:10	60
WXGA++	1600 × 900 *1	16:9	60
UXGA	1600 × 1200 *2	4:3	60
WSXGA+	1680 × 1050	16:10	60
HD	1280 × 720	16:9	60
Full HD	1920 × 1080	16:9	60
WUXGA	1920 × 1200 *3 *4	16:10	60
MAC 13"	640 × 480	4:3	67
MAC 16"	832 × 624	4:3	75
MAC 19"	1024 × 768	4:3	75
MAC 21"	1152 × 870	4:3	75
MAC 23"	1280 × 1024	5:4	65

### Komponentti

Signaali	Formaatti	Kuvasuhde	Virkistystaajuus (Hz)
HDTV (1080p)	1920 × 1080	16:9	50/60
HDTV (1080i)	1920 × 1080	16:9	50/60
HDTV (720p)	1280 × 720	16:9	50/60
SDTV (480p)	720 × 480	4:3/16:9	60
SDTV (576p)	720 × 576	4:3/16:9	50
SDTV (480i)	720 × 480	4:3/16:9	60
SDTV (576i)	720 × 576	4:3/16:9	50

## HDMI

Signaali	Tarkkuus (pistettä)	Kuvasuhde	Virkistystaajuus (Hz)
VGA	640 × 480	4:3	60
SVGA	800 × 600	4:3	60
XGA	1024 × 768	4:3	60
WXGA	1280 × 768	15:9	60
	1280 × 800	16:10	60
	1366 × 768	16:9	60
Quad-VGA	1280 × 960	4:3	60
SXGA	1280 × 1024	5:4	60
SXGA+	1400 × 1050	4:3	60
WXGA+	1440 × 900	16:10	60
WXGA++	1600 × 900	16:9	60
WSXGA+	1680 × 1050	16:10	60
WUXGA	1920 × 1200 <sup>*3</sup>	16:10	60
4K	3840 × 2160	16:9	23,98/24/25/29,97/30
HDTV (1080p)	1920 × 1080	16:9	50/60
HDTV (1080i)	1920 × 1080	16:9	50/60
HDTV (720p)	1280 × 720	16:9	50/60
SDTV (480p)	720 × 480	4:3/16:9	60
SDTV (576p)	720 × 576	4:3/16:9	50
SDTV(480i)	720 × 480	4:3/16:9	60
SDTV(576i)	720 × 576	4:3/16:9	50

\*1 Projektori ei aina pysty näyttämään näitä signaaleja oikein, jos näyttövalikosta valittu [KUVASUHDE]-asetus on [AUTO].

Kohdan [KUVASUHDE] tehdasasetus on [AUTO]. Näytä näitä signaaleja valitsemalla [KUVASUHDE]-asetukseksi [16:9].

\*2 WXGA-TILA: OFF

\*3 Projektorin natiiviresoluutio

\*4 WXGA-TILA: ON

Soittimen tai levyn vuoksi heijastettu kuva ei välttämättä näy oikein.

Projektori ei tue HDCP 2.2 -tekniikkaa, 4K/60p-muotoa.

### 9-3. Tekniset tiedot

Tämä osa sisältää projektorin suorituskykyyn liittyvät tekniset tiedot.

Malli	P627UL	P547UL
Menetelmä	Kolmen päävärin nestekidesulkimien heijastusmenetelmä	
Pääosien tekniset tiedot		
Nestekidepaneeli	Koko	0,64" × 3 (kuvasuhde: 16:10)
	Kuvapistettä (*1)	2 304 000 (1 920 pistettä × 1 200 riviä)
Heijastusobjektiivi	F = 1,5–2,1, f = 17,2–27,7 mm, zoomaussuhde = 1,6	
	Zoomaus	Manuaalinen
	Tarkennus	Manuaalinen
	Objektiivinsiirto	Manuaalinen (H: ±29 %, V: +60 %, –0%)
Valonlähde	Laserdiodi fosforilla	
Optinen laite	Optinen erotin puoliläpäisevällä peilillä, yhdistetty puoliläpäisevällä prismalla	
Valoteho (*2) (*3)	6 200 lm	5 400 lm
Kuvakoko (heijastusetäisyys)	30–300 tuumaa (0,8–12,9 m)	
Värien toisto	10-bittinen värinkäsittely (noin 1,07 miljardia väriä)	
Skannaustaajuus	Vaaka	Analoginen: 15–100 kHz (RGB-tuloilla vähintään 24 kHz) Digitaalinen: 15 kHz, 24–153 kHz
	Pysty	Analoginen: 48 Hz, 50–85 Hz, 100, 120 Hz Digitaalinen: 24, 25, 30, 48 Hz, 50–85 Hz, 100, 120 Hz
Tulo- ja lähtöliitännät		
Tietokone/komponentti	Videotulo	15-nastainen mini-D-sub × 1 RGB: 0,7 Vp-p/75 Ω Pysty- ja vaakasuuntainen synkronointi: 4,0 Vp-p/TTL komposiititahdistus: 4,0 Vp-p/TTL Y: 1,0 Vp-p/75 Ω (negatiivisen polariteetin synkronoinnilla) Cb, Cr (Pb, Pr): 0,7 Vp-p/75 Ω Sync on Green: 1,0 Vp-p / 75 Ω (synkronoinnilla)
	Äänitulo	Stereominiliitännät × 1 0,5 Vrms / 22 kΩ tai enemmän
HDMI	Videotulo	Tyyppi A × 2 Deep Color, LipSync, HDCP (*4)
	Äänitulo	Näytteenottotaajuus: 32/44,1/48 kHz Näytteenottobitti: 16/20/24 bittiä
Ethernet/HD-BaseT	Videotulo	RJ-45 × 1, 100BASE-TX, Deep Color, LipSync, HDCP (*4)
	Äänitulo	Näytteenottotaajuus: 32/44,1/48 kHz Näytteenottobitti: 16/20/24 bittiä
Äänilähtö	Stereominiliitännät × 1 (Yhteinen kaikille signaaleille)	

	USB	USB-tyyppi A × 1, 5,0 V / 2,0 A virtalähde	
	LAN	RJ-45 × 1, 100BASE-TX, PLink Class2	
	Langaton lähiverkko (lisävaruste)	USB-tyyppi A × 1	
Ohjausliitännät			
	PC-ohjaus	9-nastainen D-sub × 1, RS232C	
Sisäinen kaiutin		20 W (monofoninen)	
Käyttöympäristö (*5)	Käyttölämpötila: 0–40 °C / 32–104 °F		
	Käyttöympäristön kosteus: 20–80 % (ei tiivistymistä)		
	Säilytyslämpötila: -10–50 °C / 14–122 °F		
		Säilytysympäristön kosteus: 20–80 % (ei tiivistymistä)	
		Käyttökorkeus: 0–2 600 m / 8 500 jalkaa (1 600–2 600 m / 5 500–8 500 jalkaa: Aseta kohdan [TUULETIN-TOIMINTOJ] valinnaksi [KORKEAN PAIKAN])	
Virtalähde		100–240 V AC, 50/60 Hz	
Virrankulutus		328 W (100–130 V) 318 W (200–240 V)	303 W (100–130 V) 293 W (200–240 V)
Virrankulutus (valmiustila)			
VALMIUSTILA	NORMAALI	0,13 W (100–130 V) / 0,19 W (200–240 V)	
	VERKON VALMIUSTILA	1,4 W (100–130 V) / 1,6 W (200–240 V)	
Nimellinen tulovirta		5,1 A (100–130 V) – 2,1 A (200–240 V)	
Virtajohdon tiedot		Vähintään 10 A	
Ulkoiset mitat		18,9" (leveys) × 4,8" (korkeus) × 16" (syvyys) / 480 (leveys) × 122 (korkeus) × 407 (syvyys) mm (ilman ulkonevia osia)	
		18,9" (leveys) × 5,6" (korkeus) × 16" (syvyys) / 480 (leveys) × 142,5 (korkeus) × 407 (syvyys) mm (mukaan lukien ulkonevat osat)	
Paino		9,4 kg (20,7 naulaa)	

\*1 Tehollisia kuvapisteitä on vähintään 99,99 %.

\*2 ISO 21118-2020 -yhteensopiva

\*3 Tämä on valoteho (lumeneina), kun [EKOTILA]-asetuksena on [OFF] ja [ESIASETA]-asetuksena on [ERIT. KIRK.]. Kirkkaus vähenee, kun [EKOTILA]-asetukseksi valitaan [EKO] tai [PITKÄ KÄYTTÖIKÄ] ([EKO]: Noin 60 %, [PITKÄ KÄYTTÖIKÄ]: Noin 80 % (P627UL) tai noin 65 % (P547UL). Jos [ESIASETUS]-tilaksi on valittu jokin muu tila, valoteho saattaa hieman heiketä.

\*4 Jos HDMI-tuloliitännän kautta tuleva materiaali ei näy, kyseessä ei välttämättä ole projektorin toimintahäiriö. Jos HDCP on käytössä, joissakin tapauksissa voi olla mahdollista, että sisältöä suojataan HDCP-tekniikalla eikä sen esittäminen ole mahdollista HDCP-yhteisön (Digital Content Protection, LLC) tekemän päätöksen vuoksi.

Video: Deep Color, 8/10/12-bittinen, Lip Sync.

Ääni: LPCM; korkeintaan 2 kanavaa, esimerkkitaajuus 32/44,1/48 KHz, esimerkki bitti; 16/20/24-bittiä

HDMI: HDCP 1.4 -tuki

HDBaseT: HDCP 1.4 -tuki



---

\*5 Käyttöympäristön lämpötilan mukaan projektori on "pakotetussa säästötilassa". (→ sivu 37)

- Teknisiä ominaisuuksia ja tuotteen muotoilua voidaan muuttaa ilman ennakoilmoitusta.

Lisätietoja on saatavana seuraavista osoitteista:

Yhdysvallat: <https://www.sharpnecdisplays.us>

Eurooppa: <https://www.sharpnecdisplays.eu>

Maailmanlaajuisesti: <https://www.sharp-nec-displays.com/global/>

Lisätietoja optisista lisävarusteista on saatavana valmistajan verkkosivuilta tai esitteistä.

## 9-4. Kotelon mitat

Yksikkö: mm (tuumaa)

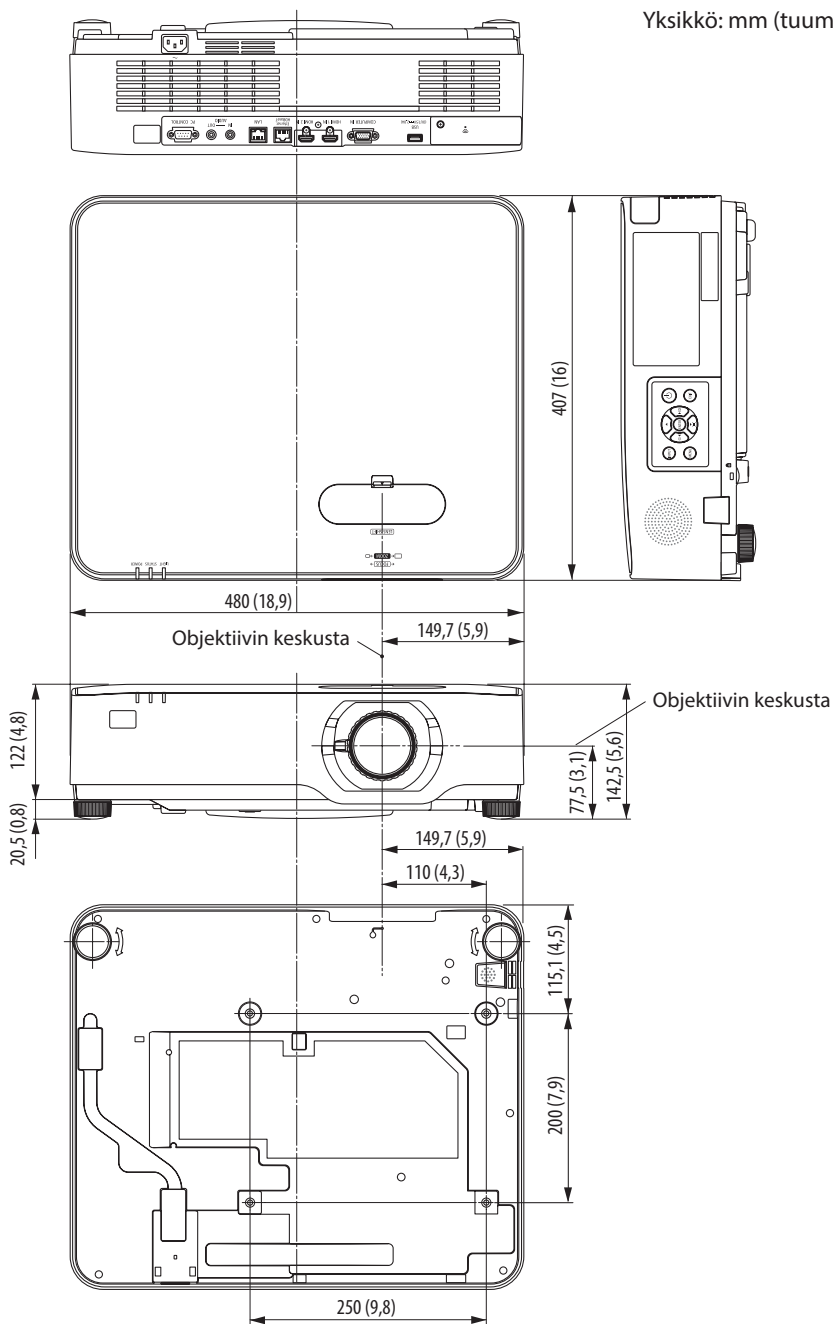

## 9-5. Nastojen järjestys ja pääliitännöjen signaalien nimet

### COMPUTER IN -liitäntä (15-nastainen mini-D-sub)

#### Kunkin nastan liitäntä ja signaalin taso

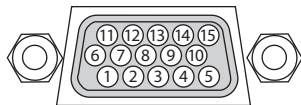

#### Signaalin taso

Videosignaali: 0,7 Vp-p (analoginen)

Synkronointisignaali: TTL-taso

Nastan nro	RGB-signaali (analoginen)	YCbCr-signaali
1	Punainen	Cr
2	Vihreä tai Sync on Green	Y
3	Sininen	Cb
4	Maa	
5	Maa	
6	Punainen maa	Cr-maa
7	Vihreä maa	Y-maa
8	Sininen maa	Cb-maa
9	Lennota kytkentä	
10	Synkronointisignaalin maa	
11	Ei liitäntää	
12	Kaksisuuntainen DATA (SDA)	
13	Vaakasynkronointi tai komposiit-tisynkronointi	
14	Pystysynkronointi	
15	Datakello	

### HDMI 1 IN/HDMI 2 IN -liitäntä (tyyppi A)

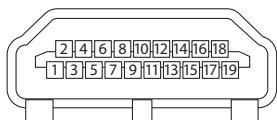

Nastan nro	Signaali
1	TMDS-data 2+
2	TMDS-datan 2 suojaus
3	TMDS-data 2-
4	TMDS-data 1+
5	TMDS-datan 1 suojaus
6	TMDS-data 1-
7	TMDS-data 0+
8	TMDS-datan 0 suojaus
9	TMDS-data 0-
10	TMDS-kello +
11	TMDS-kellosuojaus
12	TMDS-kello-
13	CEC
14	Katkos
15	SCL
16	SDA
17	DDC/CEC-maadoitus
18	+5 V:n virtalähde
19	Lennota kytkennän tunnistus

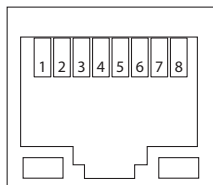
**Ethernet/HDBaseT/LAN-portti (RJ-45)**

Nastan nro	Signaali
1	TxD+/HDBT0+
2	TxD-/HDBT0-
3	RxD+/HDBT1+
4	Katkos/HDBT2+
5	Katkos/HDBT2-
6	RxD-/HDBT1-
7	Katkos/HDBT3+
8	Katkos/HDBT3-

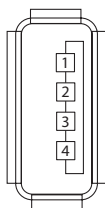
**USB-portti (tyyppi A)**

Nastan nro	Signaali
1	V <sub>BUS</sub>
2	D-
3	D+
4	Maadoitus

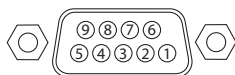
**PC CONTROL -portti (9-nastainen D-sub)**

Nastan nro	Signaali
1	Käyttämätön
2	RxD-vastaanottodata
3	TxD-lähetysdata
4	Käyttämätön
5	Maadoitus
6	Käyttämätön
7	RTS-lähetyspyyntö
8	CTS-lähetys sallittu
9	Käyttämätön

## 9-6. Tietokoneen ohjaukoodit ja kaapeliliitäntä

### Tietokoneen ohjaukoodit

Toiminto	Kooditiedot							
VIRTA PÄÄLLÄ	02H	00H	00H	00H	00H	02H		
VIRTA POIS	02H	01H	00H	00H	00H	03H		
TULON VALINTA TIETOKONE	02H	03H	00H	00H	02H	01H	01H	09H
TULON VALINTA HDMI1	02H	03H	00H	00H	02H	01H	A1H	A9H
TULON VALINTA HDMI2	02H	03H	00H	00H	02H	01H	A2H	AAH
TULON VALINTA HDBaseT	02H	03H	00H	00H	02H	01H	BFH	C7H
TULON VALINTA USB-A	02H	03H	00H	00H	02H	01H	1FH	27H
TULON VALINTA LAN	02H	03H	00H	00H	02H	01H	20H	28H
KUVAN MYKISTYS PÄÄLLE	02H	10H	00H	00H	00H	12H		
KUVAN MYKISTYS POIS	02H	11H	00H	00H	00H	13H		
ÄÄNEN MYKISTYS PÄÄLLE	02H	12H	00H	00H	00H	14H		
ÄÄNEN MYKISTYS POIS	02H	13H	00H	00H	00H	15H		

#### HUOMAA:

- Kattavan luettelon tietokoneen ohjaukokoodeista saa tarvittaessa jälleenmyyjältä.

### Kaapeliliitännät

#### Yhteyskäytäntö

Siirtonopeus	38400 bps
Datapituus	8 bittiä
Pariteetti	Ei pariteettia
Stop-bitti	Yksi bitti
X päälle/pois	Ei mitään
Yhteysmenetelmä	Kaksisuuntainen

#### HUOMAA:

- Jotkin laitteet saattavat vaatia muita hitaamman nopeuden, jos käytössä on pitkä kaapeli.

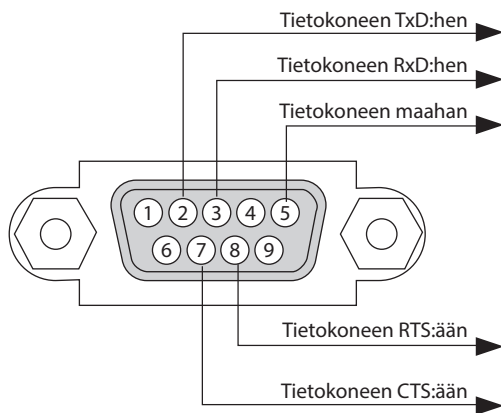
**PC Control -liitännä (D-Sub 9P)****HUOMAA:**

- Nastat 1, 4, 6 ja 9 eivät ole käytössä.
- Kaapeliliitännää voidaan yksinkertaistaa yhdistämällä Request to Send- ja Clear to Send -signaali kaapelin molemmissa päässä.
- Jos kaapeli on pitkä, on suositeltavaa valita projektorin valikosta yhteysnopeudeksi 9600 bps.

## 9-7. Tietoja ASCII-ohjauskomennosta

Laite tukee yleistä ASCII-ohjauskomentoa valmistamiemme projektorin ja monitorin ohjaamista varten.

Komennon kattavat tiedot ovat saatavana valmistajan verkkosivuilta.

[https://www.sharp-nec-displays.com/dl/en/pj\\_manual/lineup.html](https://www.sharp-nec-displays.com/dl/en/pj_manual/lineup.html)

### Liittäminen ulkoiseen laitteeseen

Projektori voidaan liittää ulkoiseen laitteeseen, kuten tietokoneeseen, kahdella tavalla.

#### 1. Liittäminen sarjaportin kautta

Liittää projektorin tietokoneeseen sarjakaapelilla (ristikytkentäkaapelilla).

#### 2. Liittäminen verkon (LAN) kautta

Liittää projektorin tietokoneeseen LAN-kaapelilla.

Verkonvalvoja antaa LAN-kaapelin tyyppiin liittyvää lisätietoa.

### Liitäntärajaus

#### 1. Liittäminen sarjaportin kautta

Yhteyskäytäntö

Kohde	Tiedot
Siirtonopeus	38400/19200/9600/4800 bps
Datapituus	8 bittiä
Pariteettibitti	Ei pariteettia
Stop-bitti	1 bitti
Vuonohjaus	Ei mitään
Yhteysmenetelmä	Kaksisuuntainen

#### 2. Liittäminen verkon kautta

Yhteyskäytäntö (liittäminen lähiverkon kautta)

Kohde	Tiedot
Tiedonsiirtonopeus	Määritetään automaattisesti (10/100 Mbps)
Tuettu standardi	IEEE802.3 (10BASE-T)
	IEEE802.3u (100BASE-TX, Auto-Negotiation)

Komennon lähettämiseen ja vastaanottamiseen käytettävä TCP-portti on 7142.

### Laitteen parametrit

#### Tulokomento

Tuloliitäntä	Vaste	Parametri
HDMI1	hdmi1	hdmi1 tai hdmi
HDMI2	hdmi2	hdmi2
TIETOKONE	computer	Yksi seuraavista: computer, computer1, vga, vga1, rgbja rgb1
HDBaseT	hdbaset	hdbaset tai hdbaset1
USB-A	usb-a	usb-a tai usb-a1
LAN	lan	lan tai lan1

**Tilakomento**

Vaste	Virhetila
error:temp	Virheellinen lämpötila
error:fan	Häiriö tuulettimessa
error:light	Ongelma valonlähteessä
error:system	Ongelma järjestelmässä



## 9-8. Vianmääritys

Osassa esitetään ratkaisuja ongelmiin, joita voi ilmetä projektorin asennuksen tai käytön aikana.

### Yleisiä ongelmia ja ratkaisuja

Ongelma	Tarkista nämä kohdat
Laite ei käynnisty tai sammuu	<ul style="list-style-type: none"> <li>Varmista, että virtajohto on kytketty ja että projektorikotelon tai kaukosäätimen virtapainiketta on painettu. (→ sivut 16, 18)</li> <li>Varmista, että projektori ei ole ylikuumentunut. Jos projektorin ympäristössä ei ole riittävästi ilmanvaihtoa tai jos käytössä oleva tila on erityisen kuuma, siirrä projektori viileämpään paikkaan.</li> <li>Valomoduuli ei syty. Odota minuutti ja kytke sitten virta uudelleen.</li> <li>Käytettäessä projektoria yli 1600 metrin korkeudessa määritä [TUULETINTOIMINTO]-asetukseksi [KORKEAN PAIKAN]. Projektori voi ylikuumentua ja lakata toimimasta, jos sitä käytetään yli 1600 metrin korkeudessa ottamatta [KORKEAN PAIKAN] -asetusta käyttöön. Tässä tilanteessa odota muutama minuutti ja kytke projektori päälle. (→ sivu 74)</li> </ul> <p>Jos projektori kytketään päälle heti valomoduulin sammuttamisen jälkeen, tuulettimet pyörivät jonkin aikaa ilman, että kuvaa näkyy, minkä jälkeen projektori alkaa näyttää kuvaa. Odota hetki.</p> <ul style="list-style-type: none"> <li>Jos et usko, että ongelma johtuu yllä mainituista syistä, irrota virtajohto pistorasiasta. Odota sitten 5 minuuttia ennen kuin laitat sen takaisin. (→ sivu 33)</li> </ul>
Laite sammuu	<ul style="list-style-type: none"> <li>Varmista, että [AJASTETTU VIRRANKATKAISU] tai [AUTOM. SAMMUTUS] ei ole käytössä. (→ sivu 64, 78)</li> </ul>
Ei kuvaa	<ul style="list-style-type: none"> <li>Tarkista, että oikea tulo on valittuna. (→ sivu 20) Jos kuva ei vielääkään näy, paina uudelleen SOURCE-painiketta tai muiden lähteiden painikkeita.</li> <li>Varmista, että kaapelit on kytketty oikein.</li> <li>Säädä kirkkautta ja kontrastia valikoista. (→ sivu 58)</li> <li>Tarkista, ettei AV-MUTE (kuva pois) -painiketta ole painettu.</li> <li>Palauta asetukset ja säädöt tehdasasetuksiin valitsemalla valikosta [PALAUTA]. (→ sivu 82)</li> <li>Anna rekisteröity salasana, jos turvatoiminto on käytössä. (→ sivu 45)</li> <li>Jos HDMI 1 IN- tai HDMI 2 IN -signaali ei näy, kokeile seuraavaa. <ul style="list-style-type: none"> <li>Asenna tietokoneen näytönohjaimen ajuri uudelleen tai käytä päivitettyä ajuria. Asenna ajuri uudelleen tai päivitä se katsomalla lisätietoja tietokoneen tai näytönohjaimen käyttöoppaasta tai ota yhteyttä tietokoneen valmistajan käyttäjätukeen. Päivitetyt ajurin tai käyttöjärjestelmän asentaminen on käyttäjän vastuulla. Projektorin valmistaja ei vastaa asentamisesta mahdollisesti koituvista ongelmista tai häiriöistä.</li> </ul> </li> <li>Signaaleja ei välttämättä tueta HDBaseT-lähetinlaitteen vuoksi. Infrapuna (IR) ja RS-232C:tä ei voida tietyissä tapauksissa käyttää.</li> <li>Liitä projektori muistikirjamikroon projektorin ollessa valmiustilassa ja muistikirjamikron virran ollessa katkaistuna. Muistikirjamikron lähtösignaali ei useimmiten ole käytössä, ellei mikroa ole liitetty projektoriin ennen mikron käynnistämistä. <ul style="list-style-type: none"> <li>* Jos valkokangas pimenee kaukosäätimen käytön aikana, kyseessä voi olla tietokoneen näytönsäätjä tai virransäätöohjelma.</li> </ul> </li> <li>Katso myös sivua 143.</li> </ul>
Kuva tummenee yllättäen	<ul style="list-style-type: none"> <li>Tarkista, onko projektori pakotettu EKO-tilaan ympäristön liian korkean lämpötilan vuoksi.</li> </ul>
Värisävyt poikkeavat normaalista	<ul style="list-style-type: none"> <li>Varmista, että kohtaan [SEINÄVÄRI] on valittu sopiva väri. Jos ei ole, valitse toinen vaihtoehto. (→ sivu 64)</li> <li>Säädä [KUVA]-valikon [SÄVY]-asetusta. (→ sivu 58)</li> </ul>

Ongelma	Tarkista nämä kohdat
Kuva ei ole suorassa valko-kankaaseen nähden	<ul style="list-style-type: none"> <li>Paranna projektorin heijastuskulmaa sen sijaintia muuttamalla. (→ sivu 22)</li> <li>Korjaa trapetsivääristymä keystone-korjaustoiminnolla. (→ sivu 28)</li> </ul>
Kuva on epätarkka	<ul style="list-style-type: none"> <li>Säädä tarkennusta. (→ sivu 25)</li> <li>Paranna projektorin heijastuskulmaa sen sijaintia muuttamalla. (→ sivu 22)</li> <li>Varmista, että projektorin ja kankaan välinen etäisyys on objektiivin säätöalueen mukainen. (→ sivu 125)</li> <li>Onko objektiivia siirretty yli sallitun säätöalueen? (→ sivu 128)</li> <li>Projektorin objektiivin voi tiivistyä kosteutta, jos se tuodaan kylmästä lämpimään ja laitetaan heti päälle. Tässä tapauksessa anna projektorin olla, kunnes objektiivin kosteus on haihtunut.</li> </ul>
Kuva vierii pysty- tai vaakasuunnassa tai molemmissa suunnissa	<ul style="list-style-type: none"> <li>Tarkista tietokoneen tarkkuus- ja taajuusasetukset. Varmista, että projektori tukee tarkkuutta, jota koetat näyttää. (→ sivu 129)</li> <li>Säädä tietokoneen kuvaa manuaalisesti [KUVA-ASETUKSET]-valikon [VAAKA]-/[PYSTY]-säädöillä. (→ sivu 60)</li> </ul>
Kaukosäädin ei toimi.	<ul style="list-style-type: none"> <li>Vaihda uudet paristot. (→ sivu 13)</li> <li>Varmista, että projektorin ja kaukosäätimen välillä ei ole esteitä.</li> <li>Seiso enintään 7 m:n etäisyydellä projektorista. (→ sivu 14)</li> <li>Projektorin takapuolella olevaa kaukosensoria ei voida käyttää, kun projektoriin on kiinnitetty kaapelisuoja.</li> <li>Kun projektoria etäohjataan HDBaseT-yhteensopivalla lähettimellä, aseta [KAUKOSENSORIT]-valinnaksi [HDBaseT] ja [VALMIUSTILA]-asetukseksi [LEPO].</li> </ul>
Merkkivalo palaa tai vilkkuu	<ul style="list-style-type: none"> <li>Huomioi POWER/STATUS/LIGHT-merkkivalo. (→ sivu 144)</li> </ul>
Värit sekoittuvat RGB-tilassa	<ul style="list-style-type: none"> <li>Paina kaukosäätimen AUTO ADJ. -painiketta. (→ sivu 32)</li> <li>Säädä tietokoneen kuvaa manuaalisesti [KUVA-ASETUKSET]-valikon [KELLO]/[VAIHE]-toiminnoilla. (→ sivu 59)</li> </ul>

Lisätietoja saat jälleenmyyjältä.

## Jos kuvaa ei näy tai jos se ei näy oikein.

- Sammuta projektori ja tietokone ja käynnistä ne uudelleen.  
Liitä projektori muistikirjamikroon projektorin ollessa valmiustilassa ja ennen virran kytkemistä muistikirjamikroon.

Muistikirjamikron lähtösignaali ei useimmiten ole käytössä, ellei mikroyksiköä ole liitetty projektoriin ennen mikron käynnistämistä.

---

### HUOMAA:

- Tarkista nykyisen signaalin vaakasuora taajuus projektorin valikon Tiedot-kohdasta. Jos lukema on 0kHz, tietokoneesta ei lähde lainkaan signaalia. (→ sivu 80 tai siirry seuraavaan vaiheeseen)
- 

- Tietokoneen ulkoisen näytön käyttöönotto.  
Muistikirjamikron näytössä näkyvän kuvan signaali ei välttämättä välity suoraan projektoriin. Kannettavissa PC-tietokoneissa ulkoisen näytön voi ottaa käyttöön tai poistaa käytöstä toimintonäppäimien yhdistelmällä. Ulkoisen näytön käyttöönoton ja poistamisen yhdistelmä on useimmiten Fn-näppäin ja jokin 12:sta toimintonäppäimestä. Esimerkiksi NEC-kannettavissa se on Fn + F3, kun taas Dell-kannettavissa ulkoisen näytön toimintoja käytetään yhdistelmällä Fn + F8.
- Tietokoneesta lähtee epätavallinen signaali  
Jos kannettavasta tietokoneesta lähetetään standardeista poikkeavaa signaalia, projektorin heijastama kuva ei aina näy oikein. Poista tässä tapauksessa muistikirjamikron LCD-näyttö käytöstä, kun projektorin näyttöä käytetään. Eri muistikirjamikroissa on erilaiset tavat poistaa / ottaa käyttöön LCD-näyttö, kuten seuraavassa vaiheessa kuvaillaan. Lisätietoja saat tietokoneen dokumentaatiosta.
- Kuva ei näy oikein, kun käytössä on Mac-tietokone  
Jos käytät Mac-tietokonetta projektorin kanssa, aseta Mac-sovittimen (ei toimiteta projektorin mukana) DIP-kytkin tarkkuuden mukaiseen asentoon. Ota asetukset käyttöön käynnistämällä Mac-tietokone asetusten muuttamisen jälkeen uudelleen.  
Valittaessa näyttötila, jota Mac-tietokone tai projektori ei tue, Mac-sovittimen DIP-kytkimen asetuksen muuttaminen voi heilauttaa kuvaa hieman tai poistaa sen näkyvistä. Tässä tapauksessa aseta DIP-kytkin vakiotilaan 13" ja käynnistä Mac-tietokone sitten uudelleen. Palauta sitten DIP-kytkimet asentoon, jossa kuva näkyy, ja käynnistä Mac-tietokone uudelleen.

---

### HUOMAA:

- MacBookissa, jossa ei ole 15-nastaista mini-D-sub -liitäntää, tarvitaan Apple Inc:n valmistama videosovittinkaapeli.
- 

- Peilijärjestelmä MacBook-tietokoneissa
  - \* Käytettäessä projektori MacBook-tietokoneen kanssa lähtötarkkuus voi olla muu kuin projektorin näytön resoluutio, jollei MacBookin "peilitoiminto" ole poissa käytöstä. Lisätietoja Mac-tietokoneen peilitoiminnosta saat Macin mukana tulleesta käyttöoppaasta.
- Mac-näytön kansiot ja kuvakkeet ovat piilotettuina.  
Näytössä ei ehkä näy kansioita ja kuvakkeita. Tässä tapauksessa valitse [Näytä] → [Järjestä] Apple-valikosta ja järjestä kuvakkeet.





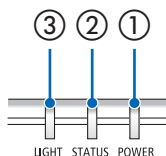















## 9-9. Merkkivalojen merkitys



### Merkkivalojen ominaisuudet



- ① POWER-merkkivalo  
Ilmoittaa, onko projektoriin kytketty virta.
- ② STATUS-merkkivalo  
Syttyy/vilkkuu painettaessa painiketta, kun [OHJAUSPANEELIN LUKKO] on käytössä tai jos projektorissa tapahtuu virhe.
- ③ LIGHT-merkkivalo  
Ilmoittaa valonlähteen tilan ja käyttöajan.

### Merkkivalon merkitys (tilaviesti)

POWER	STATUS	LIGHT	Projektorin tila
 Ei pala	 Ei pala	 Ei pala	Virta on katkaistu
 Oranssi (Vilkkuu *1)	 Ei pala	 Ei pala	Valmiustilassa ([VALMIUSTILA] on [NORMAALI])
 Oranssi (Palaa)	 Ei pala	 Ei pala	Valmiustilassa ([VALMIUSTILA] on [VERKON VALMIUSTILA])
 Vihreä (Palaa)	 Ei pala	 Ei pala	Lepotilassa
 Sininen (Palaa)	 Ei pala	 Vihreä (Palaa)	Virta päällä ([EKOTILA]-asetuksena on [OFF])
 Sininen (Palaa)	 Ei pala	 Vihreä (vilkkuu *2)	Virta päällä ([EKOTILA]-asetuksena on [EKO] tai [PITKÄ KÄYTTÖIKÄ])
 Sininen (Vilkkuu *2)	 Ei pala	 Tila vaihtelee	[AJASTETTU VIRRANKATKAISU] on käytössä (virta päällä)













POWER	STATUS	LIGHT	Projektorin tila
 Sininen (Vilkkuu *3)	 Ei pala	 Ei pala	Valmistautuminen päällekytkemiseen

\*1 Palaa toistuvasti 1,5 sekuntia sammuen 7,5 sekunniksi

\*2 Palaa toistuvasti 2,5 sekuntia sammuen 0,5 sekunniksi

\*3 Palaa toistuvasti 0,5 sekuntia sammuen 0,5 sekunniksi

## Merkkivalon merkitys (virheviesti)

POWER	STATUS	LIGHT	Projektorin tila	Toimenpide
 Sininen (Palaa)	 Oranssi (Palaa)	Tila vaihtelee	Painiketta on painettu [OH- JAUSPANEELIN LUKON] ollessa käytössä.  Projektorin ja kaukosäätimen tunnusnumerot eivät ole samat.	Projektorin painikkeet on lukittu. Käytä projektorin painikkeita pe- ruuttamalla lukitus. (→ sivu 71)  Tarkista käyttötunnukset (→ sivu 72)
 Sininen (Palaa)	 Oranssi (Vilkkuu *4)	Tila vaihtelee	Verkkoristiriita	Sisäinen langallinen lähiverkko ja langaton lähiverkko eivät voi olla yhteydessä samaan verkkoon yhtä aikaa. Jos haluat käyttää sisäistä lan- gallista lähiverkkoa ja langatonta lähiverkkoa yhtä aikaa, liitä ne eri verkkoihin. HUOMAUTUS: valmiustilassa kote- lon tilailmaisoin ei vilku oranssina, vaikka verkossa ilmenisi ongelma.
 Sininen (Palaa)	 Ei pala	 Oranssi (Palaa)	Lämpötilaongelma (pakotetussa EKOTILASSA)	Ympäristön lämpötila on korkea. Laske huoneen lämpöä.
 Punainen (Vilkkuu *3)	 Ei pala	 Ei pala	Lämpötilaongelma	Ympäristön lämpötila on käyttö- lämpötila-alueen ulkopuolella. Tarkista, onko tuuletusaukon lähistöllä esteitä.
Tila vaihtelee	 Ei pala	 Punainen (Vilkkuu *3)	Laitteisto-ongelma	Ongelma laitteistossa. Ota yhteyt- tä jälleenmyyjään.
 Punainen (Palaa)	Tila vaihtelee	Tila vaihtelee	Huoltopalvelun tukea edellyttävä virhe	Ota yhteyttä jälleenmyyjään tai huoltoon. Muista tarkistaa ja ilmoittaa merkkivalojen tila korjauspyynnön jättämisen yhteydessä.

\*3 Palaa toistuvasti 0,5 sekuntia sammuen 0,5 sekunniksi

\*4 Palaa toistuvasti 0,5 sekuntia sammuen 2,5 sekunniksi

**Lämpösuojauksen lauetessa:**

Kun projektorin sisälämpötila nousee tai laskee liikaa, POWER-merkkivalo alkaa vilkkua nopeasti punaisena. Tämän tapahduttua lämpösuojaus laukeaa ja projektori voi mennä pois päältä.

Toimi tällöin seuraavasti:

- Irrota pistoke pistorasiasta.
- Sijoita projektori viileään paikkaan, jos se on ollut kuumassa ympäristössä.
- Puhdista tuuletusaukko, jos siihen on kertynyt pölyä.
- Jätä projektori jäähtymään noin tunniksi, eli siihen saakka, kunnes sen sisälämpötila laskee.

## 9-10. Projektorin päivämäärän ja kellonajan asettaminen

Aseta projektoriin kulloinenkin päivämäärä ja kellonaika sekä kesäaika. Tämän jälkeen päivämäärä ja kellonaika näkyvät MultiPresenter-sovelluksen aloitusnäytön oikeassa yläkulmassa.

Alla esitetyn mukaisesti on olemassa kaksi tapaa näyttää [PÄIVÄMÄÄRÄN JA KELLONAJAN ASETUKSET].

1. Avaa näyttövalikko ja valitse [ASETUS] → [YLEISTÄ] → [PÄIVÄM. JA KELLON AS.]. (HUOMAUTUS: tässä vaiheessa tuloliitännäksi tulee [LAN].)

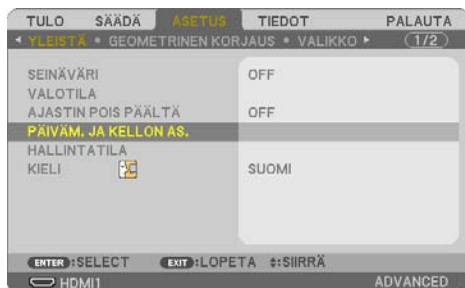

2. Vaihda tuloliitännäksi [LAN], avaa MultiPresenter-aloitusnäyttö ja valitse [TYÖKALUT] → [PÄIVÄMÄÄRÄ JA AIKA].



Kohdan nimi	Kuvaus
AIKAVYÖHYKKEEN ASETUKSET	Määritä projektorin käyttöalueen ja UTC:n (Universal Time, Coordinated) välinen aikaero. <ul style="list-style-type: none"> <li>• Alkuperäinen arvo: +00:00</li> <li>• Käytettäessä projektoria Japanissa ajaksi asetetaan [+09:00].</li> </ul>
PÄIVÄM. JA KELLON AS.	Kulloisenkin päivämäärän ja kellonajan asettaminen <ul style="list-style-type: none"> <li>• Kellonajan asetus tehtaalta toimitettaessa on UTC (Universal Time, Coordinated). Kulloisenkin päivämäärä ja kellonaika saadaan näkymään määrittämällä käyttöalueen aikavyöhyke.</li> <li>• Tahdistettaessa kellonaika verkon NTP-palvelimen kanssa oikea kellonaika saadaan määrittämällä [SYNKRONOI INTERNET-AIKAPALVELIMEEN.] -asetukseksi [OTA KÄYT.]. Kirjoita tämän jälkeen NTP-palvelimen IP-osoite tai [ISÄNNÄN NIMI] ja suorita [PÄIVITYS].</li> </ul>
KESÄAJAN ASETUKSET	Kesäajan määrittäminen <ul style="list-style-type: none"> <li>• Määritä kesäajan asetukseksi [OTA KÄYT.].</li> <li>• Määritä kesäajan alkaminen ja päättyminen sekä kummankin ero normaaliaikaan.</li> </ul>



### Tärkeää:

- Kun projektorin virtajohdon irrottamisesta on kulunut vähintään noin kuukausi, laitteen kellonaika nollautuu ja kellotoiminto pysähtyy. Nollautumisen yhteydessä päivämääräksi tulee [01/01/2018] ja kellonajaksi [00:00]. Jos kellotoiminto on pysähtynyt, määritä [PÄIVÄM. JA KELLON AS.] uudelleen.

---

### HUOMAA:

- Muuta päivämäärä ja kellonaika antamalla ne suoraan poistamalla nykyiset näkyvissä olevat numerot ja antamalla sitten uudet numerot (numeroiden korvaaminen uusilla ei ole mahdollista).
  - Kun [KESÄAJAN ASETUKSET] on käytössä, kesäajan kanssa samaa alku- ja loppupäivämäärää ei voi määrittää kohtaan [PÄIVÄM. JA KELLON AS.].
-

## 9-11. Vianmäärityksen tarkistusluettelo

Ennen yhteyden ottamista jälleenmyyjään tai huoltoon on syytä varmistaa korjausten tarve käymällä läpi seuraava luettelo ja tutustumalla myös käyttöoppaan osaan "Vianmääritys". Alla olevan tarkistusluettelon avulla ongelman ratkaiseminen helpottuu.

\* Tulosta tämä ja seuraava sivu tarkistamisen avuksi.

### Esiintymistiheys:

aina  joskus (kuinka usein? \_\_\_\_\_)  muu ( \_\_\_\_\_ )

### Virta

- |  |  |
|--|--|
| <ul style="list-style-type: none"> <li><input type="checkbox"/> Ei virtaa (POWER-merkkivalo ei pala sinisenä). Katso myös "Tilan merkkivalo (STATUS)".           <ul style="list-style-type: none"> <li><input type="checkbox"/> Virtajohdon pistoke on kunnolla pistorasiassa.</li> <li><input type="checkbox"/> Päävirtakytkin on ON-asennossa.</li> <li><input type="checkbox"/> Virta ei kytkedy, vaikka POWER-painike pidetään alhaalla.</li> </ul> </li> </ul> | <ul style="list-style-type: none"> <li><input type="checkbox"/> Virta katkeaa käytön aikana.           <ul style="list-style-type: none"> <li><input type="checkbox"/> Virtajohdon pistoke on kunnolla pistorasiassa.</li> <li><input type="checkbox"/> [AUTOM. SAMMUTUS] ei ole käytössä (vain mallit, joissa on [AUTOM. SAMMUTUS] -toiminto).</li> <li><input type="checkbox"/> [AJASTETTU VIRRANKATKAISU] ei ole käytössä (vain mallit, joissa on [AJASTETTU VIRRANKATKAISU] -toiminto).</li> </ul> </li> </ul> |
|--|--|

### Video ja ääni

- |  |  |
|--|--|
| <ul style="list-style-type: none"> <li><input type="checkbox"/> Tietokoneesta tai videolaitteistosta ei lähetetä kuvaa projektoriin.           <ul style="list-style-type: none"> <li><input type="checkbox"/> Kuvaa ei näy edelleenkaan, vaikka projektori on ensin kytketty tietokoneeseen ja tietokone käynnistetty vasta sitten.</li> <li><input type="checkbox"/> Muistikirjamikron projektoriin lähettämän signaalin käyttöön ottaminen.               <ul style="list-style-type: none"> <li>• Ulkoisen näytön voi ottaa käyttöön / poistaa käytöstä näppäinyhdistelmillä. Ulkoisen näytön käyttöönoton ja käytöstäpoiston yhdistelmä on useimmiten Fn-näppäin ja jokin 12:sta toimintonäppäimestä.</li> </ul> </li> <li><input type="checkbox"/> Kuvaa ei näy (sininen tai musta tausta, ei näyttöä).</li> <li><input type="checkbox"/> Kuvaa ei näy edelleenkaan, vaikka AUTO ADJ. -painiketta on painettu.</li> <li><input type="checkbox"/> Kuvaa ei näy edelleenkaan, vaikka projektorin valikosta on valittu [PALAUTA].</li> <li><input type="checkbox"/> Signaalikaapelin liitin on kunnolla tuloliitännässä</li> <li><input type="checkbox"/> Näyttöön ilmestyy viesti.<br/>( _____ )</li> <li><input type="checkbox"/> Projektoriin kytketty lähde on toiminnassa ja käytettävissä.</li> <li><input type="checkbox"/> Kuvaa ei näy edelleenkaan kirkkauden ja/tai kontrastin säätämisen jälkeen.</li> <li><input type="checkbox"/> Projektori tukee tulolähteen tarkkuutta ja taajuutta.</li> </ul> </li> <li><input type="checkbox"/> Kuva on liian tumma.           <ul style="list-style-type: none"> <li><input type="checkbox"/> Kuva ei muutu, vaikka kirkkautta ja/tai kontrastia on säädetty.</li> </ul> </li> <li><input type="checkbox"/> Kuva on vääristynyt.           <ul style="list-style-type: none"> <li><input type="checkbox"/> Kuvassa on trapetsivääristymä (kuva ei muutu edes [KEYSTO-NE]-säädollä).</li> </ul> </li> </ul> | <ul style="list-style-type: none"> <li><input type="checkbox"/> Osa kuvasta jää näkymättömiin.           <ul style="list-style-type: none"> <li><input type="checkbox"/> Kuva ei muutu, vaikka AUTO ADJ. -painiketta on painettu.</li> <li><input type="checkbox"/> Kuva ei muutu, vaikka projektorin valikosta on valittu [PALAUTA].</li> </ul> </li> <li><input type="checkbox"/> Kuva on kiertynyt pysty- tai vaakasuunnassa.           <ul style="list-style-type: none"> <li><input type="checkbox"/> Vaaka- ja pystysuunnat säädetään tietokonesignaaliassa oikein päin.</li> <li><input type="checkbox"/> Projektori tukee tulolähteen tarkkuutta ja taajuutta.</li> <li><input type="checkbox"/> Kuvapisteitä katoaa.</li> </ul> </li> <li><input type="checkbox"/> Kuva välkky.           <ul style="list-style-type: none"> <li><input type="checkbox"/> Kuva ei muutu, vaikka AUTO ADJ. -painiketta on painettu.</li> <li><input type="checkbox"/> Kuva ei muutu, vaikka projektorin valikosta on valittu [PALAUTA].</li> <li><input type="checkbox"/> Kuva välkky tai sen värit sekoittuvat, kun käytössä on tietokonesignaali.</li> <li><input type="checkbox"/> Kuva ei muutu, vaikka [TUULETINTOIMINTO] on muutettu [KORKEA]-asetuksesta [AUTO]-asetukseen.</li> </ul> </li> <li><input type="checkbox"/> Kuva on sumea tai epätarkka.           <ul style="list-style-type: none"> <li><input type="checkbox"/> Kuva ei muutu, vaikka tietokoneen signaalin tarkkuus on muutettu vastaamaan projektorin alkuperäistarkkuutta.</li> <li><input type="checkbox"/> Kuva ei muutu, vaikka tarkennusta on säädetty.</li> </ul> </li> <li><input type="checkbox"/> Ääntä ei kuulu.           <ul style="list-style-type: none"> <li><input type="checkbox"/> Äänikaapeli on kytketty kunnolla oikeaan äänituloliitäntään projektorissa.</li> <li><input type="checkbox"/> Ääni ei edelleenkaan kuulu, vaikka äänenvoimakkuutta on säädetty.</li> <li><input type="checkbox"/> AUDIO OUT on liitetty äänilaitteistoon (vain mallit, joissa on AUDIO OUT-liitäntä).</li> </ul> </li> </ul> |
|--|--|

### Muu

- |  |  |
|--|--|
| <ul style="list-style-type: none"> <li><input type="checkbox"/> Kaukosäädin ei toimi.           <ul style="list-style-type: none"> <li><input type="checkbox"/> Tunnistimen ja kaukosäätimen välissä ei ole esteitä.</li> <li><input type="checkbox"/> Projektori sijaitsee lähellä loisteputkivalaisinta, joka voi häiritä infrapunakaukosäätimä.</li> <li><input type="checkbox"/> Projektorin ja kaukosäätimen tunnukset ovat samat.</li> </ul> </li> </ul> | <ul style="list-style-type: none"> <li><input type="checkbox"/> Projektorikotelon painikkeet eivät toimi (vain mallit, joissa on [OHJAUSPANEELIN LUKKO] -toiminto)           <ul style="list-style-type: none"> <li><input type="checkbox"/> [OHJAUSPANEELIN LUKKO] ei ole käytössä tai on poistettu valikon kautta käytöstä.</li> <li><input type="checkbox"/> Tilanne ei muutu, vaikka INPUT-painiketta pidetään painettuna vähintään 10 sekunnin ajan.</li> </ul> </li> </ul> |
|--|--|

Kirjoita alla olevaan tilaan tarkka kuvaus ongelmasta.

## Tietoja projektorin käytöstä ja käyttöympäristöstä

### Projektori

Mallinnumero:

Sarjanro:

Ostopäivä:

Valomoduulin käyttöaika (tunteja):

EKOTILA:  OFF  EKO  
 PITKÄ KÄYTTÖIKÄ

Tulosignaalin tiedot:

Vaakasuuntainen synkronointitaajuus [ ] kHz

Pystysuuntainen synkronointitaajuus [ ] Hz

Tahdistuspolariteetti H  (+)  (-)

V  (+)  (-)

Tahdistustyyppi

Erillinen  Komposiitti  
 Sync on Green

STATUS-merkkivalo:

Palaa tasaisesti  Oranssi  Vihreä

Vilkkuva valo [ ] sykliä

Kaukosäätimen mallinnumero:

### Asennusympäristö

Valkokankaan koko: tuumaa

Valkokangastyyppi:  Valkoinen matta  Helmet  
 Polarisaatio  Laajakulma  
 Suuri kontrasti

Heijastusetäisyys: jalkaa/tuumaa/m

Orientaatio:  Kattoasennus  Pöytä

Pistorasiakytkentä:

- Suora kytkentä pistorasiaan  
 Kytkentä jatkojohdon tms. kautta (kytkettyjen laitteiden lukumäärä \_\_\_\_\_)  
 Kytkentä kaapelikelan tms. kautta (kytkettyjen laitteiden lukumäärä \_\_\_\_\_)

### Tietokone

Valmistaja:

Mallinnumero:

Muistikirjamikro  / pöytäkone

Alkuperäinen tarkkuus:

Virkistystaajuus:

Videosovitin:

Muu:

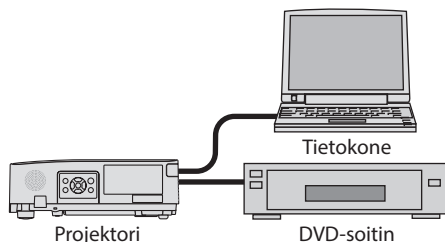

### Signaaliakaapeli

NEC-standardikaapeli vai muun valmistajan kaapeli?

Mallinnumero: Pituus: tuuma/m

Jakovahvistin

Mallinnumero:

Jakokytkin

Mallinnumero:

Sovitin

Mallinnumero:

### Videolaitteisto

Videonauhuri, DVD-soitin, videokamera, pelikonsoli tms.

Valmistaja:

Mallinnumero:

## **9-12. REKISTERÖI PROJEKTORISI (Yhdysvalloissa, Kanadassa ja Meksikossa asuville)**

Käytä hetki uuden projektorin rekisteröintiin. Näin otetaan käyttöön rajoitettu osa- ja työtakuu sekä InstaCare-huolto-ohjelma.

Siirry valmistajan verkkosivuille osoitteeseen <https://www.sharpnecdisplays.us>, valitse käyttäjätuki/ tuoterekisteröinti ja lähetä täytetty lomake verkon kautta.

Kun lomake on vastaanotettu, valmistaja lähettää vahvistuskirjeen, jossa on kaikki tiedot, joita alan johtajan, Sharp NEC Display Solutions of America, Inc:n, nopeiden ja luotettavien takuu- ja huolto-ohjelmien käyttöön tarvitaan.

**NEC**