

Projektor

P627UL/P547UL

Használati útmutató

Modellszám
NP-P627UL/NP-P547UL

Tartalomjegyzék

Bevezetés	iii
Fontos információk	iv
1. Ellenőrizze a termék áttekintését, a mellékelt elemeket és az alkatrészneveket	1
1-1. Bevezető a projektorhoz	1
1-2. Mi a csomag tartalma?	4
1-3. A projektor részegységeinek megnevezése	5
1-4. A távirányító alkatrészeinek megnevezése	10
2. Kép kivetítése (a használat alapjai)	15
2-1. Kép kivetítésének folyamata	15
2-2. A számítógép/a tápkábel csatlakoztatása	16
2-3. A projektor bekapcsolása	18
2-4. A forrás kiválasztása	20
2-5. A kép méretének és pozíciójának kiigazítása	22
2-6. A trapéz alakú deformáció beállítása [TRAPÉZTORZÍTÁS]	28
2-7. A számítógépről érkező bemeneti jel automatikus optimalizálása	32
2-8. A hangerő növelése vagy csökkentése	32
2-9. A projektor kikapcsolása	33
2-10. A projektor mozgatása során	34
3. Kényelmi funkciók	35
3-1. A kép és a hang kikapcsolása	35
3-2. Kép kimerevítése	35
3-3. Képnagyítás	36
3-4. A takarékos üzemmód módosítása/az energiatakarékosság hatásának ellenőrzése	37
3-5. A kivetített kép torzulásának korrigálása	39
3-6. A projektor jogosulatlan használatának megelőzése [BIZTONSÁG]	45
4. A projektor menüjének használata	48
4-1. A menük használata	48
4-2. A menüelemek listája	50
4-3. Menüleírások és funkciók [BEMENET]	54
4-4. Menüleírások és funkciók [IGAZÍTÁS]	55
4-5. Menüleírások és funkciók [BEÁLLÍT]	63
4-6. Menüleírások és funkciók [INFO]	80
4-7. Menüleírások és funkciók [NULLÁZ]	82

5. Kapcsolat létrehozása	83
5-1. Számítógép csatlakoztatása	83
5-2. Csatlakoztatás DVD lejátszóhoz és egyéb AV eszközökhöz	86
5-3. Csatlakoztatás vezetékes LAN hálózathoz	88
5-4. Csatlakoztatás vezeték nélküli LAN hálózathoz (választható tartozék: NP05LM sorozat)	89
5-5. Csatlakozás HDBaseT jeladó eszközökhöz (külön kapható)	92
5-6. Álló tájolású vetítés (függőleges irányú)	94
6. A NÉZŐ funkció használata	97
6-1. A NÉZŐ funkció által biztosított lehetőségek	97
6-2. A képek USB memóriával történő kivetítése (alapl művelet)	98
6-3. Diavetítő képernyő műveletek	102
6-4. Fájllista képernyő műveletek	103
6-5. Opció menü	105
6-6. A logóadatok módosítása (háttérkép)	106
7. Csatlakozás egy hálózathoz	108
7-1. A dolgok amiket tehet a projektor hálózati csatlakoztatásával	108
7-2. Csatlakozás a MultiPresenter-hez	109
7-3. HÁLÓZATI BEÁLLÍTÁSOK	111
7-4. HTTP szerver funkció	119
8. Karbantartás	123
8-1. A lencse tisztítása	123
8-2. A készülékdoboz tisztítása	124
9. Függelék	125
9-1. A vetítési vászon és a projektor elhelyezése	125
9-2. Kompatibilis bemeneti jellista	129
9-3. Műszaki adatok	131
9-4. A készülékdoboz méretei	134
9-5. A fő csatlakozók ereinek kiosztása és jeleinek elnevezése	135
9-6. PC Kezelés kódok és kábelcsatlakozás	137
9-7. Az ASCII vezérlőparancsról	139
9-8. Hibaelhárítás	141
9-9. Jelzőfény üzenet	144
9-10. A dátum és az idő beállítása a projektorban	148
9-11. Hibaelhárító ellenőrzőlista	150
9-12. REGISZTRÁLJA A PROJEKTORT! (az USA, Kanada és Mexikó lakosai részére)	152

Bevezetés

Köszönjük, hogy megvásárolta a NEC projektort.

Ez a projektor csatlakoztatható számítógépekhez, videóeszközökhöz stb., hogy a képeket élesen kivetítsd a képernyőre.

Kérjük, ezt a kézikönyvet a projektor használata előtt figyelmesen olvassa át és a későbbi tájékozódás céljából tartsa kéznél.

Olvassa el ezt a használati útmutatót, ha kétségei vannak a működéssel kapcsolatban vagy ha úgy gondolja, hogy a projektor hibás.

MEGJEGYZÉSEK



- (1) A jelen használati útmutató tartalma engedély nélkül sem részben, sem egészében nem nyomtatható újra.
- (2) A jelen használati útmutató tartalma külön bejelentés nélkül is módosulhat.
- (3) A jelen használati útmutató elkészítése nagy gondossággal történt. Ha Ön ezzel együtt is kérdéses pontokra, hibákra, kihagyásokra bukkan, kérjük, keressen meg bennünket.
- (4) Az ebben a kézikönyvben látható kép csak tájékoztató jellegű. Ha a kép és a termék nem egyezik, a tényleges termék az irányadó.
- (5) A 3. és 4. cikktől függetlenül, a NEC nem vonható felelősségre semmilyen, a készülék használatából eredőnek tekintett haszonkiesésen vagy egyéb ügynön alapuló igény tekintetében.
- (6) Ez a kézikönyv általánosan minden régióra érvényes, így előfordulhat, hogy olyan leírásokat tartalmaz, amelyek más országokra vonatkoznak.

Fontos információk









A szimbólumokról

A termék biztonságos és megfelelő használatának biztosítása érdekében a jelen kézikönyv számos szimbólumot használ, hogy megakadályozza az Ön és mások sérülését, valamint a tulajdon károsodását.

A szimbólumok és jelentéseik alább kerülnek leírásra. Győződjön meg róla, hogy megértette ezeket a kézikönyv elolvasása előtt.

 FIGYELMEZTETÉS	Ha figyelmen kívül hagyja ezt a szimbólumot és hibásan kezeli a terméket, balesetet okozhat, ami halálhoz vagy súlyos sérüléshez vezethet.
 FIGYELEM	Ha figyelmen kívül hagyja ezt a szimbólumot, és hibásan kezeli a terméket, személyi sérüléshez vagy a környező tárgyak károsodásához vezethet.

Példák szimbólumokra

	Ez a szimbólum azt jelenti, hogy legyen óvatos áramütés tekintetében.
	Ez a szimbólum azt jelenti, hogy legyen óvatos magas hőmérséklet tekintetében.
	Ez a szimbólum azt jelzi, hogy valami nem megengedett.
	Ez a szimbólum azt jelzi, hogy valami nem szabad, hogy nedves legyen.
	Ez a szimbólum azt jelzi, hogy ne érjen hozzá nedves kézzel.
	Ez a szimbólum olyan dolgot jelez, amelyet nem szabad szétszerelni.
	Ez a szimbólum olyan dolgokat jelez, amit el kell végeznie.
	Ez a szimbólum azt jelzi, hogy a tápkábelt ki kell húzni a hálózati csatlakozóaljzatból.

Biztonsági figyelmeztetések

FIGYELMEZTETÉS



**GYŐZŐDJÖN MEG
ARRÓL, HOGY
MEGCSINÁLJA**

A tápkábel kezelése

- Kérjük, használja a projektorhoz mellékelt tápkábelt. Ha a mellékelt tápkábel nem felel meg az Ön országának biztonsági előírásainak, valamint az Ön régiójának feszültségének és áramának, akkor győződjön meg arról, hogy olyan tápkábelt használjon, ami megfelelő és kielégíti az előírásokat.

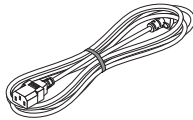

- A tápkábelt, amit használ az országa biztonsági előírása szerint kell jóváhagynia és be kell tartani azt. Kérjük, olvassa el a 132. oldalt a tápkábel specifikációira vonatkozóan.

Az országonkénti névleges feszültség az alábbiakban olvasható. A megfelelő tápkábel kiválasztásához kérjük, ellenőrizze saját régiójában a névleges feszültséget.

AC 230 V	Európai országok
AC 120 V	Észak-Amerika



TILALOM



**VESZÉLYES
FESZÜLTÉG**

- A kivetítőhöz mellékelt tápkábel kizárólag ezzel a projektorral használható. A biztonság érdekében, ne használja azt semmilyen más eszközzel.
- A tápkábellel bánjon óvatosan. A kábel károsodása tüzet vagy áramütést okozhat.
 - Ne helyezzen rá nehéz tárgyakat a kábelre.
 - Ne helyezzen kábelt a projektor alá.
 - Ne fedje le a kábelt szőnyeggel, stb.
 - Ne karcolja meg és ne módosítsa a kábelt.
 - Ne hajlítsa, csavarja vagy húzza meg a kábelt túlzottan nagy erővel.
 - Ne alkalmazzon hőt a vezetéken.

Ha megsérülne a vezeték (feszültség alatt álló vezetékek, törött vezetékek stb.), forduljon azért az Ön kereskedőjéhez, hogy kicserélje.
- Ne érintse meg a tápkábelt, ha mennydörgést hall. Ha így tesz, az áramütést okozhat.

 <p>GYŐZŐDJÖN MEG ARRÓL, HOGY MEGCSINÁLJA</p>  <p>TILALOM</p>  <p>NE LEGYEN VIZES</p>  <p>HÚZZA KI A TÁPKÁBELT A HÁLÓZATI CSATLAKOZÓBÓL</p>	<p>A projektor üzembe helyezése</p> <ul style="list-style-type: none"> • Ez a kivetítő 100-240 V AC, 50/60 Hz-es tápellátásra használható. A projektor használata előtt ellenőrizze, hogy a projektorhoz csatlakoztatott tápegység megfelel-e ezeknek a követelményeknek. • Használjon áramforrást a projektor tápfeszültségének megfelelően. Ne csatlakoztassa a projektort közvetlenül elektromos fényvezetékhez. Ha így tesz, veszélyes lehet. • Ne használja olyan helyeken, mint az alábbiakban leírtak. Ha így tesz, az tüzet vagy áramütést okozhat. <ul style="list-style-type: none"> - Rázkódó asztalok, ferde felületek vagy más instabil helyek - Közeli fűtőberendezések vagy nehéz rezgések helyei - Szabadban vagy nedves vagy poros helyen - Az olajfüstnek vagy gőznek kitett helyek - Közeli főző készülékek, párasítók stb. • Ne használja olyan helyeken, mint az alábbiakban leírtak, ahol a projektor nedves lehet. Ha így tesz, az tüzet vagy áramütést okozhat. <ul style="list-style-type: none"> - Ne használja az esőben vagy hóban, tengerparton vagy vízparton stb. - Ne használja a fürdőszobában vagy zuhanyzóban. - Ne helyezzen vázákat vagy cserepes növényeket a projektorra. - Ne tegyen csészéket, kozmetikumokat vagy gyógyszereket a projektorra. <p>Ha víz stb. kerül a projektorba, először kapcsolja ki a projektort, majd húzza ki a tápkábelt a konnektorból és lépjen kapcsolatba a forgalmazóval.</p> • Ne helyezzen be vagy dobjon fémekeket, éghető tárgyakat vagy más idegen anyagokat a kivetítő nyílásába. Ha így tesz, az tüzet vagy áramütést okozhat. Legyen különösen óvatos, ha gyermekek vannak otthon. Ha idegen tárgy kerül a projektorba, először kapcsolja ki a projektort, majd húzza ki a tápkábelt a konnektorból és lépjen kapcsolatba a forgalmazóval.
 <p>HÚZZA KI A TÁPKÁBELT A HÁLÓZATI CSATLAKOZÓBÓL</p>	<p>Húzza ki a tápkábelt, ha a projektor meghibásodott.</p> <ul style="list-style-type: none"> • Ha a projektor füstöt vagy furcsa szagot vagy hangot bocsát ki vagy ha a projektort leejtette vagy a burkolat eltört, akkor kapcsolja ki a projektort, majd húzza ki a tápkábelt a konnektorból. Ez nem csak a tüzet vagy áramütést okozhat, de súlyosan károsíthatja látását vagy súlyos égési sérüléseket okozhat. A javításhoz forduljon a forgalmazóhoz. Soha ne próbálja megjavítani a projektort. Ha így tesz, veszélyes lehet.
 <p>NE SZEDJE SZÉT</p>	<p>Ne szerelje szét a projektort.</p> <ul style="list-style-type: none"> • Ne nyissa ki vagy távolítsa el a projektor burkolatát. Ne módosítsa a projektort sem. A projektorban nagyfeszültségű területek vannak. Tüzet, áramütést, vagy a lézertény szivárgását okozhatja, ami súlyos látáskárosodáshoz vagy égési sérüléshez vezethet. A szakképzett szerviz személyzet végezzen ellenőrzést, beállítást és javítást a belsejében.



FIGYELEM

A felfüggesztett telepítés a mennyezetre

- Ha speciális munkákra van szükség, például a projektor felfüggesztéséről a mennyezetre, forduljon a forgalmazóhoz.
Soha ne telepítse saját maga a projektort ilyen esetekben. A projektor leesik és sérülést okozhat.
A projektor felfüggesztése a mennyezetről megfelelő fényerősséget igényel a projektor támogatásához, és az adott országban érvényes építési szabványokra vonatkozó törvényeket kell követni.
Szükséges továbbá intézkedéseket tenni annak megakadályozására, hogy a projektor a mennyezetre szerelhető eszközben történő hiba következtében és a telepítési helyszínen előforduló hiba miatt ne essen le.
- A mennyezetre felfüggesztve stb., ne lógjon a projektorról. A projektor leesik és sérülést okozhat.
- A mennyezetre felfüggesztve telepítsen elérhető elektromos csatlakozóaljzatot, hogy a tápkábel könnyen csatlakoztatható és lecsatlakoztatható legyen.



TILALOM





VIGYÁZAT
MAGAS
HŐMÉRSÉKLET





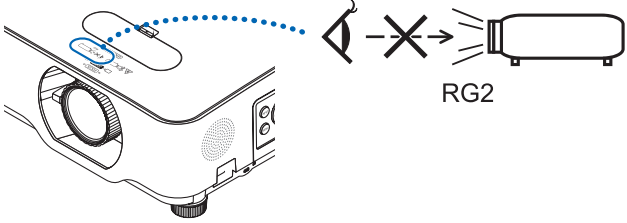

Ne helyezzen tárgyakat a lencse elé, amíg a projektor működik.







- Ne hagyja a lencsevédő sapkát a lencsén, a projektor működése közben. A lencsevédő sapka felmelegedhet és megvetemedhet.
- Ne helyezzen tárgyakat a lencse elé, amelyek akadályozzák a fényt, amíg a kivetítő működik. A tárgy forró lehet, megtörhet vagy kigyulladhat.
- A borításon feltüntetett alábbi piktogram azt jelenti, hogy óvintézkedéseket kell tenni, hogy ne kerüljenek tárgyak a kivetítő lencséje elé.



<p style="text-align: center;"> TILALOM</p>	<p>A projektor fényforrásáról</p> <ul style="list-style-type: none"> • Ne nézzen bele a projektor lencséjébe. Az erős fény károsíthatja a szemet, amikor a projektor működésben van. Legyen különösen óvatos, ha gyerekek vannak a közelében. • A vetített fényt ne nézze optikai eszközökkel (nagyítók, fényvisszaverők stb.). Ha így tesz, az látáskárosodást okozhat. • Ellenőrizze, hogy a projektor bekapcsolása előtt senki sem néz a lencsébe a vetítési tartományban. • Ne engedje, hogy gyermekek egyedül használják a projektort. Ha egy gyermek működteti a projektort, felnőttnek mindig jelen kell lennie és gondosan figyelnie kell a gyermekekre. • Az alábbi piktogram, amely a burkolaton, a lencse közelében látható, azt mutatja, hogy a projektor az IEC/EN 62471-5:2015 2. számú kockázati csoportjába található. Mint bármely fényes fényforrásnál, ne nézzen bele a sugárba, RG2 IEC/EN 62471-5:2015. 
<p style="text-align: center;"> TILALOM</p>	<p>A projektor tisztításakor</p> <ul style="list-style-type: none"> • Ne használjon gyúlékony gázzal működő spray-t a por eltávolítására a lencséről, burkolatról stb. Ez tűz kialakulásához vezethet.
<p style="text-align: center;"> TILALOM</p>	<p>Ne használja magas kockázatú helyeken.</p> <ul style="list-style-type: none"> • A termék használata tilos halálos kockázat vagy olyan veszélyek mellett, amelyek közvetlenül halálhoz, személyi sérüléshez, súlyos fizikai károsodáshoz vagy egyéb veszteséghez vezethetnek, beleértve a nukleáris reakciót nukleáris létesítményben, az orvosi életfenntartó rendszert, valamint rakétaindítás vezérlését fegyverrendszerben.

FIGYELEM

 <p>GYŐZŐDJÖN MEG ARRÓL, HOGY MEGCSINÁLJA</p>	<p>A tápkábel csatlakoztatása a földeléshez</p> <ul style="list-style-type: none"> Ez a berendezés a földhöz csatlakozó tápkábel állapotában használható. Ha a tápkábel nem csatlakozik a földhöz, áramütést okozhat. Kérjük, győződjön meg róla, hogy a tápkábel közvetlenül a fali csatlakozóaljzathoz csatlakozik és megfelelően van földelve. Ne használjon 2-tűs csatlakozó átalakító adaptert. Győződjön meg arról, hogy a kivetítőt és a számítógépet (jelforrás) ugyanahhoz a földeléshez csatlakoztatta. Ha a kivetítőt és a számítógépet (jelforrás) különböző földeléshez csatlakoztatja, a földelési potenciál ingadozása tüzet vagy füstöt okozhat.
 <p>GYŐZŐDJÖN MEG ARRÓL, HOGY MEGCSINÁLJA</p>  <p>NE ÉRINTSE MEG NEDVES KÉZZEL</p>  <p>HÚZZA KI A TÁPKÁBELT A HÁLÓZATI CSATLAKOZÓBÓL</p>	<p>A tápkábel kezelése</p> <ul style="list-style-type: none"> Amikor a tápkábelt a kivetítő AC IN csatlakozójához csatlakoztatja, győződjön meg róla, hogy a csatlakozó teljesen és határozottan van behelyezve. A tápkábel laza csatlakoztatása tüzet vagy áramütést okozhat. Ne csatlakoztassa illetve csatlakoztassa le a tápkábelt nedves kézzel. Ha így tesz, az áramütést okozhat. A projektor tisztítása során biztonsági okokból előzetesen húzza ki a tápkábelt a konnektorból. Amikor a projektort mozgatja, először kapcsolja ki, húzza ki a tápkábelt a konnektorból, és ellenőrizze, hogy a projektor le van-e csatlakoztatva a többi eszköztől, a hozzá csatlakozó összes kábellel. Ha hosszabb ideig nem használja a projektort, mindig húzza ki a tápkábelt a konnektorból.
 <p>TILALOM</p>	<p>Ne használja túlfeszültség alatt álló hálózatokon.</p> <ul style="list-style-type: none"> Csatlakoztassa a projektor Ethernet/HDBaseT portját és LAN portját egy olyan hálózathoz, amelynél nem áll fenn a túlfeszültség veszélye. Az Ethernet/HDBaseT vagy LAN portra alkalmazott túlfeszültség áramütést okozhat.
 <p>GYŐZŐDJÖN MEG ARRÓL, HOGY MEGCSINÁLJA</p>	<p>A lencsehelyzet-eltolás, zoom és élességállítás műveletei</p> <ul style="list-style-type: none"> A lencse elmozdítását vagy a fókuszt vagy zoom beállítását a projektor mögül vagy oldaláról végezheti el. Ha ezeket a műveleteket előlről végzi, a szemét erős fénynek és sérüléseknek teheti ki. Tartsa távol a kezét a lencse területétől, a lencsehelyzet-eltolási műveletek végrehajtása során. Ha nem, az ujjait elkaphatja a burkolat és az objektív közötti rés.

 TILALOM	<p>Az elemek kezelése</p> <ul style="list-style-type: none"> Kezelje az elemeket óvatosan. Ennek elmulasztása tüzet, sérülést vagy szennyeződést okozhat a környezetben. <ul style="list-style-type: none"> Ne zárja rövidre és ne szerelje szét az elemet, illetve ne dobja őket nyílt lángba. Ne használjon a meghatározottól eltérő elemeket. Ne használjon együtt régi és új elemeket. Az elemek behelyezésekor figyeljen a polarításokra (+ és – irányban), és mindenképpen helyezze be azokat a jelzettek szerint. Az elemek elhelyezésével kapcsolatban forduljon a forgalmazóhoz vagy a helyi hatóságához.
 TILALOM  VIGYÁZAT MAGAS HŐMÉRSÉKLET	<p>A szellőzőnyílásokról</p> <ul style="list-style-type: none"> Ne takarja el a projektor szellőzőnyílásait. Ne helyezzen olyan lágy tárgyakat, mint papírt vagy ruhát a kivetítő alá. Ha így tesz, az tüzet okozhat. Hagyjon elegendő helyet a projektor telepített helye és a környezete között (általában legalább 10 cm-re a bemeneti szellőzőnyílástól, a kimeneti szellőzőnyílástól pedig 20 cm-re). Ne érintse meg a kimeneti szellőzőnyílás területét a kivetítés vagy közvetlenül a kép kivetítése után. A kimeneti szellőzőnyílás területe ekkor forró lehet és megérintése égési sérülést okozhat.
 TILALOM	<p>A projektor mozgatása</p> <ul style="list-style-type: none"> A kivetítő mozgatásakor ne tartsa a lencsét. A fókuszgyűrű megfordulhat és a projektor leeshet, ami sérülést okozhat. Valamint, ha kezét a gépház és a lencse közötti részre helyezi, akkor a projektor károsodhat, leeshet és sérülést okozhat.
 GYŐZDJÖN MEG ARRÓL, HOGY MEGCSINÁLJA	<p>A projektor ellenőrzése és a belső tisztítása</p> <ul style="list-style-type: none"> A projektor belsejének tisztításával kapcsolatban évente egyszer kérdezze meg kereskedőjét. A projektor belsejében felgyülemlik a por, ha hosszabb ideig nem tisztítják, ami tüzet vagy hibát okozhat.
 GYŐZDJÖN MEG ARRÓL, HOGY MEGCSINÁLJA	<p>Kerülje a szélsőséges hőmérsékletű és páratartalmú helyeket</p> <ul style="list-style-type: none"> Ennek elmulasztása tüzet vagy áramütést vagy a kivetítő károsodását okozhatja. A kivetítő felhasználási környezete a következő: <ul style="list-style-type: none"> Az üzemi hőmérséklet: 0 °C és 40 °C között/32 °F és 104 °F között/páratartalom: 20–80% (lecsapódás nélkül) A tárolási hőmérséklet: -10 °C és 50 °C között/14 °F és 122 °F között/páratartalom: 20–80% (lecsapódás nélkül)

Lézer biztonsági figyelmeztetés

A készülék telepítésével és kezelésével kapcsolatban tartsa be országának törvényeit és szabályzatait.

Kína esetén

Jelen termék besorolása a GB 7247.1-2012 alapján 2. osztály.

FIGYELMEZTETÉS

A GB 7247.1-2012 SZERINTI 2. OSZTÁLYÚ LÉZERTERMÉK

- LÉZERSUGÁRZÁS - NE NÉZZEN A SUGÁRBA 2. OSZTÁLYÚ LÉZERTERMÉK.
 - Az egyes eljárások itt leírtaktól eltérő módon történő vezérlésével, végrehajtásával vagy beállításával veszélyes sugárzásnak teheti ki magát.
- A nyílás közelében lévő lézersugár égési sérüléseket okozhat.

Más régiókban

Jelen termék 1. osztályú besorolását az IEC 60825-1 Harmadik kiadása 2014-05 alapján és RG2 besorolását az IEC/EN 62471-5 első kiadása alapján.

FIGYELMEZTETÉS

AZ IEC 60825-1 HARMADIK KIADÁSA SZERINTI 1. OSZTÁLYÚ LÉZERTERMÉK

- Az egyes eljárások itt leírtaktól eltérő módon történő vezérlésével, végrehajtásával vagy beállításával veszélyes sugárzásnak teheti ki magát.
- A nyílás közelében lévő lézersugár égési sérüléseket okozhat.

Csak USA

- Megfelel a 21 CFR 1040.10 és az 1040.11 szabványnak, kivéve a 2. Kockázati Csoportnak való megfelelést az IEC 62471-5:Ed szerint. 1,0. További információért lásd: 57. sz. Lézer értesítés, kelt: 2019. május 8-i.

FIGYELMEZTETÉS

- Ne nézzen a kivetítő fénysugarába, bármilyen távolságban a kivetítőtől. Az expozíciós kockázatok megakadályozása érdekében a gyerekeket felnőttnek kell felügyelnie.
- A kivetítő távirányítóval történő bekapcsolása előtt ellenőrizze, hogy senki sem néz a lencsébe.
- Ne nézzen optikai eszközöket (távcső, teleszkóp, nagyító, fényvisszaverő stb.) használva a vetített fénybe.
- [FIGYELMEZTETÉS: A GYERMEKEK FEJE FÖLÉ RÖGZÍTSE.]
A mennyezeti tartó használata ajánlott a termékkel, hogy a gyerekek szeme felett helyezkedjen el.

- A beépített fénymodulból kibocsátott lézer adatai:
 - Hullámhossz: 449 – 461 nm
 - Maximális teljesítmény: 112 W
- Sugárzási mintázat a védőburkolatból:
 - Hullámhossz: 449 – 461 nm
 - Maximális lézersugárzás: 1,7 W (IEC 60825-1 3. kiadás 1. osztály)
66,6 mW (IEC 60825-1 2. kiadás 2. osztály)
- A termékbe a lézermodul be van építve. Az egyes eljárások itt leírtaktól eltérő módon történő végrehajtásával vagy beállításával veszélyes sugárzásnak teheti ki magát.

Fény modul

- A termékbe fényforrásként beszerelt világítási modul több lézerdíódot tartalmaz.
- Ezek a lézerdíódák le vannak zárva a fény modulban. A fény modul teljesítményéhez semmilyen karbantartás vagy javítás nem szükséges.
- A végfelhasználó számára a fény modul cseréje nem megengedett.
- A fény modul cseréjével és további információkkal kapcsolatban forduljon képesítéssel rendelkező forgalmazóhoz.

Termékcímkék

Az IEC 60825-1 szabvány 3. kiadása szerinti 1. osztályú LÉZERTERMÉK figyelmeztető és magyarázó címkéi az alábbi helyeken találhatóak.

1. címke

FDA kiegészítő figyelmeztető címke (csak az USA-ban)

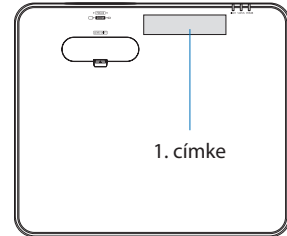
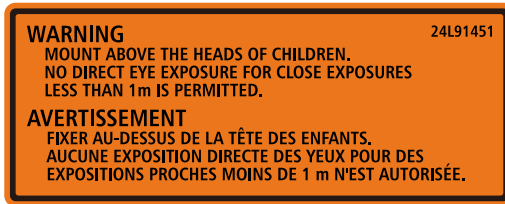

2. címke

1. osztályú lézertermék címkéje (Más régiókban Kína kivételével)

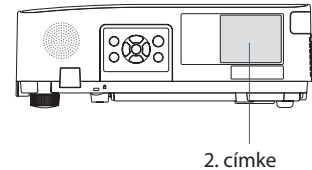

2. osztályú lézertermék címkéje (Kína esetén)



Lézerfény sugárzási tartománya

Az alábbi ábra mutatja a lézerfény maximális sugárzási tartományát.

Vízszintes szög (egység: fok)

Zoom	Lencse pozíciója		
	Teljesen jobbra	Közép (Referencia érték)	Teljesen balra
	HR	HC	HL
Széles	33,0	22,3	33,0
Teleszkópos	21,8	14,2	21,8

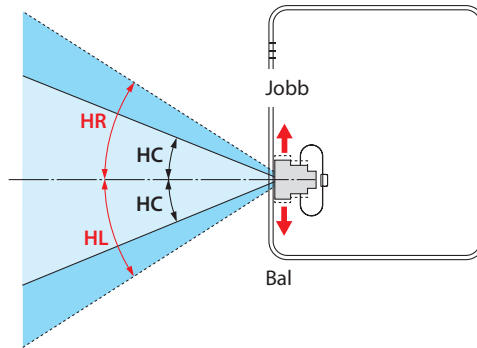

Függőleges szög (egység: fok)

Zoom	Lencse pozíciója	
	Legfelső	Közép (Referencia érték)
	VU	VC
Széles	29,5	14,4
Teleszkópos	19,2	9,0

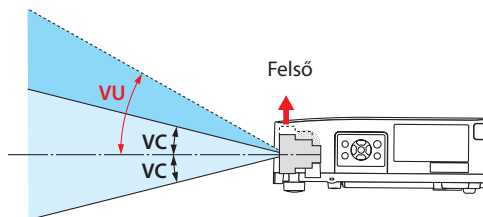

Kábel információk

Használjon árnyékolt kábelt vagy kábelhez csatlakoztatott ferrit magokat, hogy ne zavarja a rádió- és televízióvételt.

A részleteket lásd az „5. Csatlakozások végrehajtása” részt ebben a használati útmutatóban.

Az elektromágneses zavarokkal (EMI) kapcsolatos értesítés

FIGYELMEZTETÉS:

Jelen berendezés lakókörnyezetben történő üzemeltetése rádiózavart okozhat.



A használt termék szemétkébe dobása



Az Európai Unióban

Az Európai Unióra egységesen vonatkozó jogszabály minden tagállamban előírja, hogy a (bal oldali) képen látható jelet viselő, elhasznált elektromos és elektronikus termékeket az általános háztartási hulladéktól elkülönítetten kell szemétkébe dobni. Ide tartozik a kivetítő vagy az elektromos tartozékok, például a tápkábel. Amikor ilyen termékeket dob szemétkébe, kövesse a helyi hatóságok és/vagy a terméket értékesítő bolt útmutatásait. A használt termékek begyűjtését azok megfelelő újrafelhasználása és újrahasznosítása követi. Ez az erőfeszítés segít bennünket a hulladékok mennyiségének csökkentésében, valamint az emberi egészségre és a környezetre gyakorolt negatív hatásnak a lehető legalacsonyabb szintre való visszaszorításában.

Az elektromos és elektronikus termékeken feltüntetett jel csak az adott, Európai Unióhoz tartozó tagállamra vonatkozik.

Az Európai Unió kívül

Ha az Európai Unió területén kívül használt elektromos és elektronikus termékeket kívánja ártalmatlanítani, kérjük, forduljon a helyi hatósághoz, és kérje a helyes hulladékkezelési módszert.



EU-ban: Az áthúzott kerekese kuka azt jelenti, hogy a használt elemek nem rakhatók az általános háztartási hulladék közé! A használt elemeknek külön begyűjtési rendszere van a megfelelő kezelés és a törvényeknek megfelelő újrahasznosítás biztosítása érdekében.

A 2006/66/EC EU irányelv alapján az elem nem dobható ki nem megfelelő módon. Az elemet el kell különíteni, hogy a helyi szolgáltató begyűjthesse.

Figyelmeztetések a kivetítő teljesítményének biztosítására

- Ne telepítse olyan helyen, ahol rázkódás vagy rezgés történik.
Ha olyan helyeken telepítik, ahol rezgések keletkezhetnek az áramforrásokból és hasonlókból vagy járművektől vagy hajóktól stb., a projektort olyan rezgések vagy ütések befolyásolhatják, amelyek károsíthatják a belső alkatrészeket és ez hibás működéshez vezethet.
Telepítse olyan helyre, ahol nem teszi ki rázkódásnak vagy ütődésnek.
- Ne telepítse nagyfeszültségű vezetékek vagy áramforrások közelében.
A projektort befolyásolhatja az interferencia, ha nagyfeszültségű hálózati kábellel vagy áramforrással van felszerelve.
- Ne telepítse vagy tárolja az alábbiakban leírt helyeken. Ha így tesz, az meghibásodást okozhat.
 - Olyan helyek, ahol erős mágneses mezők keletkeznek
 - Olyan helyek, ahol korrozív gázok képződnek
- Ha a lencsék erős, lézerhez hasonló fényt sugároznak, az meghibásodáshoz vezethet.
- Beszéljen a forgalmazóval, mielőtt olyan helyeken használná, ahol sok cigarettafüst vagy por van jelen.
- Ha ugyanazt az állóképet hosszabb ideig vetítik számítógéppel, stb., akkor a kép mintája a vetítés befejezése után a képernyőn maradhat, de eltűnik egy idő után. Ez folyadékkristály panelek tulajdonságainak köszönhető, és nem hibás működés. Azt javasoljuk, hogy a számítógép oldalán képernyővédőt használjon.
- Ha a kivetítőt körülbelül 1 600 m/5 500 láb magasságban használja, akkor állítsa a [VENTILÁTOR ÜZEMMÓD]-ot [NAGY MAGASSÁG] értékre. Ellenkező esetben a kivetítő belseje forró lehet, ami hibás működéshez vezethet.
- A projektort nagy magasságokban használja (olyan helyeken, ahol a légköri nyomás alacsony), előfordulhat, hogy az optikai részeket (fényforrás stb.) a szokásosnál hamarabb cserélni kell.
- A projektor mozgatásáról
 - Ügyeljen arra, hogy a mellékelt lencsevédő sapkát rögzítse, hogy megvédje a lencsét a karcodástól.
 - Ne tegye ki a projektort rezgésnek vagy erős ütésnek.
Ellenkező esetben a projektor károsodhat.
- Ne használja a dönthető lábakat más célra, mint a kivetítő meredekségének beállítására.
A helytelen kezelés, például a projektornak a dönthető lábakkal történő húzása vagy a falhoz támasztása meghibásodáshoz vezethet.
- Ne érintse meg a vetítőlencse felületét csupasz kézzel.
Az ujjlenyomat vagy a szennyeződés a vetítőlencse felületén megnagyobbodik és vetítésre kerül.
Ne érintse meg a vetítőlencse felületét.
- Ne húzza ki a tápkábelt a kivetítőtől vagy a konnektorból a kivetítés alatt. Ha ez megtörténik, a kivetítő AC IN csatlakozójának vagy hálózati csatlakozójának sérülését okozhatja. Az AC tápellátás megszakításához a képek kivetítése közben használjon megszakítót stb.
- A távirányító kezeléséről
 - A távirányító nem működik, ha a projektor távoli jelérzékelője vagy a távirányító jeladója erős fénynek van kitéve, vagy ha vannak olyan akadályok, amelyek akadályozzák a jeleket.
 - A távirányítót a projektortól számított 7 méteren belül működtesse és a projektor távvezérlő érzékelőjére mutasson.
 - Ne dobja le a távirányítót és ne kezelje nem megfelelően.
 - Ne engedje, hogy a távirányítóra víz vagy egyéb folyadék kerüljön. Ha a távirányító nedves lesz, azonnal törölje le.
 - Kerülje a forró és nedves helyeken való használatot, amennyire csak lehetséges.

- Ha azt tervezi, hogy hosszabb ideig nem használja a távirányítót, vegye ki mindkét elemet.
- Tegyen intézkedéseket annak megakadályozására, hogy a külső fény a képernyőn csillogjon. Győződjön meg róla, hogy csak a projektor fénye világítson a képernyőn. Minél kisebb a külső fény a képernyőn, annál nagyobb a kontraszt és annál gyönyörűbb a kép.
- A képernyőről
A képek nem lesznek tiszták, ha szennyeződés, karcolás, elszíneződés stb. jelenik meg a képernyőn. Óvatosan kezelje a képernyőt, védje illékony anyagoktól, karcolásoktól és szennyeződésektől.

Tisztítás a projektor telepítéséhez

A projektor telepítésekor tartson elegendő helyet az alábbiak szerint. Ha nem, a projektorból kibocsátott forró levegő visszavezetődhet.

Ellenőrizze továbbá, hogy a légkondicionálóból érkező szél ne érjen a projektorhoz.

A kivetítő hőszabályozó rendszere abnormalitást (hőmérsékleti hiba) észlelhet és automatikusan kikapcsolhatja a tápellátást.

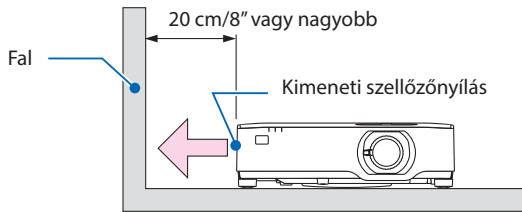

MEGJEGYZÉS:

- A fenti ábrán feltételezzük, hogy elegendő hely van a kivetítő felett. A hátoldalon is van egy bemeneti szellőzőnyílás. Hagyjon mögötte szabadon kb. 10 cm-t, vagy még több helyet a kábelek telepítéséhez.

Mennyezeti telepítésre vonatkozó óvintézkedések

Ne telepítse a projektort az alábbi helyekre. A mellékelt anyagok, például olaj, vegyszerek és a nedvesség a burkolat eldeformálódását vagy megrepedését, a fém alkatrészek rozsdásodását, vagy meghibásodást okozhatnak.

- Kültéri és párás vagy poros helyek
- Az olajfüstnek vagy gőznek kitett helyek
- Olyan helyek, ahol korrozív gázok képződnek

A védett eredeti képekre érvényes szerzői jogokról:

Vegye figyelembe, hogy a projektornak kereskedelmi hasznoszerzés vagy a közfigyelem felkeltése céljával olyan helyszíneken való használata során, mint a kávézók és a szállodák, a vonatkozó törvények által védett szerzői jogok sérelmének aggályára ad okot a kivetített képek a következő funkciókkal történő összenyomása vagy szétnyújtása:

[KÉP MÉRETARÁNY], [TRAPÉZTORZÍTÁS], nagyítás és más hasonló szolgáltatások.

Energiagazdálkodási funkció

A projektor energiagazdálkodási funkciókkal rendelkezik. Az energiafogyasztás csökkentése érdekében az energiagazdálkodási funkciók (1 és 2) gyárilag vannak beállítva, amint az alább is látható. Ha a projektort egy külső eszközzel akarja vezérelni LAN, vagy soros kábel csatlakozáson keresztül, használja a képernyőn megjelenő menüt az 1-es és 2-es beállítások megváltoztatásához.

1. KÉSZENLÉTI ÜZEMMÓD (Előre beállított: NORMÁL)

Ha a projektort egy külső eszközzel akarja vezérelni, válassza a [HÁLÓZAT KÉSZENLÉTI MÓD] vagy [ALVÓ] lehetőséget a [KÉSZENLÉTI ÜZEMMÓD] beállítás tekintetében. (→ 76. oldal)

2. AUTO KIKAPCS. (Gyári beállítás: 1 óra)

Ha a projektort egy külső eszközzel akarja vezérelni, válassza a [KI] lehetőséget az [AUTO KIKAPCS.] beállításban. (→ 78. oldal)

Vezeték nélküli LAN egység modell száma

A vezeték nélküli LAN egység külön megrendelhető tétel.

Ahhoz, hogy megtalálja az Ön területének megfelelő modellt, kérjük, látogassa meg webhelyünket:

URL: <https://www.sharp-nec-displays.com/global/support/index.html>

Védjegy

- A MultiPresenter és a ProAssist a Sharp NEC Display Solutions, Ltd. védjegyei vagy bejegyzett védjegyei Japánban és más országokban.
- Az Apple, a Mac, a MacBook és az iMac az Apple Inc. védjegyei az Amerikai Egyesült Államokban és más országokban.
- A Microsoft, a Windows és a PowerPoint a Microsoft védjegyei vagy bejegyzett védjegyei az Egyesült Államokban és/vagy más országokban.
- A HDMI, a HDMI High-Definition Multimedia Interface és a HDMI Trade dress kifejezések, valamint a HDMI emblémák a HDMI Licensing Administrator, Inc. védjegyei vagy bejegyzett védjegyei.



- A HDBaseT™ és a HDBaseT Alliance logó a HDBaseT Alliance védjegye.



- A PLink védjegy és logó védjegyek a regisztráláshoz vagy már bejegyezve vannak Japánban, az Egyesült Államokban és más országokban és területeken.
- A Wi-Fi® a Wi-Fi Alliance® bejegyzett védjegye. A WPA™, a WPA2™ a Wi-Fi Alliance® védjegyei.
- A Blu-ray a Blu-ray Disc Association védjegye.
- A CRESTRON és a CRESTRON ROOMVIEW védjegyek a Creston Electronics, Inc. bejegyzett védjegyei az Amerikai Egyesült Államokban és más országokban.
- Az Extron és XTP az RGB Systems, Inc. bejegyzett védjegye az Egyesült Államokban.
- Az Ethernet a FUJIFILM Business Innovation Corp. bejegyzett védjegye vagy védjegye.
- A jelen használati útmutatóban említett egyéb terméknevek és vállalati képek tulajdonosai védjegyei vagy bejegyzett védjegyei lehetnek.
- GPL/LGPL szoftverlicenkek

A termék magába foglal a GNU General Public License (GPL), a GNU Lesser General Public License (LGPL), és egyéb licencszerződések hatálya alatt álló szoftvereket.

Az egyes szoftverekre vonatkozó további információért látogasson el weboldalunkra.

https://www.sharp-nec-displays.com/dl/en/pj_manual/lineup.html

1. Ellenőrizze a termék áttekintését, a mellékelt elemeket és az alkatrészneveket

1-1. Bevezető a projektorhoz

Ez a szakasz bemutatja az új projektort, és leírja annak tulajdonságait, valamint vezérlőit.

Általános

- **Folyadékkristály típusú nagy fényerejű/nagy felbontású projektor**

Modell neve	Fényerő	Felbontás	Méretarány
P627UL	6200 lm	WUXGA (1920 × 1200 képpont)	16:10
P547UL	5400 lm	WUXGA (1920 × 1200 képpont)	16:10

- **Védett, zárt szerkezet, amely rendkívül porálló kialakítást nyújt**

Kiváló porálló teljesítményének köszönhetően a kivetítő nem rendelkezik szűrővel. A szűrőcsere ezért felesleges.

- **Csendes kialakítás, zárt szerkezet segítségével**

Csendes kialakítás zavaró ventilátor zaj nélkül a csendes konferencia- vagy osztályteremben.

Fényforrás • Fényerő

- **Az izzómodulban egy hosszú élettartamú lézertiódó található**

A termék működtetése kevés költséggel jár, mivel a lézertiódót hosszú ideig lehet használni csere vagy karbantartás nélkül.

- **A fényerőt széles tartományon belül lehet állítani**

A hagyományos fényforrásokkal ellentétben, a fényerőt 50 és 100% között lehet beállítani 1% lépésközzel.

- **[ÁLLANDÓ FÉNYERŐ] mód**

A fényerő a használat során csökken, ám az [ÁLLANDÓ FÉNYERŐ] mód kiválasztása során a projektor az állandó fényerő fenntartása érdekében az izzómodul használati idejének megfelelően automatikusan beállítja a kibocsátás fényerejét.

1. Ellenőrizze a termék áttekintését, a mellékelt elemeket és az alkatrészneveket

Telepítés

- **360°-os beépítési és portré vetület**

A projektor 0° és 360° között bármilyen szögben, függőleges és vízszintes irányban is felszerelhető. Amikor a projektort ferde helyzetbe állítja, használjon megfelelő erősségű konzolokat. A portrék 90°-kal billenthető vetítőlapon segítségével is kivetíthetők. Ügyeljen arra, hogy összeszerelje és telepítse az ajánlott állványt.

- **Lencsehelyzet-eltolás mechanizmus a kivetített kép pozíciójának egyszerű kiigazításához**

A kivetített kép pozíciója módosítható a projektor készülékdobozának tetején található két gomb elforgatásával, az egyik a függőleges irányú, a másik a vízszintes irányú forgatást teszi lehetővé.

- **A kivetített kép torzulásának kijavítása a különös formájú felületeken**

A különös alakú felületekre vetítés (hengeres vagy gömb alakú felületek például) esetén a torzítás korrigálható a ProAssist alkalmazás segítségével.

Videók

- **Számos különféle bemeneti aljzat (2 db HDMI, HDBaseT stb.)**

A projektoron többféle bemeneti csatlakozó található: HDMI (x 2), számítógép (analóg), HDBaseT stb. A terméken lévő HDMI-csatlakozó támogatja a HDCP szabványt. A HDBaseT az otthoni elektronikai termékek egyik csatlakozószabványa, amelyet a HDBaseT Szövetség hozott létre.

- **[NÉZŐ] funkció az USB memóriába mentett állóképek kivetítésére**

Ha egy kereskedelmi forgalomban kapható USB memóriát helyez el a projektor USB portjába (A típus), az USB-n lévő képeket a készülék kivetítheti. Így a személyi számítógép használata nélkül készíthet prezentációt.

- **Zökkenőmentes kapcsolási funkció a simább képernyő váltáshoz a jel átkapcsolásakor**

A bemeneti csatlakozó bekapcsolásakor a kapcsolás előtt megjelenített kép úgy kerül megtartásra, hogy az új kép szünet nélkül átváltható legyen a jel hiánya miatt.

Hálózat

- **Kompatibilis a vezetékes/vezeték nélküli LAN-nal**

A LAN-porttal (RJ-45) felszerelt projektor vezetékes LAN-hálózathoz csatlakoztatható, hogy képeket továbbítson a számítógépről a készülékre, vagy vezérelje ezt a készüléket a számítógépről. Ezenkívül, ha egy külön megvásárolható vezeték nélküli LAN-egység csatlakozik a készülékhez, az egység vezeték nélküli LAN-hoz csatlakoztatható.

- **CRESTRON ROOMVIEW és Extron XTP technológiákkal való kompatibilitás**

A projektor támogatja a CRESTRON ROOMVIEW és Extron XTP rendszert, amelynek révén több hálózatba kötött eszköz is kezelhető és vezérelhető egy számítógépről. Ezenkívül lehetővé teszi a kép kimenetét és vezérlését a projektorhoz csatlakoztatott Extron XTP adóval.

- **Kompatibilis a MultiPresenter alkalmazással**

Ez a projektor kompatibilis a **MultiPresenter** alkalmazással, így a hálózaton (vezetékes LAN/ vezeték nélküli LAN) keresztül több képernyő kivetítése lehetséges.

Energiamegtakarítás

- **0,13 W (100-130 V AC)/0,19 W (200-240 V AC) készenléti üzemmódban az energiatakarékos technológiának köszönhetően**

A menüben a [NORMÁL] opció kiválasztásával a [KÉSZENLÉTI ÜZEMMÓD]-ban energiatakarékos módba állíthatja a projektort.

NORMÁL: 0,13 W (100-130 V AC)/0,19 W (200-240 V AC)

HÁLÓZATI KÉSZENLÉTI MÓD: 1,4 W (100-130 V AC)/1,6 W (200-240 V AC)

- **[TAKARÉKOS ÜZEMMÓD] az alacsony áramfelvételhez és [SZÉN-DIOXID KIBOCSÁTÁS-MÉRŐ] kijelző**

A projektor rendelkezik egy [TAKARÉKOS ÜZEMMÓD]-dal, amellyel csökkenthető a használat közbeni áramfogyasztás. Ráadásul a [TAKARÉKOS ÜZEMMÓD] beállítással elért energiamegtakarítást át is számítja arra a mennyiségre, amellyel a CO₂ kibocsátás csökken – ez utóbbi kikapcsoláskor, valamint a projektor [INFO] fülén, a ([SZÉN-DIOXID KIBOCSÁTÁS-MÉRŐ]) pont alatt olvasható le.

1. Ellenőrizze a termék áttekintését, a mellékelt elemeket és az alkatrészneveket

1-2. Mi a csomag tartalma?

Ellenőrizze, hogy a csomagban a felsorolt tételek mindegyike megtalálható-e. Ha valami hiányzik, vegye fel a kapcsolatot a forgalmazóval.

Az eredeti csomag dobozát és egyéb anyagait az esetleges jövőbeni szállítás céljára tegye félre.

Projektor

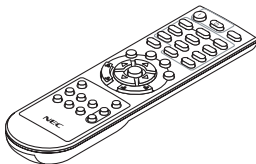
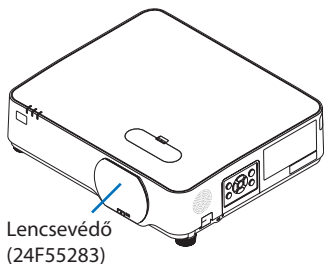

Távírányító
(7N901171)

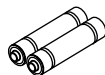

Elemek (AAA x 2)

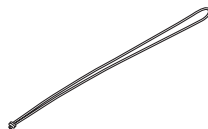

Lencsevédő szíj

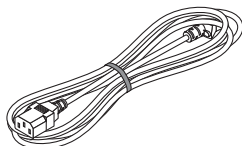

Tápkábel

Dugó típusa	
Az USA esetén	Az EU esetén
7N080236/7N080242	7N080022/7N080028

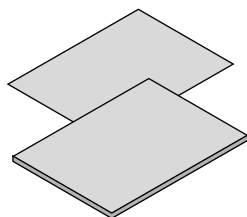

- **Fontos információk**
(Észak-Amerikához: 7N8R1441)
(Az Észak-Amerikán kívüli országokban: 7N8R1441 és 7N8R1451)
- **Útmutató gyors üzembe helyezéshez**
(7N8R1471)
- **Biztonsági matrica**
(Ezt a matricát használja, ha a biztonsági jelszó be van kapcsolva.)

Csak Észak-Amerikában

- **Korlátozott jótállás**

Európai vásárlók számára:

Az érvényben lévő garancia-irányelv webhelyünkön található, amelynek címe:

<https://www.sharpeddisplays.eu>

1-3. A projektor részegységeinek megnevezése

Elülső

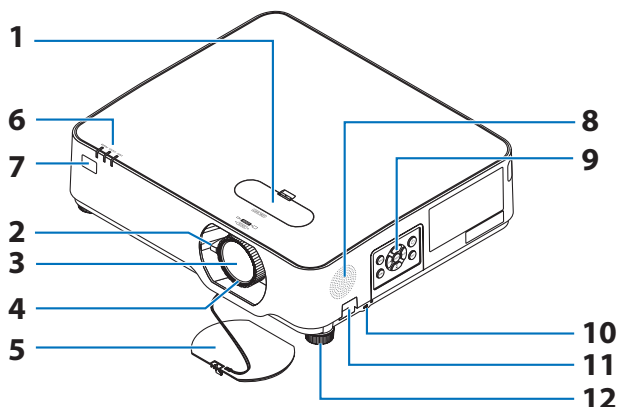

1. Lencsehelyzet-eltolás fedele

(→ 23. oldal)

2. Zoomállító kar

(→ 26. oldal)

3. Lencse

4. Fókuszgyűrű

(→ 25. oldal)

5. Lencsevédő sapka

6. Jelzőfények

(→ 8., 144. oldal)

7. Távirányító-érzékelők

(→ 14. oldal)

8. Monaurális hangszóró

9. Vezérlők

(→ 8. oldal)

10. Biztonsági nyílás ()

11. Biztonsági lánchoz kialakított nyílás

Lopás elleni védőeszközökhöz.

A biztonsági lánchoz kialakított nyílásba legfeljebb 0,18 hüvelyk/4,6 mm-es átmérőjű biztonsági drótok fűzhetők be.

12. Dőlésszög állító láb

(→ 27. oldal)

TIPP:

- A biztonsági és lopásgátló zár a Kensington biztonsági kábelekkel/berendezésekkel kompatibilis. A termékért látogasson el a Kensington honlapjára.

A lencsevédő sapka szíjának rögzítése

- 1. Helyezze a szíj hurkolt végét a lencsevédő sapka rögzítésére kialakított nyílásba, majd bújtsa át a csomót a hurkon.**

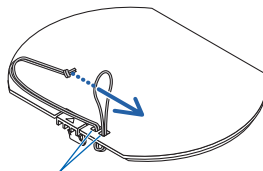

Lencsevédő sapka rögzítő nyílás

- 2. Helyezze a csomót a projektor alján kialakított (nagy) szíjrögzítő nyílásba, majd húzza át a szíjat a szűk (kicsi) nyílásba.**

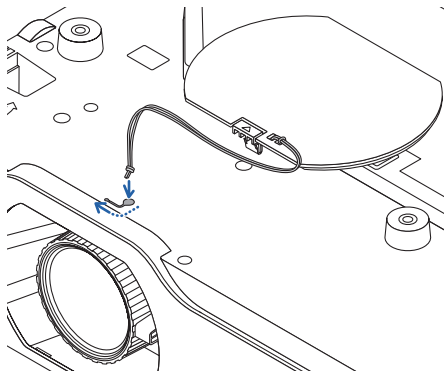

Hátoldal

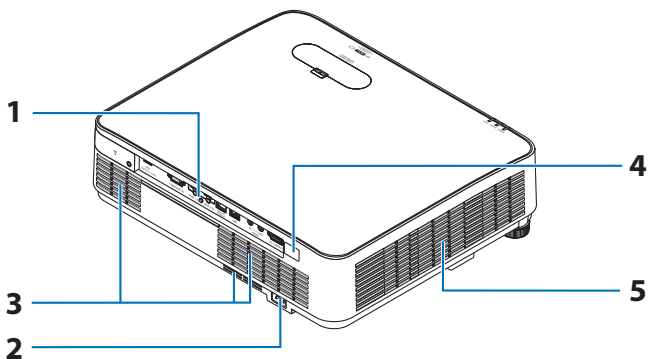

1. Aljzatpanel

(→ 9. oldal)

2. Elektromos tápellátás bemenete

A mellékelt tápkábel három lábhoz kialakított végét ide, a másik végét pedig aktív elektromos hálózati csatlakozóaljzatba kösse.

(→ 16. oldal)

3. Bemeneti szellőzőnyílás

4. Távírányító-érzékelők

(→ 14. oldal)

5. Kimeneti szellőzőnyílás

1. Ellenőrizze a termék áttekintését, a mellékelt elemeket és az alkatrészneveket

Vezérlők/Jelzőfények

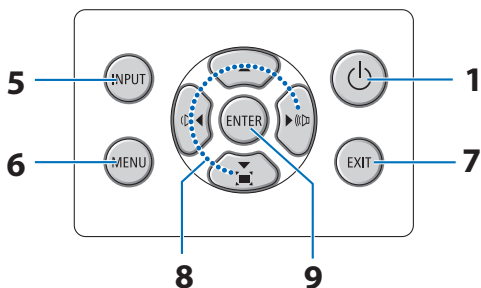
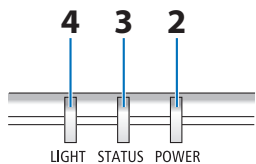

1.  (POWER) gomb
(→ 18., 33. oldal)
2. POWER jelzőfény
(→ 16., 18., 33., 144. oldal)
3. STATUS jelzőfény
(→ 144. oldal)
4. LIGHT jelzőfény
(→ 144. oldal)
5. INPUT gomb
(→ 20. oldal)
6. MENU gomb
(→ 48. oldal)
7. EXIT gomb
(→ 48. oldal)
8. ▲▼◀▶/Hangerő gombok ◀▶/Trapéztorzítás gomb ▼
(→ 28., 32., 48. oldal)
9. ENTER gomb
(→ 48. oldal)

Az aljzatpanel jellemzői

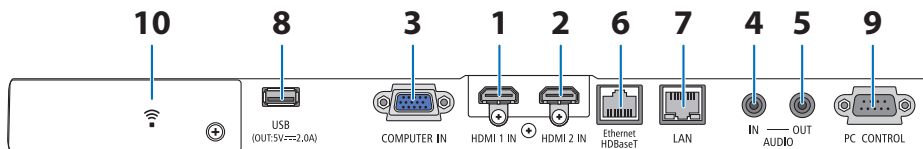

1. HDMI 1 IN csatlakozó (A típus)

(→ 83., 85., 87. oldal)

2. HDMI 2 IN csatlakozó (A típus)

(→ 83., 85., 87. oldal)

3. COMPUTER IN/ Komponens bemeneti csatlakozó (15 érintkezős mini D-Sub)

(→ 83., 86. oldal)

4. AUDIO IN Mini jack (Sztereoó mini)

(→ 83., 86. oldal)

5. AUDIO OUT Mini jack (Sztereoó mini)

A projektorról kivetített kép audio jele ki-menet.

Audioeszközök csatlakoztatása esetén a projektor hangszórója kikapcsol.

6. Ethernet/HDBaseT Port (RJ-45)

(→ 92. oldal)

7. LAN Port (RJ-45)

(→ 88. oldal)

8. USB Port (A típus)

Csatlakoztassa az USB memóriát. Ha a képadatokat USB memóriába menti, akkor a kép a projektor [NÉZŐ] gombjával kivetíthető.

(→ 97. oldal)

Ezen felül, egy 5 V/2,0 A tápegységet lehet alkalmazni a bővített használathoz.

9. PC CONTROL Port (9 érintkezős D-Sub)

Használja ezt a portot PC vagy vezérlőrendszer csatlakoztatásához. Ez lehetővé teszi a projektor vezérlését soros kommunikációs protokoll használatával. A saját program megírásához szükséges gyakori PC kezelési kódok listája a 137. oldalon található.

10. Vezeték nélküli LAN fedele (☎)

A fedél mögött két csatlakozó van.

- USB (Vezeték nélküli LAN) port (→ 90. oldal)
- SZERVIZ port (USB B típus) (csak szolgáltatási célokra)

1-4. A távirányító alkatrészeinek megnevezése

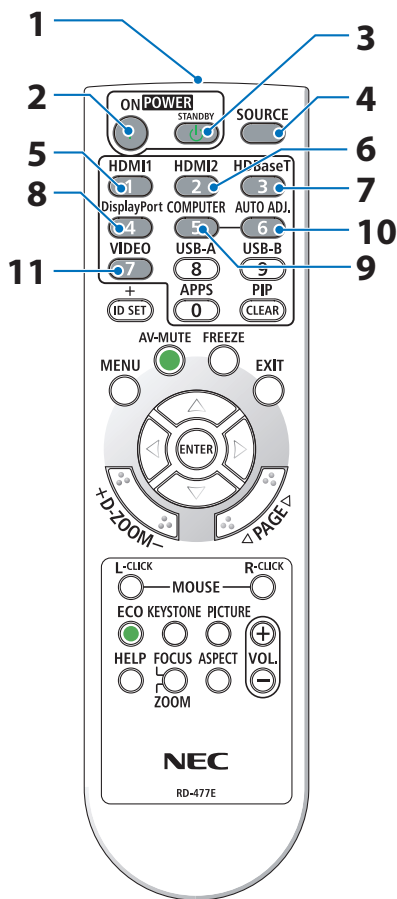

- 1. Infravörös jeladó**
(→ 14. oldal)
- 2. POWER ON (I) gomb**
(→ 18. oldal)
- 3. POWER STANDBY (⏻) gomb**
(→ 33. oldal)
- 4. SOURCE gomb**
(→ 20. oldal)
- 5. HDMI1 gomb**
(→ 20. oldal)
- 6. HDMI2 gomb**
(→ 20. oldal)
- 7. HDBaseT gomb**
(→ 20. oldal)
- 8. DisplayPort gomb**
(Ez a gomb nem működik ezen sorozatú projektorok esetében)
- 9. COMPUTER gomb**
(→ 20. oldal)
- 10. AUTO ADJ. gomb**
(→ 32. oldal)
- 11. VIDEO gomb**
(Ez a gomb nem működik ezen sorozatú projektorok esetében)

1. Ellenőrizze a termék áttekintését, a mellékelt elemeket és az alkatrészneveket

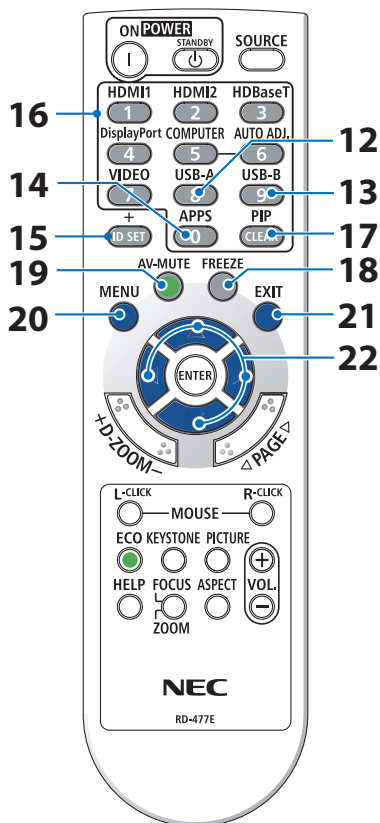

12. USB-A gomb

(→ 20., 98. oldal)

13. USB-B gomb

(Ez a gomb nem működik ezen sorozatú projektorok esetében)

14. APPS gomb

(→ 20., 109. oldal)

15. ID SET gomb

(→ 72. oldal)

16. Numerikus billentyűzet gomb/CLEAR gomb

(→ 72. oldal)

17. PIP gomb

(Ez a gomb nem működik ezen sorozatú projektorok esetében)

18. FREEZE gomb

(→ 35. oldal)

19. AV-MUTE gomb

(→ 35. oldal)

20. MENU gomb

(→ 48. oldal)

21. EXIT gomb

(→ 48. oldal)

22. ▲▼◀▶ gomb

(→ 36., 48. oldal)

1. Ellenőrizze a termék áttekintését, a mellékelt elemeket és az alkatrészneveket

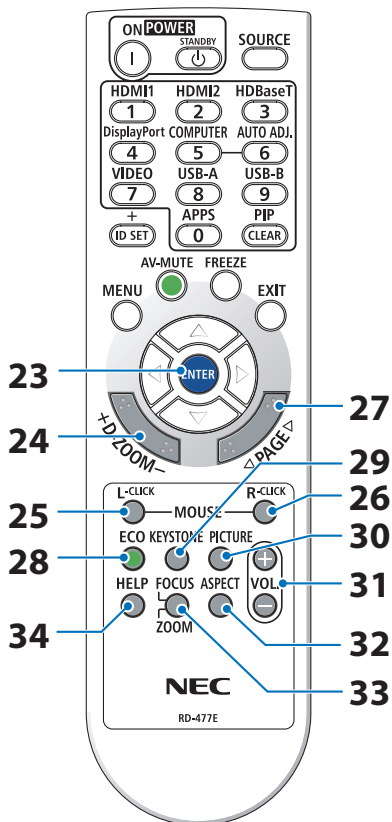

23. ENTER gomb

(→ 48. oldal)

24. D-ZOOM (+)(-) gomb

(→ 36. oldal)

25. MOUSE L-CLICK gomb

(Ez a gomb nem működik ezen sorozatú projektorok esetében)

26. MOUSE R-CLICK gomb

(Ez a gomb nem működik ezen sorozatú projektorok esetében)

27. PAGE ▽/△ gomb

(→ 102., 104. oldal)

28. ECO gomb

(→ 37. oldal)

29. KEYSTONE gomb

(→ 28., 39. oldal)

30. PICTURE gomb

(→ 55., 58. oldal)

31. VOL. (+)(-) gomb

(→ 32. oldal)

32. ASPECT gomb

(→ 61. oldal)

33. FOCUS/ZOOM gomb

(Ez a gomb nem működik ezen sorozatú projektorok esetében)

34. HELP gomb

(→ 80. oldal)

1. Ellenőrizze a termék áttekintését, a mellékelt elemeket és az alkatrészneveket

Az elemek behelyezése

1. Az elemfedelelet nyomja határozottan be, majd csúsztassa le.

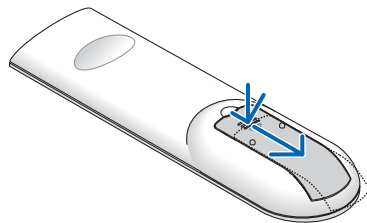

2. Helyezze be az új elemeket (AAA). Ügyeljen arra, hogy az elemek pozitív és negatív pólusai (+/-) a helyes irányba nézzenek.

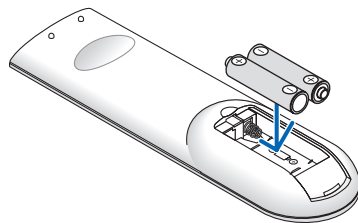

3. Csúsztassa vissza a fedelet az elemek fölé úgy, hogy a helyére pattanjon. Különböző mértékben elhasznált vagy különböző típusú elemeket ne használjon együtt.

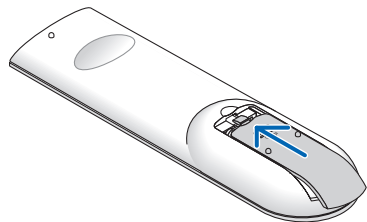

A távirányítóval kapcsolatos óvintézkedések

- A távirányítót óvatosan kezelje.
- Ha a távirányító nedves lesz, azonnal törölje szárazra.
- Kerülje a túlzott hőséget és páratartalmat.
- Az elemeket ne zárja rövidre, ne tegye ki hőnek, és ne szedje szét.
- Az elemeket ne dobja tűzbe.
- Mielőtt a távirányító hosszabb időre használaton kívülre kerülne, távolítsa el az elemeket.
- Ügyeljen arra, hogy az elemek pozitív és negatív pólusai (+/-) a helyes irányba nézzenek.
- Ne használjon együtt régi és új, illetve különböző típusú elemeket.
- A használt elemeket a helyi jogszabályokkal összhangban ártalmatlanítsa.

1. Ellenőrizze a termék áttekintését, a mellékelt elemeket és az alkatrészneveket

A vezeték nélküli távirányító hatósugara

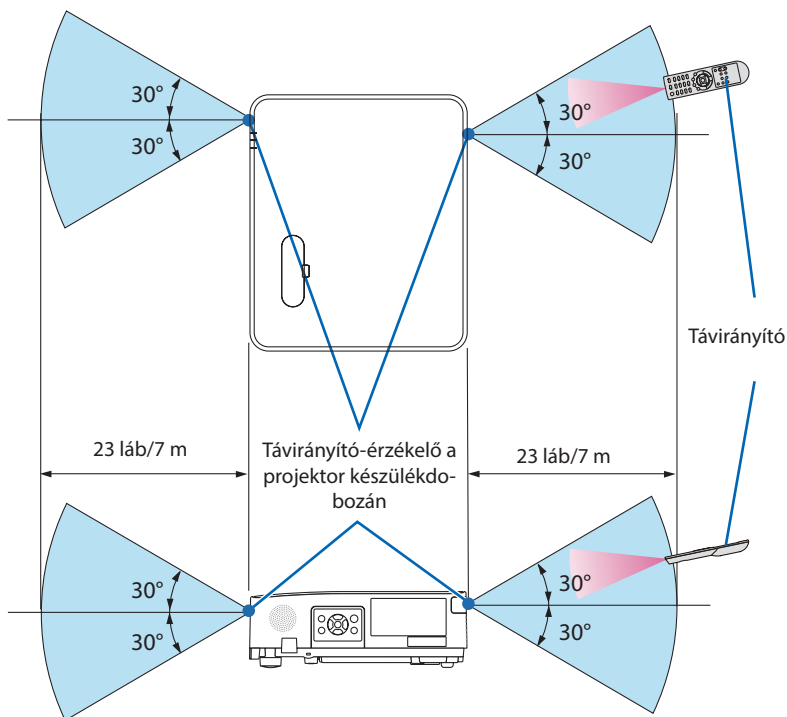

- A projektor az infravörös jelet legfeljebb 23 láb/7 m hosszú, takarásmentes vonalon keresztül, a készülékdo-bozán található érzékelőből kibocsátott 60 fokos szögön belül érzékeli.
- Ha a távirányító és a projektor közötti tér nem szabad, vagy az érzékelőre erős fény esik, akkor a távirányító nem használható. A projektor alacsony töltöttségi szintű elemekkel működő távirányítóval sem vezérelhető megbízhatóan.

2. Kép kivetítése (a használat alapjai)

Ez a szakasz a projektor bekapcsolásának, valamint a kép vetítési felületre való kivetítésének módját írja le.

2-1. Kép kivetítésének folyamata

1. lépés

- A számítógép/tápkábel csatlakoztatása (→ [16. oldal](#))



2. lépés

- A projektor bekapcsolása (→ [18. oldal](#))



3. lépés

- Forrás választása (→ [20. oldal](#))



4. lépés

- A kép méretének és pozíciójának kiigazítása (→ [22. oldal](#))
- A trapéz alakú deformáció kiigazítása – a [TRAPÉZTORZÍTÁS] funkció (→ [28. oldal](#))



5. lépés

- A kép és a hang beállítása
 - A számítógépről érkező bemeneti jel automatikus optimalizálása (→ [32. oldal](#))
 - A hangerő növelése vagy csökkentése (→ [32. oldal](#))



6. lépés

- A bemutató megtartása



7. lépés

- A projektor kikapcsolása (→ [33. oldal](#))



8. lépés

- A projektor mozgatása során (→ [34. oldal](#))

2-2. A számítógép/a tápkábel csatlakoztatása

1. Csatlakoztassa számítógépét a projektorhoz.

Ez a szakasz a számítógép-csatlakoztatás egyszerű módját írja le. Az egyéb csatlakozásokra vonatkozó információkat lásd az „5. Kapcsolat létrehozása” címszó alatt, a 83. oldalon.

Kösse össze a számítógépes (VGA) kábellel a projektor COMPUTER IN aljzatát és a számítógép 15-érintkezős mini-D-Sub portját. A számítógépes VGA-kábel mindkét végét rögzítse a két-két, kézzel betekerhető csavarral.

2. Csatlakoztassa a mellékelt tápkábelt a projektorhoz.

Először a mellékelt tápkábel három lábhoz kialakított végét csatlakoztassa a projektor AC IN aljzatába, majd annak másik végét közvetlenül elektromos hálózati csatlakozóaljzatba. Ne használjon átalakító dugaszt.



FIGYELEM:

- Ez a berendezés a földhöz csatlakozó tápkábel állapotában használható. Ha a tápkábel nem csatlakozik a földhöz, áramütést okozhat. Kérjük, győződjön meg róla, hogy a tápkábel közvetlenül a konnektorhoz való csatlakozása és földelése megfelelő-e. Ne használjon 2 eres csatlakozó átalakító adaptert.
- Győződjön meg arról, hogy a kivetítőt és a számítógépet (jelforrás) ugyanahhoz a földeléshez csatlakoztatta. Ha a projektort és a számítógépet (jelforrás) különböző földeléshez csatlakoztatja, a földelési potenciál ingadozása tüzet vagy füstöt okozhat.

2. Kép kivetítése (a használat alapjai)

A tápkábel csatlakoztatása esetén a projektor POWER jelzése narancssárgán villog, és a készülék a készenléti üzemmódba kapcsol. (ebben az állapotban a [KÉSZENLÉTI ÜZEMMÓD] beállítása [NORMÁL]).

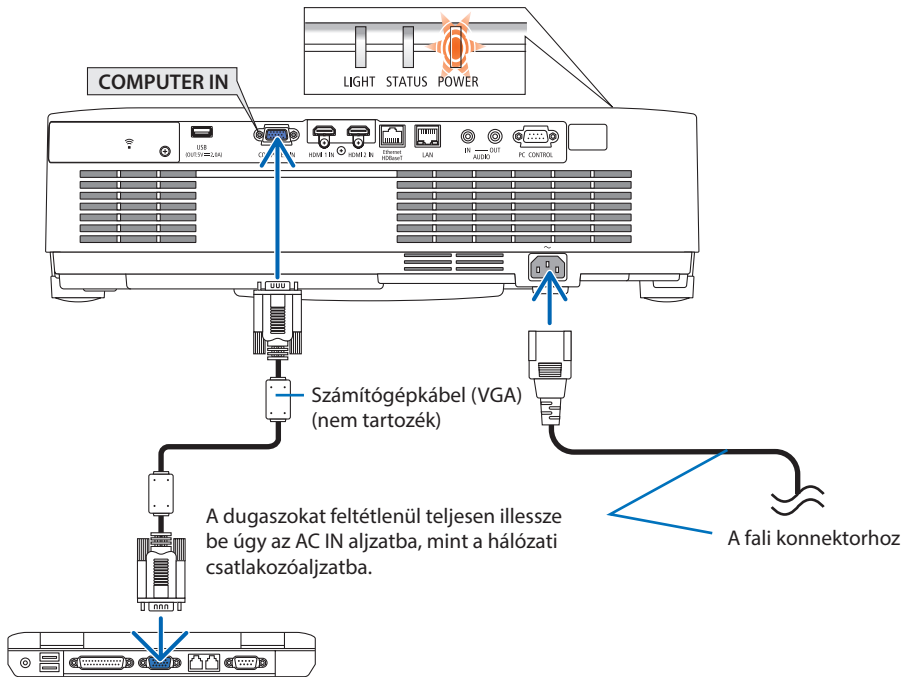

FIGYELEM:

A POWER gombbal való lekapcsolásakor a projektor egyes részei átmenetileg forrók maradhatnak. A projektor kezelésekor gondosan járjon el.

2-3. A projektor bekapcsolása

FIGYELMEZTETÉS

A projektor erős fényt bocsát ki. Az áramellátás bekapcsolásakor győződjön meg arról, hogy a projektor hatósugarán belül senki nem néz a lencsébe.

1. Távolítsa el a lencsevédő sapkát.

A lencsevédő sapka reteszét felfelé nyomva húzza a lencsevédőt előre, és vegye le.

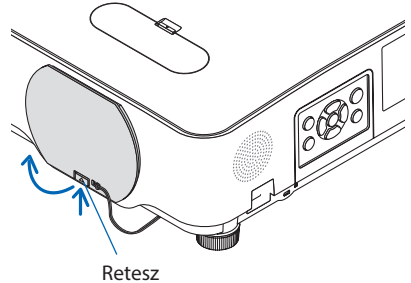

2. Nyomja meg a (POWER) gombot a projektor készülékházán, vagy a POWER ON gombot a távirányítón.

A POWER jelzőfény kéken világít, a kép pedig megjelenik a vetítési felületen.

TIPP:

- Amikor megjelenik a „PROJEKTOR ZÁROLVA ! ADJA MEG JELSZAVÁT” üzenet, ez azt jelenti, hogy a [BIZTONSÁG] funkció be van kapcsolva. (→ 46. oldal)

A projektor bekapcsolása után ellenőrizze, be van-e kapcsolva a számítógép vagy a videóforrás.

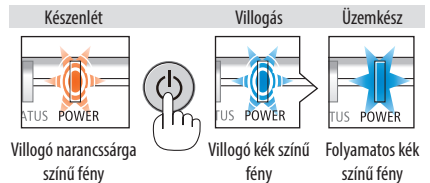
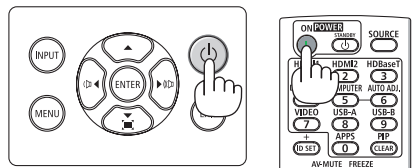

MEGJEGYZÉS:

- Ha nem kap bemeneti jelet, akkor a projektor (gyári menübeállítás mellett) a vonatkozó útmutató üzenetet vetíti ki.

Megjegyzés az indítási képernyőn (nyelvválasztási menü képernyő)

Amikor először kapcsolja be a projektort, az Indítási menü jelenik meg. Ebben a menüben van lehetősége kiválasztani a nyelvet 30 lehetőségből.

A menük nyelve a következő lépések végrehajtásával választható ki:

1. A ▲, ▼, ◀ vagy ▶ gombok használatával válassza ki a menüből a megjeleníthető 30 nyelv egyikét.

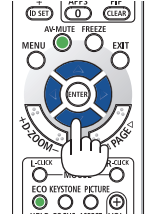
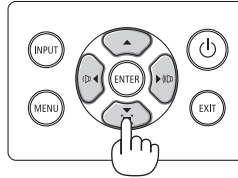

2. Választását véglegesítse az ENTER gomb lenyomásával.

A fentiek elvégzése után rátérhet a menü további kezelésére.

A menük nyelve kívánság szerint később is módosítható.

(→ [NYELV] az 51. és 65. oldalon)

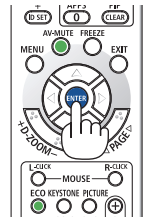
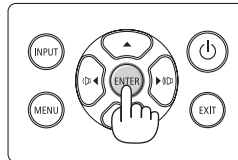

MEGJEGYZÉS:

- A projektor nem kapcsol be olyankor, amikor teljesül az alábbi feltételek egyike:
 - Ha a projektor belső hőmérséklete túl magas, vagy érzékelője abnormálisan magas hőmérsékletet jelez. Ilyen helyzetben a projektor a belső rendszer védelme érdekében nem kapcsol be. Ha így alakulna, akkor várja meg, amíg a projektor belső részegységei lehűlnek.
 - A bekapcsológomb lenyomásakor a STATUS jelzőfény folyamatos narancs színű világításával azt jelzi, hogy a [VEZÉRLŐPULT LEZÁRÁSA] funkció aktív. A zár a funkció kikapcsolásával oldható fel. (→ 71. oldal)
- A tápellátás nem szakítható meg a POWER gomb használatával olyankor, amikor a áramellátás jelzőfény kék színnel, rövid ciklusokban villog.

2-4. A forrás kiválasztása

A számítógépes vagy egyéb videoforrás kiválasztása

MEGJEGYZÉS:

- A projektorhoz csatlakoztatott számítógépet vagy videoforrásként szolgáló eszközt kapcsolja be.

Automatikus jelérzékelés

Nyomja meg egyszer az INPUT gombot. A projektor ekkor keresni kezdi az elérhető bemeneti forrást, majd megjeleníti annak képét. A bemeneti forrás a következőképpen változik:

[HDMI1] → [HDMI2] → [SZÁMÍTÓGÉP] → [HDBaseT]
→ [USB-A] → [LAN]

- A [BEMENET] menü megjelenésekor a bemeneti forrás az INPUT gomb többszöri lenyomásával választható ki.



- A távirányító használata esetén nyomja meg a SOURCE gombot.

TIPP:

- Azokat a bemeneteket, amelyeken nem érkezik jel, a projektor kihagyja.

A távirányító használata

Nyomja meg a HDMI1, HDMI2, HDBaseT, COMPUTER, USB-A, vagy APPS gombok valamelyikét.

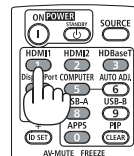
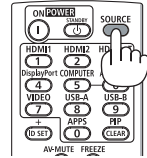
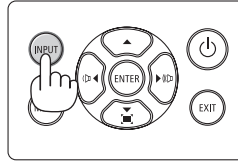

Az alapértelmezett bemeneti forrás kiválasztása

Ezt megteheti, és ezt követően a projektor minden egyes bekapcsolásakor meg fog jelenni.

1. Nyomja meg a MENU gombot.

Megjelenik a projektor menüje.

2. Nyomja meg kétszer a ► gombot a [BEÁLLÍT] kiválasztásához, majd a ▼ gomb vagy az ENTER gomb megnyomásával válassza az [ÁLTALÁNOS] menüpontot.

3. A ► gomb négyszeri lenyomásával tudja kiválasztani az [OPCIÓK(2)] alfület.

4. A ▼ gomb ötszöri lenyomásával válassza ki az [ALAP BEMENET KIVÁL.] menüpontot, majd nyomja meg az ENTER gombot.



Megjelenik az [ALAP BEMENET KIVÁL.] képernyő.



5. Válassza ki az alapértelmezettként beállítani kívánt bemeneti forrást, majd nyomja le az ENTER gombot.

6. Az EXIT gomb néhányszori lenyomásával lépjen ki a menüből.

7. Indítsa újra a projektort.

A projektor a fenti 5. lépésben kiválasztott bemeneti forrás képét fogja kivetíteni.

TIPP:

- Amikor számítógép csatlakozik a projektorhoz és a projektor készenléti üzemmódban van, akkor a számítógépről érkező bemeneti jel vagy HDMI jel érzékelése esetén a projektor automatikusan bekapcsolható és kivetíthető a számítógép képernyője. ([AUTO BEKAPCS.] → 77. oldal)
- A Windows 10 operációs rendszeren a Windows és a P billentyű együttes lenyomása révén a külső kijelző egyszerűen, gyorsan beállítható.

2-5. A kép méretének és pozíciójának kiigazítása

A kép mérete és pozíciója a lencsehelyzet-eltolás gombbal, a dőlésszögállító lábbal, a zoomállító karral/zoomgyűrűvel és a fókuszgyűrűvel igazítható ki.

Az áttekinthetőség érdekében ennek a szakasznak az ábráin a kábelek nem láthatók.

A kivetített kép függőleges és vízszintes pozíciójának módosítása [Lencsehelyzet-eltolás] (→ 23. oldal)

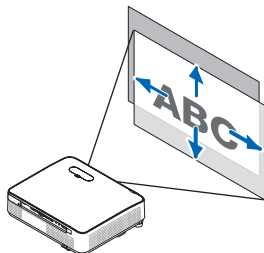

A fókusz beállítása [Fókuszgyűrű] (→ 25. oldal)

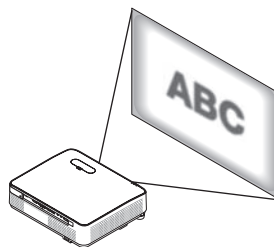

A kép méretének finombeállítása [Zoom kar] (→ 26. oldal)

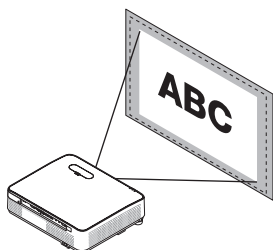

A kivetített kép magasságának és vízszintes döntésének módosítása [Dőlésszög állító láb] (→ 27. oldal)

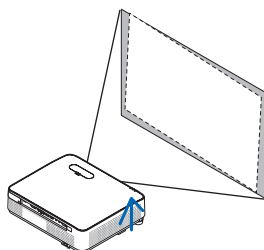

A trapéztorzítás beállítása [Trapéztorzítás] (→ 28. oldal)

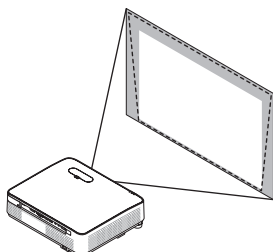

A kép függőleges pozíciójának módosítása (Lencsehelyzet-eltolás)

FIGYELEM

A beállítást a projektor mögött vagy a mellett elhelyezkedve végezze el. Ha a beállítást a projektor előtt elhelyezkedve végzi el, akkor szemét olyan erős fénynek teszi ki, amely látásának károsodását okozhatja.

1. Nyissa fel a lencsehelyzet-eltolás gombok fedelét.

Ehhez nyomja a fedél reteszét előre.

- A lencsehelyzet-eltolás gombok fedele nem vehető le a készülékről.

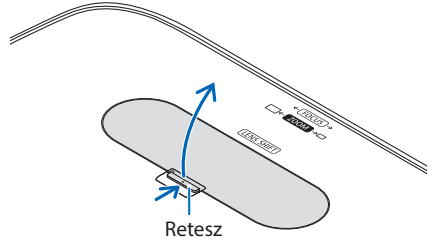

2. A lencsehelyzet-eltolás gombok az óramutató járásával egyező és azzal ellentétes irányba forgathatók.

Függőleges tekerőgomb

A gombot az óramutató járásával egyező vagy azzal ellentétes irányba forgatva a vetítési pozíció függőleges irányban igazítható ki.

Vízszintes tekerőgomb

A gombot az óramutató járásával egyező vagy azzal ellentétes irányba forgatva a vetítési pozíció vízszintes irányban igazítható ki.

Lencsehelyzet-eltolás tekerőgomb
(Vízszintes)

Lencsehelyzet-eltolás tekerőgomb
(Függőleges)

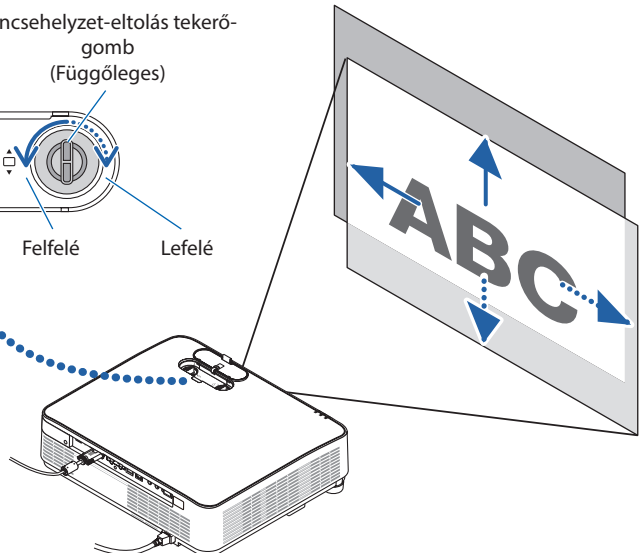
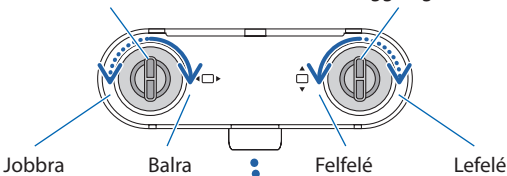

MEGJEGYZÉS:

- A gombok egy teljes fordulatonál többel is elforgathatók, a vetítési pozíció azonban a következő oldalon jelzett tartományon kívülre nem állítható. Ne erőltesse a tekerőgombok forgatását. Ezzel ugyanis kárt tehet a tekerőgombokban.
- A lencse átlós irányban felvett szélső helyzete mellett a vetítési felület széle sötétté, árnyékosná válik.
- A függőleges eltolás igazítását végre kell hajtani a felfelé eltolt képpel. Ha a függőleges eltolás módosítását egy lefelé tolt képpel hajtja végre, akkor a zoom/fókusz beállítások vagy az erős rázkódások hatására a kivetített kép kissé lejjebb tolódhat.

3. Zárja le a lencsehelyzet-eltolás gombok fedelét.

Illessze a fedél 2 (két) nyúlványát a projektoron található bemélyedésekbe, majd zárja le a fedelet.

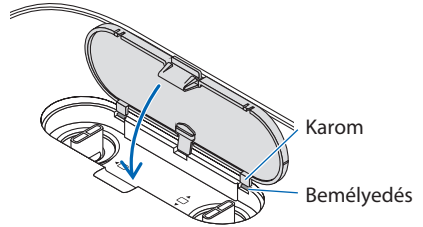

TIPP:

- Az alábbi ábra ismerteti a lencsehelyzet-eltolás beállítási tartományát ([VETÍTÉSI IRÁNY]: [ASZTALI ELŐRE]).
- A [PLAFONRÓL ELŐRE] történő vetítés esetén érvényes lencsehelyzet beállítási tartományról a 128. oldalon tájékozódhat.

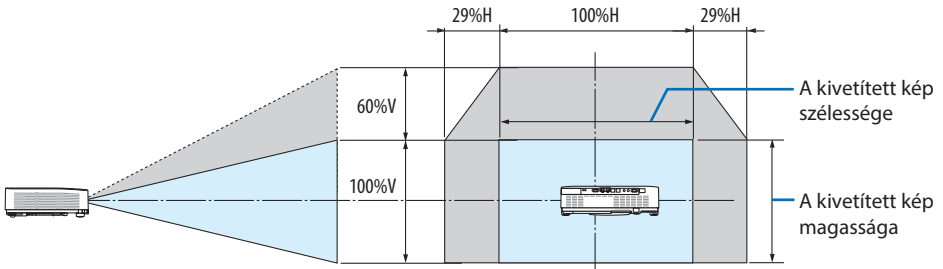

Jelmagyarázat: V: függőleges (vetítési felület magassága), H: vízszintes (a vetítési felület szélessége).

Fókusz

Az ideális fókusz a fókuszgyűrű használatával érhető el.

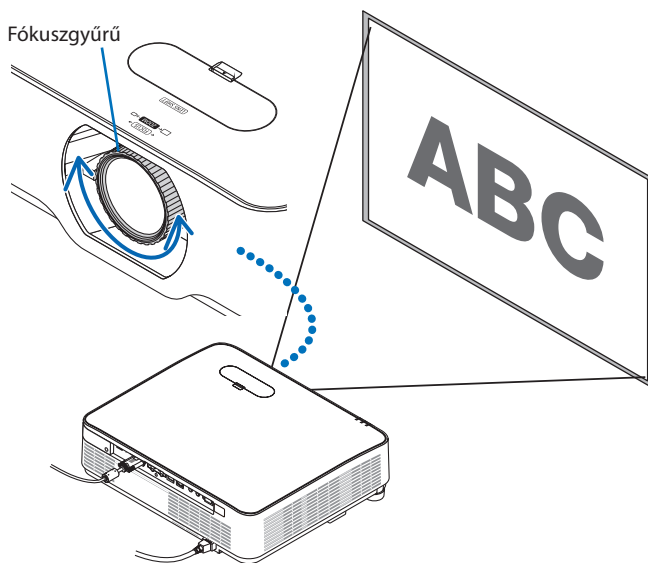

MEGJEGYZÉS:

- Ajánljuk, hogy állítsa be az élességet, amennyiben a projektort több, mint 30 percig TESZT ÁBRÁK állapotban hagyta. Kérjük, tekintse át a [73.](#) oldalt a TESZT ÁBRÁKAT illetően.

Zoom

Forgassa a zoomállító kart az óramutató járásával egyező és azzal ellentétes irányba.

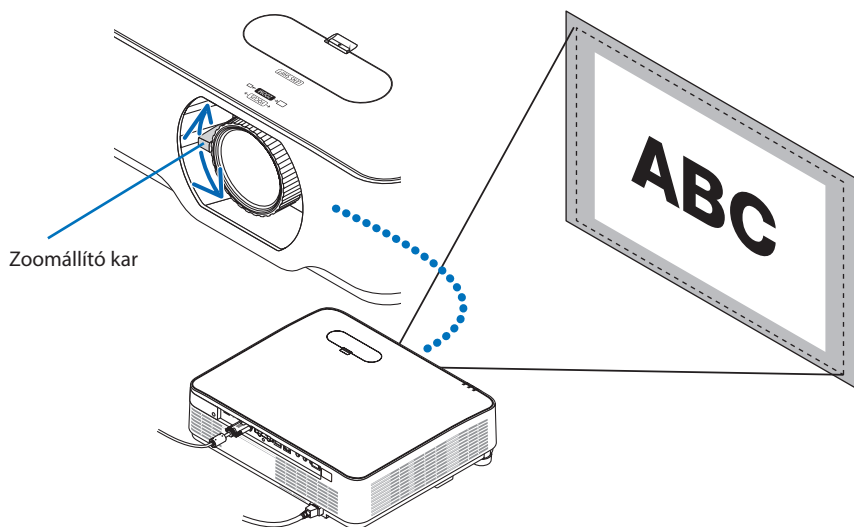

A dőlésszög beállítása (dőlésszögállító láb)

A bal és jobb oldali dőlésszög beállítása.

1. A beállítás a jobb és a bal oldali dőlésszög-állító láb forgatásával végezhető el.

A forgatással változik a dőlésszögállító lábak által tartott magasság.

A jobb és a bal oldali dőlésszögállító láb forgatásával módosul a kivetített kép pozíciójának magassága.

A ferdén kivetített kép a dőlésszögállító lábak közül csak az egyiket elforgatva állítható szintbe.

- Ha a kivetített kép torzult, nézze át a „2-6. A trapéz alakú deformáció beállítása [TRAPÉZTORZÍTÁS]” fejezetet (→ 28. oldal).
- A dőlésszögállító lábak által tartott magasság legfeljebb 15 mm/0,6"-osra állítható.
- A dőlésszögállító lábak használatával a projektor legfeljebb 2°-kal dönthető el.

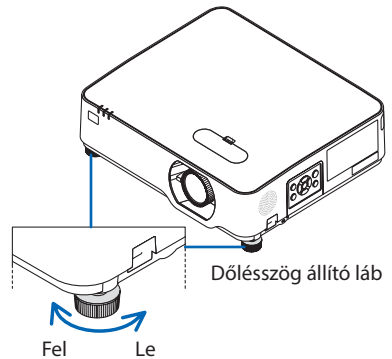
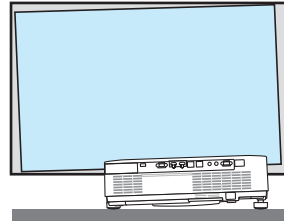

MEGJEGYZÉS:

- A dőlésszögállító lábak által tartott magasságot 15 mm-nél nagyobbra ne növelje. Ha így tesz, akkor a lábak rögzítést biztosító része instabillá válik, aminek következtében a lábak könnyen kieshetnek a projektorból.
- A dőlésszögállító lábakat a projektor vetítési szögének beállításától eltérő célra ne használja. Ha a dőlésszögállító lábakat helytelenül kezeli, azaz például a projektort azoknál fogva hordozza vagy azokkal akasztja fel a falra, akkor a projektor könnyen károsodást szenvedhet.

2-6. A trapéz alakú deformáció beállítása [TRAPÉZTORZÍTÁS]

Ha a projektor nem pontosan merőlegesen néz a vetítési felület felé, akkor trapéz alakú deformáció lép fel. A deformáció kiigazításához használja a „Trapéztorzítás” funkciót, egy olyan digitális technológiát, amely a trapéztorzítás típusú deformációt szabályos, négyzet alakú képekké igazítja. Az itt következőkben leírt eljárás szemlélteti, hogyan lehet a trapéz alakú torzítást a menü [TRAPÉZTORZÍTÁS] párbeszédablakában korrigálni, ha a projektor a kivetítőhöz képest átlósan helyezkedik el.

Mielőtt elvégezné a TRAPÉZTORZÍTÁS korrekciót

A [TRAPÉZTORZÍTÁS] korrekciónak négy funkciója van, [TRAPÉZTORZÍTÁS VÍZSZ.], [TRAPÉZTORZÍTÁS FÜGG.], [PÁRNATORZÍT. BAL/JOB], [PÁRNATORZ. FENT/LENT] és [SAROKPONTOS]. Ha a [SAROKPONTOS] vagy a [PÁRNATORZÍTÁS] érték korrigált, a [TRAPÉZTORZÍTÁS VÍZSZ.] és a [TRAPÉZTORZÍTÁS FÜGG.] funkció ki vannak kapcsolva. Ebben az esetben NULLÁZ-za le a korrigált értékeket, és kezdje újra a torzítás korrigálását.

1. Nyomja meg a ▼ gombot a projektorházon.

A [GEOMETRIAI KORREKCIÓ] párbeszédablak jelenik meg a képernyőn.

- A távirányító használata esetén nyomja meg a KEYSTONE gombot.

2. Mozgassa a kurzort a [MÓD] menüpontra a ▼ gombbal, majd nyomja meg az ENTER gombot.

Megjelenik a mód választás képernyő.

3. Válassza ki a [TRAPÉZTORZÍTÁS] lehetőséget, majd nyomja meg az ENTER gombot.

Menjen vissza a [GEOMETRIAI KORREKCIÓ] képernyő megjelenítéséhez a képernyőmenüben.



2. Kép kivetítése (a használat alapjai)

4. Nyomja meg a ▼ gombot a [TRAPÉZTORZÍTÁS] beállítás kiválasztásához, majd nyomja meg az ENTER gombot.

A kép átvált a [TRAPÉZTORZÍTÁS] párbeszédablakra.

- A [PÁRNATORZÍTÁST] lásd a 42. oldalon.
- A [SAROKPONTOS] funkciót lásd a 39. oldalon.



5. A ▼ gomb lenyomásával jelölje ki a [TRAPÉZTORZÍTÁS FÜGG.] csúszkát, majd a ◀ vagy a ▶ gomb használatával állítsa a kivetített kép jobb és bal oldalát párhuzamba.

- Igazítsa ki a függőleges trapéz alakú torzulást.

Vetítési felület kerete

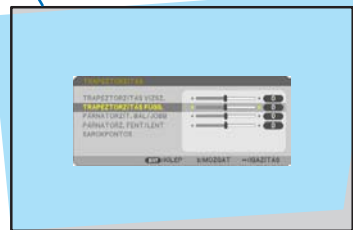

6. Igazítsa a vetítési felület bal (vagy jobb) oldalát a kivetített kép bal (vagy jobb) oldalához.

- Viszonyítási alapként a kivetített kép rövidebb oldalát vegye tekintetbe.
- Az itt jobbra látható példában a viszonyítási alap a bal oldal.

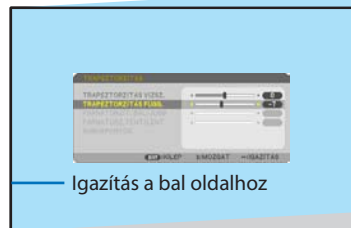

7. A ▲ gomb lenyomásával jelölje ki a [TRAPÉZTORZÍTÁS VÍZSZ.] csúszkát, majd a ◀ vagy a ▶ gomb használatával állítsa a kivetített kép jobb és bal oldalát párhuzamba.
 - Igazítsa ki a vízszintes trapéz alakú torzulást.



8. A trapéz alakú torzulást a 5–7. lépés megismétlésével javíthatja ki.
9. A trapéztorzítás korrekció elvégzése után nyomja meg néhányszor az EXIT gombot a menü kikapcsolásához.

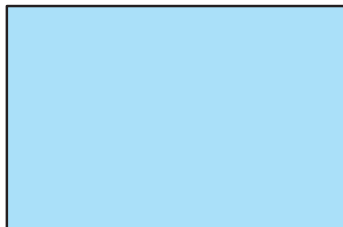

MEGJEGYZÉS:

- A legutóbb alkalmazott korrekciós értékek még a projektor visszakapcsolásakor is érvényben maradnak.
- A TRAPÉZTORZÍTÁS funkció használata kissé elmosódottá teheti a képet, mivel a korrekció elektronikusan történik.

A trapéztorzítás beállítási alapértékeinek visszaállításához:

1. Jelenítse meg a [GEOMETRIAI KORREKCIÓ] képernyőt, és győződjön meg arról, hogy a [TRAPÉZTORZÍTÁS] lehetőség van kiválasztva a [MÓD] menüpont alatt.
2. Nyomja meg a ▼ gombot a [NULLÁZ] lehetőség kiválasztásához, majd nyomja meg az ENTER gombot.



3. Nyomja meg a ◀ vagy a ▶ gombot az [IGEN] lehetőség kiválasztásához, majd nyomja meg az ENTER gombot.



A beállítások nullázódnak.

MEGJEGYZÉS:

- A [TRAPÉZTORZÍTÁS] beállításakor megadott minden érték visszaáll a kezdeti értékére.

2-7. A számítógépről érkező bemeneti jel automatikus optimalizálása

A kép kiigazítása az Automata beállítás funkció használatával

Számítógépről érkező kép automatikus optimalizálása. (SZÁMÍTÓGÉP)

Nyomja meg az AUTO ADJ. gombot a távirányítón a számítógép képének automatikus optimalizálásához.

A kiigazítás a számítógép első alkalommal való csatlakoztatásakor válhat szükségessé.

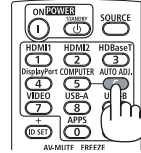

Gyenge képminőség

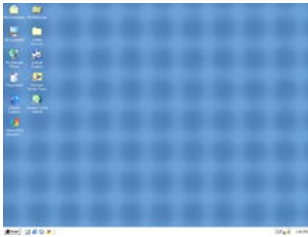

Normál képminőség

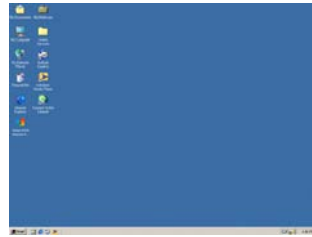

MEGJEGYZÉS:

Bizonyos jelek megjelenítése időbe telhet, és az is elképzelhető, hogy nem helyesen jelennek meg.

- Ha a számítógépről érkező jelet az automata beállítási művelettel nem sikerül optimalizálni, akkor próbálja meg a [VÍZSZINTES], [FÜGGŐLEGES], [ÓRAJEL] és [FÁZIS] értékeket manuálisan módosítani. (→ 59., 60. oldal)

2-8. A hangerő növelése vagy csökkentése

A hangszóró hangereje vagy a hangkimenet szabályozható.

Olyankor, amikor a projektor menüje nem látható, a projektor készülékdobozának ◀ és ▶ gombja hangerőszabályzóként használható.

- A távirányítón nyomja le a VOL. (+) vagy (-) gombot.

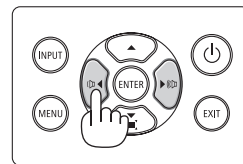

MEGJEGYZÉS:

- A hangerő nem szabályozható a ◀ vagy a ▶ gombbal a képnél a D-ZOOM (+) gombbal való kinagyításakor, a menü megjelenésekor, vagy amikor a VIEWER vagy a LAN megjelenik a kijelzőn.

TIPP:

- A [HANGJELZÉS] hangereje nem állítható. A [HANGJELZÉS] menüből való kikapcsolásához válassza a [BEÁLLÍT] → [OPCIÓK(1)] → [HANGJELZÉS] → [KI] lehetőséget.

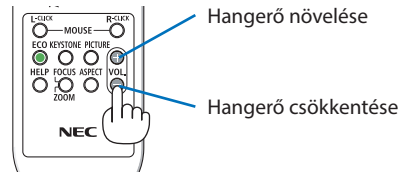

2-9. A projektor kikapcsolása

A projektor kikapcsolásához:

1. Először nyomja meg a  (POWER) gombot a projektor készülékházán, vagy a STANDBY gombot a távirányítón.

Ekkor megerősítést kérő üzenet jelenik meg.

- Az áramellátás kikapcsolásakor megjelenő megerősítést kérő üzenet kijelzi a munkamenet során megtakarított CO₂ mennyiségét (→ 38. oldal).

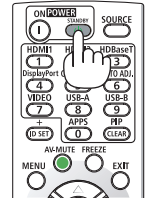
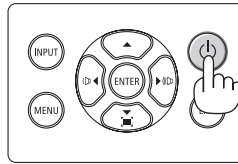

2. Ezután nyomja le az ENTER gombot, vagy ismét a  (POWER) és a STANDBY gombok közül az egyiket.

Ha a fényforrás kikapcsol, a készülék is kikapcsol (készzenléti üzemmód).

Amikor a kivetítő a készzenléti üzemmód-ba lép, a készülék POWER jelzőfénye narancssárga színnel villog. (ebben az állapotban a [KÉSZENLÉTI ÜZEMMÓD] beállítása [NORMÁL]).

3. Rögzítse a lencsevédő sapkát.

Illessze a lencsevédő sapka 2 (két) nyúlványát a projektoron található bemélyedésekbe, majd nyomja be a lencsevédő sapka alsó részét. Ekkor a retesz rögzül a projektorhoz.

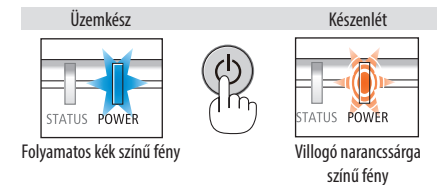
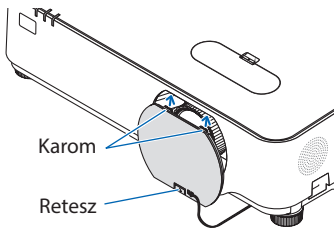

Folyamatos kék színű fény

Villogó narancssárga színű fény

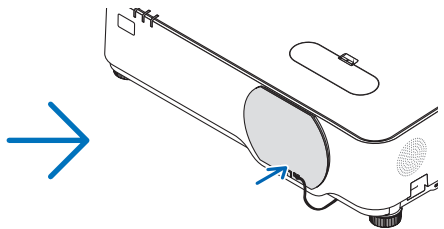



FIGYELEM:

A POWER gombbal való lekapcsolásakor a projektor egyes részei átmenetileg forrók maradhatnak. A projektor kezelésekor gondosan járjon el.

MEGJEGYZÉS:

- A POWER jelzőfény kék színnel, rövid ciklusokban történő villogása során a projektort nem lehet kikapcsolni.
- A projektort a bekapcsolását és a képmegjelenítést közvetlenül követő 60 másodpercen belül nem lehet kikapcsolni.
- Kép kivetítése közben a tápkábelt se a kivetítőről, se az elektromos hálózati csatlakozóaljzatról ne válassza le. Ha így tesz, az a kivetítő elektromos hálózati bemeneti termináljának vagy a hálózati csatlakozóaljzat érintkezőinek károsodásához vezethet. Ha kivetítéskor ki akarja kapcsolni a hálózati áramot, használja az árammegszakítót stb.
- 10 másodpercen belül ne húzza ki a hálózati tápellátást a projektorból a beállítások elvégzése vagy a beállítások megváltoztatása, valamint a menü bezárása után. Ha így tesz, akkor a beállítások és a paraméterek elveszhetnek.

2-10. A projektor mozgatása során

Előkészület: Ellenőrizze, valóban kikapcsolta-e a projektort.

1. Húzza ki a tápkábelt a hálózati csatlakozóból.

2. Csatlakoztassa le az egyéb kábeleket is.

- Ha be van helyezve, húzza ki a projektorból az USB-memóriát.

3. Kényelmi funkciók

3-1. A kép és a hang kikapcsolása

A kép és a hang az AV-MUTE gombbal átmenetileg kikapcsolható. Annak ismételt lenyomásával visszakapcsolható.

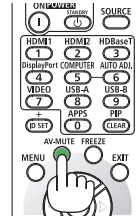

MEGJEGYZÉS:

- A menüt a projektor a kép kikapcsolása után is változatlanul kivetíti.

3-2. Kép kimerevítése

Nyomja meg a FREEZE gombot. Amennyiben a projektor éppen egy DVD-lejátszó vagy más eszköz képét vetíti ki, a videó állóképre vált. A videó lejátszásának folytatásához nyomja le ismét a FREEZE gombot.

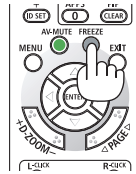

MEGJEGYZÉS:

- Az eredeti videó lejátszása a kimerevített kép vetítése során sem áll le.

3-3. Képnagyítás

A kép az eredeti méretnek akár a négyszeresére is kinagyítható.

MEGJEGYZÉS:

- A maximális nagyítási arány a jel függvényében a négyszeresnél alacsonyabb is lehet.

A művelet végrehajtása:

1. Nagyítsa ki a képet a D-ZOOM (+) gomb lenyomásával.

A kinagyított képet a ▲, ▼, ◀ vagy ▶ gombbal mozgathatja.

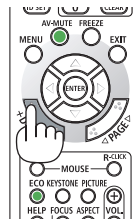
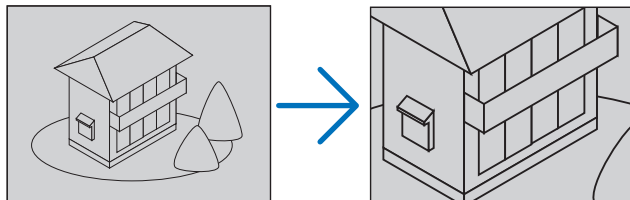

2. Nyomja meg a ▲▼◀▶ gombot.

A nagyított kép területe mozog

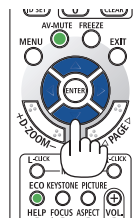
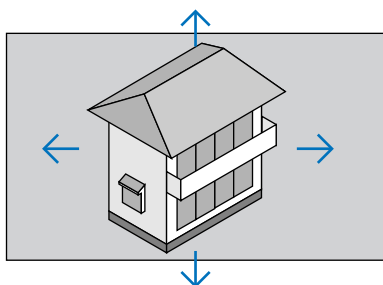

3. Nyomja meg a D-ZOOM (-) gombot.

A nagyítási arány a D-ZOOM (-) funkciót vezérlő - gomb minden egyes lenyomásakor kisebb lesz.

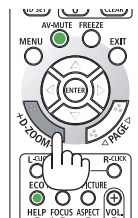





MEGJEGYZÉS:

- A nagyítási és a kicsinyítési műveletek mindig a kivetített kép közepére érvényesülnek.
- A menü megjelenítésével az aktuális nagyítási arány érvényét veszti.

3-4. A takarékos üzemmód módosítása/az energiatakarékosság hatásának ellenőrzése

Az energiatakarékos üzemmód alkalmazása [TAKARÉKOS ÜZEMMÓD]

Két takarékos üzemmód közül választhat a projektor használatának megfelelően.

[TAKARÉKOS ÜZEMMÓD]	A menü alsó részén található ikon	Leírás	A LIGHT jelzőfény állapota
[KI]		100% fényerő A képernyő erősen megvilágított lesz.	 Folyamatos zöld színű fény
[TAKARÉKOS]		A fényerő kb. 60%-on fog állni. Ezzel párhuzamosan a hűtőventilátor is lassabban fog működni. Áramfogyasztás csökkentése	 Villogó zöld színű fény
[HOSSZÚ ÉLETTARTAM]		A fényerő kb. 80%-on (P627UL) vagy kb 65%-on (P547UL) fog állni. Ez a beállítás biztosítja a fénymodul élettartamának meghosszabbítását.	

A [TAKARÉKOS ÜZEMMÓD] a következőképpen állítható be:

1. A távirányító ECO gombjának lenyomásával jelenítse meg az [TAKARÉKOS ÜZEMMÓD] párbeszédablakot.

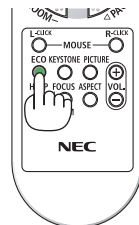

2. Használja ▼▲ gombot a kiválasztásához, majd nyomja meg az ENTER gombot.

A [TAKARÉKOS ÜZEMMÓD] kiválasztási párbeszédablaka eltűnik, a projektor pedig a kiválasztott üzemmódra vált.



MEGJEGYZÉS:

- A [TAKARÉKOS ÜZEMMÓD] beállítása a menü használatával is módosítható.
Válassza ki [BEÁLLÍT] → [ÁLTALÁNOS] → [VILÁGÍTÁSI ÜZEMMÓD] → [TAKARÉKOS ÜZEMMÓD] elemet.
- A [VILÁGÍTÁSI ÓRÁK SZÁMA] érték az [ÜZEMIDŐ] fülön ellenőrizhető. Válassza ki az [INFO] → [ÜZEMIDŐ].
- Miután a projektor 1 percen keresztül a nincs bemenő jel jelzést, illetve kék vagy fekete, vagy a logót tartalmazót képernyőt jelenít meg, a projektor automatikusan átvált a [HOSSZÚ ÉLETTARTAM] üzemmódba. Jel beérkezésekor a projektor visszaáll az eredeti beállítására.
- Ha a projektor belső hőmérséklete a helyiség magas hőmérséklete miatt megemelkedik, akkor a projektor saját védelme érdekében ideiglenesen lecsökkentheti a fényerőt. Ez egy védelmi funkció, aminek a neve [KÉNYSZERÍTETT TAKARÉKOS ÜZEMMÓD]. Amikor a projektor a [KÉNYSZERÍTETT TAKARÉKOS ÜZEMMÓDBAN] van, akkor a képernyő jobb alsó részén a hőmérő szimbólum [] látható. Amikor a projektor belső hőmérséklete a helyiség lehűlése miatt lecsökken, akkor a [KÉNYSZERÍTETT TAKARÉKOS ÜZEMMÓD] kikapcsol és a projektor visszaáll az eredeti beállítási állapotba.

Az energiatakarékosság hatásának ellenőrzése [SZÉN-DIOXID KIBOCSÁTÁS-MÉRŐ]

Ez a funkció a CO₂-kibocsátás csökkentését jeleníti meg (kg-ban), amikor a projektor [TAKARÉKOS ÜZEMMÓD] üzemmódjának beállítása [TAKARÉKOS] vagy [HOSSZÚ ÉLETTARTAM]. A funkció neve: [SZÉN-DIOXID KIBOCSÁTÁS-MÉRŐ].

Kétféle üzenet jeleníthető meg: [TELJ. SZÉNSPÓROLÁS] és [SZÉN-DIOXID MEGTAKARÍTÁSI SZAKASZ]. A [TELJ. SZÉNSPÓROLÁS] üzenetben a leszállítástól kezdve a jelenlegi időpontig elért CO₂-kibocsátás csökkentésének értéke jelenik meg. Ez az információ a menüben az [INFO] fül [ÜZEMIDŐ] alfülélről olvasható le. (→ 80. oldal)



A [SZÉN-DIOXID MEGTAKARÍTÁSI SZAKASZ] üzenetben a TAKARÉKOS ÜZEMMÓD beállításnak közvetlenül a bekapcsolást követő módosítása és a kikapcsolás között elért CO₂-kibocsátás csökkentésének értéke jelenik meg. A [SZÉN-DIOXID MEGTAKARÍTÁSI SZAKASZ] üzenet kikapcsoláskor, a [KIKAPCSOLÁS/BIZTOS BENNE?] üzenettel együtt jelenik meg.



TIPP:

- A CO₂-kibocsátás csökkentés számított értékét az alább bemutatott képlet határozza meg.

$$\text{A CO}_2\text{-kibocsátás csökkenésének mennyisége} = (\text{teljesítményfelvétel a [TAKARÉKOS ÜZEMMÓD] [KI] állapotában} - \text{teljesítményfelvétel a [TAKARÉKOS ÜZEMMÓD] [TAKARÉKOS]/[HOSSZÚ ÉLETTARTAM] állapotában}) \times \text{CO}_2 \text{ átszámítási tényező.}$$
 - * A CO₂-kibocsátás csökkentésének számított értéke az „Üzemanyagok elégetése során keletkező CO₂-kibocsátás” című OECD-kiadványon alapul.
- A [TELJ. SZÉNSPÓROLÁS] érték kiszámítása a megtakarításról 15 perces időközönként rögzített adatokon alapszik.
- Ez a képlet nem érvényes arra az elfogyasztott árammennyiségre, amelyet a [TAKARÉKOS ÜZEMMÓD] ki- és bekapcsolása nem befolyásol.

3-5. A kivetített kép torzulásának korrigálása

Használja a [SAROKPONTOS] és a [PÁRNATORZÍTÁS] funkciót a trapéztorzítás korrekciójához, mely a kép alsó, felső, jobb vagy bal oldalát megnyújtva vagy rövidítve éri el, hogy a kép téglalap alakú legyen.

A korrekció elvégzése előtt

A [TRAPÉZTORZÍTÁS] korrekció funkciói: [TRAPÉZTORZÍTÁS VÍZSZ.], [TRAPÉZTORZÍTÁS FÜGG.], [PÁRNATORZÍT. BAL/JOBB], [PÁRNATORZ. FENT/LENT] és [SAROKPONTOS]. Ha a [SAROKPONTOS] vagy a [PÁRNATORZÍTÁS] érték korrigált, a [TRAPÉZTORZÍTÁS VÍZSZ.] és a [TRAPÉZTORZÍTÁS FÜGG.] funkció ki vannak kapcsolva. Ebben az esetben NULLÁZ-za le a korrigált értékeket, és kezdje újra a torzítás korrigálását

Sarokpontos

1. Nyomja meg a ▼ gombot, miközben nem látható másik menü.

Megjelenik a [GEOMETRIAI KORREKCIÓ] párbeszédablak.

- A távirányító használata esetén nyomja meg a KEYSTONE gombot.

2. Mozgassa a kurzort a [MÓD] menüpontra a ▼ gombbal, majd nyomja meg az ENTER gombot.

Megjelenik a mód választás képernyő.

3. Válassza ki a [TRAPÉZTORZÍTÁS] lehetőséget, majd nyomja meg az ENTER gombot.

Menjen vissza a [GEOMETRIAI KORREKCIÓ] képernyő megjelenítéséhez a képernyőmenüben.

4. Nyomja meg a ▼ gombot a [TRAPÉZTORZÍTÁS] beállítás kiválasztásához, majd nyomja meg az ENTER gombot.

A kép átvált a [TRAPÉZTORZÍTÁS] párbeszédablakra.



5. **Nyomja meg a ▼ gombot a [SAROKPONTOS] funkció kiválasztásához, majd nyomja meg az ENTER gombot.**

Megjelenik a [SAROKPONTOS] képernyő.

- * Az ábrán kiválasztott ikon (▶) a bal felső saroknak felel meg.

6. **Vetítsen ki egy képet úgy, hogy annak mezeje a vetítési felületnél nagyobb legyen.**

7. **Válassza ki a kép bármely sarkát, és igazítsa azt a vetítési felület megfelelő sarkához.**

- * Az ábra a jobb felső sarkot jelzi.



Kivetített kép

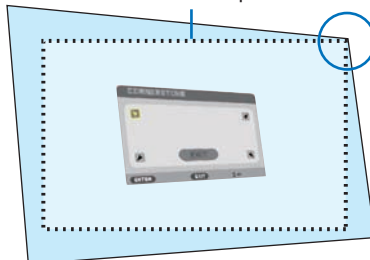

8. **A ▲▼◀▶ gomb használatával válassza ki a kivetített kép keretét szimbolizáló ikonok (▲) közül az áthelyezni kívánt pontnak megfelelőt.**

TIPP:

- Ha [SAROKPONTOS] vagy [PÁRNATORZÍTÁS] korrekciót hajt végre, a [TRAPÉZTORZÍTÁS FÜGG.] és [TRAPÉZTORZÍTÁS VÍZSZ.] opciók nem elérhetők. Ebben az esetben NUL-LÁZ-za le a korrigált értékeket, és kezdje újra a torzítás korrigálását.

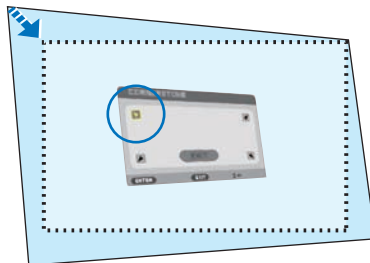

9. **Nyomja meg a ENTER gombot.**

10. **A ▲▼◀▶ gomb használatával mozgassa el a kivetített kép keretét a példán bemutatott módon.**

11. **Nyomja meg a ENTER gombot.**

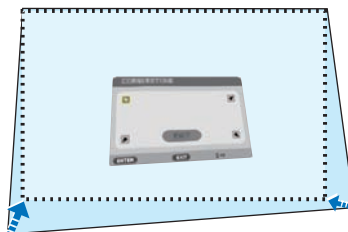

12. **A ▲▼◀▶ gomb használatával válasszon ki a különféle irányokba mutató ikonok közül egy másikat.**

A Sarokpontos beállítási párbeszédablakon válassza a [KILÉP] lehetőségét, vagy nyomja meg a távirányító EXIT gombját.

Ekkor megjelenik a megerősítési párbeszédablak.



13. A ◀ vagy ▶ gomb lenyomásával jelölje ki a [OK] választógombot, majd nyomja le az ENTER gombot.

Ezzel a sarkpontok korrekciója véget ér.

- A [MÉGSEM] lehetőség kiválasztásával a beállítási párbeszédablakhoz (a 3. lépéshez) lehet visszatérni a módosítások elmentése nélkül.
- A [NULLÁZ] lehetőség kiválasztásával a gyári alapértelmezésekhez lehet visszatérni.
- A [VISSZAVONÁS] lehetőség kiválasztásával a módosítások elmentése nélkül lehet kilépni.

14. Az EXIT gomb néhányszori lenyomásával zárja be a menüt.



Párnatorzítás

Ezzel a funkcióval lehetővé válik a bal és a jobb oldal vagy a felső és az alsó oldal önálló beállítása a párnatorzítás újraformalásához.

1. Nyomja meg a ▼ gombot, miközben nem látható másik menü.

Megjelenik a [GEOMETRIAI KORREKCIÓ] párbeszédablak.

- A távirányító használata esetén nyomja meg a KEYSTONE gombot.

2. Mozgassa a kurzort a [MÓD] menüpontra a ▼ gombbal, majd nyomja meg az ENTER gombot.

Megjelenik a mód választás képernyő.

3. Válassza ki a [TRAPÉZTORZÍTÁS] lehetőséget, majd nyomja meg az ENTER gombot.

Menjen vissza a [GEOMETRIAI KORREKCIÓ] képernyő megjelenítéséhez a képernyőmenüben.

4. Nyomja meg a ▼ gombot a [TRAPÉZTORZÍTÁS] beállítás kiválasztásához, majd nyomja meg az ENTER gombot.

A kép átvált a [TRAPÉZTORZÍTÁS] párbeszédablakra.



5. Nyomja meg a ▼ vagy ▲ gombot és válassza a [PÁRNATORZÍT. BAL/JOBB] vagy [PÁRNATORZ. FENT/LENT] lehetőséget.



6. Nyomja meg a ◀ vagy a ▶ gombot a torzítás korrekciójához.

MEGJEGYZÉS:

- A [PÁRNATORZÍT. BAL/JOBB] vagy a [PÁRNATORZ. FENT/LENT] elem nem áll rendelkezésre, ha a [TRAPÉZTORZÍTÁS VÍZSZ.], [TRAPÉZTORZÍTÁS FÜGG.] vagy a [SAROKPONTOS] funkció be van kapcsolva.
- A korrekció elvégzése előtt a lencsehelyzet-eltolást állítsa középső pozícióba.

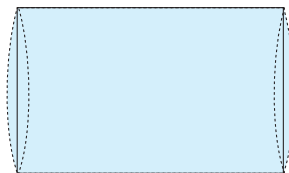

7. A [PÁRNATORZÍTÁS] korrekció elvégzése után nyomja meg néhányszor az EXIT gombot a menü kikapcsolásához.

MEGJEGYZÉS:

- A legutóbb alkalmazott korrekciós értékek még a projektor visszakapcsolásakor is érvényben maradnak.
- A [PÁRNATORZÍTÁS] és [SAROKPONTOS] korrekció elektronikus módszerrel valósul meg, így alkalmazása a kép kis mértékű elmosódását okozhatja.

A trapéztorzítás és párnatorzítás beállítás kezdeti értékre való visszaállítása

1. Jelenítse meg a [GEOMETRIAI KORREKCIÓ] képernyőt, és győződjön meg arról, hogy a [TRAPÉZTORZÍTÁS] lehetőség van kiválasztva a [MÓD] menüpont alatt.
2. Nyomja meg a ▼ gombot a [NULLÁZ] lehetőség kiválasztásához, majd nyomja meg az ENTER gombot.



- Ekkor megjelenik a megerősítést kérő üzenetet.
3. Vigye a kurzort az [IGEN] lehetőségre a ◀ vagy a ▶ gombbal, majd nyomja meg az ENTER gombot.



MEGJEGYZÉS:

- A [TRAPÉZTORZÍTÁS] beállításakor megadott minden érték visszaáll a kezdeti értékére.

TIPP:

- A különös alakú felületekre vetítés (hengeres vagy gömb alakú felületek például) esetén a torzítás korrigálható a ProAssist alkalmazás segítségével. Kérjük, töltsse le a ProAssist alkalmazást a weboldalunkról.

<https://www.sharp-nec-displays.com/dl/en/index.html>

3-6. A projektor jogosulatlan használatának megelőzése [BIZTONSÁG]

A jogosulatlan felhasználó általi működtetés elkerülése érdekében a projektoron – a menün keresztül – titkos kód állítható be. A titkos kód beállítását követően a projektor bekapcsolásakor a Kulcsszó beviteli párbeszédablak jelenik meg. A projektor csak a helyes kód megadása után vetít képet.

- A [BIZTONSÁG] beállítása a menü [NULLÁZ] menüpontjával nem törölhető.

A titkos kód aktiválása:

1. Nyomja meg a MENU gombot.

Megjelenik a projektor menüje.

2. Nyomja meg kétszer a ► gombot a [BEÁLLÍT] kiválasztásához, majd a ▼ gomb vagy az ENTER gomb megnyomásával válassza az [ÁLTALÁNOS] menüpontot.

3. A ► gomb lenyomásával lépjen át a [TELEPÍTÉS] alfültre.

4. A ▼ gomb háromszori lenyomásával válassza ki a [BIZTONSÁG] menüpontot, majd nyomja le az ENTER gombot.



Megjelenik a [KI/BE] lehetőségek menüje.

5. Nyomja meg a ▼ gombot a [BE] lehetőség kiválasztásához, majd nyomja meg az ENTER gombot.



Megjelenik a [BIZTONSÁGI KULCSSZÓ] beviteli párbeszédablak.

6. A ▲▼◀▶ gombok használatával adja meg a kulcsszót, majd nyomja le az ENTER gombot.

MEGJEGYZÉS:

- A titkos kódnek legalább 4, legfeljebb 10 karakterből kell állnia.



Megjelenik a [KULCSSZÓ ÚJRA] párbeszédablak.

7. A ▲▼◀▶ gombok használatával ismétlje meg a kulcsszó bevitelét, majd nyomja le az ENTER gombot.

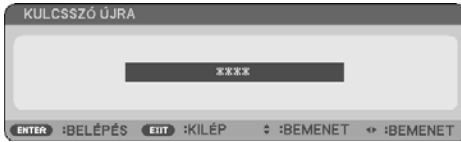

Megjelenik a megerősítési párbeszédablak.

8. Válassza ki az [IGEN] lehetőséget, majd nyomja le az ENTER gombot.

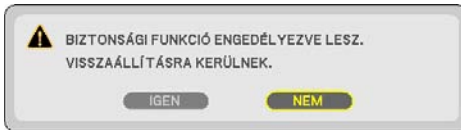

Ezzel a [BIZTONSÁG] funkció engedélyezése befejeződött.

A [BIZTONSÁG] funkcióval védett projektor bekapcsolása:

1. Nyomja meg a POWER gombot.

A projektor bekapcsol, és a zárolása tényét közlő üzenetet jelenít meg.

2. Nyomja meg a MENU gombot.

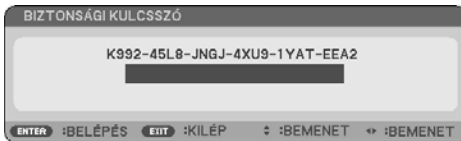

3. Gépelje be a helyes kódot, majd nyomja meg az ENTER gombot. A projektor egy képet jelenít meg.

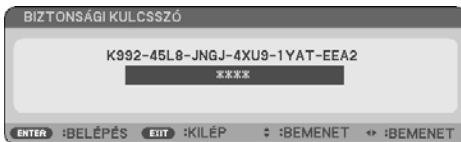

MEGJEGYZÉS:

- A biztonsági blokkolási üzemmódból kilépni csak a tápellátást kikapcsolva vagy a tápkábelt az elektromos aljzatból kihúzva lehet.

A [BIZTONSÁG] funkció deaktiválása:

1. Nyomja meg a MENU gombot.

Megjelenik a projektor menüje.

2. Keresse meg a [BEÁLLÍT] → [TELEPÍTÉS] → [BIZTONSÁG] menüpontot, majd nyomja le az ENTER gombot.



Megjelenik a [KI/BE] lehetőségek menüje.

3. Válassza ki a [KI] választógombot, majd nyomja le az ENTER gombot.



Megjelenik a [BIZTONSÁGI KULCSSZÓ] beviteli párbeszédablak.

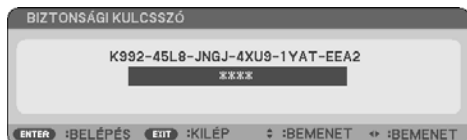

4. Gépelje be a kódot, majd nyomja meg az ENTER gombot.

Ha a begépzelt kód helyes, a [BIZTONSÁG] funkció deaktiválódik.

MEGJEGYZÉS:

- Ha kulcsszavát elfelejti, vegye fel a kapcsolatot a forgalmazóval. A forgalmazótól a kérelmi kód ellenében megkapja kulcsszavát. A kérelmi kód a Kulcsszó megerősítése párbeszédablakról olvasható le. Ebben a példában a kérelmi kód [K992-45L8-JNGJ-4XU9-1YAT-EEA2].

4. A projektor menüjének használata

4-1. A menük használata

MEGJEGYZÉS:

- A váltótsoros mozgóképek levetítése során a projektor menüje nem feltétlenül jelenik meg helyesen.

1. A menü a projektor készülékdobozán vagy a távirányítón található MENU gomb lenyomásával vetíthető ki.



MEGJEGYZÉS:

- A műveletek végrehajtásához éppen kiadható olyan parancsok gombjainak a listája, mint például az ENTER, EXIT, ▲▼, ◀▶ gomb a menü alján mindig látható.
2. Az almenük a projektor készülékdobozán vagy a távirányítón található ◀▶ gombok lenyomásával érhetők el.
 3. Az első fül vagy az aktuális lista első eleme a projektor készülékdobozán vagy a távirányítón található ENTER gomb lenyomásával jelölhető ki.
 4. A beállítani vagy módosítani kívánt menüponthoz a projektor készülékdobozán vagy a távirányítón található ▲▼ gombokkal lehet elnavigálni.
A kívánt fület kiválasztani a projektor készülékdobozán vagy a távirányítón található ◀▶ gombokkal lehet.
 5. Az almenü ablaka a projektor készülékdobozán vagy a távirányítón található ENTER gomb lenyomásával nyitható meg.
 6. A kívánt szintet beállítani, a kiválasztott lehetőséget be- vagy kikapcsolni a projektor készülékdobozán vagy a távirányítón található ▲▼◀▶ gombokkal lehet.
A módosításokat a projektor a következő átállításig eltárolja.
 7. További beállítási műveletet elvégezni a 2-6. lépések megismétlésével, a menüt bezárni pedig a projektor készülékdobozán vagy a távirányítón található EXIT gomb lenyomásával lehet.

MEGJEGYZÉS:

- A menü és az üzenetek kivetítése során a kapott jel és a beállítások függvényében több sornyi információ is elveszhet.

8. A menü a MENU gomb lenyomásával zárható be.

A menü előző pontjára visszatérni az EXIT gomb lenyomásával lehet.

Menü elemei

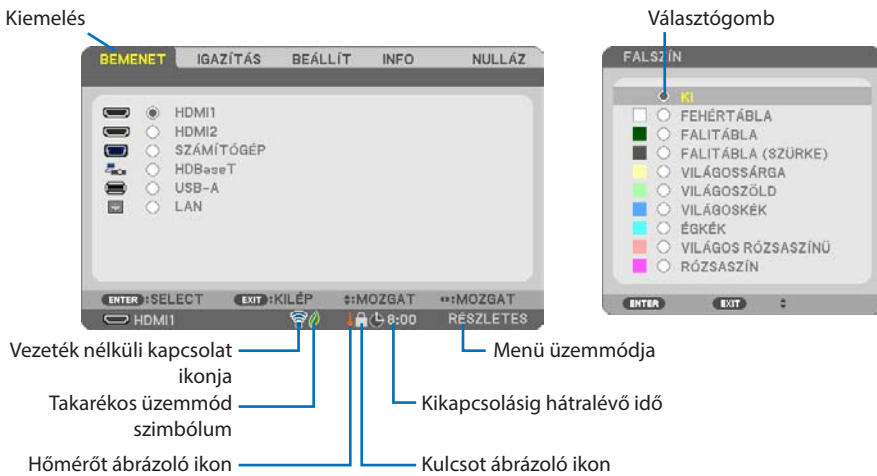
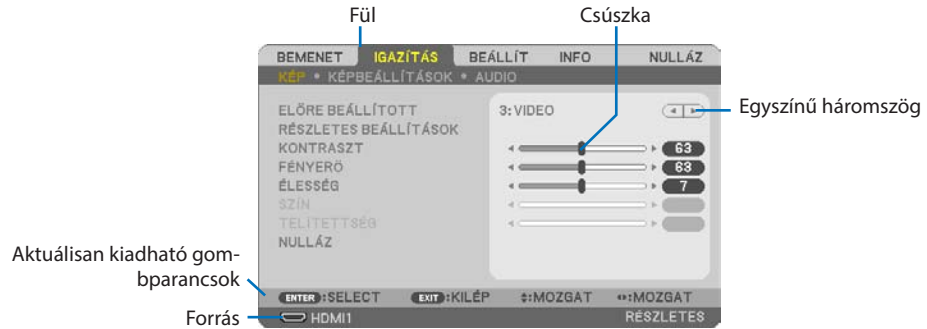

A menü fülei és a párbeszédablakok jellemzően a következő elemekből állnak:

Kiemelés	Jelzi a kiválasztott menü vagy elem kiválasztását.
Egyszínű háromszög	Jelzi az elérhető további lehetőségeket. A kiemelt háromszög aktív elemet jelöl.
Fül	Jelzi a menün belüli funkciócsoportot. Valamely adott fül kiválasztásakor az abba tartozó funkciók oldala kerül előtérbe.
Választógomb	Egy-egy adott lehetőség kiválasztása a párbeszédablakokon belül.
Forrás	Jelzi az éppen kiválasztott forrást.
Kikapcsolásig hátralévő idő	Jelzi a [KIKAPCSOLÁSIDŐZÍTŐ] funkció beállításakor megkezdett visszaszámlálásból hátralévő időt.
Csúszka	Jelzi a beállított értéket és a kiigazítási irányokat.
Takarékos üzemmód szimbólum	Jelzi a beállított [TAKARÉKOS ÜZEMMÓD]-ot.
Kulcsot ábrázoló ikon	Jelzi a [VEZÉRLŐPULT LEZÁRÁSA] bekapcsolt állapotát.
Hőmérőt ábrázoló ikon	Azt jelzi, hogy a projektor [KÉNYSZERÍTETT TAKARÉKOS ÜZEMMÓDBAN] van.
Vezeték nélküli kapcsolat ikonja	A vezeték nélküli LAN-kapcsolat engedélyezett állapotát jelzi.
Menü üzemmódja	A [RÉSZLETES] menüt vagy [EGYSZERŰ] menüt jelzi.

4-2. A menüelemek listája

Bizonyos elemek a bemeneti forrás függvényében nem mindig érhetők el. Az alább felsorolt menüpontok a részletes menüben találhatóak. Az egyszerű menüben található menüpontokat a (B) jelzés jelöli.

A zárójeles karakterek () az alapértelmezett beállításokat jelölik.

Menüelem		Opciók			
BEMENET	HDMI1	(B)			
	HDMI2	(B)			
	SZÁMÍTÓGÉP	(B)			
	HDBaseT	(B)			
	USB-A	(B)			
	LAN	(B)			
IGAZÍTÁS	KÉP	ELŐRE BEÁLLÍTOTT	1-7		
		RÉSZLETES BEÁLLÍTÁSOK	ÁLTALÁNOS	REFERENCIA	TELJ. FERŐ, ELŐADÁS, VIDEO, MOZI, GRAFIKUS, sRGB, DICOM SIM.
				GAMMA KORREKCIÓ	DINAMIKUS, TERMÉSZETES, FEKETE RÉSZLETEK
				KÉPERNYŐ MÉRETE	NAGY, KÖZEPES, KISCI
				SZÍNHŐMÉRSÉKLET	
				ERŐTELJES KONTRASZT	KI, BE
				KÉP MÓD	ÁLLÓ, MOZGÓ
		FEHÉ-REGYENSÚLY	R KONTRASZT		
			G KONTRASZT		
			B KONTRASZT		
			R FÉNYERŐ		
			G FÉNYERŐ		
	B FÉNYERŐ				
	KONTRASZT	(B)			
	FÉNYERŐ	(B)			
	ÉLESSEG	(B)			
	SZÍN	(B)			
	TELÍTETTSÉG	(B)			
	NULLÁZ	(B)			
	KÉPBEÁLLÍTÁSOK	ÓRAJEL			
		FÁZIS			
		VÍZSZINTES			
		FÜGGŐLEGES			
OVERSCAN		AUTO, 0[%], 5[%], 10[%]			
MÉRETARÁNY		AUTO, 4:3, 16:9, 15:9, 16:10, LEVÉLMÉRET, SAJÁT			
AUDIO	HANGERŐ (B)				

4. A projektor menüjének használata

Menüelem		Opciók			
BEÁLLÍT	ÁLTALÁNOS	FALSZÍN (B)	KI, FEHÉRTÁBLA, FALITÁBLA, FALITÁBLA (SZÜRKE), VILÁGOSSÁRGA, VILÁGOSZÖLD, VILÁGOSKÉK, ÉGKÉK, VILÁGOS RÓZSASZÍNŰ, RÓZSASZÍN		
		VILÁGÍTÁSI ÜZEMMÓD (B)	TAKARÉKOS ÜZEMMÓD IGAZÍTÁS ÁLLANDÓ FÉNYERŐ	KI, TAKARÉKOS, HOSSZÚ ÉLETTARTAM KI, BE	
		KIKAPCSOLÁSIDŐZÍTŐ (B)		KI, 0:30, 1:00, 2:00, 4:00, 8:00, 12:00, 16:00	
		DÁTUM ÉS IDŐ BEÁLLÍTÁSAI			
		ADMINISTRÁTOR MÓD (B)	MENÜ ÜZEMMÓDJA NINCS MENT. BEÁLL. ÉRT. KULCSSZÓ	RÉSZLETES, EGYSZERŰ KI, BE KI, BE	
		NYELV (B)		ENGLISH, DEUTSCH, FRANÇAIS, ITALIANO, ESPAÑOL, SVENSKA, 日本語 DANSK, PORTUGUÉS, ČEŠTINA, MAGYAR, POLSKI, NEDERLANDS, SUOMI NORSK, TÜRKÇE, РУССКИЙ, عربي, ΕΛΛΗΝΙΚΑ, 简体中文, 한국어, TIẾNG VIỆT ROMÂNĂ, HRVATSKI, БЪЛГАРСКИ, INDONESIA, हिन्दी, ភាសាខ្មែរ, 繁體中文	
		GEOMETRIAI KORREKCIÓ	MÓD		KI, TRAPÉZTORZÍTÁS, PC ESZKÖZ
			TRAPÉZTORZÍTÁS	TRAPÉZTORZÍTÁS VÍZSZ. TRAPÉZTORZÍTÁS FÜGG. PÁRNATORZÍT. BAL/JOBB PÁRNATORZ. FENT/LENT SAROKPONTOS	
			PC ESZKÖZ		KI, 1, 2, 3
			NULLÁZ		
		MENÜ	SZÍNKIVÁLASZTÁS		SZÍN, MONOKRÓM
BEMENETI KIJELZŐ			KI, BE		
AZONOSÍTÓ KIJELZÉSE			KI, BE		
TAKARÉKOSSÁGI ÜZENET			KI, BE		
IDŐ KIJELZÉSE			KÉZI, AUTOMATIKUS 5S, AUTOMATIKUS 15S, AUTOMATIKUS 45S		
HÁTTÉR			KÉK, FEKETE, KÉP		
TELEPÍTÉS	VETÍTÉSI IRÁNY		AUTO, ASZTALI ELŐRE, PLAFONRÓL HÁTRA, ASZTALI HÁTRA, PLAFONRÓL ELŐRE		
	VEZÉRLŐPULT LEZÁRÁSA		KI, BE		
	BIZTONSÁG		KI, BE		
	KOMMUNIKÁCIÓS SEBESSÉG		4800bps, 9600bps, 19200bps, 38400bps		
	SOROS PORT		PC KEZELÉS, HDBaseT		
	TÁVIRÁNYÍTÓ-ÉRZÉKELŐK		MIND, ELSŐ/HÁTSÓ, ELSŐ, HÁTSÓ, HDBaseT		
	VEZÉRLÉS-AZONOSÍTÁS	VEZÉRL.-AZONOSÍTÁSI SZ VEZÉRLÉS-AZONOSÍTÁS	1-254 KI, BE		
	TESZT ÁBRÁK				
	HÁLÓZATI BEÁLLÍTÁSOK				

4. A projektor menüjének használata

Menüelem		Opciók			
BEÁLLÍT	OPCIÓK(1)	AKAD.MENT. VIDEOLETÖLT.	KI, BE		
		VENTILÁTOR ÜZEMMÓD	AUTO, NAGY MAGASSÁG		
		JELFORRÁS KIVÁLASZTÁSA	SZÁMÍTÓGÉP	RGB/KOMPONENS, RGB, KOMPONENS	
		WXGA MÓD		KI, BE	
		V.SOROS OPC. KIKAPCS		KI, BE	
		VIDEO SZINT	HDMI1	AUTO, NORMÁL, ERŐSÍTETT	
			HDMI2	AUTO, NORMÁL, ERŐSÍTETT	
			HDBaseT	AUTO, NORMÁL, ERŐSÍTETT	
		AUDIO KIVÁLASZTÁS	HDMI1	HDMI1, SZÁMÍTÓGÉP	
			HDMI2	HDMI2, SZÁMÍTÓGÉP	
			LAN	LAN, SZÁMÍTÓGÉP	
			HDBaseT	HDBaseT, SZÁMÍTÓGÉP	
		HANGJELZÉS		KI, BE	
		LAN PORT		LAN, HDBaseT	
		OPCIÓK(2)	KÉSZENLÉTI ÜZEMMÓD		NORMÁL, HÁLÓZAT KÉSZENLÉTI MÓD, ALVÓ
	KÖZVETLEN BEKAPCS.			KI, BE	
	AUTO BEKAPCS.			KI, AUTO, HDMI1, HDMI2, SZÁMÍTÓGÉP	
	AUTO KIKAPCS.		IDŐ		1 - 60
			MÓD		KI, BE
	ALAP BEMENET KIVÁL.			UTOLSÓ, AUTO, HDMI1, HDMI2, SZÁMÍTÓGÉP, HDBaseT, USB-A, LAN	
	EMISSZIÓ				
	VALUTA			\$, €, JPY, RMB¥	
	VALUTAÁTVÁLTÓ				
	STATIKUS KONVERGENCIA		R VÍZSZINTES		
			G VÍZSZINTES		
			B VÍZSZINTES		
		R FÜGGŐLEGES			
G FÜGGŐLEGES					
	B FÜGGŐLEGES				

4. A projektor menüjének használata

		Menüelem	Opciók
INFO	ÜZEMIDŐ (B)	VILÁGÍTÁSI ÓRÁK SZÁMA	
		TELJ. SZÉNSPÓROLÁS	
		TELJES MEGTAKARÍTÁS	
	FORRÁS(1) (B)	JEL MEGNEVEZÉSE	
		FORRÁS INDEX	
		VÍZSZINTES FREKVENCIA	
		FÜGGŐLEGES FREKVENCIA	
		SZINKRONJEL TÍPUS	
		SZINKRONJEL POLARITÁS	
	FORRÁS(2) (B)	LETAPOGATÁS TÍPUSA	
		JELTÍPUS	
		VIDEÓTÍPUS	
		BITMÉLYSÉG	
	HDBaseT	VIDEO SZINT	
		JELMINŐSÉG	
		MŰKÖDTETÉSI MÓD	
		ÖSSZEKÖTTETÉS ÁLLAPOT	
	VEZETÉKES LAN	HDMI ÁLLAPOT	
		IP-CÍM	
		ALHÁLÓZATI MASZK	
ÁTJÁRÓ			
INFO	VEZETÉK NÉLKÜLI LAN	MAC CÍM	
		IP-CÍM	
		ALHÁLÓZATI MASZK	
		ÁTJÁRÓ	
		MAC CÍM	
		SSID	
		HÁLÓZAT TÍPUSA	
		BIZTONSÁG	
	CSATORNA		
	JELSZINT		
	VERSION(1) (B)	FIRMWARE	
		DATA	
	VERSION(2) (B)	FIRMWARE2	
		DATA2	
	EGYEBEK (B)	DÁTUM IDŐ (B)	
		VEVŐ NEVE (B)	
		GAZDAGÉP NEVE (B)	
		MODEL NO. (B)	
		SERIAL NUMBER (B)	
		LAN UNIT TYPE	
FELTÉTELEK	VEZÉRLÉS-AZONOSÍTÁS (ha a [VEZÉRLÉS-AZONOSÍTÁS] be van állítva) (B)		
	BEVITELI HŐMÉRSEKLET		
NULLÁZ	KIMENETELI HŐMÉRSEKLET		
	ÖSSZES ADAT		

4-3. Menüleírások és funkciók [BEMENET]



[HDMI1] és [HDMI2]

A HDMI 1 IN vagy HDMI 2 IN bemeneti csatlakozóba bekötött, HDMI-kompatibilis eszköz kiválasztása.

[SZÁMÍTÓGÉP]

A COMPUTER IN bemeneti csatlakozóba kötött számítógép kiválasztása.

MEGJEGYZÉS:

- Ha a komponens bemeneti jelet a COMPUTER IN csatlakozóba kötötte be, akkor a [SZÁMÍTÓGÉP] menüpontot válassza ki.
-

[HDBaseT]

A HDBaseT jeladót támogató aljzatokon keresztül érkező jel képét vetíti ki.

[USB-A]

Indítsa el a [NÉZŐ]-t.

Kivetíti a készülékbe beállított USB-memóriájának adatait.

[LAN]

Kijelzi a MultiPresenter kezdőképernyőjét.

A LAN (RJ-45) portról vagy a telepített USB-s vezeték nélküli LAN-egységről (választható tartozék) érkező jel kiválasztása.

4-4. Menüleírások és funkciók [IGAZÍTÁS]

[KÉP]



[ELŐRE BEÁLLÍTOTT]

Ezen a funkción keresztül a kivetített képre optimalizált beállítások választhatók ki.

A sárga, a cián és a bíborvörös szín semleges telítettsége szabályozható.

Hét, különböző típusú képekre optimalizált gyári beállítás közül lehet választani. Emellett a [RÉSZLETES BEÁLLÍTÁSOK] menüpont kiválasztása után a felhasználó által szabályozható paraméterek beállításával testre szabhatók az egyes gamma- és színértékek is.

A beállítások az [ELŐRE BEÁLLÍTOTT] 1 - [ELŐRE BEÁLLÍTOTT] 7 pontok alatt tárolhatók el.

TELJ. FERŐ	Erős fényel megvilágított helyiségben való használatra javasolt.
ELŐADÁS	A PowerPoint-fájlok használatával megtartott bemutatókhoz javasolt.
VIDEO	Szokásos TV-adások megtekintéséhez javasolt.
MOZI	Filmekhez javasolt.
GRAFIKUS	Grafikákhoz javasolt.
sRGB	Szabványos színértékek
DICOM SIM.	A DICOM szimulációs formátumhoz javasolt.

MEGJEGYZÉS:

- A [DICOM SIM.] funkció kizárólag képzési és referenciacélokat szolgál, valódi diagnosztikai célokra való használata tilos.
 - A DICOM jelentése Digitális képkezelés és kommunikáció az orvostudományban. Ez a rövidítés az ACR (American College of Radiology, azaz Amerikai Radiológusok Társasága) és a NEMA (National Electrical Manufacturers Association, azaz Elektronikai Gyártók Országos Szövetsége) által kifejlesztett szabványt takarja.
- A szabvány digitális képadatok rendszerek közötti átvitelét írja le.

[RÉSZLETES BEÁLLÍTÁSOK]

A funkció használatával az [ELŐRE BEÁLLÍTOTT 1] - [ELŐRE BEÁLLÍTOTT 7] pontok alatt tárolt egyéni beállítások adhatók meg.

Először a [REFERENCIA] menüpont alatt válassza ki a kiindulási alapként használni kívánt előbeállítást, majd állítsa be a [GAMMA KORREKCIÓ], [KÉPERNYŐ MÉRETE], [SZÍNHŐMÉRSÉKLET], [ERŐTELJES KONTRASZT], [KÉP MÓD] és [SZÍN FOKOZÁSA] értéket.



Az egyéni beállítások eltárolása [REFERENCIA]

Válasszon ki egy módot, amely a [RÉSZLETES BEÁLLÍTÁSOK] alapjául szolgál.

A gammakorrekciós mód kiválasztása [GAMMA KORREKCIÓ]

Az ajánlott módok a következők:

DINAMIKUS	Erős képkontrasztot biztosít.
TERMÉSZETES	A kép természetes reprodukálása.
FEKETE RÉSZLETEK	A sötét árnyalatú képterületek részletesebb megjelenítése.

MEGJEGYZÉS:

- Ez a lehetőség nem elérhető, ha a [REFERENCIA] menüből előzőleg kiválasztott tétel a [DICOM SIM.].

Képméret kiválasztása a DICOM SIM-hez [KÉPERNYŐ MÉRETE]

Ez a funkció a képméretnek megfelelő gammakorrekciót valósítja meg.

NAGY	150"-os képernyőmérethez
KÖZEPES	100"-os képernyőmérethez
KICSI	50"-os képernyőmérethez

MEGJEGYZÉS:

- Ez a lehetőség csak akkor érhető el, ha a [REFERENCIA] menüből előzőleg kiválasztott tétel a [DICOM SIM.].

A színhőmérséklet beállítása [SZÍNHŐMÉRSÉKLET]

Állítsa be a színek egyensúlyát (R, G, B) a színvisszaadhatóság optimalizálása érdekében.

A nagy számértékű színhőmérséklet kékesfehérré vált, míg az alacsony numerikus értékű vörös-fehér színű lesz.

Egy 5000 K és 10 500 K közötti érték állítható be 100 K-s léptékkel.

MEGJEGYZÉS:

- Ez a lehetőség nem érhető el olyankor, amikor a [REFERENCIA] menüből előzőleg kiválasztott tétel a [TELJ. FERŐ].

Fényerő- és kontrasztszabályozás [ERŐTELJES KONTRASZT]

Ha [BE] van állítva, akkor a képnek megfelelően a legoptimálisabb kontraszt arány lesz alkalmazva.

MEGJEGYZÉS:

- Amikor az [ÁLLANDÓ FÉNYERŐ] be van kapcsolva, az [ERŐTELJES KONTRASZT] nem választható ki.
- Ez a lehetőség nem elérhető, ha a [REFERENCIA] menüből előzőleg kiválasztott tétel a [DICOM SIM.].

Választás az álló- és a mozgókép üzemmód között [KÉP MÓD]

Ez a funkció az álló- és mozgókép üzemmód közötti választást teszi lehetővé.

ÁLLÓ	Ez a mód az állóképekhez.
MOZGÓ=2	Ez a mód a mozgóképekhez.

MEGJEGYZÉS:

- Ez a lehetőség csak akkor érhető el, ha a [REFERENCIA] menüből előzőleg kiválasztott tétel a [TELJ. FERŐ].

A színek javítása [SZÍN FOKOZÁSA]

Ez lehetővé teszi a kép színsűrűségének beállítását.

A kép színei mélyebbek lesznek az [ALACSONY], [KÖZEPES] és [MAGAS] sorrendben haladva, miközben a kép sötétedik.

Ha a [KI] van kiválasztva, a [SZÍN FOKOZÁSA] funkció nem fog működni.

MEGJEGYZÉS:

- Ez a lehetőség nem elérhető, ha a [REFERENCIA] menüből előzőleg kiválasztott tétel az [sRGB] vagy a [DICOM SIM.].

A fehéregyensúly szabályozása [FEHÉREGYENSÚLY]

Itt a fehéregyensúly szabályozható. Kontraszt az egyes színekhez (RGB), a képernyő fehér szintjének beállítására szolgál; Fényerő az egyes színekhez (RGB), a képernyő fekete szintjének beállítására szolgál.

MEGJEGYZÉS:

- Ha a [FEHÉREGYENSÚLY] működik, a tényleges szintónus különbözik a [SZÍNHŐMÉRSÉKLET] értékétől.

[KONTRASZT]

A kép intenzitásának beállítása a bemeneti jelnek megfelelően.

[FÉNYERŐ]

A háttéraszter-intenzitás fényerőszintjének beállítása.

[ÉLESSÉG]

A kép részletességének szabályozása.

[SZÍN]

A színtelítettségi szint növelése vagy csökkentése.

[TELÍTETTSÉG]

A színszint módosítása +/- zöld és +/- kék szélsőértékek között. A piros szint referenciaként szolgál.

Bemeneti jel	KONTRASZT	FÉNYERŐ	ÉLESSÉG	SZÍN	TELÍTETTSÉG
SZÁMÍTÓGÉP/HDMI/HDBaseT (RGB)	Igen	Igen	Igen	Nem	Nem
SZÁMÍTÓGÉP/HDMI/HDBaseT (KOMPONENS)	Igen	Igen	Igen	Igen	Igen
USB-A, LAN	Igen	Igen	Igen	Nem	Nem

Igen = szabályozható, Nem = nem szabályozható

[NULLÁZ]

A [KÉP] menüben megadott beállítási értékek és paraméterek visszaállítása a gyári alapértelmezés szerintiekre, az előre beállított számok és az [ELŐRE BEÁLLÍTOTT] menün belüli [REFERENCIA] almenü kivételével.

A [RÉSZLETES BEÁLLÍTÁSOK] menüben megadott beállítási értékek és paraméterek – az aktuálisan kiválasztott [ELŐRE BEÁLLÍTOTT] kivételével – nem állnak vissza.

[KÉPBEÁLLÍTÁSOK]



Az órajel és a fázis beállítása [ÓRAJEL/FÁZIS]

Ezzel a két beállítással az [ÓRAJEL] és a [FÁZIS] szabályozható manuálisan.

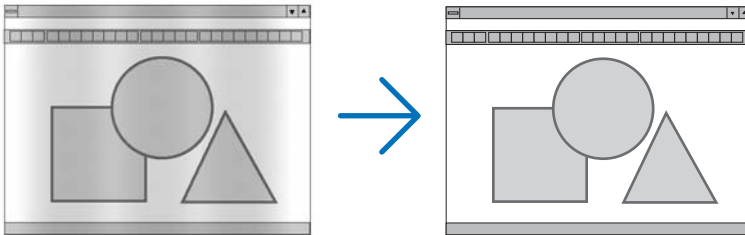

ÓRAJEL	A funkció használatával a számítógépes képek finomhangolása végezhető el és az esetleg megjelenő függőleges sávok távolíthatók el. A funkcióval kiigazíthatók a kép vízszintes sávzását meggátoló órajel-frekvenciák. A kiigazítás a számítógép első alkalommal való csatlakoztatásakor válhat szükségessé.
--------	--

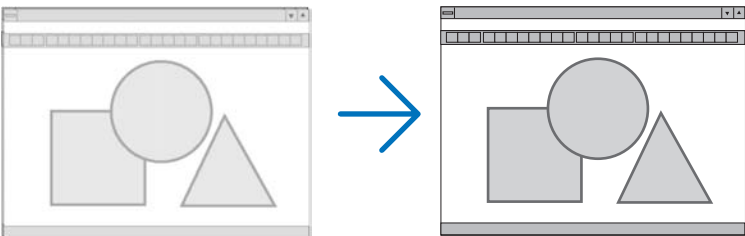

FÁZIS	Ennek a funkciónak a használatával az órajel fázis igazítható ki, és a kép zaj, a képpont-interferencia, valamint a szellemkép hatás mértéke csökkenthető. (Nyilvánvalóan ez utóbbiról van szó akkor, ha a kép egy része vibrálva jelenik meg.) A [FÁZIS] beállításhoz csak az [ÓRAJEL] beállítás elvégzése után kezdjen hozzá.
-------	--

A vízszintes és a függőleges pozíció beállítása [VÍZSZINTES/FÜGGŐLEGES]

A kép vízszintes és függőleges helyzetének szabályozása.

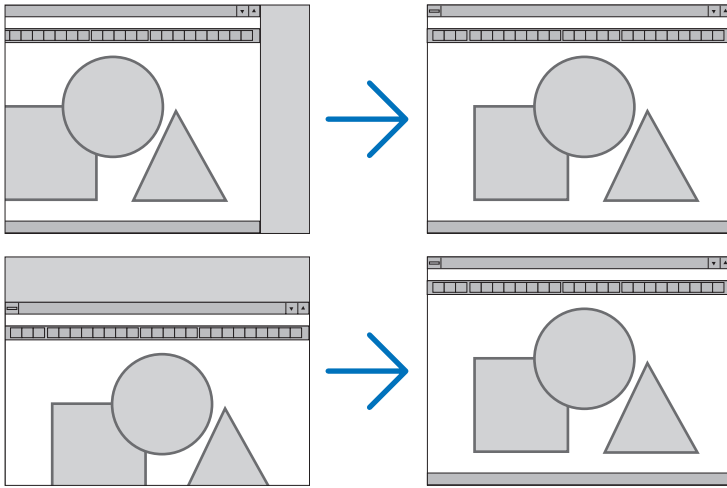

MEGJEGYZÉS:

- Az [ÓRAJEL], [FÁZIS], [VÍZSZINTES] és [FÜGGŐLEGES] lehetőségek csak analóg jelek bevitelkor választhatók ki.
- A [FÁZIS] és az [ÓRAJEL] paraméter beállítása során a kép esetenként eltorzulhat. Ez nem hiba.
- Az [ÓRAJEL], [FÁZIS], [VÍZSZINTES] és [FÜGGŐLEGES] igazítás a memóriában tárolódik az aktuális jelhez. A következő alkalommal, amikor a kivetített jel ugyanolyan felbontású, vízszintes és függőleges frekvenciájú, akkor a módosításait a projektor előhívja és alkalmazza.

A memóriában tárolt kiigazított értékek a [NULLÁZ] menü → [AKTUÁLIS JEL] vagy [ÖSSZES ADAT] pontjának kiválasztásával állíthatók vissza az alapértelmezés szerintiére.

A túlpásztázási arány beállítása [OVERSCAN]

Ennek segítségével megadhatja egy bejövő jel megfelelő túlpásztázási értékét.

Ha az [AUTO] opciót választja, a bemeneti jelhez leginkább megfelelő túlpásztázás végrehajtásra kerül és megjelenik.

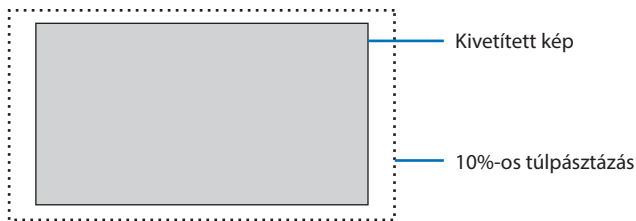

MEGJEGYZÉS:

- Az [OVERSCAN] elem nem választható ki, amikor a VIDEÓ jelek használatban vannak, vagy ha a [SAJÁT] lehetőség van kiválasztva a [MÉRETARÁNY] menüpontban.

A kép méretarányának kiválasztása [MÉRETARÁNY]

A „méretarány” fogalom a kivetített kép szélességének és magasságának egymáshoz viszonyított arányára utal.

A projektor a bemeneti jel tulajdonságait automatikusan azonosítja, és azt a megfelelő méretarányban jeleníti meg.

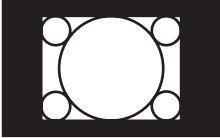
Opciók	Funkció
AUTO	A projektor a bemeneti jel tulajdonságait automatikusan azonosítja, és azt a méretarány módosítása nélkül jeleníti meg. A bemeneti jel függvényében elképzelhető, hogy a projektor a kép méretarányát hibásan azonosítja be. Ilyen esetben a kép helyes méretaránya az alábbi menüpontok közül választható ki.
4:3	A kép 4:3 méretarányban jelenik meg.
16:9	A kép 16:9 méretarányban jelenik meg.
15:9	A kép 15:9 méretarányban jelenik meg.
16:10	A kép 16:10 méretarányban jelenik meg.
LEVÉLMÉRET	A levélméret méretarányú jelben továbbított kép vízintesen és függőlegesen egyenlő mértékben nyúlik meg úgy, hogy a keretet kitöltse. A megjelenített képnek a vetítési felület felső és alsó szélén kívül eső részeit a projektor levágja, így azok nem láthatók.
SAJÁT	A projektor az aktuális képet akkor is eredeti felbontásában jeleníti meg, ha a számítógéptől érkező bemeneti jel felbontása a projektor saját felbontásánál alacsonyabb. [Példa] 800 × 600-as felbontású bemeneti jel megjelene- sése: 
	<p>MEGJEGYZÉS:</p> <ul style="list-style-type: none"> • Nem számítógéptől érkező bemeneti jelek esetében a [SAJÁT] beállítás nem választható ki. • A projektor saját felbontásánál magasabb felbontású bemeneti jelek esetében a [SAJÁT] beállítás nem választható ki.

TIPP:

- Az alábbi táblázatban a legtöbb számítógép által támogatott, jellemző felbontások és képméretarányok szerepelnek.

Felbontás	Méretarány	
VGA	640 × 480	4:3
SVGA	800 × 600	4:3
XGA	1024 × 768	4:3
WXGA	1280 × 768	15:9
WXGA	1280 × 800	16:10
WXGA+	1440 × 900	16:10
SXGA	1280 × 1024	5:4
SXGA+	1400 × 1050	4:3
UXGA	1600 × 1200	4:3
Full HD	1920 × 1080	16:9
WUXGA	1920 × 1200	16:10
4K	3840 × 2160	16:9

[AUDIO]



A hang növelése vagy csökkentése

A projektorba épített hangszóróra vagy az AUDIO OUT (Stereo Mini Jack)-re vezérelt hang erejének beállítása.

TIPP:

- Amikor a projektor menüje nem látható, a ◀ és ▶ gombok a projektor készülékdobozán és a távirányító VOL. +/- gombjai használhatók a hangerő szabályozáshoz. (→ [32. oldal](#))
-

4-5. Menüleírások és funkciók [BEÁLLÍT]

[ÁLTALÁNOS]



A falszínkorrekció használata [FALSZÍN]



Ez a funkció adaptív színkorrekciót tesz lehetővé azokban a helyzetekben, amelyekben a vetítés céljára igénybe vett felület nem fehér színű.

MEGJEGYZÉS:

- A [FEHÉRTÁBLA] kiválasztása csökkenti a fényerőt.

Takarékos üzemmód kiválasztása és a fényerő beállítása [VILÁGÍTÁSI ÜZEMMÓD]

Az energiatakarékosági beállítások és az egyes projektorok fényerejének módosítása több projektorral végzett több képfelületű vetítésnél. Az energiatakarékosági beállításokat lásd a 37. oldalon található „3-4. A takarékos üzemmód módosítása/az energiatakarékoság hatásának ellenőrzése” részt.

TAKARÉKOS ÜZEMMÓD	KI	Az izzómodul világítása (fényereje) a [IGAZÍTÁS] menüben megadott fényerőre áll.
	TAKARÉKOS	A szabályozott fényerő és ventilátorsebesség révén energia takarítható meg és a mozgásból származó zaj, valamint az áramfogyasztás csökkenthető.
	HOSSZÚ ÉLETTARTAM	A mód optimalizálja a világítási modul élettartamát.
IGAZÍTÁS		A fényerő 1%-os lépésközzel 50 és 100% között állítható be. Amikor több projektorral végez több képfelületű vetítést, a fényerőt külön-külön kell beállítani mindegyik projektoron. A beállítás akkor lép érvénybe, amikor a [TAKARÉKOS ÜZEMMÓD] [KI] értékre van állítva.

ÁLLANDÓ FÉNYERŐ	KI	Az [ÁLLANDÓ FÉNYERŐ] mód törölve lesz.
	BE	<p>A fényerőt kezeli, amely akkor van érvényben amikor a [BE] opció van kiválasztva. Hacsak nem [KI] van kiválasztva, ugyanazok a beállítások akkor is érvényben maradnak, ha a projektor ki van kapcsolva.</p> <ul style="list-style-type: none"> A fényerő újbóli beállításához előbb kapcsolja KI ezt a beállítást, mielőtt további beállításokat végezne. <p>MEGJEGYZÉS:</p> <ul style="list-style-type: none"> Az [ÁLLANDÓ FÉNYERŐ] mód funkció a fényerő állandó szinten való tartására szolgál. A szín nem lesz rögzítve.

MEGJEGYZÉS:

- Az [ÁLLANDÓ FÉNYERŐ] beállítás kiválasztható, ha a [TAKARÉKOS ÜZEMMÓD] beállítása [KI] és az [IGAZÍTÁS] beállítása 70–50%.
- Ha az [ÁLLANDÓ FÉNYERŐ] beállítása [BE], akkor a [TAKARÉKOS ÜZEMMÓD] és az [IGAZÍTÁS] nem választható ki.

TIPP:

- A fényerő a használat során csökken, ám az [ÁLLANDÓ FÉNYERŐ] mód kiválasztása esetén a projektor a használati ideje alapján automatikusan beállítja a kibocsátás fényerejét, állandó fényerőt biztosítva az izzómodul teljes élettartama alatt. Ha azonban a fényerő már a maximálisra van állítva, akkor a fényerő a használat során csökken.

A kikapcsolás-időzítő használata [KIKAPCSOLÁSIDŐZÍTŐ]

- Válassza ki a kívánt időpontot 30 perc és 16 óra közötti: **KI, 0:30, 1:00, 2:00, 4:00, 8:00, 12:00, 16:00.**
- Nyomja le a távirányító ENTER gombját.**
- Megkezdődik a hátralévő idő visszaszámlálása.**
- A visszaszámlálás végén a projektor automatikusan kikapcsol.**

MEGJEGYZÉS:

- A visszaszámlálás az időzítési menü [KI] pontjának kiválasztásával vagy a projektor manuális kikapcsolásával szakítható meg.
- Amikor a projektor automatikus kikapcsolásáig hátralévő idő hossza 3 percre csökken, a vetítési felület alján megjelenik a [A VETÍTŐ 3 PERCEN BELÜL KIKAPCSOL] üzenet.

A dátum és idő beállítása [DÁTUM ÉS IDŐ BEÁLLÍTÁSAI]

Kijelzi a MultiPresenter kezdőképernyőjét (→ 148. oldal).

A menübeállítások konfigurálása [ADMINISZTRÁTOR MÓD]

Ez lehetővé teszi a [MENÜ ÜZEMMÓDJA] kiválasztását, a beállítások mentését és [KULCSSZÓ] beállítását az [ADMINISZTRÁTOR MÓD]-ra.

MENÜ ÜZEMMÓDJA	Válassza ki az [EGYSZERŰ] vagy [RÉSZLETES] menüt. (→ 50. oldal)
NINCS MENT. BEÁLL. ÉRT.	Ha a [BE] opciót választja, a képernyőmenüben beállított elemek értékei nem kerülnek mentésre.
KULCSSZÓ	Társítson jelszót az adminisztrátor módhoz. Írja be a jelszót a ▲▼◀▶ gombokkal, majd nyomja meg az ENTER gombot. (Legfeljebb 10 alfanumerikus karakter)

A menü nyelvének kiválasztása [NYELV]

A vetítési felületen megjelenő utasítások nyelve 30 lehetőség közül választható ki.

MEGJEGYZÉS:

- Ezt a beállítást a [NULLÁZ] menüből kiadott parancsok nem befolyásolják.
-

[GEOMETRIAI KORREKCIÓ]**[MÓD]**

Beállíthat mintát a torzítás korrigálásához. Ha a [KI] lehetőséget választja, a [GEOMETRIAI KORREKCIÓ] nem érvényesül.

A trapéztorzítás manuális korrekciója [TRAPÉZTORZÍTÁS]



A vízszintes vagy függőleges trapéztorzítás, a párnatorzítás BAL/JOBB vagy FENT/LENT vagy a sarokpontos korrekció manuálisan is elvégezhető.

MEGJEGYZÉS:

- A [TRAPÉZTORZÍTÁSVÍZSZ.] és a [TRAPÉZTORZÍTÁS FÜGG.] egyszerre beállítható.
- A menüelem átváltásához először nullazza az első menüelemet.
- A beállítási értékek felül lesznek írva. Ezek akkor sem törlődnek, ha a projektort kikapcsolja.
- A [TRAPÉZTORZÍTÁS], [PÁRNATORZÍTÁS] és [SÁROKPONTOS] korrekció elektronikus módszerrel valósul meg, így alkalmazása a kép kis mértékű elmosódását okozhatja.

TRAPÉZTORZÍTÁSVÍZSZ.	A vízszintes trapéztorzítás kiigazítása. (→ 28. oldal)	
TRAPÉZTORZÍTÁS FÜGG.	A függőleges trapéztorzítás kiigazítása. (→ 28. oldal)	
PÁRNATORZÍT. BAL/JOBB	Korrigálja a párnatorzítást a bal vagy a jobb oldalon. (→ 42. oldal)	

4. A projektor menüjének használata

PÁRNATORZÍTÁS FENT/LENT	Korrigálja a párnatorzítást a fenti vagy lenti oldalon. (→ 42. oldal)	
SAROKPONTOS	A kivetített képet könnyedén a képernyő széleihez igazíthatja, ha a kép négy sarkát a képernyő sarkaihoz illeszti. (→ 39. oldal)	

TIPP:

- A [TRAPÉZTORZÍTÁS] és a [SAROKPONTOS] beállítási tartománya:

Vízszintes irányban	Függőleges irányban
Kb. $\pm 30^\circ$ (Max)	Kb. $\pm 30^\circ$ (Max)

Beállítható tartománya kisebb lehet a bemeneti jel függvényében.

[PC ESZKÖZ]

Lehívja a projektorban előzőleg regisztrált geometriai korrekció adatokat.

A ProAssist alkalmazásunkkal használható geometriai korrekció adatokat itt (→ 44. oldal) találja.

MEGJEGYZÉS:

- Mivel a geometriai korrekció végrehajtása elektronikusan történik, a fényerő változhat és a kép minősége romolhat.

[NULLÁZ]

Visszaállítja a a [GEOMETRIAI KORREKCIÓ] képernyő [MÓD] menüpontja alatt kiválasztott elemeket. A művelet a [MÓD] menüpont alatt kiválasztott üzemmódtól függ.

MÓD	Művelet
TRAPÉZTORZÍTÁS	Minden [TRAPÉZTORZÍTÁS] beállítás a kezdeti értékre áll vissza.
PC ESZKÖZ	Kikapcsolja a [PC ESZKÖZ] beállítást. A regisztrált adatok nem nullázódnak.
KI	A nullázás érvénytelen.

TIPP:

- A nullázás a távirányító KEYSTONE gombjának 2 másodpercnél tovább történő nyomva tartásával lehetséges.

[MENÜ]**A menü színösszeállításának kiválasztása [SZÍNKIVÁLASZTÁS]**

A menü színének két lehetősége közül választhat: [SZÍN] és [MONOKRÓM].

A bementi kijelző be/ki kapcsolása [BEMENETI KIJELEZŐ]

Ez az opció bekapcsolja vagy kikapcsolja a bementi névkijelzést, például, hogy a [SZÁMÍTÓGÉP] megjelenjen a képernyő jobb felső sarkában.

Amennyiben nincs bejövő jel, a projektor a vetítési felület közepére egy, a jel hiányára utaló útmutató üzenetet jelenít meg, amelyben a rendelkezésre álló forrás megkeresését kéri. Amikor az [USB-A] vagy a [LAN] elemet választja [BEMENET]-ként, a nincs jel figyelmeztetés nem jelenik meg.

A vezérlés-azonosító be- és kikapcsolása [AZONOSÍTÓ KIJELEZÉSE]

Ezen a menüpontra keresztül a távirányító ID SET gombjának lenyomásakor megjelenő azonosítószám engedélyezhető és tiltható le.

Az energiatakarékosági üzenetek engedélyezése és tiltása [TAKARÉKOSSÁGI ÜZENET]

Ezen a menüpontra keresztül az alábbi, a projektor bekapcsolásakor megjelenő üzenetek kapcsolhatók be és ki.

A [TAKARÉKOSSÁGI ÜZENET] az erőforrások kímélésére szólítja fel a felhasználót. Ha a [KI] lehetőséget választja a [TAKARÉKOS ÜZEMMÓD] opciónál, akkor üzenetet kap a [TAKARÉKOS ÜZEMMÓD] beállítására.

Az üzenet bezárásához nyomja meg bármelyik gombot. Az üzenet eltűnik, ha 30 másodpercig semmilyen gomb műveletet nem végez.

A menü megjelenítési időtartamának beállítása [IDŐ KIJELEZÉSE]

Ezen a menüpontra keresztül az állítható be, mennyit várjon a projektor a menü kikapcsolásával az utolsó gomb lenyomása után. Az előre beállított választási lehetőségek a következők: [KÉZI], [AUTOMATIKUS 5S], [AUTOMATIKUS 15S] és [AUTOMATIKUS 45S]. A gyári alapértelmezés szerinti érték az [AUTOMATIKUS 45S].

A háttérszín vagy -kép kiválasztása [HÁTTÉR]

Ha a HDMI1, HDMI2, SZÁMÍTÓGÉP vagy HDBaseT bemeneti terminál van kiválasztva, akkor válassza ki a kívánt háttérrel, ha nincs bemeneti jel.

KÉK	A háttérszín kék
FEKETE	A háttérszín fekete
KÉP	Kép megjelenítése háttérként

MEGJEGYZÉS:

- A [BEMENETI KIJELEZŐ] funkció engedélyezett állapota mellett a projektor a vetítési felület közepére a jel hiányára utaló útmutató üzenetet vetít, amelyben a rendelkezésre álló forrás megkeresését kéri, adott esetben a beállítástól függetlenül.
- Ha a háttérképet [KÉP]-ként szeretné megjeleníteni, nézze meg a [106.](#) oldalt.
- Ezt a beállítást a [NULLÁZ] menüből kiadott parancsok nem befolyásolják.

[TELEPÍTÉS]



A projektor vetítési irányának meghatározása [VETÍTÉSI IRÁNY]

Ebben a menüpontban a kép orientációja állítható be a projektor elhelyezésének megfelelően. A választható vetítési lehetőségek a következők: asztali előre, plafonról hátra, asztali hátra és plafonról előre.



FIGYELMEZTETÉS

- Ha speciális munkákra van szükség, például a projektor felfüggesztésére a mennyezetre, forduljon a forgalmazóhoz.
Soha ne telepítse saját maga a projektort ilyen esetekben. A projektor leesik és sérülést okozhat.

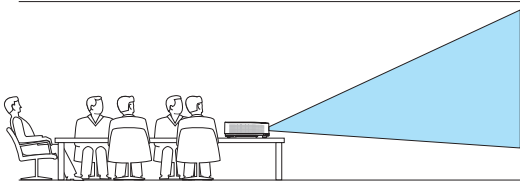
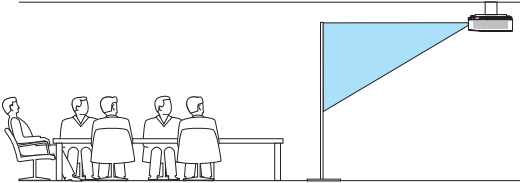
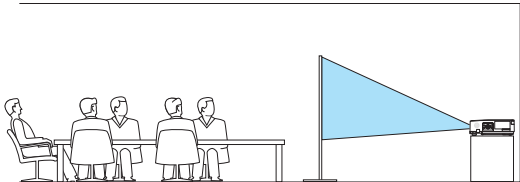
AUTO	Amikor az izzómodul BE van kapcsolva, a projektor belső érzékelője felderíti a telepítési módot, amely lehet [ASZTALI ELŐRE] vagy [PLAFONRÓL ELŐRE], majd átváltja a vetítési módot
ASZTALI ELŐRE	
PLAFONRÓL HÁTRA	
ASZTALI HÁTRA	

PLAFONRÓL ELŐRE

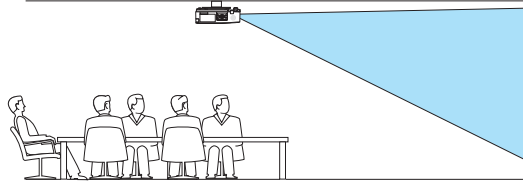

A készülékdoz gombjainak hatástalanítása [VEZÉRLŐPULT LEZÁRÁSA]

Ezen a menüponton keresztül a [VEZÉRLŐPULT LEZÁRÁSA] funkció kapcsolható be és ki.

MEGJEGYZÉS:

- A [VEZÉRLŐPULT LEZÁRÁSA] beállítása a távvezérlő működésére nincs hatással.
- A [VEZÉRLŐPULT LEZÁRÁSA] beállítás feloldása
 1. Amikor a projektor képet vetít ki vagy alvó üzemmódban van, nyomja meg és tartsa nyomva az INPUT gombot a projektor készülékdozán körülbelül 10 másodpercig. A [VEZÉRLŐPULT LEZÁRÁSA] kioldódik.
 2. Amikor a projektor készenléti üzemmódban van, nyomja meg és tartsa nyomva a POWER gombot a projektor készülékdozán. Ez lehetővé teszi a projektor bekapcsolását. Miután ellenőrizte, hogy a projektor kivetít-e képet, hajtja végre az előző, 1. lépést.

TIPP:

- A [VEZÉRLŐPULT LEZÁRÁSA] bekapcsolt állapotát a menü jobb alsó részén látható [🔒] lakat ikon jelzi.

A jelszavas védelem bekapcsolása [BIZTONSÁG]

Ezen a menüponton keresztül a [BIZTONSÁG] funkció állítható be.

A projektor csak a helyes kód megadása után vetít képet. (→ 45. oldal)

MEGJEGYZÉS:

- Ezt a beállítást a [NULLÁZ] menüből kiadott parancsok nem befolyásolják.

Az adatátviteli sebesség beállítása [KOMMUNIKÁCIÓS SEBESSÉG]

Ebben a menüpontban a D-Sub 9P típusú PC Control port átviteli sebessége állítható be. A port a 4800 és 38 400 bps közötti tartományba eső sebességértékeket támogatja. Az alapértelmezett érték a 38 400 bps. A sebességértéket a csatlakoztatni kívánt eszköznek megfelelően válassza meg (az eszköztípus függvényében elképzelhető, hogy nagyobb kábelhossz mellett ajánlott alacsonyabb átviteli sebességet választani).

MEGJEGYZÉS:

- A kommunikációs sebességre vonatkozó beállítást a [NULLÁZ] menüből kiadott parancsok nem befolyásolják.

A soros port kiválasztása [SOROS PORT]

Ebben a menüpontban állítható be, hogy a projektor melyik csatlakozója fogadja a soros adatátvitel ellenőrző jeleit (például a be- és kikapcsolás jeleit), amikor a projektort egy kereskedelmi forgalomban kapható HDBaseT jeladó távvezérlőjével működtetik. Amennyiben a projektort nem távvezérlővel működtetik (csak videó- és audiojel küldése történik), akkor nem szükséges megadni ezt a beállítást.

PC KEZELÉS	A vezérlő jeleket (RS-232C soros vonalon zajló kommunikáció) a PC CONTROL terminál fogadja.
HDBaseT	A videó/audio és vezérlő jelek (RS-232C soros kommunikáció) az Ethernet/HDBaseT porton érkezenek.

MEGJEGYZÉS:

- Ha a [HDBaseT]-t állította be, a projektor [ALVÓ] módba lép, függetlenül attól, hogy a képernyőn megjelenő menüben a készenléti üzemmód (→ 76. oldal) beállítása [NORMÁL] vagy [HÁLÓZAT KÉSZENLÉTI MÓD]. Ennek alapján, a projektor egy HDBaseT jeladó eszközzel bekapcsolható, amely csatlakoztatva van a projektorhoz, amikor a projektor készenléti üzemmódban van. Azonban, a készenléti mód beállítása nem változtatható, ha a [HDBaseT] van beállítva.
- Ha a [SOROS PORT] lehetőségnél a [HDBaseT] van kiválasztva, a készülék áramfogyasztása készenléti üzemmódban nem felel meg az energiatakarékossági előírásoknak.

TIPP:

- A projektor LAN portról történő vezérlése esetén bármelyik beállítás használható.

A távirányító érzékelőinek be- és kikapcsolása [TÁVIRÁNYÍTÓ-ÉRZÉKELŐK]

Ebben a menüpontban beállíthatja a projektor első és hátsó paneljén található távirányító-érzékelőket, valamint a HDBaseT távirányító-érzékelőjét.

Az opciók a következők: [MIND], [ELSŐ/HÁTSÓ], [ELSŐ], [HÁTSÓ], és [HDBaseT].

TIPP:

- Ha erős napfény vagy megvilágítás éri a távirányító érzékelőjét és a távirányító nem működik, válasszon másik beállítást.
- A projektor hátoldalán található távvezérlő érzékelő nem használható, ha a külön megvásárolható kábelfedél fel van szerelve a projektorra.

A projektor azonosítójának beállítása [VEZÉRLÉS-AZONOSÍTÁS]

Lehetősége van több projektort működtetni egymástól függetlenül és elkülönülten [VEZÉRLÉS-AZONOSÍTÁS] funkciót támogató távirányítóval. Ha ugyanazt az azonosítót osztja ki az összes projektorhoz, lehetősége van az összes projektort kényelmesen együtt működtetni egy távirányítóval. Mindehhez az egyes projektorokba be kell vinni az azonosítószámokat.

VEZÉRLÉS-AZONOSÍTÁSI SZ	Válasszon ki egy számot 1-től 254-ig, amelyet a projektorhoz kíván rendelni.
VEZÉRLÉS-AZONOSÍTÁS	A [KI] érték kiválasztásával a [VEZÉRLÉS-AZONOSÍTÁS] funkció letiltható, míg a [BE] érték kiválasztásával a [VEZÉRLÉS-AZONOSÍTÁS] engedélyezhető.

MEGJEGYZÉS:

- A [VEZÉRLÉS-AZONOSÍTÁS] funkció [BE] beállítása mellett a projektor nem működtethető olyan távirányító használatával, amely nem támogatja a VEZÉRLÉS-AZONOSÍTÁS funkciót. (Ebben az esetben a projektor a készülékdobozon lévő gombokkal vezérelhető.)
- Ezt a beállítást a [NULLÁZ] menüből kiadott parancsok nem befolyásolják.
- A távirányító-azonosító funkció kikapcsolására szolgáló menü a projektor ENTER gombját mintegy 10 másodpercen át lenyomva tartva jeleníthető meg.

Távírányító-azonosító hozzárendelése és módosítása

1. Kapcsolja be a projektort.
2. Nyomja le a távírányító ID SET gombját.

Megjelenik a [VEZÉRLÉS-AZONOSÍTÁS] képernyő.



Amennyiben a projektort üzemeltetheti az aktuális távírányító vezérlés azonosítással, a [VEZÉRLÉS-AZONOSÍTÁS (AKTÍV)] felirat jelenik meg. Amennyiben a projektort nem üzemeltetheti az aktuális távírányító vezérlés azonosítással, a [VEZÉRLÉS-AZONOSÍTÁS (NEM AKTÍV)] felirat jelenik meg. Ahhoz, hogy az inaktív kivetítő működtetéséhez hozzárendelje a kivetítőhöz használt [VEZÉRLÉS-AZONOSÍTÁS]-t a következő eljárással (3. lépés).

3. A távírányítón az ID SET gomb nyomva tartása mellett nyomja le a számbillentyűk valamelyikét.

Példa:

A 3-as szám a távírányító 3-as számbillentyűjének lenyomásával osztható ki.

Az Azonosító szám felirat azt jelenti, hogy valamennyi projektor egyetlen távírányítóval, párhuzamosan vezérelhető. Ez az „Azonosító szám” a „000” szám bevitelével vagy a CLEAR gomb lenyomásával adható meg.

TIPP:

- Az azonosítók az 1 és 254 közötti tartományba esnek.

4. Engedje el az ID SET gombot.

Megjelenik a frissített [VEZÉRLÉS-AZONOSÍTÁS] képernyő.

MEGJEGYZÉS:

- Az elemek lemerülését vagy eltávolítását követően az azonosítók néhány nap alatt törlődnek.
- Az elemek eltávolítása után a megadott azonosítók a távírányító bármely gombjának szándékolatlan lenyomásakor törlődnek.

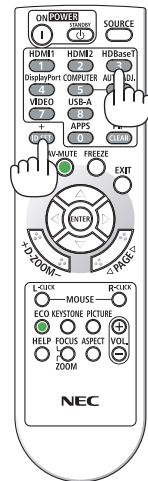
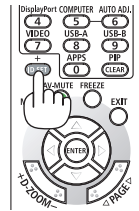

A tesztminta használata [TESZT ÁBRÁK]

Megjeleníti a teszt ábrákat a képernyőn történő módosítás céljából és a fókuszt a projektor beállítása során. Amint a képernyőn megjelenő menüből kiválasztotta a [TESZT ÁBRÁK] menüpontot, megjelenik a módosításhoz szükséges ábra. Torzulás észlelése esetén módosítsa a projektor telepítési szögét, vagy a távírányító KEYSTONE gombjának megnyomásával igazítsa ki a torzulást. Ha szükség van a fókuszmódosítására, szabályozza a fókuszerősséget. Ajánljuk, hogy állítsa be az élességet, amennyiben a projektort több, mint 30 percig TESZT ÁBRÁK állapotban hagyta. A teszt ábrák bezárásához és a menübe való visszatéréshez nyomja meg az EXIT gombot.

A hálózat beállítása [HÁLÓZATI BEÁLLÍTÁSOK]

Ez a funkció jeleníti meg a [HÁLÓZATI BEÁLLÍTÁSOK] menüt. (→ 111. oldal)

[OPCIÓK(1)]



A megjelenített kép simán átvált [AKAD.MENT. VIDEOLETÖLT.]

A bemeneti csatlakozó közötti váltást megelőzően az aktuális kép kimerevedik, így az új kép megjelenése előtt elmarad a jelhiányból adódó szünet.

A ventilátor üzemmód kiválasztása [VENTILÁTOR ÜZEMMÓD]

A [VENTILÁTOR ÜZEMMÓD] beállítással a belső hűtőventilátor sebessége szabályozható.

AUTO	A beépített ventilátor automatikusan mindig a belső hőmérsékletnek megfelelő fordulatszámon működik.
NAGY MAGASSÁG	A beépített ventilátor magas fordulatszámon működik. Ezt a lehetőséget akkor válassza, ha a projektort a tengerszint felett legalább mintegy 5500 láb/1600 méterrel fekvő helyen használja.

MEGJEGYZÉS:

- Ha a projektort a tengerszint felett legalább mintegy 5500 láb/1600 méterrel fekvő helyen használja, akkor válassza ki a [VENTILÁTOR ÜZEMMÓD] menüpont [NAGY MAGASSÁG] értékét.
- A tengerszint felett mintegy 5500 láb/1600 méterrel vagy annál magasabban fekvő helyeken a [NAGY MAGASSÁG] üzemmód beállítása nélkül a projektorhasználat túlmelegedéshez, majd a projektor leállásához vezethet. Ilyenkor a projektort néhány perces várakozás után kapcsolja vissza.
- A projektor tengerszint felett mintegy 5500 láb/1600 méterrel vagy annál magasabban fekvő helyeken való használata során esetenként lerövidülhet az olyan optikai részesegések élettartama, mint az izzómodul.
- Ezt a beállítást a [NULLÁZ] menüből kiadott parancsok nem befolyásolják.

A bemeneti jel formátumának kiválasztása [JELFORRÁS KIVÁLASZTÁSA]

Ez kiválasztja a COMPUTER IN terminálon bevitt jelet. Normál esetben ez a beállítás az [RGB/KOMPONENS]. Módosítsa a beállítást, ha a kép színe természetellenes.

RGB/KOMPONENS	Automatikusan megkülönbözteti az RGB és a komponens jeleket.
RGB	Átkapcsol az RGB bemenetre.
KOMPONENS	Átkapcsol a komponens bemenetre.

A WXGA mód engedélyezése és letiltása [WXGA MÓD]

A [BE] érték kiválasztását követően a bemeneti jel felismerése során a WXGA (1280 × 768)/WUXGA (1920 × 1200) felbontás magasabb prioritást kap.

A [WXGA MÓD] menüpont [BE] beállítása mellett előfordulhat, hogy az XGA (1024 × 768)/UXGA (1600 × 1200) felbontást nem ismeri fel a rendszer. Ha így adódik, válassza ki a [KI] beállítást.

MEGJEGYZÉS:

- A projektorokon kiszállításkor a [BE] érték van érvényben.

A váltottsorosság kiszűrésének engedélyezése [V.SOROS OPC. KIKAPCS.]

A telecine bemeneti jeleket kezelő váltottsorosság-szűrő funkció be- és kikapcsolása.

KI	Ezt a lehetőséget akkor válassza, ha a videó vibrál, illetve képalkotási melléktermékek jelennek meg rajta.
BE	Szabványos alapértelmezett beállítás.

MEGJEGYZÉS:

- A HDTV (progresszív) és a számítógépről érkező bemeneti jelekre ez a funkció nem alkalmazható.

HDMI1, HDMI2, vagy HDBaseT [VIDEO SZINT] beállítása

A beállításokat minden videoszinthez végezze el, ha csatlakoztatja a HDMI készüléket az Ethernet/HDBaseT csatlakozóhoz.

Válassza ki az [AUTO] lehetőséget, hogy automatikusan felismerje a videoszintet. Ha nem biztos, hogy az automatikus érzékelés megfelelően fog működni, akkor a [NORMÁL] mód kiválasztásával tiltsa le a HDMI eszköz [ERŐSÍTETT] funkcióját, vagy az [ERŐSÍTETT] mód kiválasztásával kapcsolja be a képkontraszt javítását és a sötét árnyalatú képterületek részletesebb megjelenítését.

Audio beállítása [AUDIO KIVÁLASZTÁS]

Ez a funkció kiválasztja a készülék HDMI 1 IN csatlakozójának, HDMI 2 IN csatlakozójának, LAN portjának és Ethernet/HDBaseT portjának audio bemenetét.

Analog audio csatlakoztatása esetén, csatlakoztassa a csatlakoztatott eszköz audio kimeneti csatlakozóját a készülék AUDIO IN csatlakozójába és állítsa az audio bemenet választást a [SZÁMÍTÓGÉP] lehetőségre.

A gombnyomást nyugtázó és a hibákat jelző hangjelzés engedélyezése [HANGJELZÉS]

Ezen a menüponton keresztül a hibákat jelző és az alább felsorolt műveletek elvégzésekor hallható sípszó kapcsolható be és ki.

TIPP:

- A hangerő szabályozás a [HANGJELZÉS] esetében le van tiltva. Az AV-MUTE gombbal nem lehet megszüntetni a hangjelzést. Ha HANGJELZÉS funkciót kíván aktiválni, állítsa a [HANGJELZÉS] értéket [KI] értékre.

LAN PORT] vezérlő port kiválasztása

Csatlakoztassa egy LAN kábelhez és válassza ki a vezérlő portot.

Olvassa el az egyes portok csatlakozó termináljainak leírását. (→ 9. oldal)

LAN	A készülék vezérlésére használja a LAN portot.
HDBaseT	A készülék vezérlésére használja az Ethernet/HDBase portot.

[OPCIÓK(2)]**Az alacsony áramigényű [KÉSZENLÉTI ÜZEMMÓD] kiválasztása**

Állítsa be a módot a projektor teljesítményének kikapcsolása után.

NORMÁL	A projektor a készenléti üzemmódba lép, ami csökkenti az energiafogyasztást. A POWER jelzőfény narancssárgán villog. Amikor a [NORMÁL] lehetőséget választotta, a következő gombok és funkciók fognak működni: A POWER gomb a projektor készülékdobozán és a távvezérlés, valamint a bekapcsolás a PC kezelés és az [AUTO BEKAPCS.] paranccsal.	Áramfogyasztás: Alacsony
HÁLÓZAT KÉSZENLÉTI MÓD	A projektor hálózati készenléti módba lép. A kivetítőt vezetékes LAN (LAN port) segítségével lehet bekapcsolni. A POWER jelzőfény narancssárgán világít. Amikor a [HÁLÓZAT KÉSZENLÉTI MÓD] lehetőséget választotta, a következő gombok, terminálok és funkciók fognak működni: A POWER gomb a projektor készülékdobozán és a távvezérlés, valamint a bekapcsolás a PC kezelés és az [AUTO BEKAPCS.] [HÁLÓZATI SZOLGÁLTÁS] paranccsal.	Áramfogyasztás: Közepes
ALVÓ	A projektor alvó üzemmódban van. A hálózati készenléti üzemmódban működő gombok, terminálok és funkciók mellett a kivetítőt az Ethernet/HDBaseT porthoz csatlakoztatott HDBaseT-kompatibilis átviteli eszközzel is üzemeltetheti. POWER jelzőfény zölden világít.	Áramfogyasztás: Magas

Fontos:

- Ha a [HÁLÓZAT KÉSZENLÉTI MÓD] [KÉSZENLÉTI ÜZEMMÓD]-ra lett állítva és a LAN már 3 perce lekapcsolt állapotban van, a [KÉSZENLÉTI ÜZEMMÓD] automatikusan [NORMÁL]-ra vált az energiafogyasztás csökkentése érdekében.
- A [HÁLÓZAT KÉSZENLÉTI MÓD] kiválasztása esetén az [AUTO KIKAPCS.] funkció szűrőre vált és nem használható, az [AUTO KIKAPCS.] értéke pedig automatikusan a [0:15] lehetőségre áll.
- Az alábbi esetekben a projektor a [KÉSZENLÉTI ÜZEMMÓD] beállításait letiltja, és ALVÓ üzemmódra* vált.

* Az alvó üzemmód a [KÉSZENLÉTI ÜZEMMÓD] funkcionális korlátozásai nélküli módra vonatkozik.

Amikor a [KÉSZENLÉTI ÜZEMMÓD] → [HÁLÓZAT KÉSZENLÉTI MÓD] lehetőség van kiválasztva

- Amikor a [HÁLÓZATI SZOLGÁLTATÁS] → [AMX JELZŐFÉNY] → [BE] beállítás van kiválasztva
- Amikor a [HÁLÓZATI SZOLGÁLTATÁS] → [Extron XTP] → [BE] beállítás van kiválasztva
- Amikor a [HÁLÓZATI SZOLGÁLTATÁS] → [CRESTRON] → [Crestron Control] → [BE] beállítás van kiválasztva
- Amikor a [HÁLÓZATI BEÁLLÍTÁSOK] → [VEZETÉK NÉLKÜLI LAN] → beállítás van kiválasztva, kivéve, ha a [KIKAPCSOLVA] lehetőség van érvényben és a vezeték nélküli LAN egység csatlakozik a projektorhoz
- Amikor a jel beville a számítógépre, illetve a HDMI 1 IN vagy a HDMI 2 IN csatlakozóra történik

TIPP:

- A PC CONTROL porton keresztül még a [NORMÁL] értéknek a [KÉSZENLÉTI ÜZEMMÓD] menüpontban való kiválasztását követően is lehetséges a projektor be- és kikapcsolása. Azonban, a [NORMÁL] mód, ASCII VEZÉRLŐPARANCSON nem használható. Ha az ASCII VEZÉRLŐPARANCST használja, állítsa a [HÁLÓZAT KÉSZENLÉTI MÓD]-ra vagy [ALVÓ]-ra.
- A CO₂-kibocsátás csökkentését leíró érték kiszámításakor a projektor a készenléti üzemmódban fogyasztott áram mennyiségét nem veszi figyelembe.
- Ezt a beállítást a [NULLÁZ] menüből kiadott parancsok nem befolyásolják.

A közvetlen bekapcsolás engedélyezése [KÖZVETLEN BEKAPCS.]

A projektor automatikusan bekapcsol, ha a tápkábel csatlakoztatásra kerül az aktív hálózati csatlakozó aljzatba. Így szükségtelen minden egyes alkalommal a projektor készülékhez vagy a távirányítón található POWER gombot használni.

A projektor bekapcsolása számítógépről érkező bemeneti jel érzékelésekor [AUTO BEKAPCS.]

Amikor a projektor készenléti módban van, és a COMPUTER IN, a HDMI 1 IN, vagy a HDMI 2 IN bemeneti aljzathoz csatlakoztatott számítógépről jelet vagy HDMI-jelet kap, akkor a projektor bekapcsol és rögtön kivetíti a számítógépről érkező képet.

Ennek a funkciónak köszönhetően szükségtelen minden alkalommal vagy a távirányítón, vagy a projektor dobozán található POWER gombot lenyomni.

A funkció csak akkor használható, ha a projektorhoz számítógép csatlakozik, maga a projektor pedig elektromos hálózati csatlakozóaljzattól kap tápellátást.

KI	Az AUTO BEKAPCS. funkció nem fog működni.
AUTO	A projektor áramellátása bekapcsol és automatikusa kivetíti a képet a számítógép vagy a HDMI jelek észlelésekor. Ha több eszköz is csatlakozik a projektorhoz és a bemeneti jel nem érzékelhető megfelelően, válaszsa ki a bemeneti csatlakozót (HDMI1, HDMI2 vagy SZÁMÍTÓGÉP).
HDMI1	A kiválasztott bemeneti csatlakozó jeleit észleli.
HDMI2	Jel észlelésekor a projektor áramellátása automatikusan bekapcsol és kivetíti a képet.
SZÁMÍTÓGÉP	

MEGJEGYZÉS:

- A funkció nem érhető el a következő helyzetekben:
 - amikor a COMPUTER IN aljzaton keresztül komponens jel érkezik
 - amikor a projektor zöld jelre ültetett RGB szinkronjelet vagy kompozit szinkronjelet kap
- Amennyiben a projektor kikapcsolásával alvó módban váltott, az [AUTO BEKAPCS.] funkció engedélyezéséhez várjon 30 másodpercig, majd küldjön számítógépes vagy HDMI-jelet.
Ha a projektor kikapcsolásakor még érkezik számítógépes vagy HDMI-jel, az [AUTO BEKAPCS.] funkció nem fog működni, és a projektor készenléti üzemmódban marad.
- A használatban levő projektortól függően előfordulhat, hogy az [AUTO BEKAPCS.] nem működik megfelelően.
Ebben az esetben állítsa a [KÉSZENLÉTI ÜZEMMÓD]-ot [HÁLÓZAT KÉSZENLÉTI MÓD]-ra.

Az áramfelvétel engedélyezése [AUTO KIKAPCS.]

Amikor ezt az opciót választotta ki, akkor lehetővé teszi a projektor számára, hogy automatikusan kikapcsoljon, ha nem fogadott semmilyen jelet vagy nem végeztek semmilyen műveletet.

IDŐ		Állítson be egy 1 és 60 perc közötti intervallumot, amikortól a készülék nem fogad jelet és amíg készenléti üzemmódba nem lép.
MÓD	KI	Az automatikus KIKAPCSOLÁS funkció nem fog működni.
	BE	A készülék kikapcsol és készenléti üzemmódba lép, ha az „Idő” menüpontban beállított ideig nem érkezik bemeneti jel.

TIPP:

- Az automatikus KIKAPCSOLÁS funkció mindegyik készenléti üzemmóddhoz beállítható.
A gyári alapbeállításban az egyes módokra az alábbi idők kerülnek beállításra.

	IDŐ	MÓD
NORMÁL	60	BE
HÁLÓZAT KÉSZENLÉTI MÓD	15	BE
ALVÓ	5	KI

- Amikor a kivetítő automatikus kikapcsolásáig hátralévő idő hossza 3 percre csökken, a vetítési felület alján megjelenik a [THE PROJECTOR WILL TURN OFF WITHIN 3 MINUTES.] (A KIVETÍTŐ 3 PERCEN BELÜL KIKAPCSOL.) üzenet.
Ugyanakkor, ha a „0:01”, „0:02” vagy „0:03” lehetőséget választotta, megjelenik a fenti üzenet, ha a kivetítő kikapcsolásáig fennmaradó idő eléri a 30 másodpercet.

Az alapértelmezett bemeneti forrás kiválasztása [ALAP BEMENET KIVÁL.]

Alapértelmezettként a projektor minden egyes bekapcsoláskor egy adott bemenetről vár jelet – ugyanakkor erre a szerepre bármely bemenet kijelölhető.

UTOLSÓ	A projektor minden egyes bekapcsoláskor az előzőleg használt, vagy a legutóbbi aktív bemenetről érkező jelet tekinti alapértelmezettnek.
AUTO	A projektor a következő sorrendben keres forrást a bemeneteken: [HDMI1] → [HDMI2] → [SZÁMÍTÓGÉP] → [HDBaseT] → [USB-A] → [LAN] és megjeleníteni az elsőként megtalált aktív jelet fogja.
HDMI1	A projektor minden egyes bekapcsoláskor a HDMI 1 IN aljzaton keresztül érkező forrás képét vetíti ki.
HDMI2	A projektor minden egyes bekapcsoláskor a HDMI 2 IN aljzaton keresztül érkező forrás képét vetíti ki.

SZÁMÍTÓGÉP	A projektor minden egyes bekapcsoláskor a COMPUTER IN aljzaton keresztül érkező számítógép forrás képét vetíti ki.
HDBaseT	A HDBaseT jeladót támogató aljzatokon keresztül érkező jel képét vetíti ki.
USB-A	Megjeleníti a [NÉZŐ]-t.
LAN	A projektor a LAN porton (RJ-45) vagy az USB-s vezeték nélküli LAN-egységen keresztül érkező jel képét vetíti ki.

A szénlábnyom faktor beállítása [EMISSZIÓ]

A szénlábnyom faktor beállítása a szén-dioxid kibocsájtásának csökkentési számításaiban. A kezdeti beállítás 0,505[kg-CO₂/kWh].

Válassza ki a pénznemét [VALUTA]

Kijelzi az elektromos áram díjazását (4 pénznemben elérhető).

\$	Amerikai dollár
€	Euró
JP¥	Japán jen
RMB¥	Kínai jüan

Pénznem-beállítások és pénznem-átváltások módosításai [VALUTAÁTVÁLTÓ]

Pénznem-beállítások és pénznem-átváltások módosításai a SZÉN-DIOXID KIBOCSÁTÁS-MÉRŐ-höz.

A képernyő színeltolásának módosítása [STATIKUS KONVERGENCIA]

Ez a funkció lehetővé teszi a színeltérés beállítását a képen.

Ezt a vízszintes irányban ± 1 pixeles mértékegységben állíthatjuk a [R VÍZSZINTES], [G VÍZSZINTES] és [B VÍZSZINTES]-hez, függőleges irányban a [R FÜGGŐLEGES], [G FÜGGŐLEGES] és [B FÜGGŐLEGES]-hez.

4-6. Menüleírások és funkciók [INFO]



Az aktuális bemeneti jel állapotának és az izzómodul üzemidejének megjelenítése. A tételnek kilenc oldala van. A közölt információk a következők:

TIPP:

- A távirányító HELP gombjának megnyomásával megjeleníthetők az [INFO] menüelemek.

[ÜZEMIDŐ]

[VILÁGÍTÁSI ÓRÁK SZÁMA] (H)
 [TELJ. SZÉNSPÓROLÁS] (CO2 kg)
 [TELJES MEGTAKARÍTÁS]

- [TELJ. SZÉNSPÓROLÁS]

A becsült széndioxid-megtakarítási adat kg-ban. A szén-dioxid megtakarítás számításában lévő széndioxid-kibocsátási tényező az OECD 2008-as kiadványán alapul. (→ 38. oldal)

[FORRÁS(1)]

[JEL MEGNEVEZÉSE]
 [VÍZSZINTES FREKVENCIA]
 [SZINKRONJEL TÍPUS]
 [LETAPOGATÁS TÍPUSA]

[FORRÁS INDEX]
 [FÜGGŐLEGES FREKVENCIA]
 [SZINKRONJEL POLARITÁS]

[FORRÁS(2)]

[JELTÍPUS]
 [BITMÉLYSÉG]

[VIDEÓTÍPUS]
 [VIDEO SZINT]

[HDBaseT]

[JELMINŐSÉG]
 [ÖSSZEKÖTTETÉS ÁLLAPOT]

[MŰKÖDTETÉSI MÓD]
 [HDMI ÁLLAPOT]

[VEZETÉKES LAN]

[IP-CÍM]
 [ÁTJÁRÓ]

[ALHÁLÓZATI MASZK]
 [MAC CÍM]

[VEZETÉK NÉLKÜLI LAN]

[IP-CÍM]
[ÁTJÁRÓ]
[SSID]
[BIZTONSÁG]
[JELSZINT]

[ALHÁLÓZATI MASZK]
[MAC CÍM]
[HÁLÓZAT TÍPUSA]
[CSATORNA]

[VERSION(1)]

[FIRMWARE] verzió

[DATA] verzió

[VERSION(2)]

[FIRMWARE2] verzió

[DATA2] verzió

[EGYEBEK]

[DÁTUM IDŐ]
[GAZDAGÉP NEVE]
[SERIAL NUMBER]
[VEZÉRLÉS-AZONOSÍTÁS] ([VEZÉRLÉS-AZONOSÍTÁS] beállítása esetén)

[VETÍTŐ NEVE]
[MODEL NO.]
[LAN UNIT TYPE]

[FELTÉTELEK]

[BEVITELI HŐMÉRSÉKLET]

[KIMENETELI HŐMÉRSÉKLET]

4-7. Menüleírások és funkciók [NULLÁZ]



Visszaállítás a gyári alapértelmezésekre [NULLÁZ]

A [NULLÁZ] funkció használatával egy adott vagy az összes bemeneti forrás paraméterei és beállításai visszaállíthatók a gyári alapértelmezésekre, kivéve a következőket:

[AKTUÁLIS JEL]

Az aktuális bemeneti jel paramétereinek visszaállítása a gyári alapértelmezés szerinti szintekre. A visszaállítható tételek a következők: [ELŐRE BEÁLLÍTOTT], [KONTRASZT], [FÉNYERŐ], [SZÍN], [TELÍTETTSÉG], [ÉLESSÉG], [MÉRETARÁNY], [VÍZSZINTES], [FÜGGŐLEGES], [ÓRAJEL], [FÁZIS], és [OVERSCAN].

[ÖSSZES ADAT]

Az összes bemeneti jelre vonatkozó minden paraméter és beállítás visszaállítása a gyári alapértelmezés szerinti szintekre.

Minden adat lenullázható, **KIVÉVE** [TRAPÉZTORZÍTÁS VÍZSZ.], [TRAPÉZTORZÍTÁS FÜGG.], [PÁRNATORZÍTÁS], [PC ESZKÖZ], [DÁTUM ÉS IDŐ BEÁLLÍTÁSAI], [ADMINISZTRÁTOR MÓD], [NYELV], [HÁTTÉR], [VETÍTÉSI IRÁNY], [BIZTONSÁG], [KOMMUNIKÁCIÓS SEBESSÉG], [SOROS PORT], [VEZÉRLÉS-AZONOSÍTÁS], [HÁLÓZATI BEÁLLÍTÁSOK], [VENTILÁTOR ÜZEMMÓD], [KÉSZENLÉTI ÜZEMMÓD], [EMISSZIÓ], [VALUTA], [VALUTAÁTVÁLTÓ], [STATIKUS KONVERGENCIA], [VILÁGÍTÁSI ÓRÁK SZÁMA], [TELJ. SZÉNSPÓROLÁS], [TELJES MEGTAKARÍTÁS], [VETÍTŐ NEVE], [VEZETÉKES LAN], és [VEZETÉK NÉLKÜLI LAN].

5. Kapcsolat létrehozása

MEGJEGYZÉS:

- Használja a mellékelt kábeleket ezzel a projektorral, hogy ne zavarja a rádió és televízió vételét.
HDMI, LAN, RS-232C és AUDIO esetén használjon árnyékolt jelkábel.
A 15 pólusú mini D-Sub-hoz használjon árnyékolt jelkábel ferrit maggal.
Más kábelek és adapterek használata zavarhatja a rádiót és a televíziót.
-

5-1. Számítógép csatlakoztatása

Számítógép csatlakoztatásához számítógépkábelek és HDMI kábelek használhatók. Az HDMI kábel nem része az értékesítési csomagnak. A csatlakozáshoz készítsen elő egy megfelelő kábelt.

MEGJEGYZÉS:

- Támogatott Plug & Play (DDC2) jelek

BEMENET		
COMPUTER IN	HDMI 1 IN	HDMI 2 IN
analóg	digitális	digitális
Igen	Igen	Igen

MEGJEGYZÉS:

- A projektor nem kompatibilis a NEC ISS-6020 videojel-átalakító által adott dekódolt kimeneti jelekkel.
 - A kép megjelenítése hibás lehet, ha a videóforrást egy kereskedelmi forgalomban kapható scan átalakítón keresztül játssza le. Ez azért van így, mert a projektor a videojelet alapértelmezett számítógépes bemeneti jelként dolgozza fel. Ilyenkor az itt leírtak szerint járjon el.
 - * Ha a kép úgy jelenik meg, hogy a vetítési felület alsó és felső része fekete marad, vagy a sötét képek nem jelennek meg helyesen: Vetítsen ki egy olyan képet, amely kitölti a vetítési felületet, majd nyomja le a távirányítón található AUTO ADJ. gombot.
-

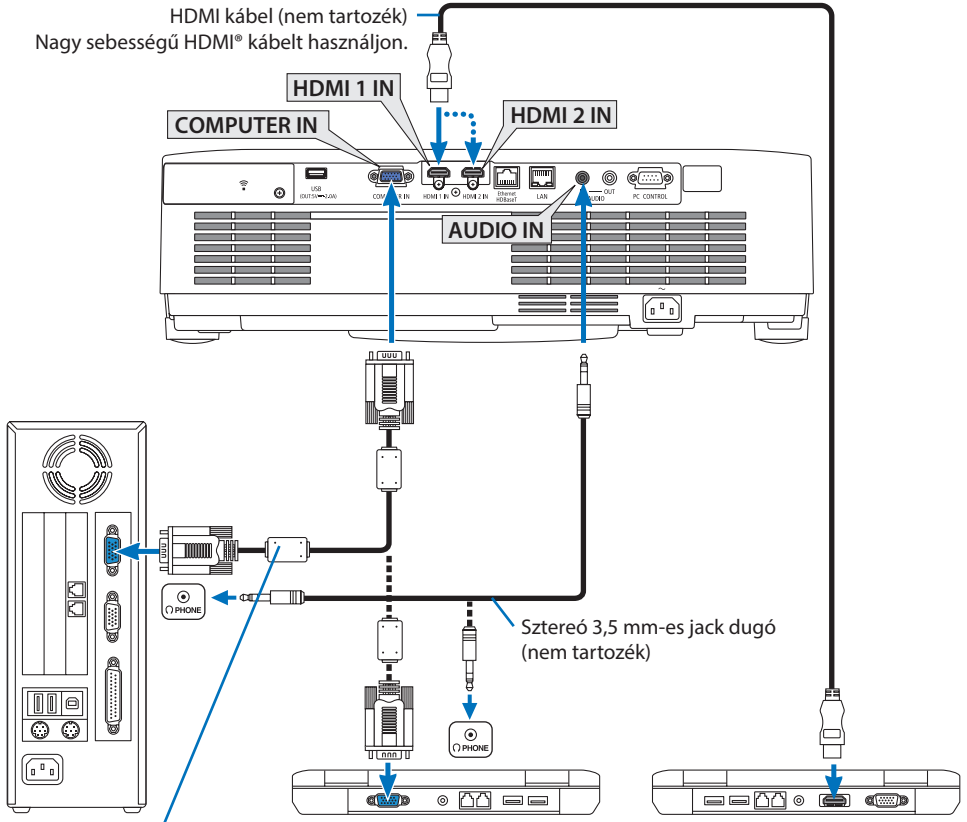



Számítógépkábel (VGA) (nem tartozék)

A projektor 15 érintkezős mini D-Sub aljzatába csatlakozó konnektor. A mellékelnél hosszabb jelkábel használata esetén ajánlott a kereskedelemben kapható jelerősítő beiktatása.

MEGJEGYZÉS:

- A Mac számítógépek videoportjához a kereskedelemben kapható átalakító (nem tartozék) használatával csatlakoztatható.

- A projektor bekapcsolása után válassza ki a bemeneti csatlakozónak megfelelő forrásnevet.

Bemeneti csatlakozó	A projektor készülékdobozán található INPUT gomb	Gomb a távirányítón
HDMI 1 IN	 HDMI1	HDMI1
HDMI 2 IN	 HDMI2	HDMI2
COMPUTER IN	 SZÁMÍTÓGÉP	COMPUTER

A DVI bemeneti jelek használatára vonatkozó figyelmeztetések

- A DVI kimeneti aljzattal felszerelt számítógépek a projektor HDMI 1 IN vagy HDMI 2 IN bemeneti aljzatához kereskedelemben kapható átalakítókábelrel csatlakoztathatók (csak digitális videojelek továbbíthatók).
 - Csak digitális videojelek továbbíthatóak.

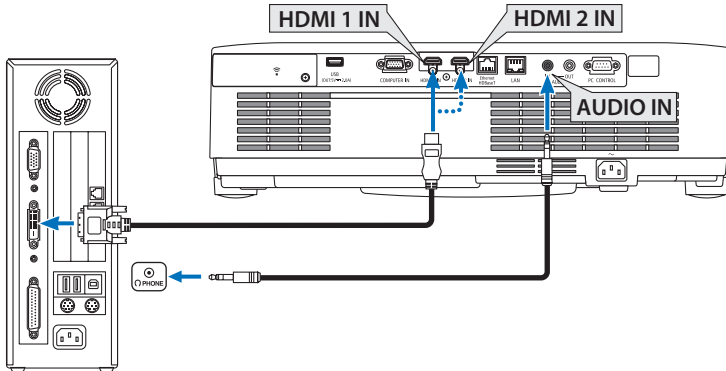

Csatlakoztassa a számítógép audio kimenetét a projektor AUDIO IN csatlakozójához. Ebben az esetben kapcsolja be a [HDMI1] vagy [HDMI2] beállítást a [BEÁLLÍT] → [OPCIÓK(1)] → [AUDIO KIVÁLASZTÁS] képernyőmenüben a [SZÁMÍTÓGÉP]-hez. (→ 75. oldal)

MEGJEGYZÉS:

DVI digitális jel képének megtekintése

- Csatlakoztatás előtt a számítógépet és a projektort is kapcsolja ki.
- A scan converteren stb. keresztül csatlakoztatott videó deckekről érkező kép gyors előre- vagy visszatekeréskor nem feltétlenül jelenik meg helyesen.
- Olyan DVI-HDMI kábelt használjon, mely megfelel a DDWG (Digitális kijelzőkre történő fokozatos átállást kidolgozó munkacsoport) DVI (Digitális vizuális interfész) rev. 1.0 szabványának.
 - A kábel nem lehet hosszabb 5 méternél.
- A DVI-HDMI átalakítókábel csatlakoztatása előtt a projektort és a számítógépet is kapcsolja ki.
- A DVI digitális jel kivetítéséhez: Csatlakoztassa a kábeleket, kapcsolja be a projektort, majd válassza ki a HDMI bemeneti jelet. Végül kapcsolja be a számítógépet.
 - Ha nem így tesz, akkor elképzelhető, hogy a számítógép videokártyájának digitális kimenete nem aktiválódik, ezért kép sem jelenik meg. Ebben az esetben indítsa a számítógépet újra.
- A DVI-HDMI átalakítókábel csak olyankor válassza le, amikor a projektor nem működik. A jelkábel leválasztása, majd ezt követő visszacsatlakoztatása után a kép nem feltétlenül jelenik meg helyesen. Ebben az esetben indítsa a számítógépet újra.
- A SZÁMÍTÓGÉP videó bemeneti csatlakozói támogatják a Windows önkonfigurálási (Plug and Play) funkcióját.
- Mac számítógép csatlakoztatásához esetenként a (kereskedelemben kapható) Mac jelátalakító szükséges.

5-2. Csatlakoztatás DVD lejátszóhoz és egyéb AV eszközökhöz

Komponens bemenet csatlakoztatása

Komponens jel csatlakoztatásához. A DVD-lejátszók (DVD-videokimenet) színelkülönbség-kimenetének kivezetésén leadott jel, illetve a YPbPr kimeneti csatlakozó Hi-vision videón kimenő jele vetíthető. A DVD-lejátszó audiokimenetének az audioegységekhez történő csatlakoztatásához javasolt használni.

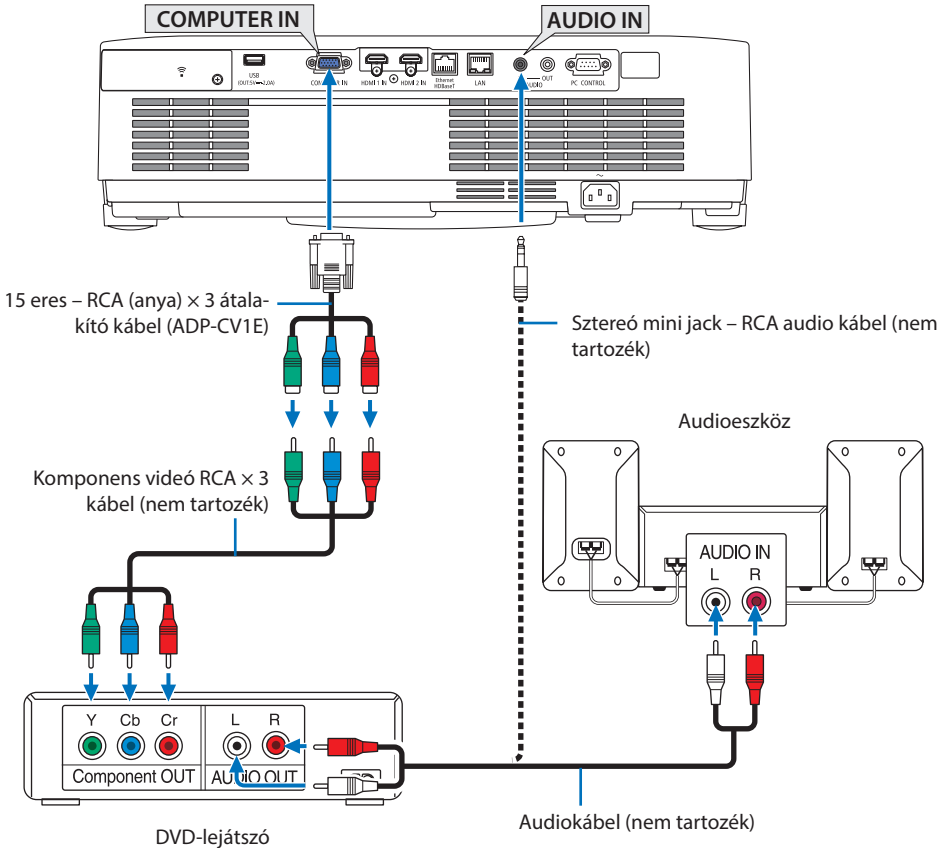

- A projektor bekapcsolása után válassza ki a bemeneti csatlakozónak megfelelő forrásnevet.

Bemeneti csatlakozó	A projektor készülékdobozán található INPUT gomb	Gomb a távirányítón
COMPUTER IN	 SZÁMÍTÓGÉP	COMPUTER

MEGJEGYZÉS:

- A DVD-lejátszó videó kimeneti követelményeiről részletesebben annak használati útmutatójából tájékozódhat.

HDMI bemenet csatlakoztatása

A projektor HDMI IN aljzatába DVD-lejátszók, merevlemez lejátszók, Blu-ray lejátszók és PC-kompatibilis hordozható számítógépek köthetők.

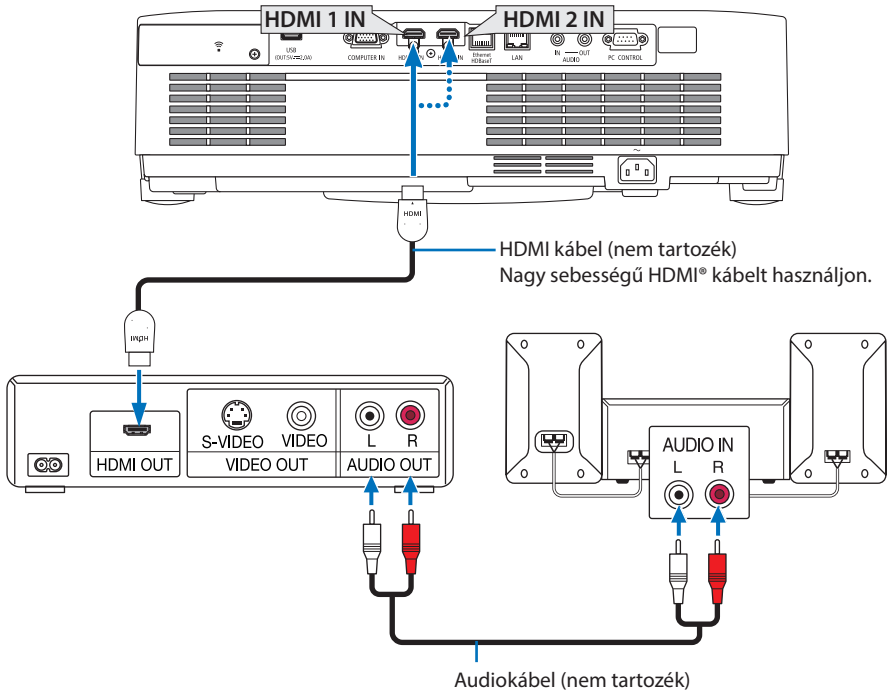

- A projektor bekapcsolása után válassza ki a bemeneti csatlakozónak megfelelő forrásnevet.

Bemeneti csatlakozó	A projektor készülékdozán található INPUT gomb	Gomb a távirányítón
HDMI 1 IN	HDMI1	HDMI1
HDMI 2 IN	HDMI2	HDMI2

- Ha a projektor HDMI 1 IN (vagy HDMI 2 IN) csatlakozójához kapcsol egy DVD-lejátszót, a projektor videósintje a DVD-lejátszó videósintjének megfelelően állítható be. Válassza ki a menü [HDMI BEÁLLÍTÁSOK] → [VIDEO SZINT] pontját, majd adja meg a szükséges beállítást.
- Ha a HDMI BEMENET hangja nem jelenik meg, ellenőrizze, hogy a [HDMI1] és a [HDMI2] beállítása [HDMI1] és [HDMI2]-e helyesen a képernyőmenü [BEÁLLÍT] → [OPCIÓK(1)] → [AUDIO KIVÁLASZTÁS] menüpontjában. (→ 75. oldal)

5-3. Csatlakoztatás vezetékes LAN hálózathoz

Ha a kivetítő vezetékes LAN-hoz csatlakozik, a számítógép böngészőjét a HTTP szerver funkció használatával vezérelheti.

További információkért, lásd „7. Csatlakozás hálózathoz” (→ 108. oldal) részt.

Példa LAN-kapcsolatra

Példa vezetékes LAN-kapcsolatra

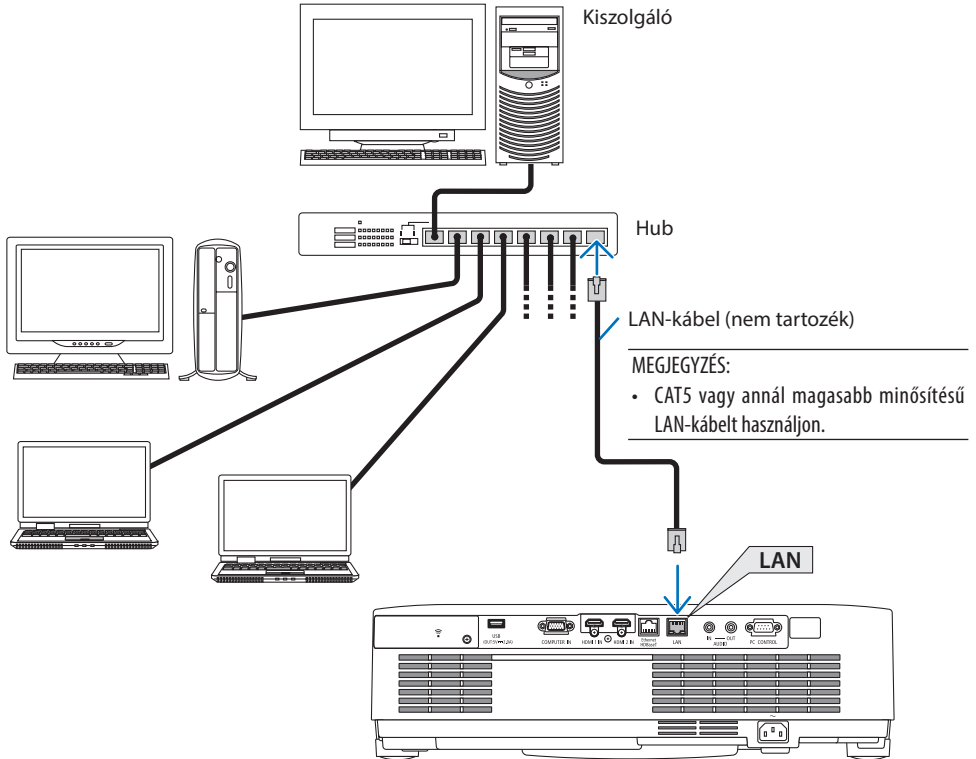

5-4. Csatlakoztatás vezeték nélküli LAN hálózathoz (választható tartozék: NP05LM sorozat)

Az USB-s vezeték nélküli LAN egység szintén lehetővé teszi a vezeték nélküli LAN-kapcsolat használatát. A vezeték nélküli LAN-kapcsolat használatának előfeltétele a projektorhoz rendelt IP-cím. További információkért, lásd „7. Csatlakozás hálózathoz” (→ 108. oldal) részt.

Fontos:

- Ha az USB-s vezeték nélküli LAN egységgel felszerelt projektort olyan helyen használja, ahol a vezeték nélküli LAN eszközök tilalom hatálya alá esnek, akkor válassza azt le a projektorról.
- Az országának, lakóhelyének megfelelő USB-s vezeték nélküli LAN-egységet vásárolja meg.

MEGJEGYZÉS:

- Ne nyomja meg az USB vezeték nélküli LAN egységen található gombot. A gomb nem működik ezen a modellen.
- A számítógép vezeték nélküli LAN adapterének (vagy egységének) meg kell felelnie az (IEEE802.11a/b/g/n) Wi-Fi szabványnak.

Példa vezeték nélküli LAN-kapcsolatra:

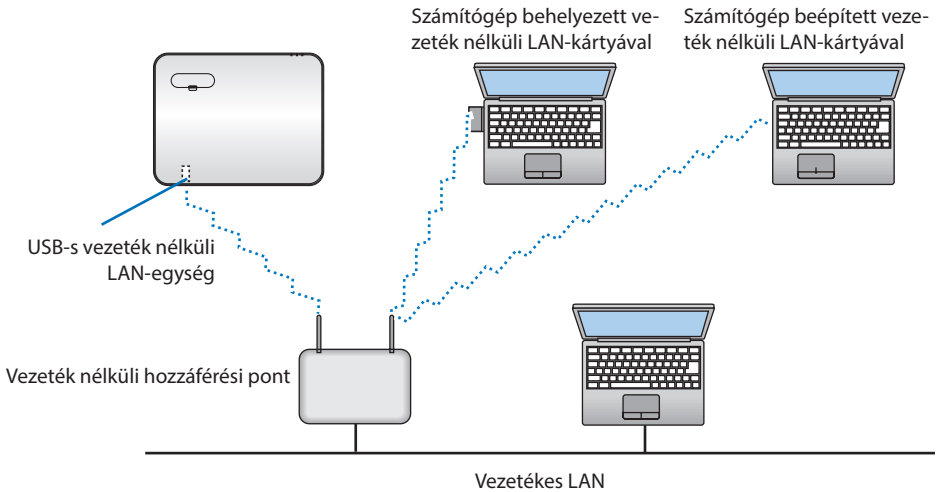

Az USB-s vezeték nélküli LAN-egység csatlakoztatása

MEGJEGYZÉS:

- Az USB-s vezeték nélküli LAN-egységet portjába úgy kell behelyezni, hogy a megfelelő irányba nézzen. Nem lehet behelyezni fordított irányban. A vezeték nélküli LAN egységet nem lehet fordítva behelyezni, ennek túlzott erővel való kikényszerítése az USB port eltöréséhez vezethet.
- Az USB-s vezeték nélküli LAN-egység kezelése előtt valamilyen fémből készült tárgy (például egy ajtókilincs vagy alumínium ablakkeret) megérintésével vezesse le testéből a statikus elektromosságot.
- Az USB-s vezeték nélküli LAN-egységet soha ne helyezze be vagy távolítsa el olyankor, amikor a készülék elektromos feszültség alatt áll. Ellenkező esetben a projektor működésében zavar léphet fel, és az USB-s vezeték nélküli LAN-egység is megrongálódhat. Ha a projektor nem működik megfelelően, kapcsolja ki, húzza ki a tápkábelt a csatlakozóaljzatból, majd csatlakoztassa vissza.
- A vezeték nélküli LAN csatlakozófedelén található USB-s (vezeték nélküli LAN) egység portjába más USB eszközöket ne csatlakoztasson. Az USB-s vezeték nélküli LAN egységet ne csatlakoztassa az USB portba.

MEGJEGYZÉS:

- Felszerelt kábelfedél esetén vegye le a kábel fedelet az USB vezeték nélküli LAN egység behelyezése előtt.

1. **POWER** gombjának lenyomásával állítsa a projektort készenléti üzemmódba, majd húzza ki a tápkábelt a csatlakozóaljzatból.

2. **Távolítsa el a vezeték nélküli LAN csatlakozófedelét.**

- (1) Forgassa a csavart az óramutató járásával ellentétes irányba, amíg szabadon nem fog.

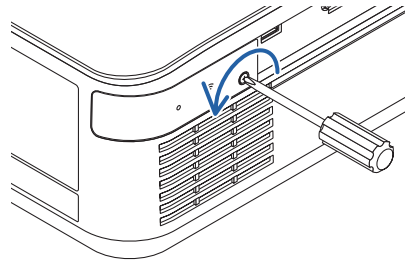

- (2) Távolítsa el a csavart a fejénél fogva.

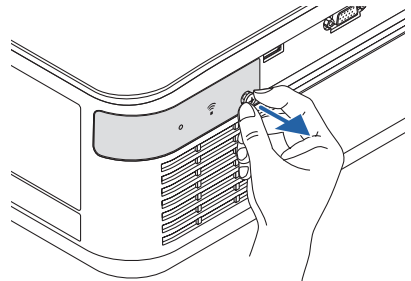

3. Helyezze a vezeték nélküli LAN egységet az USB-s (vezeték nélküli LAN) portba úgy, hogy annak jelzőfénye felfelé nézzen.

- A vezeték nélküli LAN egységet behelyezés közben lassan csúsztassa balra, jobbra, fel és le, így ellenőrizve a foglalatot.

MEGJEGYZÉS:

- Az USB-s vezeték nélküli LAN-egységet ne erővel kényszerítse be.

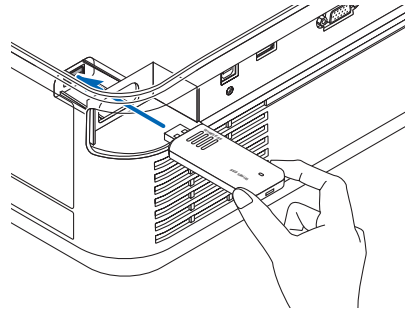

4. Rögzítse a vezeték nélküli LAN csatlakozófedelét.

- (1) Helyezze a fedél hátoldalán található nyílványt a projektoron lévő nyílásba, majd zárja le a vezeték nélküli LAN csatlakozófedelét.
- (2) A csavart az óramutató járásával megegyező irányba forgatva szorítsa meg.

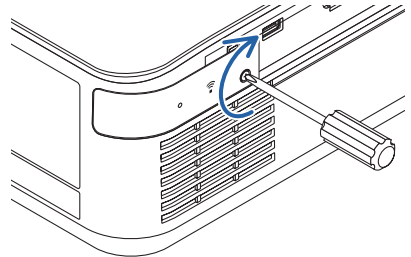
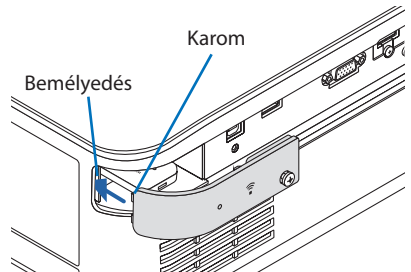

- * Az USB-s vezeték nélküli LAN-egység a tápkábel leválasztása után a fenti eljárás lebonyolításával távolítható el.

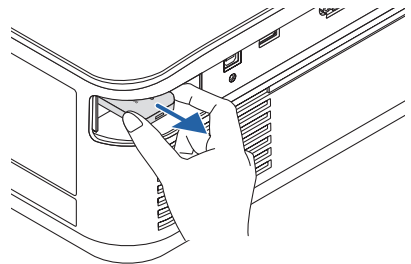

5-5. Csatlakozás HDBaseT jeladó eszközhöz (külön kapható)

A HDBaseT az otthoni elektronikai termékek egyik csatlakozószabványa, amelyet a HDBaseT Szövetség hozott létre.

A külön kapható LAN kábellel kapcsolja össze a projektor Ethernet/HDBaseT portját (RJ-45) a kereskedelmi forgalomban kapható HDBaseT jeladó eszközzel.

A projektor Ethernet/HDBaseT portja támogatja a HDMI jelek (HDPC) fogadását a jeladó eszközökről, soros vezérlő jelek fogadását a külső eszközökről és a távirányító jeleket (IR utasítások)

Csatlakozási példa

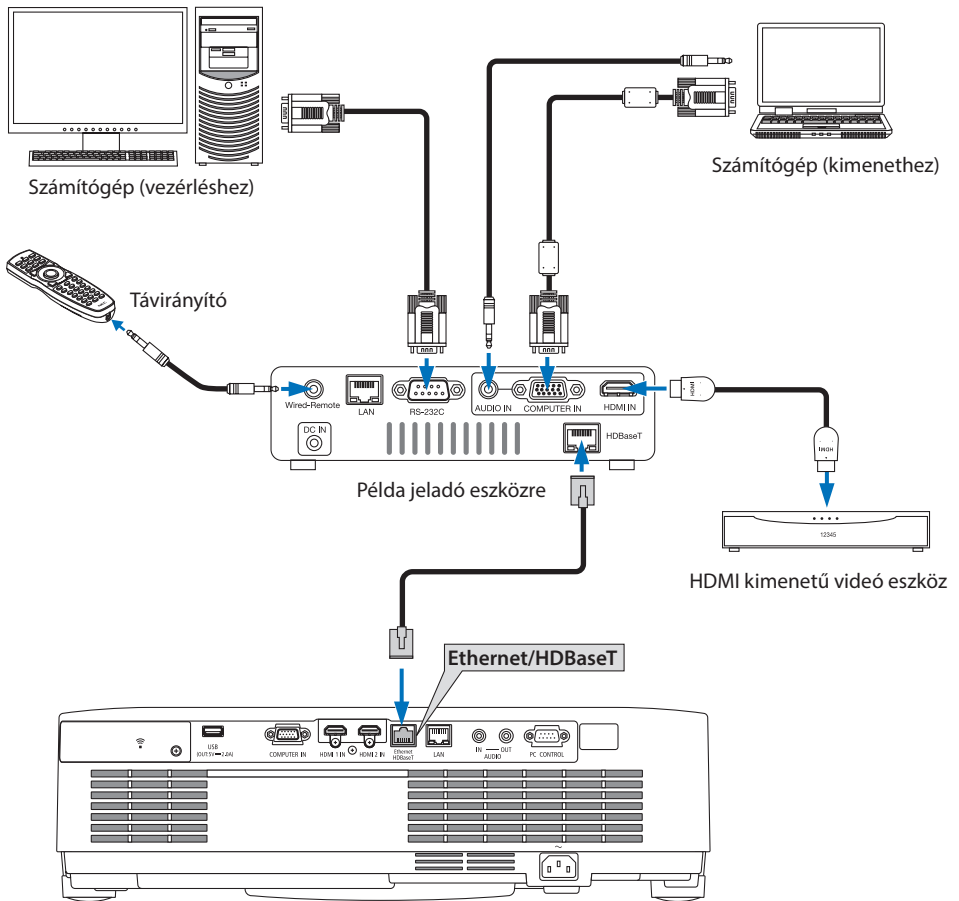

MEGJEGYZÉS:

- LAN csatlakozáshoz (kereskedelmi forgalomban kapható) 5e vagy magasabb kategóriájú csavart érpárú árnyékolt (STP) kábelt használjon.
 - A LAN kábel maximális átviteli távolsága 100 m. (4K jel esetében a maximális távolság 70 m)
 - A 0,5 m rövid kábel nem alkalmazható a HDBaseT projektor telepítésekor.
 - Ne iktasson közbe másik jeladó eszközt a projektor és a jeladó eszköz közé. Ez esetben ugyanis a kép minősége romolhat.
 - Nem garantált, hogy a projektor a kereskedelmi forgalomban kapható valamennyi HDBaseT jeladó eszközzel működik.
 - Forduljon a kereskedőhöz, ha LAN vezérlést kíván végrehajtani külső vezérlőről.
-

5-6. Álló tájolású vetítés (függőleges irányú)

Számítógép jelének álló tájolású vetítése a projektor függőleges helyzetben való telepítése által oldható meg.

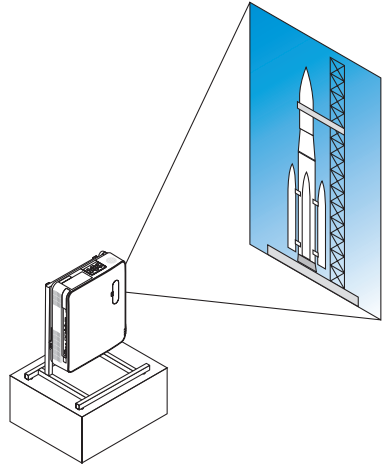

Óvintézkedések telepítés során

- Ne telepítse a projektort függőleges helyzetben a padlóra vagy asztalra önmagában. Ilyen esetben a bemeneti- vagy kimeneti szellőzőnyílásokból áramló levegő útjába akadály kerülhet, aminek eredményeképpen a projektor felmelegedhet, megnövelve a tűz vagy működési hiba létrejöttének esélyét.
- Ehhez szükség van a projektort tartó állványra. Ebben az esetben az állvány elkészítésekor figyelembe kell venni, hogy a projektor súlypontja jóval az állvány lábai alatt helyezkedik el. Ha nem így tesz, a projektor leeshet, sérülést, rongálódást és működési hibát okozva.
- Tegyen intézkedéseket annak megakadályozására, hogy a kivetítőben vagy állványban előforduló meghibásodás következtében a projektor leessen.

Az állvány tervezési és elkészítési feltételei

Az álló helyzetű vetítéshez szükséges egyedi állványt egy erre szakosodott szolgáltatóval terveztesse meg és készíttesse el. Biztosítsa, hogy az állvány tervezése megfelel az alábbi feltételeknek.

1. A kivetítő szellőzőnyílás lefelé néző felszerelésekor legalább 200 mm távolság legyen a projektor szellőzőnyílása és a padló között.

A projektor hátulján található bemeneti szellőzőnyílásokat ne takarja el.

2. A projektor alsó részén található négy furatot használja az állványhoz való rögzítéshez.

A csavarlyukakat tartalmazó felület mérete: 200 × 250 mm

A csavarlyukak mérete a projektoron: M4, maximális mélysége 8 mm.

* Az állvány kialakítása olyan legyen, hogy a projektor alsó részén található hátsó lábak ne érintkezzenek az állvánnyal. A dőlésszög állító láb elfordítható és eltávolítható.

3. Vízszintes beállítás mechanizmusa (pl. csavarok és csavaranyák négy helyen)
4. Olyanra tervezze meg az állványt, hogy az ne boruljon fel könnyen.

Referenciarajzok

* Az állvány méretezésére vonatkozó követelményeket bemutató ábrán nem egy konkrét állvány tervrajza látható.

(Mértékegység: mm)

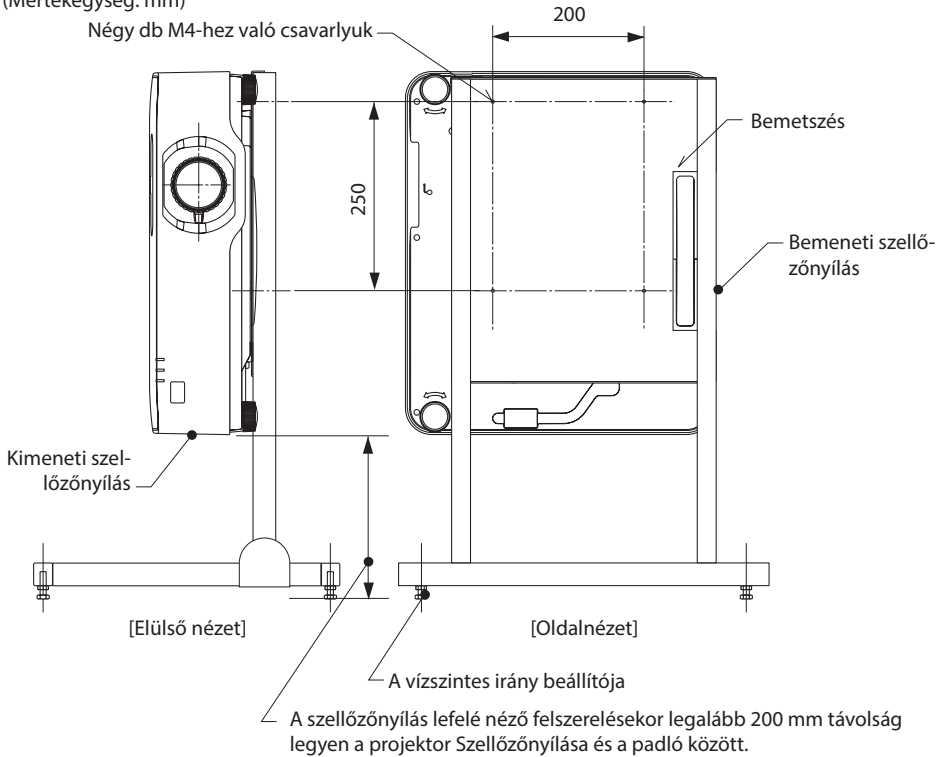

6. A NÉZŐ funkció használata

6-1. A NÉZŐ funkció által biztosított lehetőségek

A [NÉZŐ] funkció a következő képességekkel rendelkezik.

- Ha egy kereskedelmi forgalomban kapható USB memóriát helyez el a projektor USB portjába (A típus), az USB-n lévő képeket a készülék kivetítheti. Így a személyi számítógép használata nélkül készíthet prezentációt.
- A [NÉZŐ]-ben kivethető képek típusa JPEG és PNG.
- Az indexképek megjeleníthetők a [NÉZŐ] képernyőn, így gyorsan kiválaszthatja a vetítendő képet.
- Ha több képet fókuszál folyamatosan ([DIAVETÍTÉS]), a képek között manuálisan (kézi lejátszás) vagy automatikusan ([AUTOMATIKUS LEJÁTSZÁS]) válthat. A képek váltásának időköze az [AUTOMATIKUS LEJÁTSZÁS] alatt is módosítható.
- A kivetítési sorrendet a képfájl neve, a fájltypus, a dátum és a méret, valamint a növekvés/csökkenés alapján választhatja ki.
- A kép tájolása 90°-onként elforgatható.
- A bemeneti terminál képernyőjét jelző nélküli állapotban (háttérkép) vagy a MultiPresenter indítási képernyő hátoldalán (MultiPresenter logó) módosíthatja. Beállíthat egy olyan jelszót is, amely megtiltja harmadik felek számára a képek módosítását. (→ 106. oldal)

MEGJEGYZÉS:

- Ha a [NÉZŐ] (dia képernyő, fájllista képernyő) megjelenik, a ▼ gombokkal a trapéztorzítás korrekciója nem lehetséges. A [NÉZŐ] megjelenítésekor a trapézkorrekció elvégzéséhez nyomja meg kétszer a MENU gombot a képernyőmenü megjelenítéséhez.
- Ha a [NÉZŐ] megjelenik, a távirányító FREEZE gombja nem működik.
- Ha a képernyőn megjelenő menü [NULLÁZ] → [ÖSSZES ADAT] opciót választja, a [NÉZŐ] menü opció visszaállnak az alapértelmezett állapotba, ahogy a gyárból szállították.
- Az USB memóriáról
Formázza meg a kivetítő [NÉZŐ] által használt FAT32 vagy FAT16 formátumú USB memóriát.
 - A kivetítő nem ismeri fel az NTFS formátumban formázott USB memóriát.
 - Ellenőrizze a fájlrendszer formátumát, ha a projektorba helyezett USB memóriát nem ismeri fel.
 - Az USB memória formázására vonatkozó részletekért olvassa el a használt Windows kezelési útmutatóját vagy súgófájlját.
 - A projektor USB portja nem garantálja, hogy minden kereskedelmi forgalomban kapható USB memória működni fog.
- A kompatibilis képekről
 - Az alábbi képek a [NÉZŐ] segítségével kivetíthetők.

JPEG	Kiterjesztés	jpg, jpe, jpeg (nem kis/nagybetű érzékeny)
	Formátum	Alapvető, progresszív
	Szín	RGB, szürkeárnyalatos
	Felbontás	Alap: Legfeljebb 10 000 × 10 000 (pixel) Progresszív: Legfeljebb 2000 × 2000 (pixel)
	EXIF	EXIF információ (forgatás/indexkép stb.) nem támogatott.
PNG	Kiterjesztés	png (nem kis/nagybetű érzékeny)
	Formátum	Normál, váltott soros
	Szín	RGB, index szín, szürkeárnyalatos
	Felbontás	Normál: Legfeljebb 10 000 × 10 000 (pixel) Váltott soros: Legfeljebb 2000 × 2000 (pixel)

6-2. A képek USB memóriával történő kivetítése (alapművelet)

Ez a szakasz a [NÉZŐ] alapvető funkcióinak használatáról ad magyarázatot. Ez az a műveleti eljárás, amikor a [NÉZŐ] opció menüje (→ 105. oldal) alapértelmezett állapotban van, ahogy a gyárból szállították.

① Indítsa el a [NÉZŐ]-t

1. Kapcsolja be a projektort.
2. Csatlakoztasson egy USB adathordozót a projektor USB-A portjába.

MEGJEGYZÉS:

- A kivetítő USB memóriájának eltávolításához nyomja meg a MENU gombot a fájl lista képernyőjén vagy a [MEGHAJTÓ LISTA] képernyőn, és válassza az [USB MEGHAJTÓ ELTÁVOLÍTÁSA] lehetőséget. (→ 100. oldal, „Az USB memória eltávolítása”)

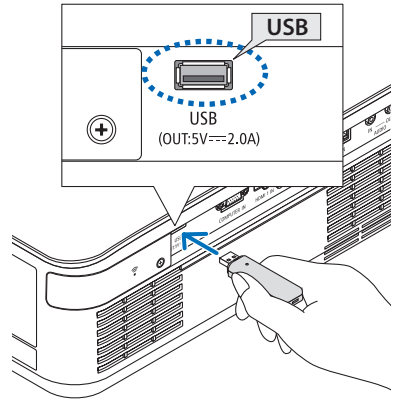

3. Nyomja meg a INPUT gombot.

Ekkor megjelenik a [BEMENET] képernyő.

- A távirányító használata esetén nyomja meg a SOURCE gombot.

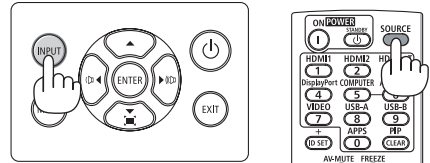

4. Nyomja meg néhányszor az INPUT gombot és mozgassa a kurzort az [USB-A]-ra.

- Minden alkalommal, amikor röviden megnyomja az INPUT gombot, a kurzor a következő bemeneti csatlakozóra ugrik.
- Mozdassa a kurzort az [USB-A]-ra és várjon egy kicsit a [NÉZŐ] indításához és a vetítendő USB memória [MEGHAJTÓ LISTA] kivetítésre kerül.

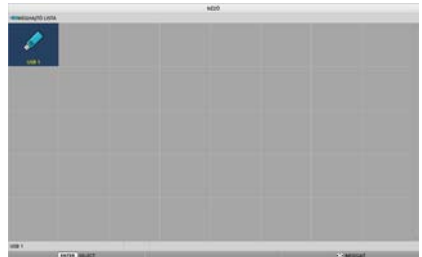

5. Ellenőrizze, hogy a kurzor az [USB 1]-en áll-e, majd nyomja meg az ENTER gombot.

A fájl lista képernyője megjelenik.

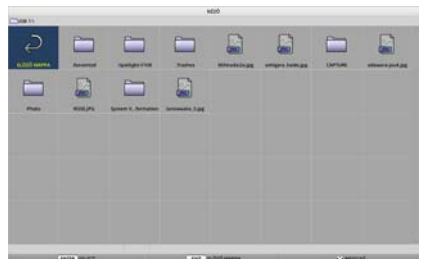

6. A ▲▼◀▶ gombokkal mozgassa a kurzort a mappára vagy a képfájltra, majd nyomja meg az ENTER gombot.

- Ha egy mappát választott ki, megjelenik a mappa fájllista képernyője.
- Ha egy képfájl választott ki, a diavetítés képernyő jelenik meg.

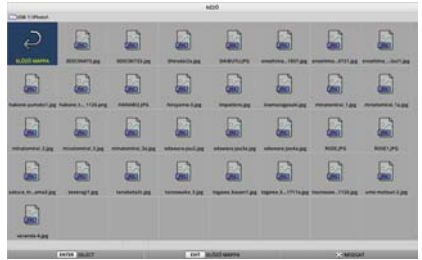

7. Mozdassa a kurzort a képfájltra a fájllista képernyőjén, majd nyomja meg az ENTER gombot.

Megjelenik a diavetítés képernyő.



8. Nyomja meg a ► gombot.

A következő kép jelenik meg.



9. Nyomja meg a ◀ gombot.

Az előző kép jelenik meg.

10. Nyomja meg a MENU gombot.

Megjelenik a vezérlőpult.

- Nyomja meg a MENU gombot, amíg a vezérlőpult megjelenik a [BEMENET] képernyő megjelenítéséhez. Ha ismét megnyomja a MENU gombot, a [BEMENET] képernyő eltűnik.
- Ha megnyomja az EXIT gombot a vezérlőpult megjelenítése közben, a vezérlőpult eltűnik.



11. Nyomja meg a ► gombot a kurzor -re mozgatáshoz, majd nyomja meg az ENTER gombot.

A képet 90°-kal elforgatja az óramutató járásával megegyező irányba.

- Minden alkalommal, amikor megnyomja az ENTER gombot ebben az állapotban, a képet 90°-kal elforgatja az óramutató járásával megegyező irányba.

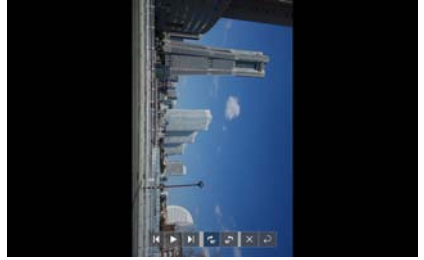

12. Nyomja meg a ► gombot a kurzor -re mozgatáshoz, majd nyomja meg az ENTER gombot.

A vezérlőpult eltűnik.

13. Nyomja meg a EXIT gombot.

A kijelző a fájllista képernyőjére vált.

- A kurzor a  gombbal is mozgatható a 10. lépés vezérlőpultjával és nyomja meg az ENTER gombot a fájllista képernyő megváltoztatásához.
- A diavetítő képernyőre való visszatéréshez a fájllista képernyőjén mozgassa a kurzort a diavetítéshez megjelenítendő képre, majd nyomja meg az ENTER gombot.

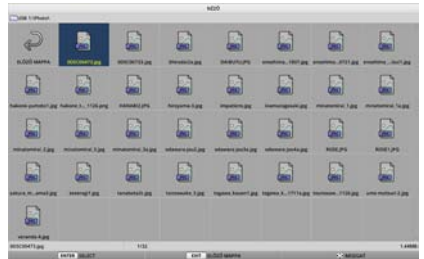

② Vegye ki az USB memóriát

1. Nyomja meg a MENU gombot a fájl lista képernyőn.

A képernyő bal alsó sarkában megjelenik egy előugró menü.

- Nyomja meg a MENU gombot, amíg a felugró ablak látható a [BEMENET] képernyő megjelenítéséhez. Ha ismét megnyomja a MENU gombot, a [BEMENET] képernyő eltűnik.
- Ha megnyomja az EXIT gombot az előugró menü megjelenítése közben, az előugró menü eltűnik.

2. Mozgassa a kurzort a [USB MEGHAJTÓ ELTÁVOLÍTÁSA] elemre, majd nyomja meg az ENTER gombot.

A képernyő közepén egy megerősítő üzenet jelenik meg.

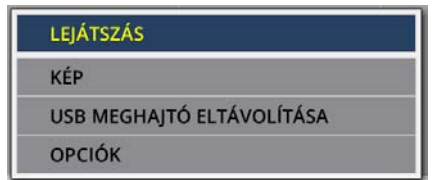

- 3. Az USB memória eltávolításához nyomja meg a ◀ gombot a kurzor mozgatásához [OK] állásra, majd nyomja meg az ENTER gombot.**

A képernyő közepén megjelenő üzenet megváltozik.

- 4. Nyomja meg a ENTER gombot.**
5. Válassza le az USB adathordozót a projektorról.

MEGJEGYZÉS:

- Ha a kivetítőből eltávolítja a USB memóriát a [USB MEGHAJTÓ ELTÁVOLÍTÁSA] menüben, a művelet végrehajtása nélkül, akkor a készülék működése instabillá válhat. Ebben az esetben kapcsolja ki a készüléket és húzza ki a tápkábelt a fali aljzattól.
Ezután várjon kb. 3 percet, mielőtt a tápkábelt csatlakoztatja az aljzatba és bekapcsolja a készülék áramellátását.

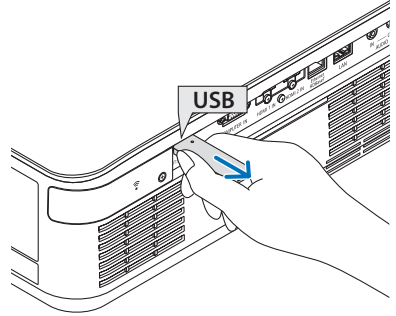

③ [NÉZŐ] befejezése

- 1. Nyomja meg a MENU gombot a diavetítő képernyőjén vagy a fájllista képernyőn.**

Megjelenik egy vezérlőpult vagy egy előugró menü.

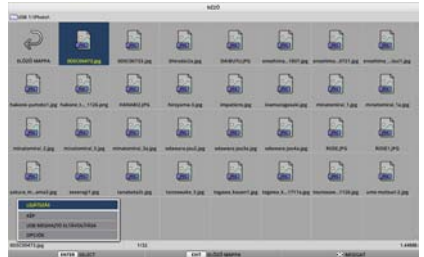

- 2. Nyomja meg ismét a MENU gombot.**

Ekkor megjelenik a [BEMENET] képernyő.

- 3. Mozgassa a kurzort egy bemeneti csatlakozóra az [USB-A] kivételével és nyomja meg az ENTER gombot.**

A [NÉZŐ] befejeződik.

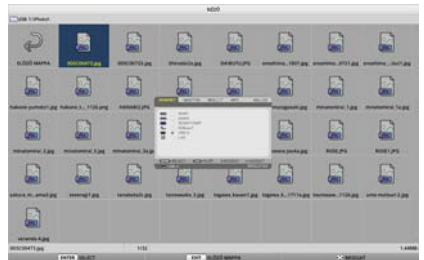

TIPP:

- A távirányító használatakor nyomja meg a HDMI 1 gombot stb., hogy befejezze a [NÉZŐ]-t.

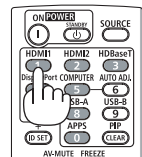

6-3. Diavetítő képernyő műveletek

A diavetítő képernyőn a következő műveletek végezhetők el.



Gomb neve	Leírás
▶, PAGE ▾	A következő kép kivetítése.
◀, PAGE △	Az előző kép kivetítése.
ENTER	Jelenítse meg a mutatót (→). A mutató mozgatása a ▼▲◀▶ gombok megnyomásával. Ha ismét megnyomja az ENTER gombot, a mutató eltűnik.
EXIT	Váltson át a fájllista képernyőre.
MENU	Jelenítse meg a vezérlőpultot.

A vezérlőpulton nyomja meg a ◀▶ gombot a sárga kurzor mozgatásához, majd nyomja meg az ENTER gombot a kívánt elemen. Az egyes elemek funkciója a következő.

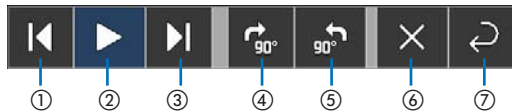

Elemek a vezérlőpulton	Leírás
① Vissza	Az előző kép kivetítése.
② Lejátszás/Leállítás	Indítsa el a diavetítés automatikus lejátszását. Vagy hagyja abba a diavetítést.
③ Következő	A következő kép kivetítése.
④ Forgassa el 90°-kal jobbra	Forgassa el a képet 90°-kal az óramutató járásával megegyező irányba.
⑤ Forgassa el 90°-kal balra	Forgassa el a képet 90°-kal az óramutató járásával ellentétes irányba.
⑥ Befejezés	Kapcsolja ki a vezérlőpultot.
⑦ Visszatérés a fájllista képernyőre	Váltás a miniatűr előnézeti képernyőre.

6-4. Fájllista képernyő műveletek

Hogyan tekintheti meg a fájllista képernyőt

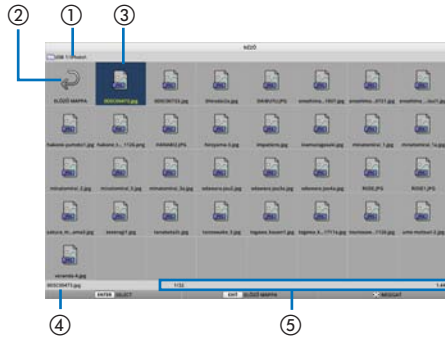

Képernyő név	Leírás
① Útvonal	Megjeleníti a vetített mappa útvonalát. USB memória behelyezésekor a meghajtó neve [USB].
② A felső szintre	Térjen vissza a felső (szülő) szinthez tartozó mappába.
③ Kép vagy mappa (ikon kijelzés vagy) bélyegképek megjelenítése	A képek és mappák ikonok vagy bélyegképek megjelenítése (kicsinyítés).
④ A kiválasztott kép fájlneve	Jelenít meg a kurzorhoz tartozó kép fájlnevét
⑤ Információs képernyő	<ul style="list-style-type: none"> Ha a kurzor egy képen van, megjelenik a kép sorrendje (a képek száma), a kép frissítésének legfrissebb dátuma és időpontja, valamint a fájl mérete. Amikor a kurzor egy mappára kerül, megjelenik a mappa frissítési dátuma és ideje. Ha a kurzor egy meghajtón van, megjelenik a meghajtó szabad területe.

Fájllista képernyő műveletek

Gomb neve	Leírás
▼▲▶	A kurzor mozgatása.
ENTER	<ul style="list-style-type: none"> Ha a kurzor egy képen van, a kijelző a diavetítő képernyőre vált. Ha a kurzor egy mappán van, a mappában lévő fájlok megjelennek. Ha a kurzor az [ELŐZŐ MAPPA]-n van, a kijelző visszatér a felső (szülő) szinthez tartozó mappába.
EXIT	Térjen vissza a felső (szülő) szinthez tartozó mappába.
MENU	Jelenítse meg a következő előugró menüt.
PAGE ▾	A következő fájllista képernyő megjelenítése.
PAGE ▲	Az előző fájllista képernyő megjelenítése.

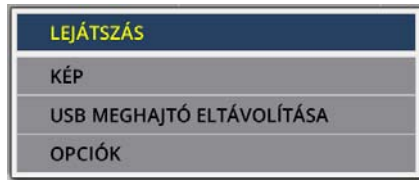

Menüelem	Leírás
LEJÁTSZÁS	Indítsa el a diavetítést.
KÉP	Módosítsa a bemeneti terminál képernyőjét jelző nélküli állapotban (háttérkép) vagy a MultiPresenter indítási képernyő hátoldalán (MultiPresenter logó).
USB MEGHAJTÓ ELTÁVOLÍTÁSA	Kapcsolja ki a projektorba helyezett USB memória használatát. Végezze el ezt a menüpontot, mielőtt eltávolítaná az USB memóriát a kivetítóből.
OPCIOK	Megjelenik az opció menü. (→ következő oldal)

6-5. Opció menü

Menüelem	Leírás	Amikor a gyárból szállítják
LEJÁTSZÁS ÜZEMMÓD	Válassza ki a diavetítő képernyőjének megjelenítési módját. KÉZI: Manuálisan váltja a képet. AUTOMATIKUS: Automatikusan vált a képek között az intervallum beállításnak megfelelően.	KÉZI
KÉSLELTETÉS	Állítsa be a kijelző intervallumát, amikor automatikusan játssza le a diavetítést. Választható tartomány: Állítsa az intervallumot 5-300 (másodperc) értékre 1 másodperces lépésközzel.	5 (másodperc)
ISMÉTLÉS	Ismételje meg a diavetítést. • KI: Ne ismételje. A diavetítés befejezése után az utolsó kép jelenik meg. • BE: Ismétlés. Az utolsó kép megjelenése után térjen vissza az első képre.	KI
INDÍTÁS	Állítsa be a képernyő megjelenítését, ha az USB-A csatlakozó van kiválasztva. • DIA: Megjeleníti a diavetítés képernyőt. • BÉLYEGKÉPEK: A lista képernyő megjelenítése.	DIA
BÉLYEGKÉPEK	Állítsa be, hogy megjelenjen-e a fájllista képernyőn megjelenített kép fájlok bélyegképe. • KI: Ikonok megjelenítése. • BE: Megjelenítés bélyegképenként. Példa 	KI
RENDEZÉS	Állítsa be az elrendezési sorrendet a fájllista megjelenésekor. • NÉV (ABC.)/NÉV (ZYX.): A fájlok és mappanevek karakterkódjai sorrendjében jelenjenek meg. • EXT. (ABC.)/EXT. (ZYX.): A kiterjesztések karakterkódjai sorrendjében jelennek meg. • DATE (ÚJ)/DATE (RÉGI): Megjeleníti a frissítés dátuma/ időpontja alapján növekvő vagy csökkenő sorrendben. • SIZE (NAGY)/SIZE (KICSI): Megjelenítés a fájl méret növekvő vagy csökkenő sorrendjében.	NÉV (ABC.)

TIPP:

- „Mentés beállítása” -ról

Minden beállítást azonnal mentsen el a megerősítés gomb megnyomása után. A [RENDEZÉS]-ben beállított érték azonban mindaddig fennmarad, amíg a készülék ki nem kapcsol, és a következő bekapcsoláskor visszatér a [NÉV (ABC..)] értékre.

6-6. A logóadatok módosítása (háttérkép)

- A bemeneti terminál képernyőjét jelző nélküli állapotban (háttérkép) vagy a MultiPresenter indítási képernyő hátoldalán (MultiPresenter logó) módosíthatja.
- Beállíthat egy olyan jelszót is, amely megtiltja harmadik felek számára a képek módosítását.
- Olyan képeket állíthat be, amelyek megfelelnek az összes alábbi feltételnek.

Formátum	JPEG vagy PNG képek, amelyeket meg tud jeleníteni a [NÉZŐ]-vel
Felbontás	A projektor panel felbontása alatt WUXGA (1920 × 1200)
Fájlméret	Legfeljebb 1 megabájt

1. **Megjeleníti a fájllista képernyőjét.**
2. **Mozgassa a kurzort a képen a hátsó logó vagy a MultiPresenter embléma beállításához, majd nyomja meg a MENU gombot.**

Megjelenik az előugró menü.

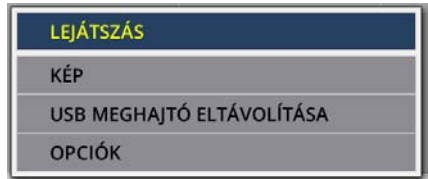

3. **Mozgassa a kurzort a [KÉP] pontra, majd nyomja meg az ENTER gombot.**

Megjelenik a projektor almenüje.



① A háttér kép vagy MultiPresenter kép beállítása

1. **Mozgassa a kurzort a [BEÁLLÍTÁS HÁTTÉRKÉPNEK] vagy a [BEÁLLÍTÁS MultiPresenter KÉPNEK] elemre az almenüben, majd nyomja meg az ENTER gombot.**
 - Ha a [KÉP JELSZÓ] beállításra került, írja be a [KÉP JELSZÓ]-t, ha a [KÉP JELSZÓ] beviteli képernyő megjelenik.
 - Megjelenik egy képernyő, amely megerősíti, hogy megváltoztatja-e a logót.
2. **Mozgassa a kurzort az [IGEN] pontra, és nyomja meg az ENTER gombot.**

① A háttér kép vagy MultiPresenter kép inicializálása

1. **Mozgassa a kurzort a [HÁTTÉRKÉP VISSZAÁLLÍTÁSA] vagy a [MultiPresenter KÉP VISSZAÁLLÍTÁSA] elemre, majd nyomja meg az ENTER gombot.**
 - Ha a [KÉP JELSZÓ] beállításra került, írja be a [KÉP JELSZÓ]-t, ha a [KÉP JELSZÓ] beviteli képernyő megjelenik.
 - Megjelenik egy képernyő, amely megerősíti, hogy inicializálja-e a logót.
2. **Mozgassa a kurzort az [IGEN] pontra, és nyomja meg az ENTER gombot.**

③ Állítson be egy jelszót úgy, hogy a kép engedély nélkül ne változzon meg

Ez a rész ismerteti a jelszó első alkalommal történő beállítását.

1. Mozgassa a kurzort a [KÉP JELSZŐ] almenübe, majd nyomja meg az ENTER gombot.

Megjelenik a [JELSZŐ BEÁLLÍTÁSOK] képernyő.

2. Mozgassa a kurzort az [ÚJ JELSZŐ] pontra, majd nyomja meg az ENTER gombot.

- Megjelenik a karakter beviteli párbeszédablak. Írja be a jelszót a ▲▼◀▶ gombokkal, majd nyomja meg az ENTER gombot.
- A jelszóban csak 1-10 alfanumerikus karakter használható.
- A jelszó megadása után a bejegyzés mezőben csillagok jelennek meg.

3. Mozgassa a kurzort az [ÚJ JELSZŐ ÚJRA] pontra, majd nyomja meg az ENTER gombot.

- Adja meg újra ugyanazt a jelszót.

4. Mozgassa a kurzort az [OK] lehetőségre a jelszó beállítása képernyőn, majd nyomja meg az ENTER gombot.

A [KÉP JELSZŐ] beállítása megtörténik.

TIPP:

- Hogyan lehet törölni a [KÉP JELSZŐ]-t

- ① Mozgassa a kurzort a [KÉP JELSZŐ] almenübe, majd nyomja meg az ENTER gombot.
 - ② Nyomja meg az ENTER gombot a [JELSZŐ MEGADÁSA] képernyőn.
 - ③ Adja meg a jelszót, mozgassa a kurzort az [OK] lehetőségre és nyomja meg az ENTER gombot.
A [JELSZŐ BEÁLLÍTÁSOK] képernyő meg fog jelenni.
 - ④ Mozgassa a kurzort az [ÚJ JELSZŐ] pontra, majd nyomja meg az ENTER gombot.
 - Mozgassa a kurzort az [OK] lehetőségre anélkül, hogy bármit beírna a karakterbeviteli képernyőbe, majd nyomja meg az ENTER gombot.
 - ⑤ Mozgassa a kurzort az [ÚJ JELSZŐ ÚJRA] pontra, majd nyomja meg az ENTER gombot.
 - Mozgassa a kurzort az [OK] lehetőségre anélkül, hogy bármit beírna a karakterbeviteli képernyőbe, majd nyomja meg az ENTER gombot.
 - ⑥ Mozgassa a kurzort az [OK] lehetőségre a jelszó beállítása képernyőn, majd nyomja meg az ENTER gombot.
A [KÉP JELSZŐ] beállítása most törlődik.
-

7. Csatlakozás egy hálózathoz

7-1. A dolgok amiket tehet a projektor hálózati csatlakoztatásával

- A képernyőképeket vezetékes LAN/vezeték nélküli LAN-on keresztül elküldheti a MultiPresenter alkalmazással ellátott terminálról a projektorra és átviheti őket egy képernyőre.

A MultiPresenter további részleteit lásd a cég weboldalán.

<https://www.sharp-nec-displays.com/dl/en/soft/multipresenter/index.html>

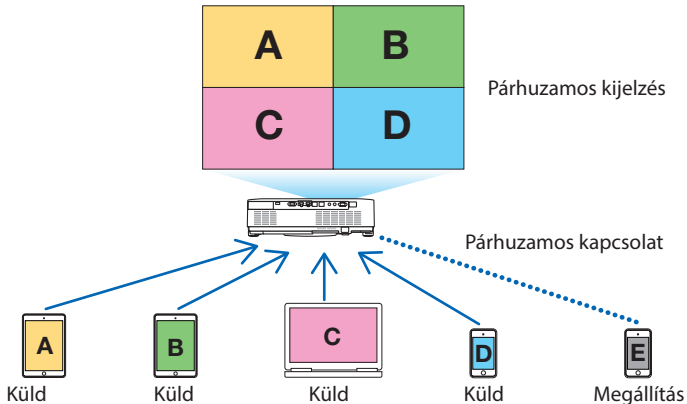

- Amikor a projektort vezeték nélküli hálózaton keresztül csatlakoztatja, a menüben a [HÁLÓZATI BEÁLLÍTÁSOK] menüpont alatt beállíthatja a következő 3 profilt.

Profil neve	Leírás
INTELLIGENS KAPCSOLAT	A Peer-to-Peer kapcsolaton keresztül könnyedén csatlakoztathatja a MultiPresenter-hez telepített számítógépeket vagy táblagépek terminálját a projektorhoz.
INFRASTRUKTÚRA	Csatlakoztassa a projektort egy meglévő hozzáférési ponthoz és csatlakoztassa a MultiPresenter-hez telepített számítógépeket vagy táblagépeket a kivetítőhöz.
EGYSZERŰ HOZZÁFÉRÉSI PONT	A kivetítőt az [EGYSZERŰ HOZZÁFÉRÉSI PONT] segítségével csatlakoztassa össze a MultiPresenter-rel telepített számítógéppel vagy táblagép terminálokkal a projektorhoz.

- Egyszerre több számítógép vagy tablet terminál csatlakoztatható. Legfeljebb 16 egység csatlakoztatható a [SZABADON] módban és legfeljebb 50 egység csatlakoztatható a [VEZÉRELT] módban.
- A vezetékes vagy vezeték nélküli helyi hálózatra kötött számítógép és tablet terminál böngészőjének használatával csatlakoztathatja a projektor HTTP szerverét a projektor vezérléséhez vagy a [HÁLÓZATI BEÁLLÍTÁSOK] konfigurálásához.
- A projektor hálózati szolgáltatási beállításainak konfigurálásával használható az AMX beacon, az Extron XTP, a HTTP szerver bejelentkezési jelszava, a PJLink, a LEVELEZÉSI RIASZTÁS, a CRESTRON stb.

7-2. Csatlakozás a MultiPresenter-hez

Előkészítés:

- Ha a projektort vezetékes LAN-hoz csatlakoztatja, csatlakoztassa a LAN kábelt a készülékhez. (→ 88. oldal)
- Amikor a projektort egy vezeték nélküli LAN-hoz csatlakoztatja, telepítse a külön megvásárolt LAN egységet a készülékhez. (→ 90. oldal)
- Állítsa be a projektor [HÁLÓZATI BEÁLLÍTÁSOK] menüpontját. (→ 111. oldal)
- Telepítse a MultiPresenter alkalmazást a számítógép vagy a táblagép termináljában.

<https://www.sharp-nec-displays.com/dl/en/soft/multipresenter/index.html>

Az eljárást itt ismertetjük minden vezeték nélküli LAN-profilhoz: [INTELLIGENS KAPCSOLAT], [INFRASTRUKTÚRA] és [EGYSZERŰ HOZZÁFÉRÉSI PONT].

① Amikor [INTELLIGENS KAPCSOLAT]-tal kapcsolódik.

1. Kapcsolja be a projektort, és nyomja meg az APPS gombot a távirányítón.

A MultiPresenter kezdőképernyője jelenik meg.

2. Indítsa el a MultiPresenter.

Megjelenik a célkészülék képernyője.

3. Adja meg a célkészülék képernyőjén az indító képernyőn megjelenő négyjegyű PIN kódot.

Amikor a projektorral való kapcsolat befejeződött, a számítógép vagy a táblagép képernyője megjelenik a képernyőn.

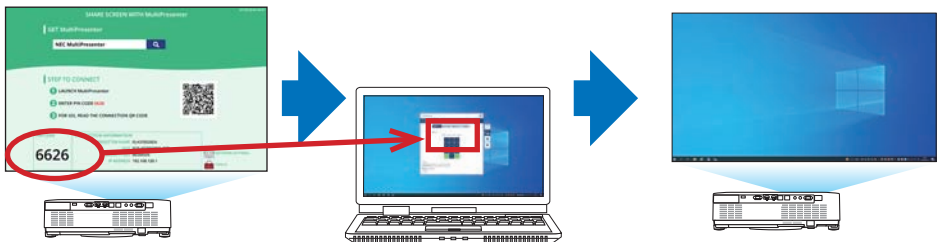

② Amikor az [INFRASTRUKTÚRA] elemmel kapcsolódik

1. Kapcsolja be a projektort, és nyomja meg az APPS gombot a távirányítón.

A MultiPresenter kezdőképernyője jelenik meg.

2. Csatlakoztassa a projektort és a számítógépet vagy a táblagép terminálját ugyanazon hálózathoz.

MEGJEGYZÉS:

- Ellenőrizze a hálózat rendszergazdájával, a hálózat „kapcsolatinformáció”-jánál, hogy csatlakozva van-e.
-

3. Indítsa el a MultiPresenter.

Megjelenik a célkészülék képernyője.

4. Adja meg a célkészülék képernyőjén az indító képernyőn megjelenő négyjegyű PIN kódot.

Amikor a projektorral való kapcsolat befejeződött, a számítógép vagy a táblagép képernyője megjelenik a képernyőn.

③ Amikor [EGYSZERŰ HOZZÁFÉRÉSI PONT]-tal csatlakozik

1. Kapcsolja be a projektort, és nyomja meg az APPS gombot a távirányítón.

A MultiPresenter kezdőképernyője jelenik meg.

2. Csatlakoztassa a számítógép vagy a táblagép terminálját a hozzáférési ponthoz, amely megfelel az „SSID” azonosítónak az indító képernyőn.

3. Indítsa el a MultiPresenter.

Megjelenik a célkészülék képernyője.

4. Adja meg a célkészülék képernyőjén az indító képernyőn megjelenő négyjegyű PIN kódot.

Amikor a projektorral való kapcsolat befejeződött, a számítógép vagy a táblagép képernyője megjelenik a képernyőn.

7-3. HÁLÓZATI BEÁLLÍTÁSOK

Mozgassa a kurzort az indítási képernyő jobb alsó sarkában lévő [HÁLÓZATI BEÁLLÍTÁSOK] menübe, majd nyomja meg az ENTER gombot a [HÁLÓZATI BEÁLLÍTÁSOK] képernyő megjelenítéséhez.

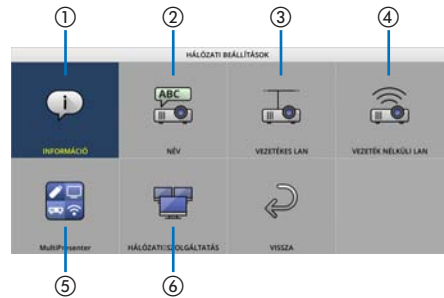

Fontos: A projektort hálózatra csatlakoztatni kívánó ügyfelek számára

A projektor alapértelmezett [VEZETÉKES LAN] beállítása [KIKAPCSOLVA (PROFILOK)] a gyárból való kiszállításkor. Hálózathoz történő csatlakozáshoz jelenítse meg a képernyőmenüt, és **módosítsa a [VEZETÉKES LAN] profilbeállítást a [HÁLÓZATI BEÁLLÍTÁSOK] menüpontban [KIKAPCSOLVA] elemről [ENGEDÉLYEZ] elemre a vezetékes LAN bekapcsolásához.**

A képernyőmenü [VEZETÉKES LAN] vagy [VEZETÉK NÉLKÜLI LAN] lehetőségének a projektor vásárlást követő első alkalommal történő kiválasztásakor megjelenik a [HÁLÓZATI JELSZÓ] beállítási képernyő. Ebben az esetben, kövesse az alábbi eljárást.

1. Válassza a [BEÁLLÍT] → [TELEPÍTÉS] → [HÁLÓZATI BEÁLLÍTÁSOK] elemet a képernyőmenüben.

A [HÁLÓZATI BEÁLLÍTÁSOK] képernyő jelenik meg.

2. Válassza a [VEZETÉKES LAN] vagy [VEZETÉK NÉLKÜLI LAN] lehetőséget, majd nyomja meg az ENTER gombot.

A [HÁLÓZATI JELSZÓ] beállítási képernyő jelenik meg.



Hajtsa végre az alábbi (1) vagy (2) lépést.

(1) A hálózati jelszó beállításakor (ajánlott)

1. Az [ÚJ JELSZÓ] mezőben adjon meg egy 1 és 10 közötti alfanumerikus karaktereket tartalmazó jelszót.
2. Az alatta található mezőbe írja be ugyanazt a jelszót, majd erősítse meg a jelszót.
3. Válassza az [OK] lehetőséget, majd nyomja meg az ENTER gombot.

(2) Ha nem állít be hálózati jelszót

1. Hagyja üresen a 2 beviteli mezőt a [HÁLÓZATI JELSZÓ] beállítási képernyőjén, majd válassza az [OK] lehetőséget, és nyomja meg az ENTER gombot.

TIPP:

- Ha nem állított be hálózati jelszót, vagy a beállított jelszó módosításakor, válassza a [HÁLÓZATI BEÁLLÍTÁSOK] → [HÁLÓZATI SZOLGÁLTATÁS] → [HÁLÓZATI JELSZÓ] lehetőséget a képernyőmenüben a jelszó későbbi beállításához vagy módosításához.



- A hálózati jelszó beállítását követően meg kell jelenítenie a HTTP szerver képernyőjét és meg kell adnia a hálózati jelszót a hálózati beállítások frissítéséhez.
- Amennyiben megfeledezett a jelszó beállításáról, kérjük, vegye fel a kapcsolatot a forgalmazóval.

① INFORMÁCIÓ

Megjeleníti a projektor vezetékes LAN-jára és vezeték nélküli LAN-jára vonatkozó információkat.

- A [HÁLÓZATI BEÁLLÍTÁSOK] képernyőre való visszatéréshez nyomja meg az EXIT gombot.

② NÉV

A [VETÍTŐ NEVE] és a [GAZDAGÉP NEVE] beállítása.

Egység neve	Leírás
VETÍTŐ NEVE	<p>Állítsa be a [VETÍTŐ NEVE]-t.</p> <ul style="list-style-type: none"> • Kezdeti érték: „PJ-XXXXXXXXXX” • A „PJ-XXXXXXXXXX” kezdeti érték a „PJ-” + „Sorozatszám”-ot jelenti. • Engedélyezhető karakterek: Alfa numerikus szimbólumok (beleértve a szóközt) • Karakterek száma: 1–16 karakter
GAZDAGÉP NEVE	<p>Állítsa be a [GAZDAGÉP NEVE]-t.</p> <ul style="list-style-type: none"> • Kezdeti érték: „pj-XXXXXXXXXX” • A „pj-XXXXXXXXXX” kezdeti érték a „pj-” + „Sorozatszám”-ot jelenti. • Engedélyezhető karakterek: Alfa numerikus, „-” <p>MEGJEGYZÉS:</p> <ul style="list-style-type: none"> • A [GAZDAGÉP NEVE] elején vagy végén nem írhat „-”-t. <ul style="list-style-type: none"> • Karakterek száma: 1–16 karakter

③ VEZETÉKES LAN

Konfigurálja a vezetékes LAN, DHCP, IP cím, alhálózati maszk, átjáró, DNS stb. profilját.

- Vezetékes LAN használatakor állítsa be a profilt [ENGEDÉLYEZ] állásba és állítsa be a szükséges beállításokat.
- Ha nem vezetékes LAN-t használ, állítsa a profilt [KIKAPCSOLVA] állásba.
- Miután konfigurálta a beállításokat, mozgassa a kurzort [OK] állásba és nyomja meg az ENTER gombot.

④ VEZETÉK NÉLKÜLI LAN

Adja meg a vezeték nélküli LAN beállításait.

Egység neve	Leírás
PROFIL	<p>Az alábbiak szerint 4 vezeték nélküli LAN-profil található.</p> <ul style="list-style-type: none"> • KIKAPCSOLVA (kezdeti érték) • INTELLIGENS KAPCSOLAT • EGYSZERŰ HOZZÁFÉRÉSI PONT • INFRASTRUKTÚRA <p>A profilok beállításai különböznek egymástól. Ezt később ismertetjük.</p>

[KIKAPCSOLVA]

Kapcsolja ki a projektor [VEZETÉK NÉLKÜLI LAN]-ját.

[INTELLIGENS KAPCSOLAT]

Az [INFRASTRUKTÚRA] vagy az [EGYSZERŰ HOZZÁFÉRÉSI PONT] csatlakoztatásával összehasonlítva könnyebb a MultiPresenter-rel telepített számítógépeket vagy táblagépeket csatlakoztatni a projektorhoz.

Egység neve	Leírás
PROFIL	INTELLIGENS KAPCSOLAT
MÓD	<p>Válassza ki a vezeték nélküli módot (IEEE802.11b/g/n vagy IEEE802.11a/n).</p> <ul style="list-style-type: none"> • Kezdeti érték: IEEE802.11b/g/n
CSATORNA	<p>Állítsa be a vezeték nélküli csatornát.</p> <ul style="list-style-type: none"> • A kezdeti érték: AUTOMATIKUS
BIZTONSÁG TÍPUSA	<p>Állítsa be a [BIZTONSÁG TÍPUSA] elemet ([KIKAPCSOLVA] vagy [WPA2-PSK]).</p> <ul style="list-style-type: none"> • Kezdeti érték: KIKAPCSOLVA <p>MEGJEGYZÉS:</p> <ul style="list-style-type: none"> • Ha a MultiPresenter beállításaiban beállított [PIN TÍPUS] [EGYSZERŰ] időtartam, a [BIZTONSÁG TÍPUSA] nem adható meg, mivel automatikusan alkalmazásra kerül.
BIZTONSÁGI KULCS	<p>Állítsa be a titkosítási kulcsot.</p> <ul style="list-style-type: none"> • Kezdeti érték: Üres • Engedélyezhető karakterek: Alfanumerikus szimbólumok (beleértve a szóközt) • Karakterek száma: 8–63 karakter • Ha a [BIZTONSÁGI KULCS] be van állítva, a karakterek számát csillagok „*” jelzik. <p>MEGJEGYZÉS:</p> <ul style="list-style-type: none"> • Ha a MultiPresenter beállításaiban beállított [PIN TÍPUS] [EGYSZERŰ] időtartam, a [BIZTONSÁGI KULCS] nem adható meg, mivel automatikusan kerül beállításra.

[EGYSZERŰ HOZZÁFÉRÉSI PONT]

A kivetítőt az [EGYSZERŰ HOZZÁFÉRÉSI PONT] segítségével csatlakoztassa össze a MultiPresenter-rel telepített számítógéppel vagy táblagép terminálokkal a projektorhoz.

Egység neve	Leírás
PROFIL	EGYSZERŰ HOZZÁFÉRÉSI PONT
MÓD	Válassza ki a vezeték nélküli módot (IEEE802.11b/g/n vagy IEEE802.11a/n). • Kezdeti érték: IEEE802.11b/g/n
CSATORNA	Állítsa be a vezeték nélküli csatornát. • A kezdeti érték: AUTOMATIKUS
SSID	Állítsa be a SSID. • Kezdeti érték: „AP-XXXXXXXXXX” A „AP-XXXXXXXXXX” kezdeti érték a „AP-” + „Sorozatszám”-ot jelenti. • Engedélyezhető karakterek: Alfánumerikus szimbólumok (beleértve a szóközt) • Karakterek száma: 1–32 karakter
BIZTONSÁG TÍPUSA	Állítsa be a [BIZTONSÁG TÍPUSA] elemet ([KIKAPCSOLVA] vagy [WPA2-PSK]). • Kezdeti érték: KIKAPCSOLVA
BIZTONSÁGI KULCS	Állítsa be a titkosítási kulcsot. • Kezdeti érték: Üres • Engedélyezhető karakterek: Alfánumerikus szimbólumok (beleértve a szóközt) • Karakterek száma: 8–63 Ha a [BIZTONSÁGI KULCS] karakter be van állítva, a karakterek számát csillagok „*” jelzik.

[INFRASTRUKTÚRA]

Csatlakoztassa a projektort egy meglévő hozzáférési ponthoz.

Egység neve	Leírás
PROFIL	INFRASTRUKTÚRA
DHCP, IP-CÍM, ALHÁLÓZATI MASZK, ÁTJÁRÓ, AUTO DNS, DNS CÍM	Állítsa be a [DHCP], [IP-CÍM], [ALHÁLÓZATI MASZK], [ÁTJÁRÓ], [AUTO DNS], és [DNS CÍM] elemeket.
HELYSZÍNI FELMÉRÉS	Helyszíni felmérést végezhet a hozzáférési pontok kereséséhez. Az [SSID] és a [BIZTONSÁG TÍPUSA] beállítása a kiválasztott hozzáférési pont szerint történik.
SSID	Állítsa be a SSID. • Kezdeti érték: NECPJ • Engedélyezhető karakterek: Alfánumerikus szimbólumok (beleértve a szóközt) • Karakterek száma: 1–32 karakter
BIZTONSÁG TÍPUSA	Állítsa be a [BIZTONSÁG TÍPUSA] ([KIKAPCSOLVA], [WPA2-PSK], vagy [WPA/WPA2-PSK]) elemet. • Kezdeti érték: KIKAPCSOLVA
BIZTONSÁGI KULCS	Állítsa be a titkosítási kulcsot. • Kezdeti érték: Üres • Engedélyezhető karakterek: Alfánumerikus szimbólumok (beleértve a szóközt) • Karakterek száma: 8–63 karakter Ha a [BIZTONSÁGI KULCS] be van állítva, a karakterek számát csillagok „*” jelzik.

⑤ MultiPresenter

Állítsa be a MultiPresenter működését.

Egység neve	Leírás
MÓD	Válassza ki a [SZABADON] módot vagy a [VEZÉRELT] módot. Ha a [VEZÉRELT] módban van, a kivetítő távvezérlőjének ENTER gombjával módosíthatja a képernyő megosztott mintázatát a MultiPresenter képernyő kivetítése közben. <ul style="list-style-type: none"> Kezdeti érték: SZABAD
	MEGJEGYZÉS: <ul style="list-style-type: none"> A [MÓD] beállítás akkor alkalmazható, ha minden csatlakozás kikapcsolásra kerül.
PIN TÍPUS	Válassza az [EGYSZERI] vagy [ÁLLANDÓ] lehetőséget. <ul style="list-style-type: none"> Kezdeti érték: EGYSZERI Egy [EGYSZERI] PIN kód generálódik automatikusan, így a [PIN KÓD] nem adható meg a következő elemhez. Az [ÁLLANDÓ] használatához adjon meg egy tetszőleges PIN-kódot.
PIN KÓD	Adjon meg egy PIN kódot az [ÁLLANDÓ] használatához. <ul style="list-style-type: none"> Kezdeti érték: 4-jegyű véletlen szám Engedélyezhető karakterek: Numerikus Karakterek száma: 4 karakter (0000–9999)
HASZNÁLJA A PIN KÓDOT KAPCSOLÓDÁSI KÓDKÉNT	Válassza ki, hogy nem használja a PIN kódot jelszóként ([KI]), vagy használja a PIN kódot jelszóként ([BE]). <ul style="list-style-type: none"> A kezdeti érték: BE
KOMMUNIKÁCIÓS SEBESSÉGKORLÁT	Állítsa be a MultiPresenter kommunikációs sebességének felső határát az átvitelhez. <ul style="list-style-type: none"> Kezdeti érték: KIKAPCSOLVA
KEZDŐKÉPERNYŐ	
ALKALMAZÁSOK ÚTMUTATÓJÁNAK BESZERZÉSE	Válassza ki, hogy megjelenjen-e a [MultiPresenter BESZERZÉSE] kijelző az indító képernyőn. <ul style="list-style-type: none"> Kezdeti érték: BE (kijelző)
LÉPÉS A KAPCSOLÓDÁSHOZ	Válassza ki, hogy megjeleníti-e a csatlakozási folyamatot a kezdőképernyőn. <ul style="list-style-type: none"> Kezdeti érték: BE (kijelző)
KAPCSOLAT INFORMÁCIÓ	Válassza ki, hogy megjeleníti-e a csatlakozási adatokat a kezdőképernyőn. <ul style="list-style-type: none"> Kezdeti érték: BE (kijelző)
MultiPresenter KÉPERNYŐ	
KAPCSOLAT INFORMÁCIÓ	Válassza ki, hogy megjelenjenek-e a kapcsolat adatai a képernyőn, ha a MultiPresenter csatlakoztatva van. <ul style="list-style-type: none"> Kezdeti érték: BE (kijelző)

⑥ HÁLÓZATI SZOLGÁLTATÁS

Konfigurálja a [AMX JELZŐFÉNY], [Extron XTP], [HTTP SZERVER], [PJLink], [LEVELEZÉSI RIASZTÁS], [CRESTRON] elemeket és egyéb beállításokat.

Egység neve	Leírás	
AMX JELZŐFÉNY	Válassza ki, hogy küldi-e az AMX jelzőfényeket. • Kezdeti érték: KI (nincs átvitel)	
Extron XTP	Válassza ki, hogy engedélyezi vagy letiltja-e a kapcsolatot az Extron XTP eszközzel. • Kezdeti érték: KI (kikapcsolva)	
HTTP SZERVER	Állítsa be a jelszót, hogy bejelentkezzen a kivetítő HTTP szerverére. • Kezdeti érték: Üres • Engedélyezhető karakterek: Alfánumerikus szimbólumok • Karakterek száma: 0–10 karakter Ha a jelszó be van állítva, a karakterek számát csillagok „*” jelzik.	
PJLink	Állítsa be a PJLink jelszót.	
	JELSZÓ BEÁLLÍTÁSOK Állítsa be a PJLink jelszót. • Kezdeti érték: Üres • Engedélyezhető karakterek: Alfánumerikus karakterek • Karakterek száma: 0–32 karakter Ha a jelszó be van állítva, a karakterek számát csillagok „*” jelzik.	
LEVELEZÉSI RIASZTÁS	Állítson be figyelmeztető üzenetet és végezzen átviteli tesztet.	
	LEVELEZÉSI RIASZTÁS	Válassza ki, hogy küldjön-e figyelmeztető üzenetet, ha riasztási cél-esemény fordul elő a projektorban. • Kezdeti érték: KI (nincs átvitel)
	FELADÓ CÍME	Állítsa be a feladó címét, amikor e-mailt küld a kivetítőtől. • Kezdeti érték: Üres • Engedélyezhető karakterek: Alfánumerikus karakterek, szimbólumok • Karakterek száma: 0–60 karakter
	SMTP SZERVER NEVE	Állítsa be a hálózat SMTP szerverét, hogy csatlakozzon a kivetítőhöz. • Kezdeti érték: Üres • Engedélyezhető karakterek: Alfánumerikus karakterek, szimbólumok • Karakterek száma: 0–60 karakter
	CÍMZETT CÍME 1/2/3	Állítsa be a célcímet, e-mail küldéséhez a projektorról (legfeljebb 3). • Kezdeti érték: Üres • Engedélyezhető karakterek: Alfánumerikus karakterek, szimbólumok • Karakterek száma: 0–60 karakter
	TESZT LEVELEZÉS	Küldjön egy tesztüzenetet a beállítások szerint.

7. Csatlakozás egy hálózathoz

Egység neve	Leírás	
CRESTRON	Állítsa be a CRESTRON funkciót.	
	Crestron Room View	
	Crestron Room View	Adja meg, hogy kívánja-e használni a Crestron Room View-t vagy sem. <ul style="list-style-type: none">• Kezdeti érték: KI (ne használja)
	Crestron Control	
	Crestron Control	Adja meg, hogy kívánja-e használni a Crestron Control-t vagy sem. <ul style="list-style-type: none">• Kezdeti érték: KI (ne használja)
	IP-CÍM	Állítsa be a Crestron Control IP-címét. <ul style="list-style-type: none">• Kezdeti érték: 192.168.0.100• Engedélyezhető karakterek: Alfa-numerikus, időszakos• Karakterek száma: 7–15 karakter
IP AZONOSÍTÓ	Állítsa be a Crestron Control IP azonosítóját. <ul style="list-style-type: none">• Kezdeti érték: 5• Engedélyezhető karakterek: Alfa-numerikus• Beviteli karakterkészlet: 3-65535• Karakterek száma: 1–5 karakter	

MEGJEGYZÉS:

- Szállításkor a PLink verzió beállítása Class 1 (1. osztály). A Class 2 (2. osztály) beállításra váltoáshoz kérjük, forduljon a forgalmazóhoz.

7-4. HTTP szerver funkció

Áttekintés

A HTTP-kiszolgáló funkció használatával a következő beállítási és vezérlési műveletek végezhetőek el:

- A vezetékes és a vezeték nélküli hálózat beállítása (HÁLÓZATI BEÁLLÍTÁSOK)

A vezeték nélküli LAN-kapcsolat kialakításához külön beszerezhető USB-s vezeték nélküli LAN-egység szükséges. (→ 90. oldal)

A vezetékes és a vezeték nélküli LAN-kapcsolat kialakításához a projektort a kereskedelemben kapható LAN-kábel használatával számítógéphez kell csatlakoztatni. (→ 88. oldal)
- Az e-mailben küldött értesítők beállítása (LEVELEZÉSI RIASZTÁS)

Vezetékes vagy vezeték nélküli hálózathoz csatlakoztatva a projektor képes e-mail üzenetekben felhívni a figyelmet a fényforrás üzemidő esedékessé válására és tájékoztatást adni a hibákról.
- A projektor működtetése

A felületen elvégezhető a be- és kikapcsolás, a bemeneti forrás kiválasztása, a hangerő-szabályozás és képbéállítás.
- Konfigurálja a [AMX JELZŐFÉNY], [Extron XTP], [HTTP SZERVER], [PJLink], [LEVELEZÉSI RIASZTÁS], [CRESTRON] elemeket és egyéb beállításokat.

A HTTP szerver hozzáférése:

- **A projektorhoz hálózaton keresztül csatlakoztatott számítógép webböngészőjének elindításával, majd a következő cím bevitelével:**
http://<the projector's IP address>/index.html

TIPP:

- A gyári alapértelmezés szerint megadott IP-cím [DHCP: BE].

MEGJEGYZÉS:

- A projektor hálózatban való használata előtt a vonatkozó beállításokat egyeztesse a hálózati rendszergazdával.
- A hálózat beállításainak függvényében elképzelhető, hogy a kivetített kép frissítése, a gombparancsok végrehajtása lelassul, vagy a projektor egyes műveleteket nem hajt végre.
Ha így alakul, konzultáljon a rendszergazdával. A projektor a gyors egymásutánban kiadott gombparancsokra nem feltétlenül reagál. Ilyenkor várjon egy pillanatot, majd nyomja le a gombot ismét. Ha még mindig nincs válasz, kapcsolja a projektort ki, majd ismét be.
- Ha a projektor [HÁLÓZATI BEÁLLÍTÁSOK] felülete nem jelenik meg a webböngészőben, akkor a Ctrl+F5 billentyűparanccsal frissítse fel az oldalt (vagy ürítse ki a gyorsítótárat).
- Az eszköz „JavaScript”-et és „Sütik”-et használ, a webböngészőben engedélyezni kell ezeket a funkciókat. A beállítás módja böngészőverzióként más és más. A részletesebb információkat a szoftverhez mellékelt súgófájlokban és egyéb dokumentációban keresse.

Felkészülés a használatra

A böngészőműveletek megkezdése előtt csatlakoztassa a projektort a kereskedelemben kapható LAN-kábelhez. (→ 88. oldal)

A működtetés a proxy kiszolgálón keresztül kommunikáló böngészőkkel – a kiszolgáló típusának és beállításainak függvényében – nem feltétlenül lehetséges. Bár lényeges tényező a proxy kiszolgáló típusa is, a gyorsítótár hatékonyságának függvényében elképzelhető, hogy a felületen megjelenő információk nem frissülnek a valójában már alkalmazott beállításoknak megfelelően, vagy a böngészőben megjelenő beállítási értékek nem felelnek meg a projektor működésének. A proxy kiszolgálókat ajánlott kizárólag végső esetben használni.

A webes felületen alapuló működtetéshez megadott URL kezelése

A projektor IP-címéhez a tartománynév-kiszolgálón – a hálózati rendszergazda által – vagy a használt számítógép „HOSTS” fájljában kiszolgálónév társítható. Ezután a projektorra mutató, a címsorban vagy az URL-mezőben megadott hivatkozás tekintetében az IP-cím a kiszolgálónévvel szabadon felcserélhető.

1. Példa: Ha a projektorhoz társított kiszolgálónév „pj.nec.co.jp”, akkor a hálózati beállítások felülete elérhető a címsorban vagy az URL-mezőben a
<http://pj.nec.co.jp/index.html>
 hivatkozást megadva.
2. Példa: Ha a projektor IP-címe „192.168.73.1”, akkor a hálózati beállítások felülete a címsorban vagy az URL-mezőben a
<http://192.168.73.1/index.html>
 hivatkozást megadva érhető el.

PROJECTOR ADJUSTMENT



POWER	A projektor ki- és bekapcsolásának vezérlése.	
	ON	Az áramellátás be van kapcsolva.
	OFF	Az áramellátás ki van kapcsolva.
VOLUME	A projektor hangerejének vezérlése.	
	▲	A projektor hangerejének növelése.
	▼	A projektor hangerejének csökkentése.

AV-MUTE	A projektor elnémítási funkciójának vezérlése.	
	PICTURE ON	Videó némítása.
	PICTURE OFF	A videó némításának megszüntetése.
	SOUND ON	Hang némítása.
	SOUND OFF	A hang némításának megszüntetése.
	ALL ON	Minden videó és hang funkció némítása.
	ALL OFF	Minden videó és hang funkció némításának megszüntetése.
PICTURE	A projektor képiigazítási funkcióinak vezérlése.	
	CONTRAST ▲	A projektor kontrasztjának növelése.
	CONTRAST ▼	A projektor kontrasztjának csökkentése.
	BRIGHTNESS ▲	A projektor fényerejének növelése.
	BRIGHTNESS ▼	A projektor fényerejének csökkentése.
	SHARPNESS ▲	A projektor élességének növelése.
	SHARPNESS ▼	A projektor élességének csökkentése.
	COLOR ▲	A projektor színének növelése.
	COLOR ▼	A projektor színének csökkentése.
	HUE ▲	A projektor telítettségének növelése.
	HUE ▼	A projektor telítettségének csökkentése.
• Az állítható paraméterek körét a projektorba érkező bemeneti jel határozza meg. (→ 61. oldal)		
SOURCE SELECT	Választás a projektor bemeneti aljzatai közül.	
	HDMI1	Átkapcsol a HDMI 1 IN bemenetre
	HDMI2	Átkapcsol a HDMI 2 IN bemenetre.
	COMPUTER	Átkapcsol a COMPUTER IN bemenetre.
	HDBaseT	Váltás a HDBaseT-t támogató átviteli eszközről küldött képbevitelre.
	USB-A	Átváltás az USB-s adathordozón tárolt adatokra.
	LAN	Átváltás a LAN-hálózaton keresztül érkező jelle.
PROJECTOR STATUS	A projektor állapotára vonatkozó információk.	
	LIGHT HOURS USED	Megjeleníti, hogy hány órát használta a fény modult.
	ERROR STATUS	A kivétiben előforduló hibák állapotának megjelenítése.
LOG OFF	Kapcsolja ki a projektort és térjen vissza a hitelesítési képernyőre (BEJELENTKEZÉS képernyő).	

NETWORK SETTINGS

Az egyes [HÁLÓZATI BEÁLLÍTÁSOK] részleteiért lásd: „7-3. HÁLÓZATI BEÁLLÍTÁSOK” részt (→ 111. oldal).

POWER **ON** [OFF] [EMERGENCY]

PROJECTOR ADJUSTMENT NETWORK SETTINGS **VERSION**

SETTINGS NAME ALERT MAIL NETWORK SERVICE CRESTRON INFORMATION

PIN

PIN TYPE : ONETIME

PIN CODE : 0011

UTILIZE PIN CODE AS PASSWORD FOR CONNECTING WITH MultiPresenter.

APPLY

WIRED LAN

DISABLE

ENABLE

SETTINGS

APPLY

WIRELESS LAN

DISABLE

INFRASTRUCTURE

SIMPLE ACCESS POINT

INTELLIGENT CONNECTION

SETTINGS

SETTINGS

APPLY

© Sharp NEC Display Solutions, Ltd. 2022.

VERSION

A készülék firmware és adatverzióit jeleníti meg.

POWER **ON** [OFF] [EMERGENCY]

PROJECTOR ADJUSTMENT NETWORK SETTINGS **VERSION**

VERSION

FIRMWARE : 0.01

DATA : 0.06

FIRMWARE2 : 2.00

DATA2 : 1.02

© Sharp NEC Display Solutions, Ltd. 2022.

8. Karbantartás

8-1. A lencse tisztítása

- A projektor lencsége műanyagból készült. Használjon kereskedelmi forgalomban kapható műanyag lencsetisztítót.
- A lencse műanyag felülete sérülékeny, ügyeljen arra, hogy ne karcolja vagy sértse meg.
- Alkoholt és üveglencse-tisztítót soha ne használjon, ezek ugyanis a műanyag lencse felületének károsodását okozzák.



FIGYELMEZTETÉS

- Ne használjon gyúlékony gázt tartalmazó spray-t például a lencsére tapadt por eltávolításához, mert az tüzet okozhat.
- Kapcsolja ki a készüléket, húzza ki a hálózati dugaszt az aljzatból és távolítsa el a lencsét a tisztításhoz. Amennyiben a készülék a lencse tisztítása közben bekapcsol, a lencséből jövő erős fény károsíthatja a szemét. Az ujját is megégetheti.

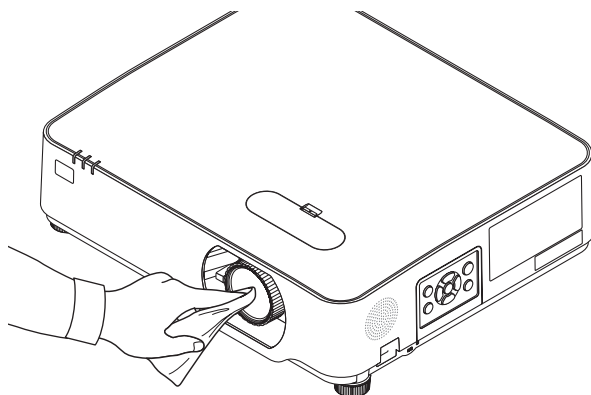

8-2. A készülékdoboz tisztítása

Tisztítás előtt a projektort kapcsolja ki, majd válassza le a hálózati tápforrásról.

- A készülékdobozról száraz, puha ronggyal törölje le a port.
Ha erősen beszennyeződött, használjon enyhe tisztítószeret.
- Soha ne használjon erős tisztítószeret, illetve olyan oldószereket, mint például az alkohol vagy a hígítók.
- A szellőzőrések és a hangszóró porszívóval való tisztítása során a kefe sörtéit ne nyomja be a résekbe.

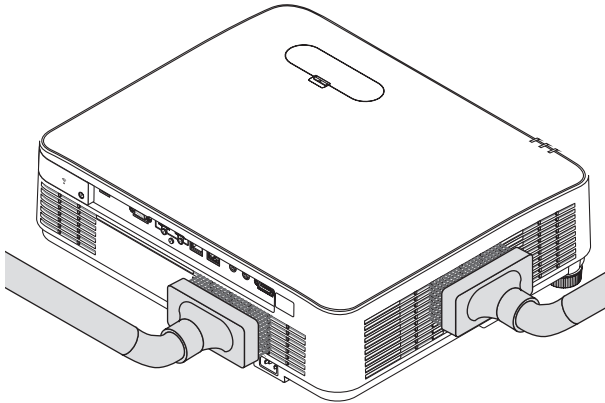

A szellőzőréseket és a hangszórót porszívóval pormentesítse.

- A szellőzőnyílásokon a nem megfelelő szellőzés miatt felhalmozódott por túlmelegedést és hibás működést eredményezhet. Ezeket a helyeket rendszeresen tisztítani kell.
- A készülékdobozt se körömmel, se kemény tárgyakkal ne vakarja, ne ütögesse
- A projektor belsejének kitisztítására kérje meg forgalmazóját.

MEGJEGYZÉS:

- A készülékdobozra, a lencsére és a képernyőre ne juttasson olyan illékony vegyi anyagokat, mint például a rovarirtók. Ne hagyjon gumit vagy vinilterméket hosszabb ideig érintkezni a készülékdobozal. Ellenkező esetben sérülhet a felülete, vagy előfordulhat, hogy lepattogzik a bevonat.
-

9. Függelék

9-1. A vetítési vászon és a projektor elhelyezése

Ebben a részben általános tájékoztatást kap arról, hogy bizonyos vetítési pozícióban milyen lesz a felület mérete, milyen méretű vetítő vászonra lesz szüksége, illetve a kívánt képméret eléréséhez milyen távolságra kell vetítenie a képeket.

A fókuszálást lehetővé tévő vetítési távolság tartománya 0,78–12,89 m. Telepítse a tartománynak megfelelően.

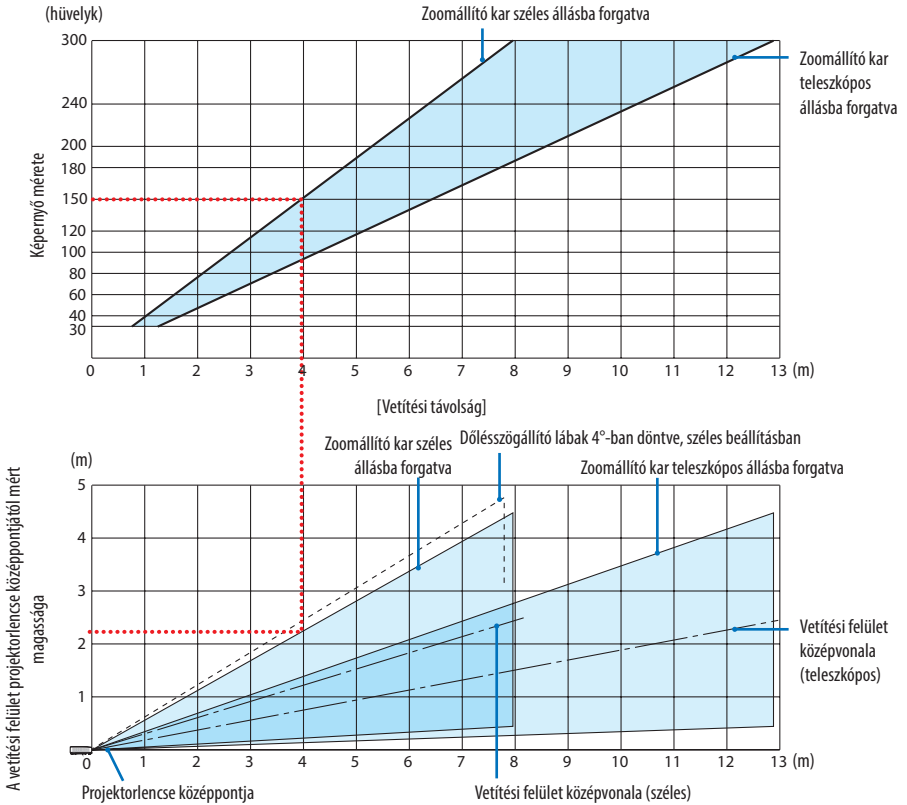

* A vetítési távolságokat bemutató táblázatban „a vetítési felület projektorlencse középpontjától mért magassága” koordinátáján szereplő értékek 60%-os függőleges lencsemozgatásra vonatkoznak.

Táblázat beolvasása

Az ezen az oldalon található felső táblázatból látszik, hogy ha széles képeket szeretnénk egy 150-es felületre vetíteni, akkor a vetítési felületet kb. 4,0 méterre kell helyezni a projektor elülső oldalától. Az alsó táblázatból pedig kiderül, hogy a projektorlencse középpontját és a vetítési felület felső határvonalát egymástól nagyjából 2,2 méter távolságra kell elhelyezni. Ezen adatok segítségével ellenőrizheti, hogy elegendő-e a projektor és a plafon közötti távolság a vetítő vászon elhelyezéséhez. Az ábra a vízszintesen elhelyezett projektorra vonatkozó vetítési távolságokat szemlélteti. A kivetített kép a lencsemozgatás funkció segítségével felfelé, lefelé, balra és jobbra mozgatható. (→ 23. oldal)

Képernyő méretek és arányok táblázatai

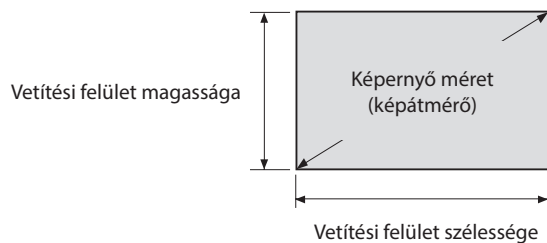

Méret (hüvelyk)	Vetítési felület szélessége		Vetítési felület magassága	
	(cm)	(hüvelyk)	(cm)	(hüvelyk)
30	64,6	25,4	40,4	15,9
40	86,2	33,9	53,8	21,2
50	107,7	42,4	67,3	26,5
60	129,2	50,9	80,8	31,8
80	172,3	67,8	107,7	42,4
100	215,4	84,8	134,6	53,0
120	258,5	101,8	161,5	63,6
150	323,1	127,2	201,9	79,5
200	430,8	169,6	269,2	106,0
250	538,5	212,0	336,5	132,5
300	646,2	254,4	403,9	159,0

Példa asztalon való elhelyezésre

Az alábbi ábra a projektor asztalon történő elhelyezésére nyújt példát.

Vízszintes vetítési pozíció: Egyenlő távolságot kell kialakítani a lencse középpontjától balra és jobbra

Függőleges vetítési pozíció: (lásd az alábbi táblázatot)

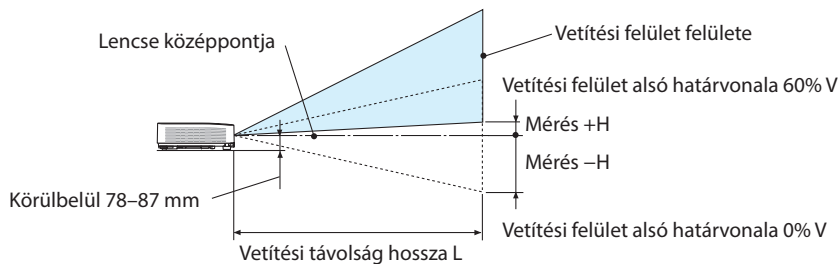

(MEGJEGYZÉS) A magasság a lencse középpontja és a vetítési felület alsó határvonala közötti távolság (becsavart dőlésszögállító lábakkal mérve)

Képernyő méret (hüvelyk)	Vetítési távolság hossza L				Magasság H	
	(m)		(hüvelyk)		(cm)	
	Széles	Teleszkópos	Széles	Teleszkópos	0%V - 60%V	0%V - 60%V
30	0,77	1,26	30,1	49,5	-20,2 - +4,0	-7,9 - +1,6
40	1,03	1,69	40,6	66,5	-26,9 - +5,4	-10,6 - +2,1
60	1,56	2,55	61,6	100,4	-40,4 - +8,1	-15,9 - +3,2
80	2,10	3,41	82,6	134,3	-53,8 - +10,8	-21,2 - +4,2
90	2,36	3,84	93,1	151,3	-60,6 - +12,1	-23,8 - +4,8
100	2,63	4,27	103,6	168,2	-67,3 - +13,5	-26,5 - +5,3
120	3,16	5,13	124,6	202,1	-80,8 - +16,2	-31,8 - +6,4
150	3,96	6,43	156,1	253,0	-101,0 - +20,2	-39,7 - +7,9
180	4,76	7,72	187,6	303,8	-121,2 - +24,2	-47,7 - +9,5
200	5,30	8,58	208,6	337,8	-134,6 - +26,9	-53,0 - +10,6
250	6,36	10,30	250,5	405,6	-161,5 - +32,3	-63,6 - +12,7
270	7,16	11,59	282,0	456,4	-181,7 - +36,3	-71,5 - +14,3
300	7,96	12,89	313,5	507,3	-201,9 - +40,4	-79,5 - +15,9

Lencsehelyzet-eltolás tartomány

A projektor lencsehelyzet-állító funkciója lehetővé teszi a kivetített kép helyzetének tárcsákkal történő beállítását (→ 23. oldal). A lencsehelyzet-eltolás az alább bemutatott tartományokon belül állítható.

MEGJEGYZÉS:

- Abban az esetben, ha a lencsehelyzet-eltolás mértéke meghaladja a lent látható tartományt, akkor elmosódottság és árnyék jelenhet meg a vetített kép körül.

Jelmagyarázat: A V „vertikális” a képernyő magasságára, míg a H „horizontális” a képernyő szélességére vonatkozik. A lencsehelyzet-eltolási tartomány a magasság és a szélesség arányában kifejezve külön-külön.

Lencsehelyzet-eltolás tartomány:

Függőleges irányban: +60%, -0%

Vízszintes irányban: $\pm 29\%$

ASZTALI ELŐRE, ASZTALI HÁTRA

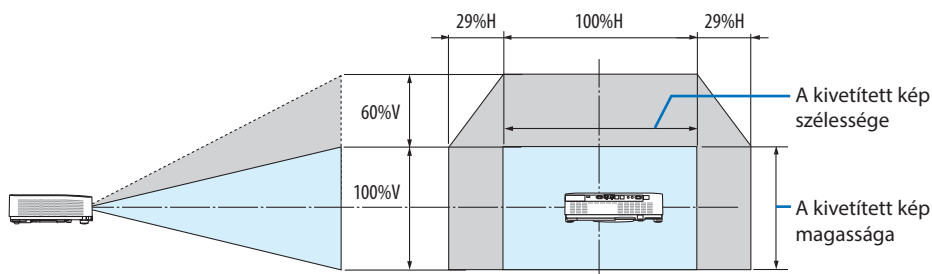

PLAFONRÓL ELŐRE, PLAFONRÓL HÁTRA

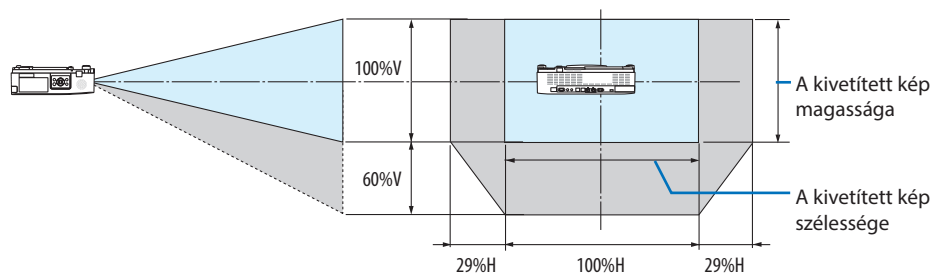

(Példa) Ha egy 150" vetítési felületre vetít.

A „képernyő méretek és arányok táblázatai” szerint (→ 126. oldal): $H = 127,2''/323,1$ cm, $V = 79,5''/201,9$ cm.

Kiigazítási tartomány függőleges irányban: a kivetített kép felfelé $0,60 \times 79,5''/201,9$ cm, vagyis $\approx 47,7''/121$ cm-rel mozgatható el (a lencse középső helyzetéből kiindulva).

Kiigazítási tartomány vízszintes irányban: a kivetített kép balra és jobbra egyaránt $0,29 \times 127,2''/323,1$ cm, azaz $\approx 36,9''/94$ cm-rel mozdítható el.

* A számítás közelítő jellegű, ezért a kapott értékek a valóságosaktól akár több %-kal is eltérhetnek.

9-2. Kompatibilis bemeneti jellista

Analóg RGB

Jel	Felbontás (képpont)	Méretarány	Frissítési ráta (Hz)
VGA	640 × 480	4:3	60/72/75/85/iMac
SVGA	800 × 600	4:3	56/60/72/75/85/iMac
XGA	1024 × 768	4:3	60/70/75/85/iMac
WXGA	1280 × 768	15:9	60
	1280 × 800	16:10	60
	1360 × 768 *1	16:9	60
	1366 × 768 *1	16:9	60
Quad-VGA	1280 × 960	4:3	60/75
SXGA	1280 × 1024	5:4	60/75
SXGA+	1400 × 1050	4:3	60
WXGA+	1440 × 900	16:10	60
WXGA++	1600 × 900 *1	16:9	60
UXGA	1600 × 1200 *2	4:3	60
WSXGA+	1680 × 1050	16:10	60
HD	1280 × 720	16:9	60
Full HD	1920 × 1080	16:9	60
WUXGA	1920 × 1200 *3 *4	16:10	60
MAC 13"	640 × 480	4:3	67
MAC 16"	832 × 624	4:3	75
MAC 19"	1024 × 768	4:3	75
MAC 21"	1152 × 870	4:3	75
MAC 23"	1280 × 1024	5:4	65

Komponens

Jel	Formátum	Méretarány	Frissítési ráta (Hz)
HDTV (1080p)	1920 × 1080	16:9	50/60
HDTV (1080i)	1920 × 1080	16:9	50/60
HDTV (720p)	1280 × 720	16:9	50/60
SDTV (480p)	720 × 480	4:3/16:9	60
SDTV (576p)	720 × 576	4:3/16:9	50
SDTV (480i)	720 × 480	4:3/16:9	60
SDTV (576i)	720 × 576	4:3/16:9	50

HDMI

Jel	Felbontás (képpont)	Méretarány	Frissítési ráta (Hz)
VGA	640 × 480	4:3	60
SVGA	800 × 600	4:3	60
XGA	1024 × 768	4:3	60
WXGA	1280 × 768	15:9	60
	1280 × 800	16:10	60
	1366 × 768	16:9	60
Quad-VGA	1280 × 960	4:3	60
SXGA	1280 × 1024	5:4	60
SXGA+	1400 × 1050	4:3	60
WXGA+	1440 × 900	16:10	60
WXGA++	1600 × 900	16:9	60
WSXGA+	1680 × 1050	16:10	60
WUXGA	1920 × 1200 ^{*3}	16:10	60
4K	3840 × 2160	16:9	23,98/24/25/29,97/30
HDTV (1080p)	1920 × 1080	16:9	50/60
HDTV (1080i)	1920 × 1080	16:9	50/60
HDTV (720p)	1280 × 720	16:9	50/60
SDTV (480p)	720 × 480	4:3/16:9	60
SDTV (576p)	720 × 576	4:3/16:9	50
SDTV(480i)	720 × 480	4:3/16:9	60
SDTV(576i)	720 × 576	4:3/16:9	50

*1 Előfordulhat, hogy a projektor nem megfelelően jeleníti meg ezeket a jeleket a képernyőn a menü [MÉRETARÁNY] pontjának [AUTOMATIKUS] beállítása esetén.

A [MÉRETARÁNY] gyári beállítása [AUTOMATIKUS]. Ilyen jelek megjelenítéséhez válassza a [16:9] pontot a [MÉRETARÁNY]-nál.

*2 WXGA MÓD: KI

*3 A kivetítő natív felbontása

*4 WXGA MÓD: BE

A lejátszótól vagy a lemeztől függően előfordulhat, hogy a vetített kép nem megfelelően jelenik meg. A projektor nem támogatja a HDCP 2.2, 4K/60p funkciót.

9-3. Műszaki adatok

Ebben a szakaszban a projektor teljesítményét leíró műszaki információk találhatóak meg.

Modell neve	P627UL	P547UL	
Módszer	A három elsődleges színnek megfelelő folyadékkristály-rekeszeken alapuló vetítési mód		
A főbb részegységek jellemzői			
Folyadékkristály-panel	Méret	0,64" × 3 (képarány: 16:10)	
	Pixelek (*1)	2,304,000 (1920 pont × 1200 vonal)	
	Kivetítő lencse	F = 1,5–2,1, f = 17,2–27,7 mm, Zoom arány = 1,6	
		Zoom	Kézi
		Élességállítás	Kézi
	Lencseeltolás	Kézi (H: ±29%, V: +60%, –0%)	
	Fényforrás	Lézer dióda foszforral	
Optikai eszköz	Optikai izoláció dikroikus tükörrel, egyesítés dikroikus prizmával		
Fénykibocsátás (*2) (*3)	6200 lm	5400 lm	
Vetítési felület mérete (vetítési távolság)	30 - 300 hüvelyk (0,8–12,9 m)		
Színvisszaadás	10-bites színfeldolgozás (kb. 1,07 milliárd szín)		
Pásztázási frekvencia	Vízszintes	Analóg: 15 kHz - 100 kHz (RGB bemenetek: legalább 24 kHz) Digitális: 15 kHz, 24 - 153 kHz	
	Függőleges	Analóg: 48 Hz, 50 - 85 Hz, 100, 120 Hz Digitális: 24, 25, 30, 48 Hz, 50 - 85 Hz, 100, 120 Hz	
Bemeneti/kimeneti aljzatok			
Számítógép/ Alkatrész	Videobemenet	1 db 15 érintkezős mini D-Sub RGB: 0,7 Vp-p/75 Ω H/V szinkronjel: 4,0 Vp-p/TTL Kompozit szinkronnal: 4,0 Vp-p/TTL Y: 1,0 Vp-p/75 Ω (negatív polaritású szinkronnal) Cb, Cr (Pb, Pr): 0,7 Vp-p/75 Ω Zöld jelre ültetett szinkron: 1,0 Vp-p/75 Ω (szinkronnal)	
	Audiobemenet	1 db sztereó mini jack Legalább 0,5 Vrms/22 kΩ	
HDMI	Videobemenet	A típus × 2 Deep Color, LipSync, HDCP (*4)	
	Audiobemenet	Mintavételi frekvencia: 32/44,1/48 kHz Mintavételezési bit: 16/20/24 bit	
Ethernet/ HD-BaseT	Videobemenet	RJ-45 × 1, 100BASE-TX, Deep Color, LipSync, HDCP (*4)	
	Audiobemenet	Mintavételi frekvencia: 32/44,1/48 kHz Mintavételezési bit: 16/20/24 bit	
Audiokimenet	1 db sztereó mini jack (Egységes minden jelre)		
USB	USB típusú A × 1, 5,0 V/2,0 A tápegység		

	LAN	RJ-45 × 1, 100BASE-TX, PLink Class2	
	Vezeték nélküli LAN (opcionális)	USB A típus × 1	
Vezérlő terminálok			
	Számítógép-vezérlés	D-Sub 9-pin × 1, RS232C	
Beépített hangszóró			
20 W (monó)			
Használati környezet (*5)			
Üzemeltetési hőmérséklet: 0 - 40 °C / 32 - 104 °F Üzemeltetési relatív páratartalom: 20 - 80% (lecsapódás nélkül)			
Tárolási hőmérséklet: -10 - 50 °C / 14 - 122 °F Tárolási relatív páratartalom: 20 - 80% (lecsapódás nélkül)			
Működtetési magasság: 0 - 2600 m/8500 láb (1600 - 2600 m/5500 - 8500 láb: Állítsa a [VENTILÁTOR MÓD] elemet [NAGY MAGASSÁG] lehetőségre)			
Áramellátás			
100–240 V AC, 50/60 Hz			
Áramfogyasztás			
		328 W (100–130 V)	303 W (100–130 V)
		318 W (200–240 V)	293 W (200–240 V)
Áramfogyasztás (Készenléti állapot)			
	KÉSZENLÉTI ÜZEMMÓD	NORMÁL	0,13 W (100–130 V) / 0,19 W (200–240 V)
		HÁLÓZAT KÉSZENLÉTI MÓD	1,4 W (100–130 V) / 1,6 W (200–240 V)
Névleges bemeneti áramerősség			
5,1 A (100–130 V) – 2,1 A (200–240 V)			
Tápkábel műszaki adatai			
10 A vagy magasabb			
Külső méretek			
18,9" (szélesség) × 4,8" (magasság) × 16" (mélység)/ 480 (szélesség) × 122 (magasság) × 407 (mélység) mm (a kiemelkedő részek nélkül)			
18,9" (szélesség) × 5,6" (magasság) × 16" (mélység)/ 480 (szélesség) × 142,5 (magasság) × 407 (mélység) mm (a kiemelkedő részekkel)			
Súly			
20,7 font / 9,4 kg			

*1 A hatékony pixelek száma több, mint 99,99%.

*2 ISO 21118-2020 megfeleléség

*3 Ez a fénykibocsátási érték (lumen), ha a [TAKARÉKOS ÜZEMMÓD] beállítása [KI] és az [ELŐRE BEÁLLÍTOTT] beállítása [TELJ. FERŐ]. A fényerő akkor csökken, ha a [TAKARÉKOS ÜZEMMÓD] beállítása [TAKARÉKOS] vagy [HOSSZÚ ÉLETTARTAM] ([TAKARÉKOS]). Kb. 60%, [HOSSZÚ ÉLETTARTAM]: Kb. 80% (P627UL) vagy kb. 65 (P547UL). Ha a [GYÁRI BEÁLLÍTÁS] módon kívül bármilyen más mód van kiválasztva, a fény kimeneti értéke kis mértékben csökkenhet.

*4 Adott esetben abból, hogy a HDMI bemeneten keresztül érkező tartalom nem tekinthető meg, nem feltétlenül lehet a kivetítő működési hibájára következtetni. A HDCP megvalósítása magával hozza azt az eshetőséget, hogy bizonyos, a technológiával védett tartalmak – a HDCP közösség (Digital Content Protection, LLC) döntésének, szándékának megfelelően – nem jeleníthetők meg.

Videó: Deep Color, 8/10/12 bit, Lip Sync.

Hang: LPCM; legfeljebb 2 csat., mintavételi frekvencia 32/44,1/48 KHz, bitfelbontás; 16/20/24-bit

HDMI: Támogatott: HDCP 1.4

HDBaseT: Támogatott: HDCP 1.4

- *5 Az üzemi környezet hőmérsékletétől függően a kivetítő „kényszerített takarékos üzemmódba” kapcsol. (→ 37. oldal)
- A műszaki adatokat és a termék kialakítását a gyártó minden előzetes bejelentés nélkül módosíthatja.

További információk a következő webhelyeken található:

Egyesült Államok: <https://www.sharpnecdisplays.us>

Európa: <https://www.sharpnecdisplays.eu>

Nemzetközi: <https://www.sharp-nec-displays.com/global/>

Külön választható tartozékainkról bővebb információ webhelyünkön és kiadványunkban található.

9-4. A készülékdozoz méretei

Mértékegység: mm (hüvelyk)

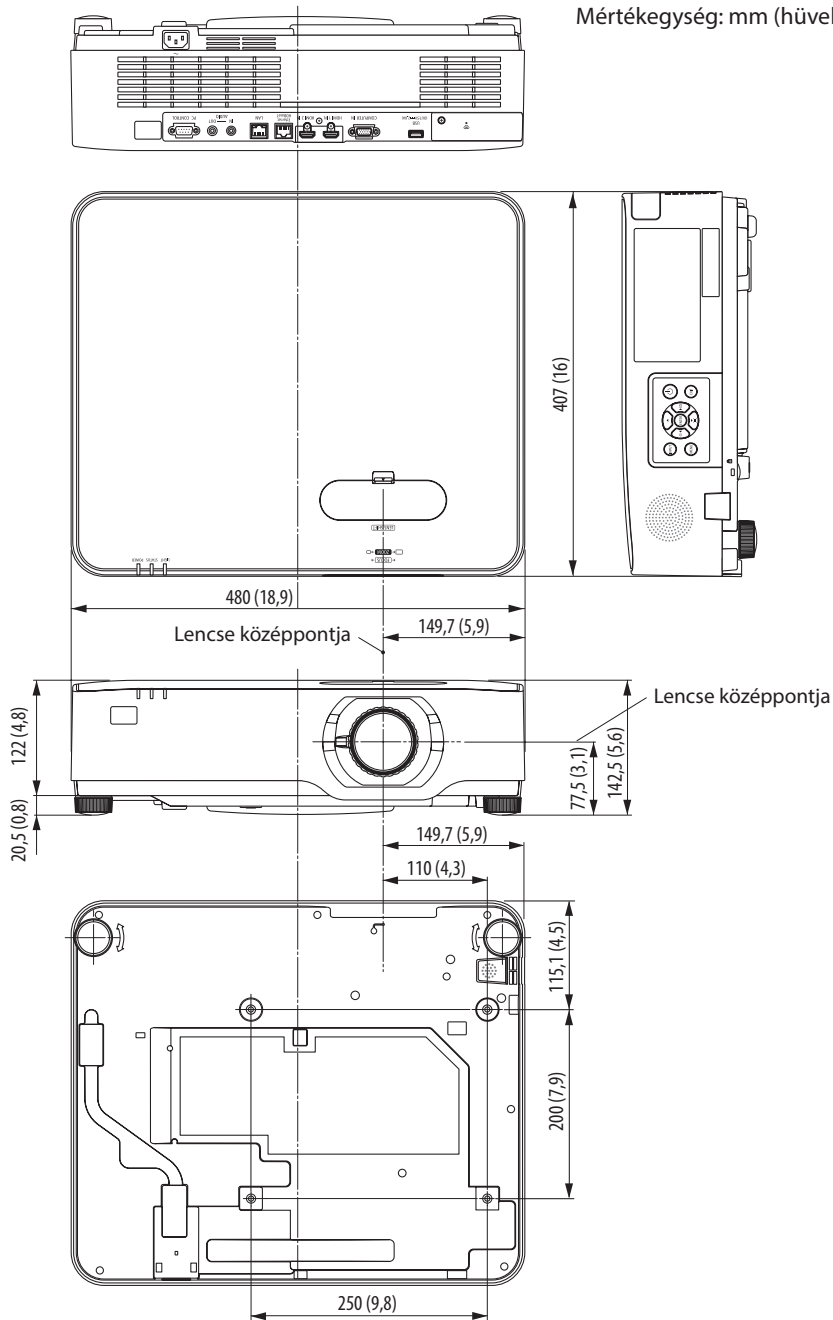

9-5. A fő csatlakozók ereinek kiosztása és jeleinek elnevezése

COMPUTER IN Csatlakozó (15 érintkezős mini D-Sub)

Az egyes érintkezők kapcsolódása és jelszintje

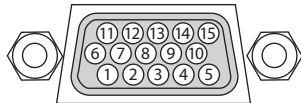

Jelszint

Videójel: 0,7 Vp-p (analóg)

Szinkronjel: TTL-szint

Érszám	RGB-jel (analóg)	YCbCr-jel
1	Piros	Cr
2	Zöld vagy Zöldre szink.	Y
3	Kék	Cb
4	Föld	
5	Föld	
6	Piros Föld	Cr Föld
7	Zöld Föld	Y Föld
8	Kék Föld	Cb Föld
9	Hot plug	
10	Szinkronjel Föld	
11	Nem csatlakozik	
12	Kétirányú ADAT (SDA)	
13	Vízszintes szinkr. vagy kompozit szinkr.	
14	Függőleges szinkr.	
15	Adat órajel	

HDMI 1 IN/HDMI 2 IN csatlakozó (A típus)

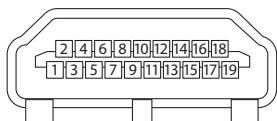

Érszám	Jel
1	TMDS Data 2+
2	TMDS Adat 2 árnyékolás
3	TMDS Data 2-
4	TMDS Data 1+
5	TMDS Adat 1 árnyékolás
6	TMDS Data 1-
7	TMDS Data 0+
8	TMDS Adat 0 árnyékolás
9	TMDS Data 0-
10	TMDS Órajel +
11	TMDS Órajel árnyékolás
12	TMDS Órajel-
13	CEC
14	Lekapcsolás
15	SCL
16	SDA
17	DDC/CEC földelés
18	+5 V hálózati feszültség
19	Hot plug észlelése

Ethernet/HDBaseT/LAN Port (RJ-45)

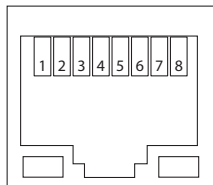

Érszám	Jel
1	TxD+/HDBT0+
2	TxD-/HDBT0-
3	RxD+/HDBT1+
4	Lekapcsolás/HDBT2+
5	Lekapcsolás/HDBT2-
6	RxD-/HDBT1-
7	Lekapcsolás/HDBT3+
8	Lekapcsolás/HDBT3-

USB Port (A típus)

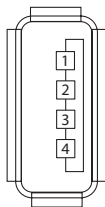

Érszám	Jel
1	V _{BUSZ}
2	D-
3	D+
4	Földelés

PC CONTROL Port (9 érintkezős D-Sub)

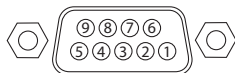

Érszám	Jel
1	Nem használt
2	RxD vételi adat
3	TxD továbbított adat
4	Nem használt
5	Földelés
6	Nem használt
7	RTS átviteli kérelem
8	CTS átvitel engedélyezve
9	Nem használt

9-6. PC Kezelés kódok és kábelcsatlakozás

Számítógépes vezérlőkódok

Funkció	Kóddatok							
ÜZEMKÉSZ	02H	00H	00H	00H	00H	02H		
ÁRAMELLÁTÁS KI	02H	01H	00H	00H	00H	03H		
BEMENET VÁLASZTÓ SZÁMÍTÓGÉP	02H	03H	00H	00H	02H	01H	01H	09H
BEMENET VÁLASZTÓ HDMI1	02H	03H	00H	00H	02H	01H	A1H	A9H
BEMENET VÁLASZTÓ HDMI2	02H	03H	00H	00H	02H	01H	A2H	AAH
BEMENET VÁLASZTÓ HDBaseT	02H	03H	00H	00H	02H	01H	BFH	C7H
BEMENET VÁLASZTÓ USB-A	02H	03H	00H	00H	02H	01H	1FH	27H
BEMENET VÁLASZTÓ LAN	02H	03H	00H	00H	02H	01H	20H	28H
KÉP NÉMÍTÁS BE	02H	10H	00H	00H	00H	12H		
KÉP NÉMÍTÁS KI	02H	11H	00H	00H	00H	13H		
HANG NÉMÍTÁS BE	02H	12H	00H	00H	00H	14H		
HANG NÉMÍTÁS KI	02H	13H	00H	00H	00H	15H		

MEGJEGYZÉS:

- A számítógépes vezérlőkódok teljes listája szükség szerint a helyi forgalmazótól szerezhető be.

Kábelcsatlakozás

Kommunikációs protokoll

Átviteli sebesség	38 400 bps
Adat hossza	8 bit
Paritás	Nincs paritás
Stop bit	Egy bit
X be/ki	Egyik sem
Kommunikációs eljárás	Teljes duplex

MEGJEGYZÉS:

- Az eszköztípus függvényében elképzelhető, hogy nagyobb kábelhossz mellett ajánlott alacsonyabb átviteli sebességet választani.

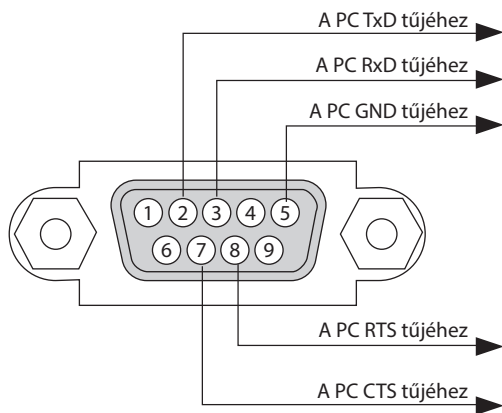
PC vezérlési csatlakozójzat (D-Sub 9P)**MEGJEGYZÉS:**

- Az 1-es, a 4-es, a 6-os és a 9-es ér kihasználatlan.
- A kábelkapcsolat leegyszerűsítése érdekében az RTS és a CTS eret kösse össze a kábel mindkét végén.
- Nagyobb kábelhossz mellett a projektör menüjéből a 9600 bps-os átviteli sebességet ajánlott kiválasztani.

9-7. Az ASCII vezérlőparancsról

Ez az eszköz támogatja a közös ASCII vezérlőparancsot a kivetítő és monitor vezérléséhez. Kérjük, látogasson el weboldalunkra a parancsra vonatkozó részletes információkért.

https://www.sharp-nec-displays.com/dl/en/pj_manual/lineup.html

Hogyan tud csatlakozni külső eszközhöz

A kivetítő kétféle módon csatlakoztatható egy külső eszközhöz, például egy számítógéphez.

1. Csatlakoztatás a soros porton keresztül.

A kivetítő számítógéphez soros kábellel (keresztkábel) csatlakozik.

2. Csatlakozás hálózaton keresztül (LAN)

Csatlakoztassa a projektort a számítógéphez egy LAN kábel segítségével.

A LAN-kábel típusát illetően kérdezze meg hálózati rendszergazdáját.

Csatlakozási felület

1. Csatlakoztatás a soros porton keresztül.

Kommunikációs protokoll

Tétel	Információ
Átviteli sebesség	38 400/19 200/9600/4800 bps
Adat hossza	8 bit
Paritás bit	Nincs paritás
Stop bit	1 bit
Áramlásszabályozás	Egyik sem
Kommunikációs eljárás	Teljes duplex

2. Csatlakozás hálózaton keresztül

Kommunikációs protokoll (csatlakozás LAN-on keresztül)

Tétel	Információ
Kommunikációs sebesség	Beállítás automatikusan (10/100 Mbps)
Támogatott szabvány	IEEE802.3 (10BASE-T) IEEE802.3u (100BASE-TX, Automatikus-Egyeztetés)

Használja a 7142 TCP portot a parancs továbbításához és fogadásához.

Az eszköz paramétereit

Bemeneti parancs

Bemeneti csatlakozó	Válasz	Paraméter
HDMI1	hdmi1	hdmi1 vagy hdmi
HDMI2	hdmi2	hdmi2
SZÁMÍTÓGÉP	computer	Egy a következők közül: computer, computer1, vga, vga1, rgb, és rgb1
HDBaseT	hdbaset	hdbaset vagy hdbaset1
USB-A	usb-a	usb-a vagy usb-a1
LAN	lan	lan vagy lan1

Állapotparancs

Válasz	Hiba állapot
error:temp	Hőmérséklethiba
error:fan	Ventilátor hiba
error:light	Fényforrás hiba
error:system	Rendszer hiba

9-8. Hibaelhárítás

Ez a szakasz a projektor üzembe helyezése és használata során esetlegesen felmerülő problémák megoldásához nyújt segítséget.

Gyakori problémák és megoldásaik

Probléma	Ellenőrizendő tételek
Nem lehet be- vagy kikapcsolni	<ul style="list-style-type: none"> Ellenőrizze, csatlakozik-e a hálózati aljzathoz a tápkábel, és megnyomta-e a projektor készülékdo-bozán vagy a távirányítón lévő bekapcsológombot. (→ 16., 18. oldal) Ellenőrizze, nem melegedett-e túl a projektor. Ha a projektor körül nem megfelelő a szellőzés, vagy a helyiség, amelyben az előadást tartja, kimondottan túl meleg, vigye át a projektort hűvösebb környezetbe. Elképzelhető, hogy az izzómodul nem ad fényt. Várjon egy teljes percet, majd kapcsolja be ismét a tápellátást. Ha a projektort a tengerszint felett legalább mintegy 5500 láb/1600 méterrel fekvő helyen használja, akkor válassza ki a [VENTILÁTOR ÜZEMMÓD] menüpont [NAGY MAGASSÁG] értékét. A tengerszint felett mintegy 5500 láb/1600 méterrel vagy annál magasabban fekvő helyeken a [NAGY MAGASSÁG] üzemmód beállítása nélkül a projektorhasználat túlmelegedéshez, majd a projektor leállításához vezethet. Ilyenkor a projektort néhány perces várakozás után kapcsolja vissza. (→ 74. oldal) Ha a projektort közvetlenül az izzómodul kikapcsolása után kapcsolja be, akkor a ventilátor egy bizonyos ideig anélkül működik, hogy kép jelenne meg, majd ezután kezd meg a projektor a vetítést. Várjon egy pillanatot. Abban az esetben, ha nem valószínű, hogy a problémát nem a fenti körülmények okozzák, húzza ki a tápkábelt a fali aljzathból. Az újbóli csatlakoztatás előtt várjon öt percet. (→ 33. oldal)
Kikapcsol	<ul style="list-style-type: none"> Ellenőrizze, nem aktív-e a [KIKAPCSOLÁSIDŐZÍTŐ] vagy az [AUTO KIKAPCS.] funkció. (→ 64., 78. oldal)
Nincs kép	<ul style="list-style-type: none"> Ellenőrizze, hogy a megfelelő bemenetet választotta-e ki. (→ 20. oldal) Ha még mindig nincs kép, nyomja le újból a SOURCE gombot vagy a forrás gombok valamelyikét. Ellenőrizze, megfelelő-e a kábelek csatlakoztatása. A menük segítségével állítsa be a fényerőt és a kontrasztot. (→ 58. oldal) Ellenőrizze, hogy nem nyomta-e meg az AV-MUTE (kép kikapcsolása) gombokat. A menü [NULLÁZ] fülén állítsa vissza a beállítási értékeket és paramétereket a gyári alapértelmezés szerinti szintekre. (→ 82. oldal) Ha a Biztonság funkció aktív, adja meg jelszavát. (→ 45. oldal) Ha a HDMI 1 IN vagy a HDMI 2 IN jel nem játszható le, próbálja meg a következőket. <ul style="list-style-type: none"> Telepítse újra a számítógépbe épített videókártya illesztőprogramját, vagy használjon frissített illesztőprogramot. Az illesztőprogram újratelepítéséről és frissítéséről a videókártya vagy a számítógép felhasználói útmutatójából, valamint a számítógép gyártójának ügyféltámogatási központjában tájékozódhat. A frissített illesztőprogram vagy operációs rendszer telepítésével együtt járó kockázatot Önnek kell vállalnia. Cégünk semmilyen, a telepítésből következő problémáért vagy hibáért nem vonható felelősségre. Elfordulhat, hogy a HDBaseT jeladó eszköztől függően a jeleket nem támogatja a rendszer. IR és RS-232C sem használható bizonyos esetekben. Ha hordozható számítógépet használ, akkor azt a projektorhoz az utóbbi készenléti üzemmódjában és az előbbi kikapcsolt állapota mellett csatlakoztassa. A legtöbb hordozható számítógép csak akkor ad kimeneti jelet, ha a projektorhoz való csatlakoztatására bekapcsolása előtt kerül sor. <ul style="list-style-type: none"> * Elfordulhat, hogy a vetített kép a távirányító használata során eltűnik. Ennek egyik lehetséges oka a számítógép képernyővédőjének vagy energiagazdálkodási szoftverének hibája. Lásd még a 143. oldalt.

Probléma	Ellenőrizendő tételek
A kép hirtelen elsötétül	<ul style="list-style-type: none"> Ellenőrizze, nem lépett-e a projektor a túl magas környezeti hőmérséklet miatt kikényszerített TAKARÉKOS üzemmódba.
A szín tónusa vagy árnyalata szokatlan	<ul style="list-style-type: none"> Ellenőrizze, helyes-e a [FALSZÍN] menüpontban kiválasztott érték. Ha nem így van, válassza ki a helyes értéket. (→ 64. oldal) A [KÉP] fülön igazítsa ki a [TELÍTETTSÉG] értéket. (→ 58. oldal)
A vetítési felületen megjelenő kép nem téglalap alakú	<ul style="list-style-type: none"> Pozíciója módosításával állítsa a projektort a vetítési felülethez képest megfelelőbb szögbe. (→ 22. oldal) Korrigálja a trapéz alakú deformációt a trapéztorzítás funkció használatával. (→ 28. oldal)
A kép elmosódott	<ul style="list-style-type: none"> Állítsa be a fókuszot. (→ 25. oldal) Pozíciója módosításával állítsa a projektort a vetítési felülethez képest megfelelőbb szögbe. (→ 22. oldal) Ellenőrizze, hogy a projektor és a vetítési felület közötti távolság a lencse beállítási tartományán belülre esik-e. (→ 125. oldal) Nem toltá el a lencsét a garantált tartományon kívülre? (→ 128. oldal) A hideg állapotban meleg helyre vitt, majd ott bekapcsolt projektor lencséjén pára csapódhat le. Ha így történik, a lecsapódás megszűnéséig hagyja állni a projektort.
A kép függőlegesen, vízszintesen vagy mindkét irányban szalad	<ul style="list-style-type: none"> Ellenőrizze a számítógép felbontását és frekvenciáját. Ellenőrizze, hogy a megjeleníteni kívánt felbontást támogatja-e a projektor. (→ 129. oldal) A [KÉPBEÁLLÍTÁSOK] fülön található [VÍZSZINTES]/[FÜGGŐLEGES] menüpontokban állítsa be manuálisan a számítógépről érkező képet. (→ 60. oldal)
A távirányító nem működik	<ul style="list-style-type: none"> Helyezzen be új elemeket. (→ 13. oldal) Gondoskodjon arról, hogy az Őn és a projektor közötti tér szabad legyen. Ne álljon projektortól 23 lábnál (7 méter) messzebb. (→ 14. oldal) A projektor hátoldalán található távvezérlő érzékelő nem használható, ha a kábelfedél fel van szerelve a projektorra. Ha a távvezérlési műveleteket a HDBaseT kompatibilis átviteli eszközzel végzi, akkor állítsa a [TÁVIRÁNYÍTÓ-ÉRZÉKELŐK] elemet a [HDBaseT]-re és a [KÉSZENLÉTI ÜZEMMÓD] elemet [ALVÓ]-ra.
A jelzőfények egyike világít vagy villog	<ul style="list-style-type: none"> Lásd a POWER/STATUS/LIGHT jelzőfényt. (→ 144. oldal)
RGB-módban színkeresztezés tapasztalható	<ul style="list-style-type: none"> Nyomja le a távirányító AUTO ADJ. gombját. (→ 32. oldal) A [KÉPBEÁLLÍTÁSOK] lapon található [ÓRAJEL]/[FÁZIS] menüpontok használatával igazítsa ki manuálisan a számítógép képét. (→ 59. oldal)

További információkért vegye fel a kapcsolatot a forgalmazóval.

Ha nincs kép, vagy a kép nem helyesen jelenik meg.

- A számítógép és a projektor bekapcsolásának folyamata.
Ha hordozható számítógépet használ, akkor azt a projektorhoz az utóbbi készenléti üzemmódjában és az előbbi kikapcsolt állapota mellett csatlakoztassa.
A legtöbb hordozható számítógép csak akkor ad kimeneti jelet, ha a projektorhoz való csatlakoztatására bekapcsolása előtt kerül sor.

MEGJEGYZÉS:

- Az aktuális jel vízszintes frekvenciája leolvasható a projektor menüjének Információs lapján. Ha a kijelzett érték „0 kHz”, akkor a számítógép nem ad kimeneti jelet. (→ 80. oldal, vagy térjen át a következő lépésre)
-

- Külső kijelző engedélyezése a számítógépeken.
A PC-kompatibilis hordozható számítógépek esetében a belső kijelzőn való képmegjelenítésből nem feltétlenül lehet következtetni a projektor felé irányuló kimeneti jel küldésére. A PC-kompatibilis hordozható számítógépek használata során a külső kijelzők funkcióbillentyűk lenyomásával kiadott parancsokkal engedélyezhetők és tilthatók le. A külső kijelző be- és kikapcsolása általában az „Fn” billentyű nyomva tartása mellett a 12 funkcióbillentyű egyikét lenyomva oldható meg. A NEC laptopokon például az Fn + F3, míg a Dell laptopokon az Fn + F8 billentyűparanccsal lehet a külső kijelzőkre vonatkozó beállítások között váltogatni.
- Számítógépek által adott, nem szabványos kimeneti jelek
A hordozható számítógépek által küldött, egyetlen iparági szabványnak sem megfelelő jelek kivetített képe nem feltétlenül jelenik meg helyesen. Ha így alakul, akkor a projektoros kijelzés használatának idejére tiltsa le a számítógép LCD-kijelzőjét. Amint az az előző lépés leírásában is olvasható, a belső LCD-kijelző letiltásának és engedélyezésének módja hordozható számítógépenként eltérő. Részletesebb felvilágosítás a számítógép dokumentációjában található.
- A Mac számítógépek használata során helytelenül megjelenő képek
Állítsa be a projektorral használt Mac számítógép csatlakoztatására szolgáló (a projektorhoz nem mellékelte) adapter DIP-kapcsolóit a felbontásnak megfelelően. A beállítás után a módosításokat a Mac számítógép újraindításával érvényesítheti.
A Mac számítógép és a projektor által támogatottól eltérő megjelenítési módok beállítása esetén a Mac adapter DIP-kapcsolóinak átállítása a kép enyhe ugrálását vagy eltűnését eredményezheti. Ha így történne, állítsa a DIP-kapcsolókat 13 hüvelykes rögzített módba, majd indítsa újra a Mac számítógépet. Ezután állítsa be a DIP-kapcsolókon a megjeleníthető módok valamelyikét, majd indítsa ismét újra a Mac számítógépet.

MEGJEGYZÉS:

- A MacBook számítógépeken nem található 15 érintkezős mini D-Sub csatlakozóaljzat, ezért ezekhez meg kell vásárolni az Apple Inc. által gyártott videóadapter kábelt.
- Tükrözés a MacBook számítógépeken
* Ha a kivetítőt MacBook készülékkel használja, előfordulhat, hogy a kivetítő képernyőfelbontását nem állítja be, kivéve ha a „tükrözés” ki van kapcsolva a MacBook-on. A tükrözésről részletesebb tájékoztatás a Mac számítógéphez mellékelte használati útmutatóban található.
- A Mac képernyő elrejtett mappái vagy ikonjai
Elképzelhető, hogy a mappák vagy az ikonok a képernyőn nem jelennek meg. Ilyenkor válassza ki az Apple menü [Nézet] → [Elrendezés] pontját, és rendezze el az ikonokat.

9-9. Jelzőfény üzenet

Az egyes jelzőfények funkciója

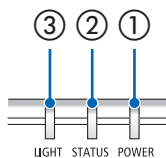

① POWER jelzőfény

Ez a jelző tájékoztatja a kivetítő teljesítményállapotát.





















② STATUS jelzőfény



A [VEZÉRLŐPULT LEZÁRÁSA] funkció bekapcsolt állapotában vagy a kivetítőben fellépő hiba esetén felkapcsol/villog, amikor megnyom egy gombot.

③ LIGHT jelzőfény

Ez a jelző tájékoztatja a fényforrás állapotát, a fényforrás felhasználási idejét.

Jelzőfény üzenet (Állapot üzenet)

POWER	STATUS	LIGHT	Projektor állapota
 Ki	 Ki	 Ki	Az áramellátás ki van kapcsolva
 Narancs (Villog ^{*1})	 Ki	 Ki	Készenléti üzemmódban (a [KÉSZENLÉTI ÜZEMMÓD] beállítása [NORMÁL])
 Narancs (Világítás)	 Ki	 Ki	Készenléti üzemmódban (a [KÉSZENLÉTI ÜZEMMÓD] beállítása [HÁLÓZAT KÉSZENLÉTI MÓD])
 Zöld (Világítás)	 Ki	 Ki	Az alvó állapotban
 Kék (Világítás)	 Ki	 Zöld (Világítás)	Bekapcsolt állapot (a [TAKARÉKOS ÜZEMMÓD] beállítása [KI])
 Kék (Világítás)	 Ki	 Zöld (Villog ^{*2})	Bekapcsolt állapot ([TAKARÉKOS ÜZEMMÓD] beállítása [TAKARÉKOS] vagy [HOSSZÚ ÉLETTARTAM])
 Kék (Villog ^{*2})	 Ki	 Állapot változó	[KIKAPCSOLÁSIDŐZÍTŐ] aktívva van (Bekapcsolt állapot)













POWER	STATUS	LIGHT	Projektor állapota
 Kék (Villog ^{*3})	 Ki	 Ki	Előkészület a BE kapcsoláshoz

*1 Ismétlődően világít bekapcsoláskor 1,5 másodpercig/kikapcsoláskor 7,5 másodpercig

*2 Ismétlődően világít bekapcsoláskor 2,5 másodpercig/kikapcsoláskor 0,5 másodpercig

*3 Ismétlődően világít bekapcsoláskor 0,5 másodpercig/kikapcsoláskor 0,5 másodpercig

Jelzőfény üzenet (Hiba üzenet)

POWER	STATUS	LIGHT	Projektor állapota	Eljárás
 Kék (Világítás)	 Narancs (Világítás)	Állapot váltó	A [VEZÉRLŐPULT LEZÁRÁSA] aktiválása közben megnyomott egy gombot.	A kivetítő gombjai zárva vannak. A beállítást törölni kell a kivetítő működtetéséhez. (→ 71. oldal)
			A projektor és a távirányító azo- nosító száma nem egyezik.	A vezérlés azonosítók ellenőrzése (→ 72. oldal)
 Kék (Világítás)	 Narancs (Villog*4)	Állapot váltó	Hálózati összeférhetlenség	A vezetékes és a vezeték nélküli LAN-eszközt nem lehet egyszerre ugyanahhoz a hálózathoz csatla- koztatni. A vezetékes és a vezeték nélküli LAN-eszköz különböző hálózatok- hoz csatlakoztatva használható egyidejűleg. MEGJEGYZÉS: Készenléti állapot- ban az állapotjelző a készülékdo- bozon nem villog narancs színnel, még a hálózati összeférhetetlen- ség esetén sem.
 Kék (Világítás)	 Ki	 Narancs (Világítás)	Hőmérséklet probléma (A kény- szerített TAKARÉKOS módban)	A környezeti hőmérséklet magas. Csökkentse a szoba hőmérsék- letét.
 Piros (Villog*3)	 Ki	 Ki	Hőmérséklet probléma	A környezeti hőmérséklet a működési hőmérsékleten kívül esik. Ellenőrizze, hogy nincs-e valamilyen akadály a szellőzőnyí- lás közelében.
Állapot váltó	 Ki	 Piros (Villog*3)	Hardver probléma	Probléma a hardverrel. Vegye fel a kapcsolatot a forgalmazóval.
 Piros (Világítás)	Állapot váltó	Állapot váltó	Hiba történt szervizszolgáltatás igénybevételével	Vegye fel a kapcsolatot a forgalmazóval vagy szervizes szakemberrel. Ügyeljen arra, hogy ellenőrizze és tájékoztassa a jelző állapotát a javításhoz.

*3 Ismétlődően világít bekapcsoláskor 0,5 másodpercig/kikapcsoláskor 0,5 másodpercig

*4 Ismétlődően világít bekapcsoláskor 0,5 másodpercig/kikapcsoláskor 2,5 másodpercig

Ha a hőmérsékleti védelem aktiválódik:

Ha a projektor belső hőmérséklete túl magas vagy alacsony, az POWER jelző pirosan villogni kezd egy rövid ciklusban. Miután ez megtörtént, a hőmérsékletvédő aktiválódik és a projektor kikapcsolható. Ebben az esetben kérjük, vegye figyelembe az alábbi intézkedéseket:

- Húzza ki a tápkábelt a fali csatlakozóból.
- Helyezze át a projektort hűvös helyre, ha magas környezeti hőmérsékleten található.
- Tisztítsa meg a szellőzőnyílást, ha por gyűlt fel be.
- Hagyja a kivetítőt kb. egy óráig húlni, amíg a belső hőmérséklet nem csökken.

9-10. A dátum és az idő beállítása a projektorban

Állítsa be az aktuális dátumot és időt, valamint a nyári időszámítást a projektorban. Beállításkor a dátum és az idő jelenik meg a MultiPresenter kezdőképernyő jobb felső sarkában.

A [DÁTUM ÉS IDŐ BEÁLLÍTÁSAI] képernyőt kétféleképpen lehet megjeleníteni az alábbiak szerint.

1. Jelenítse meg a képernyőmenüt, majd válassza a [BEÁLLÍT] → [ÁLTALÁNOS] → [DÁTUM ÉS IDŐ BEÁLLÍTÁSAI] lehetőséget. (MEGJEGYZÉS: Ekkor a bemeneti csatlakozó [LAN]-ra vált.)



2. Kapcsolja a bemeneti csatlakozót [LAN]-ra, jelenítse meg a „MultiPresenter kezdőképernyőjét” és válassza ki az [ESZKÖZÖK] → [DÁTUM ÉS IDŐ] lehetőséget.



Egység neve	Leírás
IDŐZÓNA BEÁLLÍTÁSAI	<p>Állítsa be az időeltolódást a régió közt, amelyben a projektort használják, valamint az UTC (Univerzális idő, Összehangolt) között.</p> <ul style="list-style-type: none"> • Kezdeti érték: +00:00 • Amikor a projektort Japánban használja, állítsa be az időt [+09:00]-re.
DÁTUM ÉS IDŐ BEÁLLÍTÁSAI	<p>Állítsa be az aktuális dátumot és időt.</p> <ul style="list-style-type: none"> • A gyárból történő szállításkor az idő beállítása UTC (Univerzális idő, Összehangolt). A terület időzónájának beállításával megjelenik az aktuális dátum és idő. • Ha időben szinkronizálja az időt az NTP szerverrel a hálózaton, hogy megkapja a megfelelő időt, állítsa a [HÁLÓZATI IDŐSZERVER SZINKRONIZÁLÁSA.] beállítást [ENGEDÉLYEZ] értékre. Ezután adja meg az NTP szerver vagy a [GAZDAGÉP NEVE] IP-címét és hajtsa végre a [FRISSÍTÉS]-t.
NYÁRI IDŐSZÁMÍTÁS BEÁLLÍTÁSAI	<p>Állítsa be a nyári időszámítást.</p> <ul style="list-style-type: none"> • Állítsa be a nyári időszámítást [ENGEDÉLYEZ] értékre. • Állítsa be a nyári időszámítás kezdetét és végét, valamint az időeltolódás minden elemét.

Fontos:

- Ha a kivetítő tápkábelének leválasztása után körülbelül egy vagy több hónap telt el, akkor az idő inicializálódik és az idő funkció leáll. Inicializáláskor, a dátum [01/01/2018] lesz és az idő [00:00] lesz. Ha az óra funkció leállt, állítsa be ismét a [DÁTUM ÉS IDŐ BEÁLLÍTÁSAI]-t.

MEGJEGYZÉS:

- A dátum és az idő közvetlen megadással történő megváltoztatásához törölje az aktuálisan megjelenő számokat, majd adja meg az új számokat (felülírás nem lehetséges).
- Ha a [NYÁRI IDŐSZÁMÍTÁS BEÁLLÍTÁSAI] engedélyezve van, a [DÁTUM ÉS IDŐ BEÁLLÍTÁSAI] beállítás nem állítható be a nyári időszámításban megadott kezdő dátummal vagy befejező dátummal.

9-11. Hibaelhárító ellenőrzőlista

Mielőtt felvenné a kapcsolatot a forgalmazó egyikével vagy a szerviz munkatársaival, a használati útmutató, "Hibaelhárítás" című szakaszának figyelembevételével feltétlenül haladjon végig az alábbi ellenőrzőlista tételein. Ezzel problémájának hatékonyabb megoldásában segít bennünket.

* Az ellenőrzés céljára nyomtassa ki ezt és a következő oldalt.

Előfordulási gyakoriság:

mindig esetenként (Milyen gyakran? _____) other (_____)

Bekapcsolás

- Nincs áramellátás (az POWER jelzőfény nem világít kék fénnel). Lásd még az „Állapot jelzőfény (STATUS)” című részt.
 - A tápkábel dugasa szilárdan illeszkedik a fali csatlakozóaljzatba.
 - A főkapcsoló BE helyzetben van.
 - Még a POWER gomb folyamatos nyomva tartása mellett sincs tápellátás.
- A projektor működés közben kikapcsol.
 - A tápkábel dugasa szilárdan illeszkedik a fali csatlakozóaljzatba.
 - Az [AUTO KIKAPCS.] funkció nem aktív (csak az [AUTO KIKAPCS.] funkcióval rendelkező modellek esetében).
 - A [KIKAPCSOLÁSIDŐZÍTŐ] funkció nem aktív (csak a [KIKAPCSOLÁSIDŐZÍTŐ] funkcióval rendelkező modellek esetében).

Kép és hang

- A projektor nem jeleníti meg a számítógépről vagy a videóeszköztől érkező képet.
 - A számítógépnek a projektorhoz való csatlakoztatása után végrehajtott bekapcsolását követően sincs kép.
 - A projektorra küldött kimeneti jel engedélyezése a hordozható számítógépen.
 - A funkcióbillentyűk kombinációival a külső megjelenítés engedélyezhető/letiltható. A külső kijelző be- és kikapcsolása általában az „Fn” billentyű nyomva tartása mellett a 12 funkcióbillentyű egyikét lenyomva oldható meg.
 - Nincs kép (kék vagy fekete háttér, nincs megjelenítés).
 - Még az AUTO ADJ. gomb lenyomása után sincs kép.
 - A kép még a [NULLÁZ] menüből kiadott parancs hatására sem jelenik meg.
 - A jelkábel dugasa és a bemeneti aljzat közötti csatlakozás teljesen szilárd
 - A vetítési felületen üzenet jelenik meg. (_____)
 - A projektorhoz csatlakoztatott bemeneti forrás aktív és elérhető.
 - Még a fényerő és/vagy a kontraszt kiigazítása után sincs kép.
 - A bemeneti forrás felbontását és frekvenciáját támogatja a projektor.
- A kép túl sötét.
 - Még a fényerő és/vagy a kontraszt kiigazítása után sem történik változás.
- A kép torz.
 - A kép trapéz alakúnak látszik (nem következik be változás a [TRAPEZTORZÍTÁS] kiigazító funkció alkalmazása után sem).
- A kép egyes részei nem láthatók.
 - Még az AUTO ADJ. gomb megnyomása után sincs változás.
 - Még a [NULLÁZ] menüből kiadott parancs hatására sem következik be változás.
- A kép függőlegesen vagy vízszintesen elcsúszik.
 - A számítógépről érkező jel függőleges és vízszintes irányú kiigazítása megfelelő.
 - A bemeneti forrás felbontását és frekvenciáját támogatja a projektor.
 - Néhány képpont elvész.
- A kép vibrál.
 - Még az AUTO ADJ. gomb megnyomása után sincs változás.
 - Még a [NULLÁZ] menüből kiadott parancs hatására sem következik be változás.
 - A számítógépről érkező jel képe villog vagy színei eltolódnak.
 - Még a [VENTILÁTOR ÜZEMMÓD] menüpont [NAGY MAGASSÁG] értékének [AUTOMATIKUS] beállításra való átváltása után sincs változás.
- A kép elmosódottan, fókuszátlanul jelenik meg.
 - Még a jel felbontásának a számítógépen való ellenőrzése, a projektor eredeti felbontásának megfelelő értékre való állítása után sincs változás.
 - Még a fókusz kiigazítása után sincs változás.
- Nincs hang.
 - Az audiokábel megfelelően csatlakozik a projektor audio bemenetébe.
 - Még a hangerő állítása után sincs változás.
 - Az AUDIO OUT kimenet és az audioeszköz között létezik csatlakozás (csak az AUDIO OUT kimenettel rendelkező modellek esetében).

Egyéb:

- A távirányító nem működik.
 - A projektor érzékelője és a távirányító közötti tér szabad.
 - A projektor közelében nincs az infravörös távirányítók működését megzavaró fényforrás.
 - A projektor és a távirányító azonosítója megegyezik.
- A projektor készülékdobozán található gombok nem használhatók (csak a [VEZÉRLŐPULT LEZÁRÁSA] funkcióval ellátott modellek esetében)
 - A [VEZÉRLŐPULT LEZÁRÁSA] funkció nem aktív, vagy le van tiltva a menüben.
 - Még az INPUT gomb több mint 10 másodperces lenyomása után sem következik be változás.

9-12. REGISZTRÁLJA A PROJEKTORT! (az USA, Kanada és Mexikó lakosai részére)

Szánjon időt az új projektor regisztrálására. Ezzel aktiválja az alkatrészekre és javítási munkára vonatkozó korlátozott garanciát, valamint az InstaCare javítási programot.

Látogasson el weboldalunkra a <https://www.sharpnecdisplays.us> címen, kattintson a support center/register product (ügyfélközpont/termék regisztrálása) pontra, és küldje be online a kitöltött nyomtatványt.

Miután megkaptuk, egy igazoló levelet küldünk Önnek, amiben minden információ megtalálható a gyors, megbízható garanciális és javítási programokkal kapcsolatban az iparágvezető Sharp NEC Display Solutions of America, Inc. vállalatától.

NEC