

クイックスタートガイド

ViewLight®
ビューライト

NP-PA1705UL-WJL/
NP-PA1705UL-BJL/NP-PA1505UL-WJL/NP-PA1505UL-BJL

- この「クイックスタートガイド」では、レンズユニットやオプションカバーを取り付けて設置したプロジェクター（本機）の基本的な操作方法を、コンピューターとの接続を例にして説明しています。
- 本機を使用する前に「重要なお知らせ」を必ずお読みください。
- 「取扱説明書」は当社ホームページに掲載しています。



<https://www.sharp-nec-displays.com/dl/jp/pj/manual/lineup.html>

(NP-PA1705UL-WJL/NP-PA1705UL-BJL/NP-PA1505UL-WJL/NP-PA1505UL-BJLは日本国内向けモデルです)



注意

- リスクグループ3となるレンズユニット(NP55ZL/NP56ZL)を使用する場合は、専門の設置業者による設置が必要です。また、侵入禁止領域には立ち入らないでください。詳しくは「重要なお知らせ」をご覧ください。

ステップ1

接続する



注意

- 機器の安全確保のため、電源コードは、3芯コンセントに直接接続し、機器のアースを確実に接続してご使用ください。
- 2芯プラグへの変換アダプターは使用しないでください。

1 HDMI ケーブルを接続する。

2 電源コードを接続する。

本体側の電源コネクタが抜け落ちないように、添付の電源コードストッパーを取り付けて固定してください。

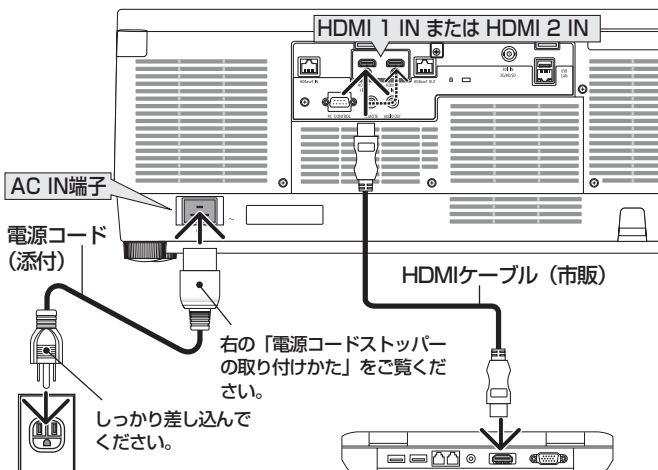

電源コードストッパーの取り付けかた

- ① 電源コードストッパーの先をAC IN端子の下の穴に押し込む。



- ② 電源コードをクランパ部に通し、クランパ部を押し込んで固定する。

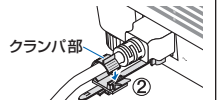

- ③ 電源プラグの根元までクランパ部をスライドさせる。

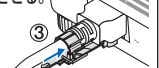

ステップ2 電源を入れる



警告

プロジェクターは強い光を投写します。投写範囲内にレンズを見ている人がいないことを確認してください。

- 1 レンズからレンズキャップを取り外す。

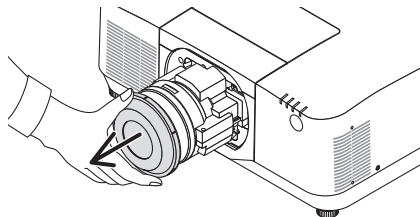

- 2 電源ボタンを押す。

・リモコンで操作する場合は、POWER ON ボタンを押します。

【本体】

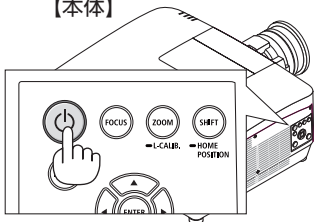

【リモコン】

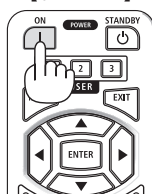

参考

- ご購入後はじめて電源を入れたときはLANGUAGE画面が表示されます。
▼▲▶▶ ボタンで「日本語」を選択し、ENTER ボタンで決定してください。
- ・ 誤って「日本語」以外を選択した場合は、オンスクリーンメニューを表示して「言語」を変更することができます。



ステップ3 信号を選択する

- 1 INPUT ボタンを1秒以上押す。

自動で入力信号を検出して投写します。

・リモコンで操作する場合は、HDMI 1 または HDMI 2 ボタンを押します。

【本体】

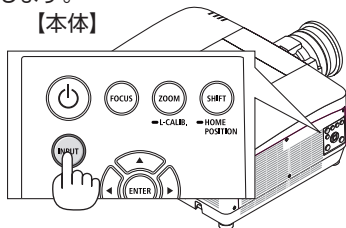

【リモコン】

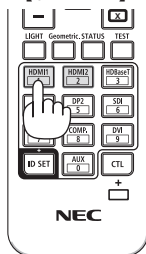

ステップ4

投写画面の位置と大きさを調整する

投写画面の上下左右位置の調整
【レンズシフト】

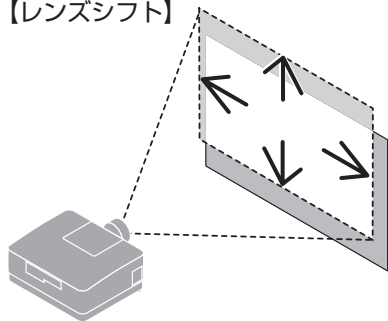

投写画面のフォーカス調整【フォーカス】

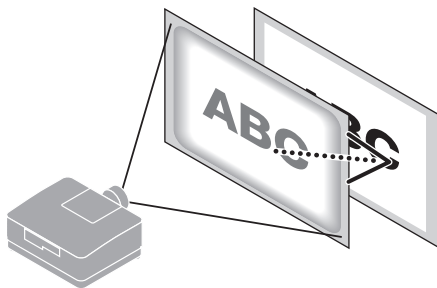

投写画面の大きさの調整【ズーム】

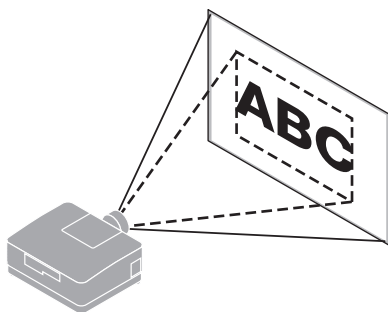

投写画面の傾き調整【チルトフット】

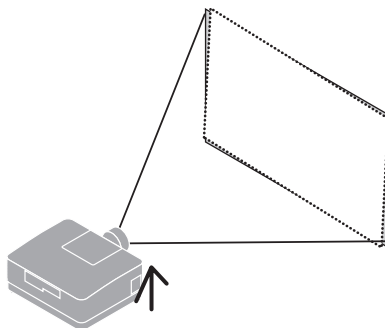

注意

- 調整はプロジェクターの後ろまたは横から行ってください。前面で調整すると強い光が目に入り、視力障害の原因となります。
- レンズシフト動作中は、レンズユニット取り付け部の周囲に手を近づけないでください。キャビネットとレンズユニットの隙間に指を挟むおそれがあります。

投写画面の位置の調整【レンズシフト】

- ① SHIFT/HOME POSITION ボタンを押す。
 レンズシフト調整画面が表示されます。
 ・ リモコンで操作する場合は SHIFT ボタンを押します。
- ② ▼▲◀▶ ボタンを押して位置を調整する。
 矢印の方向に投写画面が移動します。
 ・ レンズシフトをホームポジションに戻すには、SHIFT/HOME POSITION ボタンを長押し（約 2 秒以上）します。

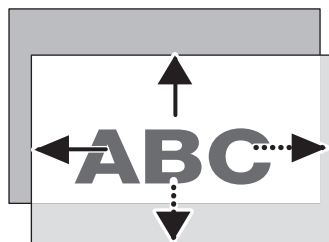
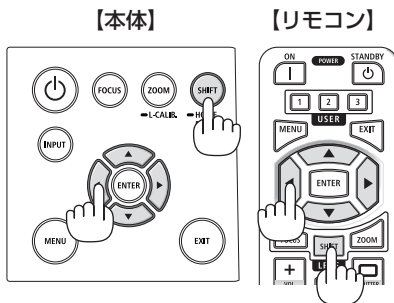
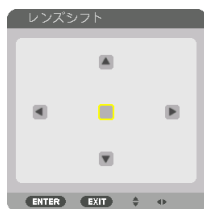

投写画面の大きさの調整

- ① ZOOM/L-CALIB. ボタンを押す。
 レンズズーム調整画面が表示されます。
 ・ リモコンで操作する場合は ZOOM ボタンを押します。
- ② ◀/▶ ボタンを押してズームを調整する。

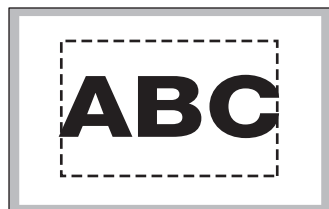
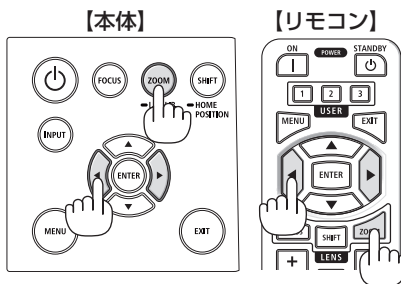

投写画面のフォーカス調整

- ① FOCUS ボタンを押す。
レンズフォーカス調整画面が表示されます。

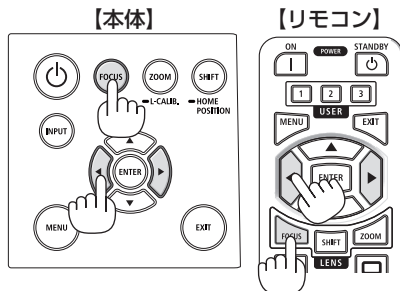

【レンズユニット NP51ZL/NP52ZL/NP53ZL】

- ② 「中央」にカーソルが合った状態で、◀/▶ボタンを押して、光軸付近のフォーカスを合わせる。
- ③ ▼ボタンを押して「周辺」にカーソルを合わせ、◀/▶ボタンを押して、画面周辺のフォーカスを合わせる。
- ④ 画面全体のフォーカスが合うまで、手順②と③を繰り返す。

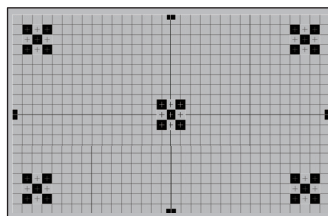

【レンズユニット NP54ZL/NP55ZL/NP56ZL】

- ② ◀/▶ボタンを押して、フォーカスを合わせる。
・「周辺」のフォーカス調整は無効です。

投写画面の傾き調整【チルトフット】

- 左右のチルトフットを回して水平に調整します。
・チルトフットは、最大10mm伸ばすことができます。

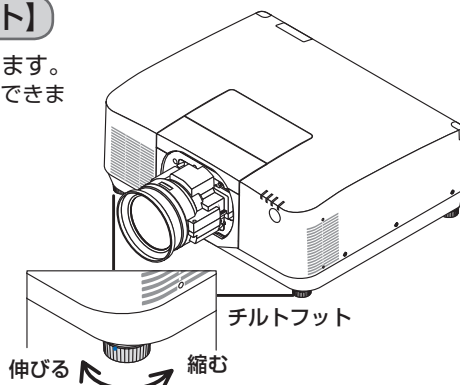

ステップ5 電源を切る

1 電源ボタンを押す。

・リモコンで操作する場合は、POWER STANDBY ボタンを押します。

【本体】

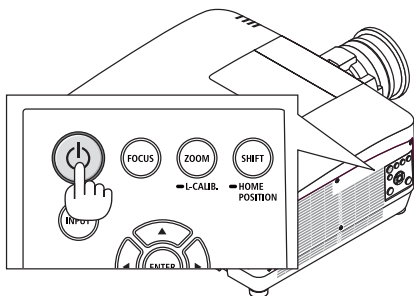

【リモコン】

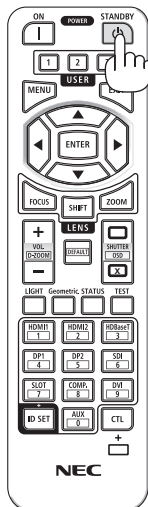

電源オフ確認メッセージが表示されます。

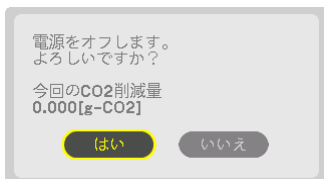

2 ENTER ボタンを押す。

または、電源ボタンからリモコンのPOWER STANDBY ボタンをもう一度押します。
光源が消灯し、電源が切れます。

3 HDMI ケーブルと電源コードを取り外す。

4 レンズキャップをレンズに取り付ける。

・HDMI、HDMI High-Definition Multimedia Interface、HDMI のトレードドレスおよび HDMI のロゴは、HDMI Licensing Administrator, Inc. の商標または登録商標です。

