

液晶投影机

型号

**NP-PA803UL+/
NP-PA703UL+/
NP-PA653UL+**

用户手册

保留备用

- Apple、Mac、Mac OS 和 MacBook 为 Apple Inc. (苹果公司) 在美国和其它国家注册的商标。
- Microsoft、Windows、Windows Vista、Internet Explorer、.NET Framework 和 PowerPoint 为 Microsoft Corporation (微软公司) 在美国和/或其它国家的注册商标或商标。
- MicroSaver 为 ACCO 品牌的一个分公司 Kensington Computer Products Group 的注册商标。
- AccuBlend、NaViSet和Virtual Remote是NEC Display Solutions, Ltd.在日本、美国和其他国家的商标或注册商标。
- 该术语 HDMI 和 HDMI 高清晰度多媒体接口, 以及 HDMI 标志是 HDMI Licensing Administrator, Inc. 在美国和其他国家的商标或注册商标。



- DisplayPort 和 DisplayPort 兼容性标志为 Video Electronics Standards Association (视频电子标准协会) 的商标。



- HDBaseT™ 为 HDBaseT Alliance 的商标。



- PJLink 商标在日本、美国和其它国家与地区申请了商标权。
- Blu-ray 为 Blu-ray Disc Association (蓝光光盘协会) 的商标。
- CRESTRON 和 CRESTRON ROOMVIEW 是Crestron Electronics, Inc. 在美国和其他国家的商标或注册商标。
- Extron 和 XTP 为 RGB Systems, Inc. 在美国的注册商标。
- Ethernet 为 Fuji Xerox Co., Ltd. (富士施乐株式会社) 的注册商标或商标。
- 该用户手册中提到的其它产品和公司名称可能是其各自持有人的商标或注册商标。
- Virtual Remote Tool (虚拟遥控工具) 使用 WinI2C/DDC library, © Nicomsoft Ltd.

注

- (1) 该手册的内容未经允许不得部分或整个复制。
- (2) 该手册的内容若有改变, 恕不另行通知。
- (3) 该手册经过精心编纂, 但是如果您发现任何有疑问、错误或漏掉的地方, 请与我们联系。
- (4) 除第 (3) 条外, NEC 将不负责对于使用该投影机而导致的任何经济损失或其它问题的索赔。

重要信息

安全注意事项

注意事项

开始使用 NEC 投影机之前，请仔细阅读本手册并妥善保管以便将来查阅。

注意



欲关掉主电源，必须将插头从电源插座拔出。
电源插座应该尽量安装在靠近投影机，并易于操作之处。

注意



为防触电，请勿打开机箱。
投影机内部有高压元件。
有关维修事宜请委托给有资格的 NEC 维修服务人员。



本符号用来警告用户：投影机内的未绝缘电压可能足以导致电击。因此，请勿接触投影机内部的任何部件，以防发生危险。



本符号用来提醒用户：包含有关投影机操作及维修的重要信息。
应仔细阅读本信息，以免发生问题。

警告：为了防止火灾或者电击，应避免投影机淋雨或者暴露在潮湿之处。
除非管脚被完全插入，否则投影机的插头不能用在延长线电源插座或其它插座上。

警告：此为A 级产品，在生活环境中，该产品可能会造成无线电干扰。在这种情况下，可能需要用户对干扰采取切实可行的措施。

注意



切勿长时间显示静止影像。
此举会令这些静止影像暂时残留在 LCD 液晶面板表面。
此种情况发生时，可通过继续使用投影机的方法来解决。前面的影像造成的静像背景会即时消失。

产品处理：

请根据当地法规处理废旧产品。

重要安全措施

这些安全指示可令本投影机维持长久的使用寿命，并可防止火灾和电击。请仔细阅读并留意所有的警告。

安装

- 请勿将本投影机放置在下列环境中：
 - 不稳定的车、架子或桌子。
 - 靠近水、浴池或潮湿的房间。
 - 阳光直射、靠近加热装置或热辐射装置的地方。
 - 多尘、多烟或多蒸汽的环境。
 - 纸张或布上、垫子或地毯上。
- 请勿将本投影机安装和存放在下列环境中。否则，可能会造成机器故障。
 - 强大的磁场中
 - 存在腐蚀性气体的环境中
 - 户外

警告

- 投影机启动状态下切勿使用随机提供的镜头盖或类似物覆盖镜头。否则投影光线释出的热量可能导致镜头盖熔毁或灼伤手部。
- 请勿将易受热物品放置在投影机镜头前。否则投射光线释放的热量可能导致物品熔毁。在机箱上标示的下面象形图意在表明要避免将物品置于投影仪镜头前面的注意事项。



天花板安装的安全注意事项

警告

- 要在天花板上安装投影机，请咨询经销商。天花板安装需要特殊技能。
- 请勿由安装人员以外的人员进行安装作业。否则可能导致投影机掉落并造成人身伤害。
- 对于由于安装或处理不当、滥用、改装或自然灾害造成的任何意外事故或/和损坏，我们概不负责。

请勿将投影机安装在以下场所。油、化学品等附着物和水汽可能会引起机柜 变形或开裂、金属部件腐蚀或 功能异常。

- 户外及潮湿或多尘之处
- 暴露于油烟或蒸汽的地方
- 产生腐蚀性气体的地方

至经销商和安装人员

1. 为防止投影机掉落，将其安装在具备足够强度、可在相当长的时间内承受投影机和天花板安装装置相加重量的天花板上。
2. 在天花板上安装投影机时，务必按照天花板安装装置安装手册进行正确安装。务必使用固定金属配件，并牢牢拧紧螺钉。
3. 为防止投影机掉落，请使用防掉落导线。
 - 使用防掉落导线，将市售的金属配件与建筑物或建筑结构的坚固部分以及投影机的安全条相结合。
 - 使用具备足够强度、可承受投影机和天花板安装装置相加重量的市售金属配件以及防掉落导线。
 - 稍微放松防掉落导线，使投影机不承担负载。
 - 有关安全条的位置，请参阅投影机随附的用户手册。(→ 请参阅第 6 页)

⚠ 关于火灾和电击的注意事项 ⚠

- 为避免热气积聚在投影机内部，须确保通风状态良好且通风口不被阻塞。在投影机和墙壁之间需留出足够的间隔。（→ 请参阅第 x 页）
- 切勿让纸夹和纸屑等异物掉入投影机内。切勿试图找回可能掉入投影机内的任何物品。切勿将铁丝或者螺丝起子等金属物体插入投影机内。若发现有物体掉入投影机内部，须立即断开电源，然后委托有维修资格的维修服务人员取出物体。
- 切勿在投影机上面放置任何物体。
- 雷雨期间，请勿触摸电源插头。这样做可能导致触电。
- 投影机专为使用 200-240V AC 50/60 Hz 的电源而设计。在使用投影机之前，须确认所用电源是否符合本投影机要求。
- 使用投影机之前，请确认安装了电源线止动器。关于电源线止动器的详情，请参阅第 15 页。
- 请勿使用光学仪器（诸如放大镜和反射镜）窥视光源的光。因为这样可能会导致视力障碍。
- 当开启投影机时，确保没有人面向从激光发射的光的路径中的镜头。切勿在投影机启动状态下窥视镜头。此举会导致眼睛严重受伤。以下位于投影机机箱上镜头安装部位的标签，说明了该投影机分类为 IEC 62471-5: 2015 中的风险组别 2。与对待任何明亮光源一样，请勿盯视光束，RG2 IEC 62471-5: 2015。

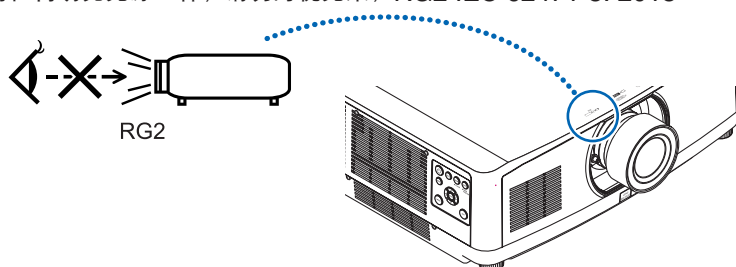

- 从投影机的后面或侧面进行调整。从前面调整可能会使眼睛暴露于强光，这样可能会伤害眼睛。
- 切勿在投影机光线射及之处放置任何物体（放大镜等）。从镜面投射出来的光路是发散的，因此可改变光线方向的任何类型的异常物体都可能导致如火灾或者眼睛受伤等意外事故的发生。
- 请勿将易受热物品放置在投影机散热孔前面。否则废气释放的热量可能导致物品熔毁或灼伤手部。
- 小心使用电源线。破损或磨损的电源线可能引起电击或火灾。
 - 切勿使用非本投影机附带的电源线。
 - 如果随附的电源线不符合您所在地区的安全标准要求以及您所在地区的电压和电流，请确保使用符合和满足这些要求的电源线。
 - 切勿过度弯曲或拉扯电源线。
 - 切勿把电源线放在投影机或其它重物下面。
 - 切勿用毯子等其它软材料覆盖电源线。
 - 切勿加热电源线。
 - 切勿用湿手触摸电源插头。
- 在下列情况下需关闭投影机，拔掉电源线并请有维修资格的维修服务人员维修投影机：
 - 电源线或插头损坏或磨损。
 - 如果有液体流入投影机或投影机被暴露于雨水。
 - 如果您按照用户手册里的说明操作，但投影机还不能正常工作。
 - 如果投影机被摔到地上或机箱破损。
 - 如果投影机性能有显著改变，表明需要维修了。
- 移动投影机时断开电源线和其它电线。
- 在清洁机箱或者清洁或更换镜头前，请关闭投影机并拔掉电源线。
- 如果投影机很长时间不使用，请关闭投影机并拔掉电源线。
- 当使用 LAN 导线时：
 - 为了确保安全，切勿将投影机连接到外围设备配线有可能超压的连接器的上。
- 切勿使用已出故障的投影机。因为这可能会引起电击或火灾，也可能对您的视力造成严重损害。
- 切勿让儿童自己操作本投影机。如果投影机由儿童操作，成人需在场陪同并且时刻关注儿童。
- 如果发现投影机有损坏或者故障，应立即停止使用并咨询您的经销商进行维修。
- 切勿由最终用户拆卸、修理和改造。如果最终用户进行了这些操作，可能会在用户安全方面造成严重问题。
- 对于处理投影机，请洽询您的经销商。处理之前，切勿拆卸本投影机。

 注意

- 切勿将投影机的俯仰脚用于规定以外的用途。用俯仰脚提起或者（在墙壁或者天花板上）挂起投影机等不合理使用会对投影机造成损坏。
- 请勿在移动投影仪时握住电缆盖，或请勿对电缆盖施加过大的力。此举可能会损坏电缆盖，造成人身伤害。
- 确保在安装电缆盖后，拧紧螺钉。如果不这样做可能会导致电缆盖松脱掉落，造成人身伤害或电缆盖损坏。
- 请勿将成捆的电缆放入电缆盖。此举可能会损坏电源线，导致火灾。
- 欲连续数天使用投影机时，请在风扇模式中选择 [高速]。（从菜单中选择 [设置] → [可选项 (1)] → [风扇模式] → [模式] → [高速]。）
- 投影机启动时切勿将电源线从墙上插座或投影机拔出。这样做会对投影机的交流输入连接器和（或）电源线的插头造成破坏。
若要在投影仪启动时关闭交流电源，请使用配有开关和断路器的插线板。
- 至少需要两个人来搬运本投影机。否则，本投影机可能会突然摔倒或掉落，从而造成人身伤害。
- 如果激光束等强光从镜头进入，则可能会导致故障。

关于处理可选镜头的注意事项

当装运带有镜头的投影机时，在装运之前请摘下镜头。镜头尚未安装在投影机上时，一定要在其上面安装防尘盖。运输过程当中不正确的处理方式可能造成镜头和镜头移动装置的损坏。

搬送投影机时，请不要握住镜头部位。

否则，可能会使聚焦环旋转，从而导致投影机突然掉落。

在投影仪未安装镜头的情况下，请勿将手放入镜头安装处的开口搬运投影仪。

在进行镜头移位时，使双手远离镜头安装部位。如果不这样做可能导致手指被移动中的镜头夹住。

电缆信息

使用屏蔽电缆或安装有铁氧体磁芯的电缆，以免干扰无线电和电视接收。

要了解更多详情，请参阅本用户手册中的“6.连接至其他设备”。

遥控器操作注意事项

- 请小心使用遥控器。
- 如果遥控器弄湿应立刻擦干。
- 避免放在过热或过于潮湿的地方。
- 切勿短路、加热或者拆卸电池。
- 切勿将电池投入火中。
- 如果长时间不使用遥控器需取出电池。
- 确保电池的正负极 (+/-) 方向排列正确。
- 切勿将新旧电池混用，或将不同类型的电池混用。
- 请根据当地法规处理废旧电池。

关于高海拔模式

- 在海拔约为 1700 米或更高的地方使用本投影机时，请将 [风扇模式] 设置为 [高海拔]。
如果在海拔约为 1700 米或更高的地方使用本投影机时没有设置为 [高海拔]，可能造成投影机过热并且保护器可能会使投影机关闭。遇此情况，请等待几分钟后再打开投影机。
- 如果在海拔低于约1700米的地方使用本投影机时设置为 [高海拔]，可能会造成光照模块过冷，从而导致影像闪动。请将 [风扇模式] 切换为 [自动]。
- 在海拔约1700米或更高的地方使用本投影机，可能会缩短光照模块等光学部件的使用寿命。

光模块

1. 本产品中配备了一个含有多个激光二极管的光模块，作为光源。
2. 这些激光二极管密封于光模块内。对于光模块的性能，无需保养或维修。
3. 不允许最终用户更换光模块。
4. 有关光模块的更换以及更多详情，请联系专业的经销商。

激光安全注意事项

- 本产品被列为GB7247.1-2012 中的3R类。
本产品被列为IEC60825-1第3版（2014-05）中的1类，以及IEC62471-5-1第1版（2015-06）中的RG2类。
关于该设备的安装和管理，请遵守您所在国家的相关法律和法规。
- 激光轮廓从内置的光照模块中发出：
 - 波长：455 nm
 - 最大功率：140 W (NP-PA703UL+/NP-PA653UL+)，168 W (NP-PA803UL+)
- 来自保护壳的辐射方向图：
 - 波长：455 nm
 - 最大激光辐射输出：333 mW
- 本产品中配备有激光模块。使用非这里指定的方法进行控制或调整，可能会导致有害辐射。



注意

- 使用非这里指定的方法进行控制、调整或执行性能，可能会导致有害辐射。



注意 - GB7247.1-2012 中的3R类激光产品

激光辐射 - 避免眼睛受到直接照射

激光辐射范围

下图显示了激光的最大辐射范围。

水平角度 (单位: 度)

镜头部件	缩放	镜头位置		
		最右边	中央 (参考值)	最左边
		HR	HC	HL
NP40ZL	远摄	31,7	23,8	31,7
	宽	41,0	31,9	41,0
NP41ZL	远摄	12,8	9,2	12,8
	宽	27,7	20,6	27,7
NP43ZL	远摄	6,6	4,7	6,6
	宽	12,9	9,3	12,9

垂直角度 (单位: 度)

镜头部件	缩放	镜头位置		
		最上边	中央 (参考值)	最下边
		VU	VC	VD
NP40ZL	远摄	29,3	18,3	21,6
	宽	38,4	25,0	29,2
NP41ZL	远摄	11,7	6,9	8,3
	宽	25,6	15,7	18,7
NP43ZL	远摄	6,0	3,5	4,2
	宽	11,8	7,0	8,4

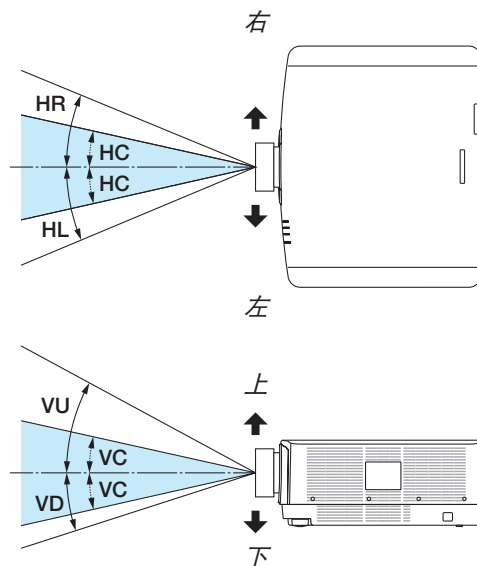

- 符合IEC 60825-1第2版及 GB7247.1-2012 中的3R类激光产品，以及符合IEC 60825-1第3版中的1类激光产品的注意事项和说明标签粘贴在以下所述的位置上。

标签 1

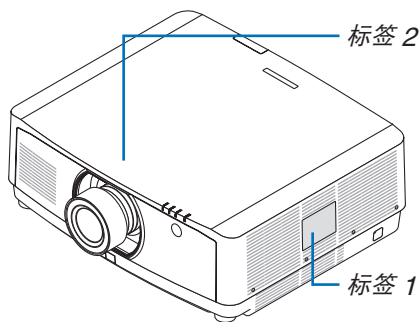
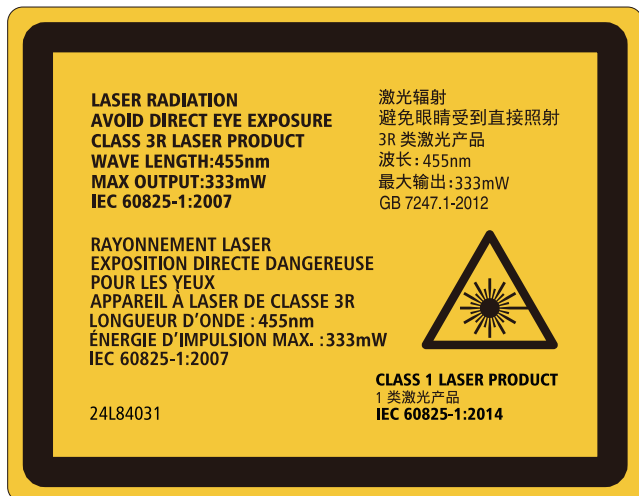

标签 2



关于原始投射图片的版权问题：

请注意，在咖啡厅或宾馆等场地使用本投影机以作商业或吸引公众注意力用途时，若使用下列功能使屏幕影像出现压缩或伸展，可能会侵犯版权法保护下的版权所有者的权益：

[显示宽高比]、[梯形修正]、放大功能以及其他类似功能。

致视听 3D 影像的用户的健康相关注意事项

视听之前，务必阅读随您的 3D 眼镜或 3D 影像软件 (蓝光光盘、视频游戏、电脑的视频文件以及类似文件等) 一起附带的用户手册中记载的健康相关注意事项。

为避免任何不良症状，请注意以下几点：

- 请勿将 3D 眼镜用于视听 3D 影像以外的其它资料。
- 屏幕和用户之间要保持 2 米或更远的距离。离屏幕太近视听 3D 影像，可能会损伤您的视力。
- 避免长时间视听 3D 影像。每视听一小时后，请休息 15 分钟或更长时间。
- 如果您或您家庭中的任何成员有光敏性癫痫的病史，请在视听 3D 影像之前咨询一下医生。
- 如果您在视听 3D 影像的同时，身体感到不适 (反胃、头晕眼花、恶心、头痛、眼睛疲劳、视线模糊、抽搐和麻木等)，请立即停止视听影像并安静片刻。若长时间后症状还没有消除，请咨询医生。
- 从屏幕正面视听 3D 影像。从某一角度视听可能会引起疲倦或者眼睛疲劳。

自动断电 功能

[自动断电] 的出厂默认设置为 15 分钟。如果在 15 分钟内没有接收到输入信号，并且没有在投影仪上进行任何操作，则投影仪将自动断电以节省功耗。为了通过外部设备控制投影仪，请将 [自动断电] 设置为 [关]。详情请参阅第 131 页。

产品中有害物质的名称及含量

部件名称	有害物质					
	铅 (Pb)	汞 (Hg)	镉 (Cd)	六价铬 (Cr (VI))	多溴联苯 (PBB)	多溴二苯醚 (PBDE)
光学部件 ^{*1}	○	○	○	○	○	○
实装电气部件 ^{*2}	×	○	○	○	○	○
框体、结构部件	○	○	○	○	○	○
荧光剂色轮装置 ^{*3}	×	○	○	○	○	○
电池	○	○	○	○	○	○
其他 (遥控器、线缆及其他)	×	○	○	○	○	○

本表格依据 SJ/T11364 的规定编制。

○：表示该有害物质在该部件所有均质材料中的含量均在 GB/T 26572 规定的限量要求以下。

×：表示该有害物质至少在该部件的某一均质材料中的含量超出 GB/T 26572 规定的限量要求。

备注：

*1：光学部件是指光学玻璃、显示设备、反射透镜等。

*2：实装电气部件是指电路板、内置线缆、FAN、电源、传感器等。

*3：荧光剂色轮装置是指荧光剂色轮和电机等。

安装投影机时所需的间隙

投影机与其周围事物之间要保留足够的间隙，如下所示。该设备排出的高温废气可能会被再次吸入到该设备中。无论投影机以任何角度安装，所需空隙均相同。

避免将本投影机安装于暖通空调中的空气流动直接吹向投影机的地方。

来自暖通空调的热气可能会被投影机的进气口吸入。此种情况发生时，投影机内部温度会变得很高，从而导致过温保护器自动关闭投影机的电源。

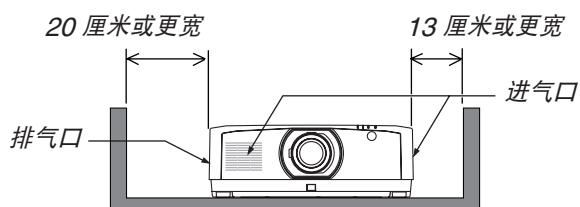

注：

- 该图显示了在假定投影仪的前面、后面及顶部拥有足够空隙的前提下，投影仪左右两侧所需的适当空隙。
- 请为投影机背面预留足够的空隙，以便设置导线盖。
- 对于纵向投影，地面和进气或排气口之间的各个所需空隙与上图所示空隙均相同。请参阅第148页，了解纵向投影的安装示例。

重要信息	i
1. 介绍	1
① 包装箱内有哪些物件?	1
② 投影机介绍	2
通用.....	2
光源·亮度.....	2
安装.....	2
视频.....	2
网络.....	3
节能.....	3
关于本用户手册.....	4
③ 投影机的部件名称	5
正面/顶部.....	5
背面.....	6
安装线缆盖.....	7
控制/指示灯面板.....	8
端口.....	9
④ 遥控器各部位的名称	10
安装电池.....	11
遥控器操作注意事项.....	11
无线遥控器的操作范围.....	12
2. 投射影像（基本操作）	13
① 投射影像的流程	13
② 连接电脑/连接电源线	14
使用电源线固定器.....	15
③ 开启投影机	16
执行镜头校准.....	16
开机画面之说明（菜单语言选择画面）.....	17
④ 选择信号源	18
⑤ 调整图片尺寸和位置	20
调整投射影像的垂直位置（镜头移位）.....	21
聚焦.....	22
变焦.....	25
调整俯仰脚.....	26
⑥ 自动改善电脑信号	27
⑦ 调高或调低音量	27
⑧ 关闭投影机	28
⑨ 使用完毕后	29

3.便利的功能	30
① 关掉投影机的投射光 (镜头快门)	30
② 关闭影像和声音	30
③ 切换屏幕菜单显示位置	31
④ 冻结图像	32
⑤ 放大图像	32
⑥ 使用光源模式 [光源模式] 时改变光源模式/查看节能效果	33
查看节能效果 [CO2 减排提示]	35
⑦ 修正水平和垂直梯形失真 [基础]	36
⑧ 通过市售 USB 鼠标进行屏幕菜单操作	38
菜单操作	38
菜单位置控制	39
几何修正	39
⑨ 防止有人未经允许使用投影机 [安全]	41
⑩ 投射 3D 视频	44
使用本投影机观看 3D 视频的步骤	44
无法以 3D 格式观看视频时	46
⑪ 使用 HTTP 浏览器控制投影机	47
⑫ 存储镜头移动、变焦和聚焦的更改 [镜头内存]	54
要将已调整数值存储在 [参考镜头内存] :	55
要从 [参考镜头内存] 调用您的已调整数值:	57
4.多屏幕投射	60
① 使用多屏幕投射可以完成的事情	60
案例 1.使用单台投影机投射两种类型的视频 [画中画/双画面]	60
案例 2.使用四台投影机投射分辨率为3840 × 2160像素的视频 [区块划分]	61
安装投影机时的注意事项	63
② 同时显示两个图像	64
投射两个屏幕	65
主画面与子画的来回切换	66
限制事项	66
③ 使用 [边缘融合] 显示图像	67
设置投射画面的重叠	68
[融合曲线]	70
黑色水平调整	71

5.使用屏幕菜单	73
① 使用菜单.....	73
② 菜单元素.....	74
③ 菜单项目清单.....	75
④ 菜单说明及功能 [输入].....	82
⑤ 菜单说明及功能 [调整].....	86
[图片].....	86
[影像选项].....	90
[视频].....	94
[3D 设定].....	96
使用镜头内存功能 [镜头内存].....	97
⑥ 菜单说明及功能 [显示].....	99
[画中画/双画面].....	99
[几何修正].....	101
[边缘融合].....	106
[多屏幕].....	107
⑦ 菜单说明及功能 [设置].....	109
[菜单 (1)].....	109
[菜单 (2)].....	110
[安装(1)].....	111
[安装 (2)].....	115
[控制].....	116
[网络设置].....	123
[源选项].....	128
[电源选项].....	130
返回工厂默认值 [重置].....	132
⑧ 菜单说明及功能 [信息].....	133
[使用时间].....	133
[信号源 (1)].....	134
[信号源 (2)].....	134
[信号源 (3)].....	134
[信号源 (4)].....	135
[有线局域网].....	135
[VERSION(1)].....	135
[其他].....	136
[条件].....	136
[HDBaseT].....	137

6.连接至其他设备	138
① 安装镜头（另售）	138
安装镜头	138
取下镜头	140
② 进行连接	141
模拟 RGB 信号连接	141
数字 RGB 信号连接	142
连接组合输入	144
连接 HDMI 输入	145
连接至 HDBaseT 传输装置（市售）	146
连接多台投影机	147
垂直投射（垂直方向）	148
连接到有线局域网	150
7.保养	151
① 清洁镜头	151
② 清洁机箱	151
8.附录	152
① 投射距离和屏幕尺寸	152
镜头类型和投射距离	152
屏幕尺寸一览表和尺寸规格	153
镜头移动范围	153
② 兼容性输入信号清单	155
③ 规格	158
④ 机箱尺寸	161
⑤ 主要连接器的针分配和信号名称	162
⑥ 更改背景 标志（虚拟遥控工具）	164
⑦ 故障排除	165
各指标的特征	165
指示灯消息（状态消息）	165
指示灯消息（错误消息）	167
关于POWER指示灯和待机状态的说明	168
常见问题及解决方法	170
如果没有图像，或者图像显示不正常。	172
⑧ PC 控制编码和线路连接	173
有关 ASCII 控制命令	174
⑨ 故障排除核对清单	176

1.介绍

① 包装箱内有哪些物件？

确认包装箱内下列各项物件是否齐全。如有任何遗漏，请向您的经销商洽询。
请保存原始包装箱及捆包用物品，以便需运送投影机时之用。

投影机

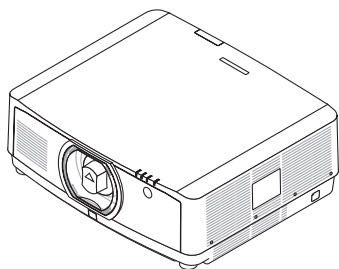

用于镜头的防尘盖 (24F54091)
* 该投影机出厂时不带镜头。关于镜头类型和投射距离，请参见第 152 页。

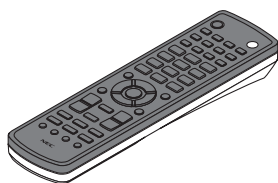

遥控器
(7N901101)

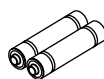

AA 碱性电池 (x2)

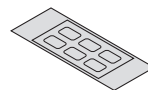

输入选择字符贴纸

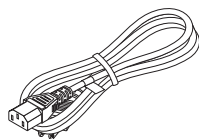

电源线
(7N080528)



电源线固定器(24FU2621)
关于防止电源线脱落的措施。

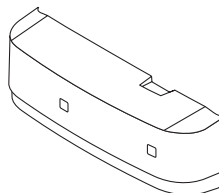

线缆盖
(24DU4661)



镜头防盗螺钉
(24V00941)
该螺钉使投影机上安装的镜头很难移除。
(→ 第 139 页)

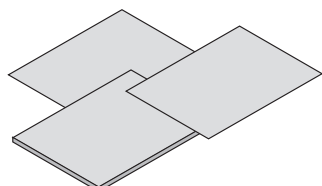

- 重要信息 (7N8N8043)
- 快速设置指南 (7N8N8053)
- 保修卡

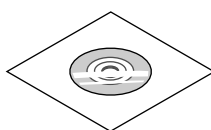

NEC 投影机 CD-ROM
用户手册 (PDF)
(7N952583)

② 投影机介绍

本节向您介绍您的新投影机并说明其功能和控制。

通用

- **高亮度和高分辨率的液晶投影机**

型号	亮度	分辨率	显示宽高比
NP-PA803UL+	8000 流明	WUXGA (1920 × 1200)	16:10
NP-PA703UL+	7000 流明	WUXGA (1920 × 1200)	16:10
NP-PA653UL+	6500 流明	WUXGA (1920 × 1200)	16:10

光源 · 亮度

- **光模块中配备了长寿命的激光二极管**

由于激光光源可以使用很长时间，且无需更换或保养，因此本产品实现了低成本操作。

- **亮度的可调整范围很广**

与普通的光源不同，可以按 1% 增量从 30 到 100% 来调节亮度。

- **[持续亮度] 模式**

通常亮度会随着使用时间的变化逐渐下降，但是通过选择 [持续亮度] 模式，本投影机内部的感应器会检测并自动调节亮度输出，从而保持了光模块使用寿命期间的持续亮度。

然而，如果亮度输出设定成最大值，亮度将会随着使用时间的变化有所下降。

安装

- **可根据安装位置选择多种范围的可选镜头**

本投影机支持 3 种类型的可选镜头，提供适合各种安装位置和投射方法的镜头选择。

此外，一触便可安装和移除镜头。

注意，机器出厂时没有安装镜头。请单独购买可选镜头。

- **电动镜头控制功能，可轻松调整投射影像的位置**

可以通过机箱侧面的控制面板或遥控器上的按钮来调整投射影像的位置（镜头移位）、放大和变焦。

- **此投影机可以以任何角度通用安装**

要控制精细倾角，请使用倾斜脚。安装合适的金属以及对投影机具有足够支撑力的支架，以便控制安装角度。

视频

- **多种输入/输出端口（HDMI、DisplayPort、HDBaseT 等）**

本投影机配备了各种输入/输出端口：HDMI（2 个输入）、DisplayPort、HDBase T（1 个输入、1 个输出）、电脑（模拟）等。

投影机的 HDMI 输入、DisplayPort 输入端口和 HDBaseT 端口支持 HDCP。

- **HDMI 和 HDBaseT 支持 HDCP 2.2/1.4**

- **DisplayPort 支持 HDCP 1.3**

- **同时显示 2 个影像（画中画/双画面）**

可以用一台投影机同时投射两个影像。

这两个影像的布局有两种类型：“画中画”是指主图像上面显示一个子图像，“双画面”是指主画面和子画面相邻并排显示。

- **使用多台投影机进行多屏幕投射**

此投影机配备HDBaseT IN/Ethernet和HDBaseT OUT/Ethernet端口。具有相同亮度的多台投影机（最多四台）可以通过这些端子在由一根 LAN*¹ 线缆形成的菊花链中连接。通过拆分和投射各台投影机之间的高分辨率视频，便可获得高质量图片。

此外，使用边缘融合功能平滑了画面的边界。

*¹ 使用市售 CAT 5e STP 线缆或更高规格的光缆。

- **无缝切换功能，用于切换信号时平滑画面的变更**

当切换了输入连接器时，保持切换前显示的影像，以便可以在不存在信号缺失引起的中断的情况下切换至新影像。

- **支持 HDMI 3D 格式**

通过使用市售的支持 Xpand 3D 的主动快门式 3D 眼镜和 3D 发射器，本投影机可用于观看 3D 格式的视频。

网络

- **支持有线局域网**

配有 LAN 和 HDBaseT/Ethernet (RJ-45) 端口槽。利用与这些端口槽连接的有线局域网，它能够通过电脑控制投影机。

- **CRESTRON ROOMVIEW 和 Extron XTP 兼容性**

此投影机支持CRESTRON ROOMVIEW和Extron XTP，可以通过电脑管理和控制连接在网络中的多个设备。此外，通过连接至投影机的Extron XTP发射器，可以输出和控制图像。

- **作为标配提供的便利实用软件（User Supportware）**

本投影机支持我们的实用软件（NaViSet Administrator 2、Virtual Remote Tool 等）。

NaViSet Administrator 2 可帮助您通过有线局域网连接由电脑控制投影机。

Virtual Remote Tool 可帮助您通过虚拟遥控器执行操作，如投影机电源打开或关闭以及通过有线局域网连接进行信号选择。此外，它具有将影像发送到投影机并将其登记为标志数据的功能。

请访问我们的网站，下载各个软件。

URL: <https://www.nec-display.com/dl/en/index.html>

节能

- **节能设计，待机功耗为0.5W 或更低**

当屏幕菜单的待机模式设置为“正常”时，无论LAN 是否激活，待机模式下的功耗均为0.5W或更低。

- **用于低功耗和“CO₂ 减排提示”显示的 [光源模式]**

此投影机配备在使用期间可降低功耗的[光源模式]。此外，设置了[节能模式1]、[节能模式2] 和 [使用寿命长]的选项之一的节能效果转换为 CO₂减排量，并且在关闭电源时的确认信息显示和屏幕菜单的[信息]中（CO₂ 减排提示）中显示。

关于本用户手册

开始使用的最快方法是第一次花时间将一切做好。现在就花点时间来阅读本用户手册吧。此举会为您以后节省很多时间。在手册中每一节的开头处都会有概述。不适用的章节可将其跳过。

③ 投影机的部件名称

正面/顶部

镜头另售。以下说明是指安装有 NP41ZL 镜头时的情况。

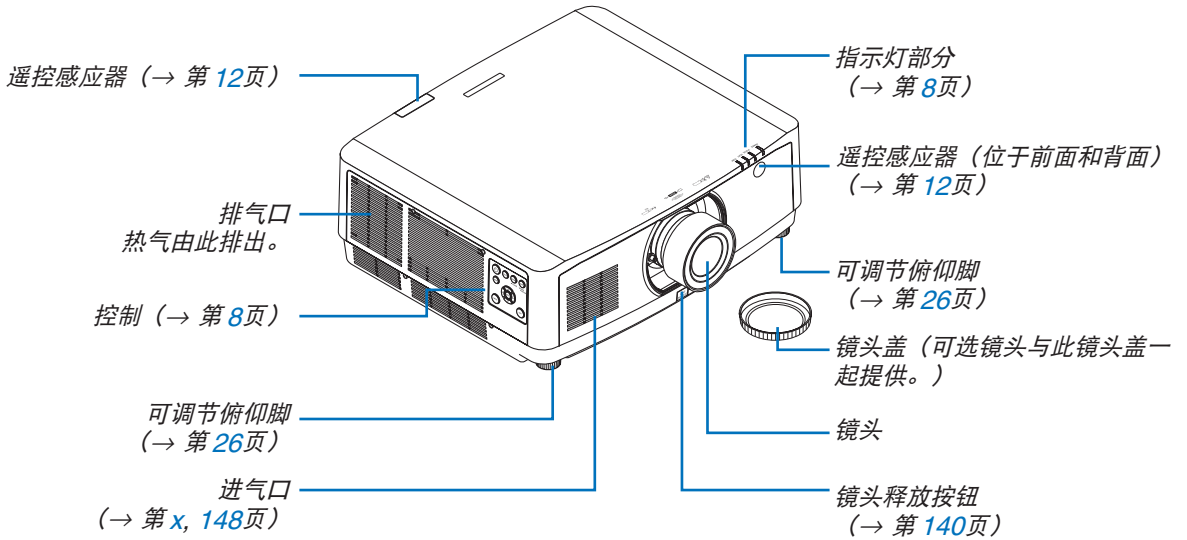

如何粘贴遥控器的输入选择字符贴纸

- 揭开贴纸的衬纸并将贴纸的孔与按键 1 至 6 对准，然后粘贴。
 - 粘贴时请小心，不要让贴纸接触按键。
 - 本手册中提供的说明和插图均已粘贴了贴纸。

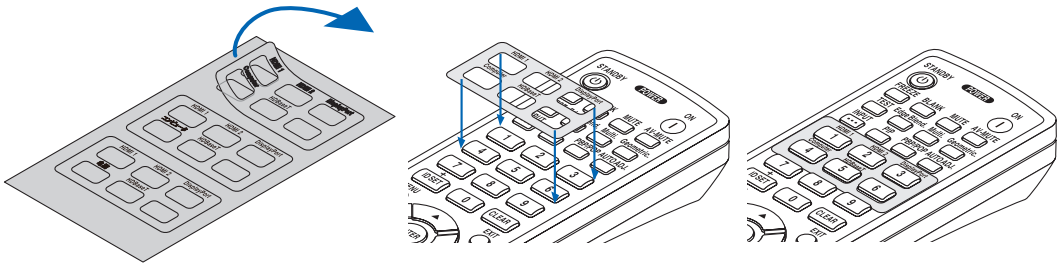

背面

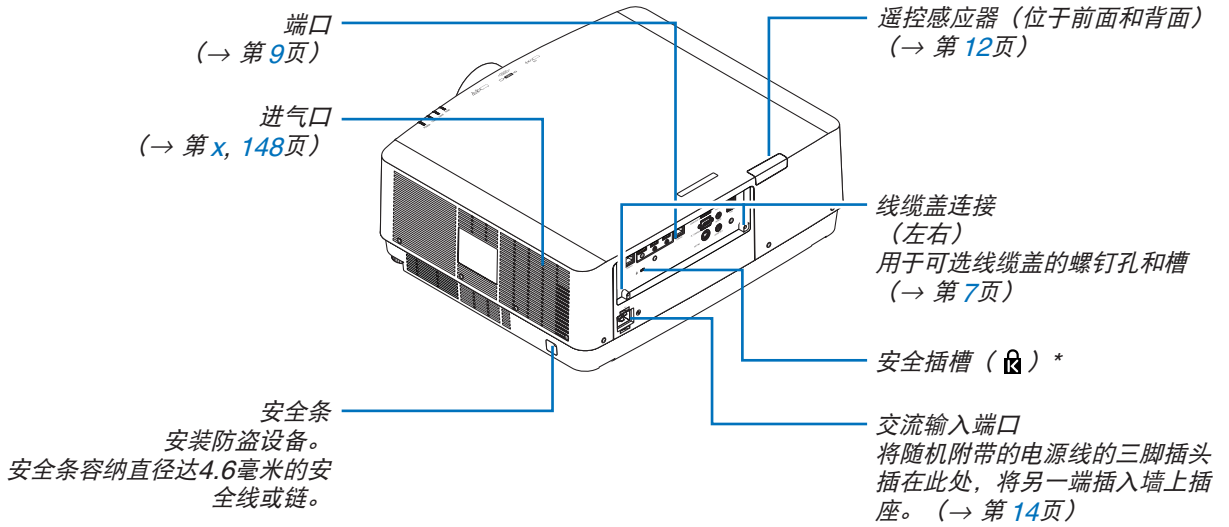

* 安全和防盗锁兼容 Kensington 安防线缆/设备。相关产品信息, 请访问 Kensington 的网站。

安装线缆盖

在本投影机上安装线缆盖，可隐藏线缆，使得外观整洁。

⚠ 注意

- 安装线缆盖之后，务必使用提供的螺钉进行紧固。否则，线缆盖可能会掉落，从而损坏线缆盖并可能造成人身伤害。
- 请勿捆绑电源线并将其放入线缆盖下。因为这样可能会导致火灾。
- 移动投影机时，请勿握住线缆盖，不要对线缆盖施加过大的力。这样可能会损坏导线盖，从而导致投影机掉落或造成人身伤害。

安装

准备：

- 1.将电源线和线缆连接到投影机（下图中省略了连接线）。
- 2.准备一个十字螺丝起子。

1. 将导线盖左右边缘上的两个圆形突出插入投影机底部的卡槽，使其排列好。

注：注意不要让导线盖夹到电源线和线缆。

2. 顺时针转动线缆盖螺钉。

- 牢牢地拧紧螺钉。

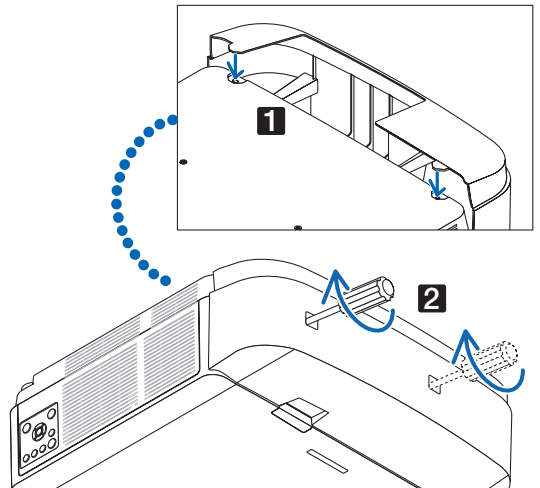

拆除

1. 逆时针转动线缆盖螺钉，直至其松脱。

- 执行此步骤的同时，按住线缆盖，以防其掉落。
- 此螺钉不能完全脱落。

2. 拆除线缆盖。

- 转动一点线缆盖，然后提起。

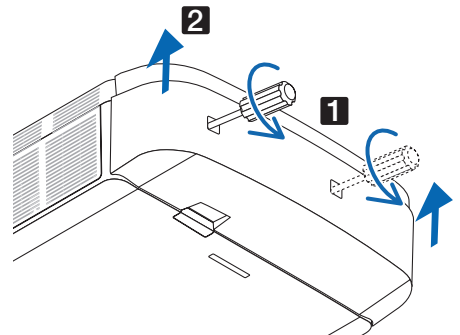

控制/指示灯面板

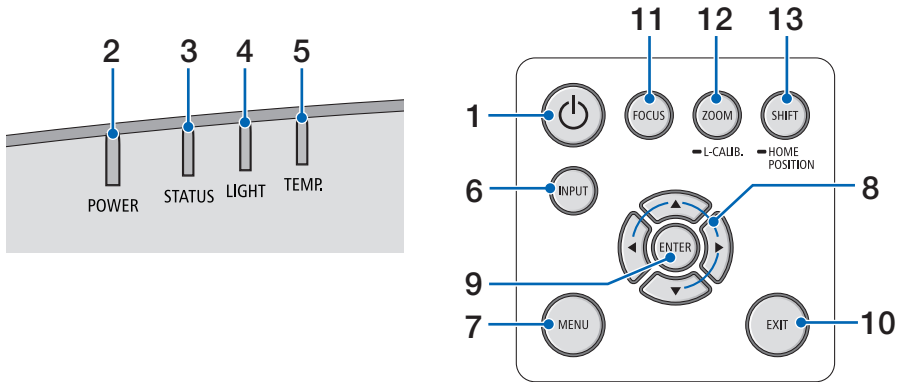

1.  (电源) 键
(→ 第 16, 28页)
2. POWER指示灯
(→ 第 14, 16, 28, 165, 166, 167页)
3. STATUS指示灯
(→ 第 165, 166, 167页)
4. LIGHT指示灯
(→ 第 165, 166, 167页)
5. TEMP.指示灯
(→ 第 165, 166, 167页)
6. INPUT键
(→ 第 18页)
7. MENU键
(→ 第 74页)
8. /音量键 
(→ 第 27, 74页)
9. ENTER 键
(→ 第 74页)
10. EXIT键
(→ 第 74页)
11. FOCUS 键
(→ 第 23页)
12. ZOOM/L-CALIB.键
(→ 第 25页)
13. SHIFT/HOME POSITION键
(→ 第 21页)

端口

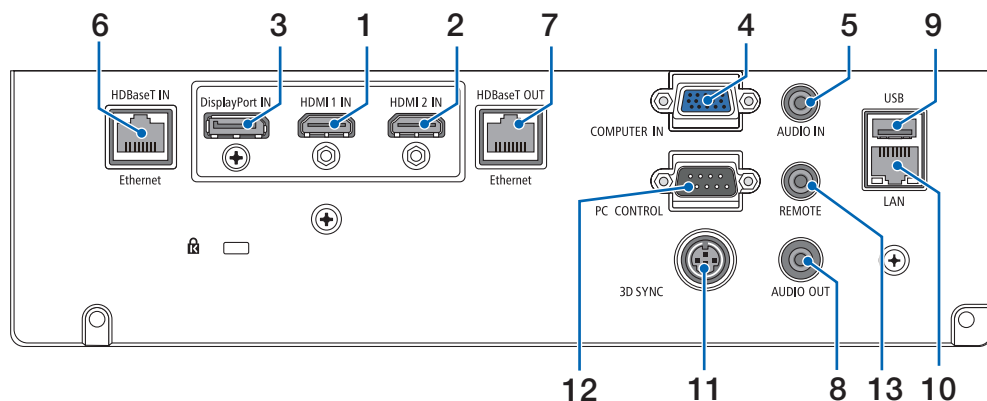
**1. HDMI 1 IN 端口 (A 型)**

(→ 第 142, 143, 145页)

2. HDMI 2 IN 端口 (A 型)

(→ 第 142, 143, 145页)

3. DisplayPort IN 端口

(→ 第 142页)

4. COMPUTER IN/组合输入端口 (微型 D-Sub 15 针)

(→ 第 141, 144页)

5. COMPUTER AUDIO IN 微型插孔 (立体声微型)

(→ 第 141, 143页)

6. HDBaseT IN/Ethernet端口槽 (RJ-45)

(→ 第 146, 147页)

7. HDBaseT OUT/Ethernet端口槽 (RJ-45)

(→ 第 61, 147页)

8. AUDIO OUT 微型插孔 (立体声微型)

(→ 第 141, 143, 145页)

9. USB-A 端口槽 (A 型)

(→ 第 38页)

10. LAN 端口槽 (RJ-45)

(→ 第 150页)

11. 3D SYNC 端口 (微型 DIN 3 针)

(→ 第 44页)

12. PC CONTROL 端口槽 (D-Sub 9 针)

(→ 第 163页)

该端口槽用于连接 PC 或控制系统。方便您使用串行通讯协议控制投影机。如果您正在编写自己的程序，典型的 PC 控制代码位于第 173页。

13. REMOTE 端口 (立体声微型)

使用本端子有线远程控制采用 NEC 遥控器 RD-465E 的投影机。

使用一根市售的有线远程控制线缆连接投影机 and 我们的遥控器 RD-465E。

注:

- 当远程控制线缆连接至 REMOTE 端口时，红外遥控器无法执行操作。
- 当 [遥控感应器] 中选择了 [HDBaseT] 且本投影机连接至一台市售的支持 HDBaseT 的传输装置时，若在这台传输装置中已设置传输遥控信号，便无法进行红外线遥控操作。然而，当切断传输装置的电源时，便可执行使用红外线的遥控操作。

4 遥控器各部位的名称

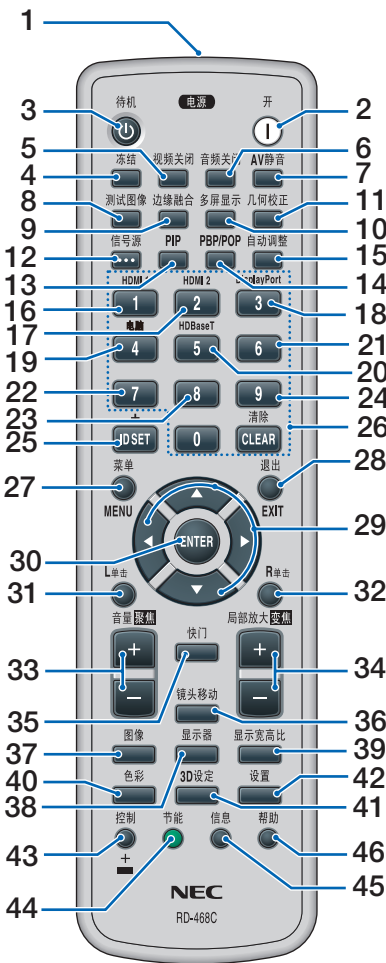

1. 红外线发射器
(→ 第 12页)

2. 电源(开)键
(→ 第 16页)

3. 待机键
(→ 第 28页)

4. 冻结键
(→ 第 32页)

5. 视频关闭键
(→ 第 30页)

6. 音频关闭键
(→ 第 30页)

7. AV静音键
(→ 第 30页)

8. 测试图像键
(→ 第 85页)

9. 边缘融合键
(→ 第 69页)

10. 多屏显示键
(→ 第 107页)

11. 几何校正键
(→ 第 36, 101页)

12. 信号源键
(→ 第 18页)

13. PIP键
(→ 第 64页)

14. PBP/POP键
(→ 第 64页)

15. 自动调整键
(→ 第 27页)

16.1 (HDMI 1)键
(→ 第 18页)

17.2 (HDMI 2)键
(→ 第 18页)

18.3 (DisplayPort)键
(→ 第 18页)

19.4 (电脑)键
(→ 第 18页)

20.5 (HDBaseT)键
(→ 第 18页)

21.6键
(在本系列投影机上不可用)

22.7键
(在本系列投影机上不可用)

23.8键
(在本系列投影机上不可用)

24.9键
(在本系列投影机上不可用)

25.ID SET键
(→ 第 121页)

26.数字键盘键/CLEAR(清除)键
(→ 第 121页)

27.MENU(菜单)键
(→ 第 73页)

28.EXIT(退出)键
(→ 第 73页)

29.▲▼◀▶键
(→ 第 73页)

30.ENTER键
(→ 第 73页)

31.L单击键*

32.R单击键*

33.音量/聚焦(+)(-)键
(→ 第 23, 27页)

34.局部放大/变焦(+)(-)键
(→ 第 25, 32页)

35.快门键
(→ 第 30页)

36.镜头移动键
(→ 第 21页)

37.图像键
(→ 第 86页)

38.显示器键
(→ 第 99页)

39.显示宽高比键
(→ 第 92页)

40.色彩键
(→ 第 88页)

41.3D设定键
(→ 第 44页)

42.设置键
(→ 第 109页)

43.控制键
(→ 第 23, 24, 25页)

44.节能键
(→ 第 33页)

45.信息键
(→ 第 134页)

46.帮助键
(→ 第 133页)

* 仅在 USB 线缆与电脑连接时, ▲▼◀▶、L单击和R单击键才有效。

安装电池

1. 按下卡口，取下电池盖。

2. 安装新电池（AA）。确保电池正负极（+/-）方向排列正确。

3. 将电池盖滑回并确实盖好。

注：切勿混用不同型号的电池或混用新旧电池。

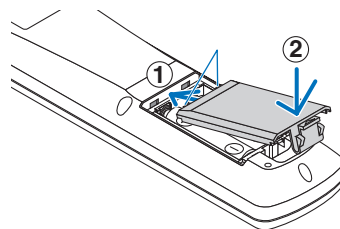
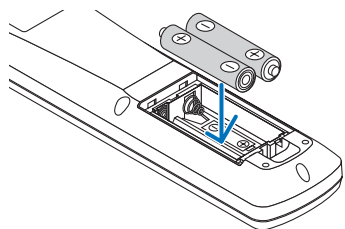
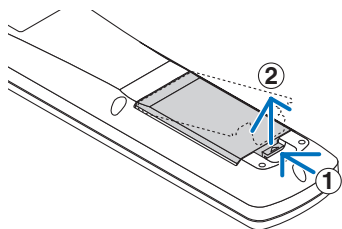

遥控器操作注意事项

- 请小心使用遥控器。
- 如果遥控器弄湿，应立刻擦干。
- 避免放在过热或过于潮湿的地方。
- 切勿短路、加热或拆开电池。
- 切勿将电池投入火中。
- 如果长时间不使用遥控器，需取出电池。
- 确保电池的正负极（+/-）方向排列正确。
- 切勿将新旧电池混用，或将不同类型的电池混用。
- 请根据当地法规处理废旧电池。

无线遥控器的操作范围

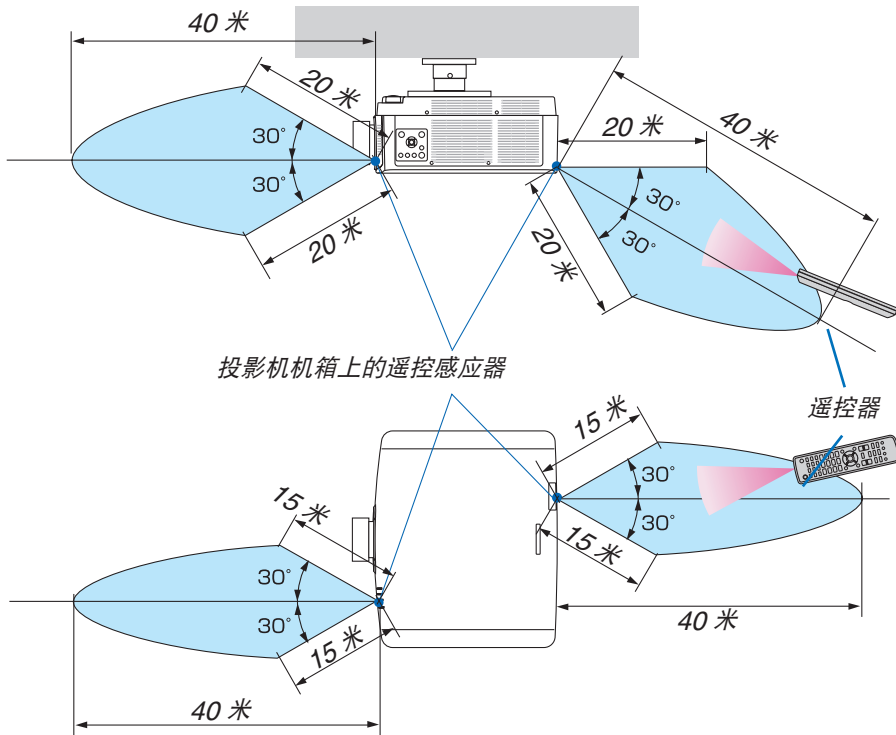

- 红外线信号操作的最远视距为上述米数，与投影机机箱的遥控感应器之间的角度为 60 度。
- 若在遥控器与感应器之间存在障碍物，或者强光直射感应器时，投影机将无反应。电池电力减弱亦会影响遥控器正确操作投影机。

2. 投射影像（基本操作）

本节介绍如何开启投影机以及怎样往屏幕上投射影像。

① 投射影像的流程

第 1 步

- 连接电脑/连接电源线（→ 第 14 页）



第 2 步

- 开启投影机（→ 第 16 页）



第 3 步

- 选择信号源（→ 第 18 页）



第 4 步

- 调整图片尺寸和位置（→ 第 20 页）
- 梯形修正 [基础]（→ 第 36, 101 页）



第 5 步

- 调整图片和声音
 - 自动改善电脑信号（→ 第 27 页）
 - 调高或调低音量（→ 第 27 页）



第 6 步

- 进行演示



第 7 步

- 关闭投影机（→ 第 28 页）



第 8 步

- 使用完毕后（→ 第 29 页）

② 连接电脑/连接电源线

1. 将您的电脑连接至投影机。

本节将为您介绍本机与电脑的基本连接。有关其他连接的信息，请参见第 141 页上的“6-2 进行连接”。

用一根市售的电脑线（带有铁氧体磁芯）将电脑上的显示输出口（微型 D-Sub 15 针）连接到投影机上的电脑视频输入端口，然后转动连接器的旋钮以固定它们。

2. 将随机附带的电源线连接至投影机。

首先将随机附带的电源线的三脚插头连接至投影机的 AC IN 端子，然后将随机附带电源线的另一插头直接连接至墙上插座。请勿使用任何插头转换器。

⚠ 注意

- 本设备设计使用条件为电源线接地时。如果电源线未接地，可能会导致触电。请确保将电源线妥善接地。
- 为防止电源线松动，在使用电源线固定器之前，请确保电源线插头的所有插脚已完全插入投影机的 AC IN 端口。电源线接触松动可能会导致火灾或触电。

连接了电源线后，投影机的 POWER 指示灯将点亮绿光。若没有输入信号，本机将进入待机状态。

（在此状态下，待机模式为正常。）（→ 第 130 页）

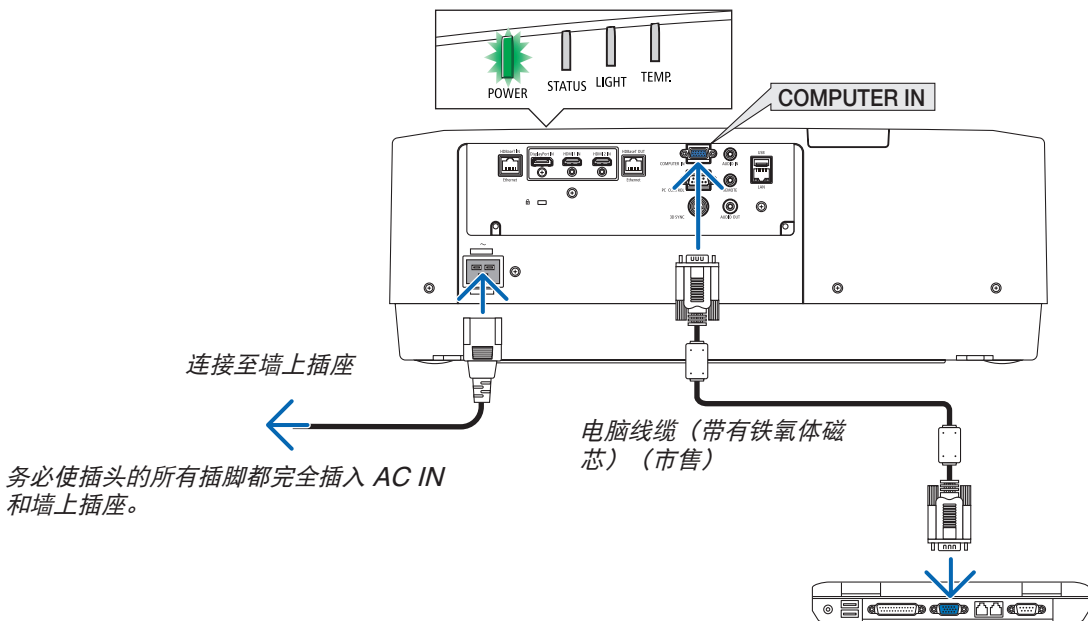

注意：

如果按 电源 键关闭投影机或在投影机正常运行过程中断开交流电源，投影机的部分位置可能临时变得很热。拿起投影机时请当心。

使用电源线固定器

为防止电源线意外从投影机的 AC IN 中拔出，请使用电源线固定器。

所需工具：十字螺丝刀

1. 在连接至AC IN端子的电源插上安装电源线固定器。

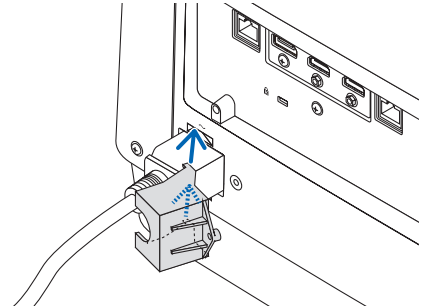

2. 紧固电源线固定器上的螺钉。

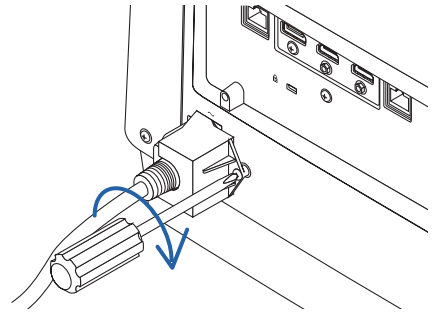

③ 开启投影机

1. 取下镜头盖。

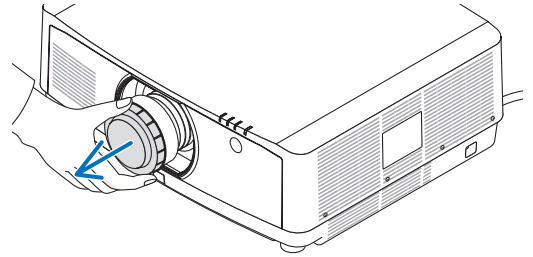

2. 按投影机机箱上的 (电源) 键或遥控器上的 电源 (开) 键。

警告

本投影机产生一种强光。当打开投影机电源时，确保在投射范围内没有人正看着镜头。

绿色的 POWER 指示灯将开始以蓝色闪烁。接下来，会将影像投射在屏幕上。

提示：

- 当显示“投影机被锁定！请输入您的密码。”消息时，表明已开启 [安全] 功能。（→ 第 41 页）

开启投影机后，切记开启电脑或视频信号源。

注：当没有任何信号输入时，将显示蓝屏（蓝色背景）（工厂默认菜单设置）。



休眠状态

闪烁

电源开启

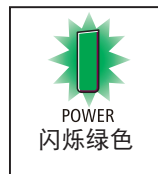

（→ 第 165 页）

执行镜头校准

安装单独提供的镜头部件或更换镜头部件后，按住机箱上的 ZOOM/L-CALIB. 键两秒钟以上执行 [镜头校准]。

校准可以修正可调节变焦、移动和聚焦范围。如果未执行校准，即使调整镜头的变焦和聚焦，也可能无法获得最佳变焦和聚焦。

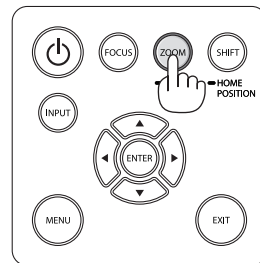

开机画面之说明 (菜单语言选择画面)

在您首次开启投影机时, 会出现开机菜单。该菜单可供您在 30 种菜单语言中选择其中的一种。

可按下列步骤选择菜单语言:

1. 使用 ▲, ▼, ◀ 或 ▶ 键从菜单中选择 30 种语言中的一种。

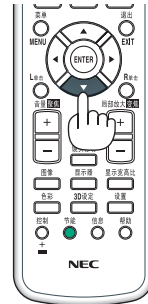

2. 按 ENTER 键执行选择。

此项工作完成后, 您便可以进行菜单操作了。若需要, 您可稍后再去选择菜单语言。

(→ [语言], 第 78 和 109 页)

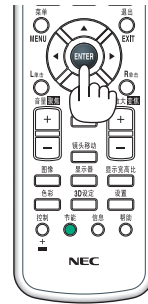

注:

- 如果显示了[请设置“日期和时间”。]信息, 则请设置当前日期和时间。(→ 第 120 页)
- 如果此信息未显示, 则建议您完成 [日期和时间设置]。
- 当投影机电源为开时, 不要让镜头盖盖上镜头。
如果镜头盖还在镜头上, 可能会由于高温而变形。
- 如果在按下电源按钮的同时, STATUS 指示灯亮起橙色时, 投影机将不会开启, 因为[控制面板锁定]一直为开。通过关闭它取消锁定。(→ 第 120 页)
- 当 POWER 指示灯以短周期闪烁蓝光时, 使用电源键无法关闭电源。

④ 选择信号源

选择电脑或视频信号源

注: 打开连接到投影机上的电脑或视频信号源设备。

自动侦测信号

按 信号源键 1 秒或更长时间。投影机将搜索有效的输入信号源并显示。输入信号源将发生如下改变:

HDMI1 → HDMI2 → DisplayPort → 电脑 → HDBaseT → HDMI1 → ...

- 短暂按下按钮以显示 [输入] 屏幕。



按 ▼/▲ 以匹配目标输入端口, 然后按 ENTER 键切换输入。欲删除 [输入] 屏幕中显示的菜单, 请按 MENU 或 EXIT (退出) 键。

提示: 如果无可输入信号, 输入就会跳读过去。

使用遥控器

按 1/HDMI 1、2/HDMI 2、3/DisplayPort、4/电脑 或 5/HDBaseT 中任何一个键。



选择默认信号源

您可设置一个信号源作为默认信号源，这样每次开启投影机就会显示默认信号源。

1. 按 **MENU (菜单)** 键。

将显示菜单。

2. 按 **▶** 键选择 [设置]，然后按 **▼** 键或 **ENTER** 键选择 [普通]。

3. 按 **▶** 键选择 [源选项]，然后按 **▼** 键或 **ENTER** 键。

4. 按三次 **▼** 键选择 [默认输入选择]，然后按 **ENTER** 键。

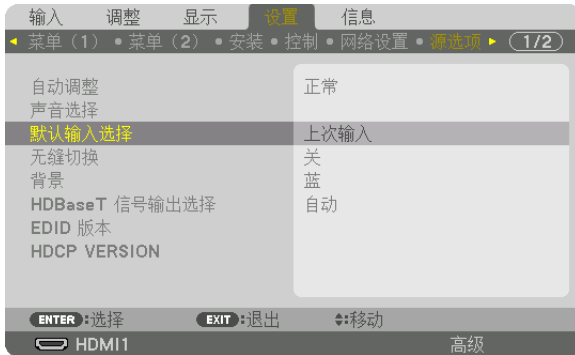

将显示 [默认输入选择] 屏幕。

(→ 第 128 页)



5. 选择一个信号源作为默认信号源，然后按 **ENTER** 键。

6. 按几次 **EXIT (退出)** 键以关闭菜单。

7. 重启投影机。

将投射您在第 5 步选择的信号源。

注:即使在开启了[自动]时,也不会自动选择[HDBaseT]。欲将您的网络设置为默认信号源,请选择[HDBaseT]。

提示:

- 当投影机处于待机模式时，从连接至 **COMPUTER IN** 输入的电脑上应用一个电脑信号，会开启投影机并同时投射电脑的影像。

([自动通电选择] → 第 130 页)

- 在 Windows 7 键盘上，Windows 和 P 键的组合可使您简便快速地设置外部显示。

⑤ 调整图片尺寸和位置

使用镜头移动刻度盘、可调节俯仰脚调节杆、变焦和聚焦环调整图像尺寸或位置。
为了清晰起见，本章省略了图纸和线缆。

调整投射影像的垂直和水平位置

[镜头移动]
(→ 第 21页)

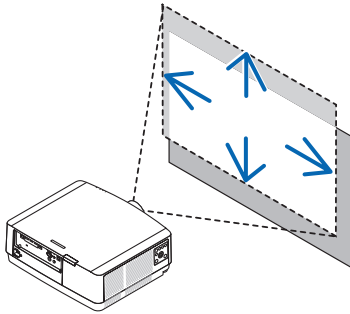

调整焦距

[聚焦]
(→ 第 22页)

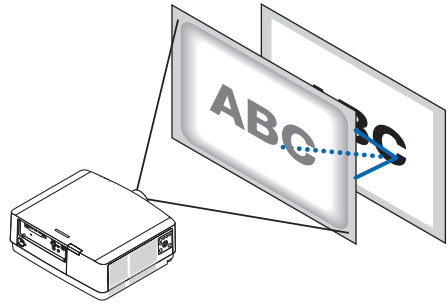

微调影像尺寸

[变焦]
(→ 第 25页)

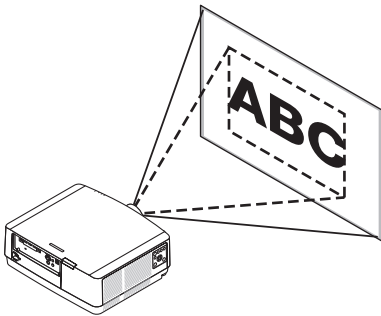

调整投影图像的倾斜度

[俯仰脚]
(→ 第 26页)

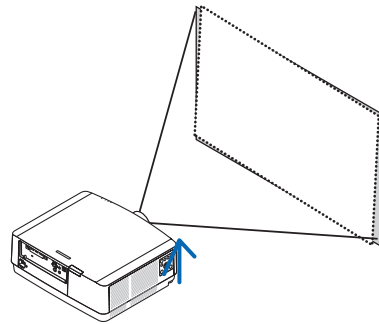

调整投射影像的垂直位置 (镜头移位)

注意

- 从投影机的后面或侧面执行调整。从前面调整可能会使眼睛暴露于强光，这样可能会伤害眼睛。
- 在执行镜头移动时，使双手远离镜头安装部分。否则可能导致手指被移动的镜头夹住。

1. 按机箱上的 **SHIFT/HOME POSITION** 键或遥控器上的 镜头移动键。

将显示 [镜头移位] 屏幕。

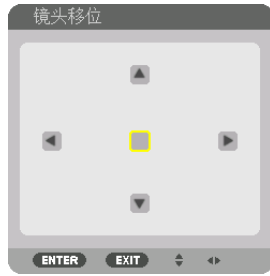

2. 按 **▼▲◀▶** 键来移动投影影像。

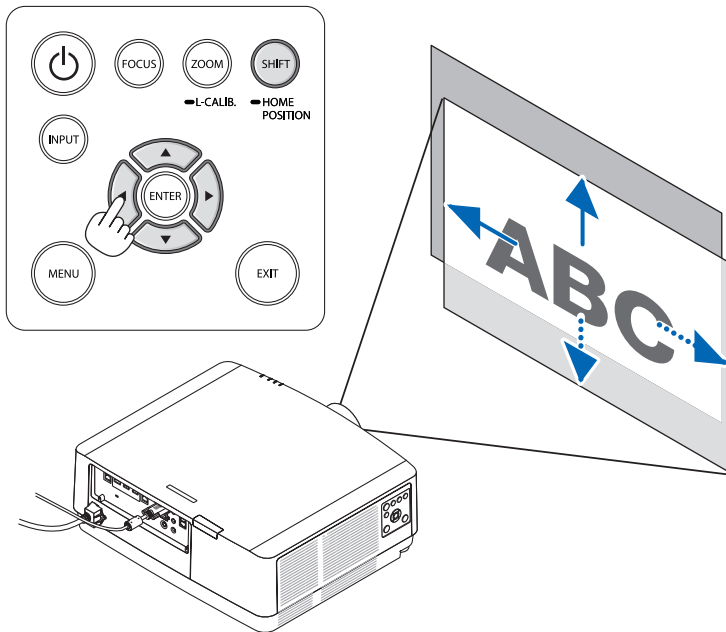

- 若要将镜头设置返回原位
按住 **SHIFT/HOME POSITION** 键 2 秒钟以上。安装在投影机上的镜头返回原位。(大致到中心位置)

注:

- 如果镜头移动至对角线方向上的最大范围，屏幕边缘区域将会变暗或出现阴影。

提示:

- 下图显示了镜头移位调整范围 (方位: 桌面/前面)。

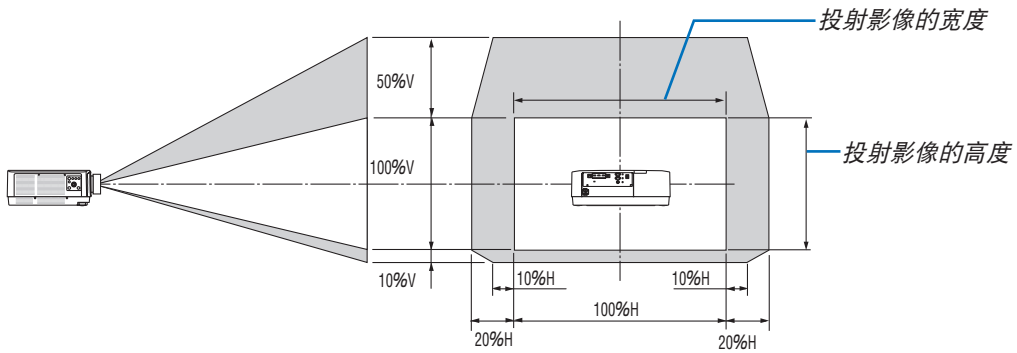

符号说明: V 代表垂直 (投射影像的高度), H 代表水平 (投射影像的宽度)。

聚焦

建议在将投影仪使用 测试模式 投影超过 30 分钟后进行焦距调整。
请参考用户手册中的第85页, 了解关于测试模式的详情。

适用镜头: NP40ZL/NP41ZL

1. 按机箱上的 FOCUS 键。

将显示镜头聚焦控制屏幕。



* 按 ◀▶ 键调整焦距。以另一种方式, 按住控制键, 然后按遥控器上的音量/聚焦 +/- 键

2. 当光标位于屏幕菜单上的中心时, 按 ◀ 或 ▶ 键对准光轴周边的焦距。

* 该图像显示了镜头向上移动时的示例。对准屏幕下部的焦距。

当镜头位于中心时, 对准屏幕中心的焦点。

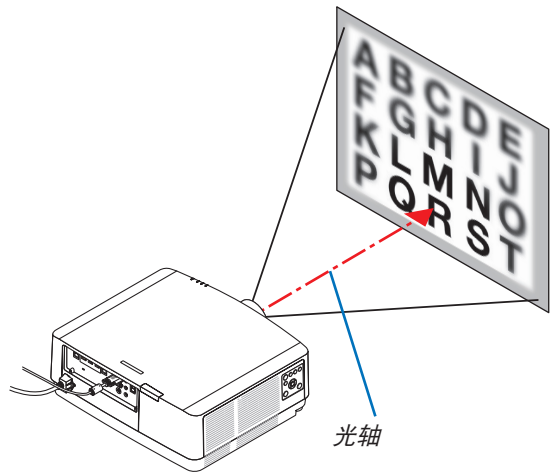
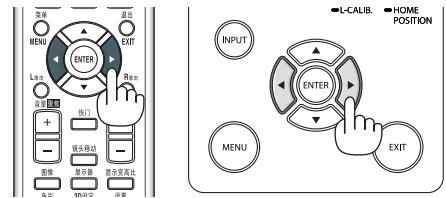
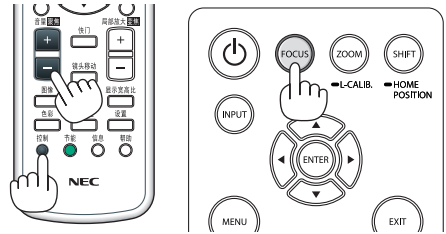

3. 按 ▼ 键在屏幕菜单上选择 周边, 然后按 ◀ 或 ▶ 键对准屏幕边缘区域的焦距。在操作期间, 将保持光轴周边的焦距。

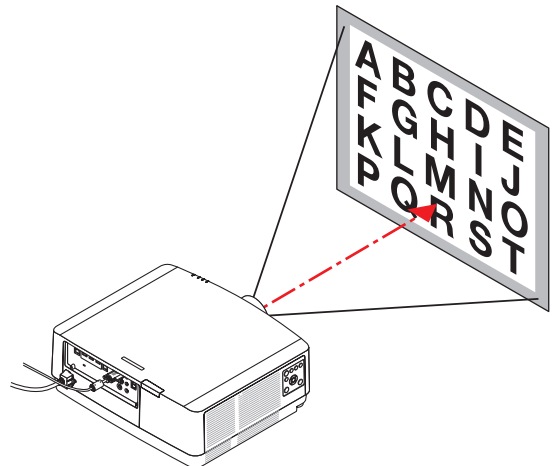

适用镜头: NP43ZL

1. 按机箱上的 FOCUS 键。



按 ◀▶ 键调整距焦。以另一种方式, 按住 控制键, 然后按遥控器上的 音量/聚焦 +/- 键

* 本镜头部件无 周边镜头聚焦。

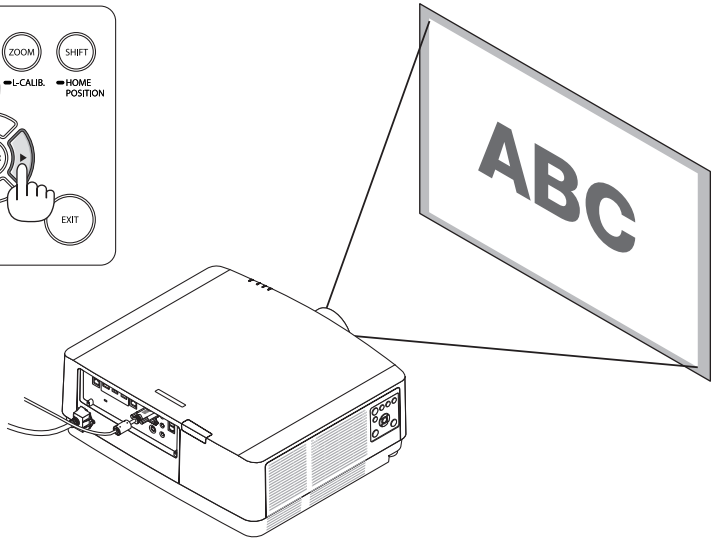
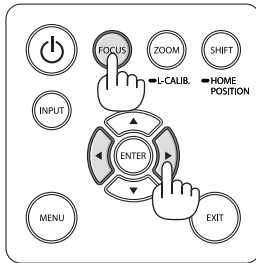

变焦

1. 按 ZOOM/L-CALIB. 键。

将显示 镜头变焦 调整屏幕。



- 在显示 ZOOM 调整屏幕时，可通过机箱或遥控器上的◀ 或 ▶ 键调整 ZOOM。
- 在遥控器上，按控制键的同时，按局部放大/变焦 (+) 或 (-) 键。

变焦已调整。

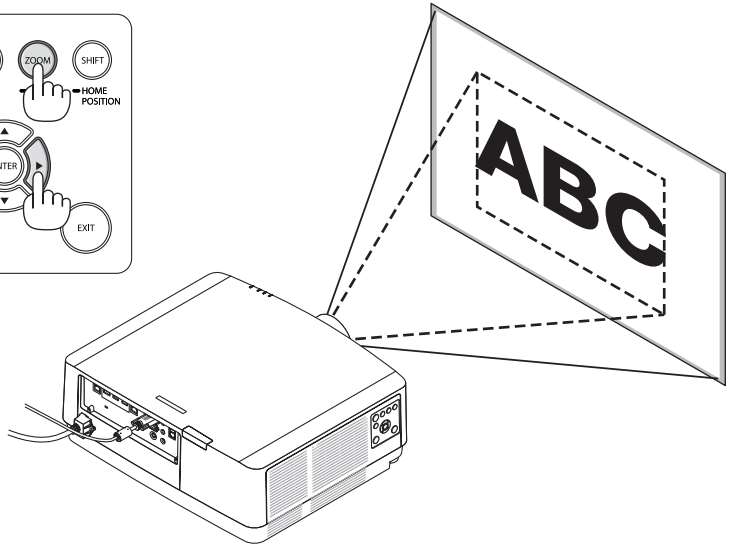
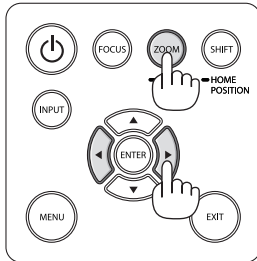

调整俯仰脚

1. 左右转动俯仰脚进行调整。

转动时俯仰脚延长和缩短。

转动其中一个俯仰脚以调整图像，使其处于水平状态。

- 如果投影影像失真，请参阅“3-7 修正水平和垂直梯形失真 [基础]” (→ 第 36 页) 和“[几何修正]” (→ 第 101 页)
- 俯仰脚最长可延长至 10 毫米。
- 俯仰脚最多可用来倾斜投影机 1.4 度。

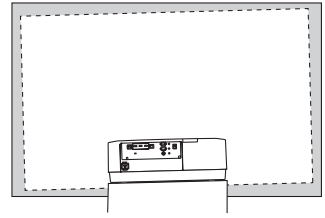

注:

- 请勿将倾斜脚延长至10毫米/0,4英寸以上。这样做将导致投影机不稳定。
- 请勿将俯仰脚用于调整投影机安装角度的倾斜度以外的任何目的。通过抓住俯仰脚提拿投影机或者用俯仰脚将投影机挂在墙上等不正当处理可能会损坏投影机。

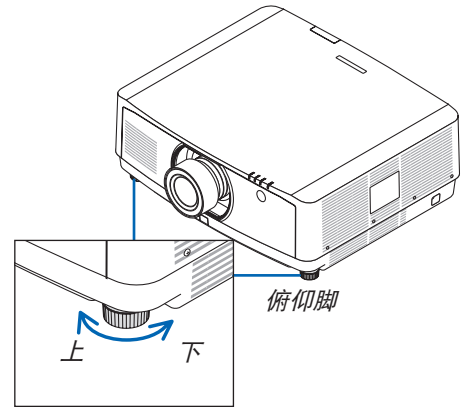

6 自动改善电脑信号

使用自动调整功能调整影像

当从电脑视频输入端口、HDMI 1 输入端口、HDMI 2 输入端口、DisplayPort 输入端口、HDBaseT IN/Ethernet 端口槽投射信号时，如果屏幕的边缘被切掉或者投射质量不佳，请轻触此键来调整图片质量。

按自动调整键，即可自动改善电脑影像。

当第一次连接到电脑时，这项调整可能是必需的。

[劣质图像]

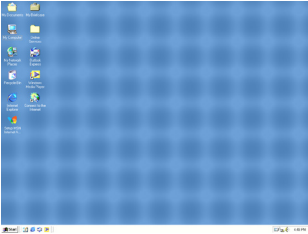

[正常图像]

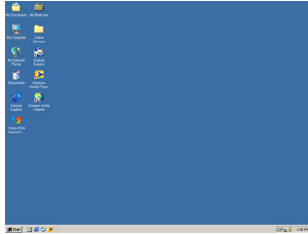

注：

某些信号可能需要时间才能显示或可能无法正确显示。

- 若自动调整，操作不能改善电脑信号质量，请尝试手动调整 [水平]、[垂直]、[时钟频率] 和 [相位]。(→ 第 90、91 页)

7 调高或调低音量

可以从 AUDIO OUT 端口调整声音大小。

重要提示：

- 在连接到本投影机的 AUDIO OUT 的外置扬声器系统上，请勿将其音量调高到最大级别。因为这样可能会使得开启或关闭投影机时产生意外的巨响声音，从而导致损坏您的听力。当调整外置扬声器系统上的音量时，将扬声器系统的音量水平设定至低于其额定值的一半，并且调整投影机上的音量以获得合适的声音大小。



提示：无菜单出现时，投影机机箱上的 ◀ 和 ▶ 键作为音量控制使用。

注：

- 当使用 局部放大 (+) 键放大影像或显示该菜单时，不能使用 ◀ 或 ▶ 键控制音量。

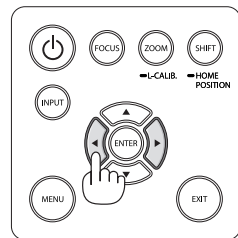
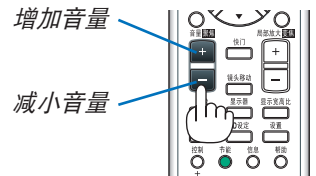



⑧ 关闭投影机

要关闭投影机：

1. 首先按投影机机箱上的 （电源）键或遥控器上的 待机键。

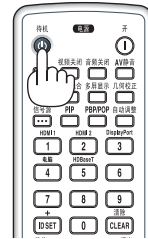
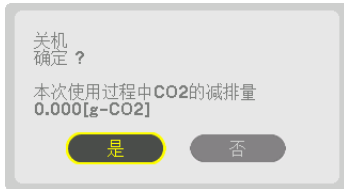
将显示 [关闭电源/是否确定? /CO₂ 减排量 0.000 [g-CO₂]] 消息。



2. 第二步是按 **ENTER** 键，或再次按 （电源）键或 待机键。

光源将被关闭，并且电源将被断开。投影机将进入休眠状态，并且POWER指示灯将亮起绿色。如果未在投影机上执行任何操作，且没有信号输入投影机，投影机将处于待机状态。该POWER指示灯将闪烁橙色（在该状态下，待机模式为正常）。

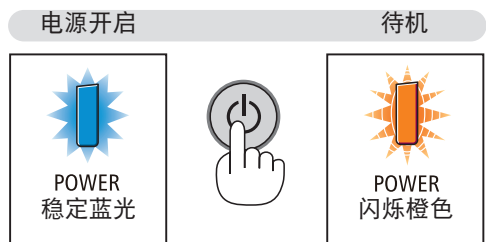

注意：

如果按 电源 键关闭投影机或在投影机正常运行过程中断开交流电源，投影机的部分位置可能临时变得很热。拿起投影机时请当心。

注：

- 当 POWER 指示灯以短周期闪烁蓝色时，无法关闭电源。
- 在开启投影机并显示影像后，请勿立即关闭电源，如需关闭须等待 60 秒。
- 当正在投射影像时，切勿将电源线从投影机或电源插座中拔出。这样做会对投影机的 AC IN 端口或电源插头的接触造成损坏。正在投射影像时欲关闭交流电源，请使用电源板的开关和断路器等。
- 在调整或设置变更及关闭菜单 10 秒以内，请勿断开连接至投影机的交流电源。这样做可能会丢失调整和设置的数据。

9 使用完毕后

准备：确保投影机处于关闭状态。

1. 拔下电源线。

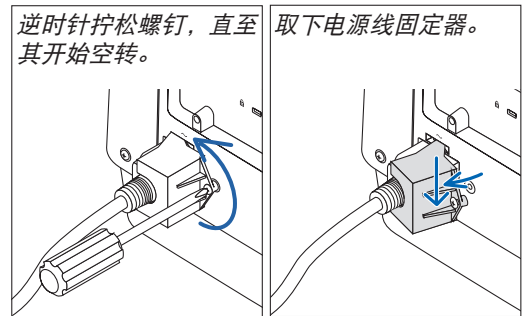

2. 断开其它任何线缆。

3. 安装镜头上的镜头盖。

4. 移动投影机之前，如果倾斜脚伸长，请将其拧回。

3.便利的功能

① 关掉投影机的投射光 (镜头快门)

按遥控器上的快门键。

光源会暂时熄灭。

再按一次使屏幕再次变得明亮。

- 您可以将投影灯设置为逐渐淡入或淡出。

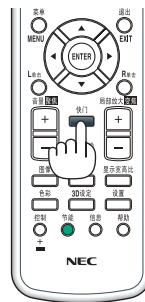

② 关闭影像和声音

投射的视频和来自声音输出端口的输出声音会暂时消失。

按 视频关闭键。

投射的视频将被切断。

按 音频关闭键。

音频将被切断。

按 AV 静音键。

投射的视频和音频将被切断。

- 再次按这些键，又会出现已取消的视频和音频。

提示:

- 视频会消失，而菜单显示不会消失。

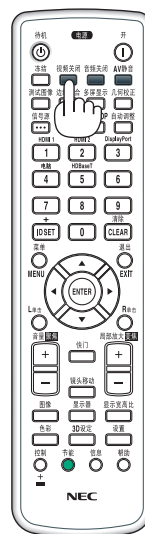

③ 切换屏幕菜单显示位置

1. 按 **MENU (菜单)** 键。

将显示屏幕菜单。

2. 使用 **▶** 键将光标移动至 [设置]，然后按 **ENTER** 键。

光标将移动至 [菜单 (1)]。

3. 使用 **▶** 键将光标移动至 [菜单 (2)]。



4. 使用 **▼** 键将光标移动至 [菜单位置]，然后按 **ENTER** 键。

屏幕菜单将进入 菜单位置 设置屏幕。



5. 按 **▼** 或 **▲** 键将光标移动至 [水平位置] 或 [垂直位置]，然后按 **◀/▶** 键切换屏幕菜单。

要完成屏幕菜单上的设置，请按遥控器上的 **MENU (菜单)** 键。

提示：

- 关闭投影机电源后，屏幕菜单显示位置将被重置为默认出厂设置位置。
- 该功能不影响输入端口信息和消息的显示位置。
- 当连接市售 USB 鼠标时，通过鼠标点击可以移动菜单。
- 通过按住 **▼▲◀** 和 **▶** 键的同时按遥控器上的 **控制键** 或鼠标点击，可以移动菜单位置。
- 当显示屏幕菜单上的 **菜单位置** 且通过按住 **▼▲◀** 和 **▶** 键的同时按遥控器上的 **控制键** 来移动菜单时，菜单上已调整数值的指示不会改变。在这种情况下，关闭一次 **菜单位置** 菜单，并再次显示以正确指示已调整数值。

④ 冻结图像

按 冻结 键以冻结图像。再按一次以恢复动态。

注：影像冻结，但源视频仍然在播放。

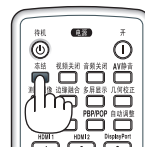

⑤ 放大图像

您最多可将图像放大四倍。

注：

- 根据输入信号不同，最大放大倍率可能低于四倍，或者此功能可能会受到限制。

要做到这一点：

1. 按 局部放大 (+) 键以放大图像。

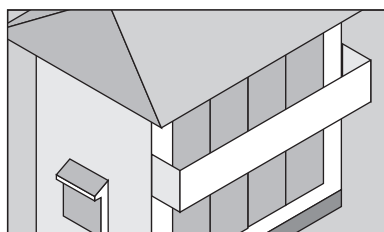
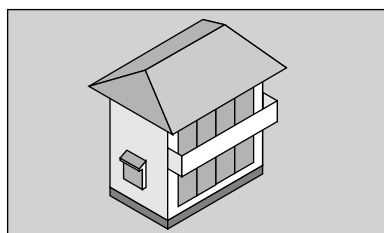

2. 按 ▲▼◀▶ 键。

被放大影像的区域将被移动

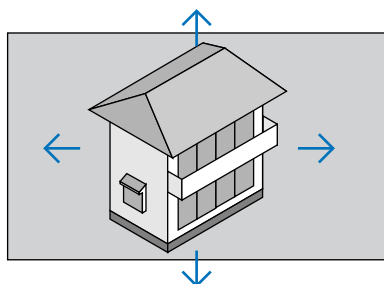

3. 按 局部放大 (-) 键。

每按一次 局部放大 (-) 键，影像就被缩小一次。



注：

- 影像将在屏幕中心放大或缩小。
- 显示菜单将取消当前的放大倍率。



⑥ 使用光源模式 [光源模式] 时改变光源模式/查看节能效果

当 [光源模式] 中选择了 [节能模式 1] 或 [节能模式 2] 时，投影机光源的亮度会降低，投影机的操作音随着变小。通过节省能量消耗，可减少本投影机的 CO₂ 排放量。

光源模式	菜单底部的图标	说明
正常		100% 亮度 画面会光彩明亮。 取决于安装条件，光学部件的使用寿命可能会缩短。
节能模式 1		亮度约为 80%。 冷却风扇也会相应地放慢速度。 消耗电力会下降。
节能模式 2		亮度约为 60%。 冷却风扇也会相应地放慢速度。 消耗电力更加下降。 比正常和节能模式1更环保的设置。
使用寿命长		亮度约为 30%。 此设置加速冷却风扇，并优化光学部件的使用寿命。各选项中最环保的设置。

可通过以下步骤开启 [光源模式]：

1. 按遥控器上的节能键。

- 另外一种方法，按遥控器上的节能键。

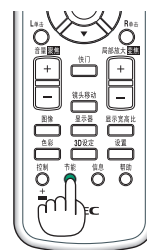

将显示 [光源模式] 画面。

2. 按 ENTER 键。

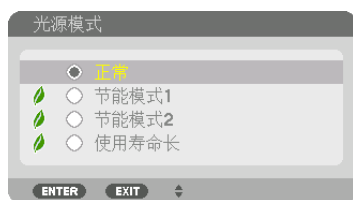

将显示 [光源模式] 选择画面。

3. 使用 ▼▲ 键进行选择，并按下 ENTER 键。

显示画面将返回至 [光源模式] 画面并应用所选的选项。

按EXIT按钮返回到原来的屏幕。

注:

- 通过菜单可切换 [光源模式]。
选择 [设置] → [安装(1)] → [光源模式] → [光源模式]。
 - 光源已使用小时数可在 [使用时间] 中查看。选择 [信息] → [使用时间]。
 - 在投影机显示蓝色、黑色或标志屏幕的1分钟后, 如果[光源模式]已选择为[正常] 或 [节能模式1], 投影机将自动将亮度降低到与[节能模式2]相同的水平, 并且在探测到输入信号时, 将自动返回至之前的亮度。
 - 如果将 [光源模式] 设为 [正常] 或 [节能模式1], 亮度可能会暂时有所降低, 具体视投影机的操作情况而定。
 - 当室温达到33°C或更高且投影机内部的温度升高时, 屏幕会分阶段变暗(相当于[节能模式2])。
 - 屏幕可能会变暗, 具体视投影机的安装角度而定。
- 这是被称为“强制节能模式”的保护功能之一。当“强制节能模式”正在运行时, TEMP.指示灯呈橙色亮起。同时菜单画面的右下角会显示温度计符号 []。因室温下降而引起投影机内部温度降低时, 取消“强制节能模式”并恢复原始亮度。在“强制节能模式”中, 即便更改 [光源模式] 设置, 状态也不会变化。
-

查看节能效果 [CO₂ 减排提示]

该功能会显示投影机在 [光源模式] 设定为 [节能模式 1]、[节能模式 2] 或 [使用寿命长] 时的节能效果，表现为 CO₂ 减排量 (kg)。该功能称为 [CO₂ 减排提示]。

它有两种信息形式：[CO₂ 减排总量] 和 [CO₂ 减排量]。[CO₂ 减排总量] 表示从工厂出货到目前为止的 CO₂ 减排量总和。该信息可从菜单上 [信息] 中的 [使用时间] 查看。(→ 请参阅第 133 页)

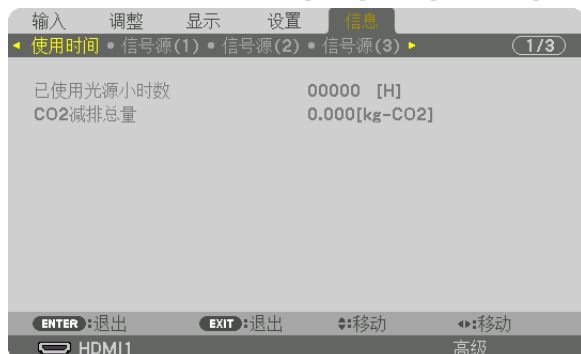

[CO₂ 减排量] 表示从开机后即切换为光源模式到关机时止的 CO₂ 减排量。[CO₂ 减排量] 将在关机时出现的 [关机/确定?] 信息中显示。

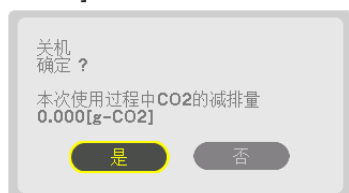

提示:

- CO₂ 减排量的计算公式如下: $CO_2 \text{ 减排量} = (\text{光源模式为 [正常] 状态下的电力消耗} - \text{当前设置状态下的电力消耗}) \times CO_2 \text{ 换算系数}$ 。* [光源模式] 设置成 [节能模式 1]、[节能模式 2] 或 [使用寿命长] 会增加 CO₂ 减排量。
- * CO₂ 减排量的计算基于经济合作与发展组织发布的“燃料燃烧过程中的 CO₂ 排放情况, 2008 年版”。
- [CO₂ 减排总量] 基于 15 分钟间隔内记录的减排值计算。
- 该公式不适用于电力消耗不受 [光源模式] 开关影响的情况。

⑦ 修正水平和垂直梯形失真 [基础]

使用 [基础] 功能修正梯形失真，使屏幕的顶部或底部、左边或右边更长或更短，从而使投射的影像成为矩形。

1. 投射一个影像使屏幕小于光栅面积。

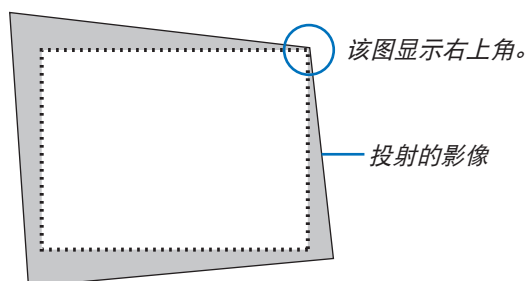

2. 选取一角，将影像的该角和屏幕的角对准。

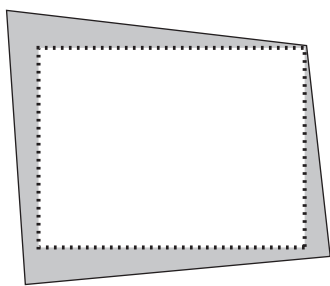

3. 按机箱或遥控器上的几何校正键。

显示屏幕菜单的 [几何修正] 屏幕。

4. 通过 ▼ 键将光标移至 [模式]，然后按 ENTER 键。

将显示模式选择屏幕。



5. 选择 [确认]，然后按 ENTER 键。

返回显示屏幕菜单的 [几何修正] 屏幕。

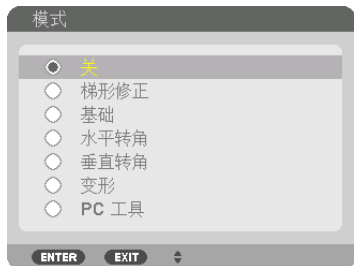

6. 按 ▼ 键使其与 [基础] 对准，然后按 ENTER 键。



该图显示左上方的图标 (▼) 被选中。

屏幕将切换至 [基础] 屏幕。

7. 使用 ▲▼◀▶ 键选择一个希望投射影像框架移动方向的图标 (▲)。

8. 按 ENTER 键。

9. 如示例中所示，使用 ▲▼◀▶ 键如图移动投射影像框架。

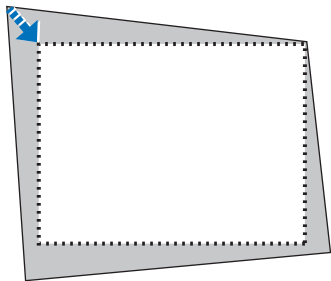

10. 按 ENTER 键。

11. 使用 ▲▼◀▶ 键选择另一个指向该方向的图标。

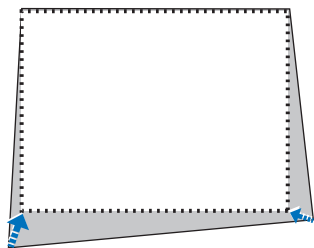

在 [基础] 屏幕上，选择 [退出] 或按遥控器上的 EXIT (退出) 键。



显示确认屏幕。

12. 按 ◀ 或 ▶ 键高亮显示 [确认]，然后按 ENTER 键。

这样就完成了 [基础] 校正。

- 选择 [取消]，然后按 ENTER 键返回 [基础] 屏幕。

选择 [取消] 则不保存任何变更并返回调整屏幕（第 3 步）。

选择 [重置] 将返回工厂默认值。

选择 [撤销操作] 则不保存任何变更并退出。

注：

- 即使在打开投影机的情况下，最后使用的修正值也同样适用。
- 执行下列动作的任何一项，以清除 [基础] 的调整值。
 - 在第 11 步中，选择 [重置]，然后按 ENTER 键。
 - 在这种状态下，已经选定 [基础] 作为 [几何修正] 中的 [模式]：
 - 按几何校正键 2 秒或更长时间。
 - 在屏幕菜单中运行 [显示] → [几何修正] → [重置]。
- 使用基础修正会导致影像有点模糊，这是因为失真修正通过电子操作完成的。
- 市售 USB 鼠标可以进行基础修正。

⑧ 通过市售 USB 鼠标进行屏幕菜单操作

一旦将市售 USB 鼠标连接到投影机，就可以容易地执行屏幕菜单和几何校正操作。

注：

- 无法保证所有市售 USB 鼠标的性能。

菜单操作

1. 通过点击右键显示屏幕菜单。

2. 选择所需菜单，然后通过点击左键执行调整。

可以通过拖放来控制调整条。

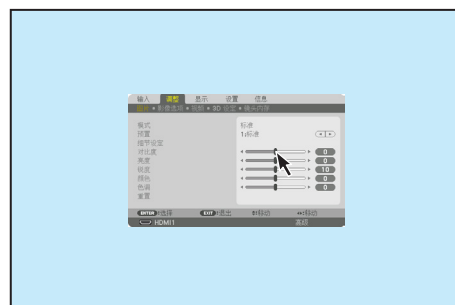

3. 通过点击左键选择在菜单底部显示的 [退出]，以便返回上一级。如果光标位于主菜单选项上，则可用于关闭菜单。（它与遥控器上的 [退出] 键具有相同的性能。

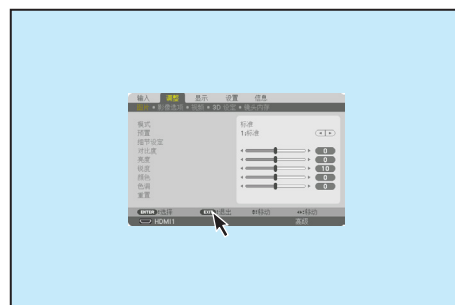

菜单位置控制

1. 点击滚轮键以显示屏幕菜单指示框。
2. 在您想要移动屏幕菜单处的投影屏幕上的位置点击左键。屏幕菜单指示框的最近角将移动到被点击位置。

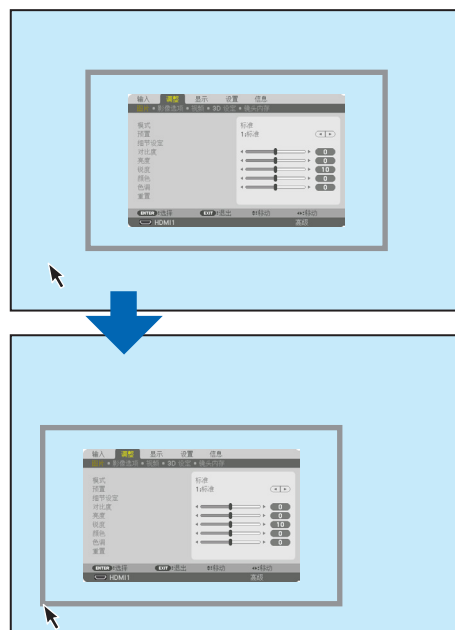

3. 点击滚轮键以关闭菜单指示框。

几何修正

USB 鼠标可用于基础修正、水平转角、垂直转角和变形。在本条款中，作为示例说明通过 USB 鼠标进行基础修正。

1. 当显示基础修正的调整屏幕时，在投影屏幕上点击右键。鼠标指针的形状将改变，并且可以进行修正。

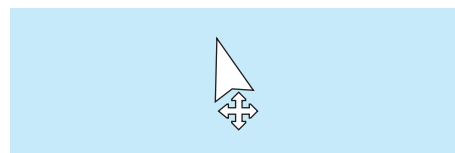

2. 在屏幕角上点击左键。投影屏幕角将移动到鼠标点击过的位置。
3. 重复步骤 2，修正所有失真。完成失真修正后，在投射屏幕上点击右键。鼠标指针的形状将变为正常。

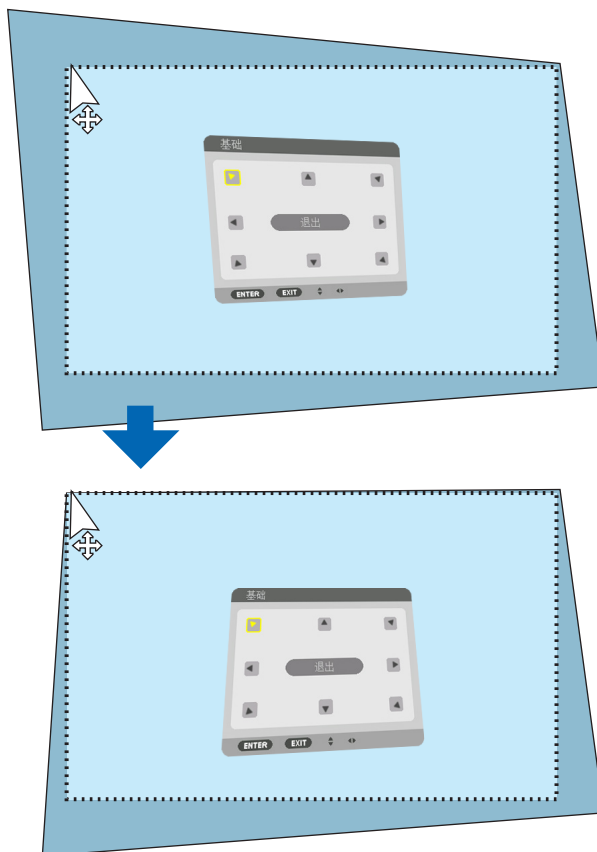

4. 在修正屏幕上左键点击 [退出] 以完成。

② 防止有人未经允许使用投影机 [安全]

可以使用菜单为您的投影机设置一个密码，以防止有人未经允许使用投影机。设置密码后，打开投影机时会出现密码输入屏幕。不正确输入密码，投影机便不会投射影像。

- 使用菜单中的 [重置] 不能取消 [安全] 设置。

启动安全功能：

1. 按 **MENU (菜单)** 键。

将显示菜单。

2. 按两次 **▶** 键选择 [设置]，然后按 **▼** 键或 **ENTER** 键选择 [菜单 (1)]。

3. 按 **▶** 键选择 [控制]。

4. 按三次 **▼** 键选择 [安全]，然后按 **ENTER** 键。

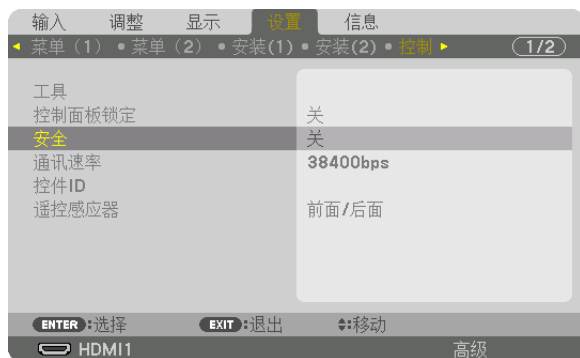

将显示 关/开 菜单。

5. 按 **▼** 键选择 [开]，然后按 **ENTER** 键。



将显示 [安全密码] 屏幕。

6. 输入时使用 **▲▼◀▶** 四个键的组合，然后按 **ENTER** 键。

注：密码长度必须是 4 至 10 位数字。



将显示 [确认密码] 屏幕。

注：记下您的密码并将其存放在安全的地方。

7. 使用 ▲▼◀▶ 键的组合输入相同密码，然后按 ENTER 键。



将显示确认屏幕。

8. 选择 [是]，然后按 ENTER 键。

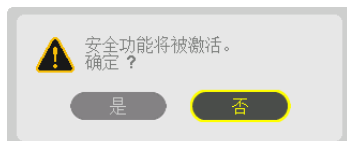

安全功能已被激活。

[安全] 功能激活时开启投影机:

1. 按电源键。

投影机将开启，并显示表明投影机已锁定的信息。

2. 按 MENU (菜单) 键。

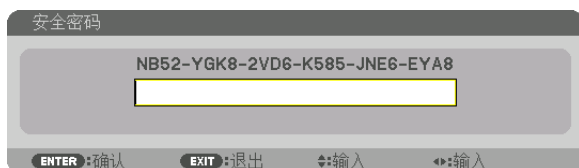

3. 输入正确的密码并按 ENTER 键。投影机将显示出影像。

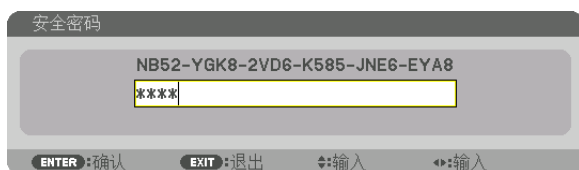

注：安全关闭模式将一直维持到主电源关闭或拔下电源线。

关闭安全功能：

1. 按 MENU (菜单) 键。

将显示菜单。

2. 选择 [设置] → [控制] → [安全]，然后按 ENTER 键。

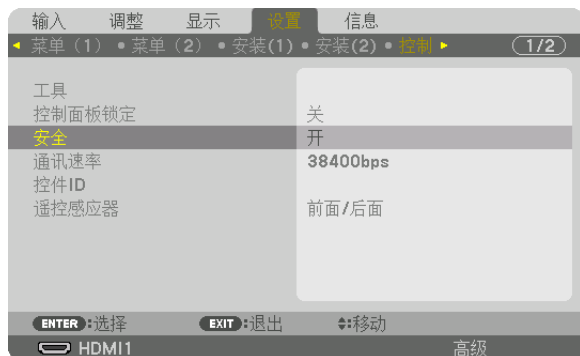

将显示关/开菜单。

3. 选择 [关]，然后按 ENTER 键。



将显示安全密码屏幕。

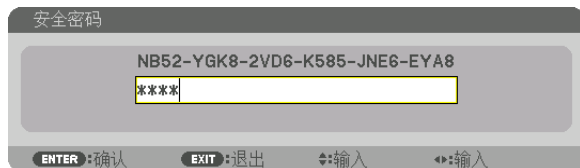

4. 输入密码，然后按 ENTER 键。

输入正确的密码后，安全功能将关闭。

注：如果您忘记了密码，可联系经销商。经销商通过交换请求码后会为您提供密码。您的请求码会在密码确认屏幕上出现。本示例中的请求码为 [NB52-YGK8-2VD6-K585-JNE6-EYA8]。

⑩ 投射 3D 视频

通过使用市售的主动快门式 3D 眼镜，本投影机可用来观看 3D 格式的视频。为了同步 3D 视频和眼镜，需要将一个市售的 3D 发射器连接到投影机（位于投影机侧面）。

3D 眼镜从 3D 发射器接收信息并执行左右的开和关。



注意

健康相关注意事项

使用之前，请务必阅读随 3D 眼镜或 3D 影像软件（蓝光播放机、游戏、电脑动画文件等）一起附带的操作手册中记载的任何健康相关注意事项。

为避免健康相关的不良影响，请注意以下几点：

- 请勿将 3D 眼镜用于观看 3D 视频以外的其它目的。
- 观看视频时，与屏幕之间要保持至少 2 米的距离。离屏幕太近观看视频，会增加眼睛疲劳。
- 请勿长时间连续观看视频。每观看一小时后，请休息 15 分钟。
- 如果您或您家庭中的任何成员有由于对光敏感引起突然发作的病史，请在观看之前咨询医生。
- 如果您在观看的同时，身体感到不适（呕吐、头晕、恶心、头痛、眼痛、视力模糊、痉挛和四肢麻木等），请立即停止观看并休息片刻。如果症状还未消除，请咨询医生。
- 请在屏幕前面直接观看 3D 视频。如果从侧面斜向观看 3D 视频，可能会导致身体疲倦和眼睛疲劳。

3D 眼镜和 3D 发射器的准备

请使用符合 VESA 标准的主动快门式 3D 眼镜。

推荐市售的由 Xpand 制造的 RF 类型。

3D 眼镜 Xpand X105-RF

3D 发射器 Xpand AD025-RF-X1

使用本投影机观看 3D 视频的步骤

1. 将视频设备连接至投影机。

2. 开启投影机的电源。

3. 运行 3D 视频软件，然后使用本投影机投射视频。

这项在工厂出厂时已自动设置。当不能投射 3D 视频时，可能是因为未含有 3D 检测信号或者因为本投影机未能检测到 3D 信号。

请手动选择格式。

4. 选择 3D 视频格式。

(1) 按遥控器上的“3D 设定”键。



将显示 [3D 设定] 屏幕。

(2) 按 ▼ 键使光标与 [格式] 对准，然后按 ENTER 键。

将显示格式屏幕。

(3) 使用 ▼ 键选择输入信号格式，然后按 ENTER 键。



3D 设定屏幕将消失并且将投射 3D 视频。

按 MENU (菜单) 键 并且屏幕菜单将消失。

当切换至 3D 视频时将显示 3D 警告信息屏幕 (出厂时的工厂默认设置)。请阅读前一页的“健康相关注意事项”，以正确的方法观看视频。60 秒钟后或者按 ENTER 键时，该屏幕将消失。(→ 第 109 页)

5. 开启 3D 眼镜的电源并戴上眼镜观看视频。

当输入 2D 视频时，将会显示正常视频。

欲以 2D 的方式观看 3D 视频，请在上述 (3) 中提及的 [格式] 屏幕中选择 [关 (2D)]。

注：

- 切换至 3D 影像后，下列功能将被取消并禁用。[消隐]、[画中画/双画面]、[几何修正]、[边缘融合] ([几何修正] 和 [边缘融合] 调整值将会保持。)
- 根据 3D 输入信号不同，输出可能无法自动切换至 3D 视频。
- 请确认蓝光播放机的用户手册中记载的操作条件。
- 请将 3D 发射器的 DIN 端口连接至主投影机的 3D SYNC。
- 通过接收从 3D 发射器输出的同步光信号，3D 眼镜允许以 3D 的方式观看视频。
其结果是，3D 影像质量可能会受周围环境的亮度、屏幕尺寸以及观看距离等条件的影响。
- 当在电脑上播放 3D 视频软件时，如果电脑 CPU 和显卡芯片性能较低，也会影响 3D 影像质量。请确认 3D 视频软件随附的操作手册中记载的所需的电脑操作环境。
- 根据信号不同，可能无法选择 [格式] 和 [左右反转]。在那样的情况下，请更改信号。

无法以 3D 格式观看视频时

无法以 3D 格式观看视频时，请确认下列几点：
同时请阅读 3D 眼镜随附的操作手册。

可能的原因	解决方法
所选的信号不支持 3D 输出。	请将视频信号输入更改成支持 3D 的输入。
所选信号的格式变成 [关 (2D)] 。	请将屏幕菜单中的格式更改成 [自动] 或者支持 3D 的一种格式。
使用了本投影机不支持的眼镜。	请购买市售 3D 眼镜或 3D 发射器 (推荐品)。(→ 第 44 页)
当使用本投影机支持的 3D 眼镜无法以 3D 格式观看视频时，请确认下列几点：	
3D 眼镜的电源已关闭。	请开启 3D 眼镜的电源。
3D 眼镜的内置电池已耗尽。	请对电池进行充电或者更换电池。
观众距屏幕太远。	移得离屏幕近一些，直到能够以 3D 格式看到视频为止。
	请将屏幕菜单中的 [左/右 反转] 变成 [关] 。
由于多台 3D 投影机在附近同时作业，投影机可能会相互干扰。此外，屏幕附近可能有明亮的光源。	请在各台投影机之间保持足够的间距。
	请使光源远离屏幕。
	请将屏幕菜单中的 [左/右 反转] 变成 [关] 。
3D 眼镜的光接收器和 3D 发射器之间有障碍物。	请移开障碍物。
不支持 3D 视频内容的 3D 格式。	请与销售 3D 视频内容的公司确认。

① 使用 HTTP 浏览器控制投影机

概述

使用电脑上的网页浏览器，可以显示投影机的 HTTP 服务器屏幕，在此屏幕便可操作投影机。

HTTP 服务器画面上可进行的操作

- 配置将投影机连接至网络（有线局域网）需要的配置。（网络设置）
- 配置电子邮件通知。（邮件提醒）
当投影机连接至网络（有线局域网）时，有关各种错误的通知会发送到已经设置好的电子邮件地址。
- 操作投影机。
可执行投影机的开机/关机、切换输入端口、音量控制和图像控制等操作。
- 配置 [PJLink PASSWORD]、[AMX BEACON] 和 [CRESTRON] 等。

欲查看 HTTP 服务器屏幕

1. 用一根市售 LAN 线缆将投影机连接至电脑。（→ 第 150 页）
2. 选择屏幕菜单中的 [设置] → [网络设置] → [有线局域网] 以配置网络设置。（→ 第 124 页）
3. 启动电脑上的网页浏览器并在输入栏中输入地址或 URL。
地址或 URL 指定为“http://<投影机的 IP 地址>/index.html”。
将显示普通 HTTP 服务器屏幕。

提示：工厂默认设置的 IP 地址为 [DHCP ON]。

注：

- 欲在网络中使用投影机，请咨询您的网络管理员相关的网络设置。
- 根据网络的设置，显示或键的反应速度可能降低或者不接受操作。
如果发生这种情况，请咨询网络管理员。如果很快地重复按键，投影机可能没有反应。如果发生这种情况，请等候片刻再重复。如果还是没有反应，则关闭投影机再重新开启。
- 如果在网页浏览器内没有出现投影机网络设置画面，请按 **Ctrl+F5** 键刷新您的网页浏览器（或者清除缓冲）。
- 该投影机使用“JavaScript”和“Cookies”，浏览器的设置应接受这些功能。根据浏览器版本的不同设置方法也有所不同。请参考软件提供的帮助文件和其它文件。

使用前的准备

进行浏览器操作之前，请使用市售 LAN 导线连接投影机。（→ 第 150 页）

根据代理服务器的类型和设置方法，使用代理服务器的浏览器操作可能无法进行。尽管代理服务器的类型是一个因素，但是根据缓冲的有效性也有可能无法显示已经设置的项目，并且在操作中无法反映从浏览器设置的内容。建议若非必要则不使用代理服务器。

处理通过浏览器操作的地址

当通过浏览器操作投影机时，关于输入的地址或输入 URL 栏的实际地址，如果主机名称和投影机被网络管理员注册到域名服务器的 IP 地址相符，或者主机名称与投影机在所使用电脑的“HOSTS”文件中设置的 IP 地址相符，则可用主机名称。

示例 1：当投影机的主机名称设为“pj.nec.co.jp”时，可通过在 URL 地址或输入栏指定 `http://pj.nec.co.jp/index.html` 而获得网络设置功能。

示例 2：当投影机的 IP 地址为“192.168.73.1”，可通过在 URL 地址或输入栏指定 `http://192.168.73.1/index.html` 而获得网络设置功能。

投影机调整

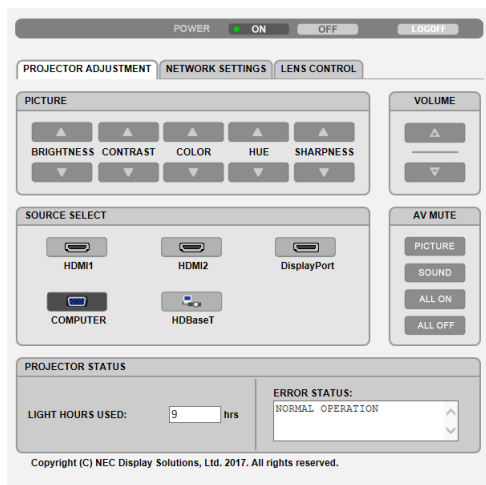

POWER: 该键控制投影机的电源。

ON 电源已开启。

OFF 电源已关闭。

VOLUME: 该键控制投影机的音量。

▲ 增加 AUDIO OUT 端口的音量调整值。

▼ 减小 AUDIO OUT 端口的音量调整值。

AV-MUTE: 该键控制投影机的静音功能。

PICTURE ON 关闭视频。

PICTURE OFF 取消关闭视频。

SOUND ON 从 AUDIO OUT 端口静音。

SOUND OFF 取消从 AUDIO OUT 端口的静音。

ALL ON 关闭 AUDIO OUT 端口的各视频和音频功能。

ALL OFF 取消关闭 AUDIO OUT 端口的各视频和音频功能。

PICTURE: 该键控制投影机的视频调整。

BRIGHTNESS ▲ 增加亮度调整值。

BRIGHTNESS ▼ 减小亮度调整值。

CONTRAST ▲ 增加对比度调整值。

CONTRAST ▼ 减小对比度调整值。

COLOR ▲ 增加颜色调整值。

COLOR ▼ 减小颜色调整值。

HUE ▲ 增加色调调整值。

HUE ▼ 减小色调调整值。

SHARPNESS ▲ 增加锐度调整值。

SHARPNESS ▼ 减小锐度调整值。

- 根据输入至投影机的信号不同，可控制的功能也会有差异。（→ 第 88, 89页）

SOURCE SELECT: 切换投影机的输入连接器。

HDMI1 切换至 HDMI 1 IN 连接器。

HDMI2 切换至 HDMI 2 IN 连接器。

DisplayPort 切换至 DisplayPort。

COMPUTER 切换至 COMPUTER IN 连接器。

HDBaseT 切换至从支持 HDBaseT 的传输装置发送的影像输入。

PROJECTOR STATUS: 显示投影机的状态。

LIGHT HOURS USED 显示已经使用了多少个小时的光照模块。

ERROR STATUS 显示投影机内部发生错误的状态。

LOG OFF: 退出投影机并返回至验证屏幕（LOGON 屏幕）。

NETWORK SETTINGS

http://<投影机（普通）的 IP 地址>/index.html

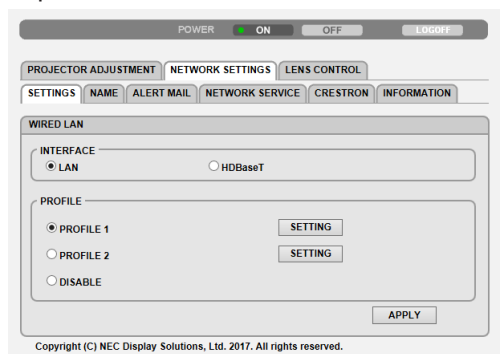

• SETTINGS

WIRED LAN

INTERFACE	选择 [LAN]，以便通过 LAN 端口槽用导线连接 LAN。 选择 [HDBaseT]，以便通过 HDBaseT IN/Ethernet端口用导线连接 LAN。
SETTING	有线局域网的设置。
PROFILE 1/PROFILE 2	针对有线局域网连接，可以设定两种设置。选择 PROFILE 1 或 PROFILE 2。
DISABLE	关闭有线局域网连接。通知待机状态的 POWER 指示灯将开始以橙色长间隔闪烁（→ 第 165页）。
DHCP ON	从您的 DHCP 服务器自动指定投影机的 IP 地址、子网屏蔽和网关。
DHCP OFF	设定由您的网络管理员指定的投影机的 IP 地址、子网屏蔽和网关。
IP ADDRESS	设定连接至投影机的网络的 IP 地址。
SUBNET MASK	设定连接至投影机的网络的子网屏蔽号码。
GATEWAY	设定连接至投影机的网络的默认网关。
AUTO DNS ON	DHCP 服务器将自动指定连接至投影机的 DNS 服务器的 IP 地址。
AUTO DNS OFF	设定由您的网络管理员指定的 IP 地址。
DNS	设定连接至投影机的 DNS 服务器的 IP 地址。
SAVE	点击此键，将您的设置保存到投影机的存储器。
APPLY	将设置应用至有线局域网。

• NAME

PROJECTOR NAME	输入您投影机的名称以便您的电脑能够识别该投影机。投影机名称必须为 16 个字符或更短。 提示：即使从菜单中执行了 [重置]，投影机名称也不会受到影响。
HOST NAME	输入连接至投影机的网络的主机名。主机名必须为 16 个字符或更短。
DOMAIN NAME	输入连接至投影机的网络的域名。域名必须为 60 个字符或更短。
SAVE	点击此键，将您的设置保存到投影机的存储器。

• ALERT MAIL

ALERT MAIL	在使用有线LAN时，此选项会通过电子邮件将各种错误通知您的电脑。 勾选复选框将会启动邮件提醒功能。 取消勾选复选框将会关闭邮件提醒功能。 从投影机发出消息的示例： 对象：[投影机] 投影机信息 冷却风扇已停止运转。 [信息] 投影机名称：xxxxx 已使用光源小时数：xxxx[H]
SENDER'S ADDRESS	输入发送者的地址。
SMTP SERVER NAME	输入将要连接到投影机的 SMTP 服务器名称。
RECIPIENT'S ADDRESS 1, 2, 3	输入接收者的地址。可输入多达三个地址。
TEST MAIL	发送一封测试邮件确认您的设置是否正确。 注： <ul style="list-style-type: none"> 如果您正在执行测试，您可能收不到邮件提醒。如果发生这种情况，请检查网络设置是否正确。 如果在测试中输入的地址不正确，您可能收不到邮件提醒。如果发生这种情况，请检查接收者地址的设置是否正确。
SAVE	点击此键，将您的设置保存到投影机的存储器。

• NETWORK SERVICE

PJLink PASSWORD	设定 PJLink* 的口令。口令必须为 32 个字符以内。请不要忘记口令。但是如果忘记口令，请询问您的经销商。
HTTP PASSWORD	设定 HTTP 服务器的口令。口令必须为 10 个字符以内。 当设置了口令时，LOGON 期间将会弹出提示要求您的用户名（任意）和口令。
AMX BEACON	当连接至 AMX 的 NetLinX 控制系统支持的网路时，打开或关闭来自 AMX Device Discovery 的检测。 提示： 当使用支持 AMX Device Discovery 的装置时，所有 AMX NetLinX 控制系统将会识别该装置并从 AMX 服务器下载相应的 Device Discovery Module（设备发现模块）。 勾选复选框将启用从 AMX Device Discovery 检测投影机。 取消勾选复选框将禁用从 AMX Device Discovery 检测投影机。
Extron XTP	设置以将本投影机连接到 Extron XTP 发射器。标记选定记号将激活与 XTP 发射器的连接。取消选定记号将闲置与 XTP 发射器的连接。
SAVE	点击此键，将您的设置保存到投影机的存储器。

注：如果您忘记口令，请联系您的经销商。请检查密码列上显示的 24 位序列号 (XXXX-XXXX-XXXX-XXXX-XXXX-XXXX)。

*PJLink 是什么？

PJLink 是不同生产商用来控制投影机的标准化协议。此标准协议是由日本办公机械与信息系统产业协会 (JBMIA) 在 2005 年制定的。

本投影机支持 PJLink Class 1 中的所有指令。

即使从菜单中执行了 [重置]，PJLink 的设置也不会受到影响。

• CRESTRON

用于从电脑管理的 ROOMVIEW。

DISABLE	禁用 ROOMVIEW。
ENABLE	启用 ROOMVIEW。

用于从控制器管理的 CRESTRON CONTROL。

DISABLE	禁用 CRESTRON CONTROL。
ENABLE	启用 CRESTRON CONTROL。
IP ADDRESS	设定 CRESTRON SERVER 的 IP 地址。
IP ID	设定 CRESTRON SERVER 的 IP ID。
SAVE	点击此键，将您的设置保存到投影机的存储器。

提示：仅在与 CRESTRON ROOMVIEW 一起使用时才需要 CRESTRON 设置。

有关更多信息，请访问 <https://www.crestron.com>

• INFORMATION

WIRED LAN	显示有线局域网连接的设置清单。
UPDATE	设置发生变更时反映设置。

LENS CONTROL

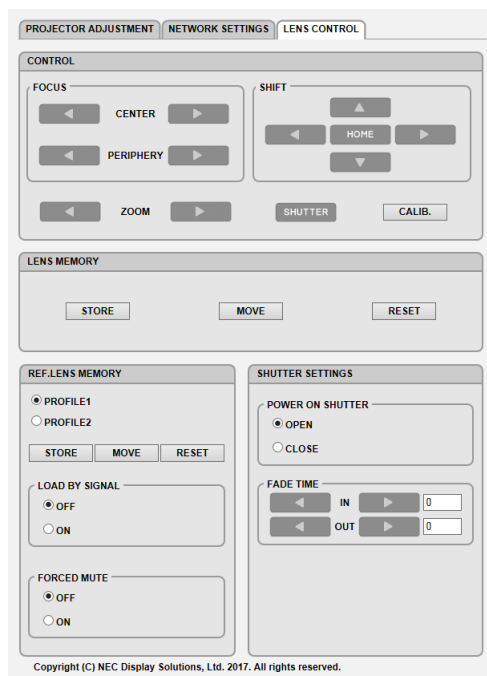

• CONTROL

FOCUS	CENTER	对准光轴周边的焦距。
	PERIPHERY	对准屏幕周边区域的焦距。
ZOOM	◀▶	微调影像尺寸
SHIFT	▼▲◀▶	调整投射影像的垂直和水平位置。
	HOME	将镜头移动位置设置返回原位。
SHUTTER (快门)		暂时关闭光源。
🚫 SHUTTER (快门)		打开光源。
CALIB.		修正可调整的变焦、聚焦和镜头移动范围。

• LENS MEMORY

STORE	在存储器中存储每个输入信号的当前已调整数值。
MOVE	将已调整的LENS SHIFT、ZOOM和FOCUS的数值应用到现有信号。
RESET	将已调整数值返回上次输入状态。

• REF. LENS MEMORY

PROFILE1/PROFILE2	选择一个存储的 [PROFILE] 编号。
STORE	将所选择的特性文件的LENS SHIFT、ZOOM和FOCUS的各个调整值存储为各输入信号的共同值。
MOVE	将镜头移动到选定特性文件的已存储值。
RESET	将为选定的 [PROFILE] 所选定的 [REF. LENS MEMORY] 重置为默认出厂设置。

LOAD BY SIGNAL	OFF	如果切换输入信号，镜头不会移动到选定 [PROFILE] 编号的镜头移动、变焦和聚焦值。
	ON	如果切换输入信号，镜头会移动到选定 [PROFILE] 编号的值。 如果没有调整值已经存储到[LENS MEMORY]，则镜头将应用[REF. LENS MEMORY]调整值。另外，如果没有调整值已经存储到[REF. LENS MEMORY]，则镜头将保持不动。
FORCED MUTE	OFF	在镜头移动期间禁止关闭影像。
	ON	在镜头移动期间关闭影像。

• SHUTTER SETTINGS

POWER ON SHUTTER	OPEN	打开电源时，光源亮起并且本机投射图像。
	CLOSE	打开电源时，光源不亮。 当按下 快门键时，快门释放并且光源开启。
FADE TIME	IN	设定按下 快门键后投射光淡入要花多长时间。 可以按 1 秒的增量从 0 至 10 秒设定此时间。
	OUT	设定按下 快门键后投射光淡出要花多长时间。 可以按 1 秒的增量从 0 至 10 秒设定此时间。

⑫ 存储镜头移动、变焦和聚焦的更改 [镜头内存]

在使用投影机的LENS SHIFT、ZOOM和FOCUS按钮时，此功能用于存储调整值。可将已调整数值应用到您选定的信号。在选择信号源时将无需调整镜头移位、变焦和放大。有两种方法可保存镜头移位、放大和变焦的已调整数值。

功能名称	说明	页
参考镜头内存	所有输入信号共同的已调整数值。在安装时，可以存储两种已调整数值。 如果未将已调整数值保存到 [镜头内存]，镜头将应用 [参考镜头内存] 已调整数值。	→ 第 114页
镜头内存	每个输入信号的已调整数值。 使用不同的显示宽高比或分辨率的信号的已调整数值。在选择信号源时可以应用已调整数值。	→ 第 97页

注：

- 更换镜头后，请务必执行 [镜头校准]。

要将已调整数值存储在 [参考镜头内存]：

1. 按 MENU (菜单) 键。

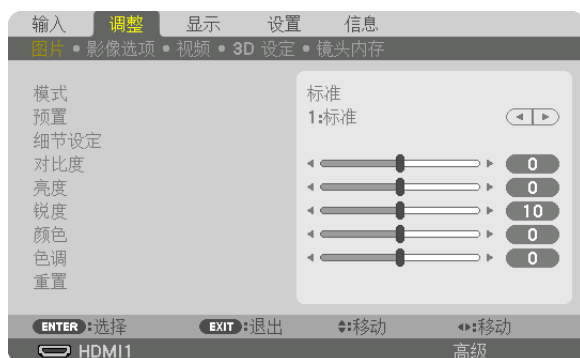

将显示菜单。

2. 按 ▶ 键选择 [设置]，然后按 ENTER 键。

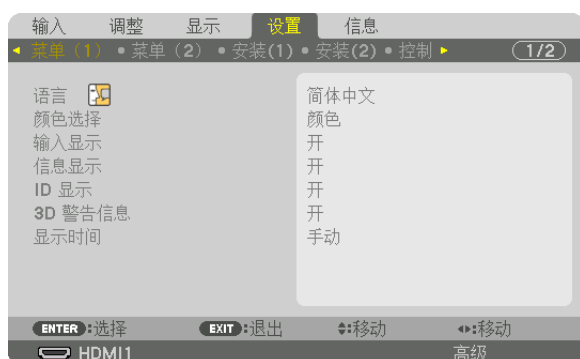

3. 按 ▶ 键选择 [安装(1)]。

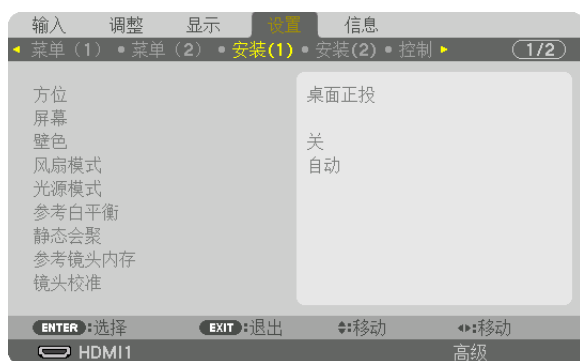

4. 按 **▼** 键选择 [参考镜头内存]，然后按 **ENTER** 键。



将显示 [参考镜头内存] 屏幕。

5. 确保 [特性] 高亮显示，然后按 **ENTER** 键。



出现 [特性] 选择屏幕。

6. 按 **▼/▲** 键选择 [特性] 编号，然后按 **ENTER** 键。



返回 [参考镜头内存] 设置屏幕。

7. 选择 [存储]，然后按 **ENTER** 键。



将显示确认屏幕。

8. 按 **◀** 键选择 [是]，然后按 **ENTER** 键。



选择 [特性] 编号，然后将调整后的 [镜头移位]、[变焦] 和 [聚焦] 值保存到它。

9. 按 MENU (菜单) 键。

将关闭菜单。

提示:

- 要存储每个输入信号源的已调整数值, 请使用镜头内存功能。(→ 第 97页)

要从 [参考镜头内存] 调用您的已调整数值:

1. 按 MENU (菜单) 键。



将显示菜单。

2. 按 ► 键选择 [设置], 然后按 ENTER 键。

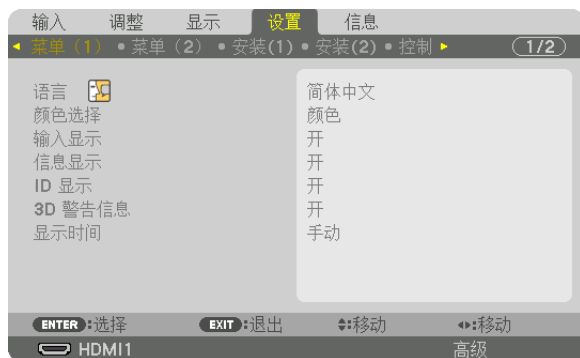

3. 按 ► 键选择 [安装(1)]。

4. 按 ▼ 键选择 [参考镜头内存], 然后按 ENTER 键。



将显示 [参考镜头内存] 屏幕。

5. 确保 [特性] 高亮显示，然后按 **ENTER** 键。



出现 [特性] 选择屏幕。

6. 按 **▼/▲** 键选择 [特性] 编号，然后按 **ENTER** 键。

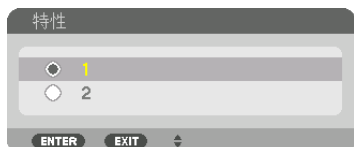

返回 [参考镜头内存] 设置屏幕。

7. 选择 [移动]，然后按 **ENTER** 键。



镜头将根据在选定 [特性] 中存储的已调整数值进行移动。

8. 按 **◀** 键选择 [是]，然后按 **ENTER** 键。



已调整数值将被应用到现有信号。

9. 按 **MENU** (菜单) 键。

将关闭菜单。

提示:

要从 [镜头内存] 调用已存储数值:

1. 从菜单中选择 [调整] → [镜头内存] → [移动]，然后按 **ENTER** 键。



将显示确认屏幕。

2. 按 **◀** 键选择 [是]，然后按 **ENTER** 键。

在投射过程中，如果已保存输入信号的已调整数值，镜头将转动。否则，镜头将根据在选定 [参考镜头内存] [特性] 编号中存储已调整数值进行移动。

要在选择信号源时自动应用已存储数值:

1. 从菜单中选择 [设置] → [参考镜头内存] → [负载信号]，然后按 **ENTER** 键。



2. 按 **▼** 键选择 [开]，然后按 **ENTER** 键。

这将根据已调整数值将镜头自动移动到选择信号源时的位置。



注：使用在投影机中存储的已调整数值，镜头记忆功能可能无法生成完全对准的影像（由于镜头中的容差）。调用并应用镜头记忆功能中存储的数值后，请精细调整镜头移动、变焦和聚焦以生成最佳影像。

4.多屏幕投射

① 使用多屏幕投射可以完成的事情

本投影机可单个使用或者安排在三台机器中进行多屏幕投射。
这里我们将介绍使用两个投射屏幕的示例。

案例 1

使用单台投影机同时投射两种类型的视频

[画中画/双画面]

案例 2

使用四台投影机投射分辨率为3840 × 2160像素的视频

[区块划分]

案例 1.使用单台投影机投射两种类型的视频 [画中画/双画面]

连接示例和投射影像



屏幕菜单操作

在屏幕菜单中显示 [显示] → [画中画/双画面] → [模式] 屏幕，然后选择 [画中画] 或 [双画面]。
有关详情，请参阅“4-2 同时显示两个图像”。(→ 第 64页)

案例 2.使用四台投影机投射分辨率为3840 × 2160像素的视频 [区块划分]

连接示例和投射影像

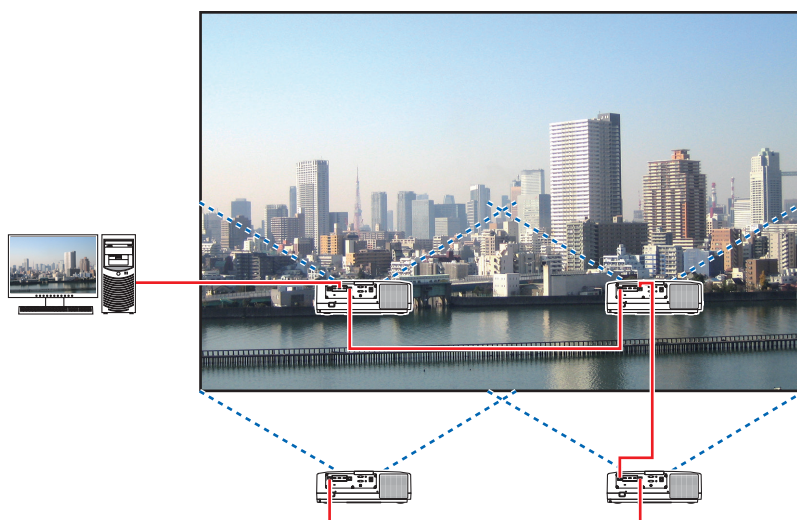

屏幕菜单操作

1 当四台投影机投射时，显示四个类似的视频。

请求零售店调整各台投影机的投射位置。



注：

- 当设置投影机时，请给各台投影机指定一个独特的控件 ID。
- 将您的蓝光播放机或电脑上的“Color setting”（颜色设置）和“DeepColor setting”（深色设置）设定成“Auto”（自动）。有关更多详情，请参阅附随蓝光播放机或电脑的使用手册。
- 将您的蓝光播放机或电脑的 HDMI 输出连接到第一台投影机，然后连接到第二台和随后几台投影机的 HDBaseT IN/Ethernet 端口槽。
- 在第二台和随后几台投影机选择另一输入信号源会禁用 HDBaseT 中继器功能。

2 使用这四台各自的投影机操作其屏幕菜单，使影像分割成四部分。

显示屏幕菜单中的 [显示] → [多屏幕] → [图像设定]，然后选择 [区块划分]。

(1) 在设置水平机器台数的屏幕中，选择 [2 组机器]。(水平方向的机器台数)

(2) 在设置垂直机器的台数屏幕中，选择 [2 组机器]。(垂直方向的机器台数)

(3) 在设置水平顺序的屏幕中，选择 [1 号机] 或 [2 号机]。

(面向屏幕，左边是 [1 号机]，右边是 [2 号机])

(4) 在设置垂直顺序的屏幕中，选择 [1 号机] 或 [2 号机]。

(面向屏幕，上边是 [1 号机]，下边是 [2 号机])



3 调整各台投影机的镜头移动，以微调屏幕的边界。

对于进一步微调，请使用各台投影机的屏幕菜单中的 [显示] → [边缘融合] 进行调整。有关详情，请参阅“4-3 使用 [边缘融合] 显示图像”。

(→ 第 67 页)

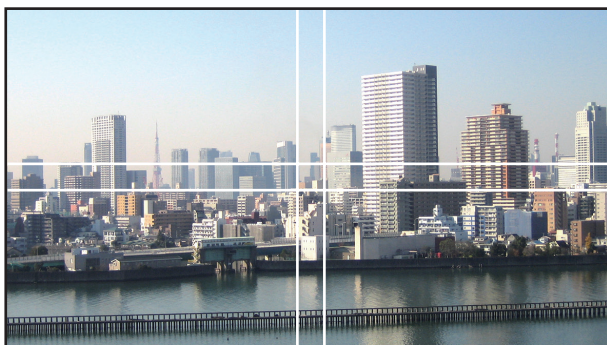

安装投影机时的注意事项

- 投影机的左右两边留有足够间隙，以便不阻塞投影机的进气和排气。当进气和排气发生阻塞时，投影机内部温度将会升高并且可能会导致机器故障。

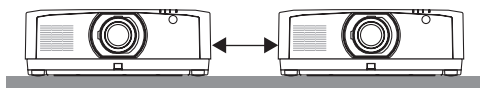

- 安装投影机时请勿将投影机直接叠放在另一台投影机的上面。当投影机直接叠放在另一台投影机的上面时，机器可能会掉落，从而导致损坏和故障。
组合安装两台投影机用于多屏幕投射时，推荐按下列方式安装。请在投影机左右两侧预留足够的空间。

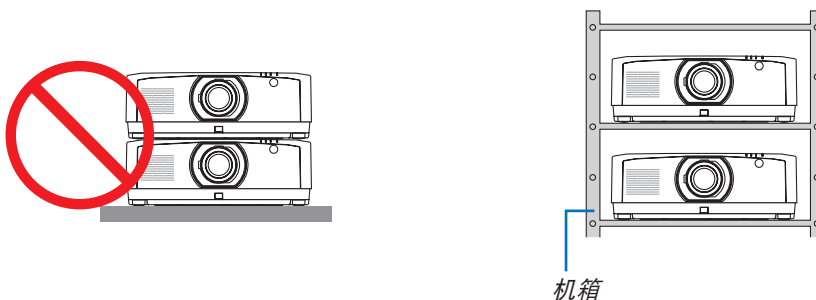

警告

请求零售店提供将投影机安装在天花板等特殊安装服务。切勿自行执行此类特殊安装。投影机可能会掉落并造成人身伤害。安装时应使用足以支撑投影机重量的坚固机箱。请勿将投影机直接叠放在另一台投影机的上面。

注：

- 有关投射距离的范围，请参阅附录“投射距离和屏幕尺寸”。（→ 第 152页）

② 同时显示两个图像

投影机有一个可以让您同时观看两个不同信号的功能。您有两种模式可供选择：画中画模式和双画面模式。

第一个屏幕显示中的投射视频称为主显示，随后调出的投射视频称为子显示。

在屏幕菜单中的 [显示] → [画中画/双画面] → [模式] 下选择投射功能（出厂时的工厂默认设置为画中画）。（→ 第 99页）

- 开启电源时投射单个画面。

画中画功能

主画面中显示一个小的子画面。

可以按照以下方式设置并调整子画面。（→ 第 99页）

- 选择子画面是显示在屏幕的右上方、左上方、右下方还是左下方（可以选择子画面的大小并且可微调其位置）
- 用子画面切换主画面显示

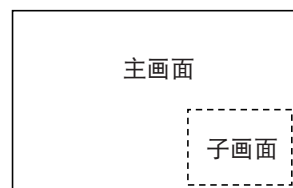

双画面功能

左右并排显示主画面和子画面。

可以按照以下方式设置并调整主画面和子画面。（→ 第 100页）

- 选择主画面和子画面的显示边界（比率）
- 切换主画面和子画面

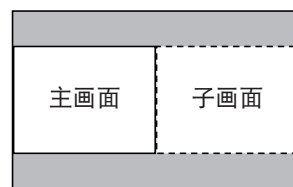

可用于主画面和子画面的输入端口

主画面和子画面可提供下列输入端口。

- 主画面和子画面支持高达 WUXGA@60HzRB 的电脑信号。

		子画面或额外画面				
		HDMI1	HDMI2	DisplayPort	电脑	HDBaseT
主画面	HDMI1	否	是	是	是	是
	HDMI2	是	否	是	是	是
	DisplayPort	是	是	否	是	是
	电脑	是	是	是	否	是
	HDBaseT	是	是	是	是	否

注：

- 根据分辨率不同，可能无法显示某些信号。

投射两个屏幕

1. 按 **MENU (菜单)** 键 显示屏幕菜单，然后选择 **[显示]** → **[画中画/双画面]**。



将显示屏幕菜单中的 **[画中画/双画面]** 屏幕。

2. 使用 **▼/▲** 键选择 **[子输入]**，然后按 **ENTER** 键。

将显示 **[子输入]** 屏幕。

3. 使用 **▼/▲** 键选择输入信号，然后按 **ENTER** 键。



* 本屏幕属于 **HDBaseT** 型。

投射 **[模式]** 下设置的 **[画中画]** 或 **[双画面]** 屏幕。(→ 第 99 页)

- 当信号名以灰色显示时，这便意味着无法选择这种信号。
- 通过按遥控器上的 **PIP** 键或 **PBP/POP** 键，也可选择信号。

4. 按 **MENU (菜单)** 键。

屏幕菜单将消失。

5. 当返回到单个屏幕时，再次显示 **[画中画/双画面]** 屏幕，然后选择步骤 3 的 **[子输入]** 屏幕中的 **[关]**。

提示：

- 双画面投射期间，若子画面不支持所选的输入信号，子画便会显示为黑屏。

主画面与子画的来回切换

1. 按 **MENU (菜单) 键** 显示屏幕菜单，然后选择 **[显示] → [画中画/双画面]**。



将显示屏菜单中的 **[画中画/双画面]** 屏幕。

2. 使用 **▼/▲** 键选择 **[图像替换]**，然后按 **ENTER** 键。

显示切换显示位置的屏幕。

3. 使用 **▼** 键选择 **[开]**，然后按 **ENTER** 键。



主画面的视频将与子画面的视频切换。

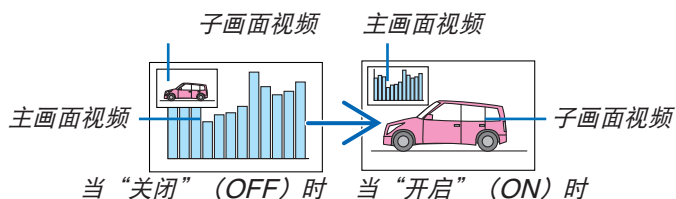

即使切换了显示位置，也不会变更来自 **HDBaseT OUT/Ethernet**端口的信号输出。

4. 按 **MENU (菜单) 键**。

屏幕菜单将消失。

限制事项

- 下列操作仅对主画面有效。
 - 音频视频的各项调整
 - 使用 **局部放大/变焦 +/-** 键进行视频放大/缩小。然而，放大/缩小仅取决于 **[双画面边界]** 中设定的位置。
 - 测试模式
- 下列操作对主画面和子画面均有效。不能单独应用这些操作。
 - 视频/音频暂时消失
 - 视频暂停
- 在显示 **3D** 视频时，不能使用 **[画中画/双画面]**。
- 当使用 **[画中画/双画面]** 功能时，无法使用 **[动态对比度]**。
- 当信号输入的分辨率为 **1920 × 1200** 或更高时，不能使用 **[画中画/双画面]**。
- **HDBaseT OUT/Ethernet**端口槽有中继器功能。输出分辨率受到连接的显示器和投影机的最大分辨率限制。

③ 使用 [边缘融合] 显示图像

通过组合本机上下左右的多台投影机，可以在更大的屏幕上投射高分辨率视频。本投影机配备有“边缘融合功能”，使投射画面的边缘难以区分。

注：

- 对于投影机的投射距离，请参考第 152 页上的“投射距离和屏幕尺寸”。
- 执行边缘融合功能之前，请将投影机放置在正确的位置，使其影像变成合适大小的正方形，然后进行光学调整（镜头移动、聚焦和变焦）。
- 使用 [光源模式] 下的 [参考光线调整] 调整各台投影机的亮度。除此之外，使用 [参考白平衡] 调整 [对比度]、[亮度] 和 [均一性]。

在解释如何使用边缘融合功能之前

本节解释“示例：并排放置两台投影机”的示例。如下所示，左边的投射区域被称为“投影机 A”，右边的投射区域被称为“投影机 B”。除非下文有特别说明，不然“投影机”便意味着投影机 A 和投影机 B。

示例：并排放置两台投影机

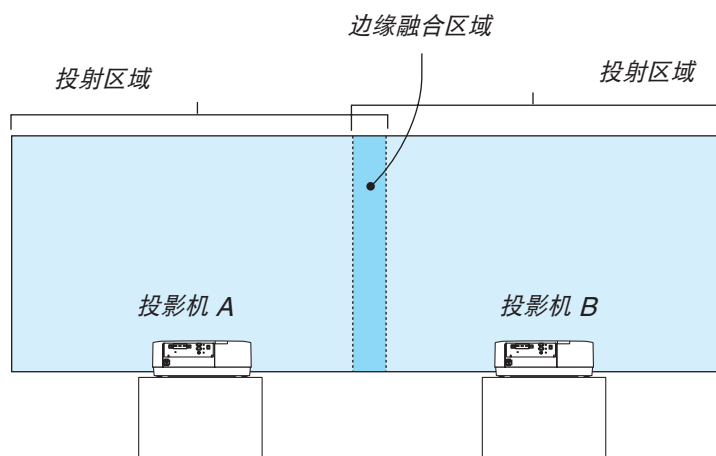

准备:

- 开启投影机并显示信号。
- 当使用遥控器执行设置或调整时，启用 [控件 ID] 将 ID 指定到每台投影机，以便不激活其他投影机。（→ 第 121页）

设置投射画面的重叠**① 启用 [边缘融合]。****1 按“边缘融合”键。**

将显示 [边缘融合] 屏幕。使光标与 [模式] 对准，然后按 ENTER 键。将显示模式屏幕。

**2 选择 [模式] → [开]，然后按 ENTER 键。**

这便启用边缘融合功能。可获得以下菜单项目：

[顶部]、[底部]、[左]、[右] 和 [黑色水平] 和 [融合曲线]

3 投影机 A 选择 [右]，投影机 B 选择 [左]。

按 ENTER 键。



可获得以下项目：

[控制]、[标识物]、[范围] 和 [位置]

4 选择 [控制] → [开]，然后按 ENTER 键。



每个 [顶部]、[底部]、[左]、[右] 和 [黑色水平] 都有其自己的 [控制]、[标识物]、[范围] 和 [位置]。

- 对于投影机 A，将 [顶部]、[左] 和 [底部] 的 [控制] 设定成 [关]。同样对于投影机 B，将 [顶部]、[右] 和 [底部] 的 [控制] 设定成 [关]。

② 调整 [范围] 和 [位置]，以确定各投影机投射的影像重叠边缘的一个区域。

开启 [标识物] 将显示品红色和绿色的标识物。

品红色标识物用于 [范围]，绿色标识物则用于 [位置]。

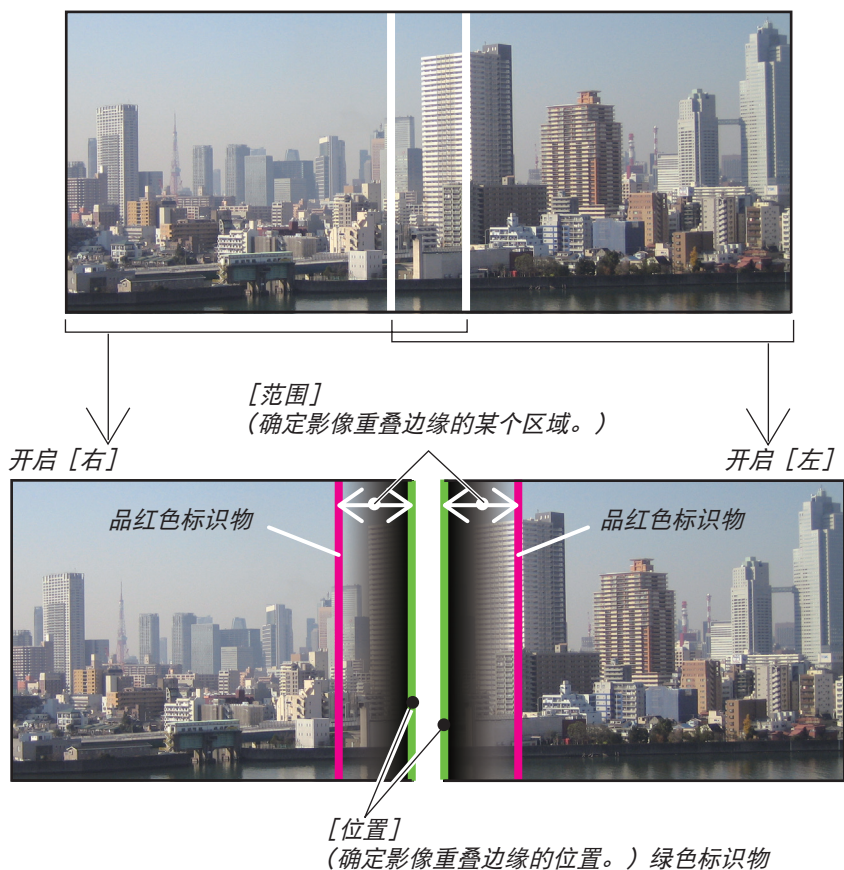

* 为了便于说明，图示中分开了这 2 个屏幕。

1 调整 [范围]。

使用 ◀ 或 ▶ 键调整重叠区域。

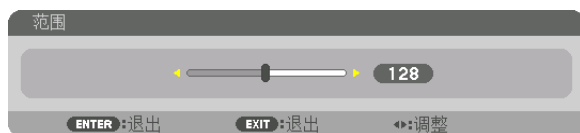

提示:

- 调整使得一台投影机的标识物与另一台投影机的标识物重叠。

2 调整 [位置]。

使用 ◀ 或 ▶ 键将重叠的影像的一个边缘与另一个边缘对齐。

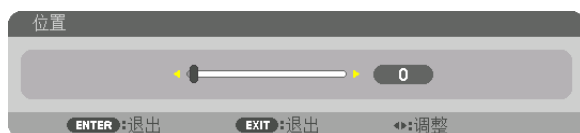

提示:

- 当显示一个不同分辨率的信号时，从一开始便执行边缘融合功能。
- 当投影机关闭时，[标识物]的设置不会被存储并且会返回至[关]。
- 投影机正运行期间若要显示或隐藏标识物，请从菜单开启或关闭[标识物]。

[融合曲线]

调整屏幕上重叠部分的亮度。根据需要，通过[融合曲线]和[黑色水平]调整屏幕上重叠部分的亮度。

- 将[模式]设定为[开]，以便选择[融合曲线]和[黑色水平]。

选择一个 [融合曲线] 选项

通过控制屏幕上重叠部分的分度，使得投射屏幕上的边界不明显。在九个中选择最佳选项。

1. 在屏幕菜单上，将光标移到 [显示] → [边缘融合] → [融合曲线] 上，然后按 ENTER 键。显示 [融合曲线] 的选项设置屏幕。



2. 通过 ▲ 或 ▼在九个选项中的某个选项。



黑色水平调整

调整重叠区域和多屏幕的非重叠区域（边缘融合）的黑色水平。

如果您觉得差异太大，请调整亮度水平。

注：

该功能仅在开启了 [模式] 时有效。

根据开启的 [顶部]、[底部]、[左] 和 [右] 的各组合的不同，可调整的区域也有所不同。

示例：调整并排放置两台投影机时的黑色水平

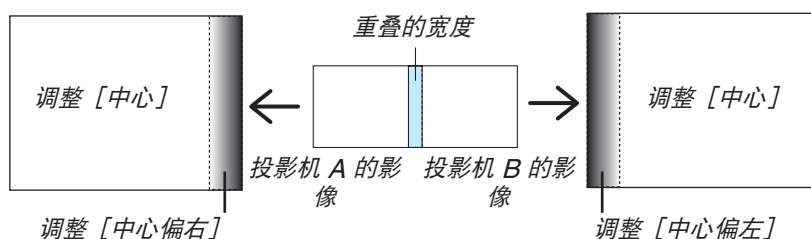

1. 选择 [显示] → [边缘融合] → [黑色水平]，然后按 ENTER 键。

屏幕将切换至黑色水平调整屏幕。



2. 使用 ▼ 或 ▲ 键选择某项目，然后使用 ◀ 或 ▶ 键调整黑色水平。

必要时，对另一台投影机也进行此项操作。

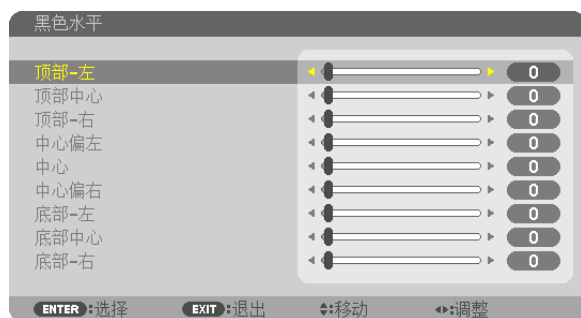

用于黑色水平调整的 9 个分割部分

中心投影机

该功能针对中心投影机的 9 个分割部分以及左下方投影机的 4 个分割部分进行亮度水平的调整，如下所示。

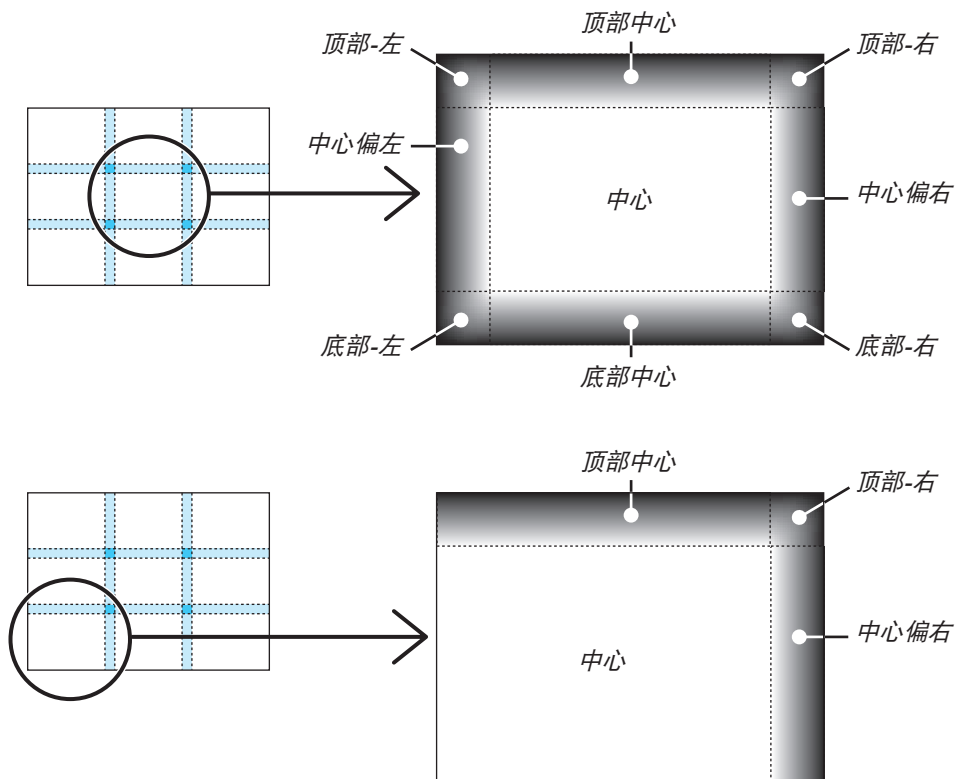

提示:

- 根据选定的边缘融合位置（顶部、底部、右、左）数量的不同，黑色水平分割画面的数量（最多九个分割部分）会改变。除此之外，当选择了顶部/底部和左/右时，出现角分割屏幕。
- 边缘融合宽度是在范围中设定的宽度，角是由顶部/底部或者左/右的交叉面积形成的。
- 可调整 [黑色水平]，仅使其更加明亮。

5.使用屏幕菜单

① 使用菜单

注：在投射隔行扫描制式的动态视频影像时，屏幕菜单可能出现显示异常。

1. 按遥控器或投影机机箱上的 **MENU (菜单)** 键以显示菜单。



注：底部灰色栏中的命令如 **ENTER**、**EXIT**、**▲▼**、**◀▶** 表示操作的可用键。

2. 按遥控器或投影机机箱上的 **◀▶** 键以显示子菜单。

3. 按遥控器或投影机机箱上的 **ENTER** 键以高亮显示顶部项或第一个选项卡。

4. 用遥控器或投影机机箱上的 **▲▼** 键选择想调整或设置的项目。

可以使用遥控器或投影机机箱上的 **◀▶** 键选择需要的选项卡。

5. 按遥控器或投影机机箱上的 **ENTER** 键以显示子菜单窗口。

6. 用遥控器或投影机机箱上的 **▲▼◀▶** 键调整级别或者开启或关闭选定的项目。

更改将一直存储到再次调整前。

7. 重复第 2-6 步调整其它项，或按遥控器或投影机机箱上的 **EXIT (退出)** 键退出菜单显示。

注：显示菜单或消息时，根据信号或设置的不同，可能会丢失几行信息。

8. 按 **MENU (菜单)** 键 关闭菜单。

要返回前一菜单，按 **EXIT (退出)** 键。

② 菜单元素

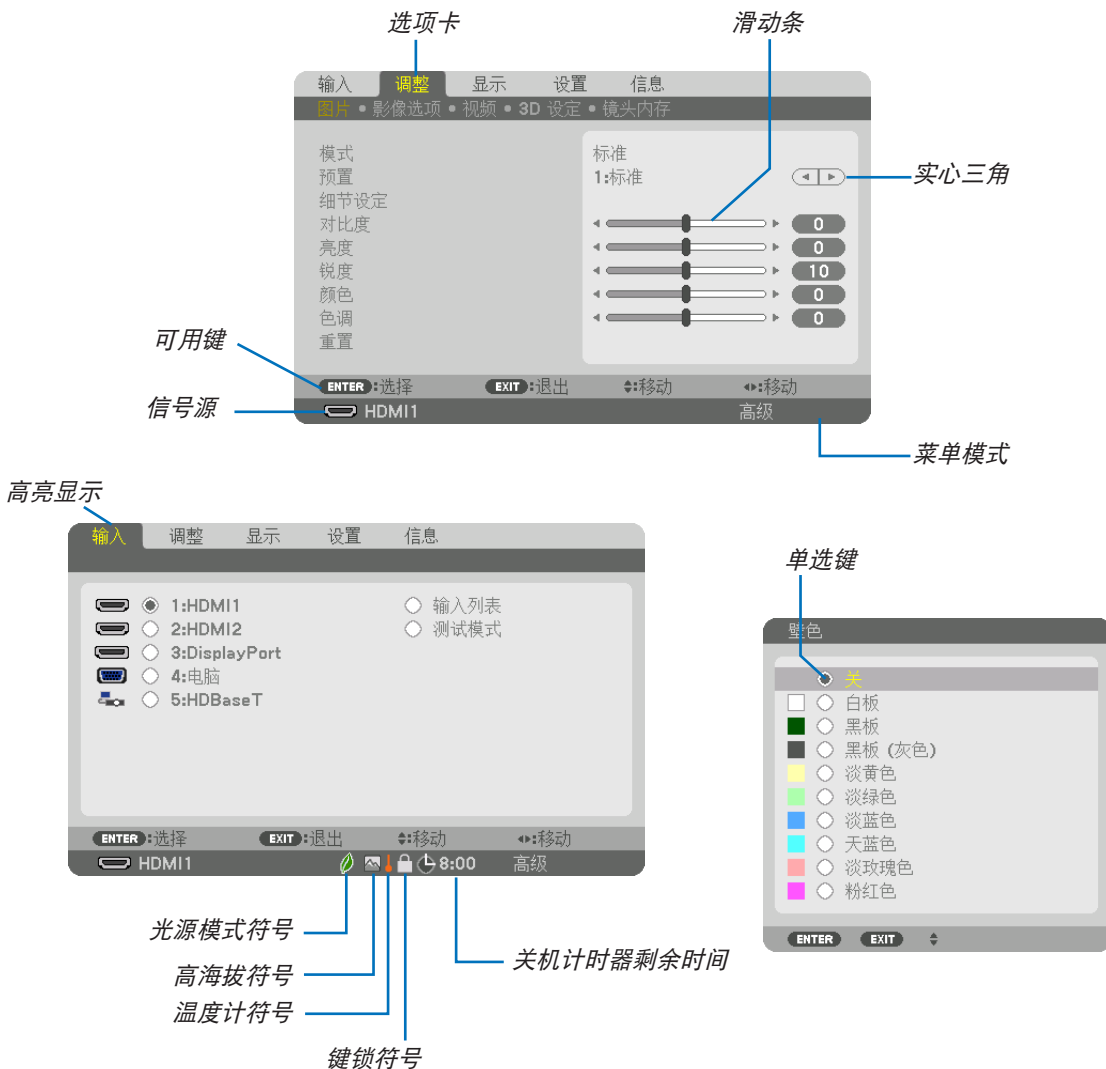

菜单窗口或对话框主要包括以下元素：

- 高亮显示 表示选定的菜单或项目。
- 实心三角 表示尚有可选项目。高亮显示的三角表示该项目正在使用中。
- 选项卡 表示对话框中的一组功能。选择任何一个选项卡都会将该页的内容提到最前。
- 单选键 使用此圆形键在对话框中选择某个项目。
- 信号源 表示选定的信号源。
- 菜单模式 表示当前菜单模式：普通或高级。
- 关机计时器剩余时间 当预置 [关机计时器] 时，表示剩余倒数时间。
- 滑动条 表示设置或调整方向。
- 节能模式符号 表示设置了 [节能模式] 。
- 键锁符号 表示已激活 [控制面板锁定] 功能。
- 温度计符号 表示因为内部温度太高， [节能模式] 被强制设置成 [开] 。
- 高海拔符号 表示 [风扇模式] 被设置成 [高海拔] 模式。

③ 菜单项目清单

• 阴影区域为普通菜单项目。

根据输入信号源的不同，有些菜单项目会无法使用。

菜单项目		默认	选项		
输入	1:HDMI1	*			
	2:HDMI2	*			
	3:DisplayPort	*			
	4:电脑	*			
	5:HDBaseT				
	输入列表 测试模式				
调整	模式	标准	标准、专业		
		*	自动、1:标准、2:演示、3:视频、4:电影、5:图形、6:sRGB标准色彩、7:DICOM SIM。		
	预置				
	图像	细节设定	通用		
			参考	*	标准, 演示, 视频, 电影, 图形, sRGB标准色彩, DICOM SIM。
			GAMMA校正* ¹		动态、自然、黑暗部分细节
			屏幕尺寸* ²	*	大、中、小
			色温* ³	*	
			动态对比度	*	关、动态影像、静态影像
			光线调整	*	
			白平衡		
			对比度 红	0	
			对比度 绿	0	
			对比度 蓝	0	
			亮度 红	0	
			亮度 绿	0	
			亮度 蓝	0	
			色彩校正		
			红	0	色调、饱和度
			绿	0	色调、饱和度
	蓝	0	色调、饱和度		
	黄色	0	色调、饱和度		
	品红	0	色调、饱和度		
	青色	0	色调、饱和度		
	对比度	50			
	亮度	50			
	锐度	10			
	颜色	50			
	色调	0			
	音量				
	重置				
	影像选项	时钟频率	*		
相位		*			
水平		*			
垂直		*			
消隐		*	顶部、底部、左、右		
过扫描			自动、0 [%]、5 [%]、10 [%]		
显示宽高比		自动	(HDTV/SDTV) 自动、正常、4:3、字符框、宽屏、放大、满 (电脑) 自动、正常、4:3、5:4、16:9、15:9、16:10、满、原始		
输入分辨率* ⁴	*	-			

* 星号 (*) 表示根据信号的不同默认设置会改变。

*¹ 当 [参考] 中选择了 [DICOM SIM.] 以外的选项时，[GAMMA 校正] 项有效。

*² 当 [参考] 中选择了 [DICOM SIM.] 时，[屏幕尺寸] 项有效。

*³ 当在 [参考] 中选择了 [标准] 时，[色温] 无效。

*⁴ 对于电脑输入，可选择 [输入分辨率] 项。

5.使用屏幕菜单

菜单项目			默认	选项	
调整	视频	减少干扰	*	关、低、中、高	
		减少蚊子干扰	关	关、低、中、高	
		块状噪声减弱	关	关、低、中、高	
		消除隔行扫描	正常	正常、动态图像、静态图像	
		对比度增强	模式 增益	自动 关、自动、正常	
		信号类型	自动	自动、RGB、REC601、REC709、REC2020	
		视频电平	自动	自动、正常、增强型、超白	
	3D 设定	高动态范围成像模式*5	自动	自动、关、开	
		立体声观察器	单机	单机、双左、双右	
		立体声过滤器	单机	单机、双左、双右	
		格式	自动	自动、关(2D)、帧封装、并排(半)、并排(全)、顶部和底部、可选帧、可选线路	
	镜头内存	左/右 反转	关	关、开	
		存储			
移动 重置					
显示	画中画/双画面	子输入	关	关、HDMI1、HDMI2、DisplayPort、电脑、HDBaseT	
		模式	画中画	画中画、双画面	
		图像替换	关	关、开	
		画中画设定	开始位置	顶部-左	顶部-左、顶部-右、底部-左、底部-右
			水平位置		
			垂直位置		
	尺寸	中	大、中、小		
	几何修正	边界			
		模式	关	关、梯形修正、基础、水平转角、垂直转角、变形、PC 工具	
		梯形修正	水平		
			垂直		
			倾斜		
			投射比		
		基础		顶部-左、顶部、顶部-右、左、右、底部-左、底部、底部-右	
		水平转角		顶部-左、顶部、顶部-右、左、右、底部-左、底部、底部-右	
	垂直转角		顶部-左、顶部、顶部-右、左、右、底部-左、底部、底部-右		
	变形		顶部-左、顶部、顶部-右、左、右、底部-左、底部、底部-右		
	PC 工具	关	关、1、2、3		
	边缘融合	重置			
		模式	关	关、开	
		顶部	控制	开	关、开
			标识物	关	关、开
			范围 位置		
		底部	控制	开	关、开
			标识物	关	关、开
			范围 位置		
		左	控制	开	关、开
标识物			关	关、开	
范围 位置					
右		控制	开	关、开	
		标识物	关	关、开	
		范围 位置			

*5 [高动态范围成像模式] 项目专门用于 4K 信号。

菜单项目			默认	选项	
显示	边缘融合	黑色水平	顶部-左		
			顶部中心		
			顶部-右		
			中心偏左		
			中心		
			中心偏右		
			底部-左		
			底部中心		
			底部-右		
		融合曲线		5	关、1、2、3、4、5、6、7、8、9
	多屏幕	白平衡	模式	关	关、开
			对比度 白		
			对比度 红		
			对比度 绿		
			对比度 蓝		
			亮度 白		
			亮度 红		
			亮度 绿		
		亮度 蓝			
		图像设定	放大	模式	关
水平缩放				垂直缩放	
	水平位置				
	垂直位置				
	区块划分		宽度		1组机器、2组机器、3组机器、4组机器
高度			1组机器、2组机器、3组机器、4组机器		
水平位置			1号机、2号机、3号机、4号机		
垂直位置			1号机、2号机、3号机、4号机		
设置	菜单 (1)	语言	ENGLISH	ENGLISH, DEUTSCH, FRANÇAIS, ITALIANO, ESPANOL, SVENSKA, 日本語 DANSK, PORTUGUÊS, ČEŠTINA, MAGYAR, POLSKI, NEDERLANDS, SUOMI NORSK, TÜRKÇE, РУССКИЙ, عربي, Ελληνικά, 简体中文, 한국어 ROMÂNĂ, HRVATSKA, БЪЛГАРСКИ, INDONESIA, हिन्दी, ไทย, ئۇيغۇر, 繁體中文, Tiếng Việt	
		颜色选择	颜色	颜色、单色	
		输入显示	开	关、开	
		信息显示	开	关、开	
		ID 显示	开	关、开	
		3D 警告信息	开	关、开	
		显示时间	自动 45 秒	手动、自动 5 秒、自动 15 秒、自动 45 秒	
	菜单 (2)	菜单角度		0°, 90°, 270°	
		菜单位置	水平位置		
			垂直位置		
	重置				
	安装(1)	方位		自动	自动、桌面正投、吊顶背投、桌面背投、吊顶正投
		屏幕	屏幕类型	任意	任意、4:3 屏幕、16:9 屏幕、16:10 屏幕
			位置		
壁色			关	关、白板、黑板、黑板 (灰色)、淡黄色、淡绿色、淡蓝色、天蓝色、淡玫瑰色、粉红色	
风扇模式		自动	自动、正常、高速、高海拔		

菜单项目			默认	选项				
设置	安装(1)	光源模式	光源模式	节能模式 1	正常、节能模式1、节能模式2、使用寿命长			
			参考光线调整					
			持续亮度					
		参考白平衡	对比度 红					
			对比度 绿					
			对比度 蓝					
			亮度 红					
			亮度 绿					
			亮度 蓝					
		静态会聚	均一性 红					
			均一性 蓝					
			水平 红					
			水平 绿					
			水平 蓝					
			垂直 红					
		参考镜头内存	垂直 绿					
			垂直 蓝					
	特性		1	1, 2				
	存储							
	移动							
	重置							
	镜头校准	负载信号	关	关、开				
		强制静音	关	关、开				
	安装(2)	快门设置	开启快门	打开	开开、关闭			
			淡入时间		0-10秒			
			淡出时间		0-10秒			
	控制	工具	管理 模式	菜单模式	高级	高级、普通		
				不保存设定值	关	关、开		
				新口令				
			确认口令					
			程序 计时器	编辑	激活	关	关、开	
					设置	激活	关	关、开
						日期	星期日	星期日、星期一、星期二、星期三、星期四、星期五、星期六、星期一 - 星期五、星期一 - 星期六、每天
						时间		
						函数	功率	功率、输入、节能模式
						高级设置		
						电源	关	关、开
						输入	HDMI1	HDMI1、HDMI2、DisplayPort、电脑、HDBaseT
					光源模式	节能模式 1	正常、节能模式1、节能模式2、使用寿命长	
					重复	关	关、开	
删除								
上								
下								
返回								

5.使用屏幕菜单

菜单项目				默认	选项		
设置	控制	工具	时区设置	UTC	-12:00, -11:30, -11:00, -10:30, -10:00, -09:30, -09:00, -08:30, -08:00, -07:30, -07:00, -06:30, -06:00, -05:30, -05:00, -04:30, -04:00, -03:30, -03:00, -02:30, -02:00, -01:30, -01:00, -00:30, 00:00, +00:30, +01:00, +01:30, +02:00, +02:30, +03:00, +03:30, +04:00, +04:30, +05:00, +05:30, +06:00, +06:30, +07:00, +07:30, +08:00, +08:30, +09:00, +09:30, +10:00, +10:30, +11:00, +11:30, +12:00, +12:30, +13:00		
			日期和时间设置	日期 MM/DD/YYYY			
				时间 HH:MM			
				互联网时间服务器		关、开	
				IP 地址			
			夏季时设置	更新			
				激活		关、开	
				月 (起始)		1, 2, 3, 4, 5, 6, 7, 8, 9, 10, 11, 12	
				日 (起始)		第一周、第二周、第三周、第四周、上周	
						星期日、星期一、星期二、星期三、星期四、星期五、星期六	
				时间 (起始)			
				月 (退出)		1, 2, 3, 4, 5, 6, 7, 8, 9, 10, 11, 12	
			日 (退出)		第一周、第二周、第三周、第四周、上周		
					星期日、星期一、星期二、星期三、星期四、星期五、星期六		
			时间 (退出)				
	时差		+01:00, +00:30, -00:30, -01:00				
	网络设置	有线局域网	鼠标	按钮	右手	右手、左手	
			控制面板锁定	灵敏度	中	快、中、慢	
			安全		关	关、开	
			通讯速率		关	关、开	
			控件ID	控件ID编号	38400bps	4800bps、9600bps、19200bps、38400bps、115200bps	
				控件ID	1	1-254	
			遥控感应器	控件ID	关	关、开、自动	
					前面/后面	前面/后面、前面、后面、HDBaseT	
			网络设置	域	接口		LAN、HDBaseT
					特性文件		闲置、特性文件 1、特性文件 2
					DHCP		关、开
IP 地址							
子网屏蔽							
网关							
自动 DNS		关、开					
DNS设置							
重新连接							
投影机名称	投影机名称			PJ-*****			
	主机名			pj-*****			
	域名						
邮件提醒	邮件提醒			关、开			
	主机名			PJ-*****			
	域名						
	发送者地址						
	SMTP服务器名称						
	接收者地址 1						
	接收者地址 2						
接收者地址 3							
邮件测试							

5.使用屏幕菜单

菜单项目				默认	选项
设置	网络设置	网络服务	HTTP服务	新口令	
				确认口令	
			PJLink	新口令	
				确认口令	
			AMX BEACON		关、开
			CRESTRON	ROOMVIEW	
		CRESTRON CONTROL	激活 IP 地址 IP ID		
		Extron XTP		关、开	
	源选项	自动调整		正常	关、正常、精细
		声音选择	HDMI1	HDMI1	HDMI1、电脑
			HDMI2	HDMI2	HDMI2、电脑
			DisplayPort	DisplayPort	DisplayPort、电脑
			HDBaseT	HDBaseT	HDBaseT、电脑
		默认输入选择		上次输入	上次输入、自动、HDMI1、HDMI2、DisplayPort、电脑、HDBaseT
		无缝切换		关	关、开
		背景		蓝	蓝、黑、标志
		HDBaseT 信号输出选择		自动	自动、HDMI1、HDMI2、DisplayPort、HDBaseT
		EDID版本	HDMI1	模式1	模式1、模式2
			HDMI2	模式1	模式1、模式2
		HDCP VERSION	HDMI1	HDCP2.2	HDCP2.2、HDCP1.4
	HDMI2		HDCP2.2	HDCP2.2、HDCP1.4	
	HDBaseT		HDCP1.4	HDCP 2.2, HDCP1.4	
	电源选项	待机模式		正常	正常、休眠
		直接通电		关	关、开
		自动通电选择		关	关、HDMI1、HDMI2、DisplayPort、电脑、HDBaseT
		自动断电		0:15	关、0:05、0:10、0:15、0:20、0:30、1:00
		关机计时器		关	关、0:30、1:00、2:00、4:00、8:00、12:00、16:00
	重置	现有信号			
		所有数据			
		所有数据（包括输入列表）			
	使用时间	已使用光源小时数			
		CO2减排总量			
		信号源 (1)	输入端口		
分辨率					
水平频率					
垂直频率					
同步类型					
同步极性					
扫描类型					
信号源名					
信号源 (2)		项目号码			
		信号类型			
		位深度			
		视频电平			
		采样频率			
	3D 格式				
	项目号码				
信息	信号源 (3)	输入端口			
		分辨率			
		水平频率			
		垂直频率			
		同步极性			
		同步类型			
		扫描类型			
		信号源名			
		项目号码			

菜单项目		默认	选项
信息	信号源 (4)	信号类型	
		位深度	
		视频电平	
		采样频率	
	有线局域网	3D 格式	
		IP 地址	
		子网屏蔽	
		网关	
	VERSION	MAC地址	
		FIRMWARE	
		DATA	
	其他	FIRMWARE2	
		日期时间	
		投影机名称	
		MODEL NO.	
		SERIAL NUMBER	
		CONTROL ID *5	
		LENS ID	
	条件	进气温度	
		排气温度	
		气压	
		安装位置	
		X-轴	
		Y-轴	
	HDBaseT	Z-轴	
		信号质量	
操作模式			
链接状态			
	HDMI 状态		

*5 当设置了 [控件 ID] 时，会显示 [控件 ID]。

④ 菜单说明及功能【输入】



1:HDMI 1

投射连接至 HDMI 1 IN 端口的设备的视频。

2:HDMI2

投射连接至 HDMI 2 IN 端口的设备的视频。

3:DisplayPort

投射连接至 DisplayPort 输入端口的设备的视频。

4:电脑

投射连接至电脑视频输入端口的设备的视频。
(投射模拟 RGB 信号或组合信号。)

5:HDBaseT

投射 HDBaseT 信号。

输入列表

显示信号列表。请参阅后续几页。

测试模式

关闭菜单并切换至测试模式屏幕。

使用输入列表

您对信号源做了任何调整，所调整的内容都将自动记录到输入列表中。必要时，记录信号（调整值）都可从输入列表中加载。

然而，输入列表中最多只能记录 100 种样式。如果输入列表中已经记录了 100 种样式，显示出错消息并且不能记录其它多余样式。因此您应该删除不再需要的信号（调整值）。

显示输入列表

1. 按 **MENU** (菜单) 键。

将显示菜单。

2. 按 **◀** 或 **▶** 键选择 [输入]。

将显示输入列表。



3. 使用 **◀**、**▶**、**▲** 或 **▼** 选择 [输入列表]，然后按 **ENTER** 键。

将显示输入列表窗口。

如果没有显示输入列表窗口，请切换菜单至 [高级]。

欲在 [高级] 和 [普通] 之间切换菜单，请选择 [设置] → [控制] → [工具] → [管理员模式] → [菜单模式]。（→ 第 116 页）

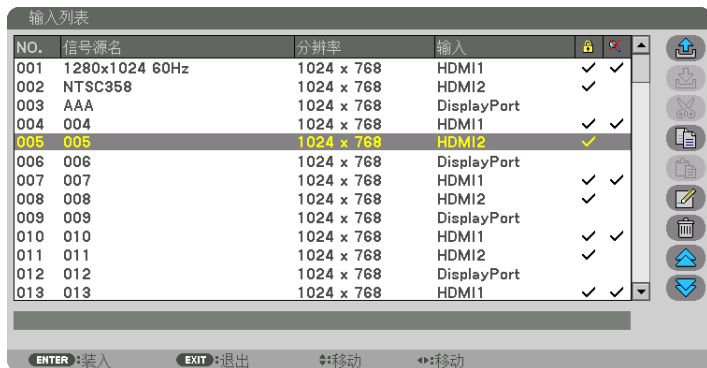

将当前投射信号输入列表 [ (存储)]

1. 按 ▲ 或 ▼ 键选择任何编号。
2. 按 ◀ 或 ▶ 键选择 [ (存储)]，然后按 ENTER 键。

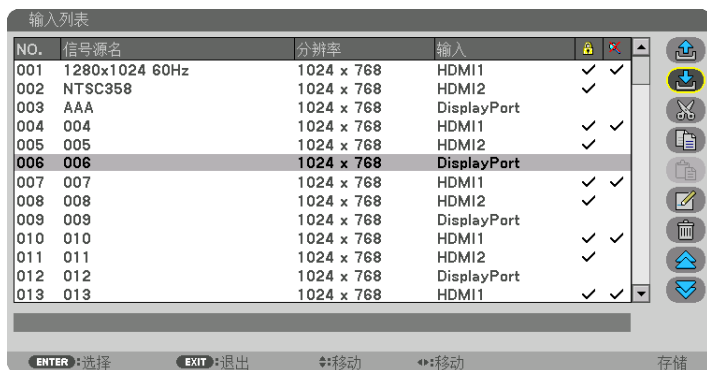

从输入列表调出信号 [ (装入)]

按 ▲ 或 ▼ 键选择一个信号，然后按 ENTER 键。

从输入列表编辑信号 [ (编辑)]

1. 按 ▲ 或 ▼ 键选择一个您要编辑的信号。
2. 按 ◀、▶、▲ 或 ▼ 键选择 [ (编辑)]，然后按 ENTER 键。

将显示编辑窗口。



信号源名	输入一个信号名称。可使用最多 18 位字母数字的字符。
输入	可更改输入端口。可以在 HDMI/DisplayPort/Computer/HDBaseT 之间进行切换。
 锁定	设置该项后若执行 [ (全部删除)]，所选信号不会被删除。执行 [锁定] 后，不能保存发生的更改。
 跳过	设置该项后，自动搜索时就会跳过所选的信号。

3. 设定上述项目，然后选择 [确认] 并按 ENTER 键。

注：输入终端不能更改为当前投射的信号。

从输入列表剪切信号 [(剪切)]

1. 按 ▲ 或 ▼ 键选择一个您要删除的信号。
2. 按 ◀、▶、▲ 或 ▼ 键选择 [ (剪切)]，然后按 ENTER 键。

信号将从输入列表删除且删除的信号将显示在输入列表底部的剪贴板上。

注：

- 无法删除当前投射的信号。
- 当选择了锁定的信号时，将以灰色显示信号，说明此信号不可用。

提示：

- 剪贴板上的数据可以粘贴到输入列表上。
- 剪贴板上的数据在输入列表关闭后不会丢失。

从输入列表复制和粘贴信号 [(复制)] / [(粘贴)]

1. 按 ▲ 或 ▼ 键选择一个您要复制的信号。
2. 按 ◀、▶、▲ 或 ▼ 键选择 [ (复制)]，然后按 ENTER 键。

复制的信号将显示在输入列表底部的剪贴板上。

3. 按 ◀ 或 ▶ 键移至列表。
4. 按 ▲ 或 ▼ 键选择一个信号。
5. 按 ◀、▶、▲ 或 ▼ 键选择 [ (粘贴)]，然后按 ENTER 键。

剪贴板上的数据将粘贴到该信号。

从输入列表删除所有信号 [(全部删除)]

1. 按 ◀、▶、▲ 或 ▼ 键选择 [ (全部删除)]，然后按 ENTER 键。

将显示确认信息。

2. 按 ◀ 或 ▶ 键选择 [是]，然后按 ENTER 键。

注：无法删除锁定的信号。

使用测试模式 [测试模式]

显示测试模式以便调整屏幕上的失真以及设置投影机时的焦点。一旦选择了屏幕菜单中的[测试模式]，将显示调整的模式。如果您发现模式失真，请通过按遥控器上的几何校正键调整投影机安装角度或修正失真。如果需要调整焦点，请按遥控器上的聚焦按钮显示变焦调整屏幕，然后通过◀ 或 ▶按钮调整聚焦。在投影机处于已投射测试模式超过30分钟的状态下时，建议执行焦点调整。按EXIT按钮关闭测试模式并返回菜单。

⑤ 菜单说明及功能 [调整]

[图片]



[模式]

该功能允许您确定如何为各个输入 [预置] 的 [细节设定] 保存设置。

标准 为 [预置] 的各项保存设置。（预置 1 至 7）

专业 为各个输入的 [图片] 保存所有设置。

注:

- 当显示 [测试模式] 时, 无法选择 [模式]。

[预置]

该功能允许您选择投射影像的最佳设置。

您可以调整黄色、青色和品红的色调。

有针对不同类型影像进行了优化的七种工厂预置。您同样可以用 [细节设定] 对用户可调节的设置进行 GAMMA 或色彩定制。

您的设定可保存到 [预置 1] 至 [预置 7]。

自动 自动区分输入信号的最佳设置。

标准 建议在灯光明亮的房间里使用。

演示 建议使用 PowerPoint 文件进行演示。

视频 建议用于观看常规电视节目。

电影 建议用于电影。

图形 建议用于图形。

sRGB 标准色彩. 标准色彩值。

DICOM SIM. 建议用于 DICOM 仿真格式。

注:

- [DICOM SIM.] 选项仅用于培训/参考, 不能用于实际诊断。
- DICOM 代表医学数字成像和通信。它是由美国放射学会 (ACR) 和美国电气制造商协会 (NEMA) 发布的一个标准。
该标准指定了数字影像数据从一个系统移动到另一个系统的方法。

[细节设定]



[通用]

保存您定制的设置 [参考]

该功能可将您定制的设置保存于 [预置 1] 至 [预置 7]。

首先，从 [参考] 中选择一个基本预置模式，然后设置 [GAMMA 校正] 和 [色温]。

标准 建议在灯光明亮的房间里使用。

演示 建议使用 PowerPoint 文件进行演示。

视频 建议用于观看常规电视节目。

电影 建议用于电影。

图形 建议用于图形。

sRGB 标准色彩. 标准色彩值。

DICOM SIM. 建议用于 DICOM 仿真格式。

选择 Gamma 校正模式 [GAMMA 校正]

每种模式建议用于：

动态 创建高对比度图像。

自然 以自然色调重现图像。

黑暗部分细节 强调图像的黑暗区域的细节。

注：当 [细节设定] 中选择了 [DICOM SIM.] 时，该功能不可用。

选择用于 DICOM SIM 的屏幕尺寸 [屏幕尺寸]

该功能将执行 GAMMA 校正，以适用于屏幕尺寸。

大 用于 150 英寸的屏幕尺寸

中 用于 100 英寸的屏幕尺寸

小 用于 50 英寸的屏幕尺寸

注：该功能仅在 [细节设定] 中选择了 [DICOM SIM.] 时有效。

调整色温 [色温]

该选项用于选择您想要的色温。

可以 100K 为单位设定一个 5000K 和 10500K 之间的值。

注：当在 [参考] 中选择了 [标准] 时，此功能无效。

调整亮度和对比度 [动态对比度]

设定时，依据视频调整成最佳对比度。

关 动态对比度无效。

动态影像 适用于动态影像的最佳设置。

静态影像 适用于静态影像的最佳设置。快速追随视频中的任何变化。

注：

• 视状态而定，可能无法选择 [动态对比度] 等投影机设置。

调整亮度 [光线调整]

当为 [模式] 选择了 [专业] 时，调整有效。

调整白平衡 [白平衡]

该功能允许您调整白平衡。每种颜色 (RGB) 的对比度用来调整屏幕的白色水平；每种颜色 (RGB) 的亮度用来调整屏幕的黑色水平。

[色彩校正]

校正所有信号的色彩。

调整红、绿、蓝、黄色、品红和青色等颜色的色调。

红	色调	+ 方向	品红方向
		- 方向	黄色方向
	饱和度	+ 方向	鲜艳
		- 方向	暗淡
绿	色调	+ 方向	黄色方向
		- 方向	青色方向
	饱和度	+ 方向	鲜艳
		- 方向	暗淡
蓝	色调	+ 方向	青色方向
		- 方向	品红方向
	饱和度	+ 方向	鲜艳
		- 方向	暗淡
黄色	色调	+ 方向	红方向
		- 方向	绿方向
	饱和度	+ 方向	鲜艳
		- 方向	暗淡
品红	色调	+ 方向	蓝色方向
		- 方向	红方向
	饱和度	+ 方向	鲜艳
		- 方向	暗淡
青色	色调	+ 方向	绿方向
		- 方向	蓝色方向
	饱和度	+ 方向	鲜艳
		- 方向	暗淡

[对比度]

根据输入的信号来调整影像的亮度。

[亮度]

调整影像的亮度水平或背景光栅强度。

[锐度]

控制影像的细节。

[颜色]

增大或减小彩色饱和水平。

[色调]

从 +/- 绿色至 +/- 蓝色切换颜色等级。红色等级作为参考用。

注:

- 当显示 [测试模式] 时, 无法调整 [对比度]、[亮度]、[锐度]、[颜色] 和 [色调]。
-

[重置]

除了以下内容, [图像] 的设置和调整会返回工厂设置; 预置 [预置] 屏幕内的数字和 [参考]。当前未选择的 [预置] 屏幕内 [细节设定] 的设置和调整不会被重置。

【影像选项】



调整时钟频率和相位 [时钟频率/相位]

可以手动调整时钟频率和相位。

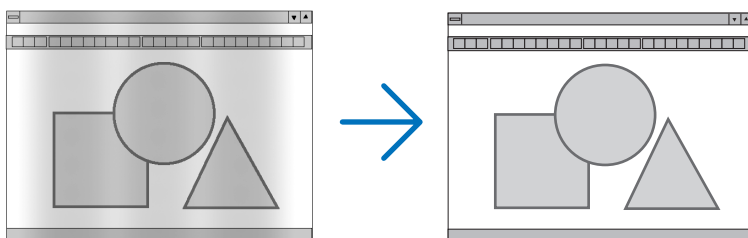

时钟频率 使用此项功能可微调电脑影像或去除可能出现的垂直条纹。该功能可通过调整时钟频率来去除影像上的水平条纹。

当第一次连接到电脑时，这项调整可能是必需的。

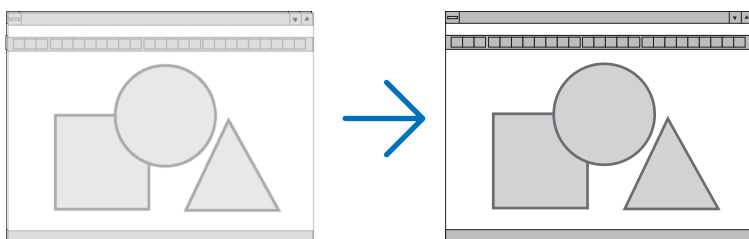

相位 使用此项功能可调整时钟相位或减少视频噪音、视点干扰或串扰。（在部分影像出现晃动时这种现象很明显。）

仅在 [时钟频率] 完成后才可使用 [相位]。

注：[时钟频率] 和 [相位] 项仅对 RGB 信号有效。

调整水平/垂直位置 [水平/垂直]

水平和垂直调整影像的位置。

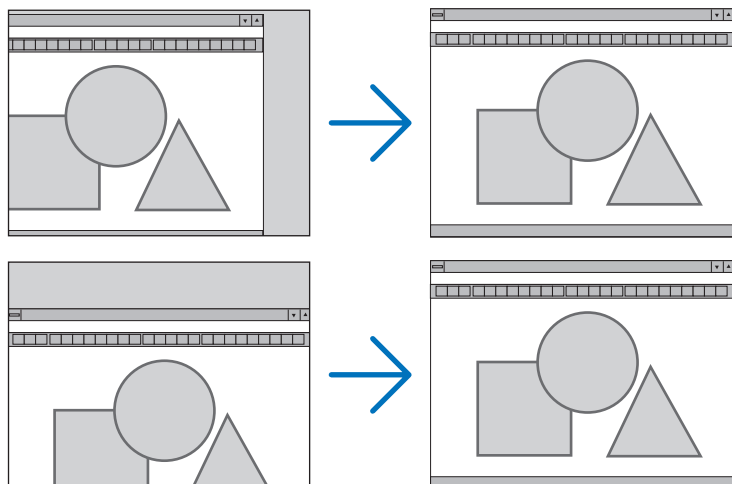

- 调整 [时钟频率] 和 [相位] 时，影像可能会失真。但是，这不是故障。
- [时钟频率]、[相位]、[水平] 和 [垂直] 的调整将被储存在现有信号的存储器内。下次投射同样分辨率、水平和垂直频率的信号时，将自动调出并应用调整值。
要删除储存在存储器内的调整值，从菜单选择 [设置] → [重置] → [现有信号]，然后重置调整值。

[消隐]

调整输入信号顶部、底部、左侧和右侧边缘的显示范围（消隐）。

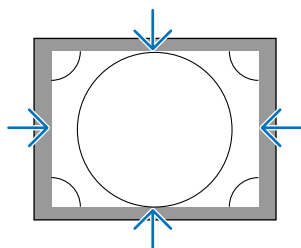
**选择过扫描百分比 [过扫描]**

选择信号的过扫描百分比（自动、0%、5% 和 10%）。

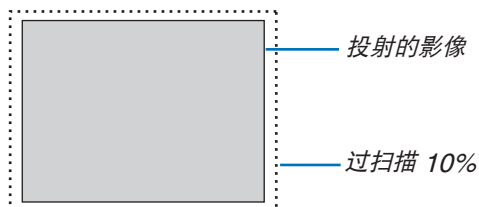

注：

- 在下列情况下，[过扫描] 项不可用：
 - 在 [显示宽高比] 中选择了 [原始] 时。

选择显示宽高比 [显示宽高比]

使用该功能选择屏幕的横向纵向显示宽高比。
本投影机自动识别要输入的信号并设定最佳的显示宽高比。

用于电脑信号



用于 HDTV/SDTV 信号



	分辨率	显示宽高比
VGA	640 × 480	4:3
SVGA	800 × 600	4:3
XGA	1024 × 768	4:3
WXGA	1280 × 768	15:9
WXGA	1280 × 800	16:10
HD (FWXGA)	1366 × 768	约 16:9
WXGA+	1440 × 900	16:10
SXGA	1280 × 1024	5:4
SXGA+	1400 × 1050	4:3
WXGA++	1600 × 900	16:9
UXGA	1600 × 1200	4:3
WSXGA+	1680 × 1050	16:10
FHD (1080P)	1920 × 1080	16:9
WUXGA	1920 × 1200	16:10
WQXGA	2560 × 1600	16:10
Quad HD	3840 × 2160	16:9
Quad HD	4096 × 2160	19:7

选项	功能
自动	投影机将自动确定输入的信号并以适当的显示宽高比显示。 根据信号的不同，投影机可能会错误确定显示宽高比。遇此情况，请从下列显示宽高比中选择正确的显示宽高比。
正常	以输入信号的显示宽高比显示影像。
4:3	以 4:3 的显示宽高比显示影像。
5:4	以 5:4 的显示宽高比显示影像。

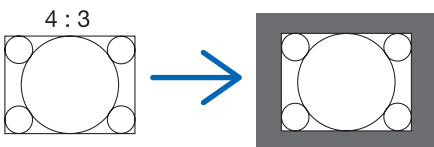
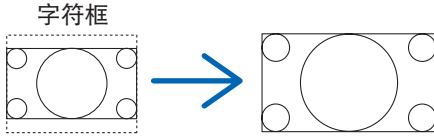
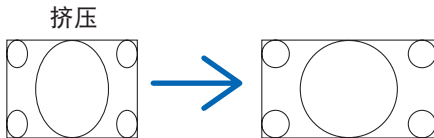
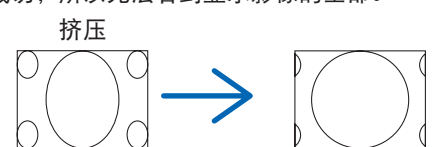
选项	功能
16:9	以 16:9 的显示宽高比显示影像。
15:9	以 15:9 的显示宽高比显示影像。
16:10	以 16:10 的显示宽高比显示影像。
原始	<p>当输入的电脑信号的分辨率低于或高于投影机的原始分辨率时，投影机以其真实的分辨率显示当前影像。（→ 第 2 页）</p> <p>当输入的电脑信号的分辨率高于投影机的原始分辨率时，将显示影像的中心部分。</p> 
字符框	<p>字符框信号的影像（16:9）在水平和垂直方向上等同比例延展，以适合屏幕。</p> 
宽屏	<p>挤压信号的影像（16:9）以 16:9 向左右延展。</p> 
放大	<p>挤压信号的影像（16:9）以 4:3 向左右延展。</p> <p>显示的影像的左右边缘被裁切，所以无法看到显示影像的全部。</p> 
满	投射成全屏幕尺寸。

提示：

- 当选择了 [16:9]、[15:9] 或 [16:10] 显示宽高比时，可用 [位置] 垂直调整影像位置。
- 术语“字符框”指的是一个比 4:3 影像更具横向特征的影像。它是视频信号源的标准显示宽高比。字符框信号具有“1.85:1”（Vista 尺寸）或“2.35:1”（用于电影胶片的影院范围尺寸）的显示宽高比。
- 术语“挤压”指的是显示宽高比从 16:9 转换到 4:3 的压缩影像。

【输入分辨率】

当无法辨别来自电脑视频输入端口（模拟 RGB）的输入信号的分辨率时，便自动指定分辨率。

【视频】

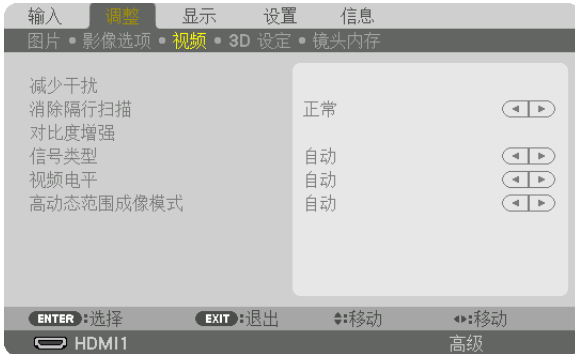

使用减少干扰【减少干扰】

当投射视频影像时，您可以使用此【减少干扰】功能来减少屏幕干扰（粗糙和失真）。本机配备有三种减少干扰功能。依据干扰的类型选择此功能。根据干扰等级的不同，减少干扰效果可以设定为【关】、【低】、【中】或【高】。对于 SDTV、HDTV 信号和组合信号输入，可以选择【减少干扰】。

减少随机干扰..... 减少影像中闪动的随机干扰。

减少蚊子干扰..... 减少在蓝光光盘回放过程中影像边缘周围出现的蚊子干扰。

块状噪声减弱..... 通过选择【开】减弱块状噪声或马赛克状图形。

选择隔行逐行转换过程模式【消除隔行扫描】

该功能允许您为视频信号选择一个隔行至逐行转换过程。

正常..... 从静态影像自动辨别动态影像，以创建清晰的影像。如果有一些明显的抖动和干扰，请选择【电影】。

动态图像..... 投射动态影像时选择此项。该项适用于含有很多抖动和干扰的信号。

静态图像..... 投射静态影像时选择此项。当投射了动态影像时，该视频会闪动。

【对比度增强】

使用人类眼睛的特性，实现了具有对比感和高分辨率的图像质量。

关..... 【对比度增强】功能已禁用。

自动..... 使用此功能可自动提高对比度和图像质量。

正常..... 手动调整增益。

【信号类型】

选择 RGB 和组合信号。通常，该项设定为 [自动]。如果影像的色彩仍不自然，请更改设置。

- 自动..... 自动辨别 RGB 和组合信号。
- RGB..... 切换至 RGB 输入。
- REC601..... 切换到符合 ITU-R Rec601 标准的组合信号。
符合 SDTV 影像的设置。
- REC709..... 切换到符合 ITU-R Rec709 标准的组合信号。
符合 Hi-Vision 影像的设置。
- REC2020..... 切换到符合 ITU-R Rec2020 标准的组合信号。
符合 4K 影像的设置。

【视频电平】

当外部设备连接至本投影机的 HDMI 1 输入端口、HDMI 2 输入端口、DisplayPort 输入端口和 HDBaseT IN 输入端口时，选择视频信号电平。

- 自动..... 基于来自正输出信号的设备的消息，自动切换视频电平。
根据连接设备的不同，可能无法正确完成该设置。在这种情况下，从菜单切换为“正常”或“增强型”并以最佳设置观看。
- 正常..... 禁用增强模式。
- 增强型..... 提高影像的对比度，更加随意地表现黑暗和光亮部分。
- 超白..... 视频对比度得以改善并且黑暗区域显得更有动感。

【高动态范围成像模式】

- 自动..... 自动辨别 RGB 信号。
- 关..... 根据输入信号投射影像。
- 开..... 投射符合 HDR 信号的影像。

注：这些选项仅适用于 4K 信号。

【3D 设定】

有关操作，请参阅“3-10 投射 3D 视频”（→ 第 44 页）。

立体声观察器

叠加一台或多台投影机并执行用于投射 3D 视频的设置。使用立体声观察器选择 3D 眼镜的左/右设置。

- 单机..... 使用一台投影机投射 3D 视频。
- 双左..... 使用专用于显示左侧视频的投影机。
- 双右..... 使用专用于显示右侧视频的投影机。

立体声过滤器

叠加一台或多台投影机并执行用于投射 3D 视频的设置。用于 Infitec 制造的 3D 眼镜的影像设置。

- 单机..... 使用一台投影机投射 3D 视频。
- 双左..... 使用专用于显示左侧视频的投影机。
- 双右..... 使用专用于显示右侧视频的投影机。

格式

选择 3D 视频格式（记录/传输格式）。选择格式以匹配 3D 电台和 3D 媒体。通常，选择 [自动]。当无法辨别某格式的 3D 检测信号时，请选择 3D 输入信号格式。

左/右 反转

反转左右视频的显示顺序。

如果您在选择了 [关] 时使用 3D 显示感到不适，请选择 [开]。

使用镜头内存功能 [镜头内存]



该功能用于在使用投影机的镜头移动、变焦和聚焦键时存储每个输入的已调整数值。可将已调整数值应用到您选定的信号。在选择信号源时将无需调整镜头移动、聚焦和变焦。

- 存储 存储每个输入信号存储器中的当前已调整数值。
- 移动 将已调整的数值应用到现有信号。
- 重置 将已调整数值返回上次输入状态。

注:

- 镜头内存调整将成为自动注册的输入列表。这些镜头内存调整可以从输入列表中加载。(→ 第 83 页)
 请注意，在输入列表中执行 [剪切] 或 [全部删除] 将删除镜头内存调整以及信号源调整。在加载其他调整之前，此删除不会生效。
- 为了将镜头移位、放大和变焦的各个调整值存储为所有输入信号的通用值，请将它们存储为参考镜头内存。

要将已调整数值存储在 [镜头内存]：

1. 投影您要调整的已连接设备的信号。
2. 通过 **LENS SHIFT/HOME POSITION**、**ZOOM +/-** 和 **FOCUS +/-** 键调整投射影像的位置、尺寸和变焦。
 - 可能通过遥控器执行调整。请参阅第 20 页上的“2-5 调整图像尺寸和位置”。
 - 通过移动投影机位置和俯仰脚进行轻微调整不是 [镜头内存] 的主题。
3. 将光标移到 [存储] 上，然后按 **ENTER** 键。



4. 将光标移到 [是] 上，然后按 **ENTER** 键。

要从 [镜头内存] 调用已调整数值：

1. 从菜单中选择 [调整] → [镜头内存] → [移动]，然后按 **ENTER** 键。



将显示确认屏幕。

2. 按 **◀** 键选择 [是]，然后按 **ENTER** 键。

在投射过程中，如果已保存输入信号的已调整数值，镜头将转动。否则，镜头将根据在选定 [参考镜头内存] [特性文件] 编号中存储已调整数值进行移动。

要在选择信号源时自动应用已调整数值：

1. 从菜单中选择 [设置] → [安装] → [参考镜头内存] → [负载信号]，然后按 **ENTER** 键。



2. 按 **▼** 键选择 [开]，然后按 **ENTER** 键。

这将根据已调整数值将镜头自动移动到选择信号源时的位置。



注：

- 使用在投影机中存储的已调整数值，镜头记忆功能可能无法生成完全对准的影像（由于镜头中的容差）。调用并应用镜头记忆功能中已调整数值后，请精细调整镜头移动、变焦和聚焦以生成最佳影像。

⑥ 菜单说明及功能【显示】

【画中画/双画面】



子输入

选择要显示在子画面中的输入信号。
有关操作详情，请参阅“4-2 同时显示两个图像”（→ 第 64页）。

模式

当切换至 2 个画面显示时，请选择 PIP（画中画）或双画面。

图像替换

将切换主画面和子画面中的视频。
有关详情，请参阅“4-2 同时显示两个图像”（→ 第 64页）。

画中画设定

选择画中画面中子画面的显示位置、位置调整以及其尺寸。

- 开始位置 当切换至画中画面时，选择子画面的显示位置。
- 水平位置 调整水平方向上显示子画面的显示位置。各角将作为参考点。
- 垂直位置 调整垂直方向的子画面显示位置。各角将作为参考点。
- 尺寸 选择子画面的显示尺寸。

提示:
 水平位置和垂直位置是从基参考点开始的移动量。例如，当调整顶部-左时，即使用其它开始位置显示，也会用相同的移动量显示此位置。
 最大移动量是本投影机的分辨率的一半。

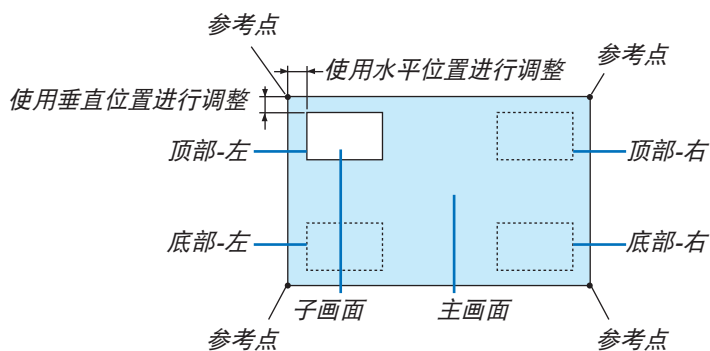

边界

选择 [双画面] 画面的主画面和子画面的显示边界。

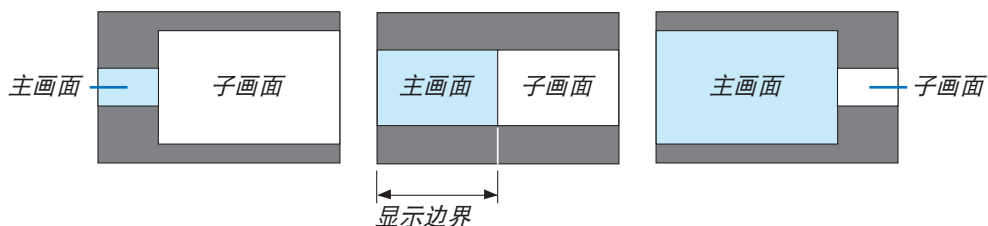

提示:
 • 从零到六的七个选项可供选择。

【几何修正】



模式

设置修正失真的模式。如果选择了 [关]，[几何修正] 就失效了。

如果您需要更改 [菜单角度]，请确保在执行[几何修正]之前对其进行更改。如果在执行[几何修正]后更改了[菜单角度]，则修正值将被重置为默认值。

梯形修正

水平和垂直方向上的正确失真。

水平..... 从对角线方向投射至屏幕时的调整。

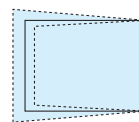

垂直..... 从顶部或底部方向投射至屏幕时的调整。

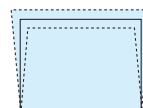

倾斜..... 在使用镜头移动垂直方向移动画面的情况下，执行梯形修正时调整失真。

投射比..... 依据使用的可选镜头的投射比进行调整。

镜头部件的型号	调整范围
NP40ZL	8-11
NP41ZL	13-30
NP43ZL	30-60

注：

- 当电源供给到本机时，即使变更了本机的倾斜度，也会保持之前使用的 [梯形修正] 调整值。
- 由于 [梯形修正] 执行的是电子修正，因此亮度可能会降低或者画面质量有时会变差。

基础

显示四点修正画面并调整投射画面的梯形失真。

有关操作详情，请参阅“修正水平和垂直梯形失真 [基础]”（→ 第 36页）。

水平转角/垂直转角

用于壁面等转角投射时的失真修正。

水平转角 与水平方向形成一个角度投射在墙上时，执行此修正。

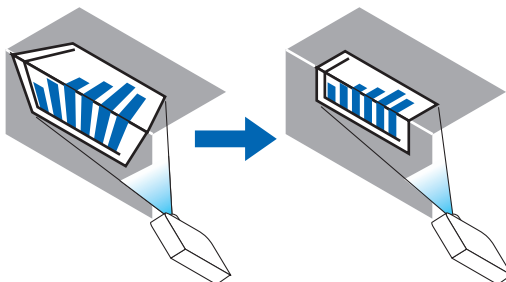

* 也可进行反向角度修正。

垂直转角 与垂直方向形成一个角度投射在墙上时，执行此修正。

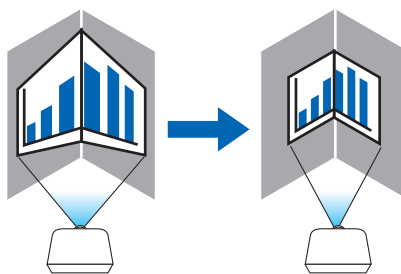

* 也可进行反向角度修正。

注：

- 当超过了最大调整范围时，失真调整无效。随着失真调整量变得越来越大，影像质量的恶化变得越发严重，请将投影机设置在一个最佳角度。
- 请注意，由于横切转角投射的上下两端或左右两端和画面中心之间距离的不同，影像将会离焦。因为影像会离焦，所以也不推荐短焦点镜头用于横切转角投射。

调整方法

1. 使光标与 [几何修正] 菜单的 [水平转角] 或 [垂直转角] 对准, 然后按下 **ENTER** 键。

- 将显示调整画面。

2. 按 **▼▲◀▶** 键使光标 (黄色框) 与目标调整点对准, 然后按 **ENTER** 键。

- 光标将变成调整点 (黄色)。

3. 按 **▼▲◀▶** 键调整画面的转角或各边, 然后按 **ENTER** 键。

- 调整点将变回光标 (黄色框)。

画面移动の説明

- 四个转角的调整点 (图中的 a、c、f 和 h) 将单独移动。

- 下列调整点在 [水平转角] 和 [垂直转角] 中不同。

水平转角: 当移动图中的 b 点时, 上边和 g 点也跟着移动, 下边将以平行的方式移动。

垂直转角: 当移动图中的 d 点时, 左边和 e 点也跟着移动, 右边将以平行的方式移动。

[[水平转角] 画面的调整点和投射画面的移动点]

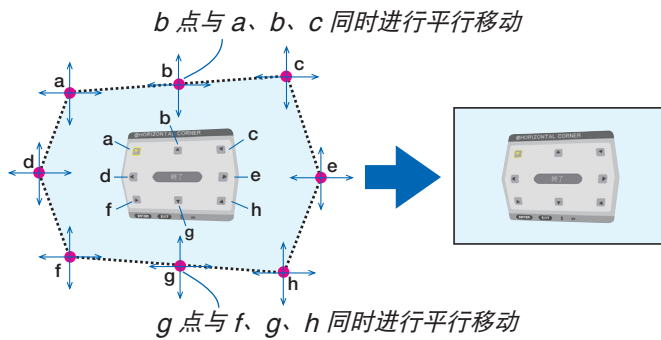

[[垂直转角] 画面的调整点和投射画面的移动点]

d 点与 a、d、f 同时进行平行移动

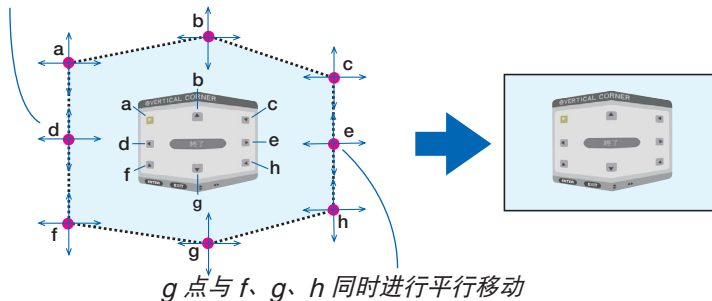

4. 从前面的步骤 2 开始调整其它点。

5. 调整完成后, 按 **▼▲◀▶** 键使光标与调整画面中的 [退出] 对准, 然后按 **ENTER** 键。

- 切换至 [几何修正] 菜单画面。

提示:

市售 USB 鼠标可用来执行修正。(→ 第 38 页)

变形

将特定表面上的投影图像失真修正为柱体或球体。

注：

- 当超过了最大调整范围时，失真调整无效。以最佳角度设置投影机，因为调整量越大，图像质量越差。
- 请注意，由于柱型或环形上横切转角投射的周边和画面中心之间距离的不同，影像将会离焦。因为影像会离焦，所以也不推荐短焦点镜头用于横切转角投射。

调整方法

1. 将光标对准 [几何修正] 菜单的 [变形]，然后按 **ENTER** 键。

- 将显示调整画面。

2. 按 **▼▲◀▶** 键使光标（蓝色框）与目标调整点对准，然后按 **ENTER** 键。

- 光标将变成调整点（黄色）。

3. 按 **▼▲◀▶** 键调整画面的转角或各边，然后按 **ENTER** 键。

- 光标将返回黄色框。

修正失真说明

- 可以独立移动八调整点。
- 对于左右两侧，使用 **◀/▶** 键调整失真范围，**▼/▲** 键调整失真峰值。
- 对于顶部和底部，使用 **▼/▲** 键调整失真范围，**◀/▶** 键调整失真峰值。
- 对于角，使用 **▼▲◀▶** 键移动位置。

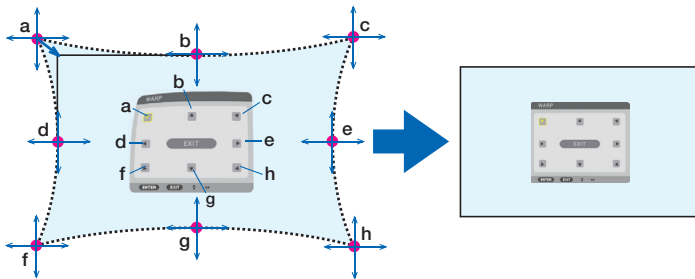

4. 对于调整其他点，从第 2 步开始重复。

5. 当调整完成后，将光标移动到调整屏幕上的 [退出]，然后按 **ENTER** 键。

- 该屏幕将切换到 [几何修正] 菜单。
会显示调整完成屏幕。

6. 按 **◀** 或 **▶** 键，将光标移到 [确认]，然后按 **[回车]** 键。

- 存储 WARP 已调整数值后，屏幕显示返回 [几何修正]。

提示：

市售 USB 鼠标可用来执行修正。（→ 第 38 页）

PC 工具

调出预先记录在投影机中的几何修正数据。
可以记录三种类型的修正数据。

注:

- 由于几何修正执行的是电子修正，因此亮度可能会受影响并且图像质量可能会降低。
-

重置

重置几何修正中已经设置为模式的调整值（返回起始值）。

- 当模式设置为关时，无效。
- 可以通过按住遥控器上的几何校正键2秒钟以上来执行重置。

【边缘融合】



当使用本机上下左右各位置的多台投影机组合投射高分辨率视频时，调整投射画面的边缘（边界）。

模式

该项激活或禁用边缘融合功能。

当模式设定成开时，可调整顶部、底部、左、右、黑色水平和融合曲线设置。

顶部/底部/左/右

选择画面上左边、右边、顶部和底部的边缘融合位置。

当选择了此处某一项时，便可调整下列设置。（→ 第 68页）

控制 启用顶部、底部、左和右功能。

标识物 调整范围和显示位置时设定是否显示标识物。选择了此项时，将显示用来调整范围的洋红色标识物和用来调整显示位置的绿色标识物。

范围 调整边缘融合的范围（宽度）。

位置 调整边缘融合的显示位置。

黑色水平

将画面分割成九部分并且保持各台投影机的黑色水平一致。

这九个分割画面为顶部-左、顶部中心、顶部-右、中心偏左、中心、中心偏右、底部-左、底部中心和底部-右。（→ 第 71页）

融合曲线

设置边缘融合部分的亮度。（→ 第 70页）

【多屏幕】

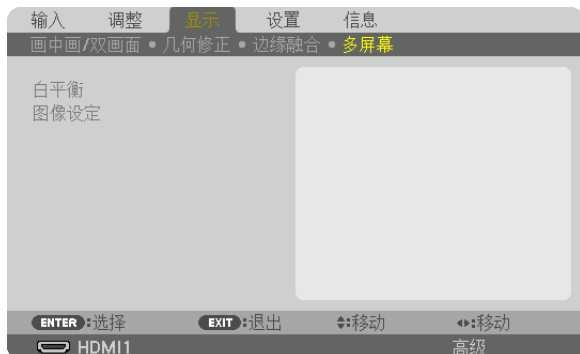

白平衡

当使用多台投影机的组合投射时，此项用来调整各台投影机的白平衡。
当 [模式] 设定成 [开] 时，可调整此项。

- 对比度 白、对比度 红、对比度 绿、对比度 蓝
..... 调整视频的白颜色。
- 亮度 白、亮度 红、亮度 绿、亮度 蓝
..... 调整视频的黑颜色。

图像设定

当使用多台投影机的组合投射时，此项用来设定分割条件。
请参考“4.多屏幕投影”（→ 第 60页）了解详情。

模式	关	以单独状态使用本投影机。
	放大	调整您要分割的视频区域的位置和宽度。边缘融合宽度也将自动设定成此处调整后的宽度。
	区块划分	分割画面指定到投影机。也将自动设定边缘融合功能。
放大	水平缩放	放大水平方向的视频区域。
	垂直缩放	放大垂直方向的视频区域。
	水平位置	移动水平方向的视频区域。
	垂直位置	移动垂直方向的视频区域。
区块划分	宽度	选择将要横向摆放投影机的台数。
	高度	选择将要纵向摆放投影机的台数。
	水平位置	在那些横向摆放的台数中，选择从左边开始的投影机位置。
	垂直位置	在那些纵向摆放的台数中，选择从顶部开始的投影机位置。

区块划分的使用条件

- 所有投影机需要满足下列条件。
 - 面板尺寸必须相同
 - 投射画面尺寸必须相同
 - 投射画面的左右端或者上下端必须一致。
 - 边缘融合的左边与右边的设置一致
 - 边缘融合的顶部边缘与底部边缘的设置一致

如果满足了这些区块划分条件，各安装位置的投影机的视频画面便会自动选取并进行投射。

如果不满足这些区块划分条件，请使用放大功能调整各安装位置的投影机的视频画面。

- 给各台投影机指定一个独特的控件 ID。
- 将您的蓝光播放机或电脑上的“Color setting”（颜色设置）和“DeepColor setting”（深色设置）设定成“Auto”（自动）。有关更多详情，请参阅附随蓝光播放机或电脑的使用手册。将蓝光播放器或电脑的 HDMI 输出信号连接到第一台投影机，然后将第一台投影机上的 HDBaseT OUT/Ethernet端口槽连接到第二台投影机上的 HDBaseT IN/Ethernet端口槽，后续投影机如此类推。

区块划分设置示例) 横向机器的台数 = 2, 纵向机器的台数 = 2

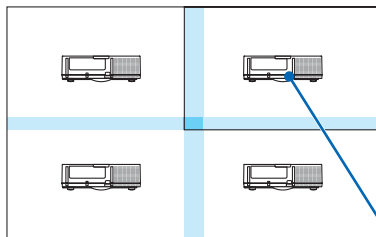

水平顺序 = 2 号机
垂直顺序 = 1 号机

⑦ 菜单说明及功能 [设置]

【菜单 (1)】

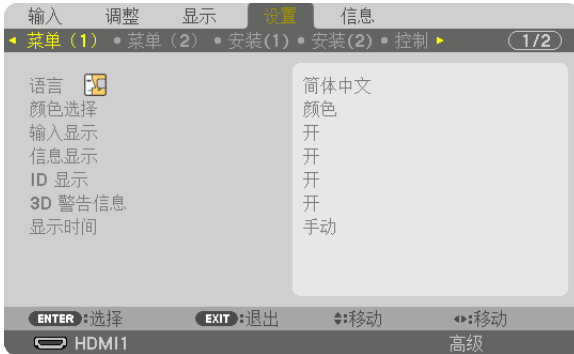

选择菜单语言 [语言]

您可以从 30 种语言中选择一种作为屏幕提示语言。

注：即使从菜单中执行了 [重置]，仍不会影响您的设置。

选择菜单颜色 [颜色选择]

有两种菜单颜色可选：颜色和单色。

开启/关闭信号源显示 [输入显示]

该选项开启或关闭 HDMI1、HDMI2、DisplayPort、电脑和 HDBaseT 等输入名称显示，它们将显示在屏幕的右上角。

开启/关闭信息显示 [信息显示]

选择是否在投射影像的底部显示投影机信息。
即使在选择了“关”时，也显示安全锁定警告。取消了安全锁定时，安全锁定警告关闭。

打开/关闭控件 ID [ID 显示]

ID 显示 该选项打开或关闭按遥控器上的 ID SET 键时显示的 ID 编号。（→ 第 121 页）

【3D 警告信息】

该项选择切换至 3D 视频时是否显示警告信息。
工厂出厂时的默认状态是设为开。

关 不会显示 3D 警告信息屏幕。

开 当切换至 3D 视频时，会显示 3D 警告信息屏幕。按 ENTER 键取消此信息。

- 60 秒钟后或者按其它按键时，此信息将自动消失。如果信息已自动消失，当切换至 3D 视频时，会再次显示 3D 警告信息。

选择菜单显示时间 [显示时间]

该选项可供您选择最后一次按键之后投影机需要等待多长时间关闭菜单。预置选项包括 [手动]、[自动 5 秒]、[自动 15 秒] 和 [自动 45 秒]。[自动 45 秒] 为工厂出厂预置。

【菜单 (2)】



【菜单角度】

选择显示菜单的方向。

【菜单位置】

切换屏幕菜单显示位置

水平位置 切换水平方向的菜单。

垂直位置 切换垂直方向的菜单。

重置 将显示位置的菜单重置为默认出厂设置（屏幕中心）。

提示：

- 关闭投影机电源后，显示位置的菜单会被重置为默认出厂设置。
- 输入端口和信息显示位置不受【菜单位置】的影响。
- 当连接市售 USB 鼠标时，通过鼠标点击可以移动菜单。
- 通过按住 ▼▲◀ 和 ▶ 键的同时按遥控器上的控制键或鼠标点击，可以移动菜单位置。
- 当显示屏幕菜单上的菜单位置，并且通过按住 ▼▲◀ 和 ▶ 按钮的同时按遥控器上的 CTL 按钮或点击鼠标来移动菜单时，菜单上已调整数值的指示将不会改变。在这种情况下，关闭菜单位置菜单一次并再次显示，以正确指示已调整数值。

【安装(1)】



选择投影机方位 [方位]

该功能可再定位影像投射方式。可选项有：桌面正投、吊顶背投、桌面背投和吊顶正投。

注：

- 如果您需要投影机置于天花板等特殊安装服务，请咨询经销商。切勿自行安装本投影机。自行安装可能会导致投影机掉落并造成人身伤害。

自动..... 自动检测并以桌面正投和吊顶正投的方式投射。

注：

- 不检测桌面背投和吊顶背投。请手动选择。

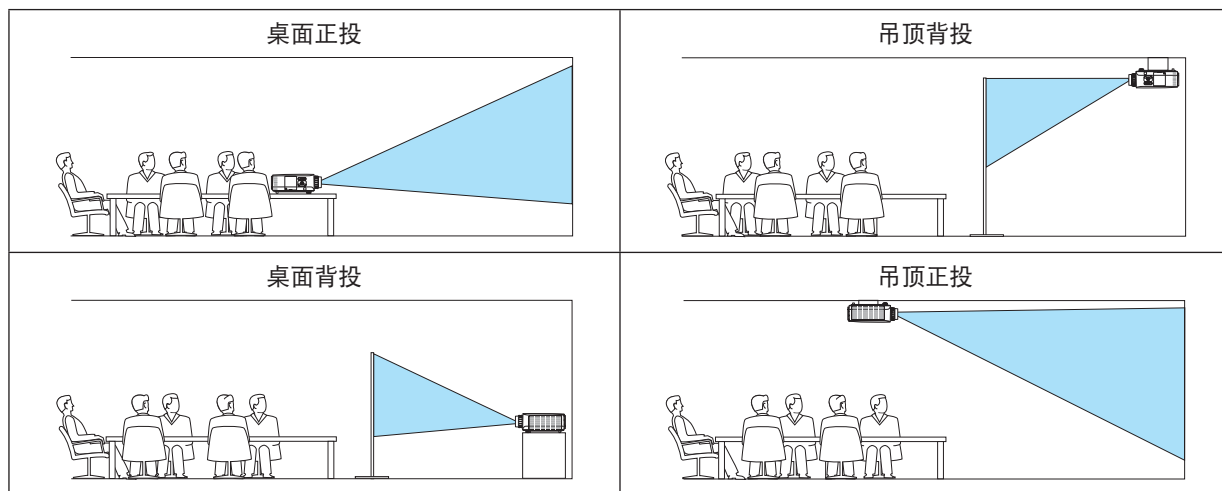

提示：

- 确认自动桌面正投是否在地板安装 ± 10 度范围内安装的，以及确认吊顶正投是否在吊顶安装 ± 10 度范围内安装的。当颠倒了投射屏幕时，请手动选择。

选择屏幕的显示宽高比和位置 [屏幕]

[屏幕类型]

设定投射屏幕的显示宽高比。

任意 选择了液晶面板的宽高比。投射多屏幕和 17:9 屏幕 (2K) 时选择此项。

4:3 屏幕 用于 4:3 显示宽高比的屏幕

16:9 屏幕 用于 16:9 显示宽高比的屏幕

16:10 屏幕 用于 16:10 显示宽高比的屏幕

注:

- 更改屏幕类型后, 请确认菜单中 [显示宽高比] 的设置。(→ 第 92 页)

[位置]

调整屏幕位置。根据您使用的型号和屏幕类型的不同, 功能可能会变得无效, 可调范围可能会有所不同。

使用壁色修正 [壁色]



只要屏幕材料不是白色, 该功可以在应用中进行快速自适应色彩校正。

注: 选择 [白板] 会降低光源亮度。

选择风扇模式 [风扇模式]

风扇模式用来设定内部冷却风扇的速度。

模式 选择四种模式中的一种: 自动、正常、高速和高海拔。

自动: 内置风扇根据内置传感器检测的温度和气压以可变速度自动运转。

正常: 内置风扇根据内置温度传感器的检测以适当的速度运行。

高速: 内置风扇以高速运行。

高海拔: 内置风扇以高速运行。在海拔约为 1700 米或更高的地方使用本投影机时, 请选择此项。

注:

- 当连续数天一直不停地使用本机时, 确保风扇速度设定为 [高速]。
- 在海拔约为 1700 米或更高的地方使用本投影机时, 请将 [风扇模式] 设置为 [自动] 或 [高海拔]。
- 如果在海拔约为 1700 米或更高的地方使用本投影机时没有设置为 [自动] 或 [高海拔], 可能造成投影机过热并且保护器可能会使投影机关闭。遇此情况, 请等待几分钟后再次开启投影机。
- 如果在海拔低于约 1700 米的地方使用本投影机时设置为 [高海拔], 可能会造成投影机过冷, 从而导致影像抖动。请将 [风扇模式] 切换为 [自动]。
- 在海拔约 1700 米或更高的地方使用本投影机, 可能会缩短光源等光学元件的使用寿命。
- 即使从菜单中执行了 [重置], 仍不会影响您的设置。

提示:

- 当 [风扇模式] 中选择了 [高海拔] 时, 将在菜单底部显示一个符号图标 .

[光源模式]

调整多屏幕投射中各台投影机的节能设置和亮度。对于节能设置，请参阅第 33 页“3-6. 使用光源模式 [光源模式] 时改变光源模式/查看节能效果”。

光源模式	正常	光源亮度将变为 100% 且屏幕将变亮。
	节能模式 1	通过依据所选的设置控制亮度和风扇速度，操作音变小，消耗电力也下降。
	节能模式 2	
	使用寿命长	该模式优化了光学部件的使用寿命。亮度为正常的30%左右。
持续亮度	关	[持续亮度] 模式将被取消。
	开	<p>选择了 [开] 时，保持有效的亮度。除非选择了 [关]，否则即使是关闭了本投影机，实际上仍将保持相同的设置。</p> <ul style="list-style-type: none"> 欲重新调整亮度，请在执行进一步调整之前，首先将此设置改成 [关]。 <p>注：</p> <ul style="list-style-type: none"> [持续亮度] 模式是一种用来保持亮度在一定水平的功能。不会固定颜色。
参考光线调整		<p>可以按 1% 增量从 30 到 100% 来调整亮度。</p> <p>当若干台投影机用于多屏幕投射时，可以在各台投影机上分别调整其亮度。</p>

- * 在[持续亮度]选择为[关]时，[光源模式]可用。
- * 在[光源模式]选择为[正常]，并且[持续亮度]选择为[关]时，[参考光线调整]可用。

提示：

- 通常亮度会随着使用时间的变化逐渐下降，但是通过选择 [持续亮度] 模式，本投影机内部的传感器会检测亮度并自动调节亮度输出，从而保持了光源使用寿命期间的持续亮度。
然而，如果亮度输出早已设定成其最大值，亮度将会随着使用时间的变化有所下降。
因此，当使用多屏幕投射时，建议将亮度调整为略低的水平，然后将 [持续亮度] 模式设置成 [开]。

[参考白平衡]

该功能可以调整所有信号的白平衡。

调整信号的白色和黑色电平，以达到最佳彩色再生。

当屏幕水平（左/右）方向中白色的红色（R）和蓝色（B）不均匀时，也调整均一性。

对比度 红/对比度 绿/对比度 蓝

..... 这些调整图像的白色。

亮度 红/亮度 绿/亮度 蓝

..... 这些调整图像的黑色。

均一性 红 设置越靠近 + 端，图片左端上的红色越浓（向左边缘逐渐递增）并且图片右端上的红色越淡（向右边缘逐渐递减）。

当设置越发靠近 - 端时，正好相反。

均一性 蓝 设置越靠近 + 端，图片左端上的蓝色越浓（向左边缘逐渐递增）并且图片右端上的蓝色越淡（向右边缘逐渐递减）。

当设置越发靠近 - 端时，正好相反。

[静态会聚]

该功能可以调整图像中的颜色偏差。

可以以单位 ± 1 像素进行调整，水平方向（水平 红、绿和蓝），垂直方向（垂直 红、绿和蓝）。

使用参考镜头内存功能 [参考镜头内存]

该功能用于在使用投影机或遥控器的镜头移动、变焦和聚焦键时存储所有输入信号源公用的已调整数值。内存中存储的已调整数值可用作当前的参考。

- 特性 选择一个存储的 [特性] 编号。
- 存储 将当前已调整数值存储在内存中作为参考。
- 移动 将存储在 [存储] 中的已调整参考数值应用到现有信号。
- 重置 将选定的 [特性] 编号 [参考镜头内存] 重置为出厂默认设置。
- 负载信号 当您切换信号时，镜头将移动到选定 [特性] 编号的镜头移动、变焦和聚焦值。
如果未将已调整数值保存到 [镜头内存]，镜头将应用 [参考镜头内存] 已调整数值。另外，
如果已调整数值未保存到 [参考镜头内存]，本机将返回默认出厂设置。
- 强制静音 要在镜头移动期间关闭影像，请选择 [是]。

注：

- 当从菜单执行 [现有信号] 或 [所有数据] 时，[参考镜头内存] 中的已调整数值不会恢复为默认值。
- 要存储每个输入信号源的已调整数值，请使用镜头内存功能。（→ 第 54、97 页）

【镜头校准】

校准已安装镜头的变焦、聚焦和移动的调整范围。

更换镜头后，请务必执行 [镜头校准]。

[安装 (2)]**[快门设置]**

激活和闲置镜头快门功能。您还可以设置在按下遥控器上的快门键之一时，灯光淡入或淡出所需的时长。

开启快门	打开	打开电源时，光源亮起并且本机投射图像。
	关闭	打开电源时，光源不亮。 当按下快门键时，快门释放并且光源开启。
淡入时间	设定按下快门键后投射光淡入要花多长时间。 可以按 1 秒的增量从 0 至 10 秒设定此时间。	
淡出时间	设定按下快门键后投射光淡出要花多长时间。 可以按 1 秒的增量从 0 至 10 秒设定此时间。	

【控制】



工具



管理员模式

该项允许您选择菜单模式、保存设定值并设定管理员模式的口令。

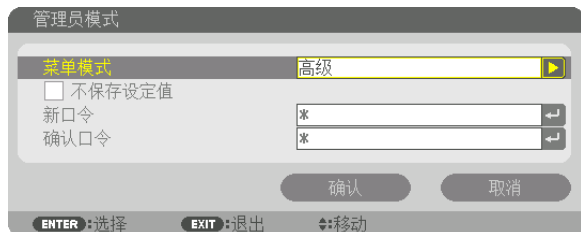

菜单模式	选择 [普通] 或 [高级] 菜单。 (→ 第 75页)	—
不保存设定值	勾选此复选框将不会保存您的投影机设置。 取消勾选此复选框将保存您的投影机设置。	—
新口令/确认口令	指定管理员模式的一个口令。	最多 10 位字母数字字符

程序计时器



使用此可选项，可以在指定的时间内自动开启投影机/使投影机待机、变更视频信号和选择光源模式。

注：

- 使用 [程序计时器] 之前，确保已设置了 [日期和时间] 功能。（→ 第 120页）
 确保在连接了电源线的情況下投影机处于待机状态。
 投影机内置一个时钟。在主电源关闭后，时钟将保持工作大约一个月。如果投影机主电源未供电一个月或更长时间，则需要再次设置 [日期和时间设置] 功能。

设置一个新的程序计时器

1. 在程序计时器屏幕，使用▲或▼键选择 [设置]，然后按 ENTER 键。



将显示 [程序表] 画面。

2. 选择一个空白程序号，然后按 ENTER 键。



将显示 [编辑] (编辑) 画面。

3. 根据需要设置每个项目。



- 激活 勾选此复选框将启用程序。
- 日期 选择程序一周中工作的时间。若要从星期一至星期五执行程序，选择 [星期一-星期五]。若要每天执行程序，选择 [每天]。
- 时间 设置执行程序的时间。以 24 小时的格式输入时间。
- 功能 选择需要执行的功能。选择 [电源] 将允许您通过设置 [高级设置] 打开或关闭投影机。选择 [输入] 将允许您通过设置 [高级设置] 选择一个输入端口。选择 [光源模式] 可以让您通过设置 [高级设置]，将 [光源模式] 设置为 [正常]、[节能模式 1]、[节能模式 2] 和 [使用寿命长] 中的选项之一。
- 高级设置 在 [功能] 中为所选择的项目选择一个选项。
- 重复 勾选此复选框将连续重复执行程序。若只在本周使用程序，清除勾选标记。

4. 选择 [确认]，然后按 ENTER 键。

设置完成。

将返回 [程序表] 画面。

5. 选择 [↶] (返回)，然后按 ENTER 键。



将返回 [程序计时器] 屏幕。

6. 选择 [退出]，然后按 ENTER 键。

将返回 [工具] 屏幕。

注：

- 最多可以设置 30 种不同的计时器设置。
- 在设定的时间执行程序计时器，而非逐个程序执行。
- 执行了 [重复] 中没有勾选的程序后，会自动清除 [激活] 复选框中的勾选标记，程序将停用。
- 设置的打开和关闭时间相同时，将以关闭时间的设置为准。
- 当同时设置两个不同的信号源时，将以较大的程序号为准。
- 冷却风扇正在运行或发生错误时，将不执行打开时间的设置。
- 关闭时间已过但电源无法关闭的情况下，在可以关闭电源前，将不执行关闭时间的设置。
- 即使启用了程序计时器，仍不会执行 [编辑] 画面上 [激活] 中没有勾选的程序。
- 使用程序计时器打开了投影机后，如果您想关闭投影机，可以设置关闭时间或者手动关闭，确保投影机不会长时间打开。

激活程序计时器

1. 在 [程序计时器] 屏幕上选择 [激活]，然后按 **ENTER** 键。
将显示选择画面。
2. 按 **▼** 键，使光标与 [开] 对准，然后按 **ENTER** 键。
返回 [程序计时器] 屏幕。

注:

- 当 [程序计时器] 的有效设置没有设定成 [开] 时，即使在程序表中已经勾选了 [激活] 项，也不会执行此程序。
- 甚至在 [程序计时器] 的有效设置设定成 [开] 时，[程序计时器] 也不起作用，直到 [程序计时器] 画面关闭才会作用。

编辑程序设置

1. 在 [程序表] 画面上，选择您想编辑的程序，然后按 **ENTER** 键。
2. 在 [编辑] 屏幕上变更设置。
3. 选择 [确认]，然后按 **ENTER** 键。
程序设置将发生变化。
将返回 [程序表] 画面。

变更程序顺序

1. 在 [程序表] 画面上，选择您想变更顺序的程序，然后按 **▶** 键。
2. 按 **▼** 键选择 **▲** 或 **▼**。
3. 多次按 **ENTER** 键，选择您想移动程序的一行。
程序顺序将发生变化。

删除程序

1. 在 [程序表] 画面上，选择您想删除的程序号，然后按 **▶** 键。
2. 按 **▼** 键选择 [ (删除)]。
3. 按 **ENTER** 键。
将显示确认屏幕。
4. 选择 [是]，然后按 **ENTER** 键。
将删除程序。

这将完成删除程序。

日期和时间设置



您可以设置当前时间、月、日和年。

注：投影机有内置时钟。在主电源关闭后，时钟将保持工作大约一个月。如果主电源关闭了一个月或更长的时间，内置时钟将停止。如果内置时钟停止，请重新设置日期和时间。在待机模式下内置时钟不会停止。为了在即便不使用投影机时仍持续激活内置的时钟，请将机器置于待机状态并不要拔下电源线。

时区设置 选择您的时区。

日期和时间设置 . 设定您的当前日期 (MM/DD/YYYY) 和时间 (HH:MM) 。

互联网时间服务器：勾选此复选框，投影机的内置时钟将每隔 24 小时并在投影机启动时和互联网时间服务器同步一次。

更新：立即同步投影机的内置时钟。只有在勾选了互联网时间服务器选项时，更新键才有效。

夏令时设置 勾选此复选框，将激活夏季时的时钟。

【鼠标】

该功能用于通过本投影机上的 USB-A 端口槽使用市售 USB 鼠标。

按钮 选择用右手或左手使用鼠标。

敏感度 选择鼠标的快、中和低灵敏度。

注：该设置不能保证所有市售 USB 鼠标的运动。

关闭机箱键 [控制面板锁定]

此选项可开启或关闭机箱上控制面板锁定功能。

注：

• 如何取消 [控制面板锁定]

当 [控制面板锁定] 设定成 [开] 时，按主机上的 INPUT 键约 10 秒钟即可取消 [控制面板锁定] 设置。

提示：

• 当启用了 [控制面板锁定] 时，在菜单的右下角将显示一个键锁图标 [] 。

• 此控制面板锁定功能不影响遥控器功能。

启动安全功能 [安全]

此功能打开或关闭安全功能。

不正确输入密码，投影机便不会投射影像。（→ 第 41 页）

注：即使从菜单中执行了 [重置]，仍不会影响您的设置。

选择通讯速率 [通讯速率]

此功能设定 PC 控制端口槽 (D-Sub 9P) 的通讯速率。确保设置合适的设备连接速度。

注：

• 即使从菜单中执行了 [重置]，仍不会影响到您所选择的通讯速率。

设置投影机的 ID 编号 [控件 ID]

用同一个具有控件 ID 功能的遥控器分别操作多台投影机。若将所有投影机都指定同一个 ID，便可使用同一个遥控器一起操作所有投影机。此时，每台投影机需分配一个 ID 编号。

控件 ID 编号..... 从 1 至 254 中选择您所希望分配至您投影机的号码。

控件 ID 选择 [关] 关闭控件 ID 设置，选择 [开] 打开控件 ID 设置。

注：

- 当 [控件 ID] 选择了 [开] 时，使用不支持控件 ID 功能的遥控器无法操作本投影机。（此时，可以使用投影机机箱上的键。）
- 即使从菜单中执行了 [重置]，仍不会影响您的设置。
- 按住投影机机箱上的 ENTER 键 10 秒将显示取消控件 ID 的菜单。

指定或更改控件 ID

1. 开启投影机。

2. 按遥控器上的 ID SET 键。

将显示控件 ID 屏幕。

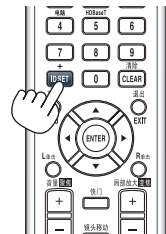

如果可以当前遥控器控件 ID 操作投影机，将显示 [激活]。如果无法使用当前遥控器控件 ID 操作投影机，将显示 [未激活]。按下列步骤（第 3 步）指定控件 ID 使未激活的投影机运行。

3. 按住遥控器上的 ID SET 键的同时，按数字键盘上的任意键。

示例：

若要指定“3”，请按遥控器上的“3”键。

无 ID 表示所有的投影机可以用同一个遥控器一起操作。要设置“无 ID”，输入“000”或按 CLEAR 键。

提示：控件 ID 可设置为 1 至 254。

4. 松开 ID SET 键。

显示更新后的控件 ID 屏幕。

注：

- 在电池耗尽或取出后几天内，可以清除 ID。
- 当取出电池后，无意中按了遥控器上的任意键都将清除当前指定的 ID。

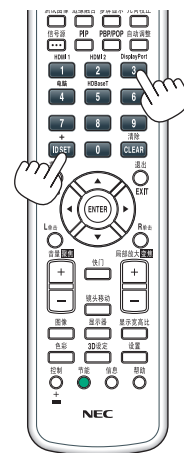

开启或关闭遥控感应器 [遥控感应器]

该选项可以确定在无线模式下启用投影机上的哪个遥控感应器。

可选项有：前面/后面、前面、后面和 HDBaseT*。

注：

- 当此项已经设定成“HDBaseT”时，若打开连接至本投影机的 HDBaseT 传输装置的电源，本投影机的遥控器便不能接收信号。

提示：

- 在阳光直射或者强照明光线照射投影机的遥控感应器时，若遥控系统不起作用，请更改其他选项。

【网络设置】

**重要提示:**

- 关于这些设置，请向您的网络管理员进行咨询。
- 当使用有线局域网时，将以太网线（LAN 线缆）连接到投影机上的 LAN 端口槽。（→ 第 150页）
- 对于 LAN 导线，请使用 5e 类或更高的屏蔽双绞线（市售）。

提示：即使从菜单中执行了 [重置]，仍不会影响您进行的网络设置。

有关如何设置局域网连接的使用提示**欲设置用于局域网的投影机：**

选择 [有线局域网] → [特性文件] → [特性文件 1] 或 [特性文件 2]。

针对有线局域网，可以设定两种设置。

接下来打开或关闭 [DHCP]、[IP 地址]、[子网屏蔽] 和 [网关]，然后选择 [确定] 并按 ENTER 键。（→ 第 124页）

欲调出存储在特性文件号码中的局域网设置：

选择用于有线局域网的 [特性文件 1] 或 [特性文件 2]，然后选择 [确定] 并按 ENTER 键。（→ 第 124页）

欲连接一台 DHCP 服务器：

打开用于有线局域网的 [DHCP]。选择 [开]，然后按 ENTER 键。未使用 DHCP 服务器的情况下欲指定 IP 地址，请关闭 [DHCP]。（→ 第 124页）

要通过电子邮件收到错误信息：

选择 [邮件提醒]，并设定 [发送者地址]、[SMTP 服务器名称] 和 [接收者地址]。最后，选择 [确定]，然后按 ENTER 键。（→ 第 126页）

有线局域网

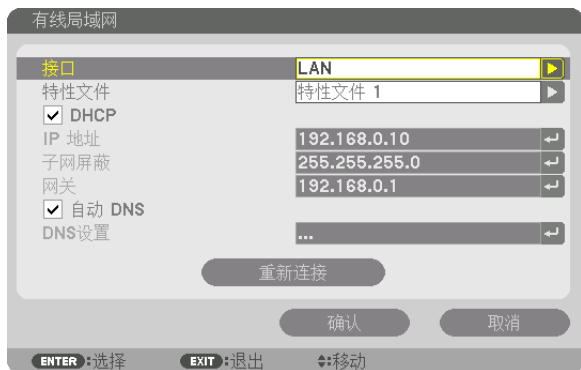

接口	选择 [LAN]，使用 LAN 端口槽连接到有线局域网。选择 [HDBaseT]，使用HDBaseT IN/Ethernet PORT 连接到有线局域网。该控制所连接设备将被闲置，如果没有信号发送，如果投影机连接到三分钟接到有线局域网直通的 HDBaseT IN/Ethernet。若拒绝，请预先将待机模式设置为 [休眠]。	—
特性文件	<ul style="list-style-type: none"> • 可以通过两种方式在投影机内存中记录有线局域网的设置。 • 选择 [特性文件 1] 或 [特性文件 2]，然后进行 [DHCP] 和其它可选项的设置。完成之后，选择 [确认]，然后按 ENTER 键。这样就可以将您的设置存储在内存中了。 • 如何从内存中调出设置： 从 [特性文件] 列表选择 [特性文件 1] 或 [特性文件 2] 之后。 选择 [确认]，然后按 ENTER 键。 • 未连接至有线局域网时选择 [闲置] 	—
DHCP	复选框内打勾可从 DHCP 服务器自动分配投影机的 IP 地址。清除复选框的勾选可注册从网络管理员获得的 IP 地址或子网屏蔽号码。	—
IP 地址	当 [DHCP] 为关闭时，设定连接至投影机的网络的 IP 地址。	多达 12 位数字字符
子网屏蔽	当 [DHCP] 为关闭时，设定连接至投影机的网络的子网屏蔽号码。	多达 12 位数字字符
网关	当 [DHCP] 为关闭时，设定连接至投影机的网络的默认网关。	多达 12 位数字字符
自动 DNS	复选框内打勾可从 DHCP 服务器自动分配连接至投影机的 DNS 服务器的 IP 地址。清除复选框的勾选可设定连接至投影机的 DNS 服务器的 IP 地址。	多达 12 位数字字符
DNS设置	当 [自动 DNS] 未勾选时，设定连接至投影机的网络上的 DNS 服务器的 IP 地址。	多达 12 位数字字符
重新连接	重新将投影机连接至网络。如果您更改了 [特性文件]，请尝试此项菜单。	—

投影机名称



投影机名称	设定一个独特的投影机名称。	最多 16 位字母数字字符和符号
-------	---------------	------------------

域

设定投影机的主机名和域名。



主机名	设定投影机的主机名。	最多 16 位字母数字字符
域名	设定投影机的域名。	最多 60 位字母数字字符

邮件提醒

邮件提醒	<p>当使用无线或有线局域网时，此选项将通过电子邮件将错误消息通知您的电脑。</p> <p>勾选复选框将会启动邮件提醒功能。</p> <p>取消勾选复选框将会关闭邮件提醒功能。</p> <p>从投影机发出消息的示例：</p> <div style="border: 1px solid black; padding: 5px;"> <p>对象：[投影机] 投影机信息 冷却风扇已停止运转。 [信息] 投影机名称：xxxxx 已使用光源小时数：xxxx[H]</p> </div>	—
主机名	输入一个主机名。	最多 16 位字母数字字符
域名	输入连接到投影机的网络域名。	最多 60 位字母数字字符
发送者地址	指定发送者地址。	最多 60 位字母数字字符和符号
SMTP服务器名称	输入将要连接到投影机的 SMTP 服务器名称。	最多 60 位字母数字字符
接收者地址 1,2,3	输入接收者的地址。	最多 60 位字母数字字符和符号
邮件测试	<p>发送一封测试邮件确认您的设置是否正确。</p> <p>注：</p> <ul style="list-style-type: none"> 如果在测试中输入的地址不正确，您可能收不到邮件提醒。如果发生这种情况，请检查接收者地址的设置是否正确。 必须选择 [发送者地址]、[SMTP 服务器名称] 或 [接收者地址 1-3] 其中之一，否则就不能使用 [邮件测试] 功能。 执行 [邮件测试] 功能前必须高亮显示 [确认]，然后按 ENTER 键。 	—

网络服务



HTTP服务器	设定 HTTP 服务器的口令。	最多 10 位字母数字字符
PJLink	<p>使用 PJLink 功能时，此可选项允许您设定口令。</p> <p>注：</p> <ul style="list-style-type: none"> 请不要忘记口令。但是如果忘记口令，请咨询您的经销商。 PJLink 是什么？ PJLink 是不同生产商用来控制投影机的标准化协议。此标准协议是由日本办公机械与信息系统产业协会 (JBMIA) 在 2005 年制定的。 本投影机支持 PJLink Class 1 中的所有指令。 即使从菜单中执行了 [重置]，PJLink 的设置也不会受到影响。 	最多 32 位字母数字字符
AMX BEACON	<p>当连接至 AMX 的 NetLinx 控制系统支持的网络时，打开或关闭来自 AMX Device Discovery 的检测。</p> <p>提示： 当使用支持 AMX Device Discovery 的装置时，所有 AMX NetLinx 控制系统将会识别该装置并从 AMX 服务器下载相应的 Device Discovery Module (设备发现模块)。</p> <p>勾选复选框将启用从 AMX Device Discovery 检测投影机。 取消勾选复选框将禁用从 AMX Device Discovery 检测投影机。</p>	—
CRESTRON	<p>ROOMVIEW：从个人电脑控制本投影机时开启或关闭。 CRESTRON CONTROL：从您的控制器控制本投影机时开启或关闭。</p> <ul style="list-style-type: none"> CONTROLLER IP ADDRESS：输入 CRESTRON SERVER 的 IP 地址。 IP ID：输入 CRESTRON SERVER 的 IP ID。 	多达 12 位数字字符
Extron XTP	设定将本投影机连接到 Extron XTP 发射器。ON 将启用与 XTP 发射器的连接。OFF 将禁用与 XTP 发送器的连接。	—

提示：仅在与 CRESTRON ROOMVIEW 一起使用时才需要 CRESTRON 设置。

有关更多信息，请访问 <https://www.crestron.com>

【源选项】

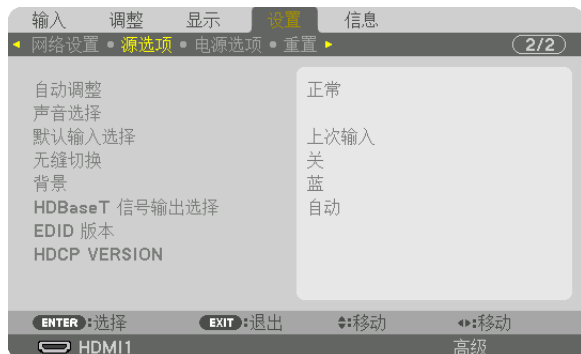

设置自动调整 [自动调整]

该功能可设置自动调整模式，这样电脑信号可自动或手动进行噪音和稳定性的调整。您可以用两种方式自动进行调整：[正常]和[精细]。

关 不能自动调整电脑信号。您可以手动优化电脑信号。

正常 默认设置。电脑信号可进行自动调整。一般情况下选择此选项。

精细 如果需要精细调整则选择此选项。比起 [正常] 选项，该选项在切换信号源时花费更多时间。

提示：

- 工厂出厂时的默认设置是 [正常]。
- 当按下自动调整键时，便执行同样的 [精细] 调整。

【声音选择】

选择 HDMI 1 IN 端口、HDMI 2 IN 端口、DisplayPort 输入端口和 HDBaseT IN/Ethernet 端口槽的音频输入。

选择默认信号源 [默认输入选择]

每次开启投影机时，您都可以将它的任何一种输入设置为默认值。

上次输入 每次开启投影机时，将投影机之前或上一次的有效输入作为默认值。

自动 按 HDMI1 → HDMI2 → DisplayPort → 电脑 → HDBaseT 的顺序搜索有效信号源并显示找到的第一个信号源。

HDMI1 每次开启投影机时显示来自 HDMI 1 IN 连接器的数字信号源。

HDMI2 每次开启投影机时显示来自 HDMI 2 IN 连接器的数字信号源。

DisplayPort 每次开启投影机时显示来自 DisplayPort 的数字信号源。

电脑 每次开启投影机时显示来自 COMPUTER IN 连接器的电脑信号。

HDBaseT 投射 HDBaseT 信号。

【无缝切换】

当切换了输入连接器时，保持切换前显示的影像，以使可以在不存在信号缺失引起的断裂的情况下切换至新影像。

选择背景颜色或标志 [背景]

当无信号时，使用此功能可显示蓝、黑或标志屏。默认背景为 [蓝]。

注：

- 即使在选择了背景标志时，若在 [画中画/双画面] 模式中显示了两个图像，无信号时也是显示蓝背景，而非标志背景。

[HDBaseT 信号输出选择]

选择要从投影机上的 HDBaseT OUT/Ethernet端口槽输出的信号。当同时投影两个影像（画中画/双画面）时，将输出主屏幕的影像。

- 自动..... 输出输入信号。已设置 [画中画] 后，主屏幕的输入信号为输出。
- HDMI1 通过 HDMI1 输入端口输出输入信号。
- HDMI2 通过 HDMI2 输入端口输出输入信号。
- DisplayPort..... 通过 DisplayPort IN 端口输出输入信号。
- HDBaseT 通过 HDBaseT IN/Ethernet 端口槽输出输入信号。

注:

- 通过输入端口的信号无法输出。在已经针对此功能设置项 [画中画] 或 [双画面] 和 [自动]，此外，主屏幕的输入端口是电脑和子屏幕的输入端口是 HDMI1 IN、HDMI2 IN、DisplayPort IN 或 HDBaseT IN/Ethernet 端口槽其中某个端口，将输出子屏幕的信号。
- 如果为 [画中画] 和 [双画面] 设置的主屏幕和子屏幕的输入端口与选定的输入端口不同，将输出任何影像。
- 无法输出 4K60p 和 4K50p 信号。

[EDID 版本]

切换 HDMI1 IN 和 HDMI2 IN 端口的 EDID 版本。

- 模式1..... 支持通用信号
 - 模式2..... 支持 4K 信号
- 使用支持 4K 的设备选择此模式，以但显示 4K 影像

注:

如果不能在 [模式2] 中输出影像和声音，则切换为 [模式1]。

[HDCP VERSION]

切换 HDMI1 IN, HDMI2 IN 和 HDBaseT IN/Ethernet端口的 HDCP 版本。选择通用信号用 HDCP2.2。

- HDCP2.2 自动切换 HDCP2.2 和 HDCP1.4 模式
- HDCP1.4 使用 HDCP1.4 强制执行传输

注:

- 如果无法从与 HDBaseT OUT/Ethernet端口槽连接的显示器输出影像和声音，则将 HDCP 版本切换为 HDCP1.4。

【电源选项】

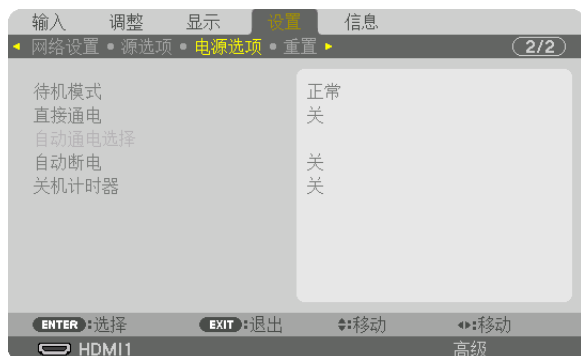

【待机模式】

选择待机模式：

- 正常 根据投影机设置和所连接设备的状态自动转换待机状态并控制功耗。（→ 第 168页）
 - 休眠 保持休眠状态。功耗比正常设置高。在以下情况中选择本模式：
 - 用于持续使用 HDBaseT IN/Ethernet 和 HDBaseT OUT/Ethernet 端口槽。
- [示例]
- 用于在菊花链中连接多台投影机。（→ 第 147页）
 - 用于连接到 HDBaseT 传输设备（→ 第 146页）

提示：

- [重置] 无法改变 [待机模式] 设置。
- 待机模式下的功耗不包括在节省碳排放的计算中。

激活直接通电 [直接通电]

当电源线插入有电的插座时，自动开启投影机。这样省却了总是要使用遥控器和投影机机箱上的电源键的麻烦。

通过检测输入信号打开投影机 [自动通电选择]

在待机或休眠状态时，投影机从此功能选定的电脑、HDMI1/2、DisplayPort 和 HDBaseT 中自动检测并投射同步信号输入。

- 关 自动通电选择功能不起作用。
- HDMI1、HDMI2、DisplayPort、电脑、HDBaseT
..... 当投影机检测到从选定端口的电脑信号输入时，会自动开启它并投影电脑屏幕。

注：

- 如果您想在切断本投影机的电源之后启用此自动通电选择功能，请从输入终端中断信号或者从投影机拔出电脑线，等待 3 秒以上，然后从所选终端输入信号。然而在投影机已关机且转变成休眠模式时，如果电脑信号继续输入到本投影机，本投影机便继续保持处于休眠模式，且不会自动开机。此外，如果来自 HDMI1/2、DisplayPort 或 HDBaseT 的信号继续输入到本投影机，即使投影机已关机且处于休眠模式的状态，本投影机也可能会基于外部设备的设置自动重新开机。
- 当组合信号从电脑画面输入终端输入时或者应用了绿色同步或复合同步等电脑信号时，此功能将不起作用。

激活电源管理功能 [自动断电]

选中此项，可以使投影机在（选定的时间内：0:05、0:10、0:15、0:20、0:30、1:00）没有任何信号输入或操作时自动关机。

使用关机计时器 [关机计时器]

1. 在 30 分钟至 16 小时范围内选择理想关机时间：关、0:30、1:00、2:00、4:00、8:00、12:00、16:00。
2. 按遥控器上的 **ENTER** 键。
3. 开始倒计时剩余时间，并在屏幕菜单的底部显示。
4. 倒计时结束后，投影机将关闭。

注：

- 若需取消预置时间，请将预置时间设为 [关] 或者关闭电源。
 - 投影机关闭前剩余时间到达 3 分钟时，将在屏幕下方显示 [投影机将在三分钟内关闭] 的消息。
-

返回工厂默认值 [重置]

重置功能可以使您将除下列以外的一种（所有）信号源调整和设置切换到工厂预置。

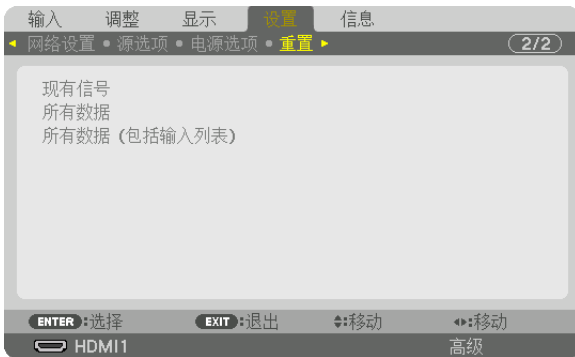

【现有信号】

可将现有信号的调整数据重新设置成工厂预置水平。

可以返还设置的项目有：[预置]、[对比度]、[亮度]、[颜色]、[色调]、[锐度]、[显示宽高比]、[水平]、[垂直]、[时钟频率]、[相位]和[过扫描]。

【所有数据】

将所有信号的所有调整和设置数据重新返还到工厂预置。

但不包括下列项目：[输入列表]、[语言]、[背景]、[边缘融合]、[多屏幕]、[屏幕类型]、[几何修正]、[参考白平衡]、[静态会聚]、[管理员模式]、[控制面板锁定]、[安全]、[通讯速率]、[日期和时间设置]、[控件 ID]、[待机模式]、[风扇模式]、[参考镜头内存]、[EDID 版本]、[HDCP 版本]、[已使用光源小时数]、[CO2 减排总量]、[有线局域网]。

【所有数据（包括输入列表）】

将包括[输入列表]在内的所有信号的所有调整和设置数据重新返还到工厂预置。但不包括下列项目：[语言]、[背景]、[边缘融合]、[多屏幕]、[屏幕类型]、[几何修正]、[参考白平衡]、[静态会聚]、[管理员模式]、[控制面板锁定]、[安全]、[通讯速率]、[日期和时间设置]、[控件 ID]、[待机模式]、[风扇模式]、[参考镜头内存]、[EDID 版本]、[HDCP VERSION]、[已使用光源小时数]、[CO2 减排总量]、[有线局域网]。

同时也删除[输入列表]中的所有信号，并返回到工厂预置。

注：不能重置输入列表中已锁定的信号。

⑧ 菜单说明及功能【信息】

显示现有信号的状态和光照模块已使用时间。此项共有十页。包含的信息如下：

提示：按遥控器上的帮助键将会显示【信息】菜单项目。

【使用时间】



[已使用光源小时数] (H)

[CO2 减排总量] (kg-CO2)

- [CO2减排总量]

以千克为单位显示估计的 CO2 减排信息。CO2 减排量计算中的 CO2 排放换算系数以经济合作与发展组织 (OECD) 发布的相关报告 (2008 年版) 为基础。(→ 第 35页)

【信号源 (1)】

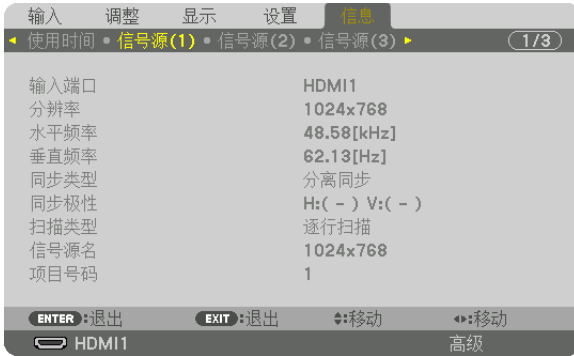

输入端口
水平频率
同步类型
扫描类型
项目号码

分辨率
垂直频率
同步极性
信号源名

【信号源 (2)】

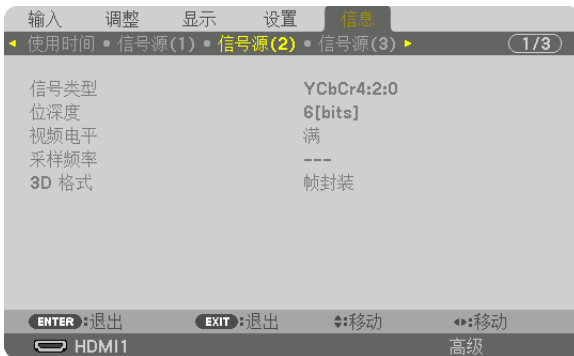

信号类型
视频电平
3D 格式

视位深度
采样频率

【信号源 (3)】

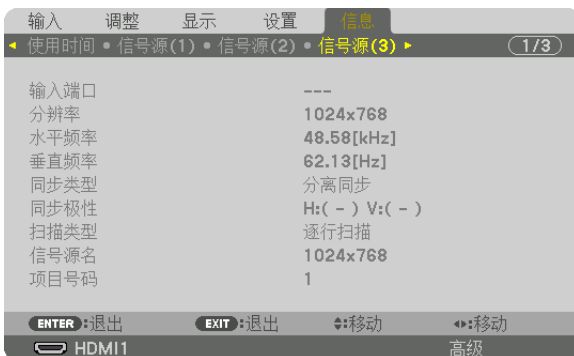

输入端口
水平频率
同步类型
扫描类型
项目号码

分辨率
垂直频率
同步极性
信号源名

【信号源 (4)】



信号类型
视频电平
3D 格式

位深度
采样频率

【有线局域网】



IP 地址
网关

子网屏蔽
MAC 地址

【VERSION(1)】



FIRMWARE
FIRMWARE2

DATA

【其他】

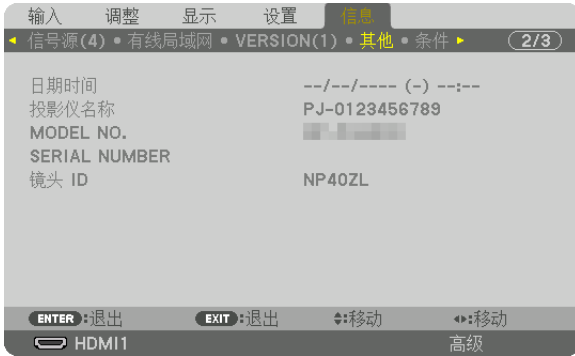

日期时间
MODEL NO.
镜头 ID

投影机名称
SERIAL NUMBER

【条件】



进气温度
气压
X-轴
Z-轴

排气温度
安装位置
Y-轴

关于 X-轴、Y-轴和 Z-轴状态

* 右图中 Z-轴的箭头方向代表投影机的顶部。

X-轴..... 在 X-轴方向显示水平面倾斜 -100 – +100 度的投影机影像。

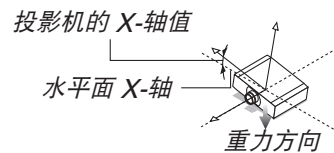

Y-轴..... 在 Y-轴方向显示水平面倾斜 -100 – +100 度的投影机影像。

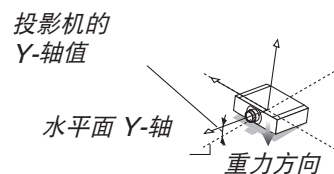

Z-轴..... 在 Z-轴方向显示垂直方向倾斜 -100 – +100 度的投影机影像。

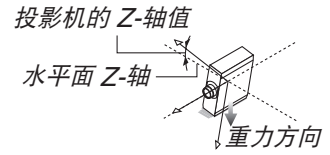

[HDBaseT]



信号质量
链接状态

操作模式
HDMI 状态

6. 连接至其他设备

注：

- 本投影机不附带这些连接线。请准备适合连接的数据线。
对于 HDMI、DisplayPort、LAN、RS-232C 和 AUDIO，请使用屏蔽信号线缆。
对于 15-针微型 D-Sub，请使用带铁氧体磁芯的屏蔽信号电缆。
使用其他电缆和适配器可能会干扰无线电和电视接收。

① 安装镜头（另售）

在本投影机上，可以使用三种另售的卡口式镜头。此处的说明仅针对 NP41ZL 镜头。请按相同的方法安装其他镜头。

警告：

(1) 关闭电源并等待冷却风扇停止，(2) 断开电源线，并在安装或取下镜头前等待装置冷却。否则，可能会引起眼部受伤、触电或灼伤。

重要提示：

- 更换镜头后，请务必执行 [镜头校准]。
- 投影机和镜头均由精密零件组成。请勿对其造成震动或施以过大压力。
- 当移动投影机时，请移除另售的镜头。如果没有移除的话，投影机移动期间镜头可能很容易受到震动，从而损坏镜头和镜头移动机制。
- 从投影机上拆下镜头时，请在关闭电源前将镜头位置返回原位。否则可能会因为投影机和镜头之间的狭窄空间而导致镜头无法安装或拆卸。
- 在安装或移除镜头之前，请关闭电源并等到冷却风扇停止运转。
- 投影机正在运行期间，请勿触摸镜头表面。
- 务必要非常小心，不要让脏物、油脂等粘附在镜头表面，更不要刮伤镜头表面。
- 请在一个平面上进行这些操作，并在下面铺一块布等，以防止镜头刮伤。
- 当镜头很长一段时间不在投影机上时，请在投影机上安装防尘盖以防止灰尘或脏物进入投影机内部。

安装镜头

1. 从投影机取下防尘盖。

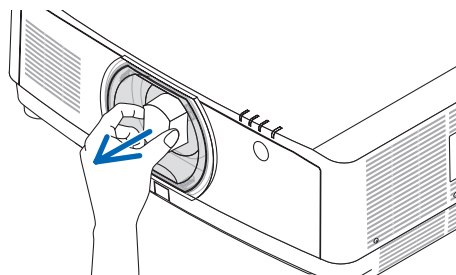

2. 取下镜头背面上的镜头盖。

注：

- 确保取下设备背面的镜头盖。如果盖有镜头盖的镜头部件一直安装在投影机上，可能会导致故障。

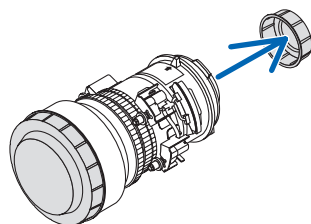

3. 以镜头标签上的箭头朝上面向投影机的方式，将镜头插入到投影机中。

将镜头缓慢彻底地插入投影机内。

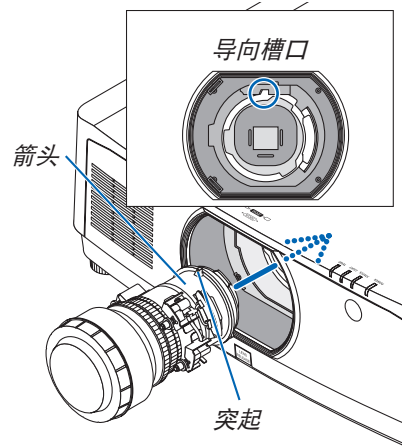

4. 顺时针转动镜头。

转至直到听到咔嚓声。

镜头现在已经固定在投影机上。

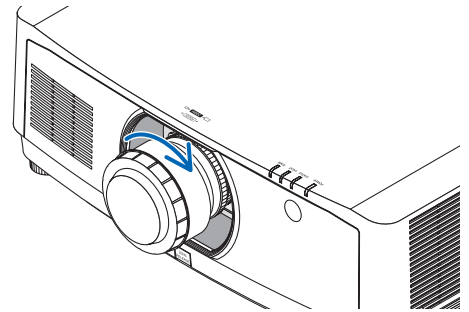

提示：安装镜头防盗螺钉

把随投影机一起附带的镜头防盗螺丝固定至投影机的底部，以使镜头不能轻易取下。

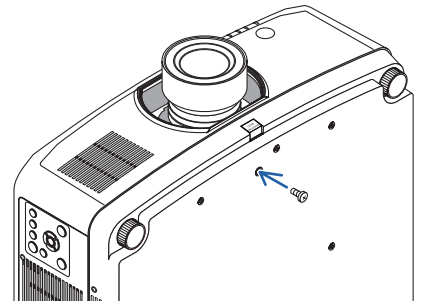

取下镜头

准备:

1. 开启投影机，显示影像。
2. 按住 SHIFT/HOME POSITION 键 2 秒钟以上。
镜头位置将被移动到原位。
3. 关主电源开关，然后拔下电源线插头。
4. 等到投影机机箱充分冷却后搬运。

如果安装了镜头防盗螺钉，请先将其取下。

1. 当完全按下投影机前面板上的镜头安装部分底部的释放键时，**逆时针转动镜头。**

镜头释放。

注:

- 甚至在按下镜头释放键时还不能移除镜头部件的话，请确认下列事项：
 1. 有时镜头释放键可能会锁定。要是那样的话，请将镜头完全旋转到右边。镜头释放键锁定便会解除。

2. 慢慢地从投影机拉下镜头。

- 除去镜头后，在存放镜头之前需安装镜头附带的镜头盖（正面和背面）。
- 如果没有镜头即将安装到投影机，请安装本投影机附带的防尘盖。

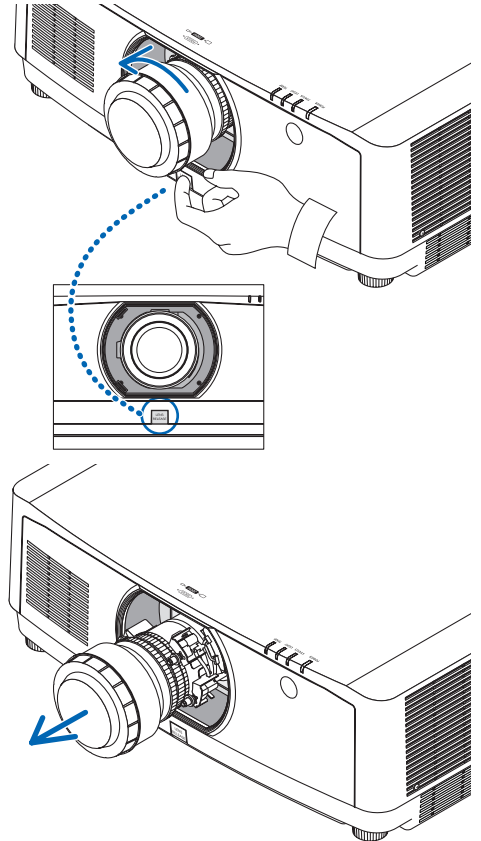

② 进行连接

可以用电脑线、HDMI 导线或 DisplayPort 导线连接至电脑。

模拟 RGB 信号连接

- 用电脑线连接电脑上的显示器输出端口（微型 D-Sub 15 针）和投影机上的电脑视频输入端口。请使用带有铁氧体磁芯的电脑线缆。

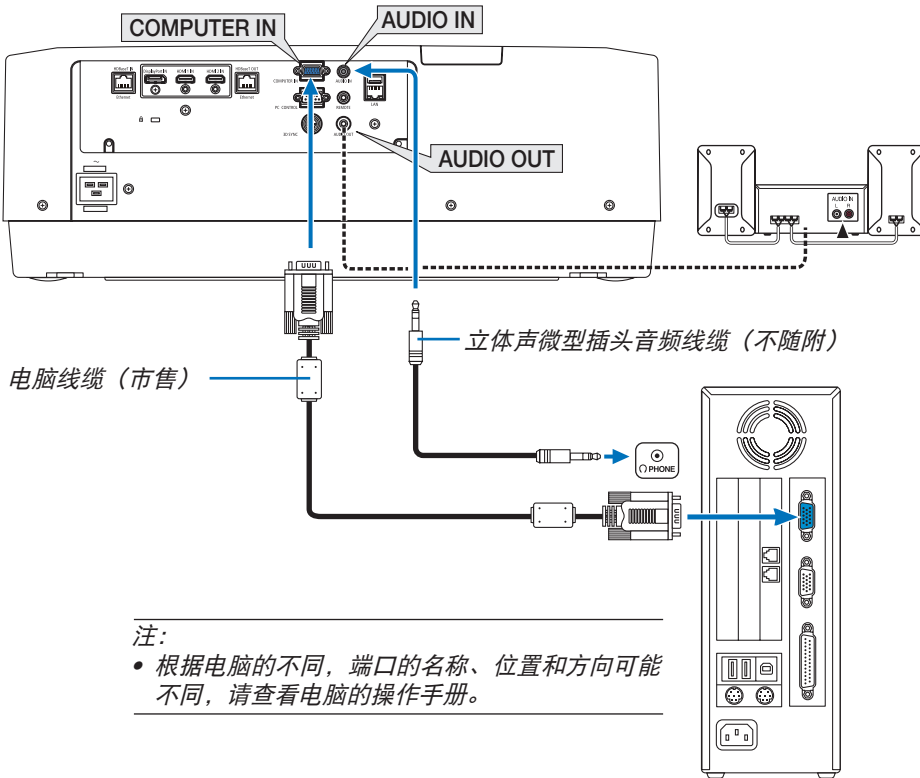

- 打开投影机后选择相应输入连接器的信号源名称。



输入连接器	投影机机箱上的输入键	遥控器上的键
COMPUTER IN	 4:电脑	4/电脑

数字 RGB 信号连接

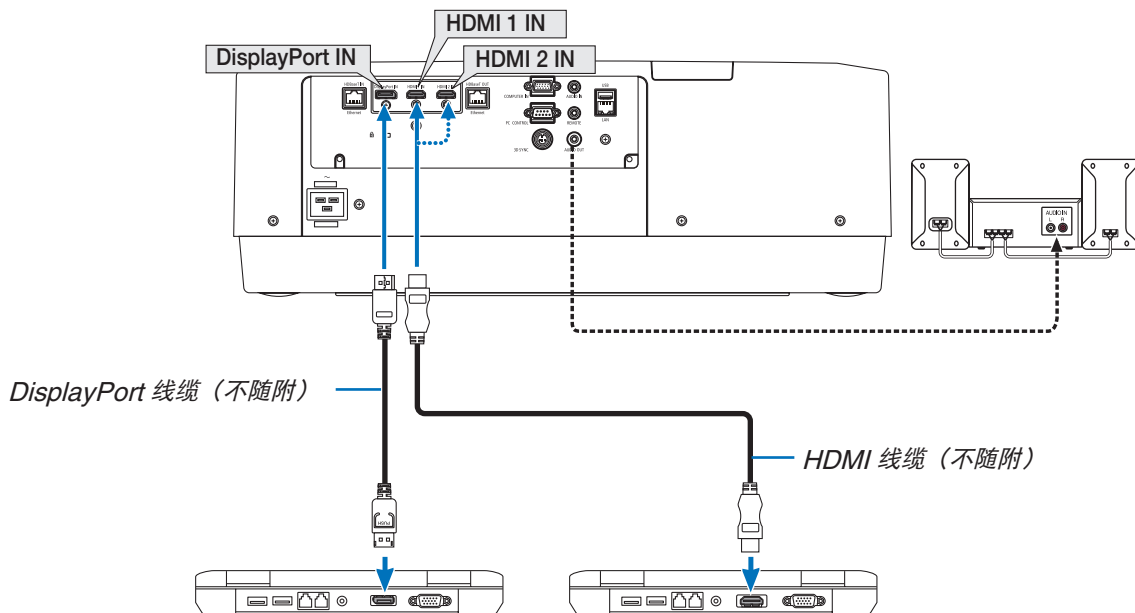
- 用一根市售 HDMI 线缆连接电脑的 HDMI 输出连接器和投影机的 HDMI 1 或 HDMI 2 输入连接器。
- 用一根市售 DisplayPort 线缆连接电脑的 DisplayPort 输出连接器和投影机的 DisplayPort 输入连接器。



- 打开投影机后选择相应输入连接器的信号源名称。

输入连接器	投影机机箱上的输入键	遥控器上的键
HDMI 1 IN	 1:HDMI 1	1/HDMI 1
HDMI 2 IN	 2:HDMI 2	2/HDMI 2
DisplayPort IN	 3:DisplayPort	3/DisplayPort

连接 HDMI 线缆时的注意事项

- 使用认证的高速 HDMI[®] 导线或者兼容以太网的高速 HDMI[®] 线缆。

连接 DisplayPort 线缆时的注意事项

- 使用经过认证的 DisplayPort 线缆。



- 根据电脑的不同，等到影像显示可能需要一些时间。
- 某些 DisplayPort 线缆（市售）有锁。
- 欲断开线缆，请按导线的连接器的顶部上的按键，然后拉出线缆。
- 如果需要由 DisplayPort IN 端子进行供电，请与经销商联系。
- 当来自使用信号转换适配器的设备的信号连接至 DisplayPort 输入连接器时，有时影像可能无法显示。
- 当电脑的 HDMI 输出连接至 DisplayPort 输入连接器时，请使用一个转换器（市售）。

使用 DVI 信号时的注意事项

- 当电脑具有 DVI 输出连接器时，请使用一根市售的转接线将电脑连接至投影机的 HDMI 1 或 HDMI 2 输入连接器（仅可输入数字视频信号）。同时，将电脑的音频输出连接至投影机的音频输入连接器。在这种情况下，请将投影机屏幕上菜单的声音选择处的 HDMI1 或 HDMI2 设置切换到 [电脑]。（→ 第 128 页）

欲将电脑的 DVI 输出连接器连接至投影机的 DisplayPort 输入连接器，请使用一个市售的转换器。

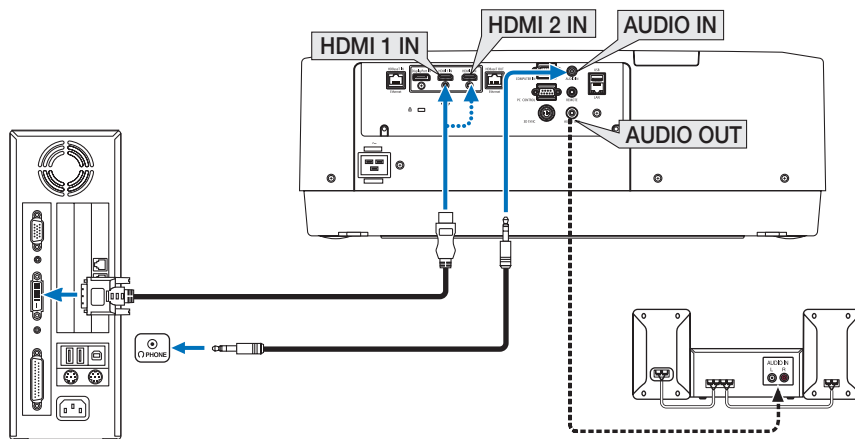

注：查看 DVI 数字信号时

- 连接之前，请关闭电脑和投影机的电源。
- 将音频导线连接至耳机连接器之前，请调低电脑的音量设置。当与连接至本投影机的电脑一起使用时，请调整投影机和电脑的音量，设定成合适的音量水平。
- 如果电脑有微型插孔型音频输出连接器，我们推荐将音频导线连接到此微型插孔型音频输出连接器。
- 当通过扫描转换器等连接了录像机时，快进或快退期间显示可能不准确。
- 使用与 DDWG（数字显示工作组）DVI（数字可视界面）版本 1.0 标准兼容的 DVI 至 HDMI 线缆。导线长度不要超过 5 米。
- 连接 DVI 转 HDMI 线缆前，请关闭投影机和 PC。
- 投射 DVI 数字信号：连接线缆，开启投影机，然后选择 HDMI 输入。最后，开启您的 PC。否则，可能无法激活显卡的数字输出，从而导致无影像显示。遇此情况，重新开启您的 PC。
- 某些显卡带有模拟 RGB（15 针 D-Sub）和 DVI（或 DFP）输出。使用 15 针 D-Sub 连接器可能导致显卡的数字输出没有图像显示。
- 投影机工作时，请勿断开 DVI 转 HDMI 线缆。若断开信号线并重新连接，影像可能无法正确显示。遇此情况，重新开启您的 PC。
- 电脑视频输入连接器支持 Windows 即插即用。
- 连接 Mac 电脑，可能需要一个 Mac 信号适配器（市售）。欲将一台配备有微型 DisplayPort 的 Mac 电脑连接至本投影机，请使用一根市售的微型 DisplayPort → DisplayPort 转接器线缆。

连接组合输入

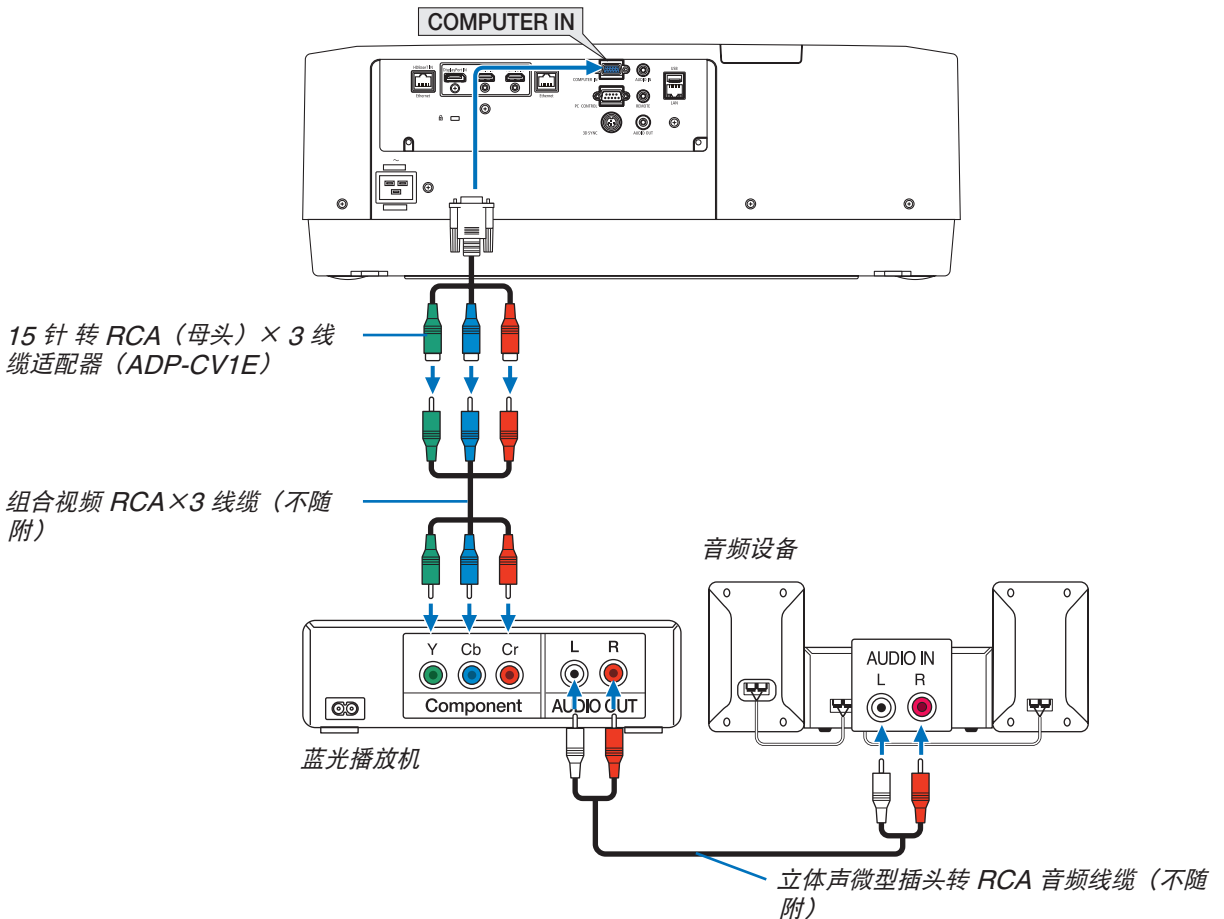

- 打开投影机后选择相应输入连接器的信号源名称。

输入连接器	投影机机箱上的输入键	遥控器上的键
COMPUTER IN	 4:电脑	4/电脑

注:

- 当信号格式设定成 [自动] (出厂时的工厂默认设置) 时, 自动辨别和切换电脑信号和组合信号。如果不能辨别信号, 请在投影机的屏幕菜单中选择 [调整] → [视频] → [信号类型] 下的 [组合]。
- 欲用 D 连接器连接至视频设备, 请使用另售的 D 连接器转换适配器 (ADP-DT1E 型)。

连接 HDMI 输入

您可以将蓝光播放机、硬盘播放器或笔记本电脑的 HDMI 输出连接至投影机的 HDMI 1 输入或 HDMI 2 输入连接器。

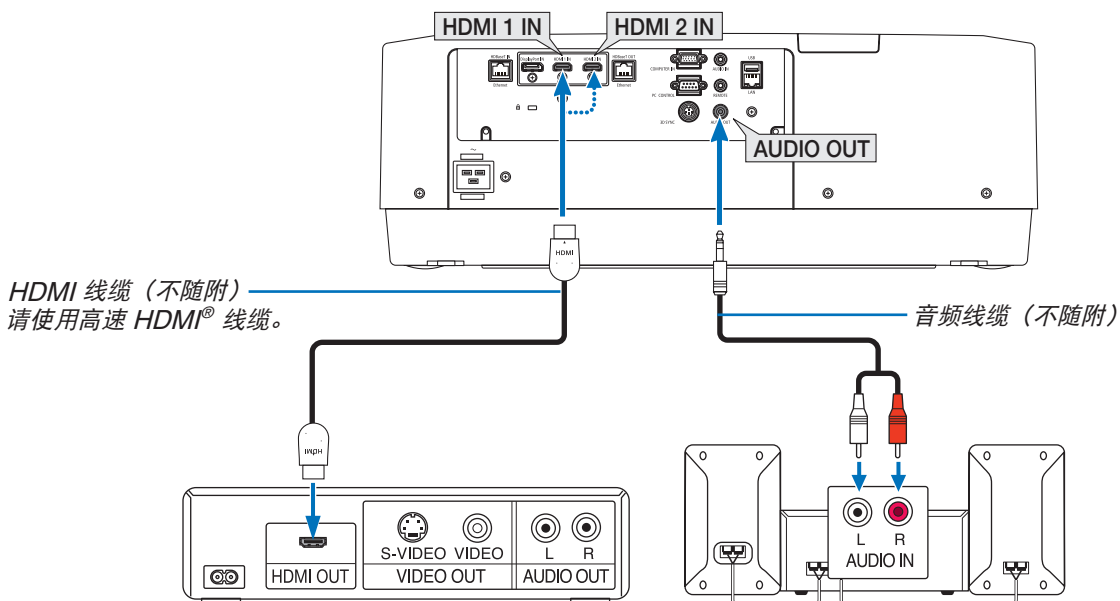

输入连接器	投影机机箱上的输入键	遥控器上的键
HDMI 1 IN	 1:HDMI 1	1/HDMI 1
HDMI 2 IN	 2:HDMI 2	2/HDMI 2

提示：针对使用带有 HDMI 连接器的音频视频装置的用户：

如果 HDMI 输出可在“增强型”和“正常”之间切换，请选择“增强型”而非“正常”。这样将提供改善的影像对比度和更详细的黑暗部分。

有关设置的更多信息，请参阅要连接的音频视频装置的使用手册。

- 当连接投影机的 HDMI 1 IN 或 HDMI 2 IN 连接器至蓝光播放机时，投影机的视频电平可以依据蓝光播放机的视频电平进行设置。在菜单中选择 [调整] → [视频] → [视频电平] 并进行必要的设置。
- 如果 HDMI 输入的声音不是输出，检查 [HDMI1] 和 [HDMI2] 是否在屏幕菜单 [设置] → [源选项] → [声音选择] 上正确设置为 [HDMI1] 和 [HDMI2]。（→ 第 128 页）

连接至 HDBaseT 传输装置（市售）

使用市售的 LAN 线缆将本投影机的 HDBaseT IN/Ethernet 端口槽（RJ-45）连接至市售的 HDBaseT 传输装置。

本投影机的 HDBaseT IN/Ethernet 端口槽支持来自传输装置的 HDMI 信号（HDCP）、来自外部设备的控制信号（串行局域网）和遥控信号（IR 指令）。

- 对于与外部设备的连接，请参阅随附 HDBaseT 传输装置的使用手册。

连接示例

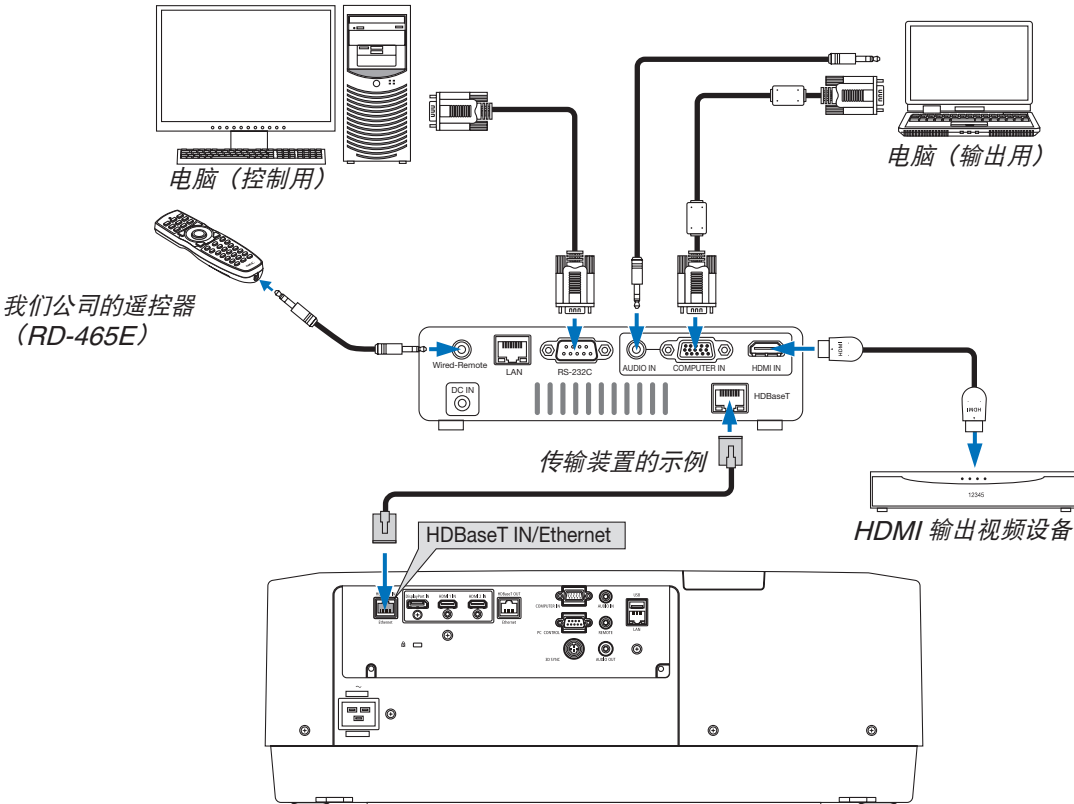

注：

- 对于 LAN 导线，请使用 5e 类或更高的屏蔽双绞线（市售）。
- LAN 导线的最长传输距离是 100 米。（对于 4K 信号，最长传输距离是 70 米）
- 在投影机和传输装置之间，请勿使用其它传输装置。因为图像质量可能会降低。
- 不保证本投影机可以与所有市售的 HDBaseT 传输装置一起作用。

连接多台投影机

可以在通过LAN电缆连接至HDBaseT IN/Ethernet端口和HDBaseT OUT/Ethernet端口的数台投影机中投射HDMI、DisplayPort、HDBaseT图像。投影机支持相同的亮度，可连接多达四个装置

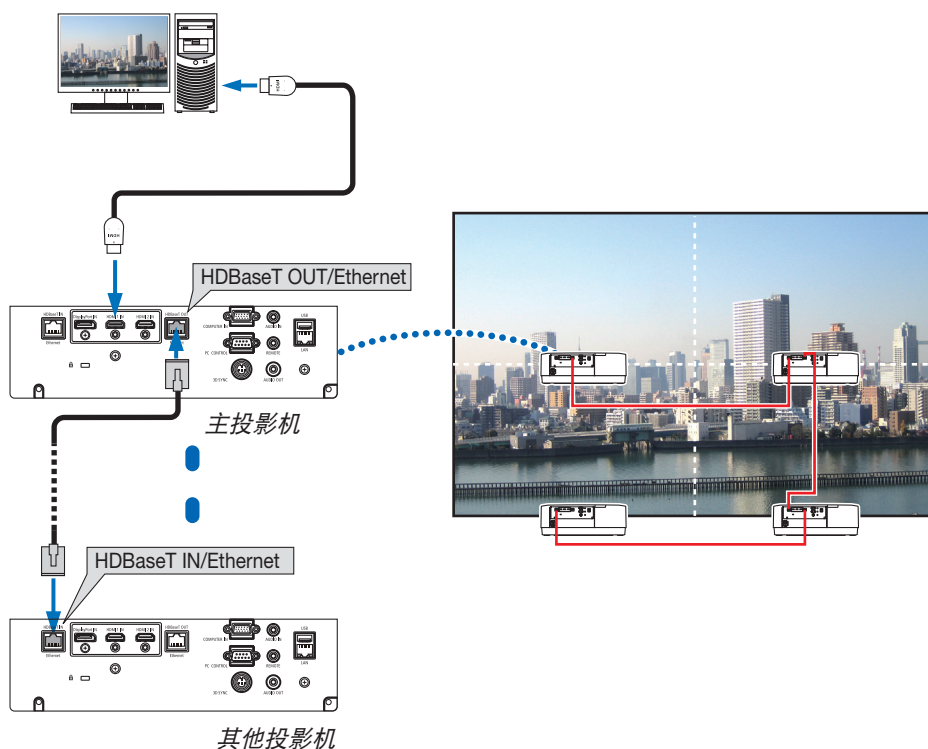

- COMPUTER IN 端口的信号不是从本投影机的 HDBaseT OUT/Ethernet端口槽的输出。
- NP-PA803UL+、NP-PA703UL+ 和 NP-PA653UL+ 不能连接在一起。同时，本投影机不能保证在与其他设备连接作为显示器时正常工作。
- 当输出 HDMI 信号时，在视频信号输入到本机之前，开启输出端上的视频设备的电源并保持其处于已连接状态。本投影机的 HDMI 输出端口配有中继器功能。有设备连接至 HDMI 输出端口时，输出信号的分辨率将会受已连接设备支持的分辨率的限制。
- 连接和断开 HDMI 导线或者在第二台和随后几台投影机中选择另一输入信号源，会禁用 HDMI 中继器功能。

垂直投射（垂直方向）

通过在垂直方向安装投影机，可以投射来自电脑的纵向画面。可以通过菜单 [设置] → [菜单 (2)] → [菜单角度] 改变显示所有屏幕（例如屏幕菜单）的角度。

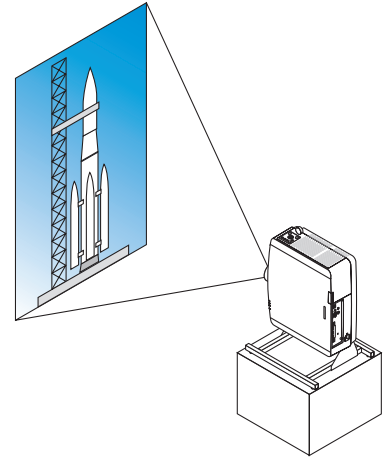

安装期间的注意事项

- 请勿自行在地板或桌面上以垂直方向安装本投影机。进气口可能会被阻塞，从而导致投影机变热并且有引发火灾的可能，并可能发生机器故障。
- 用于支撑投影机的支架需要适用于纵向投影，以及以各种角度安装投影机。在这种情况下，设计的支架必须使投影机的重心充分地坐落于支架的支脚范围内。否则，本投影机可能会跌落并导致人身伤害、损坏以及机器故障。

支架设计制作的条件

有关要用于纵向投射的自定义支架的设计制作，请依赖安装服务提供商。设计此支架时，请确保符合下列条件：

1. 投影机和地面之间应留有足够的空间：
 - * 将进气口朝下进行安装：130毫米或更大。
 - 将排气口朝下进行安装：200毫米或更大。
2. 使用投影机背面的四个螺钉孔与支架固定。
 - 螺钉孔中心尺寸：200 × 250 毫米
 - 投影机上的螺钉孔尺寸：M4，最大深度 8 毫米。
 - * 设计支架，以使位于投影机背面的背部支脚不会接触到此支架。可转动和移除正面的支脚。
3. 水平调整机构（例如，四处位置中的螺栓和螺帽）
4. 请设计支架，使其不会轻易被推到。

参考图

* 此图显示尺寸要求，而并非实际的支架设计图。

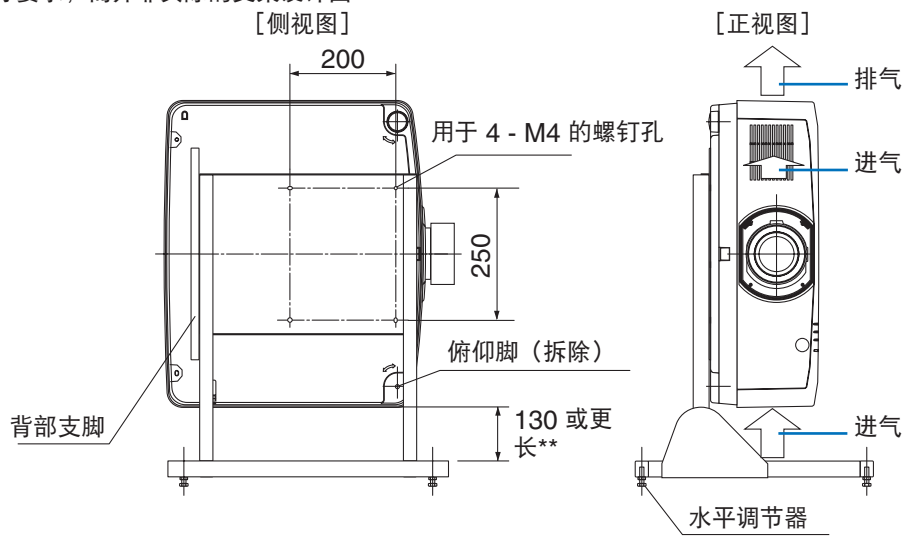

** 请参考前一页。

连接到有线局域网

本投影机标准配备一个 LAN 端口槽 (RJ-45)，可使用 LAN 线缆进行局域网连接。
欲使用局域网连接，您需要在投影机菜单上设置局域网。选择 [设置] → [网络设置] → [有线局域网]。(→ 第 124页)

局域网连接的示例

有线局域网连接的示例

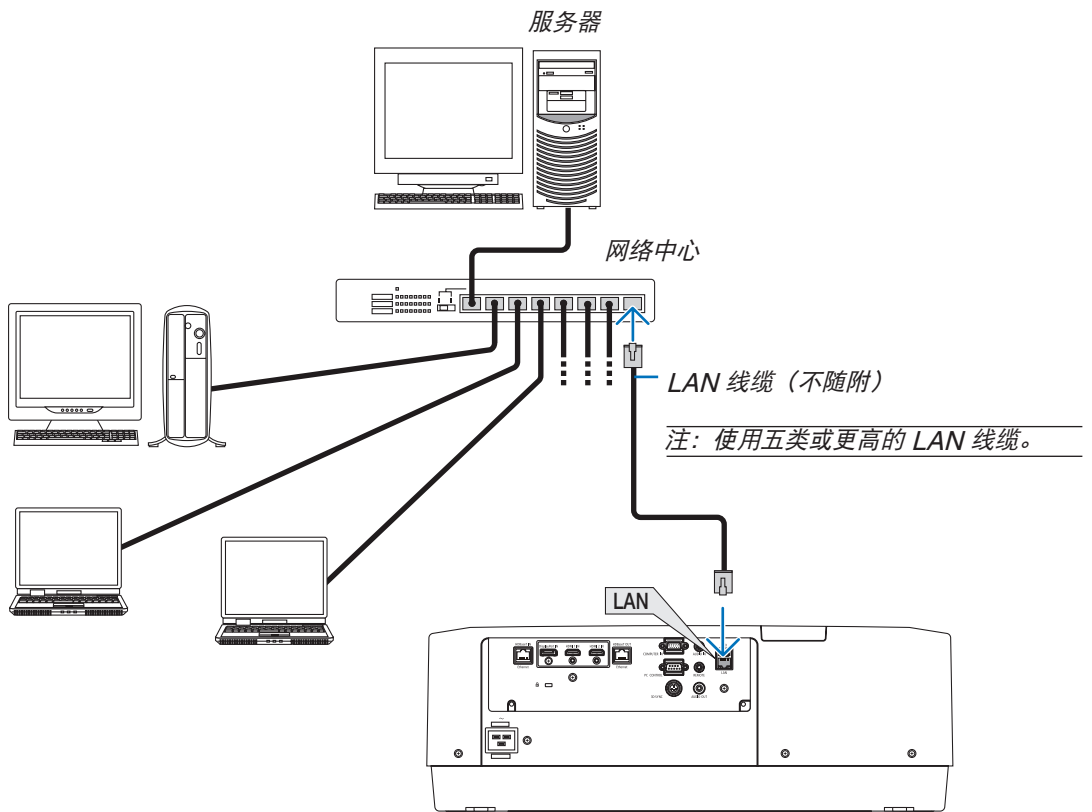

7. 保养

警告

- 请勿使用含有易燃气体的喷雾去除附着到镜头和机箱的灰尘。这样做可能会引起火灾。

① 清洁镜头

- 清洁前请关闭投影机。
- 本投影机带有塑料镜头。请使用市售的塑料镜头清洁剂。
- 塑料镜头容易刮伤，请勿刮划或擦伤镜头表面。
- 切勿使用酒精或玻璃镜头清洁剂，否则会损坏塑料镜头表面。

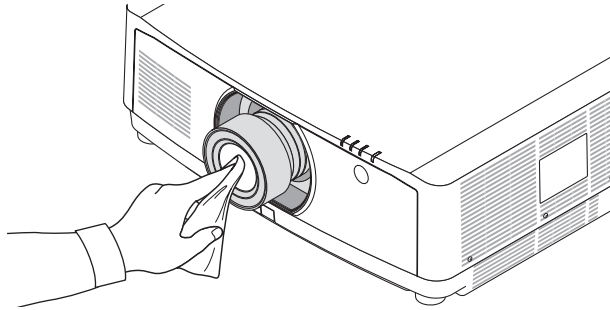

② 清洁机箱

清洁前请关闭投影机，并拔出投影机的电源插头。

- 用一块干的软布擦除机箱上的灰尘。
若机箱过脏，可使用中性洗涤剂进行清洗。
- 切勿使用强力洗剂或酒精以及稀释剂等溶液。
- 当使用真空吸尘器清洁通风口狭缝或扬声器时，请勿将真空吸尘器的刷子用力刷入机箱的狭缝中。

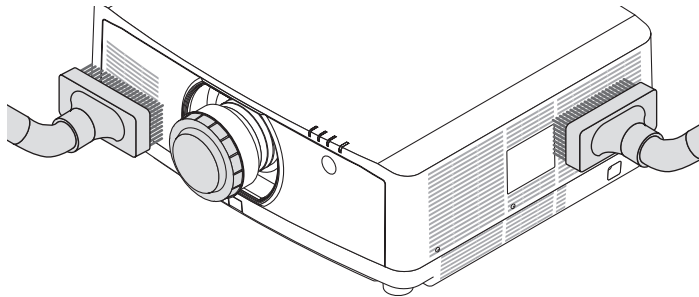

抽吸通风口狭缝中的灰尘。

- 通风口狭缝堵塞可能会引起投影机的内部温度升高，从而导致机器故障。
- 请勿使用手指或任何硬物刮伤或碰撞机箱。
- 请联系您的经销商清洁投影机内部。

注：切勿在机箱、镜头或屏幕上应用杀虫剂等挥发剂。请勿使橡胶或塑胶制品与机箱长时间接触。否则，长时间接触后的表面将会变质或者涂层脱落。

8.附录

① 投射距离和屏幕尺寸

在本投影机，可以使用三种另售的卡口式镜头。请参阅此页面上的信息并使用一个适合您安装环境的镜头（屏幕尺寸和投射距离）。有关安装镜头的说明，请参阅第 138页。

镜头类型和投射距离

屏幕尺寸 (英寸)	镜头型号名称		
	NP40ZL	NP41ZL	NP43ZL
50	0.8 - 1.2	1.4 - 3.2	3.3 - 6.4
60	1.0 - 1.4	1.7 - 3.9	3.9 - 7.7
80	1.4 - 1.9	2.2 - 5.2	5.2 - 10.2
100	1.7 - 2.4	2.8 - 6.5	6.4 - 12.8
120	2.0 - 2.9	3.4 - 7.8	7.7 - 15.3
150	2.6 - 3.6	4.2 - 9.8	9.6 - 19.1
200	3.4 - 4.8	5.7 - 13.0	12.7 - 25.4
240	4.1 - 5.8	6.8 - 15.6	15.3 - 30.5
300	5.2 - 7.3	8.5 - 19.6	19.1 - 38.1
400	6.9 - 9.7	11.4 - 26.1	25.4 - 50.8
500	8.6 - 12.1	14.2 - 32.6	31.7 - 63.4

提示:

从屏幕尺寸来计算投射距离

NP40ZL 镜头投射距离 (米) = $H \times 0.8$ 至 $H \times 1.1$: 0.8 米 (最小值) 至 12.1 米 (最大值)

NP41ZL 镜头投射距离 (米) = $H \times 1.3$ 至 $H \times 3.0$: 1.4 米 (最小值) 至 32.6 米 (最大值)

NP43ZL 镜头投射距离 (米) = $H \times 2.9$ 至 $H \times 5.7$: 3.3 米 (最小值) 至 63.4 米 (最大值)

“H” (水平) 指的是屏幕宽度。

* 由于是大概计算，所以实际数字可能与上表中的数字相差几个百分点。

例如：使用 NP41ZL 镜头在一个 150 英寸的屏幕上投射时的投射距离：

根据“屏幕尺寸 (用于参考)”表 (→ 第 153页)，H (屏幕宽度) = 323.1 厘米。

投影距离为 $323.1 \text{ 厘米} \times 1.3$ 至 $323.1 \text{ 厘米} \times 3.0 = 420.0 \text{ 厘米}$ 至 969.3 厘米 (由于变焦镜头)。

不同镜头的投射范围

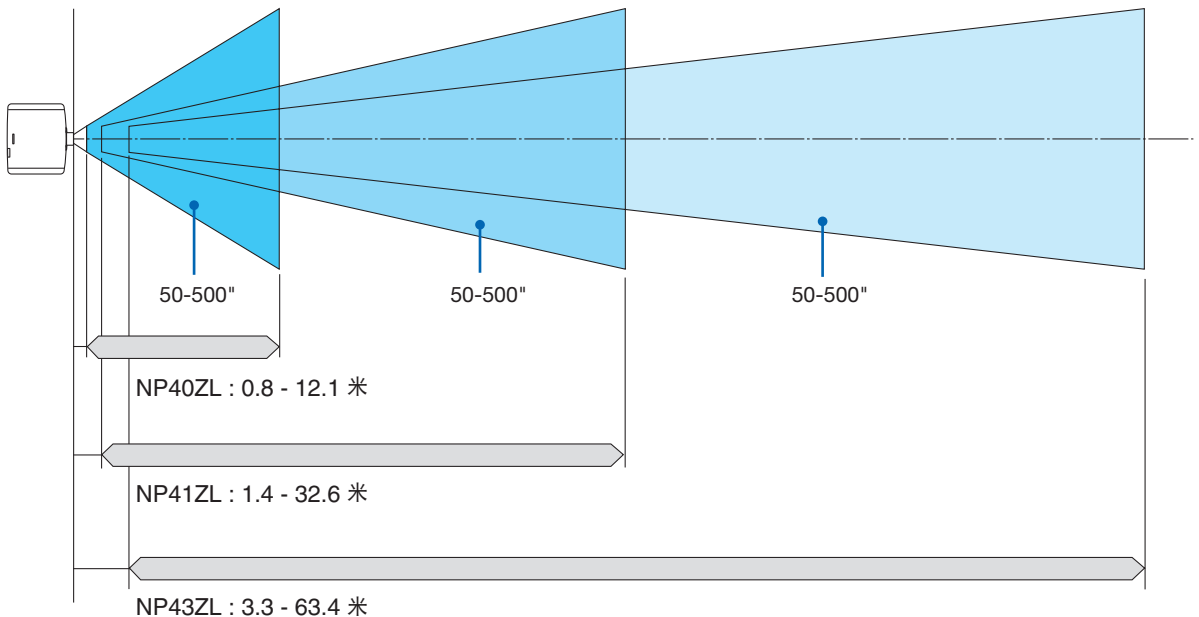

屏幕尺寸一览表和尺寸规格

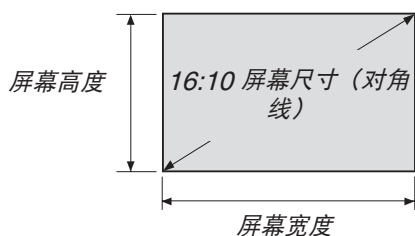

尺寸 (英寸)	屏幕宽度		屏幕高度	
	(英寸)	(厘米)	(英寸)	(厘米)
50	42	107.7	26	67.3
60	50.9	129.2	31.8	80.8
80	67.8	172.3	42.4	107.7
100	84.8	215.4	53.0	134.6
120	101.8	258.5	63.6	161.5
150	127.2	323.1	79.5	201.9
200	169.6	430.8	106.0	269.2
240	203.5	516.9	127.2	323.1
300	254.4	646.2	159.0	403.9
400	339.2	861.6	212.0	538.5
500	424.0	1077.0	265.0	673.1

镜头移动范围

本投影机配备有镜头移动功能，通过按键来调整投射影像的位置。镜头的可移动范围如下所示。

桌面/正投

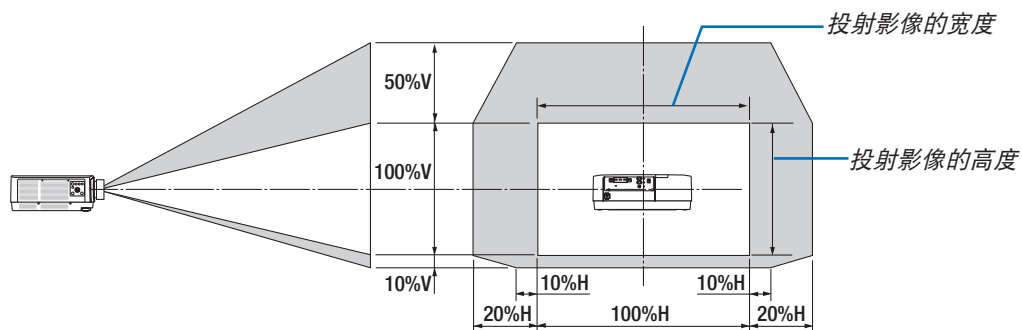

符号说明：V 代表垂直（投射影像的高度），H 代表水平（投射影像的宽度）。

吊顶/正投投影机

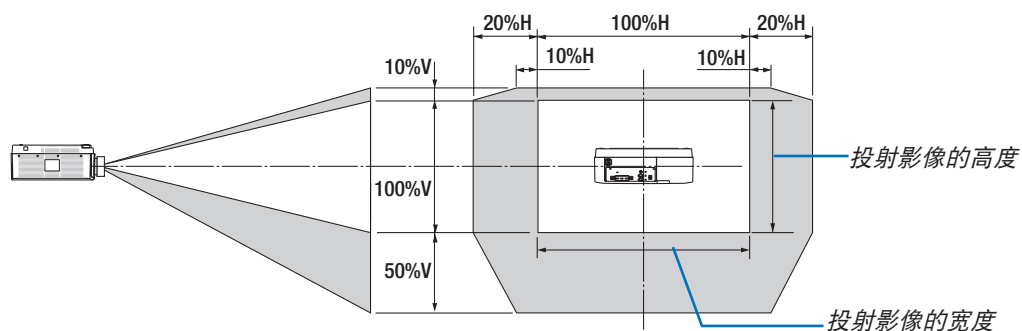

例如：在150英寸屏幕上进行投影时

根据屏幕尺寸一览表和尺寸规格（→ 第153页）， $H = 127,2$ 英寸（323,1厘米）， $V = 79,5$ 英寸（201,9厘米）。

垂直方向上的可调整范围：投射影像可向上移动 $0,5 \times 79,5$ 英寸（201,9厘米） $\approx 39,6$ 英寸（101厘米），可向下移动 $0,1 \times 79,5$ 英寸（201,9厘米） ≈ 8 英寸（20厘米）（当镜头处于中心位置时）。对于吊顶/正面安装，颠倒以上数字。

水平方向上的可调整范围：投射影像可向左移动 $0,2 \times 127,2$ 英寸（323,1厘米） $\approx 25,5$ 英寸（64,5厘米），可向右移动 $0,2 \times 127,2$ 英寸（323,1厘米） $\approx 25,5$ 英寸（64,5厘米）。

* 由于是大概计算，数字可能会相差几个百分点。

② 兼容性输入信号清单

HDMI/HDBaseT

信号	分辨率(点)	显示宽高比	刷新率(Hz)
VGA	640 × 480	4 : 3	60/72/75/85/iMac
SVGA	800 × 600	4 : 3	56/60/72/75/85/iMac
XGA	1024 × 768	4 : 3	60/70/75/85/iMac
HD	1280 × 720	16 : 9	60
WXGA	1280 × 768	15 : 9	60
	1280 × 800	16 : 10	60
Quad-VGA	1280 × 960	4 : 3	60
SXGA	1280 × 1024	5 : 4	60
FWXGA	1360 × 768	16 : 9	60
	1366 × 768	16 : 9	60
SXGA+	1400 × 1050	4 : 3	60
WXGA+	1440 × 900	16 : 10	60
WXGA++	1600 × 900	16 : 9	60
WSXGA+	1680 × 1050	16 : 10	60
UXGA	1600 × 1200 *	4 : 3	60
Full HD	1920 × 1080 *	16 : 9	60
WUXGA	1920 × 1200 *	16 : 10	60 (降低消隐)
2K	2048 × 1080	17 : 9	60
WQHD	2560 × 1440	16 : 9	60
iMac 27"			
WQXGA	2560 × 1600	16 : 10	60 (降低消隐)
4K	3840 × 2160	16 : 9	24/25/30/50/60
	4096 × 2160	17 : 9	24/25/30/50/60
HDTV (1080p)	1920 × 1080 *	16 : 9	24/25/30/50/60
HDTV (1080i)	1920 × 1080 *	16 : 9	48/50/60
HDTV (720p)	1280 × 720	16 : 9	50/60
SDTV (480p)	720/1440 × 480	4:3/16:9	60
SDTV (576p)	720/1440 × 576	4:3/16:9	50
SDTV (480i)	1440 × 480	4:3/16:9	60
SDTV (576i)	1440 × 576	4:3/16:9	50

DisplayPort

信号	分辨率(点)	显示宽高比	刷新率(Hz)
VGA	640 × 480	4 : 3	60
SVGA	800 × 600	4 : 3	60
XGA	1024 × 768	4 : 3	60
HD	1280 × 720	16 : 9	60
WXGA	1280 × 768	15 : 9	60
	1280 × 800	16 : 10	60
Quad-VGA	1280 × 960	4 : 3	60
SXGA	1280 × 1024	5 : 4	60
FWXGA	1360 × 768	16 : 9	60
	1366 × 768	16 : 9	60
SXGA+	1400 × 1050	4 : 3	60
WXGA+	1440 × 900	16 : 10	60
WXGA++	1600 × 900	16 : 9	60
WSXGA+	1680 × 1050	16 : 10	60
UXGA	1600 × 1200 *	4 : 3	60
Full HD	1920 × 1080 *	16 : 9	60
WUXGA	1920 × 1200 *	16 : 10	60 (降低消隐)
2K	2048 × 1080	17 : 9	60
WQHD	2560 × 1440	16 : 9	60
iMac 27"			
WQXGA	2560 × 1600	16 : 10	60 (降低消隐)
4K	3840 × 2160	16 : 9	24/25/30/50/60
	4096 × 2160	17 : 9	24/25/30/50/60
HDTV (1080p)	1920 × 1080	16 : 9	24/25/30/50/60
HDTV (720p)	1280 × 720	16 : 9	50/60
SDTV (480i/p)	720/1440 × 480	4:3/16:9	60
SDTV (576i/p)	720/1440 × 576	4:3/16:9	50

模拟 RGB

信号	分辨率 (点)	显示宽高比	刷新率 (Hz)
VGA	640 × 480	4 : 3	60/72/75/85/iMac
SVGA	800 × 600	4 : 3	56/60/72/75/85/iMac
XGA	1024 × 768	4 : 3	60/70/75/85/iMac
XGA+	1152 × 864	4 : 3	75
HD	1280 × 720	16 : 9	60
WXGA	1280 × 768	15 : 9	60/75/85
	1280 × 800	16 : 10	60/75/85
Quad-VGA	1280 × 960	4 : 3	60/85
SXGA	1280 × 1024	5 : 4	60/75/85
FWXGA	1360 × 768	16 : 9	60
	1366 × 768	16 : 9	60
SXGA+	1400 × 1050	4 : 3	60/75
WXGA+	1440 × 900	16 : 10	60/75/85
WXGA++	1600 × 900	16 : 9	60
UXGA	1600 × 1200 *	4 : 3	60
WSXGA+	1680 × 1050	16 : 10	60
Full HD	1920 × 1080 *	16 : 9	60
WUXGA	1920 × 1200 *	16 : 10	60 (降低消隐)
2K	2048 × 1080	17 : 9	60
Full HD	1920 × 1080 *	16 : 9	60
MAC 13"	640 × 480	4 : 3	67
MAC 16"	832 × 624	4 : 3	75
MAC 19"	1024 × 768	4 : 3	75
MAC 21"	1152 × 870	4 : 3	75
MAC 23"	1280 × 1024	5 : 4	65

模拟组合

信号	分辨率 (点)	显示宽高比	刷新率 (Hz)
HDTV (1080p)	1920 × 1080	16 : 9	50/60
HDTV (1080i)	1920 × 1080	16 : 9	48/50/60
HDTV (720p)	1280 × 720	16 : 9	50/60
SDTV (480p)	720 × 480	4:3/16:9	60
SDTV (576p)	720 × 576	4:3/16:9	50
SDTV (480i)	720 × 480	4:3/16:9	60
SDTV (576i)	720 × 576	4:3/16:9	50

HDMI/HDBaseT 3D

信号分辨率 (点)	显示宽高比	刷新率 (Hz)	3D 格式
1920 × 1080p	16 : 9	23.98/24	帧封装 并排 (半) 顶部和底部
		25	并排 (半) 顶部和底部
		29.97/30	帧封装 并排 (半) 顶部和底部
		50	并排 (半) 顶部和底部
		59.94/60	并排 (半) 顶部和底部
1920 × 1080i	16 : 9	50	并排 (半) 顶部和底部
59.94/60		并排 (半) 顶部和底部	
1280 × 720p	16 : 9	23.98/24	帧封装 并排 (半) 顶部和底部
		25	并排 (半) 顶部和底部
		29.97/30	帧封装 并排 (半) 顶部和底部
		50	帧封装 并排 (半) 顶部和底部
		59.94/60	帧封装 并排 (半) 顶部和底部

DisplayPort 3D

信号分辨率 (点)	显示宽高比	刷新率 (Hz)	3D 格式
1920 × 1080p	16 : 9	23.98/24	帧封装 并排 (半) 顶部和底部
		25	并排 (半) 顶部和底部
		29.97/30	帧封装 并排 (半) 顶部和底部
		50	并排 (半) 顶部和底部
		59.94/60	并排 (半) 顶部和底部
1280 × 720p	16 : 9	23.98/24	帧封装 并排 (半) 顶部和底部
		25	并排 (半) 顶部和底部
		29.97/30	帧封装 并排 (半) 顶部和底部
		50	帧封装 并排 (半) 顶部和底部
		59.94/60	帧封装 并排 (半) 顶部和底部

* 原始分辨率

- 使用 Advanced AccuBlend (智能压缩) 技术处理超出投影机分辨率的信号。
- 在使用 Advanced AccuBlend (智能压缩) 的情况下, 字符的大小和网格线可能会不均匀并且颜色可能会模糊。
- 出厂时, 本投影机针对信号设定了标准显示分辨率和频率。然而, 视电脑的类型而定, 可能需要调整。

③ 规格

型号名称	NP-PA803UL+/NP-PA703UL+/NP-PA653UL+	
方式	三原色液晶快门投射法	
主要零件的规格		
液晶面板	尺寸	0.76 英寸 (带 MLA) × 3 (显示宽高比: 16:10)
	像素 ^(*)	2,304,000 (1920 点 × 1200 行)
	投射镜头	参考以选择镜头的规格 (→ 160 页)
	光源	激光二极管
光学设备	Integrator, Dichroic Mirror, XDP	
光输出 ^(**) ^(***)	节能模式关	NP-PA803UL+: 8000 流明 NP-PA703UL+: 7000 流明 NP-PA653UL+: 6500 流明
对比度 ^(**) (全白/全黑)	动态对比度状态下为 2,500,000:1	
屏幕尺寸 (投射距离)	50 英寸至 500 英寸	
颜色再生	10 位颜色处理 (约 10.7 亿种颜色)	
扫描频率	水平	模拟: 15 kHz、24-100 kHz (24 kHz 或以上, 用于 RGB 输入), 符合 VESA 标准 数字: 15 kHz、24-153 kHz, 符合 VESA 标准
	垂直	模拟: 48 Hz、50-85 Hz、100 Hz、120 Hz, 符合 VESA 标准 数字: 24 Hz、25 Hz、30 Hz、48 Hz、50-85 Hz、100 Hz、120 Hz, 符合 VESA 标准
主要调整功能	电动放大、电动变焦、电动镜头移位、输入信号切换 (HDMI1/HDMI2/DisplayPort/电脑/HDBaseT)、自动图像调整、图片放大、图片位置调整、静音 (包括视频和音频)、开机/待机、屏幕显示/选择, 等等。	
最大显示分辨率 (水平 × 垂直)	模拟 WUXGA (1920×1200), 高级 AccuBlend 像素时钟频率低于 165 MHz 数字四倍高清 (4096×2160), 高级 AccuBlend 像素时钟频率低于 600 MHz (HDBaseT: 300 MHz)	
输入信号		
R、G、B、H、V	RGB: 0.7Vp-p/75Ω	
	Y: 1.0Vp-p/75Ω (负极性同步状态下)	
	Cb, Cr (Pb, Pr) : 0.7Vp-p/75Ω	
	H/V 同步: 4.0Vp-p/TTL 复合同步: 4.0Vp-p/TTL 绿色同步: 1.0Vp-p/75Ω (同步状态下)	
组合	Y: 1.0Vp-p/75Ω (同步状态下)	
	Cb, Cr (Pb, Pr) : 0.7Vp-p/75Ω	
	DTV: 480i、480p、720p、1080i、1080p (60Hz) 576i、576p、720p、1080i (50Hz)	
音频	DVD: 逐行信号 (50/60Hz) 0.5Vrms/22kΩ 或以上	
输入/输出连接器		
电脑/组合	视频输入	1 个 15 针微型 D-Sub
	音频输入	1 个立体声微型插孔
	音频输出	1 个立体声微型插孔 (所有信号共用)
HDMI	视频输入	2 个 A 型 HDMI [®] 连接器 1 个 RJ-45, 兼容 100BASE-TX 深色 (色深度): 兼容 8/10/12 位 比色法: RGB、YCbCr444、YCbCr422、YCbCr420、REC2020、REC709、REC601 支持 LipSync、HDCP ^(*) 、4K HDR 和 3D
	音频输入	HDMI: 采样频率 – 32/44.1/48 kHz, 采样位 – 16/20/24 位

型号名称			NP-PA803UL+/NP-PA703UL+/NP-PA653UL+
HDBaseT/ Ethernet	视频输入		深色（色深度）：支持 8/10/12 位 比色法：支持 RGB、YCbCr444、YCbCr422、YCbCr420、REC2020、REC709、REC601 支持唇音同步、HDCP ^(*) 、4K、3D、HDR
		视频输出	1 个 RJ-45, 100BASE-TX 深色（色深度）：支持 8/10/12 位 比色法：支持 RGB、YCbCr444、YCbCr422、REC709、REC601 支持唇音同步、HDCP ^(*) 、4K、3D
	音频输入		采样频率：32/44.1/48 kHz 采样位：16/20/24 位
	音频输出		采样频率：32/44.1/48 kHz 采样位：16/20/24 位
DisplayPort	视频输入		1 个 DisplayPort 数据传输速率：5.4 Gbps/2.7Gbps/1.62Gbps 通道数：1 通道/2 通道/4 通道 颜色深度：8位、10位、12位 比色法：RGB、YCbCr444、YCbCr422、REC709、REC601 兼容 HDCP ^(*)
	音频输入		DisplayPort: 采样频率 – 32/44.1/48 kHz, 采样位 – 16/20/24 位
PC 控制端口			1 个 9 针 D-Sub
USB 端口槽			1 个 A 型 USB
Ethernet/LAN/HDBaseT 端口槽			1 个 RJ-45, 支持 10BASE-T/100BASE-TX
远程端口			1 个立体声微型插孔
3D SYNC 输出端口			5 V/10 mA, 3D 用同步信号输出
使用环境			工作温度：5°C 至 40°C ^(*) 操作湿度：20-80%（无结露） 存储温度：-10°C 至 50°C 保存湿度：20-80%（无结露） 工作海拔高度：0 至 3650 米 （1700 - 3650 米：将 [风扇模式] 设置为 [高海拔]）
电源			200-240 V AC, 50/60Hz
功耗	光源模式	正常	NP-PA803UL+: 774W NP-PA703UL+: 632W NP-PA653UL+: 613W
		节能模式1	NP-PA803UL+: 592W NP-PA703UL+: 522W NP-PA653UL+: 566W
		节能模式2	NP-PA803UL+: 464W NP-PA703UL+: 410W NP-PA653UL+: 431W
		使用寿命长	NP-PA803UL+: 285W NP-PA703UL+: 276W NP-PA653UL+: 276W
	待机	上行链路	0.5W或更低
		下行链路	0.5W或更低
额定输入电流			NP-PA803UL+: 6.1A NP-PA703UL+: 5.4A NP-PA653UL+: 5.3A
电源线规格			16 A 250V
外形尺寸（宽×高×深）			580 毫米（宽）× 208 毫米（高）× 494 毫米（深）（包括突起部分） 580 毫米（宽）× 205 毫米（高）× 490 毫米（深）（不包括突起部分）
重量			18.2 千克（不含镜头）

- *1 有效像素超过 99.99%。
 - *2 符合 ISO21118-2012
 - *3 此为当[预置] 模式被设置为[标准]时，安装在镜头装置NP41ZL上的光源的输出值（流明）。光源输出值将按照 [光源模式]的设置降低。若选择任何别的模式作为 [预置] 模式，则光源输出值会稍微下降。
 - *4 如果不能阅读通过 HDMI 输入的资料，并不一定是投影机的功能出错。如果执行了 HDCP，可能出现某些内容被 HDCP 保护，由于 HDCP 协会（数字内容保护、LLC）的决定/意向而无法显示的情况。
 视频：HDR、深颜色、8/10/12 位、唇音同步。
 音频：LPCM；多达 2 条通路，采样频率 32/44.1/48 KHz，采样位 16/20/24 位
 HDMI：支持 HDCP2.2/1.4
 DisplayPort：支持 HDCP 1.3
 HDBaseT：支持 HDCP 2.2/1.4
 - *5 取决于海拔和温度，投影机在[光源模式]已选择为[正常]或[节能模式1]时，进入“强制节能模式”。
- 这些规格和产品设计如有变更，恕不另行通知。

可选镜头（另售）

NP40ZL	投射比 0.79 - 1.11:1, F2.0 - 2.5, f=13.3 - 18.6 毫米
NP41ZL	投射比 1.30 - 3.02:1, F1.7 - 2.0, f=21.8 - 49.8 毫米
NP43ZL	投射比 2.99 - 5.93:1, F2.2 - 2.6, f=49.7 - 99.8 毫米

注：

- 上述投射比用于在100英寸的屏幕上投影。

④ 机箱尺寸

单位：毫米

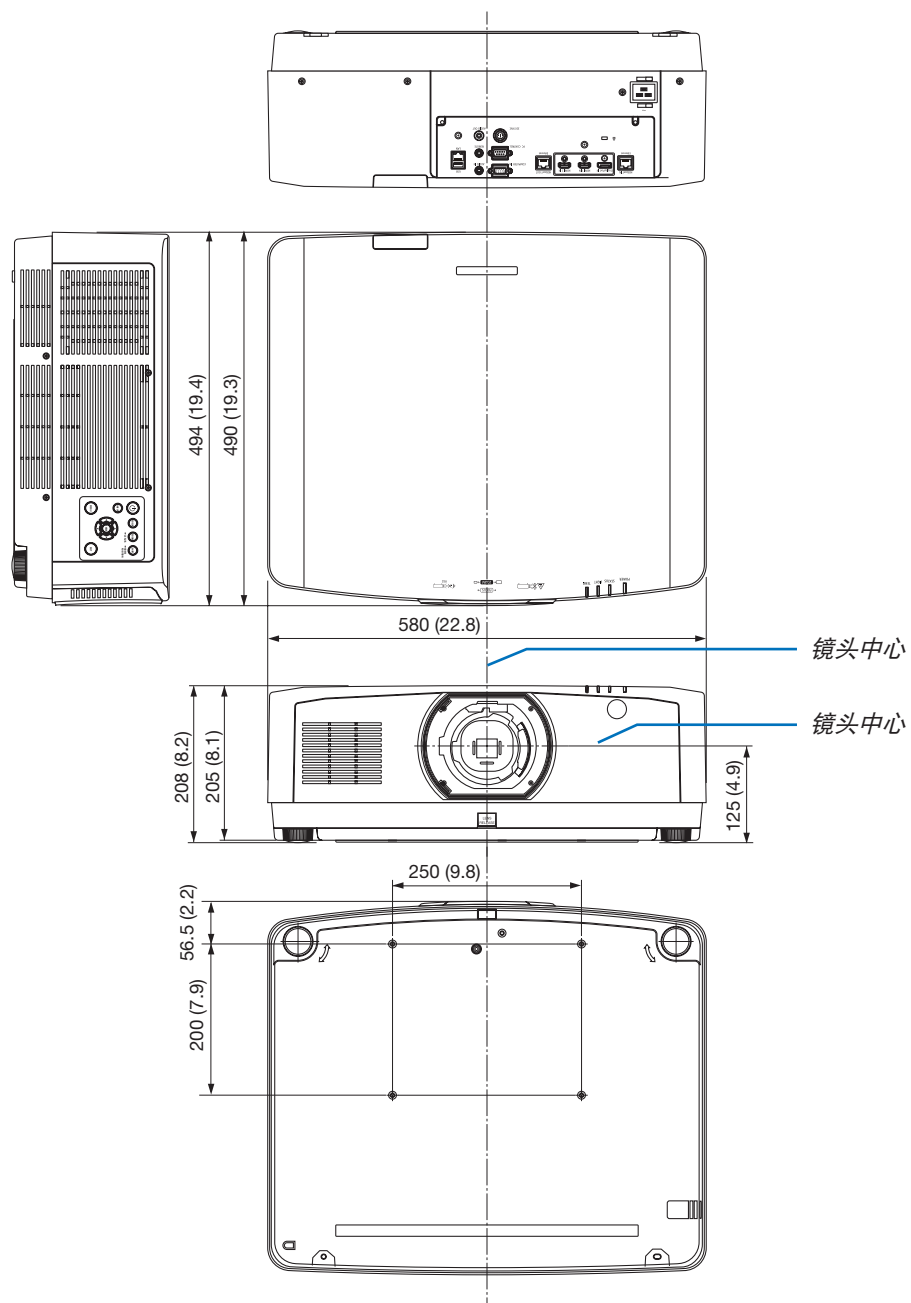

⑤ 主要连接器的针分配和信号名称

COMPUTER IN/组合输入连接器 (微型 D-Sub 15 针)

各针的连接和信号电平

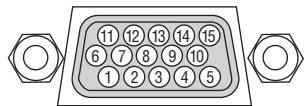

信号电平

视频信号：0.7Vp-p (模拟)

同步信号：TTL 电平

针号	RGB 信号 (模拟)	YCbCr 信号
1	红	Cr
2	绿色或绿色同步	Y
3	蓝	Cb
4	接地	
5	接地	
6	红接地	Cr 接地
7	绿接地	Y 接地
8	蓝接地	Cb 接地
9	不连接	
10	同步信号接地	
11	不连接	
12	双向性数据 (SDA)	
13	水平同步或复合同步	
14	垂直同步	
15	数据时钟	

HDMI 1 IN/HDMI 2 IN 连接器 (A 型)

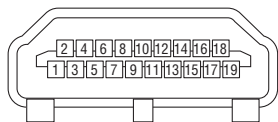

针号	信号	针号	信号
1	TMDS 数据 2+	11	TMDS 时钟屏蔽
2	TMDS 数据 2 屏蔽	12	TMDS 时钟 -
3	TMDS 数据 2-	13	CEC
4	TMDS 数据 1+	14	断开
5	TMDS 数据 1 屏蔽	15	SCL
6	TMDS 数据 1-	16	SDA
7	TMDS 数据 0+	17	DDC/CEC 接地
8	TMDS 数据 0 屏蔽	18	+5 V 电源
9	TMDS 数据 0-	19	热插拔检测
10	TMDS 时钟 +		

DisplayPort IN 连接器

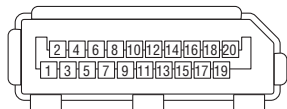

针号	信号	针号	信号
1	主链接通道 3-	11	接地 0
2	接地 3	12	主链接通道 0+
3	主链接通道 3+	13	配置 1
4	主链接通道 2-	14	配置 2
5	接地 2	15	辅助信道 +
6	主链接通道 2+	16	接地 4
7	主链接通道 1-	17	辅助信道 -
8	接地 1	18	热插拔检测
9	主链接通道 1+	19	返回
10	主链接通道 0-	20	+3.3 V 电源

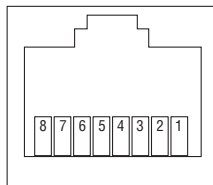
HDBaseT IN/Ethernet端口槽 (RJ-45)

针号	信号
1	TxD+/HDBT0+
2	TxD-/HDBT0-
3	RxD+/HDBT1+
4	断开/HDBT2+
5	断开/HDBT2-
6	RxD-/HDBT1-
7	断开/HDBT3+
8	断开/HDBT3-

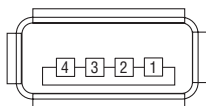
USB-A 端口槽 (A 型)

针号	信号
1	V _{BUS}
2	D-
3	D+
4	接地

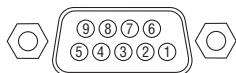
PC CONTROL 端口槽 (D-Sub 9 针)

针号	信号
1	未使用
2	RxD 接收数据
3	TxD 传输数据
4	未使用
5	接地
6	未使用
7	RTS 传输请求
8	CTS 传输许可
9	未使用

⑥ 更改背景标志（虚拟遥控工具）

这使您通过局域网连接便可以执行开关投影机和信号源选择等操作。也可用来发送影像至投影机并将该影像注册为本投影机的标志数据。完成注册后，您可以锁定该标志，以防更改。

控制功能

电源开/关、信号选择、图片冻结、图片静音、音频静音、传送标志至投影机以及在电脑上遥控操作投影机。

虚拟遥控画面



遥控窗口

使用此按钮用于改变背景标志。



工具条

为了得到虚拟遥控工具，请访问我们的网站，并下载：

<https://www.nec-display.com/dl/en/index.html>

注：

- 远程控制窗口在改变背景标志时无法使用。
请参阅Virtual Remote Tool的帮助菜单，了解如何显示工具栏。
- 可以用虚拟遥控工具发送至本投影机的标志数据（图形）有下列限制条件：
（仅通过串行连接或者局域网连接）
 - * 文件大小: 256 KB 以内
 - * 影像尺寸: 投影机的分辨率以内
 - * 文件格式: PNG（全彩色）
- 用虚拟遥控工具发送的标志数据（影像）将显示在屏幕中央，周围区域显示为黑色。
- 欲将默认的“NEC 标志”还原成背景标志，您需要通过使用随机附带 NEC Projector CD-ROM 上包含的影像文件（¥Logo¥necpj_bbwux.png）将其注册为背景标志。

7 故障排除





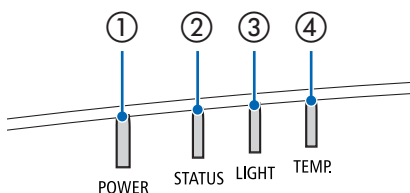































本节帮您解决您在设置或使用投影机时可能遇到的问题。







各指标的特征



- ① **POWER**指示灯
该指示灯指出投影机的电源状态。
- ② **STATUS**指示灯
在使用控制面板锁定功能或执行镜头校准和特定操作的同时按某键，此指示灯亮起/闪烁。
- ③ **LIGHT**指示灯
该指示灯指出光源状态、光源使用时间和光源模式状态。
- ④ **TEMP.**指示灯
这是温度指示器，当环境温度太高/低时指出温度故障。

指示灯消息（状态消息）

POWER	STATUS	LIGHT	TEMP.	投影机状态
 关	 关	 关	 关	电源已关闭
 橙 (闪烁 ^{*1})	 关	 关	 关	在待机状态（待机模式为正常且网络准备就绪）。
 橙 (闪烁 ^{*2})	 关	 关	 关	在待机状态（待机模式为正常但无可用网络）。
 橙 (光)	 关	 关	 关	在待机状态（待机模式为正常且有可用网络）
 橙 (闪烁 ^{*3})	 关	 关	 关	当程序计时器被激活时，为开启时间。（待机状态）
 绿 (光)	 关	 关	 关	在休眠状态
 绿 (闪烁 ^{*3})	 关	 关	 关	当程序计时器被激活时，为开启时间。（在休眠状态）
 蓝 (光)	 关	 绿 (光)	 关	供电状态（光源模式为正常或节能模式1）
 蓝 (光)	 关	 绿 (闪烁 ^{*3})	 关	供电状态（光源模式为节能模式2或使用寿命长）

POWER	STATUS	LIGHT	TEMP.	投影机状态
状态变化	 橙 (闪烁 ^{*3})	状态变化	 关	镜头校准执行要求。
 蓝 (光)	 绿 (闪烁 ^{*4})	 状态变化	 关	执行镜头校准
 蓝 (光)	 状态变化	 关	 关	快门功能激活中
 蓝 (闪烁 ^{*3})	 关	 状态变化	 关	关机计时器激活，程序计时器被激活时为关闭时间（通电状态）
 蓝 (闪烁 ^{*5})	 关	 关	 关	准备通电

*1 重复点亮 1.5 秒/熄灭 1.5 秒





















*2 重复点亮 1.5 秒/熄灭 7.5 秒

*3 重复点亮 2.5 秒/熄灭 0.5 秒

*4 重复点亮 0.5 秒/熄灭 0.5 秒/点亮 0.5 秒/熄灭 2.5 秒

*5 重复点亮 0.5 秒/熄灭 0.5 秒

指示灯消息（错误消息）

POWER	STATUS	LIGHT	TEMP.	投影机状态	程序
 蓝 (光)	 橙 (光)	状态变化	 关	键锁定被激活时按下某键。	投影机的键被锁定。必须取消此设置方可操作投影机。（→ 第 120 页）
				投影机的 ID 号和遥控器不匹配。	检查控件ID（→ 第 121 页）
 蓝 (光)	 关	 橙 (光)	 橙 (光)	温度问题（在强制节能模式）	环境温度高。请降低室内温度。
 红 (闪烁 ^{*5})	 关	 关	 关	温度问题	环境温度超出操作温度。检查是否有任何障碍物靠近排气口。
状态变化	 关	 红 (光)	 关	硬件问题	硬件出现问题。请与经销商联系。
 红 (闪烁 ^{*5})	 红 (光)	 红 (光)	 关	镜头安装错误/镜头问题	镜头未能正确安装。安装（→ 参见第 138、160 页）。如果即使在镜头已正确安装的情况下，指示灯消息仍然保持不变，请与经销商联系。
 红 (光)	状态变化	状态变化	 关	需要服务支持时出错	请联系您的经销商或维修人员。确保检查并告知要求修复故障的指示灯状态。

*1 重复点亮 1.5 秒/熄灭 1.5 秒

*2 重复点亮 1.5 秒/熄灭 7.5 秒

*3 重复点亮 2.5 秒/熄灭 0.5 秒

*4 重复点亮 0.5 秒/熄灭 0.5 秒/点亮 0.5 秒/熄灭 2.5 秒

*5 重复点亮 0.5 秒/熄灭 0.5 秒

- 在激活了温度保护器的情况下：
当投影机的内部温度变得太高或太低时，POWER指示灯开始以短周期闪烁红色。此后，热保护器将激活，投影机可能会关闭。
在这种情况下，请采取以下措施：
 - 从墙上插座拔出电源插头。
 - 如果投影机置于高环境温度下，请将其放置在阴凉处。
 - 如果积聚了灰尘，请清洁排气口。
 - 将投影机放置约 1 小时，直到内部温度降低。

关于POWER指示灯和待机状态的说明

在该状态下，选定的有线局域网的特性文件可用。

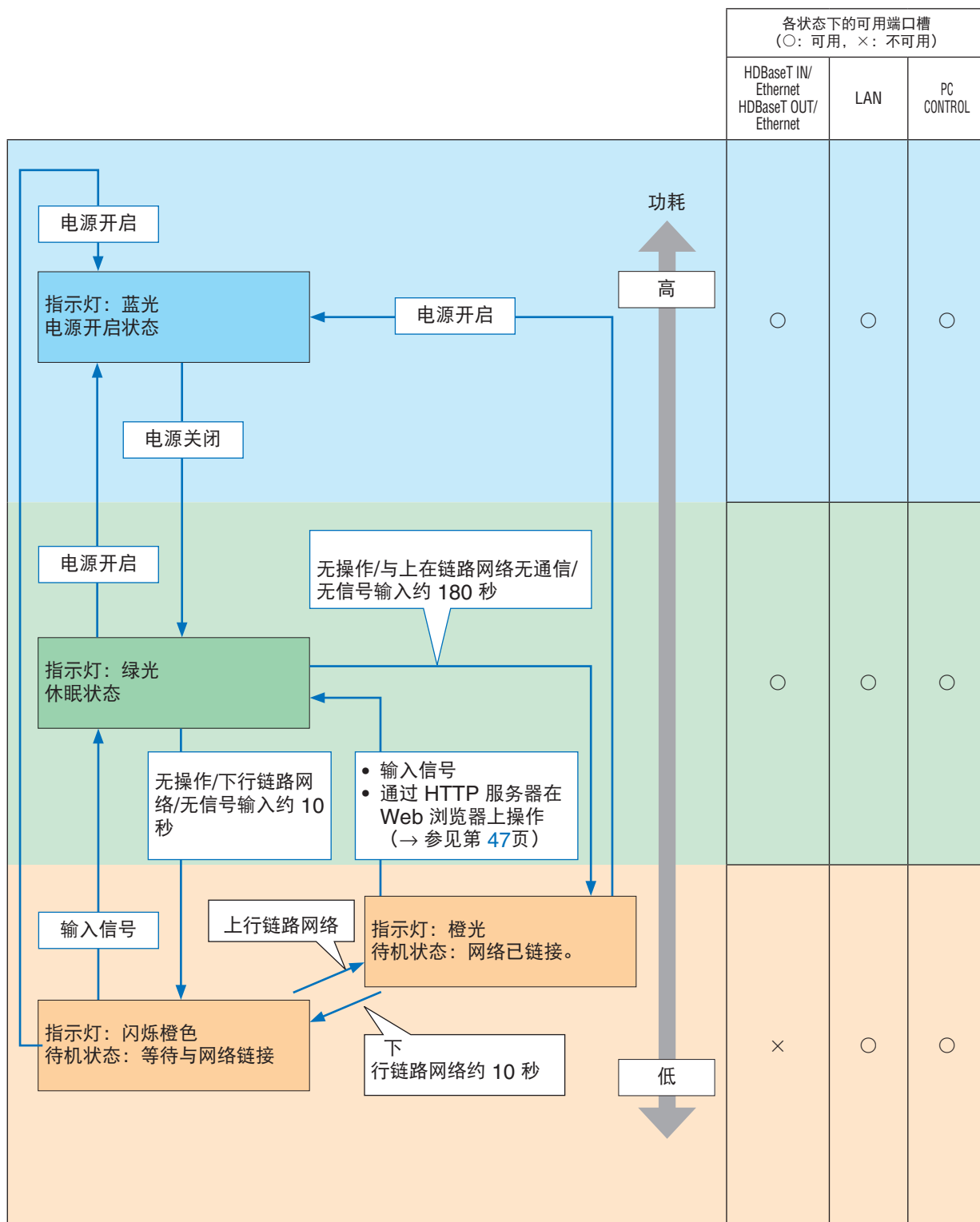

在该状态下，选定的有线局域网的特性文件不可用。

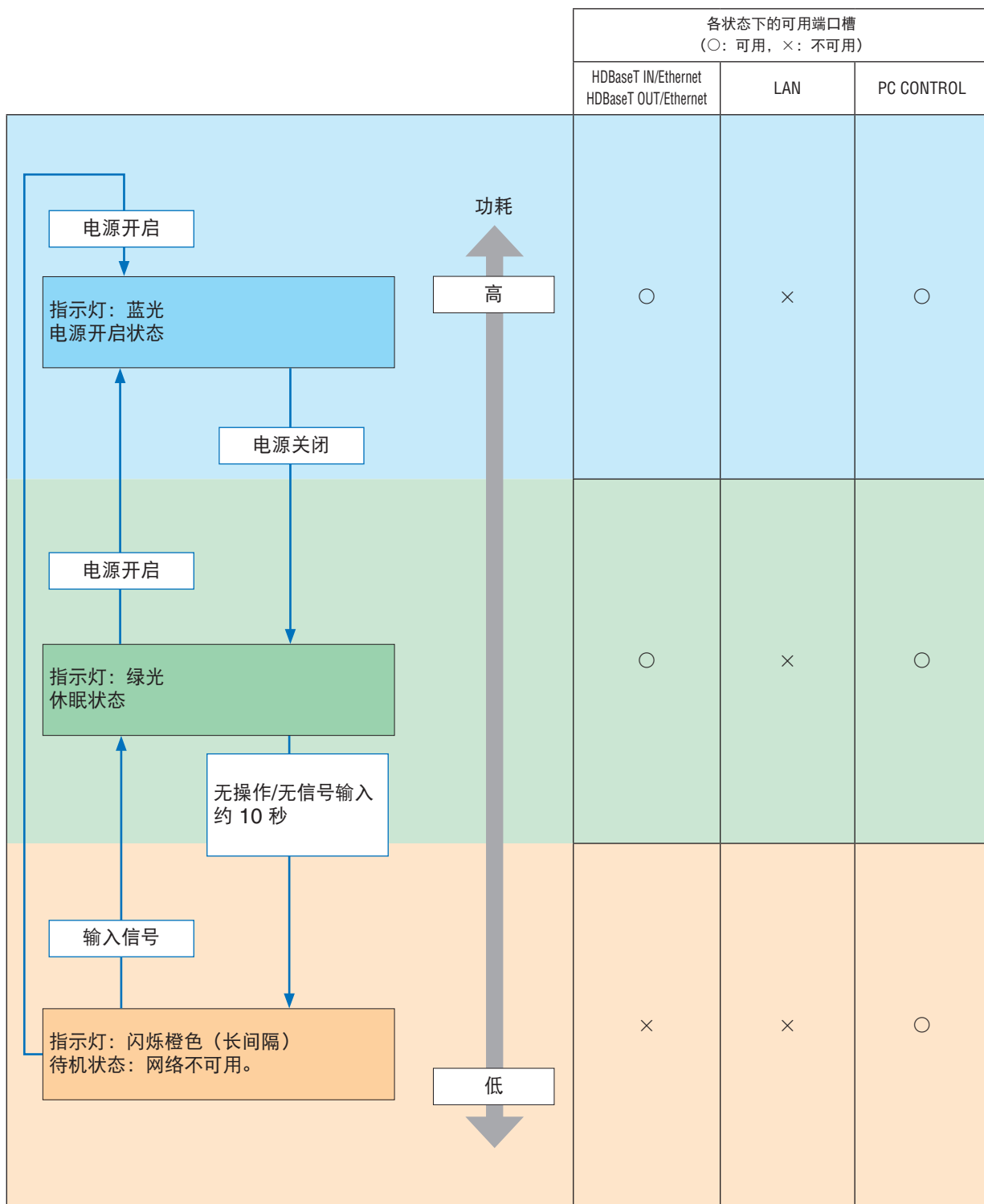

常见问题及解决方法

(→“指示灯消息”位于第165页。)

问题	检查以下项目
不能开机或关机	<ul style="list-style-type: none"> 检查电源线是否接通，投影机机箱上或遥控器上的电源键是否打开。(→第14、16页) 检查投影机是否有温度错误，如果投影机内部温度过热或过冷，则由于保护而无法开启投影机。稍等，然后尝试重新开启投影机。 在海拔约为1700米或更高的地方使用本投影机时，请将[风扇模式]设置为[高海拔]。如果在海拔约为1700米或更高的地方使用本投影机时没有设置为[高海拔]，可能造成投影机过热并且保护器可能会使投影机关闭。遇此情况，请等待几分钟后再开启投影机。(→第112页) 如在光照模块关闭后立即开启投影机，风扇会转动而无影像显示，需等待一段时间后投影机才会显示影像。稍等。 要是很难判断故障是否由上述条件所引起，请从插座拔出电源线。然后等待5分钟，再插入电源线。(→请参阅第28、29页)
将要关机	<ul style="list-style-type: none"> 确认[关机计时器]、[自动断电]或[程序计时器]是否已关闭。(→第117、131页)
不出图像	<ul style="list-style-type: none"> 检查是否选择了适当的输入。(→第18页)如果仍然没有图像，请再次按信号源键或其中一个输入键。 确认线缆是否正确连接。 使用菜单调整亮度和对比度。(→第88页) 屏幕菜单中的[开启快门]是否设定成[关闭]? 确认没有按下快门(镜头快门)或AV静音(影像关闭)键。 使用菜单中的[重置]来重新设置或调整至工厂预置水平。(→第132页) 如果安全功能被激活，请输入您所登记的密码。(→第41页) 如果无法显示HDMI输入或DisplayPort输入信号，请尝试以下方法： <ul style="list-style-type: none"> 重新安装用于电脑中内置显卡的驱动程序，或者使用更新的驱动程序。 有关重新安装或更新您的驱动程序，请参阅随电脑或显卡一起附带的用户指南，或者联系电脑生产商的支持服务中心。 自己负责安装更新驱动程序或者操作系统。 我们对由于此安装引起的任何故障和失败不负责任。 根据HDBaseT传输装置的不同，可能不支持此信号。此外，可能不支持RS232C接口。 投影机处于待机模式时，在启动笔记本电脑之前须确认是否已与投影机相连接。在大多数情况下，除非先把笔记本电脑与投影机相连，然后启动笔记本电脑，否则笔记本电脑的输出信号无法输出。 <ul style="list-style-type: none"> *如果您在使用遥控器时出现屏幕空白，这可能是电脑屏幕保护设置或者电源管理软件正在运作。 也可参见第172页。
图像突然变暗	<ul style="list-style-type: none"> 检查投影机是否由于周围温度过高而处于强制节能模式。如果正是这种情况，请通过选择[风扇模式]中的[高速]来降低投影机的内部温度。(→第112页)
色调不正常	<ul style="list-style-type: none"> 检查一下[壁色]选择是否恰当。如果不恰当，选择一种合适的颜色。(→第112页) 调整[图片]中的[色调]。(→第89页)
屏幕上的影像不是正方形	<ul style="list-style-type: none"> 重新放置投影机的位置以改善屏幕投射角度。(→第20页) 当梯形失真时执行[几何修正]。(→第101页)
图像不清晰	<ul style="list-style-type: none"> 调整变焦。(→第22页) 重新放置投影机的位置以改善屏幕投射角度。(→第20页) 确认投影机与屏幕之间的距离是否在镜头的调整范围之内。(→第152页) 镜头移动量是否超出保证范围?(→第153页) 如果投影机温度过低会导致镜头结露，将之移到温暖的地方重新启动。遇此情况，停下投影机直到镜头上结露的退去。

问题	检查以下项目
画面上出现闪动	<ul style="list-style-type: none"> 在海拔约为1700米或更低的地方使用本投影机时，将[风扇模式]设置为[高海拔]模式之外的模式。如果在海拔低于约1700米的地方使用本投影机时设置为[高海拔]，可能会造成光照模块过冷，从而导致影像闪动。请将[风扇模式]切换为[自动]。（→第112页）
影像向垂直方向、水平方向或两个方向卷曲	<ul style="list-style-type: none"> 检查电脑的分辨率和频率。确保显示分辨率是投影机支持的分辨率。（→第155页） 使用菜单中[影像选项]里的[水平]/[垂直]来手动调整电脑影像。（→第91页）
遥控器不起作用	<ul style="list-style-type: none"> 安装新电池。（→第11页） 确认遥控器和投影机之间没有障碍物。 位于离投影机40米/1575英寸的范围内遥控。（→第12页）
指示灯点亮或闪烁	<ul style="list-style-type: none"> 请参考指示灯消息。（→第165页）
在RGB模式下色彩不纯正	<ul style="list-style-type: none"> 按投影机机箱或遥控器上的自动调整键。（→第27页） 使用菜单中[影像选项]里的[时钟频率]/[相位]来手动调整电脑影像。（→第90页）

详情请联系您的经销商。

如果没有图像，或者图像显示不正常。

- 打开投影机和电脑的电源的步骤。

投影机处于待机模式时，在启动笔记本电脑之前须确认是否已与投影机相连接。

在大多数情况下，除非先把笔记本电脑与投影机相连，然后启动笔记本电脑，否则笔记本电脑的输出信号无法输出。

注：您可以在投影机菜单的信息项目下查看现有信号输出的水平频率。如果显示是“0kHz”，则说明没有信号从电脑中输出。（→ 第 134页或转到下一步）

- 启用电脑的外部显示功能。

笔记本电脑上的屏幕显示影像并不一定意味着它已把信号输出到投影机。使用笔记本电脑时，功能键组合可以启动/关闭电脑的外部显示功能。通常，用“Fn”键和 12 个功能键中的一个键组合来开启或关闭电脑外部显示功能。例如，NEC 笔记本电脑使用 Fn + F3，而戴尔笔记本电脑使用 Fn + F8 组合键来控制外部显示功能的选择。

- 电脑输出非标准信号

如果笔记本电脑输出非行业标准的信号，则无法正确投射影像。遇此情况，在投影机投射过程中关掉笔记本电脑的液晶显示屏。正如上一步骤所述，每台笔记本电脑都有不同的开启或关闭液晶显示屏的方法。参考您电脑的相关文件查询详细信息。

- 使用 Mac 电脑时显示的影像不正常

当 Mac 电脑和投影机配合使用时，根据您电脑的分辨率，设置 Mac 适配器（不随附）的 DIP 开关。设置完成后，重启 Mac 电脑，使设置生效。

如果设置成 Mac 和投影机不支持的显示模式，改变 Mac 适配器的 DIP 开关可能会导致影像的轻微跳动，或者无法显示。遇此情况，将 DIP 开关设置成 13 英寸固定模式，然后重启您的 Mac 电脑。做完这一步后，将 DIP 开关恢复至可以显示的模式，再次重启 Mac 电脑。

注：对于一台不配备微型 D-Sub 15 针连接器的 MacBook 电脑，需要一条由苹果电脑公司生产的视频适配器缆线。

- MacBook 的镜射功能

* 将投影机和 MacBook 电脑连接使用时，除非 MacBook 电脑上的“镜射”功能关闭，否则输出可能无法设置成 1920×1200。参考 Mac 电脑附带的用户手册了解镜射功能。

- Mac 电脑屏幕上的文件夹或图标被隐藏

文件夹或图标可能在屏幕上无法显示。遇此情况，从苹果菜单上选择 [显示] → [整理]，设置图标。

⑧ PC 控制编码和线路连接

PC 控制编码

功能	编码数据
电源开启	02H 00H 00H 00H 00H 02H
电源关闭	02H 01H 00H 00H 00H 03H
输入选择 HDMI1	02H 03H 00H 00H 02H 01H A1H A9H
输入选择 HDMI2	02H 03H 00H 00H 02H 01H A2H AAH
输入选择 DisplayPort	02H 03H 00H 00H 02H 01H A6H AEH
输入选择电脑	02H 03H 00H 00H 02H 01H 01H 09H
输入选择 HDBaseT	02H 03H 00H 00H 02H 01H BFH C7H
图像静音开	02H 10H 00H 00H 00H 12H
图像静音关	02H 11H 00H 00H 00H 13H
声音静音开	02H 12H 00H 00H 00H 14H
声音静音关	02H 13H 00H 00H 00H 15H

注：如有需要，请向您的当地经销商索取完整的 PC 控制代码表。

线缆连接

通信协议

波特率..... 115200/38400/19200/9600/4800 bps

数据长度 8 比特

奇偶性..... 无奇偶

停止数位 1 位

X 开/关 无

通信程序 全双工

注：根据设备的不同，可能建议在连接长导线时使用较低的波特率。

PC 控制端口槽 (D-SUB 9P)

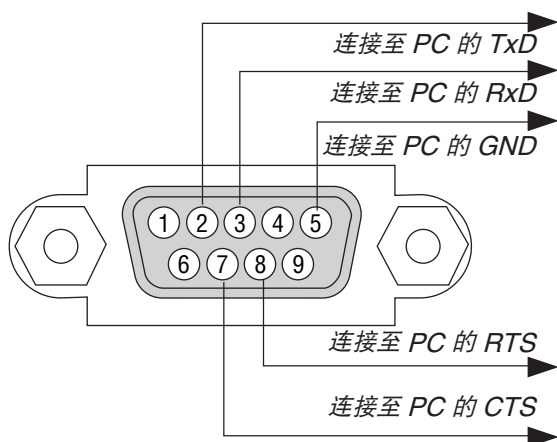

注 1：针 1、4、6 和 9 没有启用。

注 2：把“请求发送”和“清除发送”在该线路的两端连接，以便简化线缆连接。

注 3：对于长线路，建议将投影机菜单中的通讯速率设置为 9600 bps。

有关 ASCII 控制命令

该器件支持普通的 ASCII 控制命令来控制我们的投影机 and 显示器。
请访问我们的网站，了解有关命令的详细信息。

https://www.nec-display.com/dl/en/pj_manual/lineup.html

如何与外部设备连接

有两种方法来连接与外部装置的投影机，如电脑。

1. 通过串行端口进行连接。
通过串行线缆（交叉线缆）将投影机连接到电脑。
2. 通过网络（LAN/HDBaseT）连接
通过 LAN 线缆将投影机连接到电脑。
关于到 LAN 类型电缆，请咨询您的网络管理员。

连接接口

1. 通过串行端口进行连接。

通信协议

项目	信息
波特率	115200/38400/19200/9600/4800 bps
数据长度	8 位
奇偶校验位	无奇偶校验
停止位	1 位
流量控制	无
通信程序	全双工

2. 通过网络连接

通信协议（经由 LAN 连接）

项目	信息
通讯速率	自动设置（10/100 Mbps）
支持的标准	IEEE802.3（10BASE-T） IEEE802.3u（100BASE-TX, Auto-Negotiation）

使用 7142 号 TCP 端口发送和接收命令。

通信协议（经由 HDBaseT 连接）

项目	信息
通讯速率	100 Mbps
支持的标准	IEEE802.3u（100BASE-TX, Auto-Negotiation）

使用 7142 号 TCP 端口发送和接收命令。

该设备参数

输入命令

输入端口	响应	参数
HDMI1	hdmi1	hdmi1 或 hdmi
HDMI2	hdmi2	hdmi2
DisplayPort	displayport	displayport 或 displayport1
COMPUTER	computer	computer、computer1、vga、vga1、rgb 和 rgb1 其中一个
HDBaseT	hdbaset	hdbaset 或 hdbaset1

状态命令

响应	错误状态
故障：温度	温度故障
故障：风扇	风扇故障
故障：灯	光源故障
错误：镜头	镜头故障
故障：系统	系统故障

9 故障排除核对清单

在联系您的经销商或售后服务人员之前，核对下列清单，并参考本用户手册中“故障排除”一节，以确定是否需要维修。下面的清单能帮助我们更高效地解决您的问题。

* 打印本页和下一页以便您进行核对。

发生频率 总是 有时（隔多久发生一次？_____） 其他（_____）

电源

- 没有电（POWER指示灯没有亮蓝光）。也可参阅“STATUS指示灯”。
 - 电源线的插头完全插入墙上的插座。
 - 即使您按住电源键还是没有电。
- 在操作过程中断电。
 - 电源线的插头完全插入墙上的插座。
 - [自动断电] 关闭（仅限于具备[自动断电]功能的型号）。
 - [关机计时器] 关闭（仅限于具备[关机计时器]功能的型号）。

视频和音频

- 您电脑或视频设备中的影像没有显示到投影机。
 - 即使您先和投影机连接然后再开启电脑还是没有影像显示。
 - 使笔记本电脑的信号输出至投影机。
 - 功能键组合能够开启或关闭您电脑的外部显示功能。通常是用“Fn”键和 12 个功能键中的一个键组合来开启或关闭外部显示功能。
 - 没有影像（蓝色或黑色背景，没有显示）。
 - 即使您按下了自动调整键还是没有影像。
 - 即使您在投影机菜单中执行了[重置]功能还是没有影像。
 - 信号输送线缆的插头完全插入输入连接器
 - 屏幕上出现消息。
(_____)
 - 连接到投影机的信号源处于活动状态并可以使用。
 - 即使您调整了[亮度]和/或[对比度]也还是没有影像。
 - 投影机支持输入信号源的分辨率和频率。
- 影像太暗。
 - 即使您调整了[亮度]和/或[对比度]还是没有改善。
- 影像失真。
 - 影像出现梯形失真（即使您执行了[梯形修正]调整，影像还是没有改善）。
- 部分影像丢失。
 - 即使您按下了自动调整键，影像还是没有改善。
 - 即使您在投影机菜单中执行了[重置]，影像还是没有改善。
- 影像在水平或垂直方向移动。
 - 对电脑信号的水平及垂直位置都已正确调整。
 - 投影机支持输入信号源的分辨率和频率。
 - 一些像素已丢失。
- 影像闪烁。
 - 即使您按下了自动调整键，影像还是没有改善。
 - 即使您在投影机菜单中执行了[重置]，影像还是没有改善。
 - 对电脑信号影像有闪烁或色差现象。
 - 即使您把[风扇模式]从[高海拔]调为[自动]，影像还是没有改善。
- 影像出现模糊或离焦现象。
 - 即使您检查了个人电脑上信号的分辨率，并将其更改为投影机的原始分辨率，影像还是没有改善。
 - 即使调整焦距后也还是没有改善。
- 没有声音。
 - 音频导线和投影机的音频输入连接器正确连接。
 - 即使调整音量大小后也还是没有改善。
 - 音频输出和您的音频装置已连接（仅限于具备音频输出连接器的型号）。

其他

- 遥控器不起作用。
 - 在投影机感应器和遥控器之间没有任何障碍物。
 - 投影机放置在靠近日光的地方，干扰了遥控器的红外控制。
 - 电池是新的并且没有倒置安装。
- 投影机机箱上的键不起作用（仅适用于具备[控制面板锁定]功能的型号）。
 - [控制面板锁定]没有打开或未使用菜单中的键锁功能。
 - 即使按下 INPUT键并持续按住 10 秒钟以上，情况还是没有任何改变。

在下面的方框里面具体描述一下您的问题。

投影机的使用环境及应用信息

投影机

型号:

序列号:

购买日期:

灯光使用时间 (小时):

光源模式: 正常 节能模式1
 节能模式2 使用寿命长

输入信号的相关信息:

水平同步频率 [] kHz

垂直同步频率 [] Hz

同步极性 H (+) (-)

V (+) (-)

同步类型 分离同步 复合同步

绿色同步

指示灯消息:

POWER

闪烁 蓝 绿 橙 红 [] 循环

点亮 蓝 绿 橙 红

STATUS

闪烁 蓝 绿 橙 红 [] 循环

点亮 蓝 绿 橙 红

LIGHT

闪烁 蓝 绿 橙 红 [] 循环

点亮 蓝 绿 橙 红

TEMP.

闪烁 蓝 绿 橙 红 [] 循环

点亮 蓝 绿 橙 红

遥控器型号:

信号线缆

NEC 标准线缆或其它制造商制造的线缆?

型号: 长度: 英寸/米

分配放大器

型号:

切换开关

型号:

适配器

型号:

安装环境

屏幕尺寸: 英寸

屏幕类型: 白塑幕 波珠幕 极化幕
 宽银幕 高对比幕

投射距离: 英尺/英寸/米

方位: 吊顶 桌面

电源插座连接:

直接连接到墙上插座

连接到电源接线插板或其他 (连接设备数量 _____)

连接到电源线卷盘或其他 (连接设备数量 _____)

电脑

制造商:

型号:

笔记本电脑 / 桌上电脑

原始分辨率:

刷新率:

视频适配器:

其他:

视频设备

录像机、蓝光播放机、摄影机、视像游戏机或其它

制造商:

型号:

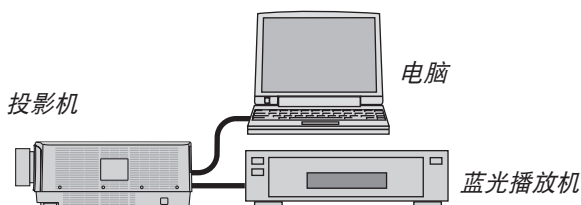

NEC