

Συσκευή προβολής

PV800UL-W/PV800UL-B
PV710UL-W/PV710UL-B

Εγχειρίδιο Χρήσης

Πίνακας Περιεχομένων

Εισαγωγή	ii
Σημαντικές Πληροφορίες	iii
1. Ελέγξτε την επισκόπηση προϊόντος, τα παρεχόμενα αντικείμενα και τις ονομασίες εξαρτημάτων	1
1-1. Εισαγωγή στη Συσκευή Προβολής	1
1-2. Τι Υπάρχει στο Κουτί;	3
1-3. Ονομασίες Εξαρτημάτων της Συσκευής Προβολής	4
1-4. Ονομασίες Εξαρτημάτων του Τηλεχειριστηρίου	9
2. Προβολή Εικόνας (Βασική Λειτουργία)	16
2-1. Διαδικασία Προβολής μιας Εικόνας	16
2-2. Σύνδεση του Υπολογιστή Σας/Σύνδεση του Καλωδίου Ρεύματος	17
2-3. Ενεργοποίηση της Συσκευής Προβολής	19
2-4. Επιλογή μιας Πηγής	22
2-5. Ρύθμιση του Μεγέθους και της Θέσης της Εικόνας	24
2-6. Ρύθμιση εικόνας και ήχου	34
2-7. Απενεργοποίηση της Συσκευής Προβολής	35
2-8. Μετά τη Χρήση	36
3. Παράρτημα	37
3-1. Προδιαγραφές	37
3-2. Αντιμετώπιση Προβλημάτων	40
3-3. Τοποθέτηση ενός φακού (πωλείται ξεχωριστά)	45
3-4. ΚΑΤΑΧΩΡΗΣΤΕ ΤΗ ΣΥΣΚΕΥΗ ΠΡΟΒΟΛΗΣ ΣΑΣ! (για κατοίκους των Ηνωμένων Πολιτειών, του Καναδά και του Μεξικού)	49

Εισαγωγή

Σας ευχαριστούμε για την αγορά της συσκευής προβολής NEC.

Αυτή η συσκευή προβολής μπορεί να συνδεθεί με υπολογιστές, συσκευές βίντεο κλπ. για ευκρινή προβολή εικόνων σε οθόνη.

Διαβάστε προσεκτικά το παρόν εγχειρίδιο προτού χρησιμοποιήσετε τη συσκευή προβολής.

Διαβάστε το παρόν εγχειρίδιο, εάν έχετε αμφιβολίες σχετικά με τη λειτουργία ή εάν πιστεύετε ότι η συσκευή προβολής μπορεί να είναι ελαττωματική.

Το Εγχειρίδιο εγκατάστασης (Αγγλικά) παρέχει λεπτομερείς οδηγίες σχετικά με την εγκατάσταση, τις ρυθμίσεις τη συντήρηση κ.λπ. αναρτάται στον ιστότοπό μας.

https://www.sharp-nec-displays.com/dl/en/pj_manual/lineup.html

ΣΗΜΕΙΩΣΕΙΣ



- (1) Δεν επιτρέπεται η ανατύπωση του παρόντος εγχειριδίου, μερικώς ή εξ ολοκλήρου, χωρίς άδεια.
- (2) Τα περιεχόμενα του παρόντος εγχειριδίου υπόκεινται σε αλλαγές χωρίς ειδοποίηση.
- (3) Έχει δοθεί μεγάλη προσοχή κατά την προετοιμασία του παρόντος εγχειριδίου. Ωστόσο, αν παρατηρήσετε τυχόν αμφίβολα σημεία, λάθη ή παραλείψεις, παρακαλούμε επικοινωνήστε μαζί μας.
- (4) Η εικόνα που εμφανίζεται σε αυτό το εγχειρίδιο είναι μόνο ενδεικτική. Εάν υπάρχει ασυμφωνία μεταξύ της εικόνας και του πραγματικού προϊόντος, το πραγματικό προϊόν θα υπερισχύει.
- (5) Με την επιφύλαξη των άρθρων (3) και (4), δεν θα είμαστε υπεύθυνοι για τυχόν αξιώσεις σχετικά με απώλεια κερδών ή άλλα ζητήματα που θεωρείται ότι προκύπτουν από τη χρήση αυτής της συσκευής.
- (6) Το παρόν εγχειρίδιο παρέχεται συνήθως σε όλες τις περιοχές, οπότε ενδέχεται να περιέχει περιγραφές που αφορούν άλλες χώρες.

Σημαντικές Πληροφορίες









Πληροφορίες για τα σύμβολα

Για τη διασφάλιση της ασφαλούς και σωστής χρήσης του προϊόντος, το παρόν εγχειρίδιο χρησιμοποιεί ένα πλήθος συμβόλων για την αποτροπή τραυματισμού δικού σας και άλλων καθώς και υλικής ζημιάς.

Τα σύμβολα και η σημασία τους περιγράφονται παρακάτω. Φροντίστε να τα κατανοήσετε προσεκτικά προτού διαβάσετε το παρόν εγχειρίδιο.

 ΠΡΟΕΙΔΟΠΟΙΗΣΗ	Εάν δεν λάβετε υπόψη αυτό το σύμβολο και χειριστείτε εσφαλμένα το προϊόν, μπορεί να προκληθούν ατυχήματα που οδηγούν σε θάνατο ή σε σοβαρό τραυματισμό.
 ΠΡΟΣΟΧΗ	Αν δεν λάβετε υπόψη αυτό το σύμβολο και χειριστείτε το προϊόν λανθασμένα μπορεί να προκληθεί σωματικός τραυματισμός ή ζημιά στον περιβάλλοντα χώρο.

Παραδείγματα συμβόλων

	Αυτό το σύμβολο υποδεικνύει ότι θα πρέπει να προσέχετε τους κινδύνους ηλεκτροπληξίας.
	Αυτό το σύμβολο υποδεικνύει ότι θα πρέπει να προσέχετε τις υψηλές θερμοκρασίες.
	Αυτό το σύμβολο υποδεικνύει ότι κάτι απαγορεύεται.
	Αυτό το σύμβολο υποδεικνύει ότι κάτι δεν πρέπει να βραχεί.
	Αυτό το σύμβολο υποδεικνύει ότι δεν θα πρέπει να αγγίζετε με βρεγμένα χέρια.
	Αυτό το σύμβολο υποδεικνύει ότι κάτι δεν πρέπει να αποσυναρμολογείται.
	Αυτό το σύμβολο υποδεικνύει πράγματα που πρέπει να κάνετε.
	Αυτό το σύμβολο υποδεικνύει ότι το καλώδιο ρεύματος πρέπει να αποσυνδεθεί από την πρίζα.

Προειδοποιήσεις Ασφάλειας

ΠΡΟΕΙΔΟΠΟΙΗΣΗ
Εξαγόμενο φως**ΑΠΑΓΟΡΕΥΜΕΝΟ****Το εξαγόμενο φως και το εικονόγραμμα/ετικέτα που υποδεικνύεται στο ντουλάπι**

- Μην κοιτάζετε μέσα στον φακό της συσκευής προβολής. Εξάγεται ισχυρό φως που μπορεί να προκαλέσει βλάβη στην όρασή σας όταν η συσκευή προβολής βρίσκεται σε λειτουργία. Η έκθεση σε ενέργεια λέιζερ κοντά στο διάφραγμα μπορεί να προκαλέσει εγκαύματα. Να προσέχετε ιδιαίτερα όταν βρίσκονται παιδιά τριγύρω.
- Μην κοιτάτε το εξαγόμενο φως χρησιμοποιώντας οπτικές συσκευές (μεγεθυντικά γυαλιά, ανακλαστήρες κλπ.). Αν το κάνετε αυτό, μπορεί να προκληθούν προβλήματα όρασης.
- Βεβαιωθείτε ότι δεν κοιτάζει κανείς τον φακό εντός της εμβέλειας προβολής προτού ενεργοποιήσετε τη συσκευή προβολής.
- Μην επιτρέπετε σε παιδιά να χειρίζονται τη συσκευή προβολής μόνα τους. Όταν ένα παιδί χειρίζεται τη συσκευή προβολής, πρέπει πάντα να είναι παρών ένας ενήλικας για να παρατηρεί προσεκτικά το παιδί.
- Απαγορεύεται το παρακάτω εικονόγραμμα, που υποδεικνύεται δίπλα από τον φακό στο περίβλημα, περιγράφει την όψη της συσκευής προβολής.

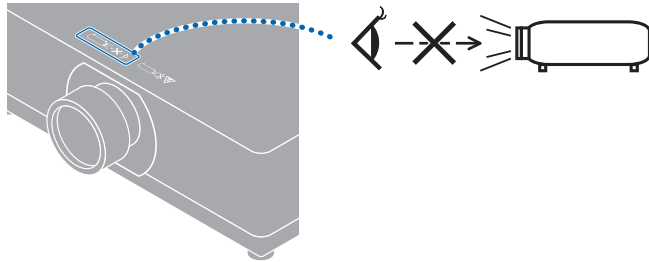

Συνέχεια στην επόμενη σελίδα

⚠️ ΠΡΟΕΙΔΟΠΟΙΗΣΗ

- Οι ακόλουθες ετικέτες είναι κολλημένες στη συσκευή προβολής.

Ετικέτα 1 Επεξηγηματική ετικέτα λέιζερ

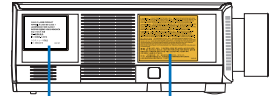

Ετικέτα 1 Ετικέτα 3

Ετικέτα 2 Πρόσθετη προειδοποιητική ετικέτα FDA

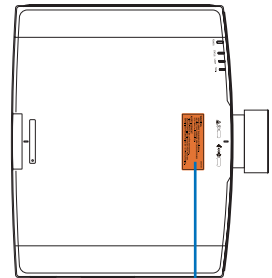
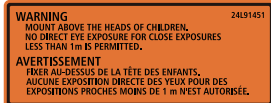

Ετικέτα 2

Ετικέτα 3 Προειδοποιητική ετικέτα αντικατάστασης φακού

CAUTION < DO NOT STARE INTO THE BEAM - RG2 > THIS PROJECTOR MAY BECOME RG3 WHEN INTERCHANGEABLE LENSES NP43ZL, NP15ZL ARE INSTALLED, REFER TO THE MANUAL FOR THE LENS LIST AND HAZARD DISTANCE BEFORE OPERATION, SUCH COMBINATIONS OF PROJECTOR AND LENS ARE INTENDED FOR PROFESSIONAL USE ONLY AND ARE NOT INTENDED FOR CONSUMER USE.

ATTENTION < NE PAS REGARDER DANS LE FAISCEAU - RG2 > CE PROJECTEUR PEUT DEVENIR RG3 LORSQUE DES OBJECTIFS INTERCHANGABLES NP43ZL, NP15ZL SONT INSTALLÉS. AVANT UTILISATION, REPORTEZ-VOUS AU MANUEL POUR TROUVER LA LISTE DES OBJECTIFS ET LA DISTANCE DE DANGER. CES COMBINAISONS DE PROJECTEUR ET D'OBJECTIF SONT DESTINÉES À UN USAGE PROFESSIONNEL, UNIQUEMENT ET NE SONT PAS DESTINÉES À UNE UTILISATION GRAND PUBLIC.

VORSICHT < NICHT DIREKT IN DEN STRAHLEN BLICKEN - RG2 > DIESE PROJEKTOR KANN IN DIE GRUPPE RG3 FALLEN, WENN EIN AUSTAUSCHBARES OBJEKTIV DER TYPEN NP43ZL, NP15ZL INSTALLIERT WIRD. BEACHTEN SIE VOR DEM BETRIEB DAS HANDBUCH FÜR EINE LISTE DER OBJEKTIVE UND ZU DEN GEFÄHRENBEREICHEN, SOLCHE KOMBINATIONEN AUS PROJEKTOR UND OBJEKTIV SIND NUR FÜR DEN PROFESSIONELLEN EINSATZ UND NICHT FÜR ALLGEMEINE VERBRAUCHER BESTIMMT.

ВНИМАНИЕ < НЕ СМОТРИТЕ НА ЛУЧ - RG2 > ДАННЫЙ ПРОЕКТОР МОЖЕТ СТАТЬ ПРОЕКТОРОМ МОДЕЛИ RG3, ЕСЛИ УСТАНОВЛЕНЫ СМЕННЫЕ ОБЪЕКТИВЫ NP43ZL, NP15ZL. ПЕРЕД НАЧАЛОМ РАБОТЫ ОБРАТИТЕСЬ К РУКОВОДСТВУ ПОЛЬЗОВАТЕЛЯ ДЛЯ СЪЕДИНЕНИЙ СО СТИСКОМ ОБЪЕКТИВОВ И ЗНАЧЕНИЕМ БЕЗОПАСНОГО РАСТояНИЯ. ДАННЫЕ КОМБИНАЦИИ ПРОЕКТОРА И ОБЪЕКТИВА ПРЕДНАЗНАЧЕНЫ ТОЛЬКО ДЛЯ ПРОФЕССИОНАЛЬНОГО ИСПОЛЬЗОВАНИЯ И НЕ ПРЕДНАЗНАЧЕНЫ ДЛЯ ИСПОЛЬЗОВАНИЯ ПОТРЕБИТЕЛЕМ.

주의 < 빔 응시 금지 - RG2 > 이 프로젝터는 교환식 렌즈 NP43ZL, NP15ZL이 설치된 경우 RG3이 될 수 있습니다. 사용 전 렌즈 목록 및 위험 거리에 대해서는 설명서를 참조하십시오. 프로젝터와 렌즈의 이러한 조합은 전문용으로만 사용해야 하며 소비자용으로 사용해서는 안 됩니다.

小心 < 請勿直視光束 - RG2 > 當安裝可換式鏡頭 NP43ZL, NP15ZL 時，本投影機可能變為 RG3。在操作前請參閱手冊瞭解鏡頭列表和危險距離。此投影儀和鏡頭的組合僅供專業用途，不供客戶使用。 24191461

- Αυτή η συσκευή προβολής κατατάσσεται είτε ως IEC/EN 62471-5 πρώτη έκδοση ομάδας κινδύνου 2 ή ομάδας κινδύνου 3 ανάλογα με τη μονάδα φακού. Όταν κατατάσσεται ως ομάδα κινδύνου 3, αυτή η συσκευή προβολής προορίζεται για επαγγελματική χρήση και πρέπει να εγκαθίσταται από επαγγελματία τεχνικό εγκατάστασης για να εξασφαλιστεί η ασφάλεια.
- Ανατρέξτε στη σελίδα **xvi** για ομάδες κινδύνου.
- Βλέπε Σελίδα **xiii** για την ασφάλεια λέιζερ.



ΠΡΟΕΙΔΟΠΟΙΗΣΗ

Τροφοδοσία ρεύματος



ΑΠΑΙΤΕΙΤΑΙ

Χρησιμοποιήστε μια κατάλληλη τάση τροφοδοσίας.

- Αυτή η συσκευή προβολής είναι σχεδιασμένη για χρήση με παροχή ρεύματος 100–240 V AC, 50/60 Hz. Πριν από τη χρήση της συσκευής προβολής, ελέγξτε αν η παροχή ρεύματος, στην οποία πρόκειται να συνδεθεί η συσκευή προβολής, πληροί αυτές τις απαιτήσεις.
- Χρησιμοποιήστε μια πρίζα για την τροφοδοσία ρεύματος της συσκευής προβολής. Μη συνδέετε τη συσκευή προβολής απευθείας στην ηλεκτρική καλωδίωση φωτισμού. Η ενέργεια αυτή είναι επικίνδυνη.



ΑΠΑΙΤΕΙΤΑΙ

Χειρισμός του καλωδίου ρεύματος

- Χρησιμοποιήστε το καλώδιο ρεύματος που παρέχεται μαζί με αυτή τη συσκευή προβολής. Αν το παρεχόμενο καλώδιο ρεύματος δεν πληροί τις απαιτήσεις του προτύπου ασφάλειας της χώρας σας, της τάσης και του ρεύματος της περιοχής σας, φροντίστε να χρησιμοποιήσετε ένα καλώδιο ρεύματος που να συμμορφώνεται με αυτές και να τις πληροί.

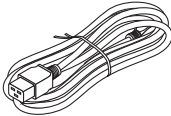

- Το καλώδιο ρεύματος που χρησιμοποιείτε πρέπει να είναι εγκεκριμένο και να συμμορφώνεται με τα πρότυπα ασφάλειας της χώρας σας. Ανατρέξτε στη σελίδα [38](#) για πληροφορίες σχετικά με τις προδιαγραφές του καλωδίου ρεύματος.

Για να επιλέξετε ένα κατάλληλο καλώδιο ρεύματος, ελέγξτε την ονομαστική τάση της περιοχής σας.



ΑΠΑΓΟΡΕΥΜΕΝΟ



**ΕΠΙΚΙΝΔΥΝΗ
ΤΑΣΗ**

- Το καλώδιο ρεύματος που παρέχεται μαζί με αυτή τη συσκευή προβολής προορίζεται αποκλειστικά για χρήση με αυτή τη συσκευή προβολής. Για λόγους ασφάλειας, μην το χρησιμοποιήσετε με άλλες συσκευές.
 - Χειριστείτε το καλώδιο ρεύματος με προσοχή. Εάν πάθει ζημιά το καλώδιο μπορεί να προκληθεί φωτιά ή ηλεκτροπληξία.
 - Μην τοποθετείτε βαριά αντικείμενα πάνω στο καλώδιο.
 - Μην τοποθετείτε το καλώδιο κάτω από τη συσκευή προβολής.
 - Μην καλύπτετε το καλώδιο με χαλί κλπ.
 - Μην γδάρετε ή τροποποιήσετε το καλώδιο.
 - Μην λυγίζετε, στρίβετε ή τραβάτε το καλώδιο με υπερβολική δύναμη.
 - Μην εφαρμόζετε θερμότητα στο καλώδιο.
- Εάν πάθει ζημιά το καλώδιο (εκτεθειμένα σύρματα πυρίνα, σπασμένα σύρματα κλπ.), ζητήστε από τον αντιπρόσωπο της περιοχής σας να το αντικαταστήσει.
- Μην αγγίζετε το φως του καλωδίου ρεύματος αν ακούσετε βροντή. Αν το κάνετε αυτό, μπορεί να προκληθεί ηλεκτροπληξία.

ΠΡΟΕΙΔΟΠΟΙΗΣΗ
Εγκατάσταση**ΑΠΑΓΟΡΕΥΜΕΝΟ****ΜΗ ΒΡΕΧΕΤΕ****ΑΠΟΣΥΝΔΕΣΤΕ
ΤΟ ΚΑΛΩΔΙΟ
ΡΕΥΜΑΤΟΣ**

Μη χρησιμοποιείτε τη συσκευή σε μέρη όπως αυτά που περιγράφονται παρακάτω.

- Μη χρησιμοποιείτε τη συσκευή σε μέρη όπως αυτά που περιγράφονται παρακάτω. Διαφορετικά, μπορεί να προκληθεί φωτιά ή ηλεκτροπληξία.
 - Ταλαντευόμενα τραπέζια, κεκλιμένες επιφάνειες ή άλλα ασταθή μέρη
 - Κοντά σε συσκευές θέρμανσης ή μέρη με ισχυρούς κραδασμούς
 - Υπαίθρια ή υγρά ή σκονισμένα μέρη
 - Μέρη που εκτίθενται σε καπνό λαδιού ή ατμό
 - Κοντά σε συσκευές μαγειρέματος, υγραντήρες κλπ.
- Μη χρησιμοποιείτε τη συσκευή σε μέρη, όπως αυτά που περιγράφονται παρακάτω, όπου η συσκευή προβολής μπορεί να βραχεί. Διαφορετικά, μπορεί να προκληθεί φωτιά ή ηλεκτροπληξία.
 - Μη χρησιμοποιείτε τη συσκευή σε βροχή ή χιόνι, σε παραλία ή θάλασσα κλπ.
 - Μη χρησιμοποιείτε τη συσκευή στο μπάνιο ή στο δωμάτιο του ντουζ.
 - Μην τοποθετείτε βάζα ή γλάστρες με φυτά πάνω στη συσκευή προβολής.
 - Μην τοποθετείτε φλιτζάνια, καλλυντικά ή φάρμακα πάνω στη συσκευή προβολής.

Σε περίπτωση που νερό κλπ. εισχωρήσει στο εσωτερικό της συσκευής προβολής, απενεργοποιήστε πρώτα τη συσκευή προβολής και, στη συνέχεια, αποσυνδέστε το καλώδιο ρεύματος από την πρίζα και απευθυνθείτε στον αντιπρόσωπο της περιοχής σας.

**ΠΡΟΣΟΧΗ****Εγκατάσταση με ανάρτηση από την οροφή**

- Συμβουλευθείτε τον αντιπρόσωπό σας για την εγκατάσταση της συσκευής προβολής στην οροφή. Απαιτούνται ειδικές ικανότητες για την εγκατάσταση σε οροφή.
ΜΗΝ εκτελείτε εργασίες εγκατάστασης από άλλα άτομα εκτός από τους εγκαταστάτες. Κάτι τέτοιο ενδέχεται να οδηγήσει σε πτώση της συσκευής προβολής και να προκληθεί τραυματισμός.
- Δεν φέρουμε καμία ευθύνη για τυχόν ατύχημα ή/και βλάβη που μπορεί να προκληθούν από ακατάλληλη εγκατάσταση ή χειρισμό, κακή χρήση, τροποποίηση ή φυσικές καταστροφές.
- Όταν είναι εγκατεστημένη με ανάρτηση από την οροφή κλπ., μην κρέμεστε από τη συσκευή προβολής. Η συσκευή προβολής μπορεί να πέσει κάτω και να προκληθεί τραυματισμός.
- Όταν αναρτάται από την οροφή, χρησιμοποιήστε μια πρίζα σε κοντινή απόσταση, έτσι ώστε να μπορεί να συνδεθεί και να αποσυνδεθεί εύκολα το καλώδιο ρεύματος.

ΠΡΟΕΙΔΟΠΟΙΗΣΗ
Κατά τη χρήση**ΑΠΑΓΟΡΕΥΜΕΝΟ****ΑΠΟΣΥΝΔΕΣΤΕ
ΤΟ ΚΑΛΩΔΙΟ
ΡΕΥΜΑΤΟΣ****Μην τοποθετείτε αντικείμενα μέσα στη συσκευή προβολής.**

- Μην τοποθετείτε ή ρίχνετε μεταλλικά ή εύφλεκτα αντικείμενα ή άλλα ξένα σώματα μέσα στη συσκευή προβολής από τις οπές εξαερισμού. Διαφορετικά, μπορεί να προκληθεί φωτιά ή ηλεκτροπληξία. Προσέχετε ιδιαίτερα εάν υπάρχουν παιδιά στο σπίτι. Σε περίπτωση που κάποιο ξένο σώμα εισχωρήσει στο εσωτερικό της συσκευής προβολής, απενεργοποιήστε πρώτα τη συσκευή προβολής και, στη συνέχεια, αποσυνδέστε το καλώδιο ρεύματος από την πρίζα και απευθυνθείτε στον αντιπρόσωπο της περιοχής σας.





**ΑΠΟΣΥΝΔΕΣΤΕ
ΤΟ ΚΑΛΩΔΙΟ
ΡΕΥΜΑΤΟΣ****Αποσυνδέστε το καλώδιο ρεύματος εάν η συσκευή προβολής δεν λειτουργεί σωστά.**

- Σε περίπτωση που η συσκευή προβολής βγάλει καπνό ή παράξενες οσμές ή ήχους, ή αν η συσκευή προβολής σας πέσει κάτω ή σπάσει το περίβλημα, απενεργοποιήστε τη συσκευή προβολής και, στη συνέχεια, αποσυνδέστε το καλώδιο ρεύματος από την πρίζα. Ενδέχεται να προκαλέσει όχι μόνο ηλεκτροπληξία ή φωτιά αλλά επίσης σοβαρή βλάβη στην όρασή σας ή εγκαύματα. Επικοινωνήστε με τον αντιπρόσωπο της περιοχής σας για τις επισκευές. Ποτέ μην επιχειρήσετε να επισκευάσετε τη συσκευή προβολής μόνοι σας. Η ενέργεια αυτή είναι επικίνδυνη.

**ΜΗΝ ΑΠΟΣΥ-
ΝΑΡΜΟΛΟΓΕΙΤΕ****Μην αποσυναρμολογείτε τη συσκευή προβολής.**

- Μην αφαιρείτε και μην ανοίγετε το περίβλημα της συσκευής προβολής. Επίσης, μην τροποποιείτε τη συσκευή προβολής. Υπάρχουν μέρη με υψηλή τάση στη συσκευή προβολής. Μπορεί να προκληθεί φωτιά, ηλεκτροπληξία ή διαρροή φωτός λέιζερ, με αποτέλεσμα σοβαρή βλάβη στην όρασή σας ή εγκαύματα. Αναθέστε σε εξειδικευμένο προσωπικό σέρβις την εκτέλεση επιθεωρήσεων, ρυθμίσεων και επισκευών στο εσωτερικό.

ΠΡΟΕΙΔΟΠΟΙΗΣΗ

 ΑΠΑΓΟΡΕΥΜΕΝΟ  ΠΡΟΣΟΧΗ ΓΙΑ ΥΨΗΛΗ ΘΕΡΜΟΚΡΑΣΙΑ	<p>Μην τοποθετείτε αντικείμενα μπροστά από τον φακό όσο η συσκευή προβολής βρίσκεται σε λειτουργία.</p> <ul style="list-style-type: none"> Μην αφήνετε το καπάκι του φακού στον φακό όσο η συσκευή προβολής βρίσκεται σε λειτουργία. Το καπάκι του φακού μπορεί να ζεσταθεί και να στρεβλωθεί. Μην τοποθετείτε αντικείμενα μπροστά από τον φακό, που εμποδίζουν το φως, όσο η συσκευή προβολής βρίσκεται σε λειτουργία. Το αντικείμενο μπορεί να θερμανθεί και να σπάσει ή να πιάσει φωτιά. Το παρακάτω εικονόγραμμα που υποδεικνύεται στο περίβλημα αφορά την προφύλαξη για την αποφυγή τοποθέτησης αντικειμένων μπροστά από τον φακό της συσκευής προβολής. 
 ΑΠΑΓΟΡΕΥΜΕΝΟ	<p>Κατά τον καθαρισμό της συσκευής προβολής</p> <ul style="list-style-type: none"> Μη χρησιμοποιείτε σπρέι με εύφλεκτο αέριο για να αφαιρέσετε τη σκόνη από τον φακό, το περίβλημα κλπ. Κάτι τέτοιο μπορεί να οδηγήσει σε φωτιά.
 ΑΠΑΙΤΕΙΤΑΙ  ΑΠΑΓΟΡΕΥΜΕΝΟ	<p>Σχετικά με το κάλυμμα καλωδίων (πωλείται ξεχωριστά)</p> <ul style="list-style-type: none"> Βεβαιωθείτε ότι έχετε σφίξει τις βίδες μετά την προσάρτηση του καλύμματος καλωδίων. Αν δεν το κάνετε αυτό, το κάλυμμα καλωδίων μπορεί να αποσπαστεί και να πέσει, προκαλώντας τραυματισμό ή ζημιά στο κάλυμμα καλωδίων. Μην τοποθετείτε τα καλώδια μπερδεμένα μέσα στο κάλυμμα καλωδίων. Κάτι τέτοιο ενδέχεται να προκαλέσει ζημιά στο καλώδιο ρεύματος, οδηγώντας σε φωτιά. Μην κρατάτε το κάλυμμα καλωδίων καθώς μετακινείτε τη συσκευή προβολής και μην ασκείτε υπερβολική δύναμη στο κάλυμμα καλωδίων. Κάτι τέτοιο ενδέχεται να προκαλέσει ζημιά στο κάλυμμα καλωδίων, οδηγώντας σε τραυματισμό.
 ΑΠΑΓΟΡΕΥΜΕΝΟ	<p>Μην το χρησιμοποιείτε σε τοποθεσίες με υψηλή ασφάλεια.</p> <ul style="list-style-type: none"> Η χρήση του προϊόντος δεν πρέπει να συνοδεύεται από θανάσιμους κινδύνους ή κινδύνους που, μπορούν να οδηγήσουν σε θάνατο, τραυματισμό, σοβαρές σωματικές ζημιές ή άλλη απώλεια, συμπεριλαμβανομένου του ελέγχου πυρηνικής αντίδρασης σε πυρηνική εγκατάσταση, σε σύστημα υποστήριξης ιατρικής ζωής και σε σύστημα αδιάβροχης εκκίνησης.

**ΠΡΟΣΟΧΗ****Τροφοδοσία ρεύματος****ΑΠΑΙΤΕΙΤΑΙ****Συνδέστε το καλώδιο ρεύματος στη γείωση**

- Ο εξοπλισμός αυτός είναι σχεδιασμένος για χρήση όταν το καλώδιο ρεύματος είναι συνδεδεμένο με γείωση. Εάν το καλώδιο ρεύματος δεν είναι συνδεδεμένο με τη γείωση, μπορεί να προκληθεί ηλεκτροπληξία. Βεβαιωθείτε ότι το καλώδιο ρεύματος είναι σωστά συνδεδεμένο στην πρίζα και με γείωση. Μη χρησιμοποιείτε προσαρμογέα μετατροπής βύσματος 2-ακίδων.
- Φροντίστε να συνδέσετε τη συσκευή προβολής και τον υπολογιστή (πηγή σήματος) στο ίδιο σημείο γείωσης. Εάν η συσκευή προβολής και ο υπολογιστής (πηγή σήματος) συνδεθούν σε διαφορετικά σημεία γείωσης, οι διακυμάνσεις στη γείωση ενδέχεται να προκαλέσουν καπνό ή πυρκαγιά.

**ΑΠΑΙΤΕΙΤΑΙ****ΜΗΝ ΑΓΓΙΖΕΤΕ
ΜΕ ΒΡΕΓΜΕΝΑ
ΧΕΡΙΑ****ΑΠΟΣΥΝΔΕΣΤΕ
ΤΟ ΚΑΛΩΔΙΟ
ΡΕΥΜΑΤΟΣ****Χειρισμός του καλωδίου ρεύματος**

- Όταν συνδέετε το καλώδιο ρεύματος στο τερματικό AC IN της συσκευής προβολής, βεβαιωθείτε ότι ο ακροδέκτης έχει εισαχθεί πλήρως και σταθερά. Βεβαιωθείτε ότι έχετε σταθεροποιήσει το καλώδιο χρησιμοποιώντας τον αναστολέα του καλωδίου ρεύματος. Η χαλαρή σύνδεση του καλωδίου ρεύματος μπορεί να προκαλέσει φωτιά ή ηλεκτροπληξία.
- Μη συνδέετε ή αποσυνδέετε το καλώδιο ρεύματος με βρεγμένα χέρια. Αν το κάνετε αυτό, μπορεί να προκληθεί ηλεκτροπληξία.
- Όταν καθαρίζετε τη συσκευή προβολής, για λόγους ασφάλειας αποσυνδέετε το καλώδιο ρεύματος από την πρίζα.
- Κατά τη μετακίνηση τη συσκευής προβολής, φροντίστε πρώτα να την απενεργοποιήσετε, αποσυνδέστε το καλώδιο ρεύματος από την πρίζα και ελέγξτε αν έχουν αποσυνδεθεί όλα τα καλώδια σύνδεσης για τη σύνδεση της συσκευής προβολής με άλλες συσκευές.
- Όταν δεν σκοπεύετε να χρησιμοποιήσετε τη συσκευή προβολής για μεγάλα χρονικά διαστήματα, αποσυνδέετε πάντα το καλώδιο ρεύματος από την πρίζα.

Εγκατάσταση**ΑΠΑΙΤΕΙΤΑΙ****Στερέωση της μονάδας φακού με το σύρμα πρόληψης πτώσης**

- Αν η συσκευή προβολής πρόκειται να αναρτηθεί σε οροφή ή άλλη ψηλή θέση, στερεώστε τη μονάδα φακού χρησιμοποιώντας το σύρμα πρόληψης πτώσης (πωλείται ξεχωριστά). Αν η μονάδα φακού δεν είναι στερεωμένη, μπορεί να πέσει αν χαλαρώσει.

**ΠΡΟΣΟΧΗ****Κατά τη χρήση****ΑΠΑΓΟΡΕΥΜΕΝΟ****Μη χρησιμοποιείτε τη συσκευή σε δίκτυα που υπόκεινται σε υπέρταση.**

- Συνδέστε τη θύρα Ethernet/HDBaseT και LAN τη θύρα της συσκευή προβολής σε δίκτυο, για το οποίο δεν υπάρχει κίνδυνος εφαρμοζόμενης υπέρτασης. Εάν εφαρμοστεί υπέρταση στη θύρα Ethernet/HDBaseT ή LAN τη θύρα, μπορεί να προκληθεί ηλεκτροπληξία.

**ΑΠΑΙΤΕΙΤΑΙ****Λειτουργίες μετατόπισης φακού, εστίασης και ζουμ**

- Κατά τη μετατόπιση του φακού ή τη ρύθμιση της εστίασης ή του ζουμ, εκτελείτε τους χειρισμούς από το πίσω ή το πλαϊνό μέρος της συσκευής προβολής. Εάν αυτές οι ρυθμίσεις εκτελεστούν από μπροστά, τα μάτια σας μπορεί να εκτεθούν σε ισχυρό φως και να τραυματιστούν.
- Έχετε τα χέρια σας μακριά από την περιοχή του φακού κατά την εκτέλεση της λειτουργίας μετατόπισης φακού. Αν όχι, μπορεί να πιαστούν τα δάχτυλά σας στο διάκενο ανάμεσα στο περίβλημα και τον φακό.





**ΑΠΑΓΟΡΕΥΜΕΝΟ****Χειρισμός των μπαταριών**

- Χειριστείτε τις μπαταρίες με προσοχή. Αν δεν το κάνετε αυτό, μπορεί να προκληθεί φωτιά, τραυματισμός ή μόλυνση του περιβάλλοντος.
 - Μη βραχυκυκλώνετε ή αποσυναρμολογείτε τις μπαταρίες ή τις πετάτε σε φλόγες.
 - Μη χρησιμοποιείτε μπαταρίες διαφορετικές από αυτές που καθορίζονται.
 - Μη χρησιμοποιείτε καινούργιες με παλιές μπαταρίες μαζί.
 - Όταν τοποθετείτε τις μπαταρίες, να δίνετε προσοχή στη σωστή πολικότητα (κατευθύνσεις + και -) και φροντίστε να τις τοποθετήσετε όπως υποδεικνύεται.
- Επικοινωνήστε με τον αντιπρόσωπο της περιοχής σας ή τις τοπικές αρχές για την απόρριψη των μπαταριών.

**ΑΠΑΓΟΡΕΥΜΕΝΟ****ΠΡΟΣΟΧΗ ΓΙΑ ΥΨΗΛΗ ΘΕΡΜΟΚΡΑΣΙΑ****Πληροφορίες σχετικά με τις οπές εξαερισμού**

- Μην εμποδίζετε τις οπές εξαερισμού της συσκευής προβολής. Επίσης, μην τοποθετείτε μαλακά αντικείμενα, όπως χαρτί ή πανί κάτω από τη συσκευή προβολής. Αν το κάνετε αυτό, μπορεί να προκληθεί φωτιά. Αφήστε αρκετό χώρο μεταξύ του σημείου εγκατάστασης της συσκευής προβολής και του περιβάλλοντος χώρου. (→ σελίδα xxvi)
- Μην αγγίζετε την περιοχή της εξόδου εξαερισμού κατά τη διάρκεια της προβολής ή αμέσως μετά την προβολή εικόνων. Η περιοχή της εξόδου εξαερισμού μπορεί να είναι καυτή εκείνη τη στιγμή και η επαφή με αυτή μπορεί να προκαλέσει εγκαύματα.

**ΠΡΟΣΟΧΗ**

 <p>ΑΠΑΓΟΡΕΥΜΕΝΟ</p>	<p>Μετακίνηση της συσκευής προβολής</p> <ul style="list-style-type: none"> Όταν μετακινείτε τη συσκευή προβολής, μην κρατάτε το τμήμα του φακού. Ο δακτύλιος εστίασης μπορεί να περιστραφεί, προκαλώντας την πτώση της συσκευής προβολής και να προκληθεί τραυματισμός. Επίσης, αν βάλετε το χέρι σας στο κενό ανάμεσα στο περίβλημα και τον φακό, η συσκευή προβολής μπορεί να υποστεί ζημιά, να πέσει και να προκαλέσει τραυματισμό. Κατά τη μετακίνηση της συσκευής προβολής με τη μονάδα φακού να έχει αφαιρεθεί, μην αγγίζετε την περιοχή τοποθέτησης του φακού με τα χέρια σας. Επίσης, μην βάζετε το χέρι σας μέσα στην εσοχή του τερματικού σύνδεσης. Η συσκευή προβολής μπορεί να υποστεί ζημιά ή να πέσει κάτω, προκαλώντας τραυματισμούς. Μην μεταφέρετε τη συσκευή προβολής κρατώντας την εσοχή που είναι εκτεθειμένη μετά την αφαίρεση του καλύμματος του φίλτρου. Αν το κάνετε αυτό, μπορεί να προκληθεί ζημιά στο περίβλημα και η συσκευή προβολής να πέσει και να προκληθεί τραυματισμός. Κατά τη μετακίνηση της συσκευής προβολής με προσαρτημένο το κάλυμμα καλωδίων, μην την κρατάτε από το κάλυμμα καλωδίων. Το κάλυμμα καλωδίων μπορεί να χαλαρώσει και η κύρια μονάδα να πέσει κάτω, προκαλώντας τραυματισμούς.
 <p>ΑΠΑΙΤΕΙΤΑΙ</p>	<p>Σύνδεση/αποσύνδεση του φακού</p> <ul style="list-style-type: none"> Απενεργοποιήστε τη συσκευή προβολής και αποσυνδέστε το καλώδιο ρεύματος πριν από τη σύνδεση ή την αποσύνδεση της μονάδας φακού. Αν δεν το κάνετε αυτό, μπορεί να προκληθούν προβλήματα όρασης ή εγκαύματα.
 <p>ΑΠΑΙΤΕΙΤΑΙ</p>	<p>Αποφύγετε χώρους με ακραίες θερμοκρασίες και υγρασία</p> <ul style="list-style-type: none"> Αν δεν το κάνετε αυτό, μπορεί να προκληθεί πυρκαγιά ή ηλεκτροπληξία ή ζημιά στη συσκευή προβολής. Το περιβάλλον χρήσης για αυτή τη συσκευή προβολής είναι το εξής: <ul style="list-style-type: none"> Θερμοκρασία λειτουργίας: 0 °C έως 45 °C / υγρασία: 20 έως 80% (χωρίς συμπύκνωση) Θερμοκρασία λειτουργίας: -10 °C έως 50 °C / υγρασία: 20 έως 80% (χωρίς συμπύκνωση)
<p>Επιθεωρήσεις και καθαρισμός</p>	
 <p>ΑΠΑΙΤΕΙΤΑΙ</p>	<p>Επιθεώρηση της συσκευής προβολής και καθαρισμός του εσωτερικού της</p> <ul style="list-style-type: none"> Να συμβουλευέστε τον αντιπρόσωπο της περιοχής περίπου μία φορά τον χρόνο για τον καθαρισμό του εσωτερικού της συσκευής προβολής. Μπορεί να συσσωρευτεί σκόνη στο εσωτερικό της συσκευής προβολής, εάν δεν καθαριστεί για μεγάλο χρονικό διάστημα, γεγονός που οδηγεί σε φωτιές ή δυσλειτουργία.

Προειδοποίηση Ασφάλειας Λείζερ

ΠΡΟΕΙΔΟΠΟΙΗΣΗ

ΠΡΟΪΟΝ ΛΕΙΖΕΡ ΚΑΤΗΓΟΡΙΑΣ 1 ΤΟΥ IEC 60825-1 ΤΡΙΤΗ ΕΚΔΟΣΗ

- Το προϊόν αυτό είναι εξοπλισμένο με μονάδα λέιζερ. Οι έλεγχοι ή οι ρυθμίσεις διαδικασιών, διαφορετικών από αυτές που υποδεικνύονται στο παρόν εγχειρίδιο, ενδέχεται να οδηγήσουν σε έκθεση σε επικίνδυνη ακτινοβολία.
Η έκθεση σε ενέργεια λέιζερ κοντά στο διάφραγμα μπορεί να προκαλέσει εγκαύματα.

- Αυτό το προϊόν κατατάσσεται ως Κατηγορίας 1 του IEC 60825-1 Τρίτη έκδοση 2014-05. Να συμμορφώνεστε με τους νόμους και τους κανονισμούς της χώρας σας σε σχέση με την εγκατάσταση και τη διαχείριση της συσκευής.

Για τις ΗΠΑ

- Σε συμμόρφωση με τους 21 CFR 1040.10 και 1040.11 εκτός από τη συμμόρφωση ως Ομάδα Κινδύνου 2 LIP όπως ορίζεται στο IEC 62471-5:Ed. 1,0. Για περισσότερες πληροφορίες ανατρέξτε στην Ειδοποίηση λέιζερ με Αρ. 57, με ημερομηνία 8 Μαΐου, 2019.

ΠΡΟΕΙΔΟΠΟΙΗΣΗ

- Μην επιτρέπετε να κοιτάζετε τη δέσμη της συσκευής προβολής σε οποιαδήποτε απόσταση από τη συσκευή προβολής. Ένας ενήλικας θα πρέπει να επιβλέπει τα παιδιά για την αποφυγή των κινδύνων έκθεσης.
- Βεβαιωθείτε ότι δεν κοιτάζει κανείς τον φακό, όταν χρησιμοποιείτε το τηλεχειριστήριο για την εκκίνηση της συσκευής προβολής.
- Μην κοιτάτε το εξαγόμενο φως χρησιμοποιώντας οπτικές συσκευές (κιάλια, τηλεσκόπια, μεγεθυντικά γυαλιά, ανακλαστήρες κλπ.).
- [ΠΡΟΕΙΔΟΠΟΙΗΣΗ: ΤΟΠΟΘΕΤΗΣΗ ΠΑΝΩ ΑΠΟ ΤΑ ΚΕΦΑΛΙΑ ΤΩΝ ΠΑΙΔΙΩΝ.]
Συνιστάται η χρήση ενός στηρίγματος οροφής μαζί με αυτό το προϊόν για να το τοποθετήσετε πάνω από τα μάτια των παιδιών.

- Περιγραφή του λέιζερ που εκπέμπεται από την ενσωματωμένη μονάδα φωτισμού:
 - Μήκος κύματος: 455 nm
 - Μέγιστη ισχύς: 176 W (PV800UL-W/PV800UL-B), 154 W (PV710UL-W/PV710UL-B)

Μονάδα Φωτισμού

- Το προϊόν διαθέτει ως πηγή φωτός μια μονάδα φωτισμού που περιέχει πολλαπλές διόδους λέιζερ.
- Αυτές οι διόδοι λέιζερ είναι σφραγισμένες στη μονάδα φωτισμού. Δεν απαιτείται συντήρηση ή σέρβις για την απόδοση της μονάδας φωτισμού.
- Δεν επιτρέπεται ο τελικός χρήστης να αντικαταστήσει τη μονάδα φωτισμού.
- Επικοινωνήστε με τον ειδικό διανομέα για την αντικατάσταση της μονάδας φωτισμού, καθώς και για επιπλέον πληροφορίες.

Εμβέλεια ακτινοβολίας φωτός λέιζερ

Το παρακάτω σχήμα δείχνει τη μέγιστη εμβέλεια ακτινοβολίας του φωτός λέιζερ.

Οριζόντια γωνία (μονάδα: μοίρες)

Μονάδα φακού	Ζουμ	Θέση φακού		
		Τέρμα δεξιά	Κέντρο (Τιμή αναφοράς)	Τέρμα αριστερά
		HR	HC	HL
NP11FL		31,8	31,8	31,8
NP12ZL	Τηλεσ.	27,4	18,0	27,4
	Ευρύ	34,0	22,9	34,0
NP13ZL	Τηλεσ.	15,1	9,6	15,1
	Ευρύ	28,3	18,6	28,3
NP14ZL	Τηλεσ.	9,6	6,0	9,6
	Ευρύ	15,1	9,6	15,1
NP15ZL	Τηλεσ.	6,4	4,0	6,4
	Ευρύ	9,7	6,1	9,7
NP40ZL	Τηλεσ.	31,7	23,8	31,7
	Ευρύ	41,0	31,8	41,0
NP41ZL	Τηλεσ.	13,0	9,4	13,0
	Ευρύ	27,9	20,7	27,9
NP43ZL	Τηλεσ.	6,8	4,9	6,8
	Ευρύ	13,4	9,7	13,4
NP50ZL	Τηλεσ.	42,0	32,7	42,0
	Ευρύ	48,2	38,6	48,2

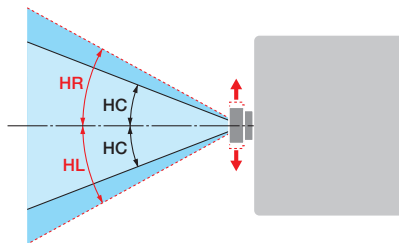

Κάθετη γωνία (μονάδα: μοίρες)

Μονάδα φακού	Ζουμ	Θέση φακού		
		Τέρμα πάνω	Κέντρο (Τιμή αναφοράς)	Τέρμα κάτω
		VU	VC	VD
NP11FL		21,2	21,2	21,2
NP12ZL	Τηλεσ.	24,0	11,5	13,7
	Ευρύ	30,1	14,8	17,6
NP13ZL	Τηλεσ.	13,0	6,0	7,2
	Ευρύ	24,8	11,9	14,1
NP14ZL	Τηλεσ.	8,3	3,8	4,5
	Ευρύ	13,1	6,0	7,2
NP15ZL	Τηλεσ.	5,5	2,5	3,0
	Ευρύ	8,4	3,8	4,6
NP40ZL	Τηλεσ.	28,9	15,4	18,3
	Ευρύ	37,8	21,2	24,9
NP41ZL	Τηλεσ.	11,6	5,9	7,0
	Ευρύ	25,3	13,3	15,8
NP43ZL	Τηλεσ.	6,1	3,0	3,7
	Ευρύ	12,0	6,1	7,3
NP50ZL	Τηλεσ.	38,8	21,9	25,7
	Ευρύ	44,9	26,5	30,9

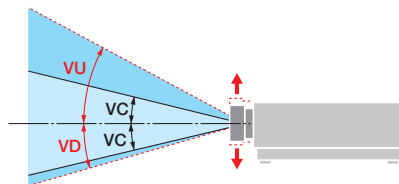

Οριζόντια γωνία (μονάδα: μοίρες)

Μονάδα φακού	Ζουμ	
	Τηλεσ.	Ευρύ
NP44ML	—	55,8

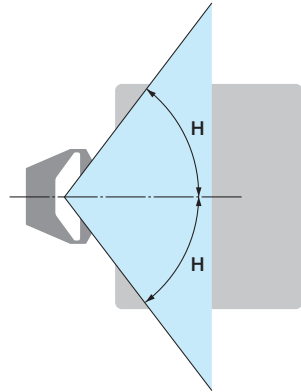

Κάθετη γωνία (μονάδα: μοίρες)

Μονάδα φακού	Τηλεσ.	Ζουμ	
		V1	V2
NP44ML	—	10,7	24,6

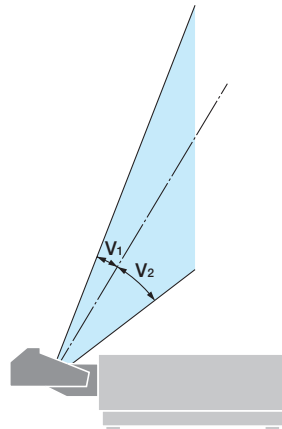

Ομάδες κινδύνου

Αυτή η συσκευή προβολής κατατάσσεται είτε ως IEC/EN 62471-5 πρώτη έκδοση ομάδα κινδύνου 2 ή ομάδας κινδύνου 3 ανάλογα με τη μονάδα φακού.

Ομάδα κινδύνου 2 (RG2)** ΠΡΟΕΙΔΟΠΟΙΗΣΗ**

Όπως και με κάθε φωτεινή πηγή, μην κοιτάζετε στη δέσμη, RG2 IEC/EN 62471-5:2015.

Ομάδα κινδύνου 3 (RG3)** ΠΡΟΕΙΔΟΠΟΙΗΣΗ**

ΠΡΟΪΟΝ RG3 ΤΟΥ IEC/EN 62471-5 ΠΡΩΤΗ ΕΚΔΟΣΗ

- Όταν κατατάσσεται ως RG3, αυτή η συσκευή προβολής είναι για επαγγελματική χρήση και πρέπει να εγκατασταθεί σε χώρο που να διασφαλίζεται η ασφάλεια. Για τον λόγο αυτό, φροντίστε να συμβουλευτείτε τον αντιπρόσωπο της περιοχής σας καθώς η εγκατάσταση πρέπει να πραγματοποιηθεί από επαγγελματία εγκαταστάτη. Μην προσπαθήσετε ποτέ να εγκαταστήσετε τη συσκευή προβολής μόνοι σας. Αυτό μπορεί να προκαλέσει προβλήματα όρασης κλπ.
- Δεν επιτρέπεται η άμεση έκθεση στη δέσμη, RG3 IEC/EN 62471-5:2015.
- Μην κοιτάζετε μέσα στον φακό της συσκευής προβολής. Μπορεί να προκληθεί σοβαρή βλάβη στα μάτια σας.
- Οι χειριστές πρέπει να ελέγχουν την πρόσβαση στη δέσμη εντός της απόστασης κινδύνου ή να εγκαθιστούν το προϊόν σε ύψος που θα αποτρέψει την έκθεση των οφθαλμών των θεατών εντός της απόστασης κινδύνου.
- Κατά την ενεργοποίηση της συσκευής, πραγματοποιήστε τον χειρισμό από το πλαϊνό ή το πίσω μέρος της συσκευής προβολής (εκτός της ζώνης κινδύνου). Επίσης, κατά την ενεργοποίηση, φροντίζετε ώστε κανείς εντός της εμβέλειας της προβολής να μην κοιτάζει τον φακό.

• Ελέγξτε πριν την εγκατάσταση της συσκευής προβολής

① Όνομα μοντέλου φακού

Το μοντέλο της μονάδας φακού εμφανίζεται σε μία από τις θέσεις στο  στις παρακάτω εικόνες.

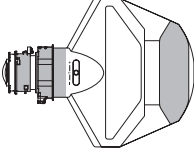
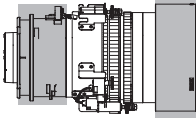
Διάγραμμα του NP44ML	Διάγραμμα των μοντέλων χωρίς NP44ML
	

② Συνδυασμός με προϊόντα κατηγορίας Ομάδας Κινδύνου 3

Όνομα μοντέλου συσκευής προβολής	Όνομα μοντέλου φακού
PV800UL-W/PV800UL-B/PV710UL-W/PV710UL-B	NP15ZL, NP43ZL

• Ζώνη κινδύνου

Το παρακάτω σχήμα περιγράφει τη ζώνη ακτινοβολίας (ζώνη κινδύνου) του φωτός που εκπέμπεται από την συσκευή προβολής που ταξινομείται ως Ομάδα Κινδύνου 3 (RG3) σύμφωνα με το πρότυπο IEC/EN 62471-5 Πρώτη έκδοση 2015.

Πρόσωση όψη

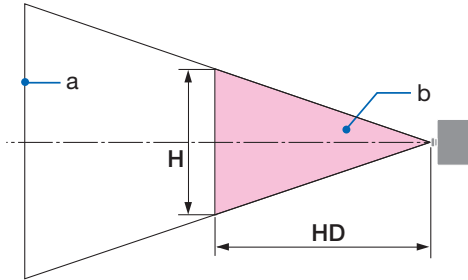

a: Οθόνη / b: Ζώνη κινδύνου

Πλευρική όψη

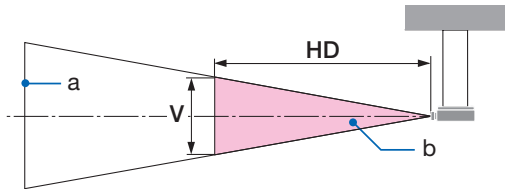

a: Οθόνη / b: Ζώνη κινδύνου

PV800UL-W/PV800UL-B

Φακός		Ζώνη κινδύνου (m)		
		HD	H	V
NP15ZL	Ευρύ	1,0	0,25	0,16
	Τηλεσ.	1,5	0,23	0,15
NP43ZL	Ευρύ	0,7	0,26	0,16
	Τηλεσ.	1,4	0,24	0,16

PV710UL-W/PV710UL-B

Φακός		Ζώνη κινδύνου (m)		
		HD	H	V
NP15ZL	Ευρύ	0,9	0,23	0,14
	Τηλεσ.	1,3	0,21	0,13
NP43ZL	Ευρύ	0,7	0,23	0,15
	Τηλεσ.	1,2	0,21	0,13

• Σχετικά με τη ζώνη προφύλαξης

Με την παροχή μιας ζώνης προφύλαξης ή φυσικών φραγμών, είναι δυνατόν να αποτραπεί η έκθεση των ανθρώπινων ματιών στη ζώνη κινδύνου.

Όταν ο διαχειριστής της συσκευής προβολής (χειριστής) δεν μπορεί να αποτρέψει την είσοδο των θεατών στη ζώνη κινδύνου, όπως σε δημόσιες εγκαταστάσεις, συνιστάται η εξασφάλιση χώρου 1 m ή περισσότερο από τη ζώνη κινδύνου ως «ζώνη προφύλαξης» για την ασφάλεια των θεατών. Κατά την εγκατάσταση της συσκευής προβολής πάνω από το κεφάλι, συνιστάται η απόσταση μεταξύ του δαπέδου και της ζώνης κινδύνου να είναι τουλάχιστον 3 m στην κατακόρυφη κατεύθυνση.

Στις Ηνωμένες Πολιτείες, παρέχετε οριζόντια απόσταση 2,5 μέτρων από τη ζώνη κινδύνου. Κατά την εγκατάσταση της συσκευής προβολής σε ύψος πάνω από το δάπεδο, δώστε μια κάθετη απόσταση 3 μέτρων από το δάπεδο μέχρι τη ζώνη κινδύνου.

• Παράδειγμα εγκατάστασης λαμβάνοντας υπόψη τη ζώνη προφύλαξης

① Παράδειγμα εγκατάστασης δαπέδου ή επιφανειακής εργασίας

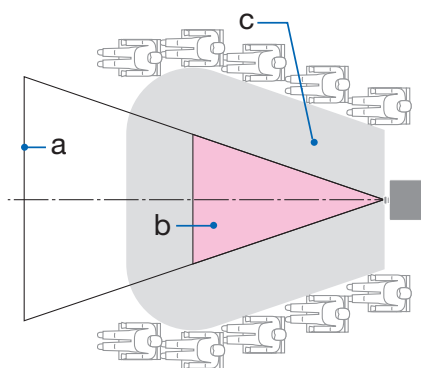

② Παράδειγμα εγκατάστασης οροφής

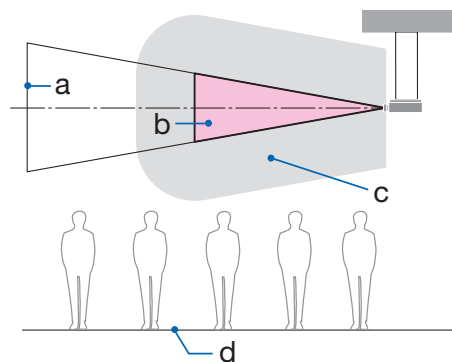

a: Οθόνη / b: Ζώνη κινδύνου / c: Ζώνη προστασίας / d: Δάπεδο



ΠΡΟΣΟΧΗ

Εάν αναμένεται ότι οι θεατές θα εισέλθουν στη ζώνη κινδύνου κατά την εγκατάσταση στην οροφή, είναι απαραίτητο να εμποδίζεται η είσοδος των θεατών στην περιοχή αυτή.

③ Παράδειγμα καθοδικής προβολής εγκατεστημένης στην οροφή

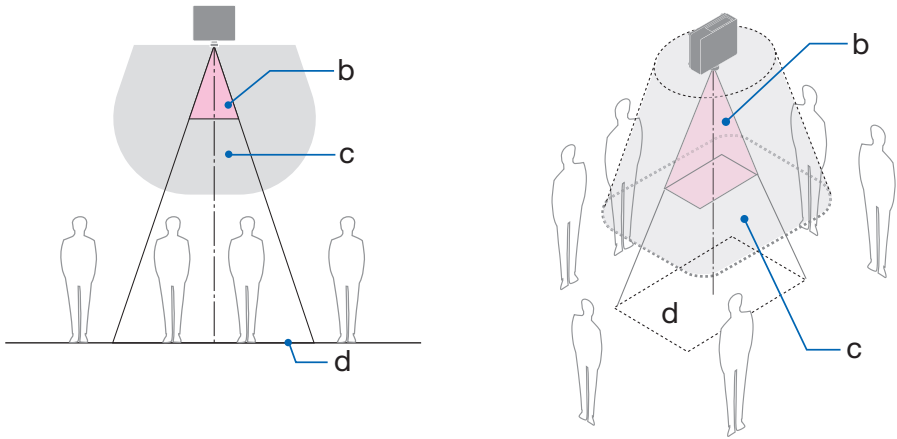

a: Οθόνη / b: Ζώνη κινδύνου / c: Ζώνη προστασίας / d: Δάπεδο



ΠΡΟΣΟΧΗ

Εάν η ζώνη προφύλαξης μεταξύ του δαπέδου και της ζώνης κινδύνου δεν μπορεί να διασφαλιστεί, είναι απαραίτητο να αποτραπεί η είσοδος των θεατών στην περιοχή γύρω από την οθόνη, όπως φαίνεται στο σχήμα στα δεξιά.

* Εάν χρησιμοποιείται η μετατόπιση φακού, θα πρέπει να λάβετε υπόψη τη μετατόπιση της προβαλλόμενης εικόνας ανάλογα με την έκταση της μετατόπισης του φακού. Παράδειγμα εγκατάστασης λαμβάνοντας υπόψη τη ζώνη προφύλαξης



Ακολουθήστε όλες τις προφυλάξεις ασφαλείας.

Εγκατάσταση της συσκευής προβολής

- Όταν σχεδιάζετε τη διάταξη της συσκευής προβολής, βεβαιωθείτε ότι ακολουθείτε τα μέτρα ασφαλείας που αναφέρονται στο εγχειρίδιο εγκατάστασης.
- Για να αποφύγετε τον κίνδυνο, είτε εγκαταστήστε τη συσκευή σε κοντινή απόσταση από μια πρίζα τοίχου είτε προβλέψτε μια συσκευή όπως ένας διακόπτης για την αποσύνδεση της τροφοδοσίας της συσκευής προβολής σε περίπτωση έκτακτης ανάγκης.
- Λάβετε μέτρα ασφαλείας για να αποτρέψετε την έκθεση των ανθρώπινων ματιών στη ζώνη κινδύνου.
- Επιλέξτε τον κατάλληλο φακό για τη θέση εγκατάστασης και ασφαλίστε το σετ ζώνης ασφαλείας για κάθε φακό.
Βεβαιωθείτε ότι έχουν ληφθεί τα κατάλληλα μέτρα ασφαλείας κατά τον χειρισμό της συσκευής προβολής, τη ρύθμιση του φωτισμού κ.λπ.
- Ελέγξτε αν η κατάλληλη ζώνη ασφαλείας για τον εγκατεστημένο φακό έχει ασφαλιστεί επαρκώς. Ελέγχετε περιοδικά τη ζώνη και τηρείτε αρχείο επαληθεύσεων.

Ο τεχνικός εγκατάστασης ή ο αντιπρόσωπος πρέπει να δώσει οδηγίες στον διαχειριστή (χειριστής) της συσκευής προβολής των ακόλουθων:

- Εκπαιδεύστε τον διαχειριστή της συσκευής προβολής (χειριστής) σχετικά με την ασφάλεια, πριν από τη λειτουργία της συσκευής προβολής.
- Δώστε εντολή στον διαχειριστή της συσκευής προβολής (χειριστής) να εκτελεί ελέγχους (συμπεριλαμβανομένων των ελέγχων ασφαλείας του φωτός που εκπέμπει η συσκευή προβολής) πριν από την ενεργοποίηση της συσκευής προβολής.
- Ζητήστε από τον διαχειριστή της συσκευής προβολής (χειριστής) να μπορεί να ελέγχει την συσκευή προβολής κάθε φορά που η συσκευή προβολής είναι ενεργοποιημένη σε περίπτωση έκτακτης ανάγκης.
- Δώστε εντολή στον υπεύθυνο της συσκευής προβολής (χειριστής) να φυλάσσει το εγχειρίδιο εγκατάστασης, το εγχειρίδιο χρήσης και τα αρχεία επιθεώρησης σε εύκολα προσβάσιμο μέρος.
- Ζητήστε τους να διευκρινίσουν εάν η συσκευή προβολής συμμορφώνεται με τα πρότυπα κάθε χώρας και περιοχής.

Πληροφορίες καλωδίων

Χρησιμοποιήστε θωρακισμένα καλώδια ή καλώδια συνδεδεμένα με πυρήνες φερριτή, ώστε να μην παρεμβαίνουν σε ραδιοφωνική και τηλεοπτική λήψη.

Σημείωση σχετικά με τις ηλεκτρομαγνητικές παρεμβολές (ΗΜΠ)

ΠΡΟΕΙΔΟΠΟΙΗΣΗ:

Η λειτουργία αυτού του εξοπλισμού σε οικιακό περιβάλλον μπορεί να προκαλέσει ραδιοφωνικές παρεμβολές.



Απόρριψη του χρησιμοποιημένου προϊόντος σας**Εντός Ευρωπαϊκής Ένωσης**

Η νομοθεσία της ΕΕ, όπως εφαρμόζεται σε κάθε κράτος-μέλος, ορίζει ότι η απόρριψη όλων των ηλεκτρικών και ηλεκτρονικών προϊόντων, τα οποία φέρουν την ένδειξη (αριστερά), πρέπει να γίνεται ξεχωριστά από τα οικιακά απορρίμματα. Αυτό περιλαμβάνει τη συσκευή προβολής ή τα ηλεκτρικά αξεσουάρ, όπως ένα καλώδιο ρεύματος. Κατά την απόρριψη αυτών των προϊόντων, παρακαλούμε ακολουθήστε τις οδηγίες των τοπικών αρχών σας ή/και ρωτήστε στο κατάστημα, από όπου αγοράσατε το προϊόν.

Έπειτα από την περισυλλογή των χρησιμοποιημένων προϊόντων, αυτά επαναχρησιμοποιούνται και ανακυκλώνονται καταλλήλως. Αυτή η προσπάθεια θα μας βοηθήσει να μειώσουμε στο ελάχιστο τα απορρίμματα, καθώς και την αρνητική επίδρασή τους στην ανθρώπινη υγεία και το περιβάλλον.

Η ένδειξη στα ηλεκτρικά και ηλεκτρονικά προϊόντα ισχύει μόνο για τα υπάρχοντα κράτη-μέλη της Ευρωπαϊκής Ένωσης.

Εκτός Ευρωπαϊκής Ένωσης

Εάν επιθυμείτε να απορρίψετε χρησιμοποιημένα ηλεκτρικά και ηλεκτρονικά προϊόντα εκτός της Ευρωπαϊκής Ένωσης, απευθυνθείτε στις κατά τόπους αρχές και ζητήστε πληροφορίες για τη σωστή μέθοδο απόρριψης.



Για την Ε.Ε.: Ο διαγραμμένος κάδος με τις ρόδες υποδηλώνει ότι οι χρησιμοποιημένες μπαταρίες δεν πρέπει να απορρίπτονται μαζί με τα γενικά οικιακά απορρίμματα! Λειτουργεί ένα ξεχωριστό σύστημα συλλογής για τις χρησιμοποιημένες μπαταρίες, ώστε να υπάρχει δυνατότητα ορθής διαχείρισης και ανακύκλωσης σύμφωνα με τη νομοθεσία.

Σύμφωνα με την Ευρωπαϊκή Οδηγία 2006/66/ΕΕ, οι μπαταρίες δεν πρέπει να απορρίπτονται εσφαλμένα. Η μπαταρία πρέπει να διαχωρίζεται για να συλλέγεται ξεχωριστά από τις τοπικές υπηρεσίες.

Σημειώσεις για την εγκατάσταση και τη συντήρηση

Μην εγκαθιστάτε ή αποθηκεύετε τη συσκευή σε μέρη, όπως αυτά που περιγράφονται παρακάτω.

- Μέρη που ενισχύουν τις δονήσεις και τις κρούσεις
Εάν εγκατασταθεί σε μέρη όπου μεταφέρονται οι κραδασμοί από πηγές ρεύματος και τα παρόμοια, ή σε οχήματα ή σε σκάφη κλπ., η συσκευή προβολής μπορεί να επηρεαστεί από τις δονήσεις ή τους κραδασμούς, που μπορεί να καταστρέψουν εσωτερικά μέρη και να προκληθεί δυσλειτουργία.
- Κοντά σε γραμμές υψηλής τάσης ρεύματος και πηγές ρεύματος
Θα μπορούσε να διακόψει τη μονάδα.
- Μέρη όπου δημιουργούνται ισχυρά μαγνητικά πεδία
Αν το κάνετε αυτό, μπορεί να προκληθεί δυσλειτουργία.
- Σε εξωτερικούς χώρους και χώρους με υγρασία ή σκόνη
Μέρη που εκτίθενται σε καπνό λαδιού ή ατμό
Μέρη όπου παράγονται διαβρωτικά αέρια
Οι προσκολλημένες ουσίες όπως το λάδι, τα χημικά και η υγρασία μπορεί να προκαλέσουν παραμόρφωση ή ρωγμές στο περίβλημα, διάβρωση των μεταλλικών εξαρτημάτων ή δυσλειτουργία.

Προς τον αντιπρόσωπο και τον εγκαταστάτη

Κατά την εγκατάσταση της συσκευής προβολής, ανατρέξτε στο Εγχειρίδιο Εγκατάστασης που παρέχεται στον ιστότοπό μας.

1. Για να αποτρέψετε την πτώση της συσκευής προβολής, εγκαταστήστε τη στην οροφή με τρόπο ώστε να έχει επαρκή αντοχή για να αντέξει το συνδυασμένο βάρος της συσκευής προβολής και τη μονάδα στερέωσης σε οροφή για μεγάλο χρονικό διάστημα.
2. Κατά την εγκατάσταση της συσκευής προβολής στην οροφή, φροντίστε να την κάνετε σωστά σύμφωνα με το εγχειρίδιο εγκατάστασης για τη Μονάδα στερέωσης σε οροφή. Φροντίστε να χρησιμοποιήσετε τα σταθερά μεταλλικά εξαρτήματα και να σφίξετε καλά τις βίδες.
3. Για να αποτρέψετε την πτώση της συσκευής προβολής, χρησιμοποιήστε σύρματα πρόληψης πτώσης.
 - Χρησιμοποιήστε μεταλλικά εξαρτήματα που διατίθενται στο εμπόριο για να συνδέσετε το στιβαρό τμήμα ενός κτιρίου ή κατασκευής και τη ράβδο ασφαλείας του προβολέα με τα καλώδια αποτροπής πτώσης.
 - Χρησιμοποιήστε διαθέσιμα στο εμπόριο μεταλλικά εξαρτήματα και σύρματα πρόληψης πτώσης που έχουν αρκετή αντοχή για να αντέξουν το συνολικό βάρος της συσκευής προβολής και της μονάδας στερέωσης σε οροφή.
 - Χαλαρώστε ελαφρώς τα σύρματα πρόληψης πτώσης ώστε να μην τεθεί φορτίο στη συσκευή προβολής.
 - Ανατρέξτε στην ενότητα «Ονομασίες Εξαρτημάτων της Συσκευής Προβολής» για τη θέση της ράβδου ασφαλείας. (→ σελίδα 4)

Προφυλάξεις για τη διασφάλιση της απόδοσης της συσκευής προβολής

- Εάν έντονο φως, όπως οι ακτίνες λέιζερ εισχωρήσει από τον φακό, θα μπορούσε να οδηγήσει σε δυσλειτουργία.
- Συμβουλευτείτε τον αντιπρόσωπο της περιοχής σας πριν από τη χρήση σε μέρη με πολύ καπνό τσιγάρου ή σκόνη.
- Όταν προβάλλεται η ίδια στατική εικόνα για μεγάλο χρονικό διάστημα με έναν υπολογιστή κλπ., το μοτίβο της εικόνας ενδέχεται να παραμείνει στην οθόνη αφού σταματήσει η προβολή, αλλά θα εξαφανιστεί μετά από λίγο. Αυτό συμβαίνει λόγω των ιδιοτήτων των πάνελ υγρών κρυστάλλων, και δεν αποτελεί δυσλειτουργία. Συνιστούμε να χρησιμοποιείτε μια προφύλαξη οθόνης στον υπολογιστή.
- Όταν χρησιμοποιείτε τη συσκευή προβολής σε υψόμετρο περίπου 1.600 μέτρων ή μεγαλύτερο, βεβαιωθείτε ότι έχετε ορίσει τη [ΛΕΙΤΟΥΡΓΙΑ ANEMISTHRA] σε [ΜΕΓΑΛΟ ΥΨΟΣ]. Αν όχι, το εσωτερικό της συσκευής προβολής μπορεί να υπερθερμανθεί και να προκληθεί δυσλειτουργία.
- Η συσκευή προβολής χρησιμοποιείται σε μεγάλο υψόμετρο (μέρη όπου η ατμοσφαιρική πίεση είναι χαμηλή), μπορεί να είναι απαραίτητο να αντικαταστήσετε τα οπτικά εξαρτήματα νωρίτερα από ό,τι συνήθως.
- Σχετικά με τη μετακίνηση της συσκευής προβολής
 - Αποσυνδέστε τη μονάδα φακού και, στη συνέχεια, φροντίστε να προσαρτήσετε το καπάκι του φακού έτσι ώστε να μη χαραχτεί ο φακός. Επίσης, προσαρτήστε ένα προστατευτικό κάλυμμα κατά της σκόνης στη συσκευή προβολής.
 - Μην εκθέτετε τη συσκευή προβολής σε δονήσεις ή ισχυρούς κραδασμούς.
- Διαφορετικά, η συσκευή προβολής μπορεί να υποστεί ζημία.
- Μη χρησιμοποιείτε τα πόδια με δυνατότητα κλίσης για άλλους σκοπούς εκτός της ρύθμισης της κλίσης της συσκευής προβολής. Ο ακατάλληλος χειρισμός, όπως η μεταφορά της συσκευής προβολής από τα πόδια με δυνατότητα κλίσης, ή η χρήση του με κλίση σε τοίχο, μπορεί να οδηγήσει σε δυσλειτουργία.
- Μην αγγίζετε την επιφάνεια του φακού προβολής με γυμνά χέρια. Τα δακτυλικά αποτυπώματα ή η βρωμιά στην επιφάνεια του φακού προβολής θα μεγεθυνθούν και θα προβληθούν στην οθόνη. Μην αγγίζετε την επιφάνεια του φακού προβολής.
- Μην αποσυνδέσετε το καλώδιο ρεύματος από τη συσκευή προβολής ή την πρίζα κατά τη διάρκεια της προβολής. Κάτι τέτοιο θα μπορούσε να προκαλέσει αλλοίωση του τερματικού AC IN της συσκευής προβολής ή της επαφής του φιν καλωδίου ρεύματος. Για να διακόψετε την παροχή εναλλασσόμενου ρεύματος ενώ προβάλλονται εικόνες, χρησιμοποιήστε έναν αποζεύκτη κλπ.
- Σχετικά με τη χρήση του τηλεχειριστηρίου
 - Το τηλεχειριστήριο δεν θα λειτουργήσει εάν ο αισθητήρας σήματος του τηλεχειριστηρίου ή ο πομπός σήματος του τηλεχειριστηρίου είναι εκτεθειμένος σε ισχυρό φως ή εάν υπάρχουν εμπόδια μεταξύ των δύο συσκευών που εμποδίζουν τα σήματα.
 - Χρησιμοποιήστε το τηλεχειριστήριο σε απόσταση μέχρι 20 μέτρα από τη συσκευή προβολής, στρέφοντάς το προς τον αισθητήρα σήματος της συσκευής προβολής.
 - Μην ρίχνετε κάτω το τηλεχειριστήριο ή μην το χειρίζεστε με λανθασμένο τρόπο.
 - Μην αφήσετε νερό ή άλλα υγρά να πέσουν πάνω στο τηλεχειριστήριο. Σε περίπτωση που βραχεί το τηλεχειριστήριο, σκουπίστε το αμέσως.
 - Μην το χρησιμοποιείτε σε ζεστά και υγρά μέρη όσο είναι δυνατό.
 - Όταν δεν σκοπεύετε να χρησιμοποιήσετε το τηλεχειριστήριο για μεγάλο χρονικό διάστημα, αφαιρέστε και τις δύο μπαταρίες.
- Λάβετε μέτρα για να αποφευχθεί η λάμψη του εξωτερικού φωτός πάνω στην οθόνη. Φροντίστε ώστε μόνο το φως από τη συσκευή προβολής να λάμπει στην οθόνη. Όσο λιγότερο εξωτερικό φως βρίσκεται πάνω στην οθόνη, τόσο μεγαλύτερη είναι η αντίθεση και πιο όμορφες οι εικόνες.
- Πληροφορίες σχετικά με τις οθόνες
 - Οι εικόνες δεν θα είναι διαυγείς εάν υπάρχει βρωμιά, εκδορές, αποχρωματισμός κλπ. στην οθόνη σας. Χειριστείτε την οθόνη με προσοχή, προστατεύοντάς την από πτητικές ουσίες, εκδορές και βρωμιά.
- Όσον αφορά όλες τις εργασίες συντήρησης, ανατρέξτε στο Εγχειρίδιο εγκατάστασης και ακολουθήστε όλες τις οδηγίες σωστά.

Διάκενο για την Εγκατάσταση της Συσκευής Προβολής

- Κατά την εγκατάσταση της συσκευής προβολής, διατηρείτε επαρκή χώρο γύρω από αυτή, όπως περιγράφεται παρακάτω. Διαφορετικά, ο ζεστός αέρας που εκπέμπεται από το εσωτερικό της συσκευής προβολής μπορεί να επιστρέψει πίσω.

Επίσης, βεβαιωθείτε ότι δεν χτυπά ο αέρας από κάποιο κλιματιστικό τη συσκευή προβολής.

Το σύστημα ελέγχου θερμότητας της συσκευής προβολής μπορεί να ανιχνεύσει κάτι ασυνήθιστο (σφάλμα θερμοκρασίας) και να θέσει αυτόματα τη συσκευή εκτός λειτουργίας.

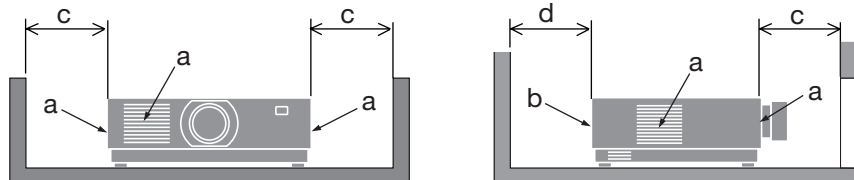

a: Είσοδος εξαερισμού / b: Έξοδος εξαερισμού /
c: 20 cm ή μεγαλύτερη / d: 30 cm ή μεγαλύτερη

ΣΗΜΕΙΩΣΗ:

- Στην παραπάνω εικόνα, ισχύει η προϋπόθεση ότι υπάρχει αρκετός χώρος πάνω από τη συσκευή προβολής.
- Όταν χρησιμοποιείτε πολλούς προβολείς μαζί, παρέχετε αρκετό χώρο γύρω από τις συσκευές προβολής για την εισαγωγή και την εξαγωγή αέρα. Όταν εμποδίζονται οι είσοδοι και οι έξοδοι εξαερισμού, αυξάνεται η θερμοκρασία στο εσωτερικό της συσκευής προβολής και ενδέχεται να προκληθεί δυσλειτουργία.



Σχετικά με τα πνευματικά δικαιώματα των προβαλλόμενων εικόνων:

Έχετε υπόψη ότι η χρήση αυτής της συσκευής προβολής για εμπορική χρήση ή για την προσέλκυση της προσοχής του κοινού σε κάποιο δημόσιο χώρο, όπως μια καφετέρια ή ένα ξενοδοχείο, και η χρήση συμπίεσης ή επέκτασης της εικόνας της οθόνης με τις ακόλουθες λειτουργίες ενδέχεται να ενεργούν ανησυχίες σχετικά με την καταπάτηση πνευματικών δικαιωμάτων, σύμφωνα με τον νόμο περί πνευματικών δικαιωμάτων. [ΛΟΓΟΣ ΔΙΑΣΤΑΣΕΩΝ], [ΒΑΣΙΚΗ ΓΡΑΜΜΗ], Λειτουργία μεγέθυνσης και άλλες παρόμοιες λειτουργίες.

Λειτουργία διαχείρισης ενέργειας

Η συσκευή προβολής διαθέτει λειτουργίες διαχείρισης ενέργειας. Για τη μείωση της κατανάλωσης ενέργειας, οι λειτουργίες διαχείρισης ενέργειας (1 και 2) είναι εργοστασιακά προκαθορισμένες όπως φαίνεται παρακάτω. Για να ελέγξετε τον προβολέα από μία εξωτερική συσκευή μέσω σύνδεσης LAN ή σειριακού καλωδίου, χρησιμοποιήστε το μενού στην οθόνη για να αλλάξετε τις ρυθμίσεις για τα 1 και 2.

1. ΛΕΙΤΟΥΡΓΙΑ ΑΝΑΜΟΝΗΣ (Εργοστασιακή προεπιλογή: ΚΑΝΟΝΙΚΗ)

Για να ελέγξετε τη συσκευή προβολής από μία εξωτερική συσκευή, επιλέξτε [ΔΙΚΤΥΟ ΣΕ ΑΝΑΜΟΝΗ] ή [ΥΠΝΟΣ] για [ΛΕΙΤΟΥΡΓΙΑ ΑΝΑΜΟΝΗΣ].

2. ΑΥΤΟΜ. ΑΠΕΝΕΡΓΟΠ. (Εργοστασιακή προεπιλογή: 1 ώρα)

Για να ελέγξετε τη συσκευή προβολής από μία εξωτερική συσκευή, επιλέξτε [ΑΠΕΝΕΡΓ] για [ΑΥΤΟΜ. ΑΠΕΝΕΡΓΟΠ.].

Πληροφορίες Εγγραφής και Άδεια Λογισμικού

- Οι επωνυμίες NaViSet, ProAssist, και Virtual Remote είναι εμπορικά σήματα ή κατατεθέντα εμπορικά σήματα της Sharp NEC Display Solutions, Ltd. στην Ιαπωνία, τις Ηνωμένες Πολιτείες και σε άλλες χώρες.
- Οι όροι HDMI, Διεπαφή Πολυμέσων Υψηλής Ευκρίνειας HDMI, Εμπορική διαμόρφωση (trade dress) HDMI και τα λογότυπα HDMI, είναι εμπορικά σήματα ή εμπορικά σήματα κατατεθέντα της εταιρείας HDMI Licensing Administrator, Inc.



- Το HDBaseT™ και το λογότυπο HDBaseT Alliance αποτελούν εμπορικά σήματα της HDBaseT Alliance.



- Το εμπορικό σήμα PLink είναι ένα εμπορικό σήμα που ισχύει για τα δικαιώματα εμπορικού σήματος στην Ιαπωνία, τις Ηνωμένες Πολιτείες της Αμερικής και άλλες χώρες και περιοχές.
- Ο όρος Blu-ray είναι σήμα κατατεθέν της Blu-ray Disc Association.
- Οι επωνυμίες CRESTRON και CRESTRON ROOMVIEW είναι εμπορικά σήματα ή εμπορικά σήματα κατατεθέντα της Crestron Electronics, Inc. στις Ηνωμένες Πολιτείες και σε άλλες χώρες.
- Οι επωνυμίες Extron και XTP είναι εμπορικά σήματα κατατεθέντα της RGB Systems, Inc. στις Ηνωμένες Πολιτείες.
- Το Ethernet είναι είτε σήμα κατατεθέν είτε σήμα κατατεθέν της FUJIFILM Business Innovation Corp.
- Άλλες ονομασίες προϊόντων και εταιρειών που αναφέρονται σε αυτό το εγχειρίδιο οδηγιών χρήσης ενδέχεται να είναι εμπορικά σήματα ή εμπορικά σήματα κατατεθέντα των αντίστοιχων κατόχων τους.
- Το Virtual Remote Tool χρησιμοποιεί τη βιβλιοθήκη WinI2C/DDC, © Nicomsoft Ltd.
- Άδειες Χρήσης Λογισμικού GPL/LGPL

Το προϊόν περιλαμβάνει λογισμικό με άδεια χρήσης που έχει χορηγηθεί υπό τη Γενική Δημόσια Άδεια GNU (General Public License - GPL), τη Μικρότερη Γενική Δημόσια Άδεια GNU (Lesser General Public License - LGPL), και άλλες.

Για περισσότερες πληροφορίες σχετικά με κάθε λογισμικό, επισκεφθείτε τον ιστότοπο μας.

https://www.sharp-nec-displays.com/dl/en/pj_manual/lineup.html

1. Ελέγξτε την επισκόπηση προϊόντος, τα παρεχόμενα αντικείμενα και τις ονομασίες εξαρτημάτων

1-1. Εισαγωγή στη Συσκευή Προβολής

Αυτή η ενότητα σας παρουσιάζει τη νέα σας συσκευή προβολής και περιγράφει τα χαρακτηριστικά και τα χειριστήρια.

- **Συσκευή προβολής με υψηλή φωτεινότητα/υψηλή ανάλυση τύπου υγρών κρυστάλλων**

Αυτή η συσκευή προβολής διαθέτει ανάλυση οθόνης 1.920 κουκκίδων × 1.200 γραμμών (WUXGA) και λόγο διαστάσεων 16:10.

Μοντέλο	Φωτεινότητα
PV800UL-W/PV800UL-B	8.000 lm
PV710UL-W/PV710UL-B	7.100 lm

- **Η μονάδα φωτισμού είναι εξοπλισμένη με μια δίοδο λείζερ μακράς διάρκειας**

Το προϊόν μπορεί να λειτουργεί με χαμηλό κόστος επειδή η πηγή φωτός λείζερ μπορεί να χρησιμοποιηθεί για μεγάλο χρονικό διάστημα, χωρίς να απαιτείται αντικατάσταση ή συντήρηση.

- **Ευρεία γκάμα προαιρετικών φακών, επιλέξιμων ανάλογα με την τοποθεσία εγκατάστασης**

Αυτή η συσκευή προβολής υποστηρίζει 10 τύπους προαιρετικών φακών, παρέχοντας μία επιλογή από φακούς που προσαρμόζονται σε πολλές τοποθεσίες εγκατάστασης και μεθόδους προβολής.

Έχετε υπόψη ότι η συσκευή προβολής δεν αποστέλλεται με τοποθετημένο εργοστασιακό φακό. Αγοράστε ξεχωριστά τους προαιρετικούς φακούς.

- **Λειτουργία ελέγχου μηχανοκίνητου φακού για την εύκολη ρύθμιση της θέσης της προβαλλόμενης εικόνας**

Η θέση της προβαλλόμενης εικόνας (μετατόπιση φακού) μπορεί να ρυθμιστεί με τα πλήκτρα είτε του πίνακα ελέγχου στο πίσω μέρος του περιβλήματος είτε με αυτά του τηλεχειριστηρίου.

- **Ελεύθερη προβολή 360 μοιρών**

Αυτή η συσκευή προβολής μπορεί να εγκατασταθεί γενικά σε κάθε γωνία.

Για έλεγχο της καλύτερης δυνατής κλίσης, χρησιμοποιήστε το πόδι με δυνατότητα κλίσης. Τοποθετήστε ένα κατάλληλο μέταλλο και μια βάση στήριξης που να διαθέτει αρκετή αντοχή για να αντέξει τη συσκευή προβολής για τον έλεγχο της γωνίας εγκατάστασης.

- **Λειτουργία απρόσκοπτης εναλλαγής για ομαλότερες αλλαγές της οθόνης κατά την αλλαγή σήματος**

Όταν αλλάξει ο ακροδέκτης εισόδου, η εικόνα που εμφανίζεται πριν από την αλλαγή διατηρείται, ώστε να μπορεί να γίνει η αλλαγή στη νέα εικόνα χωρίς διακοπή λόγω απώλειας σήματος.

- **Υποστηρίζει το ενσύρματο LAN**

Εξοπλίζει τις θύρες (RJ-45) LAN και Ethernet/HDBaseT. Χρησιμοποιώντας ενσύρματο LAN που είναι συνδεδεμένο με αυτές τις θύρες, έχετε τη δυνατότητα να χειριστείτε τη συσκευή προβολής μέσω υπολογιστή.

1. Ελέγξτε την επισκόπηση προϊόντος, τα παρεχόμενα αντικείμενα και τις ονομασίες εξαρτημάτων

• Εύχρηστες εφαρμογές λογισμικού

Συμβατή με τις εφαρμογές λογισμικού μας (NaViSet Administrator 2, ProAssist, Virtual Remote Tool, κλπ.). Μπορείτε να χειριστείτε τη συσκευή προβολής από έναν υπολογιστή συνδεδεμένο μέσω ενσύρματου LAN.

• NaViSet Administrator 2

Μπορείτε να παρακολουθείτε την κατάσταση της συσκευής προβολής και να χειρίζεστε μια ποικιλία λειτουργιών.

• ProAssist

Μπορείτε να ελέγξετε τη συσκευή προβολής και να διορθώσετε τυχόν στρεβλώσεις κατά την προβολή σε οθόνες με μοναδικό σχήμα, όπως κυκλικές, σφαιρικές ή άλλες επιφάνειες.

• Virtual Remote Tool

Ένα εικονικό τηλεχειριστήριο εμφανίζεται στην οθόνη του υπολογιστή για να εκτελείτε απλούς χειρισμούς, όπως την ενεργοποίηση/απενεργοποίηση της συσκευής προβολής, την αλλαγή σημάτων κλπ. Μπορείτε επίσης να αλλάζετε το λογότυπο φόντου της συσκευής προβολής.

Παρακαλούμε επισκεφθείτε τον ιστότοπό μας για τη λήψη κάθε λογισμικού.

URL: <https://www.sharp-nec-displays.com/dl/en/index.html>

• CRESTRON ROOMVIEW και Extron XTP συμβατότητα

Η συσκευή προβολής υποστηρίζει το CRESTRON ROOMVIEW και το Extron XTP, επιτρέποντας τη σύνδεση πολλαπλών συσκευών στο δίκτυο ώστε να είναι δυνατή η διαχείριση και ο έλεγχός τους από υπολογιστή. Επιπλέον, παρέχει τη δυνατότητα εξόδου και ελέγχου της εικόνας μέσω ενός Extron XTP πομπού που είναι συνδεδεμένος με τη συσκευή προβολής.

• **0,16 W (100-130 V AC)/0,32 W (200-240 V AC) σε συνθήκες αναμονής με τεχνολογία εξοικονόμησης ενέργειας**

Επιλέγοντας [ΚΑΝΟΝΙΚΗ] για [ΛΕΙΤΟΥΡΓΙΑ ΑΝΑΜΟΝΗΣ] από το μενού, η συσκευή προβολής μπορεί να τεθεί σε λειτουργία εξοικονόμησης ενέργειας.

ΚΑΝΟΝΙΚΗ: 0,16 W (100-130 V AC)/0,32 W (200-240 V AC)

ΔΙΚΤΥΟ ΣΕ ΑΝΑΜΟΝΗ: 1,6 W (100-130 V AC)/1,8 W (200-240 V AC)

• **Εμφάνιση [ΛΕΙΤΟΥΡΓΙΑΣ ΦΩΤΙΣΜΟΥ] και «Μετρητή άνθρακα»**

Τρεις επιλογές [ΛΕΙΤΟΥΡΓΙΑΣ ΦΩΤΙΣΜΟΥ] μπορούν να επιλεγούν σύμφωνα με τον σκοπό της χρήσης. Η [ΠΡΟΣΑΡΜΟΓΗ ΦΩΤΟΣ] μπορεί επίσης να χρησιμοποιηθεί για τη μείωση της κατανάλωσης ισχύος εξόδου και τον έλεγχο της κατανάλωσης ενέργειας. Το αποτέλεσμα της εξοικονόμησης ενέργειας από αυτό τον χρόνο θα είναι εργοστασιακά εντός της ποσότητας των μειωμένων εκπομπών CO₂ και εμφανίζεται στο μήνυμα επιβεβαίωσης κατά την απενεργοποίηση καθώς και της περιοχής [ΠΛΗΡΟΦ] στο μενού επί της οθόνης (ΜΕΤΡΗΤΗΣ ΑΝΘΡΑΚΑ)

1. Ελέγξτε την επισκόπηση προϊόντος, τα παρεχόμενα αντικείμενα και τις ονομασίες εξαρτημάτων

1-2. Τι Υπάρχει στο Κουτί;

Βεβαιωθείτε ότι το κουτί σας περιέχει ό,τι περιλαμβάνεται στη λίστα. Αν λείπει κάποιο τεμάχιο, επικοινωνήστε με τον αντιπρόσωπό σας.
Φυλάξτε το κουτί και τα υλικά συσκευασίας σε περίπτωση που χρειαστεί να μεταφέρετε τη συσκευή προβολής σας.

Συσκευή προβολής

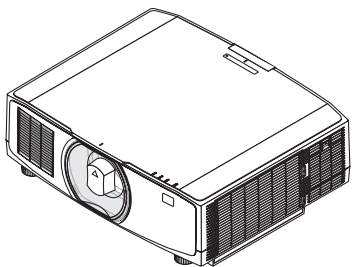

Καπάκι κατά της σκόνης για τον φακό
(24F53241)

* Η συσκευή προβολής αποστέλλεται χωρίς φακό.

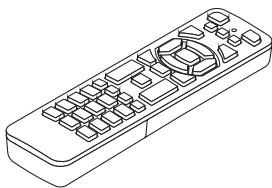

Τηλεχειριστήριο
(7N901322)

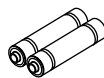

Αλκαλικές μπαταρίες AAA (x2)

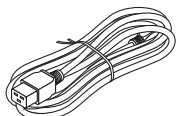

Καλώδιο ρεύματος

Τύπος πρίζας	
Για τις ΗΠΑ	Για την ΕΕ
7N080242	7N080028

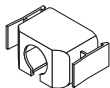

Αναστολέας καλωδίου ρεύματος
(24F53221/24F53232)



Λουράκι
(24F54153)



Αντικλεπτική βίδα φακού
(24V00941)

Έγγραφα

- Σημαντικές πληροφορίες (TINS-0003VW01/TINS-0004VW01)
(Για τη Βόρεια Αμερική και την Ταϊβάν: TINS-0004VW01)
- Οδηγός Γρήγορης Εγκατάστασης (TINS-0005VW01)
- Αυτοκόλλητο Ασφαλείας
(Χρησιμοποιήστε αυτό το αυτοκόλλητο όταν ο κωδικός ασφαλείας είναι ενεργοποιημένος.)

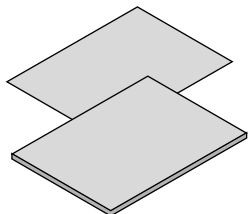

Μόνο για τη Βόρεια Αμερική
Εγγύηση με περιορισμούς
Για τους πελάτες στην Ευρώπη
Μπορείτε να βρείτε την τρέχουσα Πολιτική Εγγύησης στον Ιστότοπό μας:
<https://www.sharpeddisplays.eu>

1-3. Ονομασίες Εξαρτημάτων της Συσκευής Προβολής

Μπροστά

Ο φακός πωλείται ξεχωριστά. Η παρακάτω περιγραφή αναφέρεται στην περίπτωση που ο φακός NP13ZL είναι προσαρτημένος.

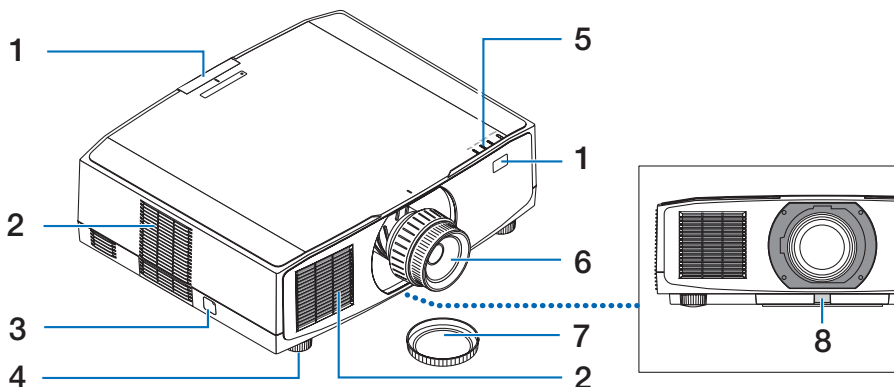

1. Αισθήτ. Τηλεχειρισμού

Αυτό το τμήμα λαμβάνει σήματα από το τηλεχειριστήριο. Υπάρχουν δύο τοποθεσίες στο μπροστινό και στο πίσω μέρος της συσκευής προβολής.

2. Είσοδος εξαερισμού

Παίρνει εξωτερικό αέρα για να κρυώσει τη μονάδα.

3. Μπάρα Ασφάλειας

Προσαρτήστε μια αντικλεπτική συσκευή. Η μπάρα ασφάλειας δέχεται καλώδια ασφάλειας ή αλυσίδες διαμέτρου έως 4,6 mm.

4. Ρυθμιζόμενο Πόδι με Δυνατότητα Κλίσης

Περιστρέψτε τα πόδια με δυνατότητα κλίσης για να ρυθμίσετε τον αριστερό/δεξιό προσανατολισμό.

5. Τμήμα Λυχνιών Ένδειξης

Η ενδεικτική λυχνία ανάβει ή αναβοσβήνει για να μεταδώσει την κατάσταση της συσκευής προβολής (Power ON/Κατάσταση αναμονής/κ.λπ.)

6. Φακός

Οι εικόνες προβάλλονται από εδώ. (Φακός μονάδας πωλείται ξεχωριστά.)

7. Καπάκι Φακού

(Ο προαιρετικός φακός αποστέλλεται μαζί με το καπάκι του φακού.)

8. Πλήκτρο Απελευθέρωσης Φακού

Χρησιμοποιήστε το για να αφαιρέσετε τη μονάδα φακού.

1. Ελέγξτε την επισκόπηση προϊόντος, τα παρεχόμενα αντικείμενα και τις ονομασίες εξαρτημάτων

Πίσω

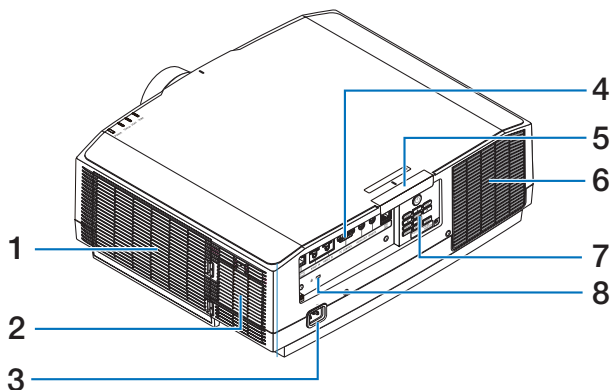

1. Είσοδος εξαερισμού/Φίλτρο

Παίρνει εξωτερικό αέρα για να κρυώσει τη μονάδα. Το φίλτρο εμποδίζει την εισχώρηση σκόνης και βρωμιών στο εσωτερικό.

2. Είσοδος εξαερισμού

Παίρνει εξωτερικό αέρα για να κρυώσει τη μονάδα.

3. Τερματικό AC IN (Εισόδου εναλλασσό-μενου ρεύματος)

Συνδέστε εδώ το βύσμα τριών ακίδων του παρεχόμενου καλωδίου ρεύματος και εισαγάγετε το άλλο άκρο σε μια ενεργή πρίζα τοίχου.

4. Τερματικά

Συνδέστε τα καλώδια για τα διάφορα σήματα ήχου και εικόνας.

5. Αισθητή. Τηλεχειρισμού

Αυτό το τμήμα λαμβάνει σήματα από το τηλεχειριστήριο. Υπάρχουν δύο τοποθεσίες στο μπροστινό και στο πίσω μέρος της συσκευής προβολής.

6. Έξοδος εξαερισμού

Ο θερμός αέρας εξέρχεται από εδώ.

7. Χειριστήρια

Μπορείτε να ενεργοποιήσετε/απενεργοποιήσετε την ισχύ της συσκευής προβολής, και μπορείτε να αλλάξετε εδώ το σήμα για την προβαλλόμενη εικόνα.

8. Υποδοχή Ασφάλειας (K)*

Αυτό χρησιμοποιείται κατά τη σύνδεση ενός αντικλεπτικού καλωδίου.

* Κλειδωμα ασφαλείας και αντικλεπτικής προστασίας συμβατό με καλώδια/εξοπλισμό ασφαλείας Kensington. Για τα προϊόντα, επισκεφθείτε τον ιστότοπο της Kensington.

Χειριστήρια/Λυχνίες ένδειξης

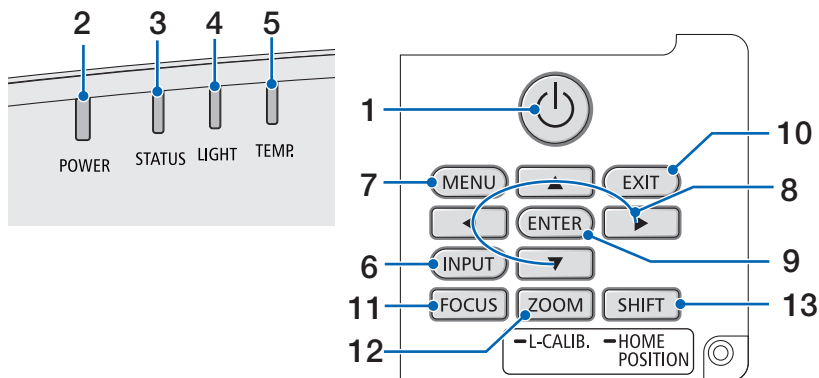

1. Πλήκτρο (POWER)

Για εναλλαγή μεταξύ ενεργοποίησης και κατάστασης αναμονής της συσκευής προβολής.

Όταν απενεργοποιείτε τη συσκευή (αναμονή), πατώντας το πλήκτρο μία φορά θα εμφανιστεί ένα μήνυμα επιβεβαίωσης στην οθόνη, γι' αυτό πατήστε το πλήκτρο μία ακόμη φορά.

2. POWER Λυχνία ένδειξης

Υποδεικνύει την κατάσταση τροφοδοσίας της συσκευής προβολής. Η ενδεικτική λυχνία ανάβει με μπλε χρώμα όταν η ισχύς είναι ενεργοποιημένη. Ανάλογα με την κατάσταση της ισχύος, η λυχνία ανάβει ή αναβοσβήνει με πράσινο ή πορτοκαλί χρώμα όταν είναι απενεργοποιημένη. Ανατρέξτε στην ενότητα «Μήνυμα Ένδειξης» για λεπτομέρειες. (→ σελίδα 40)

3. STATUS Λυχνία ένδειξης

Αυτή ανάβει ή αναβοσβήνει όταν πατιέται ένα πλήκτρο λειτουργίας ενώ η μονάδα βρίσκεται σε λειτουργία κλειδώματος πλήκτρων, ενώ ο φακός βαθμονομεί κλπ. Ανατρέξτε στην ενότητα «Μήνυμα Ένδειξης Λυχνίας» για λεπτομέρειες. (→ σελίδα 40)

4. LIGHT Λυχνία ένδειξης

Υποδεικνύει την κατάσταση της πηγής φωτός.

5. TEMP. Λυχνία ένδειξης

Υποδεικνύει υψηλές θερμοκρασίες γύρω από τη συσκευή προβολής.



6. Πλήκτρο INPUT

Επιλέγει το σήμα εισόδου. Πατώντας το γρήγορα θα εμφανιστεί η οθόνη επιλογής εισόδου. Αν το πατήσετε για ένα δευτερόλεπτο ή περισσότερο θα ξεκινήσει μια σειρά αυτόματων ελέγχων με τη σειρά HDMI1 → HDMI2 → HDBaseT, και αν ανιχνευθεί σήμα εισόδου, τότε θα προβληθεί αυτό το σήμα.

7. Πλήκτρο MENU

Εμφανίζει το μενού επί της οθόνης για διάφορες ρυθμίσεις και προσαρμογές.

8. / Πλήκτρα έντασης ήχου

- Όταν εμφανίζεται το μενού επί της οθόνης, χρησιμοποιήστε τα πλήκτρα  για να επιλέξετε το στοιχείο που θέλετε να ρυθμίσετε ή να προσαρμόσετε.
- Αλλάζει το μοτίβο όταν εμφανίζεται το δοκιμαστικό μοτίβο.
- Όταν δεν εμφανίζεται το μενού στην οθόνη, χρησιμοποιήστε τα κουμπιά  για να ρυθμίσετε την έξοδο ήχου από τη συσκευή προβολής.

1. Ελέγξτε την επισκόπηση προϊόντος, τα παρεχόμενα αντικείμενα και τις ονομασίες εξαρτημάτων

9. Πλήκτρο ENTER

Μεταβαίνει στο επόμενο μενού όταν εμφανίζεται το μενού επί της οθόνης. Επιβεβαιώνει το στοιχείο όταν εμφανίζεται το μήνυμα επιβεβαίωσης.

10. Πλήκτρο EXIT

Επιστρέφει στο μενού στο προηγούμενο επίπεδο όταν εμφανίζεται το μενού επί της οθόνης. Κλείνει το μενού όταν εμφανίζεται ένας κέρσορας στο κύριο μενού. Ακυρώνει τη λειτουργία όταν εμφανιστεί το μήνυμα επιβεβαίωσης.

11. Πλήκτρο FOCUS

Εφαρμόσιμη μονάδα φακού: NP40ZL/NP41ZL/NP43ZL/NP44ML/NP50ZL

Ανοίξτε την οθόνη ρύθμισης εστίασης και εστιάστε την προβαλλόμενη εικόνα.

12. Πλήκτρο ZOOM/L-CALIB.

Εφαρμόσιμη μονάδα φακού: NP40ZL/NP41ZL/NP43ZL/NP44ML/NP50ZL

- Πατήστε σύντομα για να ανοίξετε την οθόνη ρύθμισης ζούμ. Προσαρμόστε με ακρίβεια το μέγεθος της προβαλλόμενης εικόνας.
- Πιέστε παρατεταμένα (δύο δευτερόλεπτα ή περισσότερο) για να διορθώσετε τη διακύμανση ρύθμισης της προσαρτημένης μονάδας φακού (βαθμονόμηση).

13. Πλήκτρο SHIFT/HOME POSITION

- Πατήστε σύντομα για να εμφανίσετε την οθόνη μετατόπισης φακού. Ρυθμίστε τα χρησιμοποιώντας τα πλήκτρα ▼▲◀▶.
- Πατήστε παρατεταμένα (2 δευτερόλεπτα ή περισσότερο) για να επαναφέρετε τη ρύθμιση μετατόπισης του φακού στην αρχική θέση του.

1. Ελέγξτε την επισκόπηση προϊόντος, τα παρεχόμενα αντικείμενα και τις ονομασίες εξαρτημάτων

Χαρακτηριστικά Πίνακα Τερματικών

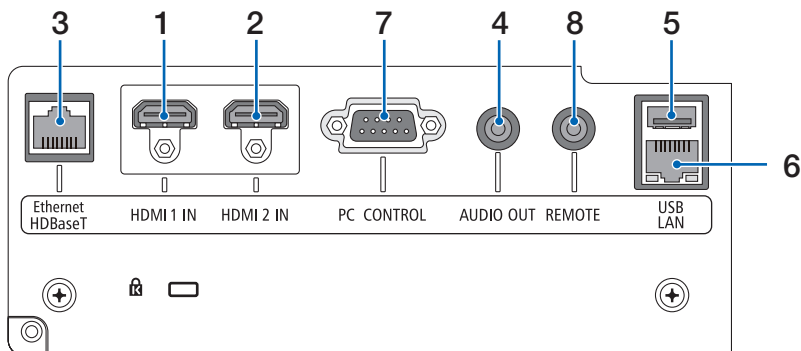

1. HDMI 1 IN Τερματικό (Τύπου A)

Συνδέεται με τους ακροδέκτες εξόδου ενός υπολογιστή, συσκευής αναπαραγωγής Blu-ray κ.λπ.

2. HDMI 2 IN Τερματικό (Τύπου A)

Συνδέεται με τους ακροδέκτες εξόδου ενός υπολογιστή, συσκευής αναπαραγωγής Blu-ray κ.λπ.

3. Θύρα (RJ-45) Ethernet/HDBaseT

Συνδέεται με εμπορικά διαθέσιμες συσκευές μετάδοσης συμβατές με HDBaseT.

4. Μίνι Τζακ (Μίνι Στερεοφωνικό) AUDIO OUT

Εξάγει το ηχητικό σήμα που αντιστοιχεί στην εικόνα που προβάλλεται από τη συσκευή προβολής.

5. Θύρα (Τύπου A) USB

Χρησιμοποιήστε ένα τροφοδοτικό 5 V / 1,4 A.

6. Θύρα (RJ-45) LAN

Συνδέει τη μονάδα με ενσύρματο LAN.

7. PC CONTROL Θύρα (D-Sub 9 ακίδων)

Αυτή η θύρα χρησιμοποιείται για σύνδεση Η/Υ ή συστήματος ελέγχου. Σας παρέχει τη δυνατότητα να ελέγχετε τη συσκευή προβολής μέσω πρωτοκόλλου σειριακής επικοινωνίας.

8. Τερματικό (Μίνι Στερεοφωνικό) REMOTE

Χρησιμοποιήστε αυτό το τερματικό για ενσύρματο τηλεχειριστήριο της συσκευής προβολής.

ΣΗΜΕΙΩΣΗ:

- Όταν το καλώδιο τηλεχειριστηρίου είναι συνδεδεμένο στο τερματικό REMOTE, δεν είναι δυνατή η λειτουργία τηλεχειριστηρίων υπέρυθρων ακτίνων.
- Όταν έχει επιλεγθεί [HDBaseT] στη ρύθμιση [ΑΙΣΘΗΤ. ΤΗΛΕΧΕΙΡΙΣΜΟΥ] και η συσκευή προβολής είναι συνδεδεμένη με μια εμπορικά διαθέσιμη συσκευή μετάδοσης που υποστηρίζει το HDBaseT, οι λειτουργίες τηλεχειρισμού με υπέρυθρη ακτινοβολία δεν μπορούν να εκτελεστούν, αν η μετάδοση των σημάτων τηλεχειριστηρίου έχει ρυθμιστεί στη συσκευή μετάδοσης. Ωστόσο, μπορεί να εκτελεστεί τηλεχειρισμός με υπέρυθρες ακτίνες όταν διακοπεί η παροχή ισχύος της συσκευής μετάδοσης.

1-4. Ονομασίες Εξαρτημάτων του Τηλεχειριστηρίου

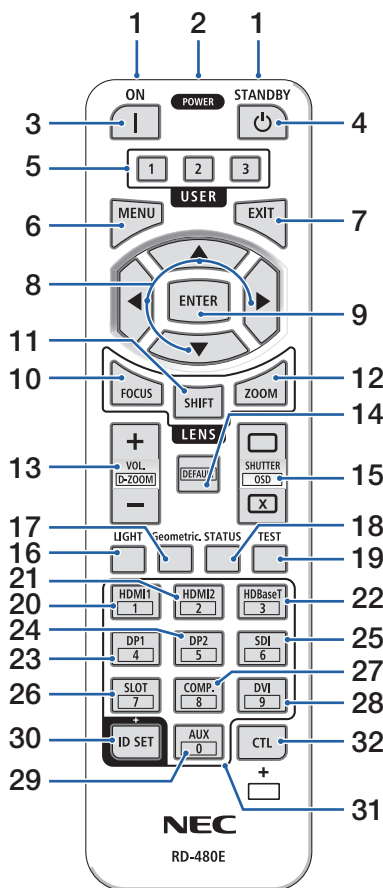

1. Πομπός Υπέρουθρων Ακτίνων

Τα σήματα του τηλεχειριστηρίου αποστέλλονται μέσω σήματος υπέρυθρων. Στρέψτε το τηλεχειριστήριο στον δέκτη του τηλεχειριστηρίου στη συσκευή προβολής.

2. Υποδοχή Τηλεχειρισμού

Συνδέστε εδώ ένα διαθέσιμο στο εμπόριο καλώδιο τηλεχειρισμού για ενσύρματη λειτουργία.

3. Πλήκτρο POWER ON (|)

Ενεργοποιεί την τροφοδοσία όταν βρίσκεται σε λειτουργία αναμονής.

4. Πλήκτρο POWER STANDBY ()

Πατώντας το πλήκτρο μία φορά θα εμφανιστεί το μήνυμα επιβεβαίωσης τερματισμού λειτουργίας. Πατήστε το πλήκτρο POWER STANDBY (ή ENTER) για μια ακόμη φορά για να απενεργοποιήσετε τη συσκευή προβολής.

5. Πλήκτρο USER 1/2/3

Οι ακόλουθες λειτουργίες έχουν ρυθμιστεί ως εξής.

USER 1: (Δεν είναι διαθέσιμο σε αυτή τη σειρά συσκευών προβολής.)

USER 2: AV-MUTE

Απενεργοποιεί την εικόνα και τον ήχο για σύντομο χρονικό διάστημα.

USER 3: FREEZE

Αλλάζει το προβαλλόμενο βίντεο σε μια ακίνητη εικόνα.

6. Πλήκτρο MENU

Εμφανίζει το μενού επί της οθόνης για διάφορες ρυθμίσεις και προσαρμογές.

7. Πλήκτρο EXIT

Επιστρέφει στο μενού στο προηγούμενο επίπεδο όταν εμφανίζεται το μενού επί της οθόνης. Κλείνει το μενού όταν εμφανίζεται ένας κέρσορας στο κύριο μενού. Ακυρώνει τη λειτουργία όταν εμφανιστεί το μήνυμα επιβεβαίωσης.

8. Πλήκτρο ▲▼◀▶

- Όταν εμφανίζεται το μενού επί της οθόνης, χρησιμοποιήστε τα πλήκτρα ▼▲◀▶ για να επιλέξετε το στοιχείο που θέλετε να ρυθμίσετε ή να προσαρμόσετε.
- Αλλάζει το μοτίβο όταν εμφανίζεται το δοκιμαστικό μοτίβο.

1. Ελέγξτε την επισκόπηση προϊόντος, τα παρεχόμενα αντικείμενα και τις ονομασίες εξαρτημάτων

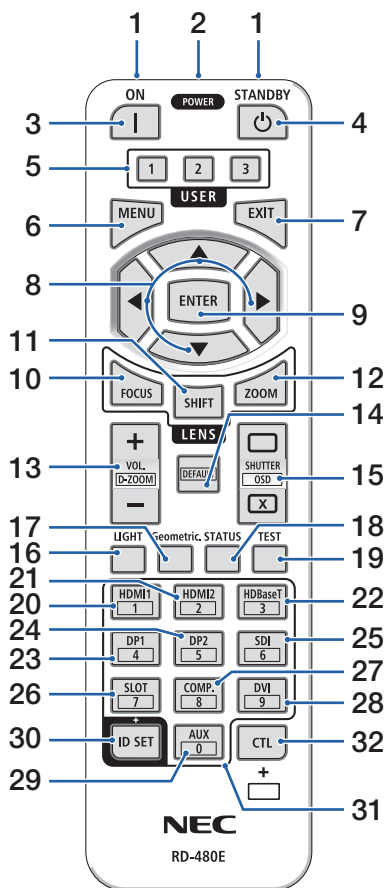

9. Πλήκτρο ENTER

Μεταβαίνει στο επόμενο μενού όταν εμφανίζεται το μενού επί της οθόνης. Επιβεβαιώνει το στοιχείο όταν εμφανίζεται το μήνυμα επιβεβαίωσης.

10. Πλήκτρο FOCUS

Εφαρμόσιμη μονάδα φακού: NP40ZL/NP41ZL/NP43ZL/NP44ML/NP50ZL

Ανοίγει την οθόνη ρύθμιση εστίασης. Ρυθμίστε την εστίαση (του φακού) με τα πλήκτρα ◀/▶.

11. Πλήκτρο SHIFT

Θα εμφανιστεί η οθόνη ρύθμισης μετατόπισης του φακού. Χρησιμοποιήστε τα πλήκτρα ▼▲◀▶ για να ρυθμίσετε τη θέση του φακού.

12. Πλήκτρο ZOOM

Εφαρμόσιμη μονάδα φακού: NP40ZL/NP41ZL/NP43ZL/NP44ML/NP50ZL

Ανοίγει την οθόνη ρύθμισης ζουμ. Ρυθμίστε το ζουμ με τα πλήκτρα ◀/▶.

13. Πλήκτρο VOL./D-ZOOM (+)(-)

Ρυθμίζει το επίπεδο έντασης των ακροδεκτών εξόδου ήχου. Πατώντας ταυτόχρονα το πλήκτρο CTL θα επεκταθεί ή θα συρρικνωθεί η εικόνα (επιστροφή στην αρχική κατάσταση).

14. Πλήκτρο DEFAULT

(Δεν είναι διαθέσιμο σε αυτή τη σειρά συσκευών προβολής. Για μελλοντική επέκταση)

15. Πλήκτρο SHUTTER/OSD OPEN (□)/CLOSE (X)

Πατήστε το πλήκτρο CLOSE για να απενεργοποιήσετε την πηγή φωτός και για να διακόψετε προσωρινά την προβολή. Πατήστε το πλήκτρο OPEN για επαναφορά. Πατήστε ταυτόχρονα τα πλήκτρα CTL και CLOSE για να κλείσετε την προβολή στην οθόνη (Σίγαση επί της Οθόνης). Πατήστε ταυτόχρονα τα πλήκτρα CTL και OPEN για να επιστρέψετε πίσω.

16. Πλήκτρο LIGHT

Εμφανίζει την οθόνη της λειτουργίας φωτός.

1. Ελέγξτε την επισκόπηση προϊόντος, τα παρεχόμενα αντικείμενα και τις ονομασίες εξαρτημάτων

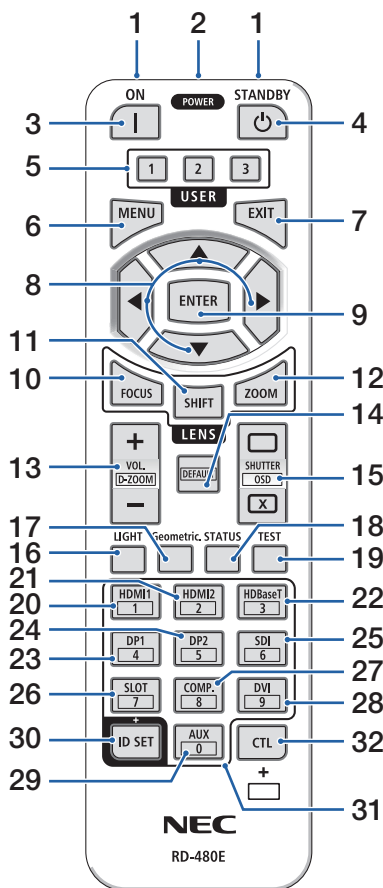

17. Πλήκτρο Geometric.

Εμφανίζει το στοιχείο [ΓΕΩΜΕΤΡΙΚΗ ΔΙΟΡΘΩΣΗ] από το μενού επί της οθόνης. Χρησιμοποιήστε την για να ρυθμίσετε τις στρεβλώσεις στις προβαλλόμενες εικόνες.

18. Πλήκτρο STATUS

Εμφανίζει την επιλογή [ΧΡΟΝΟΣ ΛΕΙΤΟΥΡΓΙΑΣ] της επιλογής [ΠΛΗΡΟΦ] από το μενού επί της οθόνης.

19. Πλήκτρο TEST

Προβάλλει μια δοκιμή προβολής.

20. Πλήκτρο HDMI1

Επιλέγει την είσοδο HDMI1.

21. Πλήκτρο HDMI2

Επιλέγει την είσοδο HDMI2.

22. Πλήκτρο HDBaseT

Επιλέγει το HDBaseT.

23. Πλήκτρο DP1

(Δεν είναι διαθέσιμο σε αυτή τη σειρά συσκευών προβολής.)

24. Πλήκτρο DP2

(Δεν είναι διαθέσιμο σε αυτή τη σειρά συσκευών προβολής.)

25. Πλήκτρο SDI

(Δεν είναι διαθέσιμο σε αυτή τη σειρά συσκευών προβολής.)

26. Πλήκτρο SLOT

(Δεν είναι διαθέσιμο σε αυτή τη σειρά συσκευών προβολής.)

27. Πλήκτρο COMP.

(Δεν είναι διαθέσιμο σε αυτή τη σειρά συσκευών προβολής.)

28. Πλήκτρο DVI

(Δεν είναι διαθέσιμο σε αυτή τη σειρά συσκευών προβολής.)

29. Πλήκτρο AUX

(Δεν είναι διαθέσιμο σε αυτή τη σειρά συσκευών προβολής. Για μελλοντική επέκταση)

30. Πλήκτρο ID SET

Χρησιμοποιείται για τη ρύθμιση του κωδικού ελέγχου κατά την εκτέλεση μεμονωμένων λειτουργιών σε πολλαπλές συσκευές προβολής χρησιμοποιώντας το τηλεχειριστήριο.

1. Ελέγξτε την επισκόπηση προϊόντος, τα παρεχόμενα αντικείμενα και τις ονομασίες εξαρτημάτων

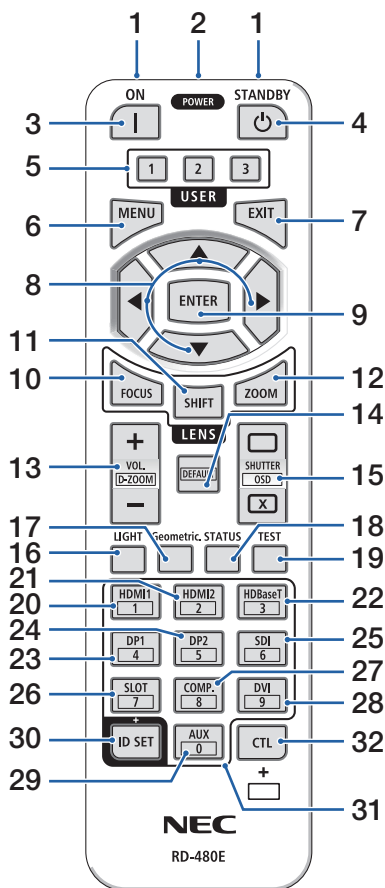

31. Πλήκτρο Αριθμητικού Πληκτρολογίου

Χρησιμοποιείται για τη ρύθμιση του κωδικού ελέγχου κατά την εκτέλεση μεμονωμένων λειτουργιών σε πολλαπλές συσκευές προβολής χρησιμοποιώντας το τηλεχειριστήριο (ρύθμιση του κωδικού ελέγχου). Πιέζοντας το πλήκτρο 0 ενώ κρατάτε πατημένο το πλήκτρο ID SET, θα καταργηθούν τυχόν ρυθμίσεις του κωδικού ελέγχου.

32. Πλήκτρο CTL

Αυτό είναι ένα πλήκτρο πολλαπλών χρήσεων για συνδυασμένη χρήση πλήκτρα.

1. Ελέγξτε την επισκόπηση προϊόντος, τα παρεχόμενα αντικείμενα και τις ονομασίες εξαρτημάτων

Εγκατάσταση Μπαταριών

1. Πιέστε την ασφάλεια και αφαιρέστε το κάλυμμα των μπαταριών.

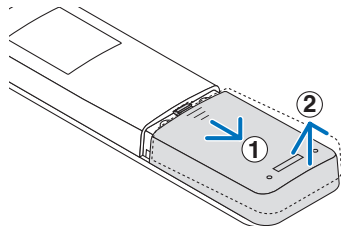

2. Τοποθετήστε νέες μπαταρίες (AAA). Βεβαιωθείτε ότι έχετε τοποθετήσει τις μπαταρίες με τη σωστή πολικότητα (+/-).

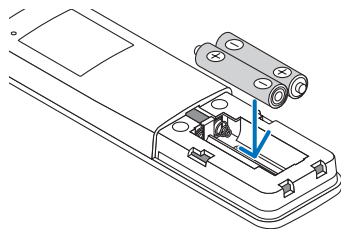

3. Σύρετε το κάλυμμα των μπαταριών ξανά μέχρι να ασφαλίσει στη θέση του.

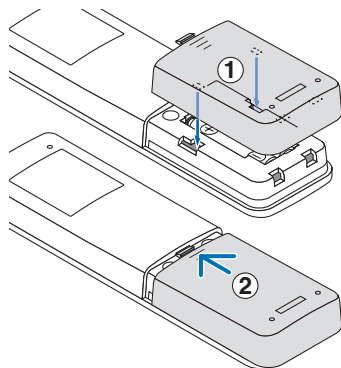

ΣΗΜΕΙΩΣΗ:

- Μη συνδυάζετε διαφορετικούς τύπους μπαταριών ή νέες με παλιές μπαταρίες.

Προφυλάξεις για το Τηλεχειριστήριο

- Χειριστείτε το τηλεχειριστήριο προσεκτικά.
- Αν βραχεί το τηλεχειριστήριο, σκουπίστε το αμέσως.
- Αποφύγετε την υπερβολική θερμότητα και υγρασία.
- Μη βραχυκυκλώνετε, θερμαίνετε ή αποσυναρμολογείτε τις μπαταρίες.
- Μη ρίχνετε τις μπαταρίες στη φωτιά.
- Αν πρόκειται να μη χρησιμοποιήσετε το τηλεχειριστήριο για μεγάλο χρονικό διάστημα, αφαιρέστε τις μπαταρίες.
- Βεβαιωθείτε ότι έχετε τοποθετήσει τις μπαταρίες με τη σωστή πολικότητα (+/-).
- Μην χρησιμοποιείτε μαζί νέες και παλιές μπαταρίες, ούτε διαφορετικούς τύπους μπαταριών.
- Φροντίστε να γίνεται η απόρριψη των χρησιμοποιημένων μπαταριών σύμφωνα με τους τοπικούς κανονισμούς.
- Έχετε υπόψη ότι αν οι εγκατασταθούν κοντά πολλαπλές συσκευές προβολής, οι άλλες συσκευές προβολής ενδέχεται να ανάψουν ακούσια όταν ενεργοποιήσετε την τροφοδοσία με το τηλεχειριστήριο.

1. Ελέγξτε την επισκόπηση προϊόντος, τα παρεχόμενα αντικείμενα και τις ονομασίες εξαρτημάτων

Εμβέλεια Λειτουργίας για το Ασύρματο Τηλεχειριστήριο

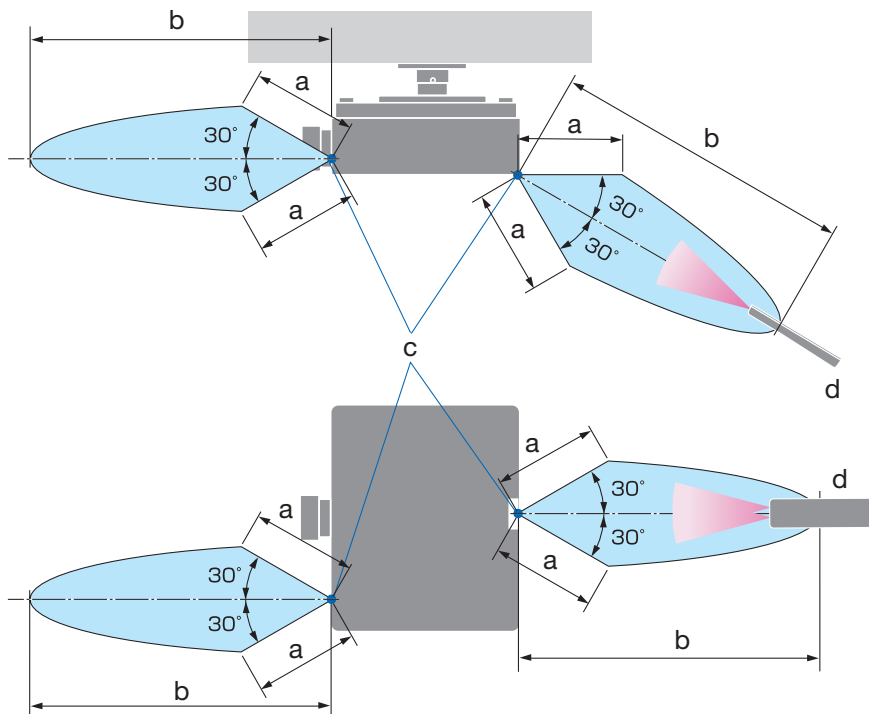

a: 7 m / b: 20 m / c: Αισθητήρας τηλεχειρισμού στο περίβλημα της συσκευής προβολής /
d: Τηλεχειριστήριο

- Η συσκευή προβολής δεν θα ανταποκριθεί, αν υπάρχουν αντικείμενα ανάμεσα στο τηλεχειριστήριο και τον αισθητήρα ή αν αντανακλάται δυνατό φως στον αισθητήρα. Οι αδύναμες μπαταρίες επίσης εμποδίζουν τον σωστό χειρισμό της συσκευής προβολής από το τηλεχειριστήριο.

1. Ελέγξτε την επισκόπηση προϊόντος, τα παρεχόμενα αντικείμενα και τις ονομασίες εξαρτημάτων

Χρήση του Τηλεχειριστηρίου στην Ενσύρματη Λειτουργία

Συνδέστε το ένα άκρο του καλωδίου τηλεχειρισμού στο τερματικό REMOTE και το άλλο άκρο στην υποδοχή τηλεχειρισμού στο τηλεχειριστήριο.

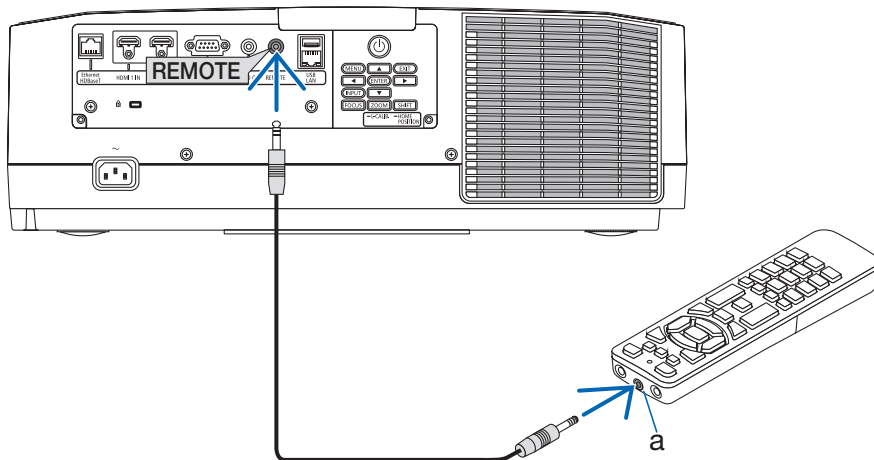

a: Απομακρυσμένη υποδοχή

ΣΗΜΕΙΩΣΗ:

- Όταν έχει εισαχθεί ένα καλώδιο τηλεχειρισμού στο τερματικό REMOTE, το τηλεχειριστήριο δεν λειτουργεί για την υπέρυθρη ασύρματη επικοινωνία.
- Δεν θα παρέχεται ρεύμα στο τηλεχειριστήριο από τη συσκευή προβολής μέσω της υποδοχής REMOTE. Η μπαταρία είναι απαραίτητη όταν το τηλεχειριστήριο χρησιμοποιείται στην ενσύρματη λειτουργία.

2. Προβολή Εικόνας (Βασική Λειτουργία)

Αυτή η ενότητα περιγράφει πώς να ενεργοποιείτε τη συσκευή προβολής και πώς να προβάλλετε μια εικόνα στην οθόνη.

2-1. Διαδικασία Προβολής μιας Εικόνας

Βήμα 1

- Σύνδεση του υπολογιστή σας/Σύνδεση του καλωδίου ρεύματος (→ σελίδα 17)



Βήμα 2

- Ενεργοποίηση της συσκευής προβολής (→ σελίδα 19)



Βήμα 3

- Επιλογή μιας πηγής (→ σελίδα 22)



Βήμα 4

- Ρύθμιση του μεγέθους και της θέσης της εικόνας (→ σελίδα 24)



Βήμα 5

- Ρύθμιση εικόνας και ήχου (→ σελίδα 34)



Βήμα 6

- Δημιουργία μιας παρουσίασης



Βήμα 7

- Απενεργοποίηση της συσκευής προβολής (→ σελίδα 35)



Βήμα 8

- Μετά τη χρήση (→ σελίδα 36)

2-2. Σύνδεση του Υπολογιστή Σας/Σύνδεση του Καλωδίου Ρεύματος

1. Συνδέστε τον υπολογιστή σας στη συσκευή προβολής.

Αυτή η ενότητα θα σας παρουσιάσει μια βασική σύνδεση σε έναν υπολογιστή.

Συνδέστε με ένα εμπορικά διαθέσιμο καλώδιο HDMI τον ακροδέκτη εξόδου HDMI του υπολογιστή και τον ακροδέκτη εισόδου HDMI 1 IN ή HDMI 2 IN της συσκευής προβολής.

2. Συνδέστε το παρεχόμενο καλώδιο ρεύματος με τη συσκευή προβολής.

Αρχικά συνδέστε το βύσμα τριών ακίδων του παρεχόμενου καλωδίου ρεύματος στο τερματικό AC IN της συσκευής προβολής κι έπειτα συνδέστε ένα άλλο βύσμα του παρεχόμενου καλωδίου ρεύματος απευθείας στην πρίζα του τοίχου. Μη χρησιμοποιείτε μετατροπέα βύσματος.



ΠΡΟΣΟΧΗ:

- Ο εξοπλισμός αυτός είναι σχεδιασμένος για χρήση όταν το καλώδιο ρεύματος είναι συνδεδεμένο με γείωση. Εάν το καλώδιο ρεύματος δεν είναι συνδεδεμένο με τη γείωση, μπορεί να προκληθεί ηλεκτροπληξία. Βεβαιωθείτε ότι το καλώδιο τροφοδοσίας είναι απευθείας συνδεδεμένο στην πρίζα και γειωμένο σωστά.
Μη χρησιμοποιείτε προσαρμογέα μετατροπέα βύσματος 2 ακίδων.
- Φροντίστε να συνδέσετε τη συσκευή προβολής και τον υπολογιστή (πηγή σήματος) στο ίδιο σημείο γείωσης. Εάν η συσκευή προβολής και ο υπολογιστής (πηγή σήματος) συνδεθούν σε διαφορετικά σημεία γείωσης, οι διακυμάνσεις στη γείωση ενδέχεται να προκαλέσουν καπνό ή πυρκαγιά.
- Για να αποφύγετε τη χαλάρωση του καλωδίου ρεύματος, βεβαιωθείτε ότι όλες οι ακίδες του βύσματος του καλωδίου ρεύματος εντελώς μέσα στο τερματικό AC IN της συσκευής προβολής πριν χρησιμοποιήσετε τον αναστολέα καλωδίου ρεύματος. Μια χαλαρή επαφή του καλωδίου ρεύματος μπορεί να προκαλέσει πυρκαγιά ή ηλεκτροπληξία.

Όταν συνδέσετε το καλώδιο ρεύματος, η λυχνία ένδειξης POWER της συσκευής προβολής θα ανάψει.

2. Προβολή Εικόνας (Βασική Λειτουργία)

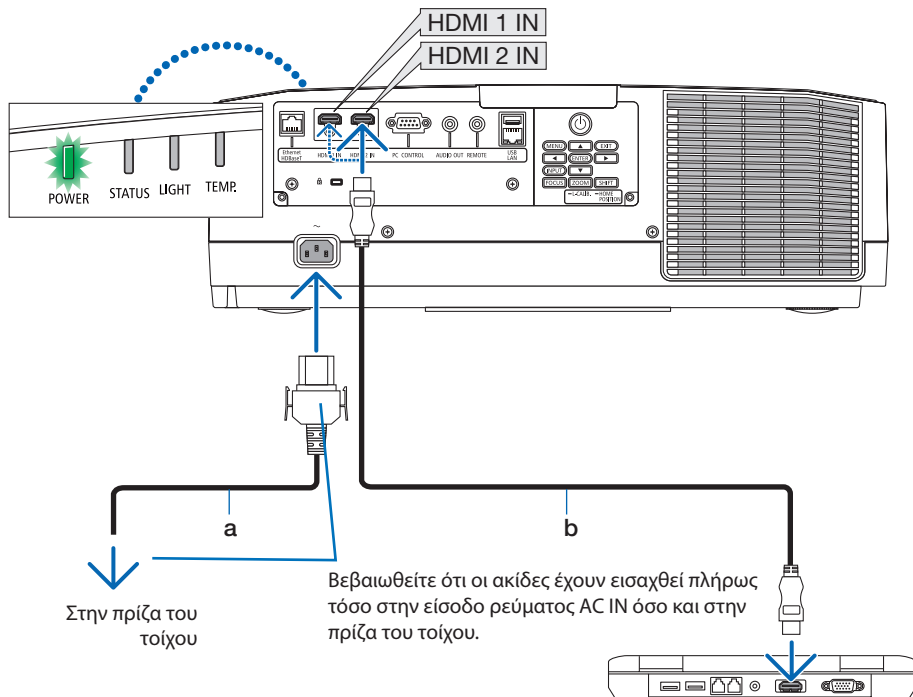

a: Καλώδιο τροφοδοσίας (παρέχεται) / b: Καλώδιο HDMI (δεν παρέχεται)

- Χρησιμοποιήστε πιστοποιημένο Καλώδιο HDMI® Υψηλής Ταχύτητας.
- Για να αποφύγετε την ακούσια αφαίρεση του καλωδίου ρεύματος από το AC IN της συσκευής προβολής, χρησιμοποιήστε τον αναστολέα του καλωδίου ρεύματος. Εισάγετε το βύσμα του καλωδίου ρεύματος στον ακροδέκτη AC IN μέχρι ο αναστολέας του καλωδίου ρεύματος να μπει εντελώς και να ακουστεί ένα κλικ.

⚠ ΠΡΟΣΟΧΗ:

Ορισμένα εξαρτήματα της συσκευής προβολής ενδέχεται να θερμανθούν προσωρινά αν απενεργοποιήσετε τη συσκευή προβολής με το πλήκτρο POWER ή αν διακοπεί η τροφοδοσία εναλλασσόμενου ρεύματος κατά τη διάρκεια της κανονικής λειτουργίας της συσκευής προβολής. Να προσέχετε ιδιαίτερα όταν σηκώνετε τη συσκευή προβολής.

ΣΗΜΕΙΩΣΗ:

- Αν τραβήξετε το καλώδιο τροφοδοσίας ενώ είναι τοποθετημένος ο ακροδέκτης, η κύρια μονάδα μπορεί να πέσει και να υποστεί ζημιά.

2-3. Ενεργοποίηση της Συσκευής Προβολής

ΠΡΟΕΙΔΟΠΟΙΗΣΗ

Η συσκευή προβολής παράγει ένα ισχυρό φως. Κατά την ενεργοποίηση της συσκευής, πραγματοποιήστε τον χειρισμό από το πλαϊνό ή το πίσω μέρος της συσκευής προβολής (εκτός της ζώνης κινδύνου). Επίσης, κατά την ενεργοποίηση, φροντίζετε ώστε κανείς εντός της εμβέλειας της προβολής να μην κοιτάζει τον φακό.

1. Αφαιρέστε το καπάκι του φακού.

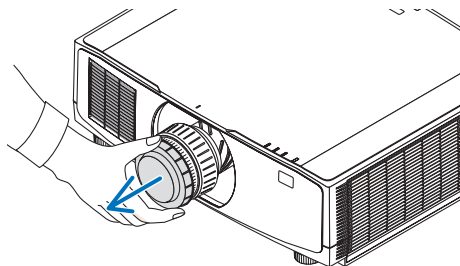

2. Πατήστε το πλήκτρο (POWER) στο περίβλημα της συσκευής προβολής ή το πλήκτρο POWER ON στο τηλεχειριστήριο.

Η λυχνία ένδειξης POWER αναμμένη με πράσινο χρώμα θα αρχίσει να αναβοσβήνει με μπλε χρώμα. Μετά από αυτό, η εικόνα θα προβληθεί στην οθόνη.

ΣΥΜΒΟΥΛΗ:

- Όταν εμφανιστεί το μήνυμα «Η ΣΥΣΚΕΥΗ ΠΡΟΒΟΛΗΣ ΕΙΝΑΙ ΚΛΕΙΔΩΜΕΝΗ! ΕΙΣΑΓΕΤΕ ΤΟΝ ΚΩΔΙΚΟ ΠΡΟΣΒΑΣΗΣ ΣΑΣ.», σημαίνει ότι έχει ενεργοποιηθεί η [ΑΣΦΑΛΕΙΑ].

Αφού ενεργοποιήσετε τη συσκευή προβολής, βεβαιωθείτε ότι η πηγή υπολογιστή ή βίντεο είναι ενεργοποιημένη.

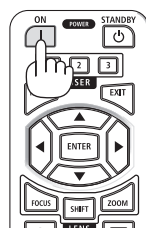

ΣΗΜΕΙΩΣΗ:

- Όταν δεν εισάγεται κανένα σήμα (σύμφωνα με τις εργοστασιακά προεπιλεγμένες ρυθμίσεις μενού), εμφανίζεται μια μπλε οθόνη (μπλε φόντο).

Εκτέλεση Μικρορύθμισης Φακού

Αφού τοποθετηθεί η μονάδα φακού που διατίθεται ξεχωριστά ή αντικατασταθεί η μονάδα φακού, εκτελέστε [ΜΙΚΡΟΡΥΘΜΙΣΗ ΦΑΚΟΥ] πατώντας παρατεταμένα το πλήκτρο ZOOM/L-CALIB. στο περίβλημα για περισσότερο από δύο δευτερόλεπτα.

Η μικρορύθμιση διορθώνει το ρυθμιζόμενο ζουμ μετατόπισης και την εστίαση της διακύμανσης. Εάν δεν εκτελεστεί μικρορύθμιση, ίσως να μην μπορέσετε να έχετε τη βέλτιστη εστίαση και ζουμ ακόμα και αν ρυθμίσετε την εστίαση και το ζουμ για τον φακό.

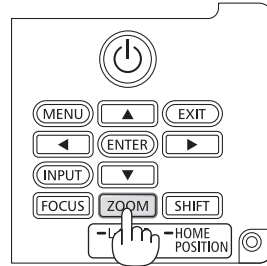

Σημείωση για την οθόνη Εκκίνησης (οθόνη Επιλογής Γλώσσας Μενού)

Όταν ενεργοποιήσετε για πρώτη φορά τη συσκευή προβολής, θα εμφανιστεί το μενού Εκκίνησης. Αυτό το μενού σας παρέχει τη δυνατότητα να επιλέξετε μία από τις 30 γλώσσες μενού.

Για να επιλέξετε μία γλώσσα μενού, ακολουθήστε τα παρακάτω βήματα:

1. Χρησιμοποιήστε το πλήκτρο ▲, ▼, ◀ ή το πλήκτρο ▶ για να επιλέξετε μία από τις 30 γλώσσες του μενού.

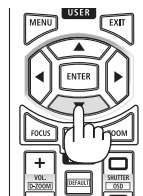

2. Πατήστε το πλήκτρο ENTER για να εκτελεστεί η επιλογή.

Αφού γίνει αυτό, μπορείτε να προχωρήσετε στη λειτουργία του μενού.

Αν το επιθυμείτε, μπορείτε να επιλέξετε τη γλώσσα μενού αργότερα.

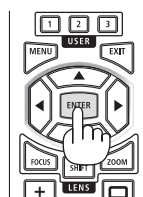

ΣΗΜΕΙΩΣΗ:

- Όταν η συσκευή προβολής είναι ενεργοποιημένη, διατηρείτε τον φακό χωρίς το καπάκι. Σε αντίθεση περίπτωση, το καπάκι ενδέχεται να παραμορφωθεί λόγω υψηλής θερμοκρασίας.
- Αν η ένδειξη STATUS ανάβει με πορτοκαλί χρώμα ενώ πατιέται το πλήκτρο ισχύος, η συσκευή προβολής δεν θα ενεργοποιηθεί καθώς το [ΚΛΕΙΔΩΜΑ ΠΙΝΑΚΑ ΕΛΕΓΧΟΥ] είναι ρυθμισμένο σε [ΕΝΕΡΓΟΠ]. Ακυρώστε το κλείδωμα απενεργοιώντας το.
- Ενώ η λυχνία ένδειξης POWER αναβοσβήνει με μπλε χρώμα σε σύντομους κύκλους, δεν μπορείτε να απενεργοποιήσετε τη λειτουργία μέσω του πλήκτρου ενεργοποίησης.

2-4. Επιλογή μιας Πηγής

Επιλογή της πηγής υπολογιστή ή βίντεο

ΣΗΜΕΙΩΣΗ:

- Ενεργοποιήστε τον εξοπλισμό πηγής υπολογιστή ή βίντεο που συνδέεται με τη συσκευή προβολής.

Αυτόματη Ανίχνευση του Σήματος

Πατήστε το πλήκτρο INPUT για 1 δευτερόλεπτο ή περισσότερο. Η συσκευή προβολής θα αναζητήσει τη διαθέσιμη πηγή εισόδου και θα την εμφανίσει. Η πηγή εισόδου θα αλλάξει ως εξής: HDMI1 → HDMI2 → HDBaseT → HDMI1 → ...

- Πατήστε το στιγμιαία για να εμφανίσετε την οθόνη [ΕΙΣΟΔ].

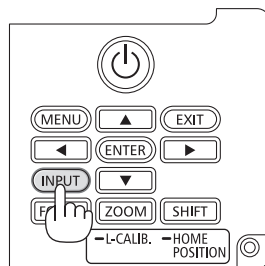
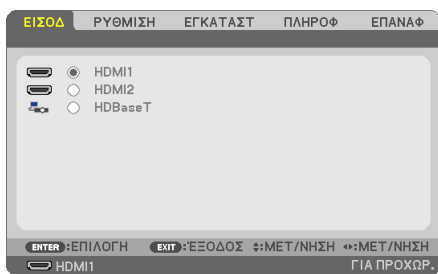

- Πατήστε τα πλήκτρα ▼/▲ για να ταιριάζετε το τεραματικό εισόδου του στόχου και κατόπιν πατήστε το ENTER πλήκτρο για να αλλάξετε την είσοδο. Για να διαγράψετε την οθόνη του μενού στην οθόνη [ΕΙΣΟΔ], πατήστε το πλήκτρο MENU ή EXIT.

ΣΥΜΒΟΥΛΗ:

- Αν δεν υπάρχει σήμα εισόδου, η είσοδος θα παρακαμφθεί.

Χρήση του Τηλεχειριστηρίου

Πατήστε οποιοδήποτε από τα πλήκτρα HDMI1, HDMI2 ή HDBaseT.

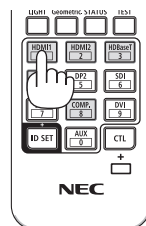

Επιλογή Προεπιλεγμένης Πηγής

Μπορείτε να ορίσετε μια πηγή ως προεπιλεγμένη έτσι ώστε να εμφανίζεται κάθε φορά που ενεργοποιείται η συσκευή προβολής.

1. Πατήστε το πλήκτρο MENU.

Θα εμφανιστεί το μενού.

2. Πατήστε το πλήκτρο ► για να επιλέξετε [ΕΓΚΑΤΑΣΤ] και πατήστε το πλήκτρο ▼ ή το πλήκτρο ENTER για να επιλέξετε [ΓΕΝΙΚΑ].

3. Πατήστε το πλήκτρο ► για να επιλέξετε [ΕΠΙΛΟΓΕΣ(2)] και πατήστε το πλήκτρο ▼ ή το πλήκτρο ENTER.

4. Πατήστε το πλήκτρο ▼ 4 φορές για να επιλέξετε [ΕΠΙΛ. ΠΡΟΕΠΙΛ. ΕΙΣΟΔ.] και πατήστε το πλήκτρο ENTER.

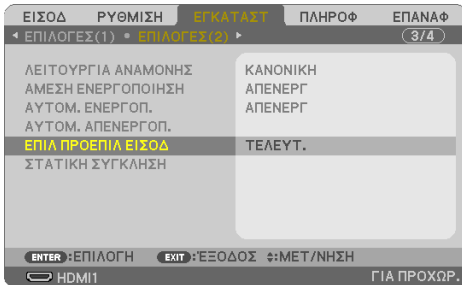

Θα εμφανιστεί η οθόνη [ΕΠΙΛ. ΠΡΟΕΠΙΛ. ΕΙΣΟΔ.].



5. Επιλέξτε μια πηγή ως προεπιλεγμένη πηγή και πατήστε το πλήκτρο ENTER.

6. Πατήστε το πλήκτρο EXIT μερικές φορές για να κλείσετε το μενού.

7. Επανεκκινήστε τη συσκευή προβολής.

Θα προβληθεί η πηγή που επιλέξατε στο βήμα 5.

2-5. Ρύθμιση του Μεγέθους και της Θέσης της Εικόνας

Χρησιμοποιήστε τη μετατόπιση φακού, το ρυθμιζόμενο πόδι κλίσης, το ζουμ και την εστίαση για να προσαρμόσετε το μέγεθος και τη θέση της εικόνας.

Σε αυτό το κεφάλαιο παραλείπονται σχέδια και καλώδια για λόγους σαφήνειας.

Ρύθμιση της κάθετης και οριζόντιας θέσης της προβαλλόμενης εικόνας
«Μετατόπιση φακού» (→ σελίδα 25)

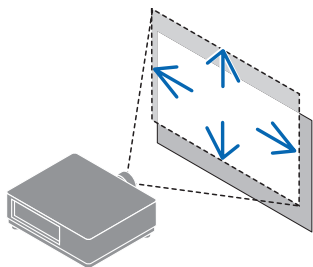

Ρύθμιση της εστίασης
«Εστίαση» (→ σελίδα 27)

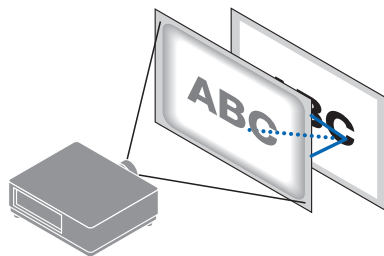

Λεπτομερής ρύθμιση του μεγέθους μιας εικόνας
«Ζουμ» (→ σελίδα 32)

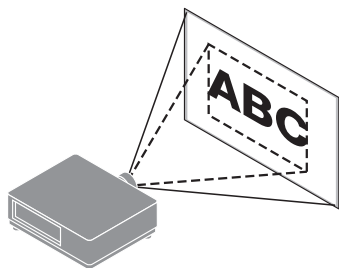

Ρύθμιση της κλίσης της προβαλλόμενης εικόνας
«Πόδι με δυνατότητα κλίσης» (→ σελίδα 33)

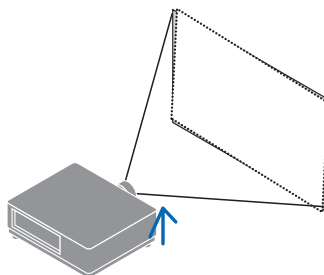

Ρύθμιση της κάθετης θέσης μιας προβαλλόμενης εικόνας (Μετατόπιση φακού)

ΠΡΟΣΟΧΗ

- Εκτελέστε τη ρύθμιση από το πίσω ή το πλαϊνό μέρος της συσκευής προβολής. Εάν αυτές οι ρυθμίσεις εκτελεστούν από μπροστά, τα μάτια σας μπορεί να εκτεθούν σε ισχυρό φως και να τραυματιστούν.
- Κρατήστε τα χέρια σας μακριά από το τμήμα τοποθέτησης του φακού κατά την εκτέλεση μιας μετατόπισης φακού. Αν δεν το κάνετε αυτό, μπορεί να πιαστούν τα δάχτυλά σας με την κίνηση του φακού.

1. Πατήστε είτε το πλήκτρο **SHIFT/HOME POSITION** στο περίβλημα είτε το πλήκτρο **SHIFT** στο τηλεχειριστήριο. Θα εμφανιστεί η οθόνη [ΜΕΤΑΤΟΠΙΣΗ ΦΑΚΟΥ].



2. Πατήστε τα πλήκτρα **▼▲◀▶** για να μετακινήσετε την προβαλλόμενη εικόνα.

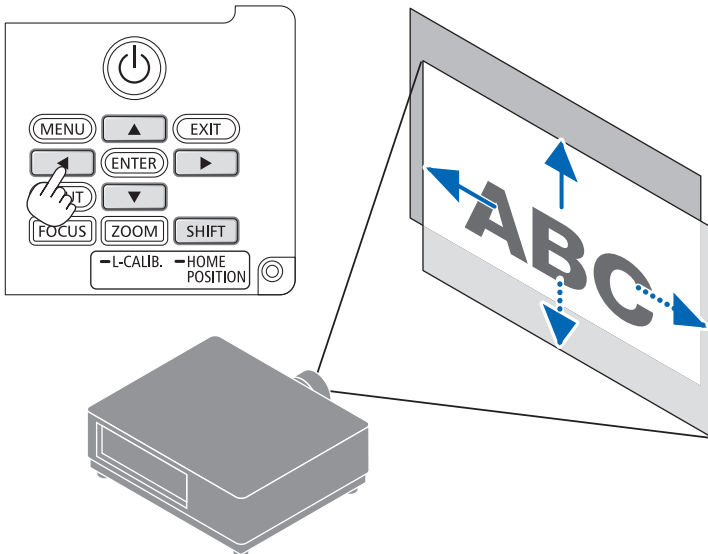

Για να ρυθμίσετε ξανά τον φακό στην αρχική θέση

Πατήστε παρατεταμένα το πλήκτρο **SHIFT/HOME POSITION** πάνω από 2 δευτερόλεπτα. Ο φακός που είναι τοποθετημένος στη συσκευή προβολής επιστρέφει στην αρχική του θέση. (σχεδόν στην κεντρική θέση)

2. Προβολή Εικόνας (Βασική Λειτουργία)

ΣΗΜΕΙΩΣΗ:

- Εάν ο φακός μετατοπιστεί στη μέγιστη διαγώνια κατεύθυνση, η περιμετρική περιοχή της οθόνης θα γίνει σκούρα ή θα έχει σκιές.
- Χρησιμοποιήστε τον NP11FL στην αρχική του θέση. Εάν είναι απαραίτητο, ρυθμίστε με ακρίβεια τη θέση της προβαλλόμενης εικόνας χρησιμοποιώντας τη λειτουργία μετατόπισης φακού.
- Τοποθετήστε το NP50ZL στη συσκευή προβολής χρησιμοποιώντας το παρεχόμενο κιτ υποστήριξης. Χαλαρώστε τα μπουλόνια του κιτ στήριξης, μπορείτε να ρυθμίσετε τη μετατόπιση του φακού.
- Στερεώστε τον NP44ML στη συσκευή προβολής χρησιμοποιώντας το κιτ υποστήριξης (NP01LK) που πωλείται ξεχωριστά. Η μετατόπιση του φακού δεν είναι διαθέσιμη για το NP44ML.

ΣΥΜΒΟΥΛΗ:

- Η παρακάτω εικόνα δείχνει το εύρος ρύθμισης της μετατόπισης φακού (μέθοδος προβολής: Επιφάνεια εργασίας/Μπροστά) της μονάδας φακού NP41ZL.

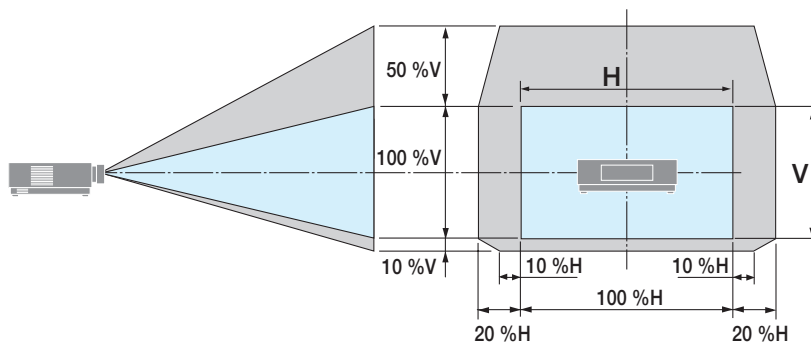

Περιγραφή συμβόλων: Το V υποδεικνύει κάθετα (ύψος της προβαλλόμενης εικόνας), το H υποδεικνύει οριζόντια (πλάτος της προβαλλόμενης εικόνας).

Εστίαση

Σας συνιστούμε να εκτελέσετε την προσαρμογή της εστίασης αφού αφήσετε τη συσκευή προβολής στην κατάσταση όπου η ΔΟΚΙΜ ΠΡΟΒΟΛΗΣ έχει προβληθεί για περισσότερο από 30 λεπτά.

Εφαρμόσιμος φακός: NP12ZL/NP13ZL/NP14ZL/NP15ZL (Χειροκίνητη εστίαση)

Χρησιμοποιήστε τον δακτύλιο εστίασης για να πετύχετε τη βέλτιστη εστίαση.

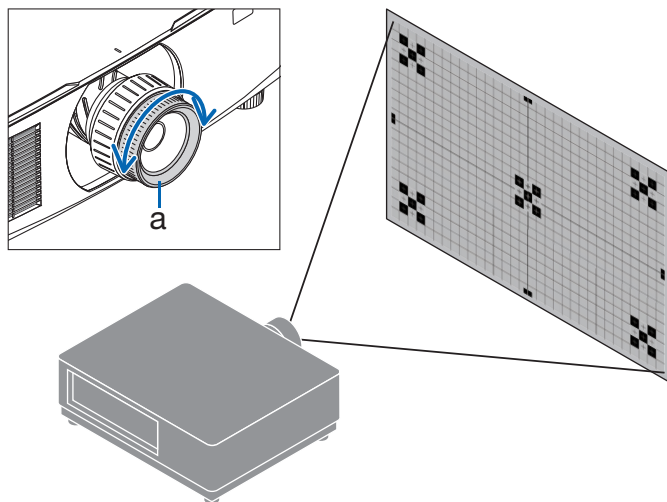

a: Δακτύλιος εστίασης

Εφαρμόσιμος φακός: NP11FL (Χειροκίνητη εστίαση)

Με τον φακό NP11FL, ρυθμίστε την εστίαση και την παραμόρφωση της εικόνας.

Προετοιμασίες:

Πατήστε και κρατήστε πατημένο το πλήκτρο SHIFT/HOME POSITION στο περίβλημα για περισσότερο από 2 δευτερόλεπτα για μετατόπιση του φακού πίσω στην αρχική του θέση.

1. Περιστρέψτε τον δακτύλιο παραμόρφωσης προς την αριστερή πλευρά.

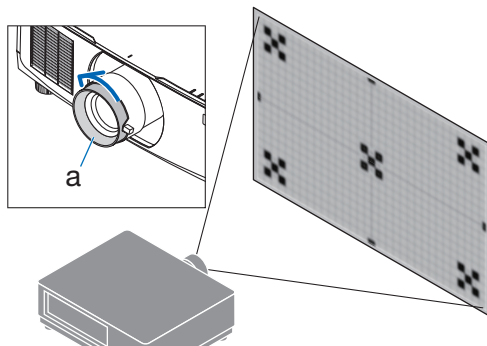

a: Δακτύλιος παραμόρφωσης

2. Περιστρέψτε τον μοχλό εστίασης δεξιόστροφα και αριστερόστροφα για να ρυθμίσετε την εστίαση στο κέντρο της οθόνης.

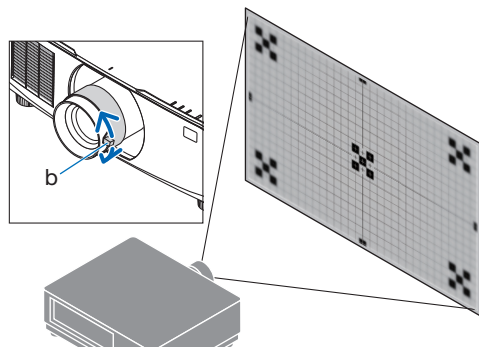

b: Μοχλός εστίασης

3. Χρησιμοποιήστε τον δακτύλιο παραμόρφωσης για να διορθώσετε την παραμόρφωση της οθόνης.

(Με αυτόν τον τρόπο γίνεται επίσης εστίαση στην περιμετρική περιοχή της οθόνης.)

4. Χρησιμοποιήστε τον μοχλό εστίασης για να ρυθμίσετε τη συνολική εστίαση της οθόνης.

* Εάν η εστίαση στο κέντρο της οθόνης είναι απενεργοποιημένη, περιστρέψτε τον δακτύλιο παραμόρφωσης ελαφρώς αριστερόστροφα. Η εστίαση στο κέντρο της οθόνης μπορεί πλέον να ρυθμιστεί με τον μοχλό εστίασης.

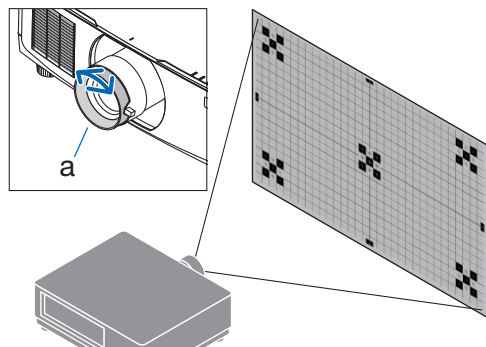

a: Δακτύλιος παραμόρφωσης

Εφαρμοσμένος φακός: NP40ZL/NP41ZL (Μηχανοκίνητη εστίαση)

1. Πατήστε το πλήκτρο FOCUS.

Θα εμφανιστεί η οθόνη χειρισμού [ΕΣΤΙΑΣ ΦΑΚ].



Πατήστε τα πλήκτρα ◀▶ για να ρυθμίσετε την εστίαση.

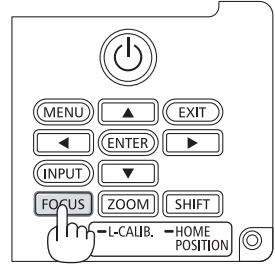
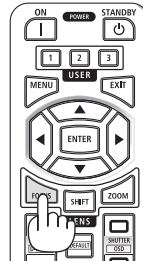

2. Όταν ο δρομέας βρίσκεται στο [ΚΕΝΤΡΟ] του μενού επί της οθόνης, πατήστε είτε το πλήκτρο ◀ είτε το πλήκτρο ▶ για να ευθυγραμμίσετε την εστίαση γύρω από τον οπτικό άξονα.

* Η εικόνα δείχνει ένα παράδειγμα όταν ο φακός μετακινείται προς τα πάνω. Η εστίαση για το κάτω μέρος της οθόνης είναι ευθυγραμμισμένη.

Όταν ο φακός βρίσκεται στο κέντρο, η εστίαση για το κέντρο της οθόνης είναι ευθυγραμμισμένη.

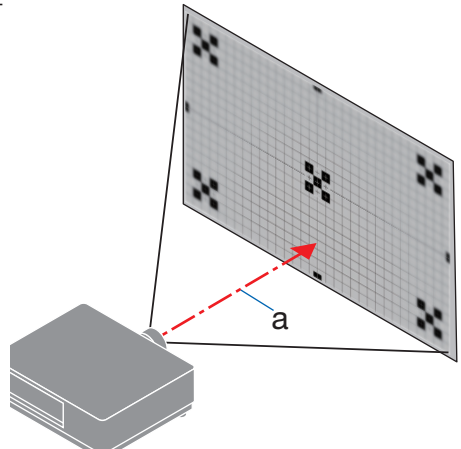
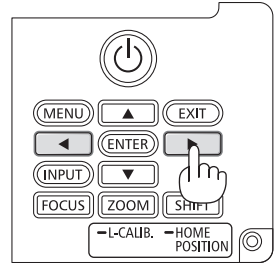
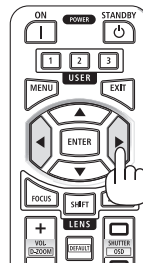

a: Οπτικός άξονας

3. Πατήστε ▼ το πλήκτρο για να επιλέξετε την [ΠΕΡΙΦΕΡΕΙΑ] στο μενού επί της οθόνης και, στη συνέχεια πατήστε είτε το ◀ είτε το ▶ για να ευθυγραμμίσετε την εστίαση της περιμετρικής περιοχής της οθόνης. Κατά τη διάρκεια αυτής της λειτουργίας, θα διατηρηθεί η εστίαση γύρω από τον οπτικό άξονα.

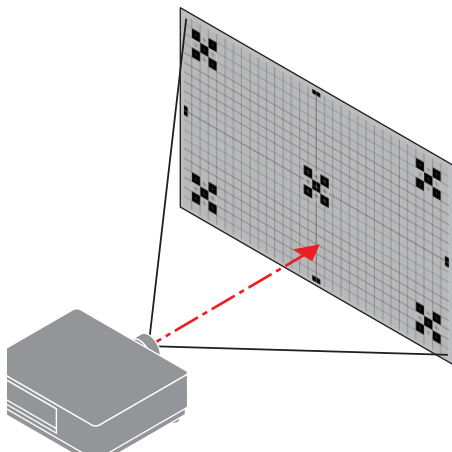

Εφαρμοσμένος φακός: NP43ZL/NP50ZL (Μηχανοκίνητη εστίαση)

1. Πατήστε το πλήκτρο FOCUS.

Θα εμφανιστεί η οθόνη χειρισμού [ΕΣΤΙΑΣ ΦΑΚ].



Πατήστε τα πλήκτρα ◀▶ για να ρυθμίσετε την εστίαση.

* Η [ΠΕΡΙΦΕΡΕΙΑ] ΕΣΤΙΑΣ ΦΑΚ δεν είναι διαθέσιμη για αυτή τη μονάδα φακού.

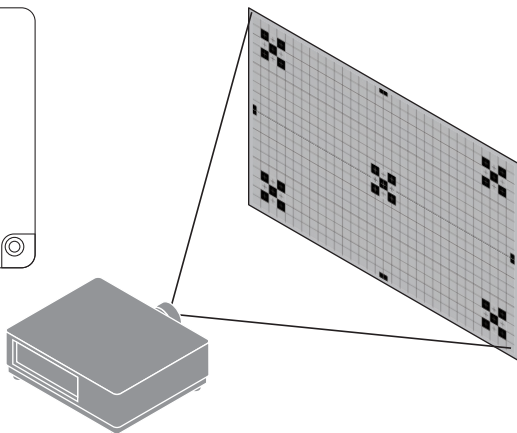
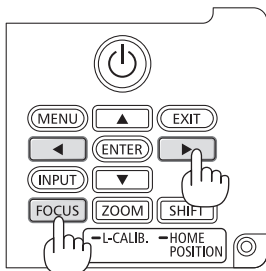
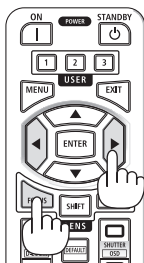

Εφαρμόσιμος φακός: NP44ML (Μηχανοκίνητη εστίαση)

- Ο φακός NP44ML πρέπει να στερεωθεί στη συσκευή προβολής χρησιμοποιώντας το κιτ υποστήριξης που πωλείται ξεχωριστά (NP01LK). Το κιτ υποστήριξης δεν απεικονίζεται σε αυτή την εικόνα.

1. Πατήστε το πλήκτρο FOCUS.

Θα εμφανιστεί η οθόνη χειρισμού [ΕΣΤΙΑΣ ΦΑΚ].



Πατήστε τα πλήκτρα ◀▶ για να ρυθμίσετε την εστίαση του κέντρου της οθόνης.

- * Δεν λειτουργεί για την [ΠΕΡΙΦΕΡΕΙΑ] στην οθόνη [ΕΣΤΙΑΣ ΦΑΚ]. Χρησιμοποιήστε την οθόνη ελέγχου [ΖΟΥΜ ΦΑΚ] για να ρυθμίσετε την εστίαση της περιφερειακής περιοχής.

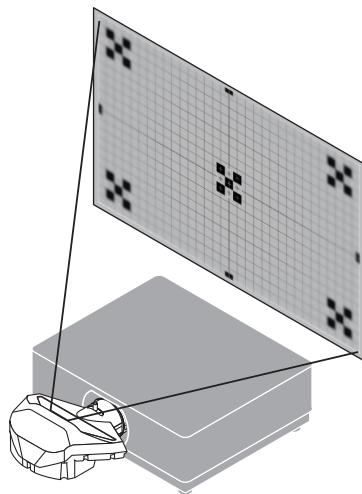
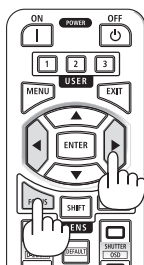

2. Πατήστε το πλήκτρο ZOOM/L-CALIB. στο περίβλημα.

Θα εμφανιστεί η οθόνη χειρισμού [ΖΟΥΜ ΦΑΚ].

- * Διαφορετικά, πατήστε το πλήκτρο ZOOM στο τηλεχειριστήριο.



Πατήστε τα πλήκτρα ◀▶ για να ευθυγραμμίσετε την εστίαση της περιμετρικής περιοχής της οθόνης.

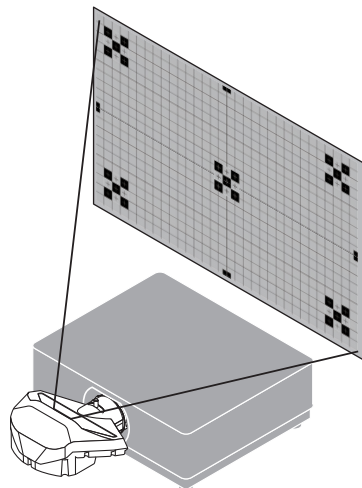
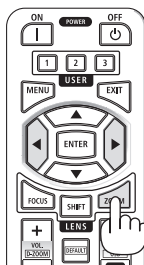

Ζουμ

Εφαρμοσίμος φακός: NP12ZL/NP13ZL/NP14ZL/NP15ZL (Χειροκίνητο ζουμ)

Περιστρέψτε τον δακτύλιο ζουμ δεξιόστροφα και αριστερόστροφα.

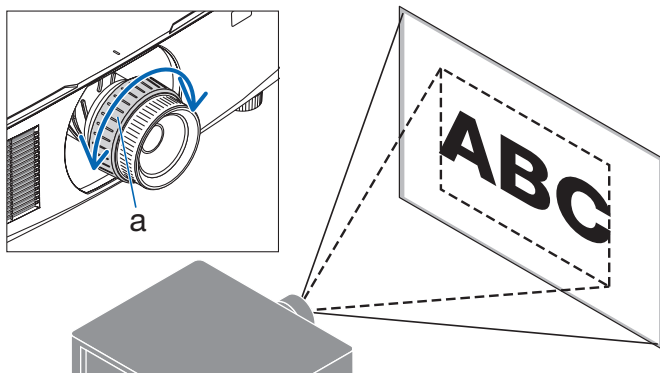

a: Δακτύλιος ζουμ

Εφαρμοσίμος φακός: NP40ZL/NP41ZL/NP43ZL/NP50ZL (Μηχανοκίνητο ζουμ)

1. Πατήστε το πλήκτρο ZOOM/L-CALIB..

Θα εμφανιστεί η οθόνη ρύθμισης [ZOOM].



* Διαφορετικά, πατήστε το πλήκτρο ZOOM στο τηλεχειριστήριο.

Πατήστε τα πλήκτρα ◀▶ για να ρυθμίσετε το ζουμ.

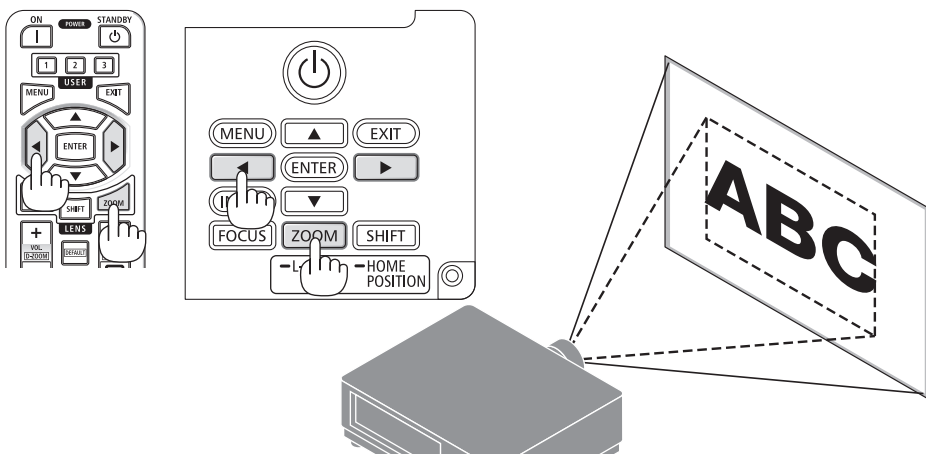

Προσαρμογή του Ποδιού με Δυνατότητα Κλίσης

1. Περιστρέψτε το αριστερό και δεξί πόδι με δυνατότητα κλίσης για προσαρμογή.

Το πόδι με δυνατότητα κλίσης μπορεί να επεκταθεί και να συμπυχθεί όταν το περιστρέψετε.

Περιστρέψτε ένα από τα πόδια με δυνατότητα κλίσης για να ρυθμίσετε την εικόνα ώστε αυτή να είναι επίπεδη.

- Μπορείτε να επεκτείνετε το πόδι με δυνατότητα κλίσης έως 20 mm.
- Μπορείτε να χρησιμοποιήσετε το πόδι με δυνατότητα κλίσης για να γείρετε τη συσκευή προβολής έως 4°.

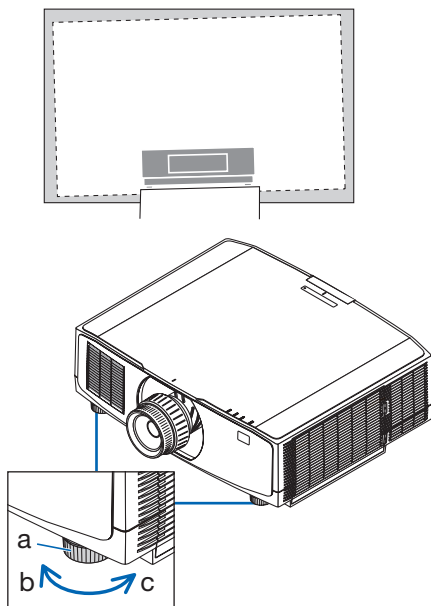

a: Πόδι με δυνατότητα κλίσης / b: Πάνω / c: Κάτω

ΣΗΜΕΙΩΣΗ:

- Μην επεκτείνετε το πόδι με δυνατότητα κλίσης πάνω από 20 mm. Εάν κάνετε κάτι τέτοιο, η συσκευή προβολής θα είναι ασταθής.
- Μη χρησιμοποιείτε το πόδι με δυνατότητα κλίσης για κανέναν άλλο σκοπό πέραν της ρύθμισης της κλίσης της γωνίας εγκατάστασης της συσκευής προβολής.

Ο λανθασμένος χειρισμός των ποδιών με δυνατότητα κλίσης, όπως η μεταφορά της συσκευής προβολής κρατώντας τα πόδια με δυνατότητα κλίσης ή η τοποθέτηση της συσκευής σε τοίχο χρησιμοποιώντας τα πόδια, ενδέχεται να προκαλέσει βλάβη στη συσκευή προβολής.

2-6. Ρύθμιση εικόνας και ήχου

Ρύθμιση της εικόνας

Εμφανίστε το [PYΘMIZH] στο μενού επί της οθόνης και προσαρμόστε την εικόνα. Ανατρέξτε στο Εγχειρίδιο Εγκατάστασης για λεπτομέρειες.

Αύξηση ή Μείωση της Έντασης Ήχου

Το επίπεδο του ήχου μπορεί να ρυθμιστεί από το τεματικό AUDIO OUT.

Σημαντικό:

- Μην αυξάνετε την ένταση ήχου στο μέγιστο επίπεδο στο εξωτερικό σύστημα ηχείων που είναι συνδεδεμένο με το AUDIO OUT της συσκευής προβολής. Αν το κάνετε αυτό ενδέχεται να παραχθεί απροσδόκητος, δυνατός ήχος κατά την ενεργοποίηση ή την απενεργοποίηση της συσκευής προβολής, προκαλώντας ζημιά στην ακοή σας. Όταν προσαρμόσετε την ένταση ήχου στο εξωτερικό σύστημα ηχείων, ορίστε το επίπεδο έντασης ήχου του συστήματος ηχείων σε λιγότερο από το ήμισυ της διαβάθμισής του και ρυθμίστε την ένταση ήχου στη συσκευή προβολής ώστε να αποκτήσετε το κατάλληλο επίπεδο ήχου.



Όταν δεν εμφανίζονται μενού, τα πλήκτρα ◀ και ▶ στο περίβλημα της συσκευής προβολής λειτουργούν ως πλήκτρα ελέγχου της έντασης ήχου.

- Στο τηλεχειριστήριο, πατήστε το πλήκτρο VOL./D-ZOOM (+) ή το (-).

+: Αύξηση έντασης ήχου

-: Μείωση έντασης ήχου

ΣΗΜΕΙΩΣΗ:

- Η ένταση ήχου δεν μπορεί να ρυθμιστεί με το πλήκτρο ◀ ή το ▶ στις παρακάτω περιπτώσεις.
 - Όταν εμφανίζεται το μενού επί της οθόνης
 - Όταν μεγεθύνεται η οθόνη πατώντας τα πλήκτρα VOL./D-ZOOM (+)(-) ενώ πατιέται το πλήκτρο CTL στο τηλεχειριστήριο

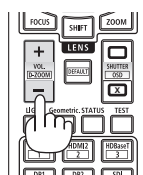
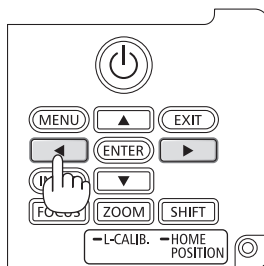

2-7. Απενεργοποίηση της Συσκευής Προβολής

Για να απενεργοποιήσετε τη συσκευή προβολής:

1. Αρχικά, πατήστε το πλήκτρο  (POWER) στο περιβλήμα της συσκευής προβολής ή το πλήκτρο POWER STANDBY στο τηλεχειριστήριο.

Θα εμφανιστεί το μήνυμα [ΔΙΑΚΟΠΗ ΙΣΧΥΟΣ / ΕΠΙΒΕΒΑΙΩΣΗ; / ΣΥΝΕΔΡΙΑΣΗ ΓΙΑ ΤΑ ΑΠΟΘΕΜΑΤΑ ΑΝΘΡΑΚΑ 0.000[g-CO2]].

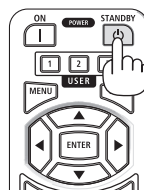
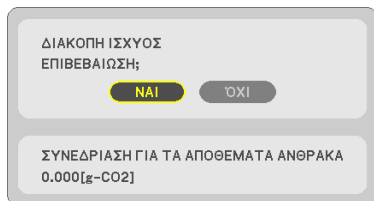

2. Έπειτα, πατήστε το πλήκτρο ENTER ή πατήστε το  (POWER) ή το πλήκτρο POWER STANDBY ξανά.

Η πηγή φωτός θα απενεργοποιηθεί και θα διακοπεί η παροχή ρεύματος.

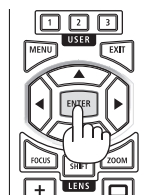
**ΠΡΟΣΟΧΗ**

- Ορισμένα εξαρτήματα της συσκευής προβολής ενδέχεται να θερμανθούν προσωρινά αν απενεργοποιήσετε τη συσκευή προβολής με το πλήκτρο POWER ή αν διακοπεί η τροφοδοσία εναλλασσόμενου ρεύματος κατά τη διάρκεια της κανονικής λειτουργίας της συσκευής προβολής. Να προσέχετε ιδιαίτερα όταν σηκώνετε τη συσκευή προβολής.

ΣΗΜΕΙΩΣΗ:

- Ενώ η λυχνία ένδειξης POWER αναβοσβήνει με μπλε χρώμα σε σύντομους κύκλους, δεν μπορείτε να απενεργοποιήσετε τη συσκευή.
- Εάν η λειτουργία για απενεργοποίηση της συσκευής εκτελείται ενώ ο φακός κινείται, η συσκευή δεν θα απενεργοποιηθεί μέχρι να ολοκληρωθεί η κίνηση του φακού.
- Μην αποσυνδέσετε το καλώδιο ρεύματος από τη συσκευή προβολής ή την πρίζα, ενώ προβάλλεται μια εικόνα. Εάν κάνετε κάτι τέτοιο, μπορεί να αλλοιωθεί το τερματικό AC IN της συσκευής προβολής ή η επαφή του βύσματος καλωδίου ρεύματος. Για να απενεργοποιήσετε την τροφοδοσία εναλλασσόμενου ρεύματος ενώ προβάλλεται μια εικόνα, χρησιμοποιήστε τον διακόπτη κ.λπ.
- Μη διακόψετε την τροφοδοσία εναλλασσόμενου ρεύματος στη συσκευή προβολής εντός 10 δευτερολέπτων, αφοτίου κάνετε κάποια προσαρμογή ή αλλαγές στις ρυθμίσεις και κλείσετε το μενού. Κάτι τέτοιο μπορεί να προκαλέσει απώλεια προσαρμογών και ρυθμίσεων.

2-8. Μετά τη Χρήση

1. Αποσυνδέστε το καλώδιο ρεύματος.

Για να τραβήξετε το βύσμα τροφοδοσίας, πατήστε και κρατήστε πατημένο το προεξέχον τμήμα στην αριστερή και τη δεξιά πλευρά του πώματος του καλωδίου ρεύματος.

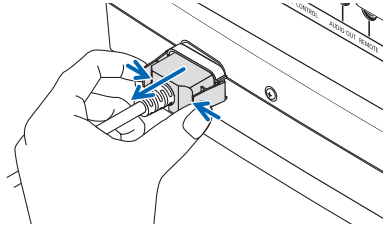

2. Αποσυνδέστε τυχόν άλλα καλώδια.

3. Τοποθετήστε το καπάκι φακού στον φακό.

4. Προτού μετακινήσετε τη συσκευή προβολής, βιδώστε το πόδι με δυνατότητα κλίσης εάν το έχετε επεκτείνει.

3. Παράρτημα

3-1. Προδιαγραφές

Όνομα μοντέλου		PV800UL-W/PV800UL-B	PV710UL-W/PV710UL-B
Μέθοδος		Μέθοδος προβολής κλειστρου υγρών κρυστάλλων τριών βασικών χρωμάτων	
Προδιαγραφές βασικών εξαρτημάτων			
Πίνακας υγρών κρυστάλλων	Μέγεθος	0,76" × 3 (λόγος διατάσεων: 16:10)	
	Pixel ^(*)	2.304.000 (1.920 κουκκίδες × 1.200 γραμμές)	
Φακοί προβολής		Ανατρέξτε στις προδιαγραφές του προαιρετικού φακού (→ 39 σελίδα)	
		Ζουμ	Χειροκίνητο/Μηχανοκίνητο
		Εστίαση	Χειροκίνητο/Μηχανοκίνητο
		Μετατόπιση φακού	Μηχανοκίνητο
Πηγή φωτός		Δίοδος λείζερ με Φώσφορο	
Οπτική συσκευή		Οπτική απομόνωση με διχρωμικό καθρέφτη, συνδυασμός με διχρωμικό πρίσμα	
Απόδοση φωτός ^(**) ^(***)		8.000 lm	7.100 lm
Μέγεθος οθόνης (απόσταση βολής)		30" - 500" (H απόσταση βολής εξαρτάται από τον φακό)	
Αναπαραγωγή χρωμάτων		Επεξεργασία χρωμάτων 10 bit (περ. 1,07 δις χρώματα)	
Συχνότητα σάρωσης		Οριζόντια	15 kHz, 24 έως 100 kHz
		Κάθετη	24, 25, 30, 48 Hz, 50 έως 85 Hz
Ακροδέκτες εισόδου/εξόδου			
HDMI	Είσοδος βίντεο	Τύπος A × 2 LipSync, HDCP ^(*) , 4K	
	Είσοδος ήχου	Δειγματοληπτική συχνότητα: 32/44,1/48 kHz Bit δειγματοληψίας: 16/20/24 bit	
Ethernet/HDBaseT	Είσοδος βίντεο	RJ-45 × 1, 100BASE-TX, PLink class2, LipSync, HDCP ^(*) , 4K	
	Είσοδος ήχου	Δειγματοληπτική συχνότητα: 32/44,1/48 kHz Bit δειγματοληψίας: 16/20/24 bit	
Έξοδος ήχου		Μίνι στερεοφωνική υποδοχή × 1 (Κοινή για όλα τα σήματα)	
Θύρα USB		USB τύπου A × 1	
Θύρα LAN		RJ-45 × 1, 10BASE-T/100BASE-TX, PLink class2	
Ακροδέκτες Ελέγχου			
Έλεγχος PC		D-Sub 9 ακίδων × 1, RS232C	
Τηλεχειριστήριο		Μίνι στερεοφωνική υποδοχή × 1	
Ενσωματωμένο ηχείο		Μη εφαρμόσιμο	
Περιβάλλον χρήσης ^(***)		Θερμοκρασία λειτουργίας: 0 έως 45 °C Υγρασία λειτουργίας: 20 έως 80% (χωρίς συμπύκνωση) Θερμοκρασία αποθήκευσης: -10 έως 50 °C Υγρασία φύλαξης: 20 έως 80% (χωρίς συμπύκνωση) Ύψος λειτουργίας: 0 έως 2.600 m (1.600 έως 2.600 m: Ρυθμίστε τη [ΛΕΙΤΟΥΡΓΙΑ ΑΝΕΜΙΣΤΗΡΑ] σε [ΜΕΓΑΛΟ ΎΨΟΣ])	
Τροφοδοσία ρεύματος		100-240 V AC, 50/60 Hz	
Κατανάλωση ενέργειας		490 W (100-130 V AC)	456 W (100-130 V AC)
		467 W (200-240 V AC)	434 W (200-240 V AC)

Όνομα μοντέλου		PV800UL-W/PV800UL-B	PV710UL-W/PV710UL-B
Κατανάλωση ενέργειας (Κατάσταση αναμονής)			
ΛΕΙΤΟΥΡΓΙΑ ΑΝΑ- ΜΟΝΗΣ	ΚΑΝΟΝΙΚΗ	0,16 W (100-130 V AC) / 0,32 W (200-240 V AC)	
	ΔΙΚΤΥΟ ΣΕ ΑΝΑ- ΜΟΝΗ	1,6 W (100-130 V AC) / 1,8 W (200-240 V AC)	
Όνομαστικό ρεύμα εισόδου		6,1 A (100-130 V AC) 2,5 A (200-240 V AC)	5,3 A (100-130 V AC) 2,2 A (200-240 V AC)
Προδιαγραφές καλωδίου ρεύματος		15 A ή μεγαλύτερη	
Εξωτερικές διαστάσεις		499 (πλάτος) × 164 (ύψος) × 407 (βάθος) mm (δεν περιλαμβάνονται τα προεξέχοντα μέρη)	
		503 (πλάτος) × 168 (ύψος) × 407 (βάθος) mm (συμπεριλαμβανομένων των προεξέχοντων μερών)	
Βάρος		11,2 κιλά (χωρίς τον φακό)	

*1 Τα ενεργά pixel είναι περισσότερα από 99,99%.

*2 Σε συμμόρφωση με το ISO21118-2020

*3 Αυτή είναι η φωτεινότητα όταν έχει προσαρτηθεί η μονάδα φακού NP41ZL (πωλείται ξεχωριστά) και η [ΛΕΙΤΟΥΡΓΙΑ ΦΩΤΙΣΜΟΥ] έχει οριστεί σε [ΚΑΝΟΝΙΚΗ], η [ΠΡΟΣΑΡΜΟΓΗ ΦΩΤΟΣ] σε [100], και η [ΠΡΟΚΑΘΟΡΙΣΜΕΝΟ] έχει οριστεί σε [ΥΨ. ΦΩΤΕΙΝ.]. Η χρήση της ρύθμισης [ΠΡΟΣΑΡΜΟΓΗ ΦΩΤΟΣ] θα μειώσει τη φωτεινότητα.

*4 Εάν δεν μπορείτε να προβάλετε υλικό μέσω της εισόδου HDMI, αυτό δεν σημαίνει απαραίτητα ότι η συσκευή προβολής δεν λειτουργεί σωστά. Με την εφαρμογή του HDCP, ενδέχεται να υπάρχουν περιπτώσεις στις οποίες ορισμένα είδη περιεχομένου προστατεύονται με το HDCP και μπορεί να μην εμφανίζονται λόγω της απόφασης/πρόθεσης της κοινότητας HDCP (Προστασία Ψηφιακού Περιεχομένου, LLC).

Βίντεο: HDR, Βαθύ Χρώμα, 8/10/12-bit, Lip Sync.

Ήχος: LPCM, έως και 2 καν., δείγμα ρυθμού 32/44,1/48 KHz, δείγμα bit, 16/20/24-bit

HDMI: Υποστηρίζει το HDCP 1.4

HDBaseT: Υποστηρίζει το HDCP 1.4

*5 Οι λειτουργίες προστασίας της συσκευής προβολής ενεργοποιούνται θα ενεργοποιηθούν ανάλογα με τη θερμοκρασία του περιβάλλοντος λειτουργίας.

• Για επιπλέον πληροφορίες, επισκεφθείτε την ιστοσελίδα:

ΗΠΑ: <https://www.sharpnecdisplays.us>

Ευρώπη: <https://www.sharpnecdisplays.eu>

Παγκόσμια: <https://www.sharp-nec-displays.com/global/>

Για πληροφορίες σχετικά με τα προαιρετικά αξεσουάρ μας, επισκεφθείτε την ιστοσελίδα μας ή δείτε το διαφημιστικό μας φυλλάδιο.

Οι προδιαγραφές υπόκεινται σε αλλαγές χωρίς προειδοποίηση.

Προαιρετικός φακός (πωλείται ξεχωριστά)

NP11FL	Χειροκίνητη εστίαση
	(Αναλογία βολής 0,81 : 1, F2,3, f=13,2 mm)
NP12ZL	Μηχανοκίνητη μετατόπιση φακού, Χειροκίνητο ζουμ, Χειροκίνητη εστίαση
	(Αναλογία βολής 1,16–1,52 : 1, F2,20–2,69, f=19,4 - 25,3 mm)
NP13ZL	Μηχανοκίνητη μετατόπιση φακού, Χειροκίνητο ζουμ, Χειροκίνητη εστίαση
	(Αναλογία βολής 1,46–2,95 : 1, F1,70–2,37, f=24,4 - 48,6 mm)
NP14ZL	Μηχανοκίνητη μετατόπιση φακού, Χειροκίνητο ζουμ, Χειροκίνητη εστίαση
	(Αναλογία βολής 2,90–4,68 : 1, F2,20–2,64, f=48,5 - 77,6 mm)
NP15ZL	Μηχανοκίνητη μετατόπιση φακού, Χειροκίνητο ζουμ, Χειροκίνητη εστίαση
	(Αναλογία βολής 4,59–7,02 : 1, F2,20–2,70, f=76,6 - 116,5 mm)
NP40ZL	Μηχανοκίνητη μετατόπιση φακού, Μηχανοκίνητο ζουμ, Μηχανοκίνητη εστίαση
	(Αναλογία βολής 0,79–1,11 : 1, F2,0–2,5, f=13,3 - 18,6 mm)
NP41ZL	Μηχανοκίνητη μετατόπιση φακού, Μηχανοκίνητο ζουμ, Μηχανοκίνητη εστίαση
	(Αναλογία βολής 1,30–3,02 : 1, F1,7–2,0, f=21,8 - 49,8 mm)
NP43ZL	Μηχανοκίνητη μετατόπιση φακού, Μηχανοκίνητο ζουμ, Μηχανοκίνητη εστίαση
	(Αναλογία βολής 2,99–5,93 : 1, F2,2–2,6, f=49,7 - 99,8 mm)
NP50ZL	Μηχανοκίνητη μετατόπιση φακού, Μηχανοκίνητο ζουμ, Μηχανοκίνητη εστίαση
	(Αναλογία βολής 0,60–1,75 : 1, F1,9–2,1, f=10,2 - 12,8 mm)
NP44ML	Μηχανοκίνητη εστίαση
	(Αναλογία βολής 0,32 : 1, F2,0, f=6,27 mm)

ΣΗΜΕΙΩΣΗ:

- Η παραπάνω αναλογία βολής είναι για την προβολή σε οθόνη 100".
- Χρησιμοποιήστε τον NP11FL στην αρχική του θέση. Εάν είναι απαραίτητο, ρυθμίστε με ακρίβεια τη θέση της προβαλλόμενης εικόνας χρησιμοποιώντας τη λειτουργία μετατόπισης φακού.
- Τοποθετήστε το NP50ZL στη συσκευή προβολής χρησιμοποιώντας το παρεχόμενο κιτ υποστήριξης. Χαλαρώστε τα μπουλόνια του κιτ στήριξης, μπορείτε να ρυθμίσετε τη μετατόπιση του φακού.
- Στερεώστε τον NP44ML στη συσκευή προβολής χρησιμοποιώντας το κιτ υποστήριξης (NP01LK) που πωλείται ξεχωριστά. Η μετατόπιση του φακού δεν είναι διαθέσιμη για το NP44ML.

3-2. Αντιμετώπιση Προβλημάτων





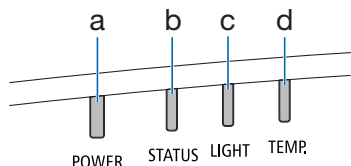





















Η παρούσα ενότητα σας βοηθάει να επιλύσετε προβλήματα που ενδέχεται να συναντήσετε κατά τη ρύθμιση ή τη χρήση της συσκευής προβολής.







Λειτουργία της κάθε λυχνίας ένδειξης



a: POWER ένδειξη
b: STATUS ένδειξη
c: LIGHT ένδειξη
d: TEMP. ένδειξη

Μήνυμα Λυχνίας Ένδειξης (Μήνυμα κατάστασης)

POWER	STATUS	LIGHT	TEMP.	Κατάσταση συσκευής προβολής
 Off	 Off	 Off	 Off	Η παροχή ρεύματος είναι απενεργοποιημένη
 Πορτοκαλί (Αναβοσβή- νει ^(*))	 Off	 Off	 Off	Στην κατάσταση Αναμονής η ([ΛΕΙΤΟΥΡΓΙΑ ΑΝΑΜΟ- ΝΗΣ]) είναι [ΚΑΝΟΝΙΚΗ])
 Πορτοκαλί (Ανάβει)	 Off	 Off	 Off	Στην κατάσταση Αναμονής η ([ΛΕΙΤΟΥΡΓΙΑ ΑΝΑΜΟ- ΝΗΣ]) είναι [ΔΙΚΤΥΟ ΣΕ ΑΝΑΜΟΝΗ])
 Πράσινο (Ανάβει)	 Off	 Off	 Off	Στην κατάσταση Αναστολής
 Μπλε (Ανάβει)	 Off	 Πράσινο (Ανάβει)	 Off	Κατάσταση ενεργοποίησης η ([ΛΕΙΤΟΥΡΓΙΑ ΦΩΤΙΣΜΟΥ] είναι [ΚΑΝΟΝΙΚΗ])
 Μπλε (Ανάβει)	 Off	 Πράσινο (Αναβοσβή- νει ^(*))	 Off	Κατάσταση ενεργοποίησης η ([ΛΕΙΤΟΥΡΓΙΑ ΦΩΤΙΣΜΟΥ] είναι [ΣΙΓΑΣΗ] ή [ΜΑΚΡΑΣ ΔΙΑΡΚΕΙΑΣ])
Η κατάσταση ποικίλλει	 Πορτοκαλί (Αναβοσβή- νει ^(*))	Η κατάσταση ποικίλλει	 Off	Αίτημα εργαλείου [ΜΙΚΡΟΡΥΘΜΙΣΗ ΦΑΚΟΥ].

POWER	STATUS	LIGHT	TEMP.	Κατάσταση συσκευής προβολής
 Μπλε (Ανάβει)	 Πράσινο (Αναβοσβή- νει* ³)	Η κατάσταση ποικίλλει	 Off	Εκτέλεση της μικρορύθμισης φακού
 Μπλε (Ανάβει)	Η κατάσταση ποικίλλει	 Off	 Off	Η λειτουργία κλείστρου ενεργοποιείται
 Μπλε (Αναβοσβή- νει* ²)	 Off	Η κατάσταση ποικίλλει	 Off	Η επιλογή [ΧΡΟΝΟΜΕΤ. ΑΠΕΝΕΡΓΟΠ.] είναι ενεργοποι- ημένη (Κατάσταση λειτουργίας)
 Μπλε (Αναβοσβή- νει* ⁴)	 Off	 Off	 Off	Προετοιμασία για [ΕΝΕΡΓΟΠ]













*1 Κατ' επανάληψη ανάβει για 1,5 δευτερόλεπτα / σβήνει για 7,5 δευτερόλεπτα

*2 Κατ' επανάληψη ανάβει για 2,5 δευτερόλεπτα / σβήνει για 0,5 δευτερόλεπτα

*3 Κατ' επανάληψη ανάβει για 0,5 δευτερόλεπτα / σβήνει για 0,5 δευτερόλεπτα / ανάβει για 0,5 δευτερόλεπτα / σβήνει για 2,5 δευτερόλεπτα

*4 Κατ' επανάληψη ανάβει για 0,5 δευτερόλεπτα / σβήνει για 0,5 δευτερόλεπτα

Μήνυμα Λυχνίας Ένδειξης (Μήνυμα σφάλματος)

POWER	STATUS	LIGHT	TEMP.	Κατάσταση συσκευής προβολής	Διαδικασία
 Μπλε (Ανάβει)	 Πορτοκαλί (Ανάβει)	Η κατάσταση ποικίλλει	 Off	<p>Πατήθηκε πλήκτρο ενώ είναι ενεργοποιημένο το [ΚΛΕΙΔΩΜΑ ΠΙΝΑΚΑ ΕΛΕΓΧΟΥ].</p> <p>Οι κωδικοί αριθμοί της συσκευής προβολής και του τηλεχειριστηρίου δεν ταιριάζουν.</p>	<p>Το [ΚΛΕΙΔΩΜΑ ΠΙΝΑΚΑ ΕΛΕΓΧΟΥ] είναι ενεργοποιημένο. Η ρύθμιση πρέπει να ακυρωθεί για να λειτουργήσει η συσκευή προβολής.</p> <p>Ελέγξτε τον [ΚΩΔΙΚΟ ΕΛΕΓΧΟΥ]</p>
 Μπλε (Ανάβει)	 Off	 Πορτοκαλί (Ανάβει)	 Πορτοκαλί (Ανάβει)	Πρόβλημα θερμοκρασίας	Η θερμοκρασία του περιβάλλοντος είναι υψηλή. Οι λειτουργίες προστασίας της συσκευής προβολής ενεργοποιούνται θα ενεργοποιηθούν ανάλογα με τη θερμοκρασία του περιβάλλοντος λειτουργίας. Μειώστε τη θερμοκρασία δωματίου.
 Κόκκινο (Αναβοσβήνει*)	 Off	 Off	 Off	Πρόβλημα θερμοκρασίας	Η θερμοκρασία περιβάλλοντος είναι εκτός της θερμοκρασίας λειτουργίας. Ελέγξτε αν παραμένουν εμπόδια κοντά στην έξοδο εξαερισμού.
 Κόκκινο (Ανάβει)	Η κατάσταση ποικίλλει	Η κατάσταση ποικίλλει	 Off	Σφάλμα που απαιτεί υποστήριξη σέρβις	Επικοινωνήστε με τον αντιπρόσωπό σας ή το προσωπικό σέρβις. Φροντίστε να ελέγξετε και να ενημερώσετε για την κατάσταση της λυχνίας ένδειξης όταν ζητήσετε επισκευή.

*5 Κατ' επανάληψη ανάβει για 0,5 δευτερόλεπτα / σβήνει για 0,5 δευτερόλεπτα

Όταν είναι ενεργοποιημένη η διάταξη προστασίας από υπερθέρμανση:

Όταν η θερμοκρασία στο εσωτερικό της συσκευής προβολής γίνει πολύ υψηλή ή χαμηλή, η λυχνία ένδειξης POWER θα αρχίσει να αναβοσβήνει με κόκκινο χρώμα σε σύντομο κύκλο. Μετά από αυτό, η διάταξη προστασίας από υπερθέρμανση θα ενεργοποιηθεί και η συσκευή προβολής μπορεί να απενεργοποιηθεί.

Σε αυτή την περίπτωση, παρακαλούμε λάβετε τα παρακάτω μέτρα:

- Τραβήξτε προς τα έξω το βύσμα καλωδίου ρεύματος από την πρίζα τοίχου.
- Τοποθετήστε τη συσκευή προβολής σε ένα δροσερό μέρος, στην περίπτωση που είναι τοποθετημένη σε υψηλή θερμοκρασία περιβάλλοντος.
- Καθαρίστε την είσοδο εξαερισμού, εάν έχει συσσωρευτεί σκόνη.
- Αφήστε τη συσκευή προβολής για περίπου μία ώρα έως ότου πέσει η εσωτερική θερμοκρασία.

Συνηθισμένα Προβλήματα και Λύσεις

Πρόβλημα	Ελέγξτε τα Παρακάτω
Δεν ενεργοποιείται ή τερματίζει τη λειτουργία	<ul style="list-style-type: none"> Ελέγξτε αν το καλώδιο ρεύματος είναι συνδεδεμένο στην πρίζα και αν το πλήκτρο ενεργοποίησης στο περιβλήμα της συσκευής προβολής ή το τηλεχειριστήριο είναι ενεργοποιημένο. Ελέγξτε μήπως η συσκευή προβολής έχει σφάλμα θερμοκρασίας, εάν η εσωτερική θερμοκρασία της συσκευής είναι πολύ ζεστή ή ψυχρή, δεν είναι δυνατή η ενεργοποίηση της συσκευής για προστασία. Περιμένετε μια στιγμή και δοκιμάστε να ενεργοποιήσετε ξανά τη συσκευή προβολής. Ορίστε τη [ΛΕΙΤΟΥΡΓΙΑ ΑΝΕΜΙΣΤΗΡΑ] σε [ΜΕΓΑΛΟ ΎΨΟΣ], όταν χρησιμοποιείτε τη συσκευή προβολής σε υψόμετρο πάνω από περίπου 1.600 μέτρα. Η χρήση της συσκευής προβολής σε υψόμετρο περίπου 1.600 μέτρα ή μεγαλύτερο χωρίς να έχει ρυθμιστεί η επιλογή [ΜΕΓΑΛΟ ΎΨΟΣ] μπορεί να προκαλέσει υπερθέρμανση της συσκευής προβολής και επακόλουθη απενεργοποίηση. Εάν συμβεί αυτό, περιμένετε δύο λεπτά και θέστε τη συσκευή προβολής σε λειτουργία. Εάν θέσετε τη συσκευή προβολής σε λειτουργία αμέσως μετά το σβήσιμο της μονάδας φωτός, οι ανεμιστήρες λειτουργούν χωρίς να εμφανίζεται εικόνα για λίγη ώρα και στη συνέχεια η συσκευή προβολής θα εμφανίσει την εικόνα. Περιμένετε μια στιγμή. Σε περίπτωση που είναι δύσκολο να σκεφτείτε αν το πρόβλημα δεν προκαλείται λόγω των παραπάνω συνθηκών, απουσιάζετε το καλώδιο ρεύματος από την πρίζα. Στη συνέχεια, περιμένετε 5 λεπτά προτού το βάλετε ξανά στην πρίζα.
Θα τεθεί εκτός λειτουργίας	<ul style="list-style-type: none"> Βεβαιωθείτε ότι είναι απενεργοποιημένα τα [ΧΡΟΝΟΜΕΤ. ΑΠΕΝΕΡΓΟΠ.] ή [ΑΥΤΟΜ. ΑΠΕΝΕΡΓΟΠ.].
Δεν υπάρχει εικόνα	<ul style="list-style-type: none"> Ελέγξτε αν είναι επιλεγμένη η κατάλληλη είσοδος. Αν και πάλι δεν υπάρχει εικόνα, πατήστε το πλήκτρο INPUT ή κάποιο από τα πλήκτρα εισόδου ξανά. Βεβαιωθείτε ότι έχετε συνδέσει σωστά τα καλώδια. Χρησιμοποιήστε τα μενού για να προσαρμόσετε τη φωτεινότητα και την αντίθεση. Επαναφέρετε τις ρυθμίσεις ή τις προσαρμογές στα εργοστασιακά επίπεδα, χρησιμοποιώντας το στοιχείο [ΕΠΑΝΑΦ] στο Μενού. Εισαγάγετε την κωδική λέξη που έχετε καταχωρήσει, εάν η λειτουργία Ασφαλείας είναι ενεργή. Αν δεν είναι δυνατή η εμφάνιση του σήματος εισόδου HDMI, δοκιμάστε τα ακόλουθα. Εγκαταστήστε εκ νέου τον οδηγό της κάρτας γραφικών που είναι ενσωματωμένη στον υπολογιστή σας ή χρησιμοποιήστε τον ενημερωμένο οδηγό. Για την επανεγκατάσταση ή την ενημέρωση του οδηγού σας, ανατρέξτε στον οδηγό χρήσης που συνοδεύει τον υπολογιστή ή την κάρτα γραφικών σας ή επικοινωνήστε με το κέντρο υποστήριξης του κατασκευαστή του υπολογιστή σας. Εγκαταστήστε τον ενημερωμένο οδηγό ή το λειτουργικό σύστημα με δική σας ευθύνη. Δεν φέρουμε ευθύνη για τυχόν προβλήματα ή αστοχίες που οφείλονται στην εγκατάσταση αυτή. Το σήμα ενδέχεται να μην υποστηρίζεται ανάλογα με τη συσκευή μετάδοσης HDBaseT. Επιπλέον, ενδέχεται να μην υποστηρίζεται η διασύνδεση RS232C. Φροντίστε να συνδέσετε τη συσκευή προβολής και τον φορητό υπολογιστή ενώ η συσκευή προβολής βρίσκεται σε κατάσταση αναμονής και πριν θέσετε σε λειτουργία τον φορητό υπολογιστή. Στις περισσότερες περιπτώσεις το σήμα εξόδου από τον φορητό υπολογιστή δεν ενεργοποιείται, εάν δεν τον συνδέσετε στη συσκευή προβολής πριν τον θέσετε σε λειτουργία. * Εάν η οθόνη εμφανιστεί κενή όταν χρησιμοποιήσετε το τηλεχειριστήριο, αυτό ίσως είναι αποτέλεσμα του προγράμματος προστασίας οθόνης του υπολογιστή ή του λογισμικού διαχείρισης ενέργειας.
Η εικόνα σκοτεινιάζει ξαφνικά	<ul style="list-style-type: none"> Ένα ζεστό δωμάτιο μπορεί να ενεργοποιήσει τις λειτουργίες προστασίας της συσκευής προβολής, οι οποίες μπορούν να προκαλέσουν προσωρινή μείωση της φωτεινότητας (φωτεινότητα). Μειώστε τη θερμοκρασία στο δωμάτιο.
Αουρήθιτος χρωματικός τόνος ή απόχρωση	<ul style="list-style-type: none"> Ελέγξτε μήπως επιλέχθηκε ακατάλληλο χρώμα στο [ΧΡΩΜΑ ΤΟΙΧΟΥ]. Εάν ναι, προβείτε σε μια κατάλληλη επιλογή. Ρυθμίστε την [ΑΠΟΧΡΩΣΗ] σε [ΕΙΚΟΝΑ].

Πρόβλημα	Ελέγξτε τα Παρακάτω
Η εικόνα δεν είναι τετράγωνη στην οθόνη	<ul style="list-style-type: none"> • Διορθώστε τη θέση της συσκευής προβολής για να βελτιώσετε τη γωνία της ως προς την οθόνη. • Εκτελέστε [ΒΑΣΙΚΗ ΓΡΑΜΜΗ] κατά την τραπεζοειδή παραμόρφωση.
Η εικόνα είναι θολή	<ul style="list-style-type: none"> • Ρυθμίστε την εστίαση. • Διορθώστε τη θέση της συσκευής προβολής για να βελτιώσετε τη γωνία της ως προς την οθόνη. • Βεβαιωθείτε ότι η απόσταση ανάμεσα στη συσκευή προβολής και την οθόνη βρίσκεται εντός της εμβέλειας ρύθμισης του φακού. • Μήπως ο φακός μετατοπίστηκε πέραν του ενδεδειγμένου εύρους ρύθμισης; • Ενδέχεται να σχηματιστεί συμπύκνωση υγρασίας στον φακό, εάν η συσκευή προβολής μεταφερθεί όταν είναι κρύα σε έναν ζεστό χώρο και, στη συνέχεια, τεθεί σε λειτουργία. Εάν συμβεί αυτό, αφήστε τη συσκευή προβολής σβηστή στον χώρο μέχρις ότου να μην υπάρχει πλέον συμπύκνωση στον φακό.
Η εικόνα στην οθόνη τρεμοπαίζει	<ul style="list-style-type: none"> • Ρυθμίστε τη [ΛΕΙΤΟΥΡΓΙΑ ΑΝΕΜΙΣΤΗΡΑ] σε λειτουργία εκτός από [ΜΕΓΑΛΟ ΎΨΟΣ] όταν χρησιμοποιείτε τη συσκευή προβολής σε υψόμετρα 1.600 μέτρα περίπου ή χαμηλότερα. Η χρήση της συσκευής προβολής σε υψόμετρο μικρότερο από 1.600 μέτρα, όταν έχει οριστεί [ΜΕΓΑΛΟ ΎΨΟΣ], μπορεί να προκαλέσει υπερβολική ψύξη της μονάδας φωτός, κάνοντας την εικόνα να τρεμοπαίζει. Αλλάξτε τη [ΛΕΙΤΟΥΡΓΙΑ ΑΝΕΜΙΣΤΗΡΑ] σε [ΑΥΤΟΜ.].
Η εικόνα κυλάει καθέτως, οριζοντίως ή και τα δύο	<ul style="list-style-type: none"> • Ελέγξτε την ανάλυση και τη συχνότητα του υπολογιστή. Βεβαιωθείτε ότι η ανάλυση που προσπαθείτε να εμφανίσετε υποστηρίζεται από τη συσκευή προβολής.
Το τηλεχειριστήριο δεν λειτουργεί	<ul style="list-style-type: none"> • Τοποθετήστε νέες μπαταρίες. • Βεβαιωθείτε ότι δεν υπάρχουν εμπόδια ανάμεσα σε εσάς και τη συσκευή προβολής. • Σταθείτε σε απόσταση 20 μέτρων από τη συσκευή προβολής.
Η λυχνία ένδειξης είναι αναμμένη ή αναβοβλίνει	<ul style="list-style-type: none"> • Δείτε την ενότητα Μήνυμα Λυχνία Ένδειξης.

Για περισσότερες πληροφορίες, επικοινωνήστε με τον αντιπρόσωπο της περιοχής σας.

3-3. Τοποθέτηση ενός φακού (πωλείται ξεχωριστά)

Με αυτή τη συσκευή προβολής μπορούν να χρησιμοποιηθούν δέκα διαφορετικοί φακοί τύπου μαγιονέτ. Οι περιγραφές εδώ αφορούν τον φακό NP13ZL (2x ζουμι). Τοποθετήστε άλλους φακούς με τον ίδιο τρόπο.

Φροντίστε να εκτελέσετε [ΜΙΚΡΟΡΥΘΜΙΣΗ ΦΑΚΟΥ] μετά την αντικατάσταση του φακού.

ΠΡΟΕΙΔΟΠΟΙΗΣΗ

(1) Κλείστε το ρεύμα και περιμένετε να σταματήσει ο ανεμιστήρας ψύξης, (2) αποσυνδέστε το καλώδιο ρεύματος και περιμένετε να κρυώσει η μονάδα πριν τοποθετήσετε ή αφαιρέσετε τον φακό. Αν δεν το κάνετε αυτό, υπάρχει κίνδυνος τραυματισμού των ματιών, ηλεκτροπληξίας ή εγκαυμάτων.

Σημαντικό:

- Η συσκευή προβολής και οι φακοί είναι κατασκευασμένα από εξαρτήματα ακριβείας. Μην τα υποβάλετε σε κραδασμούς ή υπερβολικές δυνάμεις.
- Αφαιρέστε τον φακό που πωλείται ξεχωριστά όταν μετακινείτε τη συσκευή προβολής. Αν όχι, ο φακός μπορεί να υποστεί κραδασμούς κατά τη διάρκεια της μετακίνησης της συσκευής προβολής, προκαλώντας ζημιά στον φακό και στον μηχανισμό μετατόπισης του φακού.
- Όταν αφαιρείτε τον φακό από τη συσκευή προβολής, επιστρέψτε τον φακό στην αρχική θέση πριν απενεργοποιήσετε την τροφοδοσία ρεύματος. Αν δεν το κάνετε αυτό, μπορεί να εμποδιστεί η προσάρτηση ή η αποσυναρμολόγηση του φακού λόγω στενού χώρου ανάμεσα στη συσκευή προβολής και τον φακό.
- Ποτέ μην αγγίζετε την επιφάνεια του φακού όσο η συσκευή προβολής βρίσκεται σε λειτουργία.
- Προσέξτε πολύ να μην αφήσετε βρωμιά, λίπη κ.λπ., στην επιφάνεια του φακού και να μην γρατσουνίσετε την επιφάνεια του φακού.
- Πραγματοποιήστε αυτές τις λειτουργίες σε μια επίπεδη επιφάνεια πάνω από ένα κομμάτι ύφασμα κ.λπ., για να αποτρέψετε το γρατσουνισμό του φακού.
- Όταν αφαιρείτε τον φακό από τη συσκευή προβολής για μεγάλα χρονικά διαστήματα, τοποθετήστε το καπάκι στη συσκευή προβολής για να αποτρέψετε την εισχώρηση σκόνης ή βρωμιάς στο εσωτερικό της.
- Πάντα να χρησιμοποιείτε το παρεχόμενο κιτ υποστήριξης ώστε να ασφαλίσει το σώμα της συσκευής προβολής και η μονάδα φακού μετά τη στερέωση του NP50ZL. Ανατρέξτε στο Εγχειρίδιο Εγκατάστασης του NP50ZL για λεπτομέρειες.
- Να χρησιμοποιείτε πάντα το κιτ υποστήριξης (NP01LK, πωλείται ξεχωριστά) για να ασφαλίσετε το σώμα της συσκευής προβολής και τη μονάδα φακού μετά την επικόλληση του NP44ML. Ανατρέξτε στο Εγχειρίδιο Οδηγιών του κιτ υποστήριξης για λεπτομέρειες.

Τοποθέτηση του Φακού

1. Αφαιρέστε το καπάκι της σκόνης από τη συσκευή προβολής.

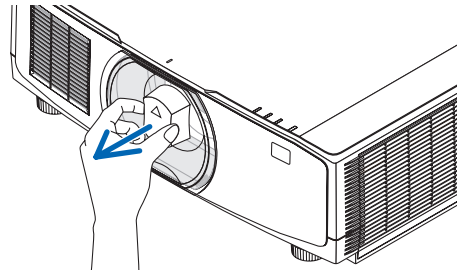

2. Αφαιρέστε το καπάκι του φακού στο πίσω μέρος του φακού.

ΣΗΜΕΙΩΣΗ:

- Βεβαιωθείτε ότι έχετε αφαιρέσει το καπάκι του φακού στην πίσω πλευρά της μονάδας. Εάν η μονάδα φακού με το καπάκι του φακού παραμένει ανοιχτό είναι τοποθετημένη στη συσκευή προβολής, μπορεί να προκληθεί δυσλειτουργία.

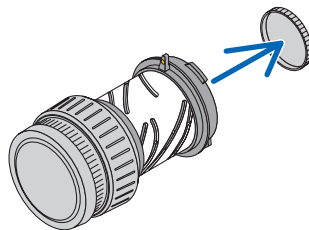

3. Ευθυγραμμίστε την προεξοχή του φακού με την εγκοπή οδήγησης στην οπή του φακού της συσκευής προβολής και τοποθετήστε τον φακό.

NP11FL/NP12ZL/NP13ZL/NP14ZL/NP15ZL:

- Κάθε προεξοχή είναι επισημασμένη με κίτρινο χρώμα.

NP40ZL/NP41ZL/NP43ZL/NP50ZL/NP44ML:

- Η σήμανση βέλους στην ετικέτα που είναι προσαρτημένη στον φακό δείχνει τη θέση της προεξοχής.

Εισάγετε το φακό αργά μέχρι μέσα.

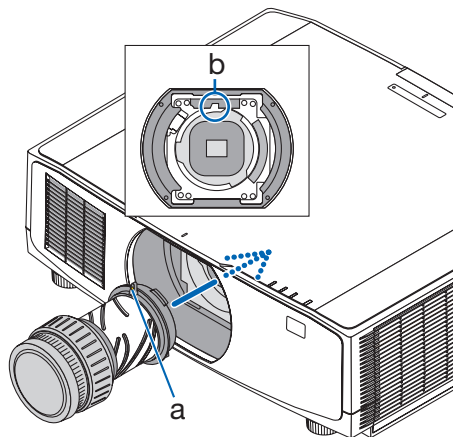

a: Προεξοχή / b: Εγκοπή

4. Περιστρέψτε τον φακό δεξιόστροφα.

ΣΗΜΕΙΩΣΗ:

- Μην πατάτε το πλήκτρο απελευθέρωσης του φακού στο κάτω μέρος του τμήματος προσαρμογής του φακού κατά την προσαρτηση της μονάδας φακού. Δεν θα μπορείτε να στερεώσετε τη μονάδα φακού στη σωστή θέση.

Περιστρέψτε μέχρι να ακουστεί ένα κλικ.

Ο φακός είναι πλέον στερεωμένος πάνω στη συσκευή προβολής.

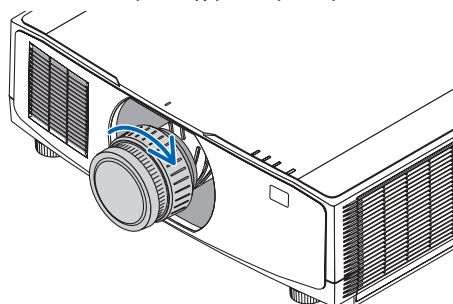

5. Τοποθετήστε την αντικλεπτική βίδα του φακού.

Στερεώστε την αντικλεπτική βίδα του φακού που περιλαμβάνεται με τη συσκευή προβολής στο κάτω μέρος της συσκευής προβολής, έτσι ώστε να μην είναι εύκολη η αφαίρεση του φακού.

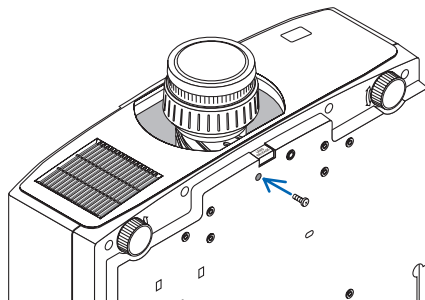

Αφαίρεση του φακού

Προετοιμασίες:

1. Ενεργοποιήστε τη συσκευή προβολής και εμφανίστε μια εικόνα.
 2. Πατήστε παρατεταμένα το πλήκτρο SHIFT/HOME POSITION πάνω από 2 δευτερόλεπτα. Η θέση του φακού θα μετακινηθεί στην αρχική του θέση.
 3. Απενεργοποιήστε τον κεντρικό διακόπτη τροφοδοσίας και, στη συνέχεια, αποσυνδέστε το καλώδιο τροφοδοσίας.
 4. Περιμένετε έως ότου η κοσσόλα της συσκευής προβολής κρυώσει αρκετά για να την χειριστείτε.
- 1. Αφαιρέστε την αντικλεπτική βίδα του φακού.**

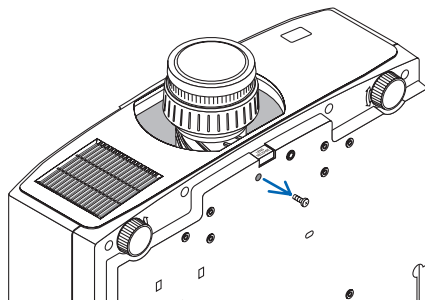

2. Ενώ πατάτε πλήρως το κουμπί απελευθέρωσης φακού στο κάτω μέρος του τμήματος στήριξης του φακού στον μπροστινό πίνακα της συσκευής προβολής, γυρίστε τον φακό αριστερόστροφα.

Ο φακός βγαίνει.

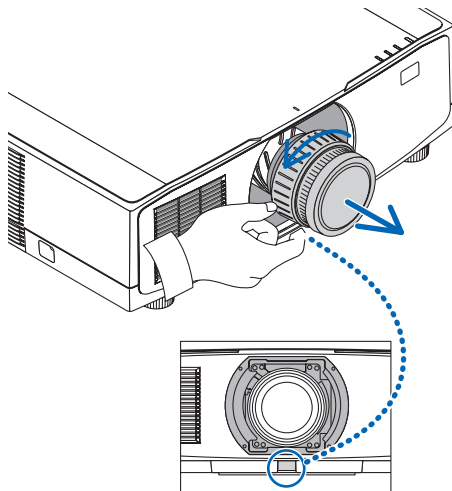

3. Τραβήξτε αργά τον φακό από τη συσκευή προβολής.

- Μετά την αφαίρεση του φακού, τοποθετήστε το καπάκι του φακού (εμπρός και πίσω) που περιλαμβάνεται στον φακό πριν φυλάξετε τον φακό.
- Αν δεν πρόκειται να τοποθετήσετε φακό στη συσκευή προβολής, τοποθετήστε το καπάκι σκόνης που περιλαμβάνεται με τη συσκευή προβολής.

Βεβαιωθείτε ότι η κατεύθυνση τοποθέτησης του καλύμματος σκόνης είναι στραμμένη προς το διακριτικό σημάδι (Δ) στο καπάκι προς τα πάνω.

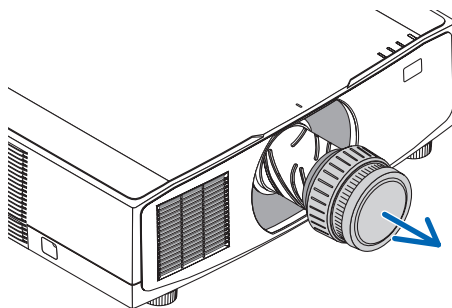

3-4. ΚΑΤΑΧΩΡΗΣΤΕ ΤΗ ΣΥΣΚΕΥΗ ΠΡΟΒΟΛΗΣ ΣΑΣ! (για κατοίκους των Ηνωμένων Πολιτειών, του Καναδά και του Μεξικού)

Αφιερώστε λίγο από τον χρόνο σας για να καταχωρήσετε τη νέα συσκευή προβολής σας. Με αυτόν τον τρόπο θα τεθεί σε ισχύ η περιορισμένη εγγύηση για ανταλλακτικά και εργατικά και το πρόγραμμα σέρβις InstaCare.

Επισκεφτείτε τον ιστότοπο μας <https://www.sharpnecdisplays.us>, κάντε κλικ στο κέντρο υποστήριξης/καταχώρησης προϊόντος και συμπληρώστε την ηλεκτρονική φόρμα.

Μετά τη λήψη, θα σας στείλουμε μια επιστολή επιβεβαίωσης που θα περιλαμβάνει όλα τα στοιχεία που θα χρειαστείτε, ώστε να επωφεληθείτε από τα γρήγορα και αξιόπιστα προγράμματα σέρβις, καθώς και από την εγγύηση, τα οποία παρέχει η πρωτοπόρα στον χώρο της εταιρεία, Sharp NEC Display Solutions of America, Inc.

NEC