

Proyector

PV800UL-W/PV800UL-B
PV710UL-W/PV710UL-B

Manual del usuario

Núm. de modelo

NP-PV800UL-W/NP-PV800UL-B/NP-PV710UL-W/NP-PV710UL-B

Tabla de contenido

Introducción	ii
Información importante	iii
1. Compruebe la descripción general del producto, los artículos suministrados y los nombres de las piezas	1
1-1. Introducción al proyector	1
1-2. ¿Qué contiene la caja?	3
1-3. Nombre de las partes del proyector	4
1-4. Denominación de las partes del mando a distancia	9
2. Proyección de una imagen (funcionamiento básico)	16
2-1. Flujo de proyección de una imagen	16
2-2. Conectar su ordenador/Conectar el cable de alimentación	17
2-3. Encender el proyector	19
2-4. Selección de una fuente	22
2-5. Ajuste del tamaño y la posición de la imagen	24
2-6. Ajustar una imagen y sonido	34
2-7. Apagar el proyector	35
2-8. Después del uso	36
3. Apéndice	37
3-1. Especificaciones	37
3-2. Solución de problemas	40
3-3. Montaje de una lente (se vende por separado)	45
3-4. ¡REGISTRE SU PROYECTOR! (para los residentes en Estados Unidos, Canadá y México)	49

Introducción

Gracias por adquirir el proyector NEC.

Este proyector se puede conectar a ordenadores, dispositivos de vídeo, etc., para proyectar nítidamente imágenes en una pantalla.

Lea con cuidado este manual antes de utilizar el proyector.

Lea este manual si tiene alguna duda sobre el funcionamiento o si cree que el proyector puede tener algún defecto.

El Manual de instalación (inglés) que proporciona instrucciones detalladas sobre la instalación, los ajustes, el mantenimiento, etc., está publicado en nuestro sitio web.

https://www.sharp-nec-displays.com/dl/en/pj_manual/lineup.html

NOTAS



- (1) El contenido de este manual no se puede volver a imprimir parcialmente o en su totalidad sin contar con la debida autorización.
- (2) El contenido de este manual está sujeto a cambios sin previa notificación.
- (3) Se ha tomado mucho cuidado en la preparación de este manual; sin embargo, si llegase a encontrar algunas partes dudosas, errores u omisiones, le rogamos nos contacte.
- (4) La imagen mostrada en este manual es meramente indicativa. Si hay inconsistencia entre la imagen y el producto real, prevalecerá el producto real.
- (5) A pesar del artículo (3) y (4), no nos haremos responsables de ninguna reclamación sobre la pérdida de beneficios u otros asuntos que puedan resultar del uso de este dispositivo.
- (6) Este manual se suministra comúnmente a todas las regiones así que pueden contener descripciones pertinentes para otros países.

Información importante









Sobre los símbolos

Para garantizar el uso seguro y correcto del producto, este manual utiliza una serie de símbolos para evitarle lesiones a usted y a otros, así como daños a la propiedad.

Los símbolos y sus significados se describen a continuación. Asegúrese de comprenderlos completamente antes de leer este manual.

 ADVERTENCIA	En caso de no prestar atención a este símbolo y de manipular erróneamente el producto podría ocasionar accidentes que produzcan la muerte o lesiones graves.
 PRECAUCIÓN	En caso de no prestar atención a este símbolo y de manipular erróneamente el producto podría dar como resultado lesiones personales o daños a la propiedad circundante.

Ejemplos de símbolos

	Este símbolo indica que debe tener cuidado con las descargas eléctricas.
	Este símbolo indica que debe tener cuidado con las altas temperaturas.
	Este símbolo indica algo que debe estar prohibido.
	Este símbolo indica algo que no se debe mojar.
	Este símbolo indica que no debe tocarlo con las manos húmedas.
	Este símbolo indica algo que no debe ser desmontado.
	Este símbolo indica acciones que debe realizar.
	Este símbolo indica que el cable de alimentación se debe desenchufar de la toma de corriente.

Precauciones de seguridad

ADVERTENCIA

Luz proyectada



PROHIBIDO

Luz proyectada y el pictograma/etiqueta indicado en la caja

- No mire a la lente del proyector.
- Cuando el proyector está en funcionamiento, se proyecta una luz intensa que podría dañar su visión. La exposición a la energía láser cerca de la apertura puede causar quemaduras. Tenga especial cuidado cuando haya niños alrededor.
- No mire a la luz proyectada utilizando dispositivos ópticos (lupas, reflectores, etc.). Hacerlo podría resultar en daños visuales.
- Compruebe que no hay nadie mirando a la lente dentro del alcance de proyección antes de encender el proyector.
- No permita que los niños operen solos el proyector. Cuando un niño opere el proyector, siempre debe haber un adulto presente para vigilar atentamente al niño.
- El siguiente pictograma, que se indica cerca de la lente en la caja, describe cómo mirar el proyector.

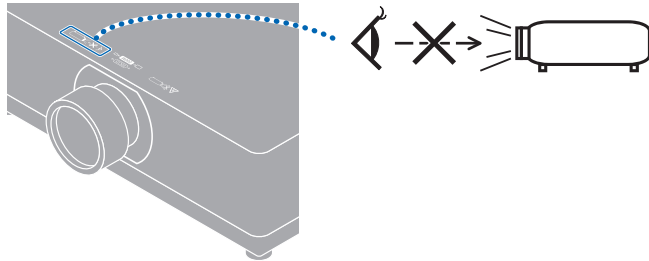

Continúa en la página siguiente

⚠ ADVERTENCIA

- Las siguientes etiquetas están pegadas en el proyector.

Etiqueta 1

Etiqueta explicativa del láser



Este producto cumple con la norma EN 50689:2021 excepto al usar la lente NP15ZL y NP43ZL.

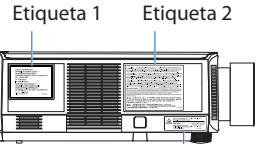

Etiqueta 2

Etiqueta de precaución de sustitución de la lente



Etiqueta 3

Etiqueta explicativa del láser para EE. UU.

Etiqueta de apertura del láser

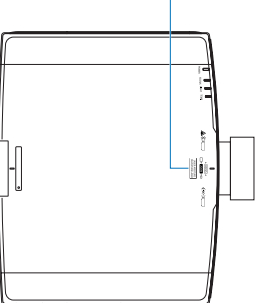

Etiqueta 3

Etiqueta explicativa del láser para EE. UU.



Etiqueta 4

Etiqueta de apertura del láser



- [Para regiones que no sean EE. UU.] Este proyector está clasificado como IEC/EN 62471-5: 2015 grupo de riesgo 2 o grupo de riesgo 3 dependiendo del objetivo. Cuando se clasifica como grupo de riesgo 3, este proyector está diseñado para uso profesional y debe instalarlo un instalador profesional para garantizar la seguridad. Consulte la página [xvi](#) para más información de los grupos de riesgo. [Para EE. UU.] No hay restricciones de instalación.
- Consulte la página [xiii](#) para más información sobre las precauciones de seguridad del láser.

 **ADVERTENCIA**

Suministro de alimentación



REQUERIDO

Utilice una fuente de alimentación de tensión adecuada.

- Este proyector está diseñado para utilizarse con una fuente de alimentación de 100–240 V de CA y 50/60 Hz. Antes de utilizar el proyector, asegúrese de que la fuente de alimentación a la que se va a conectar el proyector cumple estos requisitos.
- Use una toma de corriente como suministro de alimentación del proyector. No conecte el proyector directamente al cableado eléctrico de iluminación. Hacerlo es peligroso.



REQUERIDO

Manipulación del cable de alimentación

- Utilice el cable de alimentación que se suministra con este proyector. Si el cable de alimentación suministrado no satisface los requisitos de las normas de seguridad de su país, ni la tensión o la corriente de su región, asegúrese de usar el cable de alimentación que cumpla y satisfaga dichos requisitos.

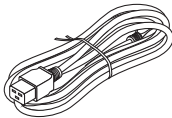

- El cable de alimentación que utilice debe estar homologado y cumplir las normas de seguridad de su país. Consulte las páginas 38 para obtener más información acerca de las especificaciones del cable de alimentación.

Para seleccionar un cable de alimentación adecuado, verifique la tensión nominal correspondiente a su región.



PROHIBIDO



TENSIÓN PELIGROSA

- El cable de alimentación suministrado con este proyector ha sido diseñado para ser utilizado exclusivamente con este proyector. Por motivos de seguridad, no lo utilice con otros dispositivos.

- Manipule el cable de alimentación con cuidado. Dañar el cable podría provocar un incendio o una descarga eléctrica.
 - No coloque objetos pesados sobre el cable.
 - No coloque el cable debajo del proyector.
 - No cubra el cable con una alfombra, etc.
 - No raye ni modifique el cable.
 - No doble, retuerza ni tire del cable con demasiada fuerza.
 - No aplique calor al cable.

Si el cable se daña (hilos del núcleo expuestos, hilos rotos, etc.), póngase en contacto con su distribuidor para reemplazarlo.

- No toque el enchufe si oye truenos. Hacerlo podría resultar en descargas eléctricas.

 **ADVERTENCIA**

Instalación



PROHIBIDO



NO MOJAR



**DESENCHUFE
EL CABLE DE
ALIMENTACIÓN**

No lo utilice en lugares como los que se describen a continuación.

- No lo utilice en lugares como los que se describen a continuación. Hacerlo podría provocar un incendio o una descarga eléctrica.
 - Mesas temblorosas, superficies inclinadas u otros lugares inestables
 - Cerca de aparatos de calefacción o lugares con fuertes vibraciones
 - Al aire libre o en lugares húmedos o polvorientos
 - Lugares expuestos al humo de aceite o al vapor
 - Cerca de aparatos de cocina, humidificadores, etc.
 - No lo utilice en lugares en los que el proyector podría mojarse, como los que se describen a continuación. Hacerlo podría provocar un incendio o una descarga eléctrica.
 - No lo utilice bajo la lluvia o la nieve, en la orilla del mar o en primera línea de mar, etc.
 - No lo utilice en un lavabo o en un cuarto de baño.
 - No coloque jarrones o macetas sobre el proyector.
 - No coloque tazas, cosméticos o medicamentos sobre el proyector.
- Si entra agua, etc., en el proyector, apague primero la alimentación del proyector, después desenchufe el cable de alimentación de la toma de corriente y póngase en contacto con su distribuidor.



PRECAUCIÓN

Instalación en suspensión del techo

- Consulte con su distribuidor al instalar el proyector en el techo. Se requieren habilidades especiales para la instalación en el techo. NO permita que personas que no sean instaladores realicen las tareas de instalación. De lo contrario, el proyector podría caerse y causar lesiones.
- No nos hacemos responsables por cualquier accidente y/o daño resultante de una instalación o manejo inadecuados, mal uso, modificación o desastres naturales.
- Cuando se instale suspendido del techo, etc., no se apoye en el proyector. El proyector podría caerse y causar lesiones.
- Cuando se instale suspendido del techo, utilice una toma de corriente que esté al alcance de manera que el cable de alimentación se pueda enchufar y desenchufar fácilmente.

 **ADVERTENCIA**

Durante el uso



PROHIBIDO



**DESENCHUFE
EL CABLE DE
ALIMENTACIÓN**

No coloque objetos dentro del proyector.

- No introduzca ni deje caer objetos de metal o inflamables ni otros materiales extraños en las rejillas de ventilación del proyector. Hacerlo podría provocar un incendio o una descarga eléctrica. Preste especial atención si hay niños en casa. Si entra algún objeto extraño en el proyector, apague primero la alimentación del proyector, después desenchufe el cable de alimentación de la toma de corriente y póngase en contacto con su distribuidor.



**DESENCHUFE
EL CABLE DE
ALIMENTACIÓN**

Desenchufe el cable de alimentación si el proyector no funciona correctamente.

- Si el proyector emite humo u olores o sonidos extraños, se ha caído o si la caja está rota, apague la alimentación del proyector y, a continuación, desenchufe el cable de alimentación de la toma de corriente. Podría causar no solamente descargas eléctricas o incendios, sino también graves daños a su vista o quemaduras. Póngase en contacto con su distribuidor para las reparaciones. Nunca intente reparar el proyector por su cuenta. Hacerlo es peligroso.



NO DESMONTAR

No desmonte el proyector.

- No extraiga ni abra la caja del proyector. Asimismo, no modifique el proyector. Existen áreas de alta tensión en el proyector. Se pueden producir incendios, descargas eléctricas o fugas de luz láser, que pueden provocar graves quemaduras o lesiones en la vista. Haga que personal de servicio cualificado realice las inspecciones, los ajustes y las reparaciones internas.



PROHIBIDO







**PRECAUCIÓN
PARA ALTAS
TEMPERATURAS**

No coloque objetos delante de la lente mientras el proyector esté en funcionamiento.

- No deje la tapa de la lente sobre la lente mientras el proyector esté en funcionamiento. La tapa de la lente podría calentarse y deformarse.
- No coloque objetos que obstruyan la luz delante de la lente mientras el proyector esté en funcionamiento. El objeto podría calentarse y romperse o incendiarse.
- El siguiente pictograma indicado en la caja significa que hay que tener precaución para evitar la colocación de objetos delante de la lente del proyector.



 **ADVERTENCIA**

 PROHIBIDO	<p>Al limpiar el proyector</p> <ul style="list-style-type: none"> • No utilice atomizadores de gas inflamable para quitar el polvo de la lente, la caja, etc. Hacerlo podría provocar un incendio.
 REQUERIDO  PROHIBIDO	<p>Acerca de la cubierta del cable (se vende por separado)</p> <ul style="list-style-type: none"> • Asegúrese de apretar los tornillos tras instalar la cubierta del cable. De lo contrario, podría provocar que la cubierta de cables se desprenda y se caiga, causando lesiones o daños a la cubierta de cables. • No introduzca cables atados en la cubierta del cable. De lo contrario, podría dañar el cable de alimentación, lo que provocaría un incendio. • No agarre la cubierta del cable mientras mueve el proyector y no aplique un exceso de fuerza sobre la cubierta del cable. De lo contrario, podría dañar la cubierta del cable, lo que provocaría lesiones.
 PROHIBIDO	<p>No lo utilice en lugares de alta seguridad.</p> <ul style="list-style-type: none"> • El uso del producto no debe ir acompañado de riesgos ni peligros fatales que puedan conducir directamente a la muerte, lesiones personales, daños físicos graves u otras pérdidas, incluyendo el control de la reacción nuclear en instalaciones nucleares, el sistema de reanimación médica y el control de lanzamiento de misiles en un sistema armamentístico.



PRECAUCIÓN

Suministro de alimentación



REQUERIDO

Conexión del cable de alimentación a una toma de tierra

- Este equipo ha sido diseñado para utilizarse conectando el cable de alimentación a la toma a tierra. Si el cable de alimentación no está conectado a tierra, podría provocar una descarga eléctrica. Asegúrese de que el cable de alimentación está conectado directamente a la toma de corriente de la pared y a tierra.

No utilice un adaptador conversor de enchufe de 2 pasadores.

- Asegúrese de conectar el proyector y el ordenador (origen de la señal) al mismo punto de tierra. Si el proyector y el ordenador (origen de la señal) se conectan a diferentes puntos de tierra, las fluctuaciones en el potencial de tierra pueden provocar un incendio o humo.



REQUERIDO



**NO TOCAR CON
LAS MANOS
MOJADAS**



**DESENCHUFE
EL CABLE DE
ALIMENTACIÓN**

Manipulación del cable de alimentación







- Al conectar el cable de alimentación al terminal AC IN del proyector, asegúrese de que el conector esté total y firmemente insertado. Asegúrese de fijar el cable de alimentación con el tope del cable de alimentación. Una conexión floja del cable de alimentación podría provocar un incendio o una descarga eléctrica.

- No conecte o desconecte el cable de alimentación con las manos mojadas. Hacerlo podría resultar en descargas eléctricas.

- Al limpiar el proyector, desenchufe el cable de alimentación de la toma de corriente de antemano por motivos de seguridad.





- Al mover el proyector, asegúrese en primer lugar de apagar la alimentación, de desenchufar el cable de alimentación de la toma de corriente y de comprobar que todos los cables de conexión que conectan el proyector a otros dispositivos han sido desconectados.

- Cuando no tenga pensado utilizar el proyector durante largos períodos de tiempo, desenchufe siempre el cable de alimentación de la toma de corriente.

 PRECAUCIÓN	
Instalación	
 REQUERIDO	<p>Fijación del objetivo con el cable anticaídas</p> <ul style="list-style-type: none"> • Si el proyector estará suspendido del techo u otro lugar elevado, asegure el objetivo con el cable anticaídas (vendido por separado). Si el objetivo no está asegurado, se puede caer si se afloja.
Durante el uso	
 PROHIBIDO	<p>No lo utilice en redes sujetas a sobretensión.</p> <ul style="list-style-type: none"> • Conecte el puerto Ethernet/HDBaseT y el puerto LAN del proyector a una red para la que no exista riesgo de que se aplique sobretensión. La sobretensión aplicada al puerto Ethernet/HDBaseT o LAN podría provocar una descarga eléctrica.
 REQUERIDO	<p>Desplazamiento de la lente, enfoque y operaciones de zoom</p> <ul style="list-style-type: none"> • Cuando desplace la lente o ajuste el enfoque o el zoom, hágalo desde atrás o desde un lado del proyector. Si los ajustes se llevan a cabo desde delante, sus ojos podrían estar expuestos a una luz potente y resultar dañados. • Mantenga las manos alejadas de la zona de la lente cuando realice el desplazamiento de la misma. En caso contrario, los dedos podrían quedar atrapados en el espacio entre la caja y la lente.
 PROHIBIDO	<p>Manipulación de las pilas</p> <ul style="list-style-type: none"> • Manipule las pilas con precaución. De lo contrario, podría provocar un incendio, lesiones o contaminación de las partes circundantes. <ul style="list-style-type: none"> - No cortocircuite, desmonte las pilas ni las arroje al fuego. - No utilice pilas diferentes de las especificadas. - No utilice pilas nuevas junto con pilas antiguas. - Cuando inserte las pilas, preste atención a las indicaciones de polaridad (direcciones + y -) y asegúrese de insertarlas como se indica. • Póngase en contacto con su distribuidor o con las autoridades locales para desechar las pilas.
 PROHIBIDO  PRECAUCIÓN PARA ALTAS TEMPERATURAS	<p>Acercas de las rejillas de ventilación</p> <ul style="list-style-type: none"> • No obstruya las rejillas de ventilación del proyector. Asimismo, no coloque objetos suaves como papel o paños debajo del proyector. De lo contrario podría provocar un incendio. Deje suficiente espacio entre el lugar donde está instalado el proyector y sus alrededores. (→ página xxvi) • No toque la zona de la rejilla de escape durante o inmediatamente después de la proyección. La zona de la rejilla de escape puede estar caliente en este momento y tocarla podría causar quemaduras.



PRECAUCIÓN

 PROHIBIDO	<p>Mover el proyector</p> <ul style="list-style-type: none"> Al mover el proyector, no sujete la sección de la lente. El anillo de enfoque podría girarse y provocar la caída del proyector, lo que causaría lesiones. Además, si coloca su mano en el espacio entre la caja y la lente, el proyector podría dañarse, caerse y provocar lesiones. Al transportar el proyector con el objetivo extraído, no toque la zona de montaje de la lente con sus manos. Del mismo modo, no coloque la mano en la ranura del terminal de conexión. El proyector podría dañarse o caer, provocando lesiones. No transporte el proyector por el área empotrada que quede expuesta después de haber retirado la cubierta del filtro. De lo contrario, podría dañar la caja y el proyector podría caerse y causar lesiones. Al mover el proyector con la cubierta del cable montada, no lo sostenga por la cubierta del cable. La cubierta del cable podría aflojarse y la unidad principal podría caerse, causando lesiones.
 REQUERIDO	<p>Instalación/desinstalación de la lente</p> <ul style="list-style-type: none"> Apague el proyector y desconecte el cable de alimentación antes de instalar o desinstalar el objetivo. En caso contrario, podría sufrir daños visuales o quemaduras.
 REQUERIDO	<p>Evite lugares con temperaturas y humedad extremas</p> <ul style="list-style-type: none"> De lo contrario, podría provocar un incendio, sufrir descargas eléctricas o dañar el proyector. El entorno de uso de este proyector es el siguiente: <ul style="list-style-type: none"> - La temperatura de funcionamiento: de 0 °C a 45 °C/de 32 °F a 113 °F/Humedad: del 20 al 80 % (sin condensación) - La temperatura de almacenamiento: de -10 °C a 50 °C/de 14 °F a 122 °F/Humedad: del 20 al 80 % (sin condensación)
<p>Inspecciones y limpieza</p>	
 REQUERIDO	<p>Inspección del proyector y limpieza del interior</p> <ul style="list-style-type: none"> Consulte con su distribuidor para la limpieza del interior del proyector aproximadamente una vez al año. El polvo se podría acumular dentro del proyector si no se limpia durante un período de tiempo prolongado, lo que puede causar incendios o un mal funcionamiento.

Precauciones de seguridad del láser

Para EE. UU.

ADVERTENCIA - PRODUCTO LÁSER DE CLASE 3R DEL IEC 60825-1:2007

RADIACIÓN LÁSER - EVITE LA EXPOSICIÓN DIRECTA A LOS OJOS

- El uso de controles o ajustes o rendimiento de procedimientos diferentes a los especificados aquí puede resultar en exposición a radiación peligrosa.
- Este producto está clasificado como Clase 3R del IEC 60825-1:2007
Cumple con las normativas de rendimiento de la FDA para productos láser, excepto lo relacionado con el aviso láser núm. 50 del 24 de junio de 2007.

Para regiones que no sean EE. UU.

ADVERTENCIA

PRODUCTO LÁSER DE CLASE 1 [IEC 60825-1:2014]

PRODUCTO LÁSER PARA CONSUMIDOR DE CLASE 1 DE EN 60825-1:2014+A11:2021 (para UE y Reino Unido)

- El módulo láser está instalado en este producto. El uso de controles o ajustes de procedimientos diferentes a los especificados aquí puede resultar en exposición a radiación peligrosa.
La exposición a la energía láser cerca de la apertura puede causar quemaduras.
- Este producto está clasificado como Clase 1 de IEC 60825-1:2014.
- Para la UE y el Reino Unido, igualmente conforme con EN 60825-1:2014+A11:2021 y EN 50689:2021. Excepto usando la lente de NP15ZL y NP43ZL.
- Cumpla las leyes y normativas de su país en relación a la instalación y gestión del dispositivo.

- Esquema de un láser emitido desde el módulo de iluminación incorporado:
 - Longitud de onda: 455 nm
 - Potencia máxima: 176 W (PV800UL-W/PV800UL-B), 154 W (PV710UL-W/PV710UL-B)
- Patrón de radiación de la carcasa de protección:
 - Longitud de onda: 455 nm
 - Salida de radiación láser máxima: 333 mW

Módulo de iluminación

- Hay un módulo de iluminación que contiene varios diodos láser instalado en el producto como fuente de luz.
- Estos diodos láser están sellados en el módulo de iluminación. No se necesita mantenimiento ni inspección para el funcionamiento del módulo de iluminación.
- El usuario final no tiene permiso para sustituir el módulo de iluminación.
- Póngase en contacto con un distribuidor cualificado para el reemplazo del módulo de iluminación y para obtener más información.

Amplitud de la radiación de la luz láser

La siguiente figura muestra la amplitud máxima de la radiación de la luz láser.

Ángulo horizontal (unidad: grado)

Objetivo	Zoom	Posición de la lente		
		Más a la derecha	Centro (valor de referencia)	Más a la izquierda
		HR	HC	HL
NP11FL		31,8	31,8	31,8
NP12ZL	Teleobjetivo	27,4	18,0	27,4
	Gran angular	34,0	22,9	34,0
NP13ZL	Teleobjetivo	15,1	9,6	15,1
	Gran angular	28,3	18,6	28,3
NP14ZL	Teleobjetivo	9,6	6,0	9,6
	Gran angular	15,1	9,6	15,1
NP15ZL	Teleobjetivo	6,4	4,0	6,4
	Gran angular	9,7	6,1	9,7
NP40ZL	Teleobjetivo	31,7	23,8	31,7
	Gran angular	41,0	31,8	41,0
NP41ZL	Teleobjetivo	13,0	9,4	13,0
	Gran angular	27,9	20,7	27,9
NP43ZL	Teleobjetivo	6,8	4,9	6,8
	Gran angular	13,4	9,7	13,4
NP50ZL	Teleobjetivo	42,0	32,7	42,0
	Gran angular	48,2	38,6	48,2

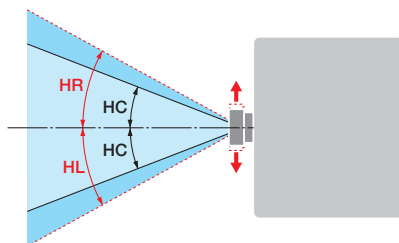

Ángulo vertical (unidad: grado)

Objetivo	Zoom	Posición de la lente		
		Más arriba	Centro (valor de referencia)	Más abajo
		VU	VC	VD
NP11FL		21,2	21,2	21,2
NP12ZL	Teleobjetivo	24,0	11,5	13,7
	Gran angular	30,1	14,8	17,6
NP13ZL	Teleobjetivo	13,0	6,0	7,2
	Gran angular	24,8	11,9	14,1
NP14ZL	Teleobjetivo	8,3	3,8	4,5
	Gran angular	13,1	6,0	7,2
NP15ZL	Teleobjetivo	5,5	2,5	3,0
	Gran angular	8,4	3,8	4,6
NP40ZL	Teleobjetivo	28,9	15,4	18,3
	Gran angular	37,8	21,2	24,9
NP41ZL	Teleobjetivo	11,6	5,9	7,0
	Gran angular	25,3	13,3	15,8
NP43ZL	Teleobjetivo	6,1	3,0	3,7
	Gran angular	12,0	6,1	7,3
NP50ZL	Teleobjetivo	38,8	21,9	25,7
	Gran angular	44,9	26,5	30,9

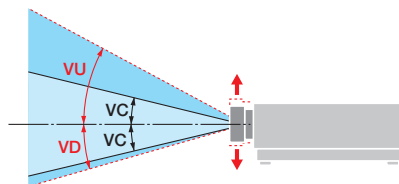

Ángulo horizontal (unidad: grado)

Objetivo	Zoom	
	Teleobjetivo	Gran angular
NP44ML	—	55,8

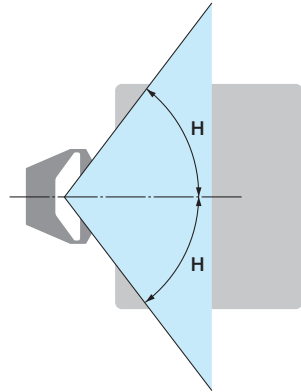

Ángulo vertical (unidad: grado)

Objetivo	Zoom		
	Teleobjetivo	V1	V2
NP44ML	—	10,7	24,6

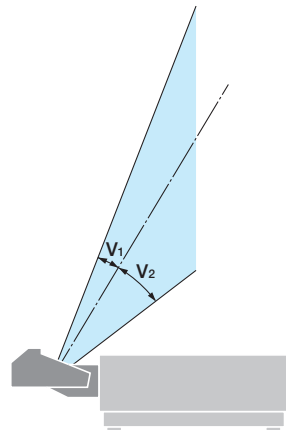

Grupos de riesgo (Para regiones que no sean EE. UU.)

Este proyector está clasificado como IEC/EN 62471-5: 2015 grupo de riesgo 2 o grupo de riesgo 3 dependiendo del objetivo.

Grupo de riesgo 2 (RG2)

ADVERTENCIA

Al igual que con cualquier fuente de luz brillante, no mire fijamente al haz, RG2 IEC/EN 62471-5:2015.

Grupo de riesgo 3 (RG3)

ADVERTENCIA

PRODUCTO RG3 DE IEC/EN 62471-5:2015

- Cuando se clasifica como RG3, este proyector es para uso profesional y debe ser instalado en un lugar en el que la seguridad quede garantizada. Por esta razón, asegúrese de consultar con su distribuidor puesto que la instalación debe llevarla a cabo un instalador profesional. Nunca intente instalar el proyector usted mismo. Esto puede resultar en discapacidad visual, etc.
- No se permitirá ninguna exposición directa al rayo, RG3 IEC/EN 62471-5:2015.
- No mire a la lente del proyector. Podría causar lesiones graves en los ojos.
- Los operarios deberán controlar el acceso al rayo dentro de la distancia de peligro o instalar el producto a una altura que no permita que los ojos de los espectadores queden dentro de la distancia de peligro.
- Al encender el proyector, opere desde el lateral o la parte trasera del proyector (fuera de la zona de peligro). Igualmente, al encender la alimentación, asegúrese de que nadie dentro del rango de proyección está mirando a la lente.

• Compruebe antes de instalar el proyector

① Nombre del modelo de la lente

El modelo del objetivo se indica en una de las ubicaciones en  en las imágenes siguientes.

Diagrama del NP44ML	Diagrama de modelos que no sean NP44ML
	

② Combinación con productos de categoría del grupo de riesgo 3

Nombre del modelo de proyector	Nombre del modelo de la lente
PV800UL-W/PV800UL-B/PV710UL-W/PV710UL-B	NP15ZL, NP43ZL

• **Zona de peligro**

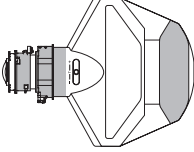
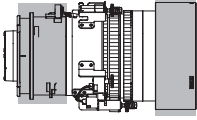
La figura siguiente describe la zona de radiación (zona de peligro) de la luz emitida por el proyector, que se clasifica como grupo de riesgo 3 (RG3) de IEC/EN 62471-5:2015.

Vista superior

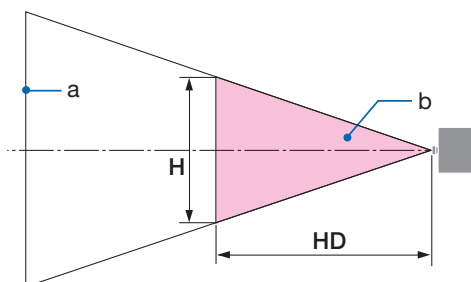

a: Pantalla / b: Zona de peligro

Vista lateral

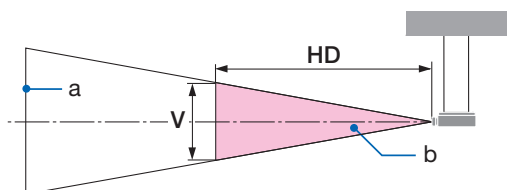

a: Pantalla / b: Zona de peligro

PV800UL-W/PV800UL-B

Lente		Zona de peligro (m)		
		HD	H	V
NP15ZL	Gran angular	1,0	0,25	0,16
	Teleobjetivo	1,5	0,23	0,15
NP43ZL	Gran angular	0,7	0,26	0,16
	Teleobjetivo	1,4	0,24	0,16

PV710UL-W/PV710UL-B

Lente		Zona de peligro (m)		
		HD	H	V
NP15ZL	Gran angular	0,9	0,23	0,14
	Teleobjetivo	1,3	0,21	0,13
NP43ZL	Gran angular	0,7	0,23	0,15
	Teleobjetivo	1,2	0,21	0,13

• **Acerca de la zona de precaución**

Al proporcionar una zona de precaución o barreras físicas, es posible evitar que los ojos de las personas entren en la zona de peligro.

Cuando el encargado del proyector (operador) no pueda evitar que los espectadores entren en la zona de peligro, como en las instalaciones públicas, se recomienda asegurar un espacio de 1 m o más desde la zona de peligro, como "la zona de precaución" para la seguridad de los espectadores. Al instalar el proyector elevado, se recomienda que la distancia entre el suelo y la zona de peligro sea de al menos 3 m en dirección vertical.

• Ejemplo de instalación teniendo en cuenta la zona de precaución

① Ejemplo de instalación en el suelo o como sobremesa

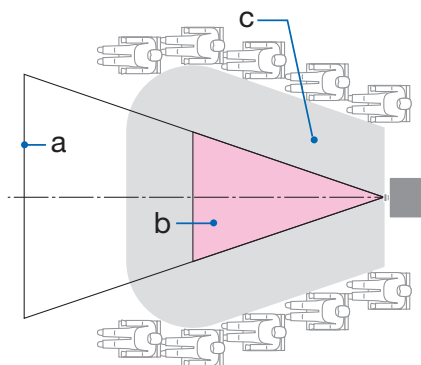

② Ejemplo de instalación en el techo

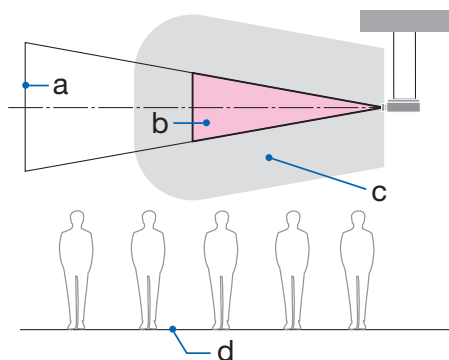

a: Pantalla / b: Zona de peligro / c: Zona de precaución / d: Suelo



PRECAUCIÓN

Si se sospecha que los espectadores entrarán en la zona de peligro cuando se instale en el techo, es necesario evitar que los espectadores entren en esa zona.

③ Ejemplo de proyección hacia abajo instalado en el techo

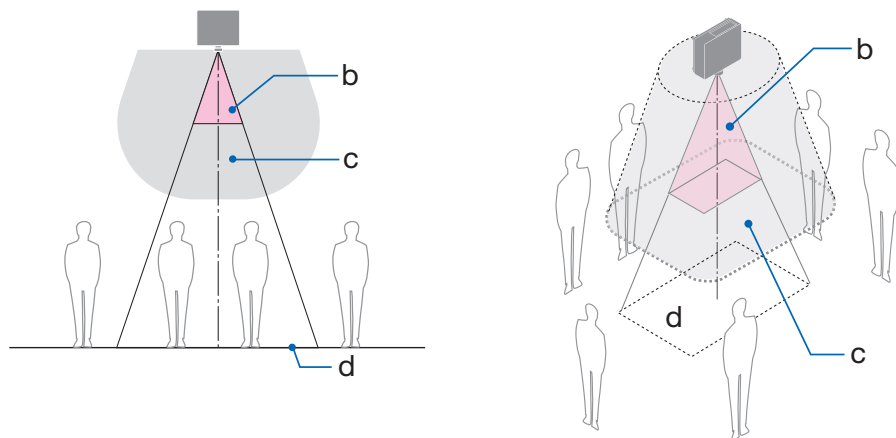

a: Pantalla / b: Zona de peligro / c: Zona de precaución / d: Suelo



PRECAUCIÓN

Si no se puede asegurar la zona de precaución entre el suelo y la zona de peligro, es necesario evitar que los espectadores entren en el área alrededor de la pantalla, tal y como se muestra en la figura de la derecha.

* Si usa el desplazamiento de la lente, considere el desplazamiento de la imagen proyectada en conformidad con el volumen de desplazamiento de la lente. Ejemplo de instalación teniendo en cuenta la zona de precaución



PRECAUCIÓN

Siga todas las precauciones de seguridad.

Instalación del proyector

- Al planificar la disposición del proyector, asegúrese de seguir las medidas de seguridad enumeradas en el manual de instalación.
- Para evitar cualquier peligro, instale el dispositivo cerca de una toma de corriente o proporcione un dispositivo como, por ejemplo, un disyuntor para desconectar la alimentación del proyector en caso de emergencia.
- Tome medidas de seguridad para evitar que los ojos de las personas entren en la zona de peligro.
- Seleccione una lente apropiada para el lugar de instalación y asegure el conjunto de zona de seguridad para cada lente.
Asegúrese de que se han tomado las medidas de seguridad adecuadas al utilizar el proyector, al ajustar la luz, etc.
- Compruebe si la zona de seguridad apropiada para la lente instalada ha sido debidamente asegurada.
Compruebe periódicamente la zona y mantenga un registro de verificaciones.

El instalador o distribuidor debe instruir al encargado del proyector (operador) sobre lo siguiente:

- Instruya al encargado del proyector (operador) sobre la seguridad antes de utilizar el proyector.
- Indique al encargado del proyector (operador) que realice las inspecciones (incluidas las comprobaciones de seguridad de la luz emitida por el proyector) antes de encender el proyector.
- Forme al encargado del proyector (operador) para que sepa controlar el proyector en todo momento cuando esté encendido en caso de emergencia.
- Solicite al encargado del proyector (operador) que conserve el manual de instalación, el manual del usuario y los registros de inspección en un lugar accesible.
- Solicíteles que determinen si el proyector cumple con los estándares del país y la región.

Información del cable

Utilice cables blindados o cables conectados a núcleos de ferrita para no interferir con la recepción de radio y televisión.

Aviso sobre las interferencias electromagnéticas (IEM)

ADVERTENCIA:

Utilizar este equipo en un entorno residencial puede causar interferencias de radio.



Cómo deshacerse del producto utilizado



En la Unión Europea

La legislación de la UE puesta en práctica en cada Estado miembro requiere que los productos eléctricos y electrónicos que lleven la marca (izquierda) se deben desechar por separado de la basura normal. Esto incluye el proyector o los accesorios eléctricos, como por ejemplo un cable de alimentación. Cuando se deshaga de tales productos, siga los consejos de su autoridad local y/o pregunte en la tienda en la que adquirió el producto. Después de recoger los productos utilizados, estos se reutilizan y reciclan de la forma adecuada. Dicho esfuerzo ayuda a reducir a un nivel mínimo la cantidad de desechos así como el impacto negativo sobre la salud humana y el medioambiente.

La marca en los productos eléctricos y electrónicos se aplica solo a los actuales Estados miembro de la Unión Europea.

Fuera de la Unión Europea

Si desea desechar los productos eléctricos y electrónicos usados fuera de la Unión Europea, contacte con sus autoridades locales y pregunte por el método correcto de eliminación.



Para la UE: ¡El símbolo del contenedor con ruedas tachado significa que las pilas usadas no deben depositarse en el contenedor para residuos domésticos habitual! En el caso de las pilas usadas, existe un sistema de recogida selectiva que permite el tratamiento y el reciclaje adecuados según la legislación vigente.

De acuerdo con la directiva de la UE 2006/66/CE, las pilas no deben ser desechadas de forma inadecuada. Las pilas deben separarse para su recogida por los servicios locales.

Notas sobre la instalación y el mantenimiento

No lo instale ni almacene en lugares tales como los que se describen a continuación.

- Lugares que amplifiquen vibraciones e impactos
Si se instala en lugares en los que se transmiten vibraciones de fuentes de alimentación o similares, en vehículos, en embarcaciones, etc., el proyector podría verse afectado por vibraciones o sacudidas que pueden dañar las piezas internas y provocar un mal funcionamiento.
- Cerca de líneas de alta tensión y fuentes de alimentación
Podría afectar negativamente a la unidad.
- Lugares donde se generan campos magnéticos fuertes
Hacerlo podría provocar un mal funcionamiento.
- Al aire libre y lugares húmedos o polvorientos
Lugares expuestos al humo de aceite o al vapor
Lugares donde se generan gases corrosivos
Las sustancias adheridas como aceites, productos químicos o humedad podrían causar deformaciones o grietas en la carcasa, corrosión de las partes metálicas o un fallo de funcionamiento.

Para el distribuidor y el instalador

Al instalar el proyector, consulte el Manual de instalación suministrado en nuestro sitio web.

1. Para evitar que el proyector se caiga, instálelo en el techo de forma que tenga la fuerza suficiente para soportar el peso combinado del proyector y de la unidad de montaje en el techo durante un largo período.
2. Cuando instale el proyector en el techo, asegúrese de hacerlo correctamente de acuerdo con el manual de instalación de la unidad de montaje en techo. Asegúrese de usar los accesorios metálicos fijos y de apretar firmemente los tornillos.
3. Para evitar que el proyector se caiga, use cables de prevención de caídas.
 - Utilice accesorios metálicos comercialmente disponibles para unir la parte robusta de un edificio o construcción y la barra de seguridad del proyector con los cables de prevención de caídas.
 - Use accesorios metálicos comercialmente disponibles y cables de prevención de caídas que tengan suficiente resistencia para soportar el peso combinado del proyector y de la unidad de montaje en techo.
 - Afloje ligeramente los cables de prevención de caídas para no aplicar una carga en el proyector.
 - Consulte “Nombre de las partes del proyector” para conocer la ubicación de la barra de seguridad. (→ página 4)

Precauciones para garantizar el rendimiento del proyector

- Si entra por la lente una luz intensa como rayos láser, podría provocar un mal funcionamiento.
- Consulte con su distribuidor antes de usarlo en lugares donde hay presente mucho humo de cigarrillos o polvo.
- Si se proyecta la misma imagen fija durante un largo período de tiempo con un ordenador, etc., el patrón de la imagen puede permanecer en la pantalla tras detener la proyección, pero desaparecerá después de un tiempo. Esto sucede debido a las propiedades de los paneles de cristal líquido y no constituye un mal funcionamiento. Recomendamos usar un salvapantallas en el lado del ordenador.
- Al utilizar el proyector en una altitud de aproximadamente 5.500 pies/1.600 metros o superior, asegúrese de ajustar el [MODO DE VENTILADOR] en [ALTITUD ELEVADA]. De lo contrario, el interior del proyector puede calentarse y causar un mal funcionamiento.
- Al utilizar el proyector en altitudes elevadas (lugares donde la presión atmosférica es baja), puede ser necesario reemplazar los componentes ópticos antes de lo habitual.
- Acerca de mover el proyector
 - Desinstale el objetivo y asegúrese de volver a colocar la tapa de la lente para no rayarla. Además, coloque una tapa protectora contra el polvo en el proyector.
 - No exponga el proyector a vibraciones o a sacudidas fuertes. De lo contrario, el proyector podría resultar dañado.
- No utilice las patas de inclinación para un propósito diferente al de ajustar la inclinación del proyector. Una manipulación inadecuada como, por ejemplo, transportar el proyector por las patas de inclinación o utilizarlo apoyado contra la pared podría provocar un mal funcionamiento.
- No toque la superficie de la lente de proyección con las manos desnudas. Las huellas dactilares o la suciedad sobre la superficie de la lente de proyección se ampliarán y proyectarán en la pantalla. No toque la superficie de la lente de proyección.
- No desenchufe el cable de alimentación del proyector o de la toma de corriente durante la proyección. De lo contrario podría deteriorar el terminal AC IN del proyector o el contacto del enchufe. Para interrumpir el suministro de alimentación de CA mientras se están proyectando imágenes, utilice un disyuntor, etc.
- Acerca del manejo del mando a distancia
 - El mando a distancia no funcionará si el sensor remoto de señales del proyector o el transmisor de la señal del mando a distancia están expuestos a una luz potente o si hay obstáculos entre ellos que obstruyan las señales.
 - Opere el mando a distancia a, como máximo, 20 metros del proyector, apuntándolo al sensor remoto de señales del proyector.
 - No deje caer el mando a distancia ni lo maneje incorrectamente.
 - No permita que agua u otros líquidos alcancen el mando a distancia. Si se moja el mando a distancia, límpielo inmediatamente.
 - En la medida de lo posible, evite utilizarlo en lugares calientes y húmedos.
 - Cuando no tenga pensado utilizar el mando a distancia durante un largo período de tiempo, quite las dos pilas.
- Tome medidas para evitar que la luz externa se refleje sobre la pantalla. Asegúrese de que solo la luz del proyector se refleje sobre la pantalla. Cuanta menos luz externa haya sobre la pantalla, mayor será el contraste y más bellas se verán las imágenes.
- Acerca de las pantallas

Las imágenes no serán claras si hay suciedad, arañazos, decoloración, etc., en su pantalla. Maneje la pantalla con cuidado, protegiéndola de sustancias volátiles, arañazos y suciedad.
- Acerca de todas las operaciones de mantenimiento, consulte el Manual de instalación y siga las instrucciones adecuadamente.

Espacio libre para la instalación del proyector

- Cuando instale el proyector, deje suficiente espacio alrededor de este como se describe a continuación. De lo contrario, el aire de escape caliente emitido por el proyector puede volver a entrar. Asimismo, asegúrese de que el viento procedente del aire acondicionado no alcanza al proyector. El sistema de control de calor del proyector puede detectar una anomalía (error de temperatura) y desactivar la alimentación automáticamente.

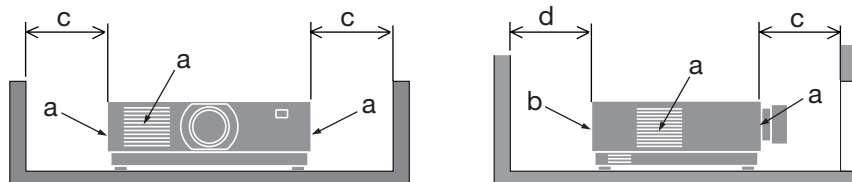

a: Rejilla de admisión/b: Rejilla de escape/c: 20 cm/8" o superior/d: 30 cm/12" o superior

NOTA:

- En la figura de arriba, se asume que existe suficiente espacio por encima del proyector.
- Al utilizar varios proyectores juntos, deje suficiente espacio alrededor de los proyectores para la entrada y salida de aire. Cuando las rejillas de admisión y escape están obstruidas, la temperatura en el interior del proyector aumentará y esto puede causar un mal funcionamiento.



Sobre los derechos de autor de las imágenes originales proyectadas:

No olvide que la utilización de este proyector para fines comerciales lucrativos, o para atraer la atención del público en lugares como cafeterías u hoteles, y el empleo de la compresión o la expansión de la imagen en pantalla con las subsiguientes funciones, podría originar problemas por la violación de los derechos de autor protegidos por la ley de propiedad intelectual.

[RELACIÓN DE ASPECTO], [KEYSTONE], función de aumento y otras funciones similares.

Función de gestión de energía

El proyector tiene funciones de gestión de energía. Para reducir el consumo de energía, las funciones de gestión de energía (1 y 2) vienen predeterminadas de fábrica como se muestra a continuación. Para controlar el proyector desde un dispositivo externo a través de una conexión de LAN o cable de serie, utilice el menú en pantalla para cambiar los ajustes de 1 y 2.

1. MODO DE ESPERA (ajuste de fábrica: NORMAL)

Para controlar el proyector desde un dispositivo externo, seleccione [RED EN MODO DE ESPERA] o [REPOSO] para [MODO DE ESPERA].

2. ENC. AUTO. DESACT. (ajuste de fábrica: 1 hora)

Para controlar el proyector desde un dispositivo externo, seleccione [DESACT.] para [ENC. AUTO. DESACT.].

Información sobre el registro y la licencia del software

- ProAssist y Virtual Remote son marcas comerciales o marcas comerciales registradas de Sharp NEC Display Solutions, Ltd. en Japón, los Estados Unidos y otros países.
- Los términos HDMI, HDMI High-Definition Multimedia Interface (Interfaz multimedia de alta definición), HDMI Trade Dress (diseño e imagen comercial HDMI) y los logotipos HDMI son marcas comerciales o marcas registradas de HDMI Licensing Administrator, Inc.



- HDBaseT™ y el logotipo de HDBaseT Alliance son marcas comerciales de HDBaseT Alliance.



- Trademark PJLink es una marca comercial aplicada a los derechos de marcas comerciales en Japón, Estados Unidos de América y otros países y regiones.
- Blu-ray es una marca comercial de Blu-ray Disc Association.
- CRESTRON y CRESTRON ROOMVIEW son marcas comerciales o marcas comerciales registradas de Crestron Electronics, Inc. en los Estados Unidos y en otros países.
- Extron y XTP son marcas registradas de RGB Systems, Inc. en los Estados Unidos.
- Ethernet es una marca registrada o una marca comercial de FUJIFILM Business Innovation Corp.
- Otros nombres de productos y empresas mencionados en este manual pueden ser marcas comerciales o marcas comerciales registradas de sus respectivos titulares.
- Virtual Remote Tool usa WinI2C/DDC library, © Nicomsoft Ltd.
- Licencias de software GPL/LGPL

El producto incluye software con licencia bajo GNU Licencia Pública General (GPL), GNU Licencia Pública General Reducida (LGPL) y otras.

Para obtener más información sobre cada software, visite nuestro sitio web.

https://www.sharp-nec-displays.com/dl/en/pj_manual/lineup.html

1. Compruebe la descripción general del producto, los artículos suministrados y los nombres de las piezas

1-1. Introducción al proyector

Esta sección incluye la descripción general de su nuevo proyector y describe sus características y controles.

- **Proyector de alta resolución/alto brillo de cristal líquido**

Este proyector tienen una resolución de pantalla de 1920 puntos × 1200 líneas (WUXGA) y una relación de aspecto de 16:10.

Modelo	Brillo
PV800UL-W/PV800UL-B	8000 lm
PV710UL-W/PV710UL-B	7100 lm

- **En el módulo de iluminación se encuentra instalado un diodo láser de larga duración**

El producto puede funcionar a un bajo coste debido a que la fuente de luz láser se puede utilizar durante un largo período de tiempo sin requerir sustitución o mantenimiento.

- **Amplia gama de selección de lentes opcionales que se ajustan al lugar de instalación**

Este proyector es compatible con 10 tipos de lentes opcionales, proporcionando así una selección de lentes adaptadas a una gran variedad de lugares de instalación y métodos de proyección.

Tenga en cuenta que ninguna lente viene instalada de fábrica. Adquiera por separado lentes opcionales.

- **Función de control de lente motorizada para ajustar fácilmente la posición de la imagen proyectada**

La posición de la imagen proyectada (desplazamiento de la lente) se puede ajustar mediante botones en el panel de control en la parte posterior de la caja o en el mando a distancia.

- **Proyección libre de 360 grados**

Este proyector puede instalarse universalmente en todos los ángulos.

Para controlar una adecuada inclinación, utilice la pata de inclinación. Instale un metal adecuado y una base lo suficientemente fuerte como para soportar el proyector y controlar el ángulo de instalación.

- **Función de conmutación sin corte para realizar cambios de pantalla más suaves al cambiar la señal**

Al cambiar el conector de entrada, la imagen visualizada antes del cambio se mantiene, de manera que la nueva imagen puede cambiarse sin tener que hacer una pausa debido a la ausencia de una señal.

- **Compatible con LAN por cable**

Viene equipado con los puertos LAN y Ethernet/HDBaseT (RJ-45). Utilizar una LAN por cable conectada con estos puertos habilita el control del proyector mediante un ordenador.

1. Compruebe la descripción general del producto, los artículos suministrados y los nombres de las piezas

• **Prácticas aplicaciones de software**

Compatible con nuestras aplicaciones de software (NaViSet Administrator 2, ProAssist, Virtual Remote Tool, etc.). El proyector puede ser controlado desde un ordenador conectado a través de una LAN por cable.

- **NaViSet Administrator 2**

Puede supervisar el estado del proyector y controlar una amplia gama de funciones.

- **ProAssist**

Puede controlar el proyector y corregir cualquier distorsión cuando proyecte en pantallas con formas únicas, como circulares, esféricas u otras superficies similares.

- **Virtual Remote Tool**

Se muestra en la pantalla del ordenador un mando a distancia virtual para realizar controles simples tales como encender y apagar el proyector, etc. También es posible cambiar el logotipo de fondo del proyector.

Visite nuestro sitio web para descargar cada software.

URL: <https://www.sharp-nec-displays.com/dl/en/index.html>

• **Compatibilidad con CRESTRON ROOMVIEW y Extron XTP**

El proyector es compatible con CRESTRON ROOMVIEW y Extron XTP, lo que permite gestionar y controlar varios dispositivos conectados a la red desde un ordenador. Además, permite la salida y el control de la imagen por medio de un transmisor Extron XTP conectado al proyector.

• **0,16 W (100-130 V CA)/0,32 W (200-240 V CA) en estado de espera con tecnología de ahorro de energía**

Al seleccionar [NORMAL] para [MODO DE ESPERA] desde el menú el proyector entra en el modo de ahorro de energía.

NORMAL: 0,16 W (100-130 V CA)/0,32 W (200-240 V CA)

RED EN MODO DE ESPERA: 1,6 W (100-130 V CA)/1,8 W (200-240 V CA)

• **[MODO DE LUZ] y visualización de "Medidor de CO₂"**

Se pueden seleccionar tres opciones de [MODO DE LUZ] de acuerdo con el propósito de uso. [AJUSTAR LUZ] también se puede utilizar para reducir la potencia de salida y controlar el consumo de energía. El efecto de ahorro de energía a partir de ese momento se tendrá en cuenta en la cantidad de emisiones de CO₂ reducidas y se mostrará en el mensaje de confirmación al apagar la alimentación, así como en el área [INFO.] en el menú en pantalla (MEDIDOR DE CO₂)

1. Compruebe la descripción general del producto, los artículos suministrados y los nombres de las piezas

1-2. ¿Qué contiene la caja?

Asegúrese de que la caja contiene todos los elementos que aparecen en la lista. Si falta alguna pieza, póngase en contacto con su distribuidor.

Conserve la caja y los materiales de embalaje originales por si tiene que transportar el proyector.

Proyector

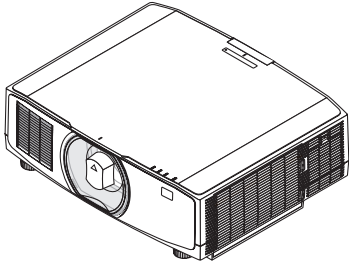

Tapa antipolvo de la lente
(24F53241)

* El proyector se envía sin lente.

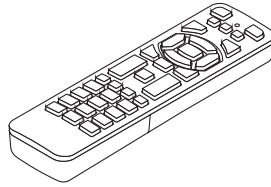

Mando a distancia
(7N901322)

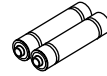

Pilas alcalinas AAA (x2)

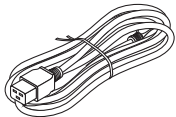

Cable de alimentación

Tipo de enchufe	
Para los EE. UU.	Para la UE
7N080242	7N080028

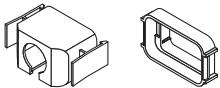

Tope del cable de alimentación
(24F53221/24F53232)



Correa
(24F54153)



Tornillo antirrobo de la lente
(24V00941)

Documentos

- Información importante (TINS-0003VW02/TINS-0004VW02/TINS-0023VW01)
Dependiendo de la región de compra, se puede incluir uno o dos.
- Guía de configuración rápida (TINS-0005VW01)
- Pegatina de seguridad (utilice esta pegatina cuando la contraseña de seguridad esté activada).

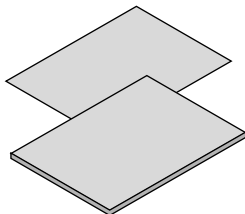

Solo para América del Norte

Garantía limitada

Para clientes en Europa

En nuestro sitio web encontrará nuestra Póliza de garantía válida actual:

<https://www.sharpnecdisplays.eu>

1. Compruebe la descripción general del producto, los artículos suministrados y los nombres de las piezas

1-3. Nombre de las partes del proyector

Parte delantera

La lente se vende por separado. La siguiente descripción es para cuando está instalada la lente NP13ZL.

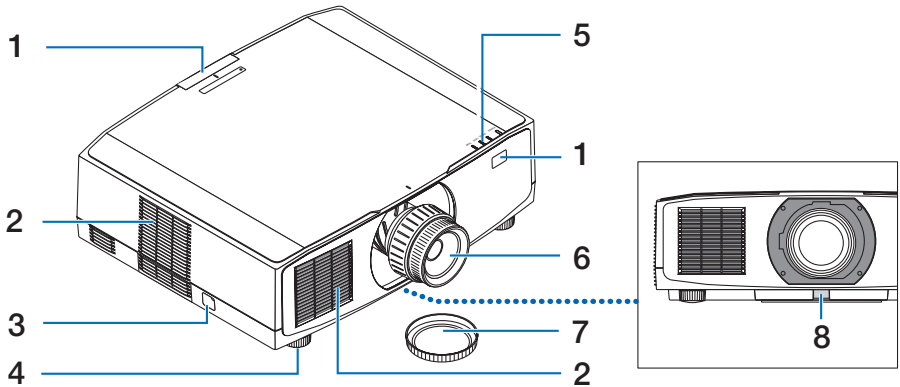

1. Sensor remoto

Esta parte recibe señales del mando a distancia. Existen dos ubicaciones en la parte delantera y trasera del proyector.

2. Rejilla de admisión

Toma aire exterior para enfriar la unidad.

3. Barra de seguridad

Coloque un dispositivo antirrobo. En la barra de seguridad se pueden introducir cables o cadenas de seguridad de hasta 0,18 pulgadas/4,6 mm de diámetro.

4. Pata de inclinación ajustable

Gire las patas de inclinación para ajustar la orientación hacia la izquierda/derecha.

5. Sección del indicador

La luz indicadora se enciende o parpadea para transmitir el estado del proyector (encendido/en espera/etc.)

6. Lente

Las imágenes son proyectadas desde aquí. (La lente se vende por separado).

7. Tapa de la lente

(La lente opcional es enviada con la tapa de la lente).

8. Botón de liberación de la lente

Usar para extraer el objetivo.

1. Compruebe la descripción general del producto, los artículos suministrados y los nombres de las piezas

Parte posterior

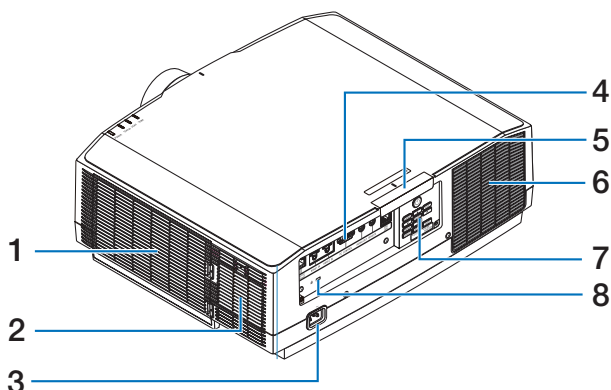

1. Rejilla de admisión/Filtro

Toma aire exterior para enfriar la unidad. El filtro evita que el polvo y la suciedad entren en el interior.

2. Rejilla de admisión

Toma aire exterior para enfriar la unidad.

3. Terminal AC IN

Conecte aquí la clavija de tres contactos del cable de alimentación suministrado y conecte el otro extremo del cable a una toma activa de corriente de pared.

4. Terminales

Conecte los cables para las diferentes señales de audio y vídeo.

5. Sensor remoto

Esta parte recibe señales del mando a distancia. Existen dos ubicaciones en la parte delantera y trasera del proyector.

6. Ranura de escape

El aire caliente sale por estas aberturas.

7. Controles

La alimentación del proyector se puede encender/apagar y la señal de la imagen proyectada se puede cambiar aquí.

8. Ranura de seguridad (K)*

Se utiliza cuando se conecta un cable anti-robbo.

* Seguridad y bloqueo antirrobo compatible con los cables/equipos de seguridad Kensington. Para más información sobre los productos, visite el sitio web de Kensington.

1. Compruebe la descripción general del producto, los artículos suministrados y los nombres de las piezas

Controles/Indicadores

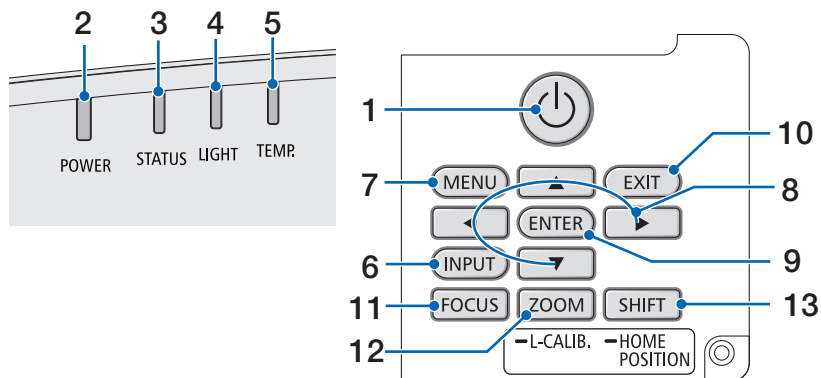

1. Botón (POWER)

Alterna entre la activación del proyector y el modo de espera.

Al apagar la alimentación (en espera), al pulsar el botón una vez aparecerá un mensaje de confirmación en la pantalla, así que pulse el botón una vez más.

2. Indicador POWER

Indica el estado de alimentación del proyector. El indicador se ilumina en azul cuando está encendido. Dependiendo del estado de la alimentación, se iluminará o parpadeará en verde o naranja cuando la alimentación esté apagada. Consulte la sección "Mensaje del indicador" para obtener más detalles. (→ página 40)

3. Indicador STATUS

Se enciende o parpadea cuando se pulsa un botón de operación mientras la unidad está en el modo de bloqueo de teclas, mientras la lente se está calibrando, etc. Consulte la sección "Indicador de mensaje" para obtener más detalles. (→ página 40)

4. Indicador LIGHT

Indica el estado de la fuente de iluminación.

5. Indicador TEMP.

Indica altas temperaturas alrededor del proyector.

6. Botón INPUT

Selecciona la señal de entrada. Si lo pulsa rápidamente mostrará la pantalla de selección de entrada. Si se pulsa durante un segundo o más, se iniciará una serie de comprobaciones automáticas en el orden de HDMI1 → HDMI2 → HDBaseT, y si se detecta una señal de entrada, se proyectará esa señal.

7. Botón MENU

Muestra el menú en pantalla para varias configuraciones y ajustes.

1. Compruebe la descripción general del producto, los artículos suministrados y los nombres de las piezas

8. ▲▼◀▶/Botones de volumen ◀▶

- Cuando se muestra el menú en pantalla, use los botones ▼▲◀▶ para seleccionar el elemento que desea establecer o ajustar.
- Cambia el patrón cuando se muestra el el modelo de prueba.
- Cuando no se muestra el menú en pantalla, use los botones ◀/▶ para ajustar la salida de sonido del proyector.

9. Botón ENTER

Se mueve al siguiente menú cuando se visualiza el menú en pantalla. Confirma el elemento cuando se visualiza el mensaje de confirmación.

10. Botón EXIT

Vuelve al menú del nivel anterior cuando se muestra el menú en pantalla. Cierra el menú cuando aparece un cursor en el menú principal. Cancela la operación cuando se visualiza el mensaje de confirmación.

11. Botón FOCUS

Objetivos aplicables: NP40ZL/NP41ZL/NP43ZL/NP44ML/NP50ZL

Abra la pantalla de ajuste del enfoque y enfoque la imagen proyectada.

12. Botón ZOOM/L-CALIB.

Objetivos aplicables: NP40ZL/NP41ZL/NP43ZL/NP44ML/NP50ZL

- Pulse brevemente para abrir la pantalla de ajuste del zoom. Ajuste con precisión el tamaño de la imagen proyectada.
- Mantenga pulsado (dos segundos o más) para corregir el rango de ajuste de la lente adjunta (calibración).

13. Botón SHIFT/HOME POSITION

- Pulse brevemente para mostrar la pantalla de desplazamiento de la lente. Ajustelos utilizando los botones ▼▲◀▶.
- Mantenga pulsado (dos segundos o más) para devolver el ajuste de desplazamiento de la lente a su posición inicial.

1. Compruebe la descripción general del producto, los artículos suministrados y los nombres de las piezas

Características del panel de terminales

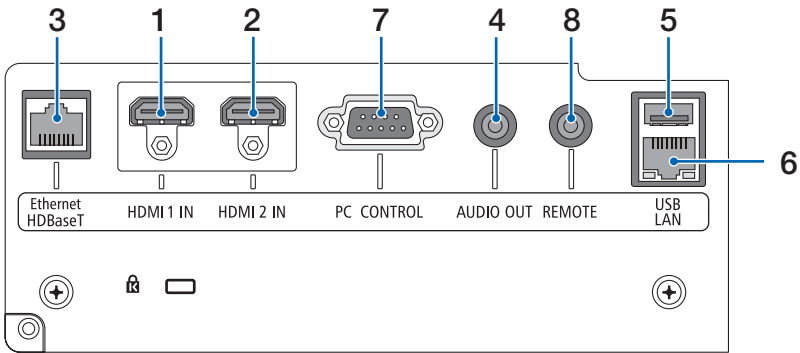

1. Terminal HDMI 1 IN (tipo A)

Se conecta a los terminales de salida de un ordenador, reproductor blu-ray, etc.

2. Terminal HDMI 2 IN (tipo A)

Se conecta a los terminales de salida de un ordenador, reproductor blu-ray, etc.

3. Puerto Ethernet/HDBaseT (RJ-45)

Se conecta a un dispositivo de transmisión compatible con HDBaseT comercialmente disponible.

4. Mini clavija AUDIO OUT (mini estéreo)

Envía la señal de audio correspondiente a la imagen proyectada desde el proyector.

5. Puerto USB (tipo A)

Utilice un suministro de alimentación de 5 V/1,4 A.

6. Puerto LAN (RJ-45)

Conecta la unidad a una LAN por cable.

7. Puerto PC CONTROL (D-Sub de 9 pines)

Utilice este puerto para conectar un PC o sistema de control. Esto le permite controlar el proyector utilizando el protocolo de comunicación serial.

8. Terminal REMOTE (mini estéreo)

Use este terminal para el mando a distancia alámbrico del proyector.

NOTA:

- Cuando se conecte el cable de un mando a distancia en el terminal REMOTE, no se podrán llevar a cabo las operaciones del mando a distancia por infrarrojos.
- Si [HDBaseT] está seleccionado en [SENSOR REMOTO] el proyector está conectado a un dispositivo de transmisión comercialmente disponible compatible con HDBaseT, las operaciones de control remoto por infrarrojos no se llevan a cabo si la transmisión de las señales del mando a distancia ha sido configurada en el dispositivo de transmisión. Sin embargo, el control remoto usando rayos infrarrojos se puede llevar a cabo cuando el suministro de alimentación del dispositivo de transmisión está apagado.

1. Compruebe la descripción general del producto, los artículos suministrados y los nombres de las piezas

1-4. Denominación de las partes del mando a distancia

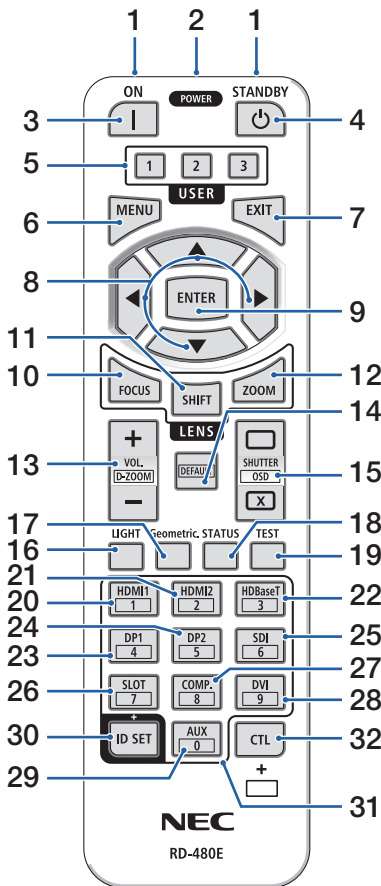

1. Transmisor infrarrojo

Las señales del mando a distancia se envían a través de una señal infrarroja. Apunte el mando a distancia hacia el receptor del mando a distancia en el proyector.

2. Clavija remota

Conecte aquí un cable remoto disponible comercialmente para la operación por cable.

3. Botón POWER ON (|)

Enciende la alimentación cuando está en modo de reposo o de espera.

4. Botón POWER STANDBY (|)

Al pulsar el botón una vez, aparecerá el mensaje de confirmación de apagado. Pulse el botón POWER STANDBY (o ENTER) una vez más para apagar el proyector.

5. Botón USER 1/2/3

Las siguientes funciones se ajustan en el momento del envío.

USER 1: (Sin función)

USER 2: MUTE AUDIOVISUAL

Apaga la imagen y el sonido durante un breve período de tiempo. Pulse de nuevo el botón para anular el silenciamiento.

USER 3: CONGELAR

Cambia el vídeo proyectado a una imagen fija.

Pulse de nuevo el botón para reanudar.

Las funciones también se pueden ajustar seleccionándolas de entre los 9 tipos de funciones.

6. Botón MENU

Muestra el menú en pantalla para varias configuraciones y ajustes.

7. Botón EXIT

Vuelve al menú del nivel anterior cuando se muestra el menú en pantalla. Cierra el menú cuando aparece un cursor en el menú principal. Cancela la operación cuando se visualiza el mensaje de confirmación.

1. Compruebe la descripción general del producto, los artículos suministrados y los nombres de las piezas

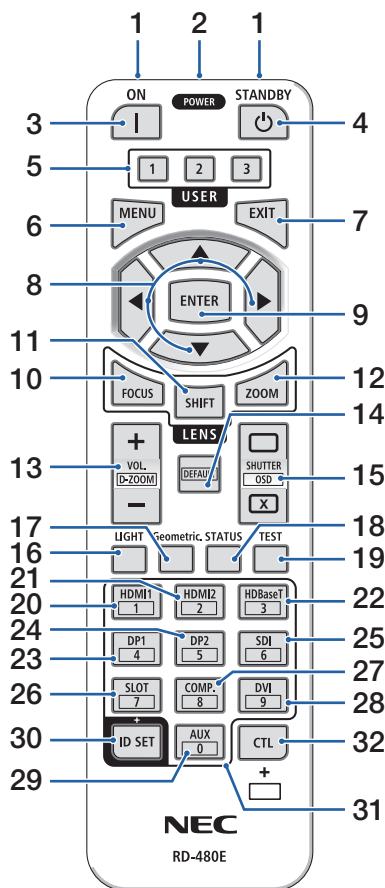

8. Botón ▲▼◀▶

- Cuando se muestra el menú en pantalla, use los botones ▲▼◀▶ para seleccionar el elemento que desea establecer o ajustar.
- Cambia el patrón cuando se muestra el modelo de prueba.

9. Botón ENTER

Se mueve al siguiente menú cuando se visualiza el menú en pantalla. Confirma el elemento cuando se visualiza el mensaje de confirmación.

10. Botón FOCUS

Objetivos aplicables: NP40ZL/NP41ZL/NP43ZL/NP44ML/NP50ZL

Abre la pantalla de ajuste del enfoque. Ajuste el enfoque (de la lente) con los botones ◀/▶.

11. Botón SHIFT

Aparecerá la pantalla de ajuste de desplazamiento de la lente. Utilice los botones ▲▼◀▶ para ajustar la posición de la lente.

12. Botón ZOOM

Objetivos aplicables: NP40ZL/NP41ZL/NP43ZL/NP44ML/NP50ZL

Abre la pantalla de ajuste del zoom. Ajuste el zoom con los botones ◀/▶.

13. Botón VOL./D-ZOOM (+)(-)

Ajusta el nivel de volumen de los terminales de salida de audio. Al pulsar simultáneamente el botón CTL, la imagen se expandirá o se reducirá (volverá al estado original).

14. Botón DEFAULT

(No disponible en esta gama de proyectores. Para futuras expansiones)

1. Compruebe la descripción general del producto, los artículos suministrados y los nombres de las piezas

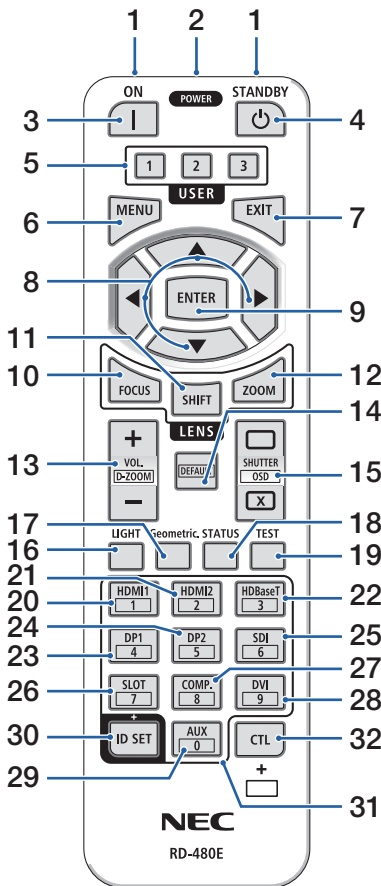

15. Botón SHUTTER/OSD OPEN (□)/CLOSE (⊠)

Pulse el botón CLOSE para apagar la fuente de iluminación y detener temporalmente la proyección. Pulse el botón OPEN para reanudar. Pulse simultáneamente los botones CTL y CLOSE para cerrar la visualización en pantalla (silenciamiento de la pantalla). Pulse simultáneamente los botones CTL y OPEN para retroceder.

16. Botón LIGHT

Muestra la pantalla del modo de luz.

17. Botón Geometric.

Muestra [CORRECCIÓN GEOMÉTRICA] desde el menú en pantalla. Utilícelo para ajustar las distorsiones en las imágenes proyectadas.

18. Botón STATUS

Muestra [TIEMPO DE USO] de [INFO.] desde el menú en pantalla.

19. Botón TEST

Proyecta un modelo de prueba.

20. Botón HDMI1

Selecciona la entrada HDMI1.

21. Botón HDMI2

Selecciona la entrada HDMI2.

22. Botón HDBaseT

Selecciona HDBaseT.

23. Botón DP1

(No disponible en esta gama de proyectores).

24. Botón DP2

(No disponible en esta gama de proyectores).

25. Botón SDI

(No disponible en esta gama de proyectores).

26. Botón SLOT

(No disponible en esta gama de proyectores).

27. Botón COMP.

(No disponible en esta gama de proyectores).

1. Compruebe la descripción general del producto, los artículos suministrados y los nombres de las piezas

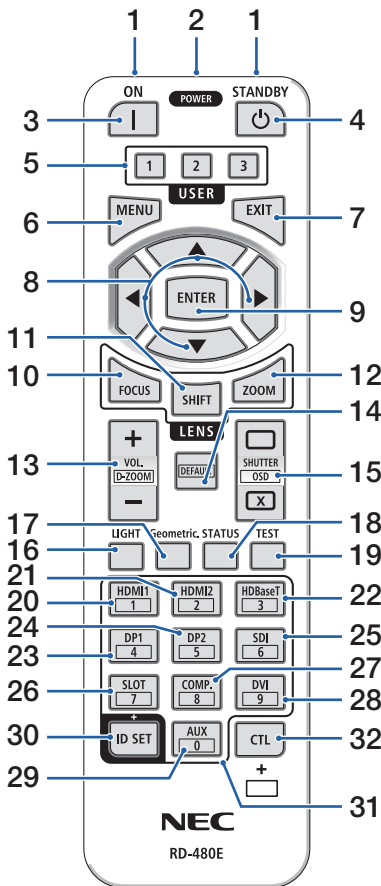

28. Botón DVI

(No disponible en esta gama de proyectores).

29. Botón AUX

(No disponible en esta gama de proyectores. Para futuras expansiones)

30. Botón ID SET

Se utiliza para ajustar el ID de control cuando se realizan operaciones individuales en múltiples proyectores usando el mando a distancia.

31. Botón de teclado numérico

Se utiliza para introducir el ID de control cuando se realizan operaciones individuales en múltiples proyectores usando el mando a distancia (ajuste el ID de control). Pulsar el botón 0 mientras mantiene pulsado el botón ID SET eliminará cualquier configuración del ID de control.

32. Botón CTL

Este es un botón multipropósito para el uso combinado con otros botones.

1. Compruebe la descripción general del producto, los artículos suministrados y los nombres de las piezas

Instalación de pilas

1. Pulse el pestillo y extraiga la cubierta de la pila.

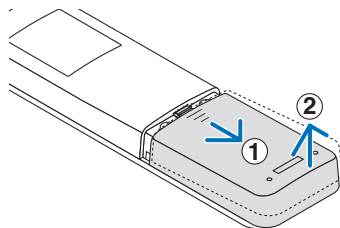

2. Instale pilas nuevas (AAA). Asegúrese de que la polaridad (+/-) de las pilas sea correcta.

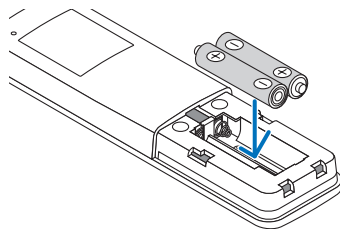

3. Deslice la cubierta sobre las pilas hasta que encaje en posición.

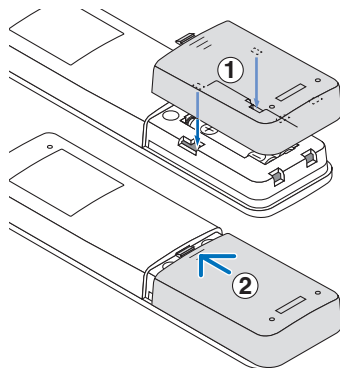

NOTA:

- No mezcle pilas nuevas y usadas y no mezcle pilas de distinto tipo.

Precauciones con el mando a distancia

- Manipule el mando a distancia con cuidado.
- Si el mando a distancia se moja, límpielo y séquelo inmediatamente.
- Evite el calor y humedad excesivos.
- No cortocircuite, caliente ni desmonte las pilas.
- No arroje las pilas al fuego.
- Cuando no vaya a usar el mando a distancia por un período prolongado de tiempo, extraiga las pilas.
- Asegúrese de que la polaridad (+/-) de las pilas sea correcta.
- No utilice pilas nuevas y usadas al mismo tiempo y no mezcle pilas de distinto tipo.
- Deseche las pilas usadas según las regulaciones locales.
- Tenga en cuenta que si hay instalados múltiples proyectores cerca, los otros proyectores podrían encenderse accidentalmente al activar la alimentación con el mando a distancia.

1. Compruebe la descripción general del producto, los artículos suministrados y los nombres de las piezas

Rango de operación para el mando a distancia inalámbrico

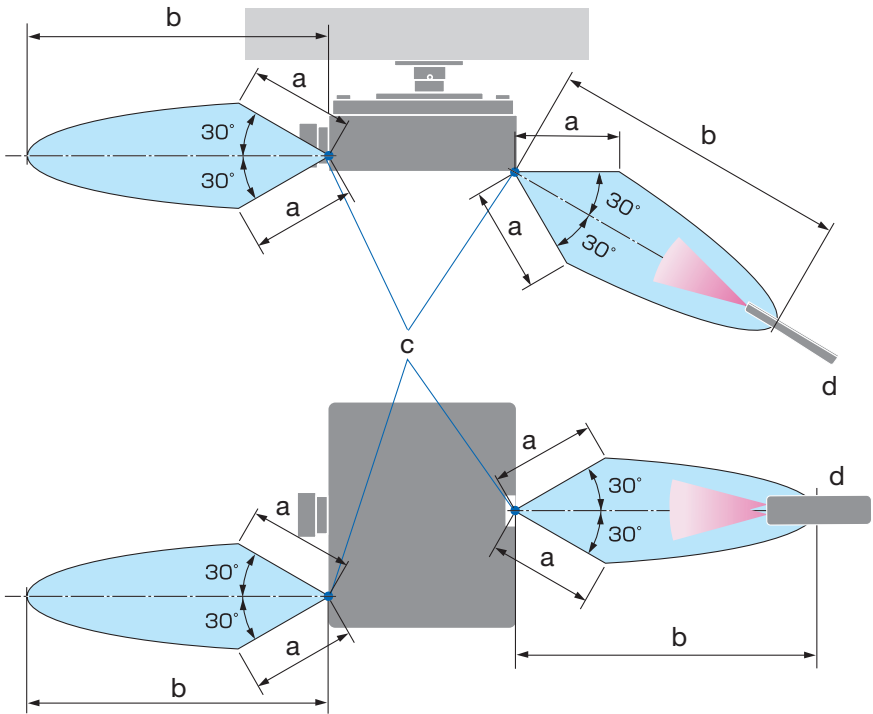

a: 7 m/276"/b: 20 m/787"/c: Sensor remoto en la caja del proyector/d: Mando a distancia

- El proyector no responderá si hay objetos entre el mando a distancia y el sensor o si el sensor está expuesto a alguna luz fuerte. Las pilas débiles también pueden impedir que el mando a distancia controle correctamente el proyector.

1. Compruebe la descripción general del producto, los artículos suministrados y los nombres de las piezas

Uso del mando a distancia en la operación por cable

Conecte un extremo del cable del mando a distancia al terminal REMOTE y el otro extremo a la clavija remota del mando a distancia.

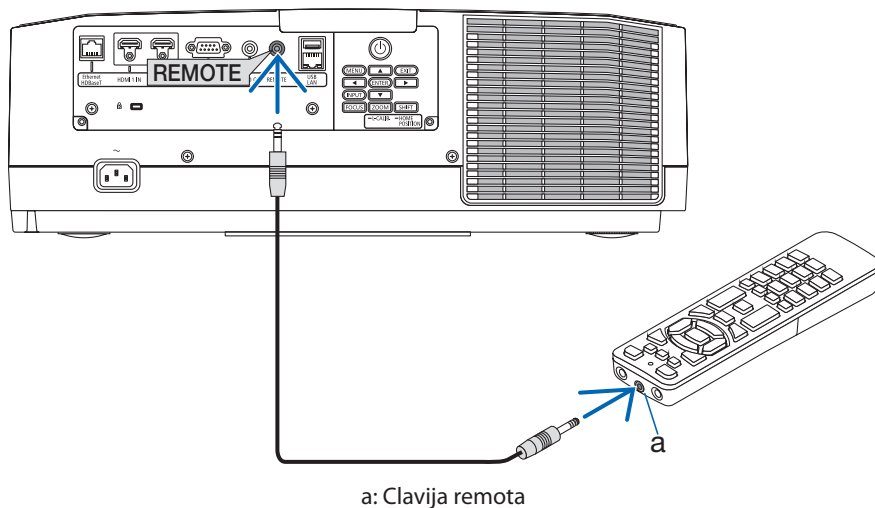

NOTA:

- Cuando se introduce un cable de mando a distancia en el terminal REMOTE, el mando a distancia no funciona mediante la comunicación inalámbrica por infrarrojos.
 - El proyector no suministrará alimentación al mando a distancia a través de la clavija REMOTE. Al usar el mando a distancia en la operación por cable, se necesita una pila.
-

2. Proyección de una imagen (funcionamiento básico)

En esta sección se describe la forma de encender el proyector y proyectar una imagen en la pantalla.

2-1. Flujo de proyección de una imagen

Paso 1

- Conectar su ordenador/Conectar el cable de alimentación (→ [página 17](#))



Paso 2

- Encender el proyector (→ [página 19](#))



Paso 3

- Seleccionar una fuente (→ [página 22](#))



Paso 4

- Ajustar el tamaño y la posición de la imagen (→ [página 24](#))



Paso 5

- Ajustar una imagen y sonido (→ [página 34](#))



Paso 6

- Realizar una presentación



Paso 7

- Apagar el proyector (→ [página 35](#))



Paso 8

- Después del uso (→ [página 36](#))

2-2. Conectar su ordenador/Conectar el cable de alimentación

1. Conecte su ordenador al proyector.

Esta sección le mostrará una conexión básica a un ordenador.

Conecte un cable HDMI comercialmente disponible entre el conector de salida HDMI del ordenador y el conector de entrada HDMI 1 IN o HDMI 2 IN del proyector.

2. Conecte el cable de alimentación suministrado al proyector.

Primero, conecte la clavija de tres contactos del cable de alimentación suministrado al terminal AC IN del proyector y, a continuación, conecte la otra clavija del cable de alimentación suministrado directamente a la toma de corriente de la pared. No utilice ningún adaptador de enchufe.



PRECAUCIÓN:

- Este equipo ha sido diseñado para utilizarse conectando el cable de alimentación a la toma a tierra. Si el cable de alimentación no está conectado a tierra, podría provocar una descarga eléctrica. Asegúrese de que el cable de alimentación está conectado directamente a la toma de corriente de la pared y a tierra.
No utilice un adaptador conversor de enchufe de 2 pasadores.
- Asegúrese de conectar el proyector y el ordenador (origen de la señal) al mismo punto de tierra. Si el proyector y el ordenador (origen de la señal) se conectan a diferentes puntos de tierra, las fluctuaciones en el potencial de tierra pueden provocar un incendio o humo.
- Para evitar que el cable de alimentación se suelte, asegúrese de que todas las patillas del enchufe del cable de alimentación estén completamente introducidas en el terminal AC IN del proyector antes de usar el tope del cable de alimentación. Un contacto suelto del cable de alimentación podría causar incendios o descargas eléctricas.

Al conectar el cable de alimentación, el indicador POWER del proyector se iluminará.

2. Proyección de una imagen (funcionamiento básico)

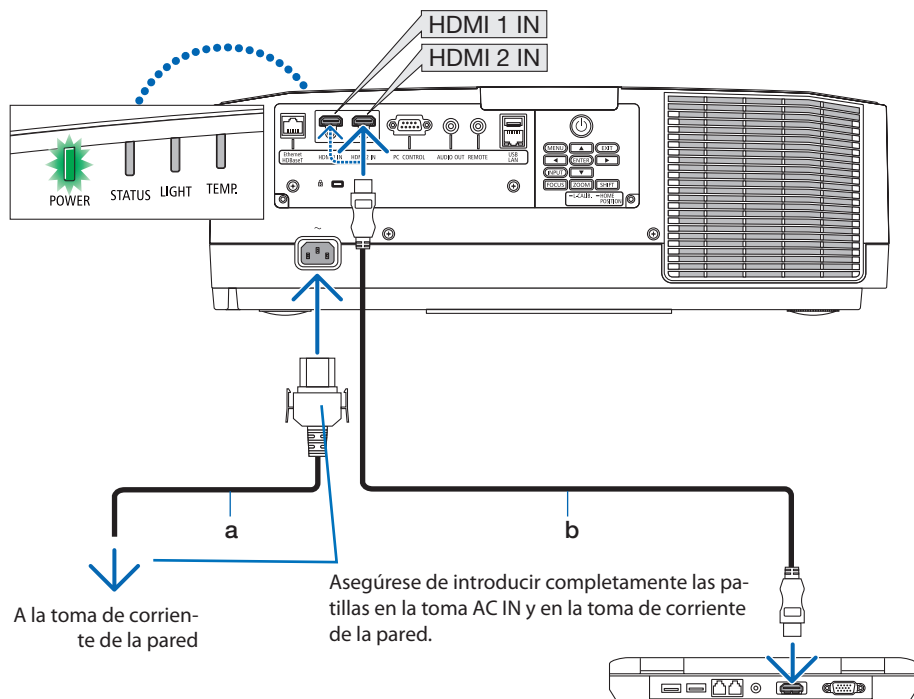

A la toma de corriente de la pared

Asegúrese de introducir completamente las pautillas en la toma AC IN y en la toma de corriente de la pared.

a: Cable de alimentación (suministrado)/b: Cable HDMI (no suministrado)

- Utilice un cable certificado HDMI® de alta velocidad.
- Para evitar que el cable de alimentación se salga accidentalmente del terminal AC IN del proyector, utilice el tope del cable de alimentación. Inserte el enchufe del cable de alimentación en el terminal AC IN hasta que el tope del cable de alimentación esté completamente sujeto y se escuche un clic.

PRECAUCIÓN:

Las piezas del proyector podrían llegar a calentarse temporalmente si se apaga el proyector con el botón POWER o si desconecta el suministro de alimentación de CA durante la operación del proyector de forma normal.
Tenga cuidado al sujetar el proyector.

NOTA:

- Si tira del cable de suministro de alimentación mientras el conector está fijado, la unidad principal podría caerse y resultar dañada.

2-3. Encender el proyector

ADVERTENCIA

El proyector produce una luz intensa. Al encender el proyector, opere desde el lateral o la parte trasera del proyector (fuera de la zona de peligro). Igualmente, al encender la alimentación, asegúrese de que nadie dentro del rango de proyección está mirando a la lente.

1. Retire la tapa de la lente.

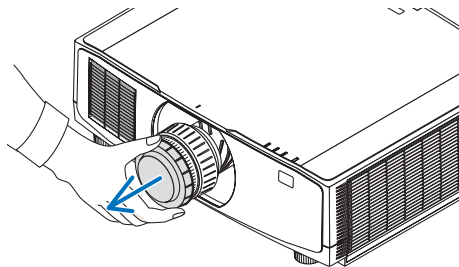

2. Pulse el botón (POWER) en la caja del proyector o el botón POWER ON del mando a distancia.

El indicador POWER iluminado en verde comenzará a parpadear en azul. Después de eso, la imagen será proyectada en la pantalla.

SUGERENCIA:

- Cuando se visualiza el mensaje “¡EL PROYECTOR ESTÁ BLOQUEADO! INTRODUZCA SU CONTRASEÑA.”, quiere decir que la característica [SEGURIDAD] está activada.

Después de encender el proyector, asegúrese de que el ordenador o la fuente de vídeo se encuentren encendidos.

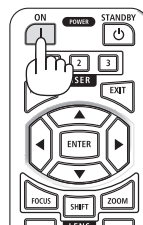

NOTA:

- Se visualizará una pantalla azul (fondo azul) cuando no exista ninguna señal de entrada (según los ajustes predeterminados del menú).

Realización de la calibración de la lente

Después de montar o de sustituir la unidad de la lente, disponible por separado, realice la [CALIBRACIÓN DE LENTE] manteniendo pulsado el botón ZOOM/L-CALIB. en la caja durante unos dos segundos.

La calibración corrige el zoom ajustable, el desplazamiento y la gama de enfoque. Si no realiza la calibración, podría no ser capaz de obtener el mejor enfoque y zoom incluso si ajusta el enfoque y el zoom para la lente.

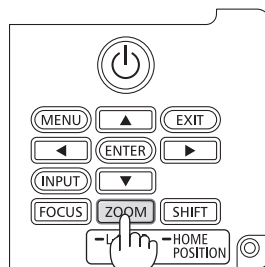

2. Proyección de una imagen (funcionamiento básico)

Nota acerca de la pantalla inicial (pantalla de selección de idioma de menú)

Cuando encienda el proyector por primera vez, accederá al menú inicial. Este menú le da la oportunidad de seleccionar uno de los 30 idiomas del menú.

Para seleccionar un idioma del menú siga los pasos que se indican a continuación:

1. Use el botón ▲, ▼, ◀ o ▶ para seleccionar uno de los 30 idiomas del menú.

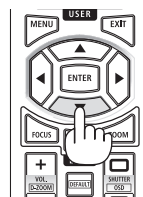

2. Pulse el botón ENTER para ejecutar la selección.

Después de hacerlo, puede continuar con las operaciones del menú.

Si lo desea, puede seleccionar el idioma del menú posteriormente.

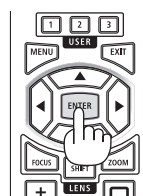

NOTA:

- Extraiga la tapa de la lente mientras la alimentación del proyector está activada.
Si la tapa de la lente está instalada, podría deformarse debido a las altas temperaturas.
- Si el indicador STATUS está iluminado en naranja con el botón de alimentación pulsado, el proyector no se encenderá puesto que [BLOQ. PANEL DE CONT.] está en [ACT.]. Cancele el bloqueo desactivándolo.
- Mientras el indicador POWER parpadee en cortos ciclos en azul, la alimentación no podrá ser desconectada utilizando el botón de alimentación.

2-4. Selección de una fuente

Selección de una fuente de ordenador o de vídeo

NOTA:

- Encienda el equipo de la fuente de ordenador o vídeo conectado al proyector.

Detección automática de la señal

Pulse el botón INPUT durante 1 segundo o más. El proyector buscará la fuente de entrada disponible y la visualizará. La fuente de entrada cambiará de la siguiente manera:

HDMI1 → HDMI2 → HDBaseT → HDMI1 → ...

- Púlselo brevemente para visualizar la pantalla [ENTRADA].

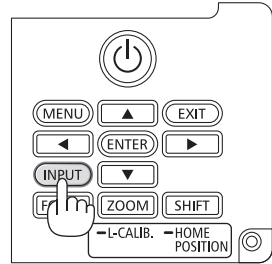
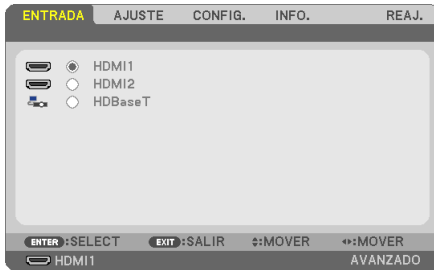

- Pulse los botones ▼/▲ para asociar el terminal de entrada objetivo y enseguida pulse el botón ENTER para cambiar la entrada. Para eliminar la visualización del menú en la pantalla [ENTRADA], pulse el botón MENU o EXIT.

SUGERENCIA:

- Si no hay ninguna señal de entrada disponible, la entrada será omitida.

Uso del mando a distancia

Pulse cualquiera de los botones HDMI1, HDMI2 o HDBaseT.

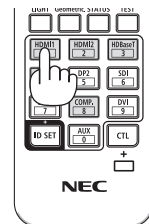

Seleccionar la fuente predeterminada

Puede ajustar una fuente como fuente predeterminada de tal manera que sea visualizada cada vez que el proyector se encienda.

1. Pulse el botón MENU.

Se visualizará el menú.

2. Pulse el botón ► para seleccionar [CONFIG.] y pulse el botón ▼ o el botón ENTER para seleccionar [GENERAL].

3. Pulse el botón ► para seleccionar [OPCIONES(2)] y pulse el botón ▼ o el botón ENTER.

4. Pulse el botón ▼ cuatro veces para seleccionar [SEL. ENTRADA PREDET.] y pulse el botón ENTER.



La pantalla [SEL. ENTRADA PREDET.] será visualizada.



5. Seleccione una fuente como la fuente predeterminada y pulse el botón ENTER.

6. Pulse el botón EXIT varias veces para cerrar el menú.

7. Reinicie el proyector.

La fuente que seleccionó en el paso 5 será proyectada.

2-5. Ajuste del tamaño y la posición de la imagen

Puede utilizar el desplazamiento de la lente, la pata de inclinación ajustable, el zoom y el enfoque para ajustar el tamaño y la posición de la imagen.

Los dibujos y los cables no aparecen en las ilustraciones de este capítulo para mostrar los ejemplos con mayor claridad.

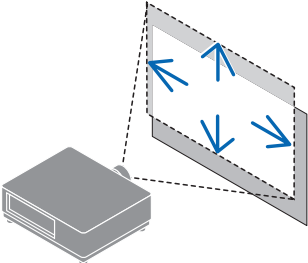
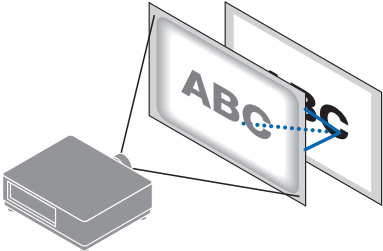
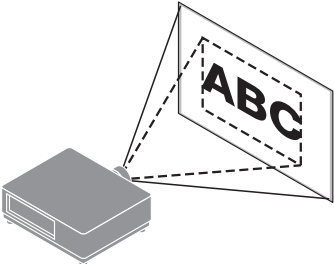
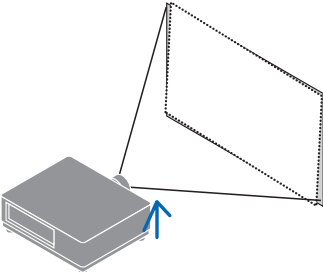
<p>Ajuste de la posición vertical y horizontal de la imagen proyectada "Desplazamiento de la lente" (→ página 25)</p> 	<p>Ajuste del enfoque "Enfoque" (→ página 27)</p> 
<p>Ajuste con precisión del tamaño de una imagen "Zoom" (→ página 32)</p> 	<p>Ajuste de la inclinación de la imagen proyectada "Pata de inclinación" (→ página 33)</p> 

NOTA:

- Al ajustar el desplazamiento de la lente, el enfoque motorizado o el zoom motorizado utilizando el mando a distancia o los botones de la caja del proyector, no utilice MOD. PRUEBA y utilice uno de los siguientes.
 - Visualice el patrón utilizado para ajustar el enfoque en el fondo.
 - Projete una imagen (su patrón de ajuste) desde un ordenador, etc., conectado al proyector.

Visualización del patrón utilizado para ajustar el enfoque como fondo

1. Abra el menú en pantalla, seleccione [CONFIG.]→[MENÚ]→[FONDO] y ajuste a [ENFOQUE].
2. Cambie a un terminal sin señal de entrada para ajustar el dispositivo al estado sin señal.

Una vez que haya terminado de ajustar la imagen proyectada, ajuste [FONDO] a un ajuste distinto de [ENFOQUE] según sea necesario.

Ajuste de la posición vertical de una imagen proyectada (desplazamiento de lente)

PRECAUCIÓN

- Realice el ajuste por detrás o desde el lateral del proyector. Si los ajustes se llevan a cabo desde delante, sus ojos podrían estar expuestos a una luz potente y resultar dañados.
- Mantenga las manos alejadas de la zona de montaje de la lente mientras realiza el desplazamiento de la lente. De lo contrario podría resultar en dedos pellizcados por el movimiento de la lente.

1. Pulse el botón **SHIFT/HOME POSITION** de la caja o el botón **SHIFT** del mando a distancia.

Se visualizará la pantalla [CAMBIO DE LENTE].



2. Pulse los botones **▼▲◀▶** para mover la imagen proyectada.

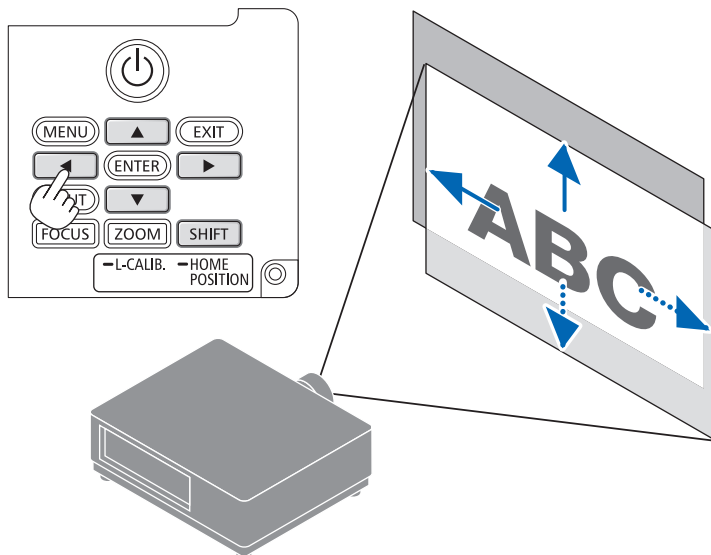

Para ajustar la lente en la posición de inicio

Mantenga pulsado el botón **SHIFT/HOME POSITION** durante más de 2 segundos. La lente montada en el proyector vuelve a la posición de inicio. (más o menos a la posición central)

2. Proyección de una imagen (funcionamiento básico)

NOTA:

- Si la lente se desliza al máximo en la dirección diagonal, el área periférica de la pantalla se oscurecerá o ensombrecerá.
- Use NP11FL en la posición de inicio. Si es necesario, ajuste con precisión la posición de la imagen proyectada utilizando la función de desplazamiento de la lente.
- Fije el NP50ZL al proyector usando el kit de soporte suministrado. Afloje los pernos del kit de soporte, puede ajustar el desplazamiento de la lente.
- Instale el NP44ML en el proyector utilizando el kit de soporte vendido por separado (NP01LK). El desplazamiento de la lente no está disponible para el NP44ML.

SUGERENCIA:

- La siguiente imagen muestra el rango de ajuste de desplazamiento de la lente (método de proyección: escritorio/frontal) de del objetivo NP41ZL.

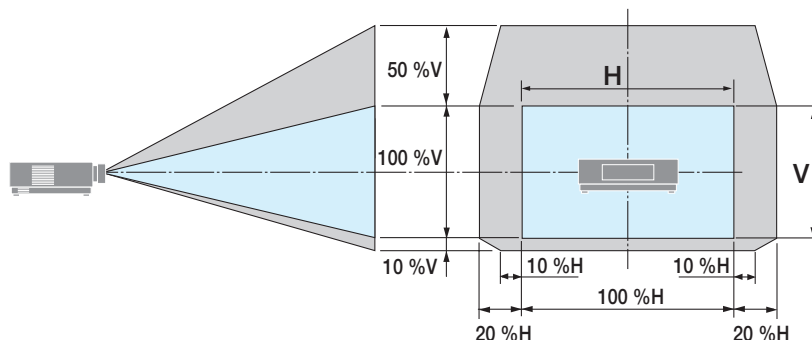

Descripción de los símbolos: V indica vertical (altura de la imagen proyectada), H indica horizontal (anchura de la imagen proyectada).

Enfoque

Recomendamos ajustar el enfoque después de que el patrón utilizado para ajustar el enfoque en el fondo haya sido visualizado durante 30 minutos. (→ página 24)

Lentes aplicables: NP12ZL/NP13ZL/NP14ZL/NP15ZL (enfoque manual)

Utilice el anillo de enfoque para lograr el mejor enfoque.

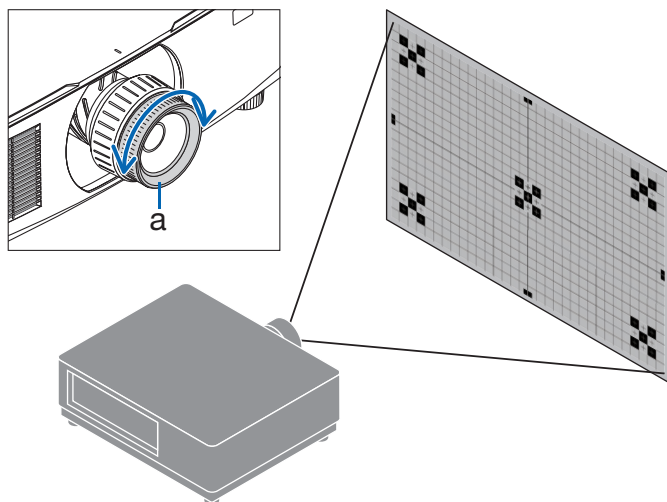

a: Anillo de enfoque

2. Proyección de una imagen (funcionamiento básico)

Lente aplicable: NP11FL (enfoque manual)

Con la lente NP11FL, ajuste el enfoque y la distorsión de la imagen.

Preparaciones:

Mantenga pulsado el botón SHIFT/HOME POSITION de la caja durante no más de 2 segundos para desplazar la lente hacia la posición de inicio.

1. Gire el anillo de distorsión hacia el extremo izquierdo.

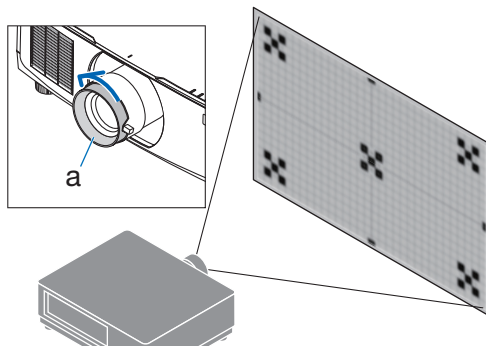

a: Anillo de distorsión

2. Gire la palanca de enfoque en sentido horario para ajustar el enfoque en el centro de la pantalla.

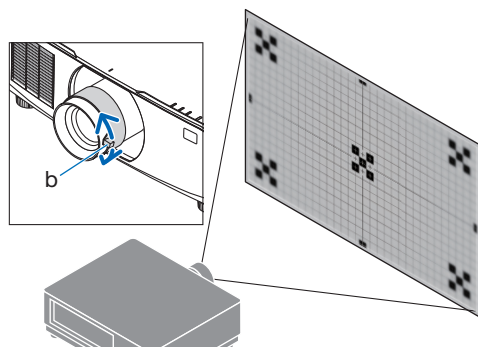

b: Palanca de enfoque

3. Utilice el anillo de distorsión para corregir la distorsión de la pantalla.

(Esto también enfoca el área periférica de la pantalla).

4. Utilice la palanca de enfoque para el ajuste del enfoque general de la pantalla.

* Si el enfoque en el centro de la pantalla está desenfocado, gire un poco el anillo de distorsión en sentido antihorario. El enfoque en el centro de la pantalla ya puede ajustarse con la palanca de enfoque.

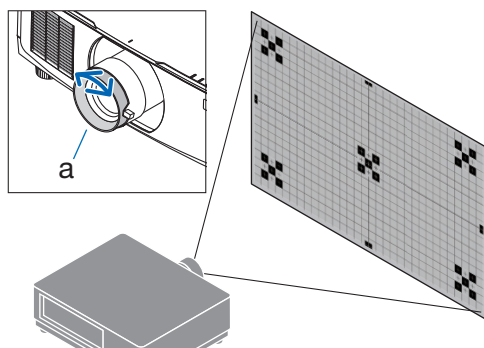

a: Anillo de distorsión

2. Proyección de una imagen (funcionamiento básico)

Lente aplicable: NP40ZL/NP41ZL (enfoco motorizado)

1. Pulse el botón FOCUS.

Aparecerá la pantalla de control [ENFOQUE DE LA LENTE].



Pulse los botones ◀▶ para ajustar el enfoque.

2. Cuando el cursor se encuentra en el [CENTRO] del menú en pantalla, pulse el botón ◀ o ▶ para alinear el enfoque alrededor del eje óptico.

* La imagen muestra un ejemplo cuando el desplazamiento de la lente se mueve hacia arriba. El enfoque de la parte inferior de la pantalla es alineado.

Cuando la lente está en el centro, el enfoque del centro de la pantalla es alineado.

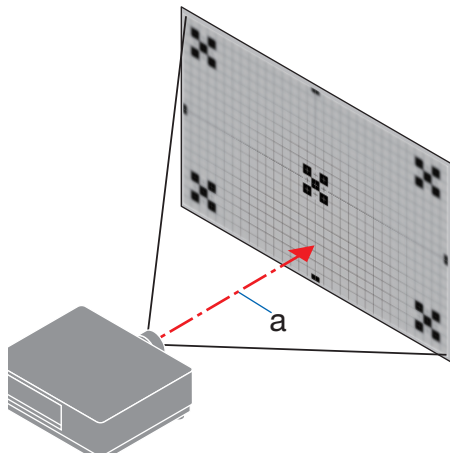
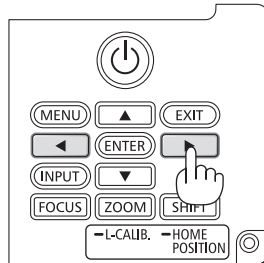
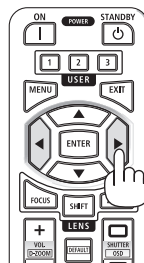
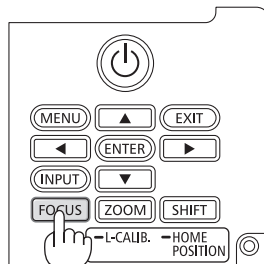
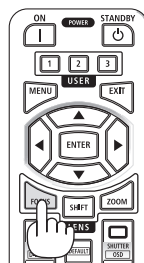

a: Eje óptico

2. Proyección de una imagen (funcionamiento básico)

3. Pulse el botón ▼ para seleccionar [ALREDEDOR] en el menú en pantalla y, a continuación, pulse el botón ◀ o ▶ para alinear el enfoque del área periférica de la pantalla. Durante esta operación, se mantendrá el enfoque alrededor del eje óptico.

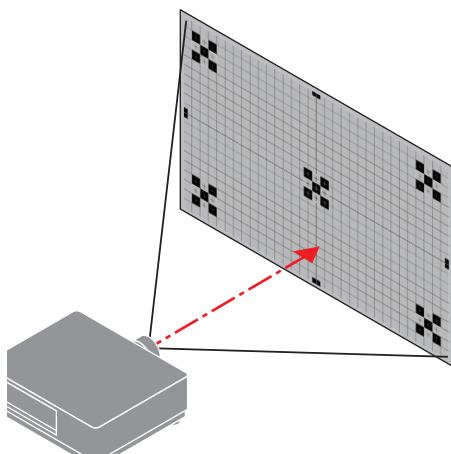

Lente aplicable: NP43ZL/NP50ZL (enfoco motorizado)

1. Pulse el botón FOCUS.

Aparecerá la pantalla de control [ENFOQUE DE LA LENTE].



Pulse los botones ◀▶ para ajustar el enfoque.

* El ENFOQUE DE LA LENTE [ALREDEDOR] no está disponible con este objetivo.

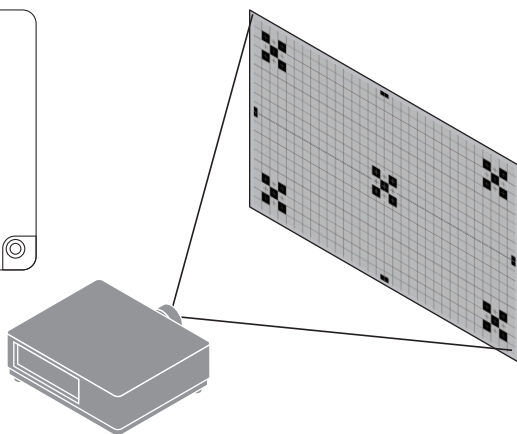
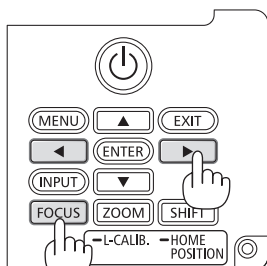
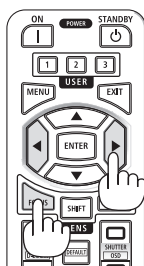

Lente aplicable: NP44ML (enfoque motorizado)

- El NP44ML debe instalarse en el proyector utilizando el kit de soporte vendido por separado (NP01LK). El kit de soporte no se muestra en esta ilustración.

1. Pulse el botón FOCUS.

Aparecerá la pantalla de control [ENFOQUE DE LA LENTE].



Pulse los botones ◀▶ para ajustar el enfoque del centro de la pantalla.

- * No funciona para [ALREDEDOR] en la pantalla [ENFOQUE DE LA LENTE]. Utilice la pantalla de control [ZOOM DE LA LENTE] para ajustar el enfoque del área periférica.

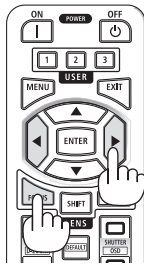

2. Pulse el botón ZOOM/L-CALIB. en la caja.

Aparecerá la pantalla de control [ZOOM DE LA LENTE].

- * De otro modo, pulse el botón ZOOM del mando a distancia.



Pulse los botones ◀▶ para alinear el enfoque del área periférica de la pantalla.

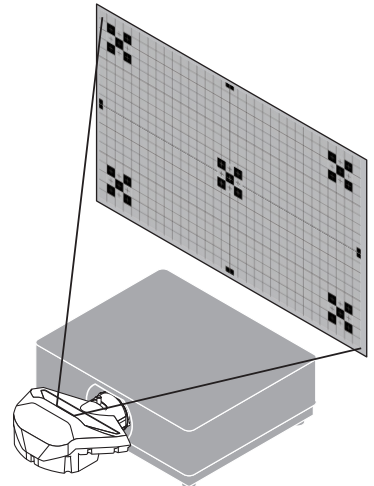
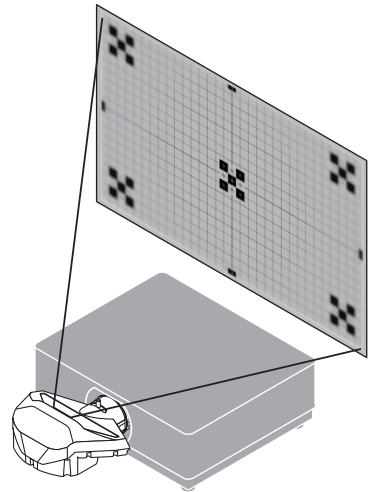
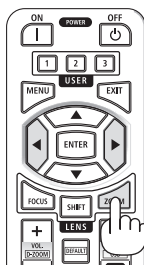

Zoom

Lentes aplicables: NP12ZL/NP13ZL/NP14ZL/NP15ZL (zoom manual)

Gire el anillo del zoom en sentido horario y antihorario.

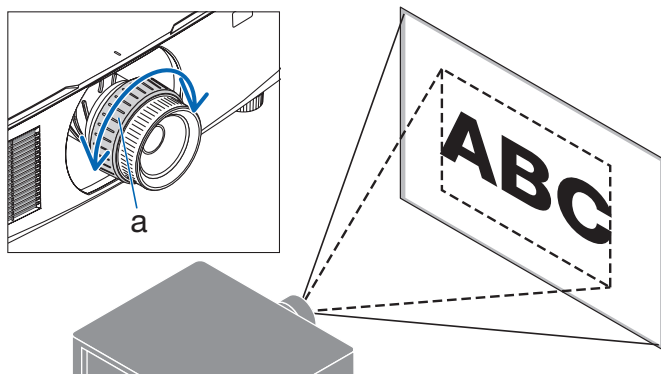

a: Anillo de zoom

Lentes aplicables: NP40ZL/NP41ZL/NP43ZL/NP50ZL (zoom motorizado)

1. Pulse el botón ZOOM/L-CALIB..

Se visualizará la pantalla de ajuste [ZOOM].



* De otro modo, pulse el botón ZOOM del mando a distancia.

Pulse los botones ◀▶ para ajustar el zoom.

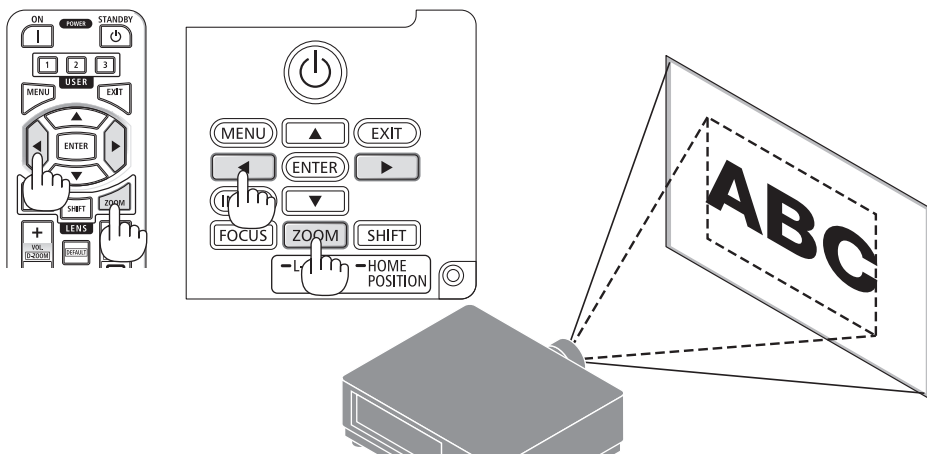

Ajuste de la pata de inclinación

1. Para ajustar, gire la pata de inclinación izquierda y derecha.

Al girarse, la pata de inclinación se alarga o acorta.

Gire una de las patas de inclinación para ajustar la imagen de forma que esté nivelada.

- La pata de inclinación puede alargarse hasta un máximo de 20 mm/0,8".
- La pata de inclinación puede usarse para inclinar el proyector hasta un máximo de 4°.

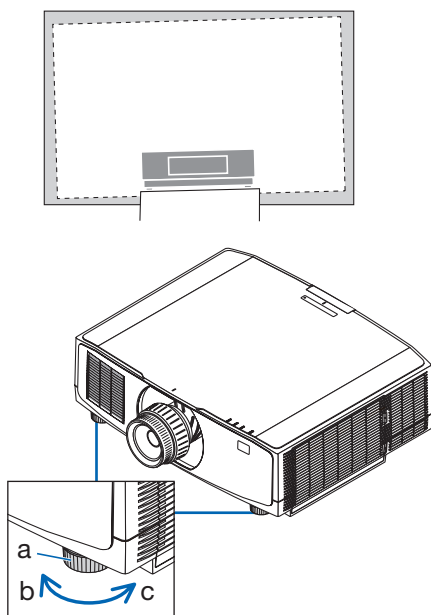

a: Pata de inclinación/b: Arriba/c: Abajo

NOTA:

- No alargue la pata de inclinación por encima de los 20 mm/0,8". Si lo hace, el proyector perderá estabilidad.
- No utilice la pata de inclinación para ningún otro propósito que no sea el de ajustar la inclinación del ángulo de instalación del proyector.

Utilizar inadecuadamente la pata de inclinación, como por ejemplo transportar el proyector por la pata de inclinación o engancharlo a una pared usando la pata de inclinación, podría dañar el proyector.

2-6. Ajustar una imagen y sonido

Ajuste de la imagen

Visualice [AJUSTE] en el menú en pantalla y ajuste la imagen. Consulte el Manual de instalación para obtener más detalles.

Subir o bajar el volumen

El nivel de sonido desde el terminal AUDIO OUT puede ser ajustado.

Importante:

- No suba el volumen al nivel máximo en el sistema de altavoces externo conectado a la AUDIO OUT del proyector. De lo contrario, se puede producir un sonido inesperado y alto en el momento de encender o apagar el proyector, ocasionando daños en su sistema auditivo. Cuando ajuste el volumen en el sistema de altavoces externo, ajuste el nivel de volumen del sistema de altavoces en un valor menor a la mitad de su clasificación y ajuste el volumen en el proyector para obtener el nivel de sonido apropiado.

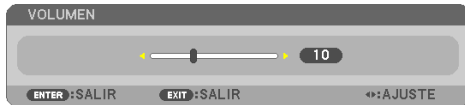

Cuando no se visualiza ningún menú, los botones ◀ y ▶ en la caja del proyector funcionan como control de volumen.

- En el mando a distancia, pulse el botón VOL./D-ZOOM (+) o (-).
 - +: Aumentar volumen
 - : Disminuir volumen

NOTA:

- No se puede ajustar el volumen usando el botón ◀ o ▶ en los siguientes casos.
 - Cuando se visualiza el menú en pantalla
 - Al ampliar la pantalla pulsando los botones VOL./D-ZOOM (+) (-) mientras se mantiene pulsado el botón CTL del mando a distancia

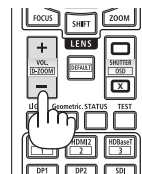
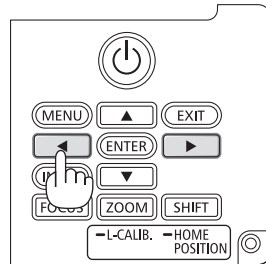



2-7. Apagar el proyector

Para apagar el proyector:

1. **Primero, pulse el botón  (POWER) de la caja del proyector o el botón POWER STANDBY del mando a distancia.**

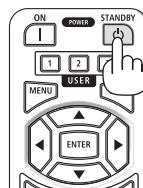
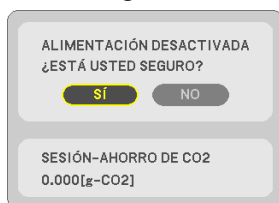
Aparecerá el mensaje [ALIMENTACIÓN DESACTIVADA / ¿ESTÁ USTED SEGURO? / SESIÓN-AHORRO DE CO2 0.000[g-CO2]].



2. **En segundo lugar, pulse el botón ENTER o pulse el botón  (POWER) o el botón POWER STANDBY de nuevo.**

La fuente de luz se apagará y el suministro de alimentación será desactivado.

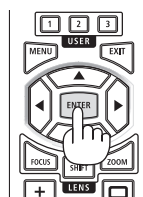

PRECAUCIÓN

- Las piezas del proyector podrían llegar a calentarse temporalmente si se apaga el proyector con el botón POWER o si desconecta el suministro de alimentación de CA durante la operación del proyector de forma normal. Tenga cuidado al sujetar el proyector.

NOTA:

- Mientras el indicador POWER parpadee en cortos ciclos en azul, la alimentación no podrá ser desconectada.
- Si la operación para apagar la alimentación se realiza mientras la lente se está moviendo, la alimentación no se apagará hasta que se complete el movimiento de la lente.
- No desenchufe el cable de alimentación del proyector ni de la toma de corriente de la pared mientras se está proyectando una imagen. De lo contrario podría deteriorar el terminal AC IN del proyector o el contacto de la clavija de alimentación. Para desactivar la alimentación de CA mientras se está proyectando una imagen utilice el disyuntor, etc.
- No desconecte el suministro de alimentación de CA del proyector antes de que transcurran 10 segundos después de haber realizado el ajuste o cambios de ajuste y cerrar el menú. De lo contrario, los cambios y ajustes realizados pueden perderse.

2-8. Después del uso

1. Desenchufe el cable de alimentación.

Para extraer el enchufe de alimentación, mantenga pulsada la sección que sobresale en los lados izquierdo y derecho del tope del cable de alimentación.

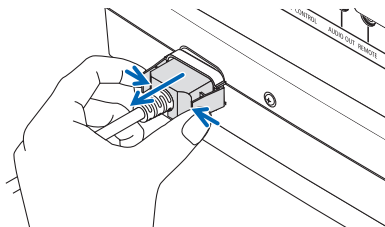

2. Desconecte todos los demás cables.

3. Monte la tapa de la lente en la lente.

4. Antes de mover el proyector, retraiga la pata de inclinación si ha sido extendida.

3. Apéndice

3-1. Especificaciones

Nombre del modelo		PV800UL-W/PV800UL-B	PV710UL-W/PV710UL-B
Método		Método de proyección de obturador de cristal líquido de tres colores primarios	
Especificaciones de las partes principales			
Panel de cristal líquido	Tamaño	0,76" × 3 (relación de aspecto: 16:10)	
	Píxeles ^{(*)1}	2 304 000 (1920 puntos × 1200 líneas)	
Lentes de proyección		Consulte las especificaciones de la lente opcional (→ página 39)	
	Zoom	Manual/Motorizado	
	Enfoque	Manual/Motorizado	
	Desplazamiento de la lente	Motorizado	
Fuente de iluminación		Diodo láser con fósforo	
Dispositivo óptico		Aislamiento óptico por espejo dicróico, combinando por prisma dicróico	
Potencia de luz ^{(*)2} ^{(*)3}		8000 lm	7100 lm
Tamaño de la pantalla (distancia de proyección)		30" - 500" (La distancia de proyección depende de la lente)	
Reproducción de color		Procesamiento de color de 10 bits (aprox. 1,07 billones de colores)	
Frecuencia de barrido	Horizontal	15 kHz, de 24 a 100 kHz	
	Vertical	24, 25, 30, 48 Hz, de 50 a 85 Hz	
Conectores de entrada/salida			
HDMI	Entrada de vídeo	Tipo A × 2 LipSync, HDCP ^{(*)4} , 4K	
	Entrada de audio	Frecuencia de muestreo: 32/44,1/48 kHz Bit de muestreo: 16/20/24 bits	
Ethernet/HDBaseT	Entrada de vídeo	RJ-45 × 1, 100BASE-TX, PLink clase 2, LipSync, HDCP ^{(*)4} , 4K	
	Entrada de audio	Frecuencia de muestreo: 32/44,1/48 kHz Bit de muestreo: 16/20/24 bits	
Salida de audio		Clavija mini estéreo × 1 (común para todas las señales)	
Puerto USB		Tipo USB A × 1	
Puerto LAN		RJ-45 × 1, 10BASE-T/100BASE-TX, PLink clase 2	
Terminales de control			
Control PC		D-Sub 9 pines × 1, RS232C	
Remoto		Clavija mini estéreo × 1	
Altavoz incorporado		No aplicable	
Entorno de uso ^{(*)5}		Temperatura de funcionamiento: de 32 a 113 °F (de 0 a 45 °C) Humedad de funcionamiento: del 20 al 80 % (sin condensación) Temperatura de almacenamiento: de 14 a 122 °F (de -10 a 50 °C) Humedad de almacenamiento: del 20 al 80 % (sin condensación) Altitud de operación: de 0 a 2600 m/8500 pies (1600 a 2600 m/5500 a 8500 pies: Ajuste [MODO DE VENTILADOR] a [ALTITUD ELEVADA])	

Nombre del modelo	PV800UL-W/PV800UL-B	PV710UL-W/PV710UL-B
Suministro de alimentación	100-240 V CA, 50/60 Hz	
Consumo de energía	490 W (100-130 V CA)	456 W (100-130 V CA)
	467 W (200-240 V CA)	434 W (200-240 V CA)
Consumo de energía (estado de espera)		
MODO DE ESPERA	NORMAL	0,16 W (100-130 V CA)/0,32 W (200-240 V CA)
	RED EN MODO DE ESPERA	1,6 W (100-130 V CA)/1,8 W (200-240 V CA)
Corriente de entrada nominal	6,1 A (100-130 V CA)	5,3 A (100-130 V CA)
	2,5 A (200-240 V CA)	2,2 A (200-240 V CA)
Especificación del cable de alimentación	15 A o superior	
Dimensiones externas	19,6" (ancho) × 6,5" (alto) × 16,0" (profundo)/ 499 (ancho) × 164 (alto) × 407 (profundo) mm (sin incluir las partes salientes)	
	19,8" (ancho) × 6,6" (alto) × 16,0" (profundo)/ 503 (ancho) × 168 (alto) × 407 (profundo) mm (incluyendo las partes salientes)	
Peso	24,7 lbs/11,2 kg (sin incluir la lente)	

*1 Los píxeles efectivos son más del 99,99 %.

*2 En conformidad con ISO21118-2020

*3 Este es el brillo cuando se coloca la lente NP41ZL (se vende por separado) y [MODO DE LUZ] está ajustado en [NORMAL], [AJUSTAR LUZ] está ajustado en [100] y [PREAJUSTAR] está ajustado en [BRILLO-ALTO]. Usar [AJUSTAR LUZ] reducirá el brillo.

*4 Si no puede ver ningún contenido a través de la entrada HDMI, esto no significa necesariamente que el proyector no esté funcionando correctamente. Con la implementación de HDCP, hay ocasiones en las que determinados contenidos están protegidos con la HDCP y es posible que no se visualicen debido a la decisión/intención de la comunidad de la HDCP (protección de contenido digital, LLC).

Vídeo: HDR, Deep Color, 8/10/12 bits, Lip Sync.

Audio: LPCM; hasta 2 canales, tasa de muestreo 32/44,1/48 KHz, bit de muestreo; 16/20/24 bits

HDMI: Compatible con HDCP 1.4

HDBaseT: Compatible con HDCP 1.4

*5 Las funciones de protección del proyector se activarán dependiendo de la temperatura del entorno de funcionamiento.

• Para más información, visite las siguientes páginas web:

EE. UU.: <https://www.sharpnecdisplays.us>

Europa: <https://www.sharpnecdisplays.eu>

Global: <https://www.sharp-nec-displays.com/global/>

Para obtener información sobre nuestros accesorios opcionales, visite nuestro sitio web o consulte nuestro folleto.

Las especificaciones están sujetas a cambios sin previo aviso.

Lente opcional (se vende por separado)

NP11FL	Relación de proyección 0,81: 1, F2,3, f=13,2 mm
NP12ZL	Relación de proyección 1,16–1,52: 1, F2,20–2,69, f=19,4–25,3 mm
NP13ZL	Relación de proyección 1,46–2,95: 1, F1,70–2,37, f=24,4–48,6 mm
NP14ZL	Relación de proyección 2,90–4,68: 1, F2,20–2,64, f=48,5–77,6 mm
NP15ZL	Relación de proyección 4,59–7,02: 1, F2,20–2,70, f=76,6–116,5 mm
NP40ZL	Relación de proyección 0,79–1,11: 1, F2,0–2,5, f=13,3–18,6 mm
NP41ZL	Relación de proyección 1,30–3,02: 1, F1,7–2,0, f=21,8–49,8 mm
NP43ZL	Relación de proyección 2,99–5,93: 1, F2,2–2,6, f=49,7–99,8 mm
NP50ZL	Relación de proyección 0,60–1,75: 1, F1,9–2,1, f=10,2–12,8 mm
NP44ML	Relación de proyección 0,32: 1, F2,0, f=6,27 mm

Nombre del modelo de la lente	Función	Desplazamiento motorizado de la lente	Zoom		Enfoque			CALIBRACIÓN DE LENTE	Posición de inicio (LENTE INICIO)	MEMORIA LENTE
			Motorizado	Manual	Motorizado		Manual			
					CENTRO	ALREDEDOR				
NP11FL		Sí	No	No	No	No	Sí	Sí ^{*1}	Sí	Sí ^{*1}
NP12ZL		Sí	No	Sí	No	No	Sí	Sí ^{*1}	Sí	Sí ^{*1}
NP13ZL		Sí	No	Sí	No	No	Sí	Sí ^{*1}	Sí	Sí ^{*1}
NP14ZL		Sí	No	Sí	No	No	Sí	Sí ^{*1}	Sí	Sí ^{*1}
NP15ZL		Sí	No	Sí	No	No	Sí	Sí ^{*1}	Sí	Sí ^{*1}
NP40ZL		Sí	Sí	No	Sí	Sí	No	Sí ^{*2}	Sí	Sí ^{*2}
NP41ZL		Sí	Sí	No	Sí	Sí	No	Sí ^{*2}	Sí	Sí ^{*2}
NP43ZL		Sí	Sí	No	Sí	No	No	Sí ^{*2}	Sí	Sí ^{*2}
NP50ZL		No	Sí	No	Sí	No	No	Sí ^{*1}	Sí	No
NP44ML		No	No	No	Sí	Sí ^{*3}	No	Sí ^{*1}	Sí	No

*1 Solo desplazamiento de la lente

*2 Excepto el enfoque [ALREDEDOR]

*3 Ajuste en la pantalla de control [ZOOM DE LA LENTE]

NOTA:

- La relación de proyección anterior es para la proyección en una pantalla de 100".
- Use NP11FL en la posición de inicio. Si es necesario, ajuste con precisión la posición de la imagen proyectada utilizando la función de desplazamiento de la lente.
- Fije el NP50ZL al proyector usando el kit de soporte suministrado. Afloje los pernos del kit de soporte, puede ajustar el desplazamiento de la lente.
- Instale el NP44ML en el proyector utilizando el kit de soporte vendido por separado (NP01LK).

3-2. Solución de problemas





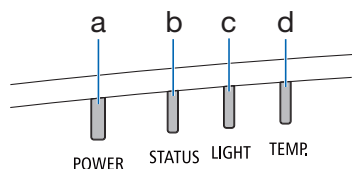























Esta sección le ayuda a resolver posibles problemas que puede tener al ajustar o utilizar el proyector.













Función de cada indicador



a: Indicador POWER
b: Indicador STATUS
c: Indicador LIGHT
d: Indicador TEMP.

Mensaje del indicador (Mensaje de estado)

POWER	STATUS	LIGHT	TEMP.	Estado del proyector
 Desactivado	 Desactivado	 Desactivado	 Desactivado	Alimentación desactivada
 Naranja (Parpadeo*1)	 Desactivado	 Desactivado	 Desactivado	En el estado de espera ([MODO DE ESPERA] es [NORMAL])
 Naranja (Luz)	 Desactivado	 Desactivado	 Desactivado	En el estado de espera ([MODO DE ESPERA] es [RED EN MODO DE ESPERA])
 Verde (Luz)	 Desactivado	 Desactivado	 Desactivado	En el estado de reposo
 Azul (Luz)	 Desactivado	 Verde (Luz)	 Desactivado	El estado de alimentación ([MODO DE LUZ REF.] es [NORMAL])
 Azul (Luz)	 Desactivado	 Verde (Parpadeo*2)	 Desactivado	El estado de alimentación ([MODO DE LUZ] es [SILENCIO] o [LARGA DURACIÓN])
El estado varía	 Naranja (Parpadeo*3)	El estado varía	 Desactivado	Se requiere la implementación de [CALIBRACIÓN DE LENTE].
 Azul (Luz)	 Verde (Parpadeo*3)	El estado varía	 Desactivado	Realización de la calibración de la lente

POWER	STATUS	LIGHT	TEMP.	Estado del proyector
 Azul (Luz)	 El estado varía	 Desactivado	 Desactivado	La función obturador se está activando
 Azul (Parpadeo* ²)	 Desactivado	 El estado varía	 Desactivado	[TEMPOR. DESACTIVADO] está activado (estado de alimentación)
 Azul (Parpadeo* ⁴)	 Desactivado	 Desactivado	 Desactivado	Preparación para el encendido [ACT.]













*1 Repetición para encender la luz durante 1,5 segundos/apagarla durante 7,5 segundos

*2 Repetición para encender la luz durante 2,5 segundos/apagarla durante 0,5 segundos

*3 Repetición para encender la luz durante 0,5 segundos/apagarla durante 0,5 segundos/encenderla durante 0,5 segundos/apagarla durante 2,5 segundos

*4 Repetición para encender la luz durante 0,5 segundos/apagarla durante 0,5 segundos

Mensaje del indicador (Mensaje de error)

POWER	STATUS	LIGHT	TEMP.	Estado del proyector	Procedimiento
 Azul (Luz)	 Naranja (Luz)	El estado varía	 Desactivado	Se ha pulsado un botón mientras [BLOQ. PANEL DE CONT.] está activado.	Se activa [BLOQ. PANEL DE CONT.]. Se debe cancelar el ajuste para operar el proyector.
				Los números de ID del proyector y del mando a distancia no coinciden.	Compruebe el [ID DE CONTROL]
 Azul (Luz)	 Desactivado	 Naranja (Luz)	 Naranja (Luz)	Problema de temperatura	La temperatura ambiente es alta. Las funciones de protección del proyector se activarán dependiendo de la temperatura del en- torno de funcionamiento. Reduzca la temperatura ambiente.
 Rojo (Parpadeo* ⁵)	 Desactivado	 Desactivado	 Desactivado	Problema de temperatura	La temperatura ambiente se encuentra fuera de la temperatura de funcio- namiento. Compruebe si permanece alguna obstrucción cerca de la salida de escape.
 Rojo (Luz)	El estado varía	El estado varía	 Desactivado	Error que requiere soporte de servicio	Póngase en contacto con su distribuidor o personal de servicio. Asegúrese de revisar e informar el indicador de estado para pedir la reparación.

*5 Repetición para encender la luz durante 0,5 segundos/apagarla durante 0,5 segundos

Cuando el protector de temperatura es activado:

Cuando la temperatura interna del proyector es demasiado alta o baja, el indicador POWER comenzará a parpadear en rojo durante un breve ciclo. Una vez sucede esto, el protector térmico se activará y el proyector puede ser apagado.

En este caso, por favor, tome las medidas siguientes:

- Saque la toma de alimentación del enchufe.
- Coloque el proyector en un lugar fresco si ha sido colocado en una alta temperatura ambiente.
- Limpie la rejilla de ventilación si se ha acumulado polvo.
- Deje el proyector durante aproximadamente una hora hasta que baje la temperatura interior.

Problemas comunes y sus soluciones

Problema	Compruebe los siguientes puntos
No se enciende o no se apaga	<ul style="list-style-type: none"> • Compruebe que el cable de alimentación está conectado y que el botón de alimentación del proyector o del mando a distancia está activado. • Compruebe si el proyector tiene un error de temperatura, si la temperatura interior del proyector es demasiado alta o baja, es inhabilitado para encender el proyector como protección. Espere un momento y trate de encender el proyector de nuevo. • Ajuste [MODO DE VENTILADOR] en [ALTITUD ELEVADA] al utilizar el proyector en altitudes de aproximadamente 5500 pies/1600 metros o superiores. Utilizar el proyector en altitudes de aproximadamente 5500 pies/1600 metros o superiores sin ajustar a [ALTITUD ELEVADA] puede causar que el proyector se sobrecaliente y se apague. Si esto sucede, espere un par de minutos y encienda el proyector. Si enciende el proyector inmediatamente después de que se apague el módulo de iluminación, los ventiladores funcionarán sin visualizar una imagen durante un tiempo y luego el proyector mostrará la imagen. Espere unos instantes. • En caso de que sea difícil pensar que el problema no esté causado por las condiciones mencionadas anteriormente, desenchufe el cable de alimentación de la toma de corriente. A continuación, espere 5 minutos antes de enchufarlo nuevamente.
El proyector se apagará	<ul style="list-style-type: none"> • Asegúrese de que [TEMPOR. DESACTIVADO] o [ENC. AUTO. DESACT.] están deshabilitadas.
No hay imagen	<ul style="list-style-type: none"> • Compruebe si se ha seleccionado la entrada adecuada. Si aún no se visualizan imágenes, pulse el botón INPUT o uno de los botones de entrada nuevamente. • Asegúrese de que los cables están conectados correctamente. • Use los menús para ajustar el brillo y el contraste. • Compruebe que el botón SHUTTER CLOSE no esté pulsado. • Restablezca los ajustes o configuraciones a los valores predeterminados de fábrica seleccionando la opción [REAJ.] del menú. • Si la función de seguridad está habilitada, introduzca la palabra clave registrada. • Si la señal de la entrada HDMI no se pueden visualizar, intente lo siguiente. Vuelva a instalar su controlador de tarjeta de gráficos incorporado a su equipo o utilice un controlador actualizado. Para la reinstalación o actualización de su controlador, consulte la guía del usuario adjunta con su ordenador o tarjeta de gráficos, o contacte con el centro de soporte del fabricante de su equipo. Será su responsabilidad instalar el controlador o SO actualizado. No nos hacemos responsables de los problemas o fallos que surjan de dicha instalación. • La señal podría no ser compatible dependiendo del dispositivo de transmisión HDBaseT. Además, la interfaz RS232C podría no ser compatible. • Asegúrese de conectar el proyector y el PC portátil mientras el proyector se encuentre en el modo de espera y antes de activar la alimentación al PC portátil. En la mayoría de los casos la señal de salida del PC portátil no se activa a menos que esté conectado al proyector antes de ser activado. * Si la pantalla queda en blanco mientras usa el mando a distancia, es probable que se deba a la acción del protector de pantalla o a la función de ahorro de energía del ordenador.
La imagen repentinamente se vuelve oscura	<ul style="list-style-type: none"> • Una habitación caliente puede activar las funciones de protección del proyector, lo que puede provocar una reducción temporal de la luminancia (brillo). Reduzca la temperatura en la habitación.
La tonalidad o el tinte de los colores no es normal	<ul style="list-style-type: none"> • Compruebe si se ha seleccionado un color apropiado en [COLOR DE PARED]. Si no es así, seleccione una opción apropiada. • Ajuste la opción [TINTE] en [AJUSTE DE LA IMAGEN].

Problema	Compruebe los siguientes puntos
La imagen no aparece cuadrada en la pantalla	<ul style="list-style-type: none"> • Mueva el proyector para mejorar el ángulo de la pantalla. • Realice la [KEYSTONE] cuando el trapecioide esté distorsionado.
La imagen se ve borrosa	<ul style="list-style-type: none"> • Ajuste el enfoque. • Mueva el proyector para mejorar el ángulo de la pantalla. • Asegúrese de que la distancia entre el proyector y la pantalla está dentro del margen de ajuste de la lente. • ¿Ha desplazado la lente en una cantidad que excede el rango garantizado? • Si se enciende el proyector después de trasladarlo de un lugar frío a uno templado, puede producirse condensación en la lente. Si esto sucediera, deje el proyector reposar hasta que ya no haya condensación en la lente.
En la pantalla aparece parpadeo	<ul style="list-style-type: none"> • Ajuste [MODO DE VENTILADOR] en cualquier modo que no sea [ALTITUD ELEVADA] si utiliza el proyector en altitudes de aproximadamente 5500 pies/1600 metros o inferiores. Si el proyector se utiliza en altitudes inferiores a aproximadamente 5500 pies/1600 metros y está ajustado en [ALTITUD ELEVADA], es probable que el módulo de iluminación se enfríe excesivamente, provocando el parpadeo de la imagen. Cambie [MODO DE VENTILADOR] a [AUTO].
La imagen se desplaza verticalmente, horizontalmente o en ambas direcciones	<ul style="list-style-type: none"> • Compruebe la resolución y la frecuencia del ordenador. Asegúrese de que la resolución que esté intentando visualizar sea compatible con el proyector.
El mando a distancia no funciona	<ul style="list-style-type: none"> • Apunte el transmisor de infrarrojos del mando a distancia hacia el receptor del mando a distancia del proyector. • Instale nuevas pilas. • Compruebe que no hay obstáculos entre usted y el proyector. • Párese a una distancia máxima de 20 m/787 pulgadas del proyector. • Si se ha establecido un [ID DE CONTROL], compruebe si el número de ID del mando a distancia coincide con el número de ID del proyector.
No se muestra el menú en pantalla	<ul style="list-style-type: none"> • Compruebe si el silenciamiento de la pantalla está activo. El silenciamiento de la pantalla puede desactivarse de los modos siguientes: <ul style="list-style-type: none"> - Pulse el botón OSD OPEN mientras mantiene pulsado el botón CTL en el mando a distancia. - Mantenga pulsado el botón MENU de la caja del proyector durante al menos 10 segundos.
El indicador está encendido o parpadea	<ul style="list-style-type: none"> • Vea el mensaje del indicador.

Para obtener más información, póngase en contacto con su distribuidor.

3-3. Montaje de una lente (se vende por separado)

Con este proyector pueden utilizarse diez tipos de lente tipo bayoneta. Las descripciones aquí descritas corresponden a la lente NP13ZL (2x zoom). Monte otras lentes de la misma manera. Asegúrese de realizar la [CALIBRACIÓN DE LENTE] después de cambiar lentes.

ADVERTENCIA:

(1) Apague la alimentación y espere a que se detenga el ventilador de enfriamiento, (2) desconecte el cable de alimentación y espere a que la unidad se enfríe antes de montar o extraer la lente. De lo contrario, podría sufrir lesiones oculares, descargas eléctricas o quemaduras.

Importante:

- El proyector y las lentes están fabricados con piezas de precisión. No los someta a golpes o fuerzas excesivas.
- Retire la lente que se vende por separado cuando mueva el proyector. De lo contrario, la lente podría sufrir golpes mientras el proyector se mueve, dañando la lente y el mecanismo de desplazamiento de la lente.
- Al desmontar la lente del proyector, coloque la lente en la posición inicial antes de desconectar la alimentación. De lo contrario, es posible que no pueda montar o desmontar la lente debido al estrecho espacio entre el proyector y la lente.
- Nunca toque la superficie de la lente mientras el proyector esté en funcionamiento.
- Tenga mucho cuidado de no dejar que la suciedad, grasa, etc., entren en contacto con la superficie de la lente y no raye la superficie de la misma.
- Realice estas operaciones en una superficie plana sobre un paño, etc., para evitar que la lente se raye.
- Cuando deje la lente fuera del proyector durante largos períodos de tiempo, monte la tapa antipolvo en el proyector para evitar que entre polvo o suciedad.
- Utilice siempre el kit de soporte incluido para asegurar el cuerpo del proyector y la lente después de colocar el NP50ZL. Consulte el Manual de instalación del NP50ZL para obtener más detalles.
- Utilice siempre el kit de soporte (NP01LK, se vende por separado) para asegurar el cuerpo del proyector y la lente después de colocar el NP44ML. Consulte el Manual de instrucciones del kit de soporte para obtener más detalles.

Montaje de la lente

1. Retire la tapa antipolvo del proyector.

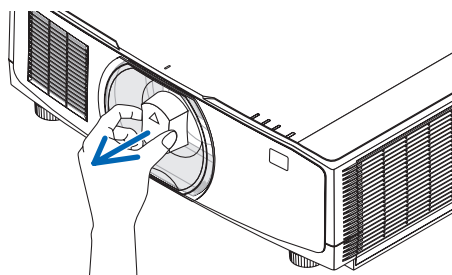

2. Retire la tapa de la lente en la parte trasera de la lente.

NOTA:

- Asegúrese de retirar la tapa de la lente en la parte trasera de la unidad. Si se instala en el proyector la lente con la tapa de la lente puesta, es posible que no funcione correctamente.

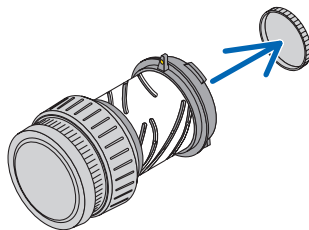

3. Alinee el saliente en la lente con la muesca guía en el orificio de la lente del proyector e inserte la lente.

NP11FL/NP12ZL/NP13ZL/NP14ZL/NP15ZL:

- Cada saliente está marcado en amarillo.

NP40ZL/NP41ZL/NP43ZL/NP50ZL/NP44ML:

- La marca de la flecha en la etiqueta adherida a la lente muestra la posición del saliente.

Inserte la lente lentamente hasta el fondo.

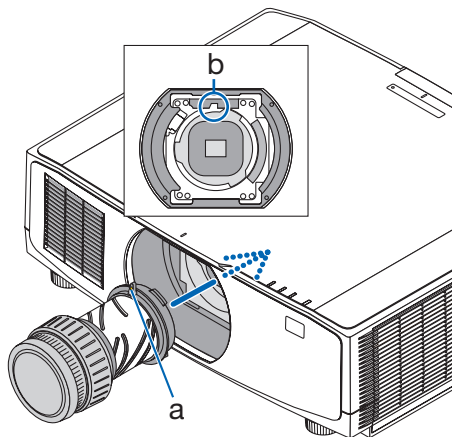

a: Saliente/b: Muesca guía

4. Gire la lente en sentido horario.

NOTA:

- No presione el botón de liberación del objetivo en la parte inferior de la sección de montaje del objetivo al instalar el objetivo. No podrá instalar la lente en la posición correcta.

Gire hasta que se escuche un clic.

La lente ahora está fijada al proyector.

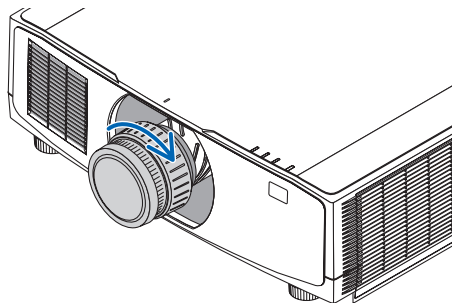

5. Monte el tornillo antirrobo de la lente.

Fije el tornillo antirrobo de la lente incluido con el proyector a la parte inferior del proyector de manera que la lente no pueda extraerse fácilmente.

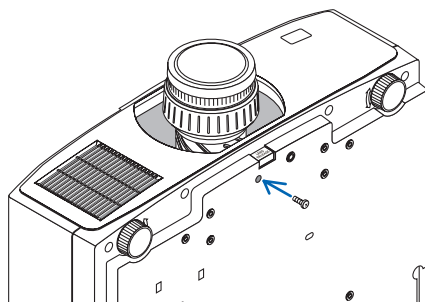

Quitar la lente

Preparaciones:

1. Encienda el proyector y muestre una imagen.
2. Mantenga pulsado el botón SHIFT/HOME POSITION durante más de 2 segundos. La posición de la lente se moverá a la posición de inicio.
3. Apague el interruptor de alimentación principal y, a continuación, desenchufe el cable de alimentación.
4. Espere hasta que la caja del proyector esté lo suficientemente fría como para manipularlo.

1. Retire el tornillo antirrobo de la lente.

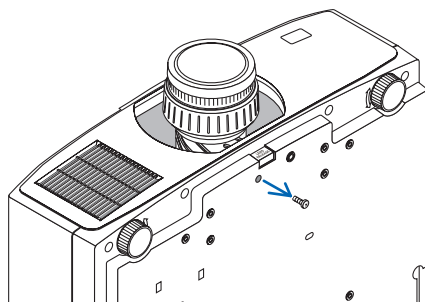

- 2. Mientras presiona el botón de liberación de la lente en la parte inferior de la lente en el panel frontal del proyector hasta el fondo, gire la lente en sentido antihorario.**

La lente se desprenderá.

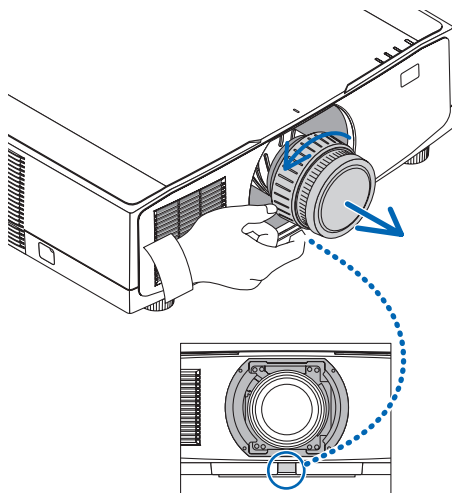

- 3. Lentamente retire la lente del proyector.**

- Después de extraer la lente, monte las tapas de la lente (parte delantera y trasera) incluidas con la lente antes de guardarla.
- Si no va a montar una lente en el proyector, monte la tapa antipolvo que se incluye con el proyector.

Asegúrese de que la dirección de montaje de la tapa antipolvo esté orientada hacia la marca de distinción (Δ) situada en la tapa orientada hacia arriba.

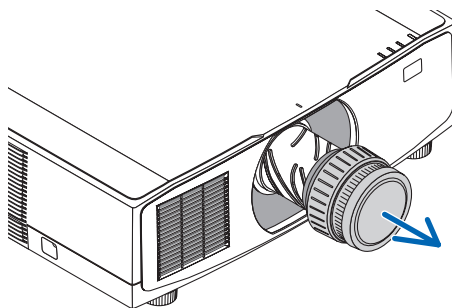

3-4. ¡REGISTRE SU PROYECTOR! (para los residentes en Estados Unidos, Canadá y México)

Por favor, registre su nuevo proyector. Ello activará su garantía limitada de mano de obra y de las piezas y el programa de servicio InstaCare.

Visite nuestro sitio web en <https://www.sharpnecdisplays.us>, haga clic en el centro de soporte/ registre el producto y envíe su formulario completado online.

Una vez recibido, le enviaremos una carta de confirmación con todos los detalles necesarios para beneficiarse de forma rápida y fiable de los programas de servicio y de la garantía del líder industrial Sharp NEC Display Solutions of America, Inc.

NEC