

投影機

PV800UL-W/PV800UL-B
PV710UL-W/PV710UL-B

使用者手冊

型號

NP-PV800UL-W/NP-PV800UL-B/NP-PV710UL-W/NP-PV710UL-B

目錄

簡介	ii
重要資訊	iii
1.檢查產品概述、隨附的物品和零件名稱	1
1-1.投影機介紹	1
1-2.盒內具有哪些物品？	3
1-3.投影機各零件名稱	4
1-4.遙控器各零件的名稱	9
2.投射影像（基本操作）	16
2-1.投射影像的流程	16
2-2.連接電腦／連接電源線	17
2-3.開啟投影機	19
2-4.選擇訊號源	22
2-5.調整圖片尺寸和位置	24
2-6.調整圖片和聲音	34
2-7.關閉投影機	35
2-8.使用後	36
3.附錄	37
3-1.規格	37
3-2.故障排除	40
3-3.安裝鏡頭（另售）	45
3-4.註冊您的投影機！（適用於美國、加拿大及墨西哥居民）	49

簡介

感謝您購買 NEC 投影機。

本投影機可以連接到電腦、視訊設備等，以將圖像清晰地投影到螢幕上。

開始使用投影機前，請仔細閱讀本手冊。

如果您對操作有任何疑問或者您認為投影機可能有故障，請閱讀本手冊。

就安裝、調整、維護等提供詳細說明的安裝手冊（英文）張貼於我公司網站。

https://www.sharp-nec-displays.com/dl/en/pj_manual/lineup.html



註

- (1) 本手冊的內容不得擅自進行部分或全部轉載。
- (2) 本手冊的內容如有變更，恕不另行通知。
- (3) 儘管本手冊為謹慎編寫，但是如果您發現任何疑點、錯誤或遺漏，請與我們聯絡。
- (4) 本手冊中顯示的圖片僅供參考。若圖片與實物不符，請以實物為準。
- (5) 除第 (3) 和 (4) 條外，對於由於使用本裝置而造成的任何經濟損失或其他問題所進行的索賠，我們將概不承擔責任。
- (6) 本手冊通常提供給所有地區，因此可能會包含與其他國家相關的說明。









重要資訊

關於符號

為確保產品的安全和正確使用，本手冊使用了許多符號來防止您和其他人受傷以及財產損失。符號及其含義如下所述。在閱讀本手冊前，請務必徹底了解它們。

 警告	如果不注意此符號並錯誤地處理產品，可能會導致事故而造成死亡或重大傷害。
 注意	如果不注意此符號並錯誤地處理產品，可能會導致人身傷害或周圍財產受損。

符號範例

	此符號表示應該小心觸電。
	此符號表示應該小心高溫。
	此符號表示必須禁止該內容。
	此符號表示禁止弄濕。
	此符號表示不得用濕手觸摸。
	此符號表示禁止拆卸。
	此符號表示您必須執行的操作。
	此符號表示應從電源插座上拔下電源線。

安全注意事項



警告

投射光線



禁止

投射光線以及機櫃上標示的圖示/標籤

- 請勿直視投影機的鏡頭。
投影機運作時會投射強光，可能會損壞您的視力。暴露在光圈附近的雷射熱能可能會導致灼傷。當兒童在附近時要特別小心。
- 請勿使用光學設備（放大鏡、反射器等）直視投射光線。否則可能會導致視力受損。
- 在開啟投影機前，檢查並確認投影範圍內沒有人直視鏡頭。
- 請勿讓兒童單獨操作投影機。當兒童操作投影機時，成人應始終在場並仔細看護兒童。
- 機櫃上鏡頭附近標示的以下圖示，表示禁止直視投影機。

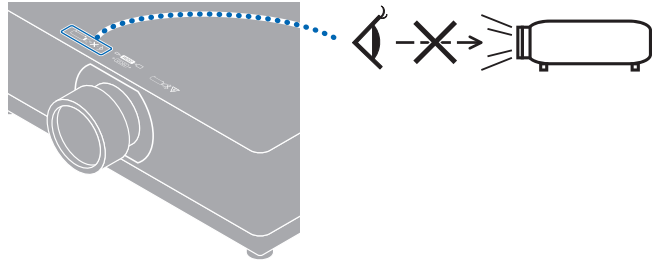

接下頁



警告

- 以下標籤貼於投影機上。

標籤 1

雷射說明標籤



除使用 NP15ZL 和 NP43ZL 鏡頭外，本產品符合 EN 50689:2021。

標籤 2

鏡頭更換注意事項標籤

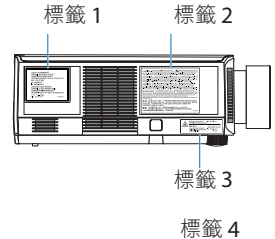

標籤 3

適用於美國的雷射說明標籤



標籤 4

鐳射孔徑標籤



- 適用於美國以外區域
本投影機被歸類為 IEC/EN 62471-5:2015 風險組別 2 或風險組別 3，具體視鏡頭單元而定。
歸類為風險組別 3 時，投影機用於專業用途，且須由專業的安裝人員安裝以確保安全。
關於風險組別，請參見第 xvi 頁。
[適用於美國]
無安裝限制。
- 關於雷射安全注意事項，請參見第 xiii 頁。

 **警告**

電源



務必執行

使用電壓合適的電源。

- 本投影機設計用於 100–240 V AC、50/60 Hz 電源。在使用投影機前，請檢查投影機所連接的電源是否符合這些要求。
- 使用電源插座作為投影機的電源。請勿將投影機直接連接到電燈配線。這樣做很危險。



務必執行

處理電源線

- 請使用本投影機隨附的電源線。如果隨附的電源線不符合所在國家的安全標準以及所在地區的電壓和電流的要求，請務必使用符合該標準並滿足該要求的電源線。

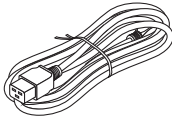

- 所使用的電源線必須經所在國家准許並符合該國的安全標準。關於電源線規格，請參閱第 38 頁。欲選擇合適的電源線，請自行查看所在地區的額定電壓。



禁止



危險電壓

- 本投影機附帶的電源線專用於本投影機。為安全起見，請勿將其與其他設備一起使用。
- 小心使用電源線。損壞的電源線可能導致火災或觸電。
 - 請勿在電源線上放置重物。
 - 請勿將電源線放在投影機下面。
 - 請勿用地毯等覆蓋電源線。
 - 請勿劃傷或改動電源線。
 - 請勿用力過度彎曲、扭曲或拉扯電源線。
 - 請勿加熱電源線。
- 如果電源線損壞（芯線裸露、斷線等），請讓經銷商更換。
- 聽到雷聲時請勿觸摸電源插頭。否則可能會導致觸電。



警告

安裝



禁止

請勿在下列地方使用。

- 請勿在下列地方使用。否則可能會導致火災或觸電。
 - 搖晃的桌子、傾斜的表面或其他不穩定的地方
 - 靠近加熱設備或振動較大的地方
 - 戶外或潮濕或多塵的地方
 - 暴露於油煙或蒸汽的地方
 - 靠近烹飪用具、增濕器等



請勿弄濕

- 請勿在以下所述的、投影機可能弄濕的地方使用。否則可能會導致火災或觸電。
 - 請勿在雨中或雪地、海濱或臨海等地方使用。
 - 請勿在浴室或淋浴間使用。
 - 請勿在投影機上放置花瓶或盆栽植物。
 - 請勿在投影機上放置杯子、化妝品或藥品。



拔下電源線

如果水等進入投影機內部，請先關閉投影機的電源，然後從電源插座上拔下電源線，並與經銷商聯絡。



注意

安裝懸掛在天花板上

- 如需將投影機從天花板懸掛安裝，請洽詢經銷商。從天花板懸掛安裝需要專業技能。
請勿由非安裝人員執行安裝作業。否則可能導致投影機掉落，從而引起受傷。
- 對於因不當安裝或操作、誤用、改裝或自然災害所導致的任何事故或/及損壞，我們概不負責。
- 從天花板等懸掛安裝時，請勿懸掛在投影機上。投影機可能會掉落並造成人身傷害。
- 從天花板懸掛安裝時，請使用觸手可及的電源插座，以便可以輕鬆插拔電源線。

使用時



禁止







請勿在投影機中放置物品。

- 請勿從通風口將金屬或易燃物體或其他異物插入或投擲到投影機中。否則可能會導致火災或觸電。如果家裡有兒童，要特別小心。如果異物進入投影機內部，請先關閉投影機的電源，然後從電源插座上拔下電源線，並與經銷商聯絡。



拔下電源線

 **警告**

 拔下電源線	<p>如果投影機出現故障，請拔下電源線。</p> <ul style="list-style-type: none"> 如果投影機冒煙或發出異味或聲音，或投影機掉落或機櫃損壞，請關閉投影機電源，然後從電源插座上拔下電源線。這不僅可能導致起火或觸電，還可能嚴重損害視力或造成燒傷。請聯絡您的經銷商進行維修。切勿嘗試自行維修投影機。這樣做很危險。
 請勿拆卸	<p>請勿拆卸投影機。</p> <ul style="list-style-type: none"> 請勿拆卸或打開投影機機櫃。此外，請勿改裝投影機。投影機中有高壓區域。其可能會引起火災、觸電或雷射光洩漏，導致視力嚴重受損或燒傷。請合格的維修人員對內部進行檢查、調整和維修。
 禁止  小心高溫	<p>投影機運作時，請勿將物體放在鏡頭前。</p> <ul style="list-style-type: none"> 投影機運作時，請勿將鏡頭蓋留在鏡頭上。鏡頭蓋可能變熱並翹曲。 投影機運作時，請勿在鏡頭前放置遮擋光線的物體。物體可能會變熱並被破壞或著火。 機櫃上標明的下圖表示避免在投影機鏡頭前放置物體的注意事項。 
 禁止	<p>清潔投影機時</p> <ul style="list-style-type: none"> 請勿使用易燃氣體噴霧清除鏡頭、機櫃等上的灰塵。否則可能導致火災。
 務必執行  禁止	<p>關於電線蓋（另售）</p> <ul style="list-style-type: none"> 在安裝電線蓋後，務必擰緊螺絲。否則可能導致電線蓋脫下並掉落，從而引起受傷或電線蓋損壞。 請勿將綁紮後的電線放入電線蓋中。否則可能會損壞電源線而導致火災。 在移動投影機時請勿握住電線蓋，也不要對電線蓋過度施力。否則可能會損壞電線蓋而導致受傷。



禁止

請勿在高度安全的地方使用。

- 產品的使用不得伴隨可能直接導致死亡、人身傷害、嚴重身體傷害或其他損失的致命風險或危險，包括核設施中的核反應控制、醫療生命支援系統和武器系統的導彈發射控制。



注意

電源



務必執行

將電源線連接到地

- 本設備設計用於電源線接地的情況。如果電源線未接地，可能會導致觸電。請確保電源線直接連接至牆壁插座並正確接地。
請勿使用 2 接頭插頭轉換轉接器。
- 務必將投影機和電腦（訊號源）連接至相同接地點。如果將投影機和電腦（訊號源）連接至不同接地點，則地電位中的波動可能引起火災或冒煙。



務必執行

請勿用濕手
觸摸

拔下電源線

處理電源線

- 將電源線連接到投影機的 AC IN 端子時，請確保連接器已完全牢固插入。務必使用電源線止動器固定電源線。電源線連接鬆動可能導致火災或觸電。
- 請勿用濕手連接或斷開電源線。否則可能會導致觸電。
- 清潔投影機時，為安全起見，請事先從電源插座上拔下電源線。
- 移動投影機時，首先務必關閉電源，從電源插座上拔下電源線，並檢查投影機與其他設備的所有連接電線是否已斷開。
- 當計劃長時間不使用投影機時，請務必從電源插座上拔下電源線。







注意

注意	
安裝	
 務必執行	用防脫線固定鏡頭單元 <ul style="list-style-type: none"> 如果要將投影機懸掛在天花板上或其他高處安裝，請使用防脫線（另售）固定鏡頭單元。如果鏡頭單元未固定，其在脫落時可能會掉下。
使用時	
 禁止	請勿在受過電壓影響的網路上使用。 <ul style="list-style-type: none"> 將投影機的 Ethernet/HDBaseT 埠和 LAN 埠連接到不存在過壓危險的網路。 施加於 Ethernet/HDBaseT 或 LAN 埠的過電壓可能會導致觸電。
 務必執行	鏡頭移位、對焦和變焦操作 <ul style="list-style-type: none"> 移動鏡頭或調整聚焦或變焦時，請從投影機的後面或側面進行操作。如果從前面進行調整，您的眼睛可能會暴露在強光下並受傷。 執行鏡頭移動操作時，請將手遠離鏡頭區域。否則，您的手指可能會陷入機櫃和鏡頭之間的縫隙中。
 禁止	處理電池 <ul style="list-style-type: none"> 小心操作電池。否則可能導致火災、受傷或周圍環境污染。 <ul style="list-style-type: none"> 請勿短路或拆開電池或將其丟棄在火焰中。 請勿使用指定以外的電池。 請勿將新電池與舊電池一起使用。 插入電池時，請注意極性（+ 和 - 方向），並確保按照指示插入。 處理電池時請與經銷商或當地相關部門聯絡。
 禁止 小心高溫	關於通風口 <ul style="list-style-type: none"> 請勿遮擋投影機的通風口。此外，請勿在投影機下方放置紙或布等柔軟物體。否則會引起火災。 在投影機安裝之處與其周圍環境之間保留足夠空隙。（→ 第 xxvi 頁） 在投影時或剛投影圖像後，請勿觸摸排氣口區域。排氣口區域此時可能很熱且接觸它可能導致灼傷。



注意

 <p>禁止</p>	<p>移動投影機</p> <ul style="list-style-type: none"> • 移動投影機時，請勿握住鏡頭部分。對焦環可能會轉動，使投影機掉落而導致受傷。此外，如果您將手放在機櫃和鏡頭之間間隙上，投影機可能會損壞、掉落並造成人身傷害。 • 在鏡頭單元取下的情況下搬運投影機時，請勿用手觸摸鏡頭的安裝區域。同時，請勿將手放入連接端子的凹槽內。投影機可能會損壞或掉落，從而導致受傷。 請勿握住在取下過濾器蓋後暴露出的凹槽區域來搬運投影機。否則可能會損壞機櫃，且投影機可能掉落並引起受傷。 • 在安裝電線蓋的情況下移動投影機時，請勿握住電線蓋。電線蓋可能會脫落，主機可能會掉下，從而導致受傷。
 <p>務必執行</p>	<p>安裝/取下鏡頭</p> <ul style="list-style-type: none"> • 在安裝或取下鏡頭單元之前，請關閉投影機並斷開電源線。否則，可能會導致視力障礙或灼傷。
 <p>務必執行</p>	<p>避開極端溫度和濕度的地方</p> <ul style="list-style-type: none"> • 否則可能會導致火災或觸電或投影機損壞。 本投影機的使用環境如下： <ul style="list-style-type: none"> - 操作溫度：0°C 至 45°C / 32°F 至 113°F / 濕度：20 至80%（無凝結） - 儲存溫度：-10°C 至 50°C / 14°F 至 122°F / 濕度：20 至 80%（無凝結）
<p>檢查與清潔</p>	
 <p>務必執行</p>	<p>檢查投影機並清潔內部</p> <ul style="list-style-type: none"> • 關於每年一次的投影機內部清潔，請諮詢經銷商。如果長時間不清潔，投影機內部可能會積聚灰塵，導致火災或故障。

雷射安全注意事項

適用於美國

警告 – IEC 60825-1:2007 中 3R 類雷射產品

雷射輻射 - 避免眼睛直視

- 使用除本處指定外的控制、調整或操作程序，可能會導致暴露於危險的輻射中。

- 本產品歸類為 IEC 60825-1:2007 中的 3R 類產品
除根據2007年6月24日第50號雷射公告的規定有偏差外，其他均符合雷射產品的FDA性能標準。

適用於美國以外區域

警告

1 類雷射產品 [IEC 60825-1:2014]

EN 60825-1:2014+A11:2021 1 類消費雷射產品（對於歐盟和英國）

- 本產品配備雷射模組。使用此處指定之外的控件或程序調整，可能會導致危險的輻射暴露。
暴露在光圈附近的雷射熱能可能會導致灼傷。

- 本產品歸類為 IEC 60825-1:2014 中的 1 類產品。
- 對於歐盟和英國，還符合 EN 60825-1:2014+A11:2021 和 EN50689:2021。
使用NP15ZL和NP43ZL鏡頭除外。
- 請遵照您所在國家與本裝置安裝與管理相關的法律及法規。

- 內建光源模組發出的雷射輪廓：
 - 波長：455 nm
 - 最大功率：176 W (PV800UL-W/PV800UL-B), 154 W (PV710UL-W/PV710UL-B)
- 來自保護罩的輻射方向圖：
 - 波長：455 nm
 - 最大雷射輻射輸出：333 mW

光源模組

- 光源模組包含配備在本產品中作為光源的多個雷射二極管。
- 這些雷射二極管密封在光源模組中。光源模組的性能無需維護或維修。
- 終端使用者不可以更換光源模組。
- 請聯絡合格的經銷商更換光源模組，並取得更多資訊。

雷射光輻射範圍

下圖顯示雷射光的最大輻射範圍。

水平角度（單位：度）

鏡頭單元	變焦	鏡頭位置		
		最右	中心（參考值）	最左
		HR	HC	HL
NP11FL		31.8	31.8	31.8
NP12ZL	遠攝	27.4	18.0	27.4
	廣角	34.0	22.9	34.0
NP13ZL	遠攝	15.1	9.6	15.1
	廣角	28.3	18.6	28.3
NP14ZL	遠攝	9.6	6.0	9.6
	廣角	15.1	9.6	15.1
NP15ZL	遠攝	6.4	4.0	6.4
	廣角	9.7	6.1	9.7
NP40ZL	遠攝	31.7	23.8	31.7
	廣角	41.0	31.8	41.0
NP41ZL	遠攝	13.0	9.4	13.0
	廣角	27.9	20.7	27.9
NP43ZL	遠攝	6.8	4.9	6.8
	廣角	13.4	9.7	13.4
NP50ZL	遠攝	42.0	32.7	42.0
	廣角	48.2	38.6	48.2

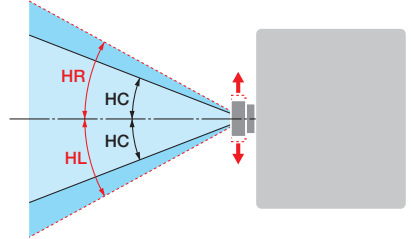

垂直角度（單位：度）

鏡頭單元	變焦	鏡頭位置		
		最上	中心（參考值）	最下
		VU	VC	VD
NP11FL		21.2	21.2	21.2
NP12ZL	遠攝	24.0	11.5	13.7
	廣角	30.1	14.8	17.6
NP13ZL	遠攝	13.0	6.0	7.2
	廣角	24.8	11.9	14.1
NP14ZL	遠攝	8.3	3.8	4.5
	廣角	13.1	6.0	7.2
NP15ZL	遠攝	5.5	2.5	3.0
	廣角	8.4	3.8	4.6
NP40ZL	遠攝	28.9	15.4	18.3
	廣角	37.8	21.2	24.9
NP41ZL	遠攝	11.6	5.9	7.0
	廣角	25.3	13.3	15.8
NP43ZL	遠攝	6.1	3.0	3.7
	廣角	12.0	6.1	7.3
NP50ZL	遠攝	38.8	21.9	25.7
	廣角	44.9	26.5	30.9

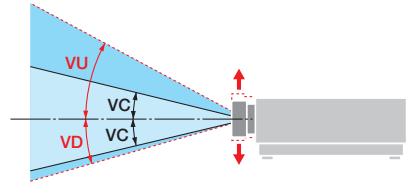

水平角度（單位：度）

鏡頭單元	變焦	
	遠攝	廣角
NP44ML	—	55.8

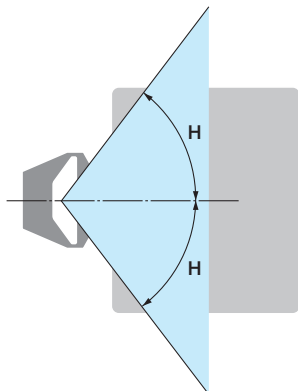

垂直角度（單位：度）

鏡頭單元	遠攝	變焦	
		V1	V2
NP44ML	—	10.7	24.6

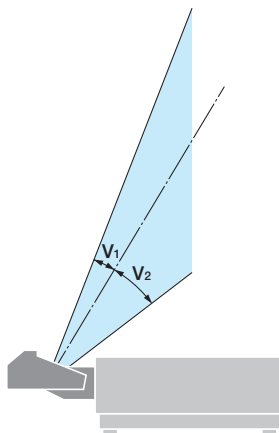

風險組 (適用於美國以外區域)

本投影機被歸類為 IEC/EN 62471-5:2015 風險組別 2 或風險組別 3，具體視鏡頭單元而定。

風險組 2 (RG2)

 **警告**

與處理任何明亮光源方法相同，請勿直視光束，RG2 IEC/EN 62471-5:2015。

風險組 3 (RG3)

 **警告**

IEC/EN 62471-5:2015 的 RG3 產品

- 當分類為 RG3，本投影機用於專業目的，必須將其安裝在可確保安全的位置。基於此原因，安裝作業務必交由專業的安裝人員執行，詳情請務必洽詢經銷商。切勿嘗試自行安裝投影機。否則可能導致視力受損等。
- 不得直接暴露於光束下，RG3 IEC/EN 62471-5:2015。
- 請勿直視投影機的鏡頭。可能導致眼部嚴重傷害。
- 操作員應將通往光束的通道控制在風險距離內，或將產品安裝在可防止觀眾眼睛暴露於風險距離的高度。
- 在開啟電源時，從投影機的側面或後面操作（危險區域外）。同時，在開啟電源時，請確保投影範圍內無人直視鏡頭。

• 在安裝投影機之前檢查

① 鏡頭型號名稱

鏡頭單元型號列於下圖中  中的一處位置。

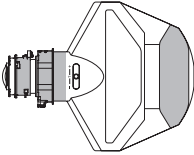
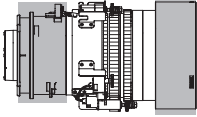
NP44ML 圖	非 NP44ML 型號圖
	

② 結合風險組 3 類產品

投影機型號名稱	鏡頭型號名稱
PV800UL-W/PV800UL-B/PV710UL-W/PV710UL-B	NP15ZL、NP43ZL

• 危險區域

下圖說明歸類為 IEC/EN 62471-5:2015 的風險組別 3 (RG3) 的投影機所發射光線的輻射區域 (危險區域)。

俯視圖

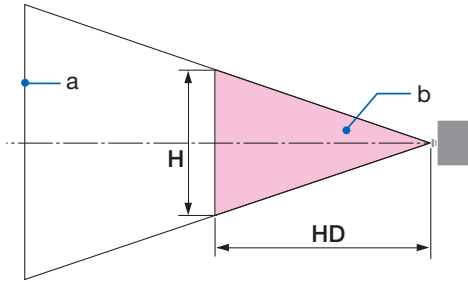

a : 螢幕 / b : 危險區域

側視圖

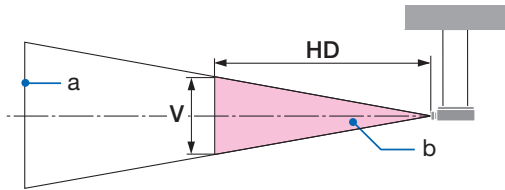

a : 螢幕 / b : 危險區域

PV800UL-W/PV800UL-B

鏡頭		危險區域 (公尺)		
		HD	H	V
NP15ZL	廣角	1.0	0.25	0.16
	遠攝	1.5	0.23	0.15
NP43ZL	廣角	0.7	0.26	0.16
	遠攝	1.4	0.24	0.16

PV710UL-W/PV710UL-B

鏡頭		危險區域 (公尺)		
		HD	H	V
NP15ZL	廣角	0.9	0.23	0.14
	遠攝	1.3	0.21	0.13
NP43ZL	廣角	0.7	0.23	0.15
	遠攝	1.2	0.21	0.13

• 關於預防區域

通過提供預防區域或物理阻隔，可防止人眼進入危險區域。

在公共設施等場合，當投影機管理員 (操作員) 無法阻止觀眾進入危險區域時，建議與危險區域保留至少 1 公尺的間距作為「預防區域」，以保證觀眾安全。將投影機安裝於頂上時，建議地面與危險區域之間的距離在垂直方向為至少 3 公尺。

• 考慮預防區域的安裝範例

① 地面或桌面安裝範例

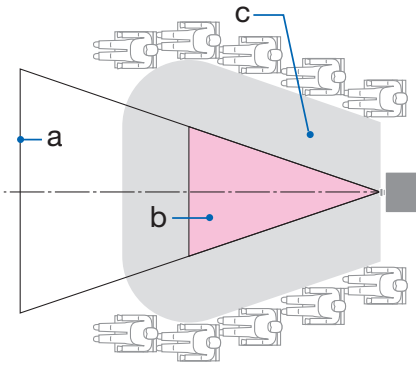

② 天花板安裝範例

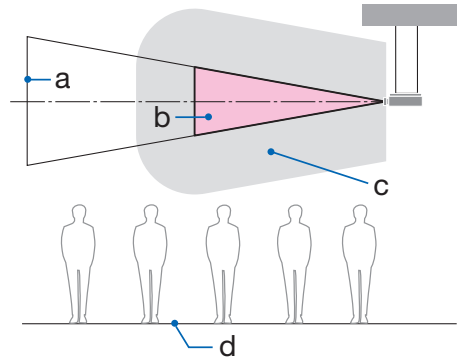

a：螢幕/b：危險區域/c：預防區域/d：地面



注意

安裝在天花板上時，如果預計觀眾會闖入危險區域，需要防止觀眾進入該區域。

③ 安裝於天花板上向下投影的範例

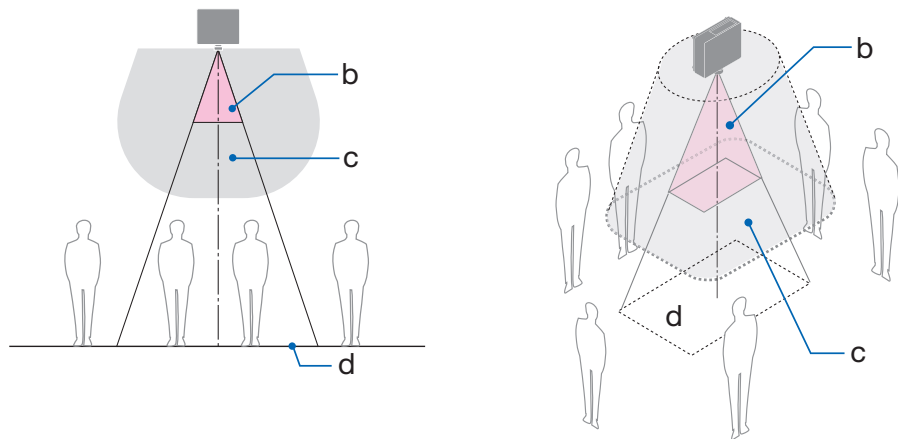

a：螢幕/b：危險區域/c：預防區域/d：地面



注意

如果地面與危險區域之間的預防區域無法達到，需要防止觀眾進入螢幕周邊區域，具體如右圖所示。

* 如果使用鏡頭移動，請根據鏡頭移動量考慮投影影像的移動。考慮預防區域的安裝範例



請遵循所有安全注意事項。

安裝投影機

- 在規劃投影機的佈局時，務必遵循安裝手冊中所列的安全措施。
- 為避免發生危險，請將裝置安裝在易於操作牆壁插座的地方，或提供斷路器之類的裝置，以便於在緊急情況下斷開投影機電源。
- 採取安全措施以防止人眼進入危險區域。
- 選擇適合安裝地點的鏡頭，並確定各鏡頭對應的安全區域。
在執行操作投影機、調整光線等操作時，請確保已採取適當的安全措施。
- 檢查是否已針對所安裝的鏡頭確定足夠且合適的安全區域。
定期檢查該區域並保留查驗記錄。

安裝人員或經銷商需向投影機的管理員（操作員）說明以下事項：

- 在操作投影機之前，對投影機管理員（操作員）進行安全教育。
- 在開啟投影機電源之前，請指導投影機的管理員（操作員）執行檢查（含對投影機所發射光線進行安全檢查）。
- 指導投影機管理員（操作員），在緊急情況下，不論何時開啟投影機時都能夠控制投影機。
- 指導投影機管理員（操作員）將安裝手冊、使用者手冊和檢查記錄保留在易於取閱的地方。
- 指導其確定投影機是否符合各國和各地區的標準。

電線資訊

使用屏蔽電線或連接鐵氧體磁芯的電線，以免干擾無線電和電視接收。

關於電磁干擾（EMI）的通知

警告：

為避免電磁干擾，本產品不應安裝或使用於住宅環境。



處理使用過的產品



在歐盟內

歐盟範圍內各成員國實施的立法規定，帶有標記（左）的電氣和電子產品必須區別於普通生活垃圾進行單獨處理。這包括投影機或電氣配件，例如電源線。在您處理此類產品時，請按照從地方當局和/或購買此產品的商店處獲取的指導進行。在收集使用過的產品後，它們將以適當的方式被重新利用及回收。這種努力將幫助我們盡量減少廢物，並將對人體健康和環境的負面影響降至最低。

電氣和電子產品上的標記僅適用於當前的歐盟成員國。

歐盟以外

如果您需要在歐盟以外處理使用過的電氣和電子產品，請聯絡地方當局並尋求正確的處理方法。



在歐盟地區：劃叉的帶輪垃圾箱表示廢舊電池不應放入普通家庭垃圾中！廢舊電池具有單獨的收集系統，可按照法規進行妥善處理和回收。

根據歐盟指令 **2006/66/EC**，電池不應不當處理。電池應由當地服務機構單獨收集。

單元	限用物質及其化學符號					
	鉛 (Pb)	汞 (Hg)	鎘 (Cd)	六價鉻 (Cr ⁺⁶)	多溴聯苯 (PBB)	多溴二苯 醚 (PBDE)
光學零件	○	○	○	○	○	○
實裝電氣零件	—	○	○	○	○	○
框體、結構零件	○	○	○	○	○	○
螢光劑色輪裝置	—	○	○	○	○	○
其他(遙控器、線 纜及其他)	—	○	○	○	○	○
備考1. “○” 係指該項限用物質之百分比含量未超出百分比含量基準值。						
備考2. “—” 係指該項限用物質為排除項目。						

安裝與維護注意事項

請勿在下述地方安裝或儲存。

- 放大振動和沖擊的位置
如果安裝在電源處受振動或可傳達振動的地方，或安裝在車輛或船舶等處，則投影機可能受振動或衝擊影響而可能損壞內部零件並導致故障。
- 高壓電源線和電源附近
其可能會擾亂裝置。
- 產生強磁場的地方
否則會導致故障。
- 戶外和潮濕或有灰塵的地方
暴露於油煙或蒸汽的地方
產生腐蝕性氣體的地方
油、化學品等附著物和水汽可能會造成機箱變形或裂開、金屬零件腐蝕或功能異常情況。

致經銷商和安裝人員

安裝投影機時，請參閱官網上提供的安裝手冊。

1. 為防止投影機掉落，將其安裝在天花板上時，需保證在該種安裝方式下，支櫓強度足以長期承受投影機和天花板安裝單元的總重。
2. 將投影機安裝在天花板上時，務必根據天花板安裝單元的安裝手冊正確進行。務必使用固定的金屬配件並擰緊螺絲。
3. 為防止投影機掉落，請使用防脫線。
 - 使用市售的金屬配件將建築物或建築的堅固部分與帶防脫線的投影機的安全栓連接在一起。
 - 使用市售的金屬配件和強度足以承受投影機和天花板安裝單元總重的防脫線。
 - 稍稍鬆開防脫線，以免給投影機施加負荷。
 - 關於安全栓的位置，請參閱「投影機的零件名稱」。(→ 第 4 頁)

確保投影機性能的注意事項

- 如果雷射光束等強光從鏡頭進入，可能會導致故障。
- 在有大量香煙煙霧或灰塵的地方使用前，請諮詢經銷商。
- 當使用電腦等長時間投影相同的靜止圖像時，投影停止後，圖像的圖案可能會保留在螢幕上，但一段時間後它會消失。這是由於液晶面板的特性而引起，並非故障。我們建議在電腦端使用螢幕保護程式。
- 在海拔約 5,500 英呎/ 1,600 公尺或更高的地方使用投影機時，務必將〔風扇模式〕設定為〔高海拔〕。否則，投影機內部可能會變熱，導致故障。
- 當在高海拔（大氣壓低的地方）地區使用投影機時，可能需要比平時更早更換光學零件。
- 關於移動投影機
 - 一旦將鏡頭單元拆卸，即務必要安裝鏡頭蓋，以免鏡頭被劃傷。同時，要將防塵蓋安裝至投影機。
 - 請勿使投影機受到振動或強烈撞擊。否則可能會損壞投影機。
- 請勿將傾斜腳用於除調整投影機傾斜以外的其他用途。操作不當，例如通過傾斜腳搬運投影機或將其靠在牆上使用可能會導致故障。
- 請勿赤手觸摸投影鏡頭的表面。投影鏡頭表面上的指紋或污垢將被放大並投影在螢幕上。請勿觸摸投影鏡頭的表面。
- 投影時，請勿從投影機或電源插座中拔下電源線。否則可能會導致投影機的 AC IN 端子劣化或電源插頭接觸不良。要在投影圖像時中斷交流電源，請使用斷路器等。
- 關於操作遙控器
 - 如果投影機的遙控訊號感應器或遙控器的訊號發射器暴露在強光下或者它們之間存在阻礙訊號的障礙物，遙控器將不會運作。
 - 從距投影機 20 公尺的範圍內操作遙控器，將其指向投影機的遙控訊號感應器。
 - 請勿丟擲遙控器或進行不當操作。
 - 請勿讓水或其他液體進入遙控器。如果弄濕遙控器，應立刻擦乾。
 - 盡量避免在炎熱潮濕的地方使用。
 - 計劃長時間不使用遙控器時，請取出兩個電池。
- 採取措施防止外部光線照射在螢幕上。確保只有投影機發出的光線照在螢幕上。螢幕上的外部光線越少，對比度越高，圖像越漂亮。
- 關於螢幕

如果螢幕上有污垢、刮痕、變色等，圖像將不清晰。小心操作螢幕，保護螢幕免受揮發性物質、刮痕和污垢的影響。
- 有關所有的維護操作，請參閱安裝手冊，並正確遵照所有的說明進行。

安裝投影機的淨空

- 安裝投影機時，請在其周圍留出足夠的空間，具體如下所述。否則，投影機發出的熱廢氣可能會被回吸。
- 此外，確保空調沒有風吹到投影機上。
- 投影機的熱控制系統可能會檢測到異常（溫度錯誤）並自動關閉電源。

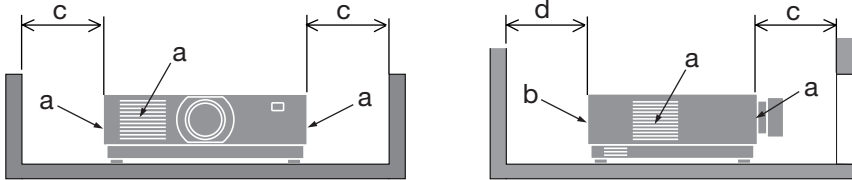

a：進氣口 / b：排氣口 / c：20 公分/8 英吋或更大 / d：30 公分 /12 英吋或更大

註：

- 在上圖中，假設投影機上方有足夠空間。
- 當同時使用多個投影機時，請在投影機周邊留出足夠空隙便於進氣和排氣。當進氣和排氣口堵塞時，投影機內部的溫度會上升，從而引起功能異常情況。

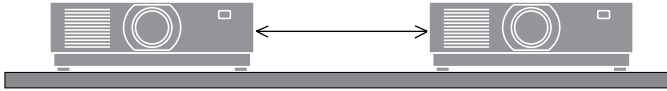

關於原始投射圖片的版權問題：

請注意，在咖啡廳或旅館等場地使用本投影機以作商業或吸引公眾注意力用途時，若使用下列功能使螢幕圖像出現壓縮或伸展，可能會侵犯版權法保護下的版權擁有者的權益。
〔顯示寬高比〕、〔梯型修正〕、放大功能以及其他類似功能。

電源管理功能

本投影機具有電源管理功能。為減少功耗，電源管理功能（1 和 2）為以下所示的出廠預設。要使用區域網路或序列線連接，通過外部設備控制本投影機時，請使用螢幕選單更改 1 和 2 的設定。

1. 待機模式（出廠預設：標準）

要使用外部設備控制投影機，請將〔待機模式〕選擇為〔網路待機〕或〔休眠〕。

2. 自動關機（出廠預設：1 小時）

使用外部設備控制投影機時，請將〔自動關機〕選擇為〔關〕。

註冊資訊和軟體許可

- ProAssist 和 Virtual Remote 是 Sharp NEC Display Solutions, Ltd. 在日本、美國及其他國家的商標或註冊商標。
- HDMI、HDMI 高畫質多媒體介面、HDMI 商業外觀及 HDMI 標誌等詞彙均為 HDMI Licensing Administrator, Inc. 的商標或註冊商標。



- HDBaseT™ 和 HDBaseT Alliance 標誌是 HDBaseT Alliance 的商標。



- PJLink 商標是在日本、美國和其他國家及地區申請商標權利的商標。
- Blu-ray 是 Blu-ray Disc Association (藍光光碟協會) 的商標。
- CRESTRON 和 CRESTRON ROOMVIEW 是 Crestron Electronics, Inc. 在美國和其他國家的商標或註冊商標。
- Extron 和 XTP 是 RGB Systems, Inc. 在美國的註冊商標。
- Ethernet 是 FUJIFILM Business Innovation Corp. 的註冊商標或商標。
- 本手冊中提及的其他產品和公司名稱為其各自持有人的商標或註冊商標。
- Virtual Remote Tool 使用 WinI2C/DDC 庫，© Nicomsoft Ltd.
- GPL/LGPL 軟體許可證

該產品包含由 GNU General Public License (GPL) (GNU 通用公眾授權條款)、GNU Lesser General Public License (LGPL) (GNU 較寬鬆公共授權條款)，以及其他許可證授權的軟體。

關於每個軟體的更多資訊，請前往我們的官網。

https://www.sharp-nec-displays.com/dl/en/pj_manual/lineup.html

1.檢查產品概述、隨附的物品和零件名稱

1-1.投影機介紹

本章將向您介紹您的新投影機及其性能和操作方法。

- **液晶型高亮度/高解析度投影機**

本投影機的顯示解析度為 1920 點× 1200 行（WUXGA），並且顯示寬高比為 16:10。

機型	亮度
PV800UL-W/PV800UL-B	8000 lm
PV710UL-W/PV710UL-B	7100 lm

- **光源模組中配備具有較長使用壽命的雷射二極體**

由於雷射光源可長時間使用而無需更換或維修，因此該產品可以較低成本運行。

- **根據安裝地點，可在多種可選鏡頭進行選擇**

此投影機支援 10 種類型的可選鏡頭，提供適用於各種安裝地點及投影方法的一系列鏡頭。請注意，出廠時並未安裝鏡頭。請單獨購買可選鏡頭。

- **電動鏡頭控制功能可以輕鬆調整投影圖像的位置**

投影圖像的位置(鏡頭移位)可以經由機櫃背面的控制面板或遙控器上的按鈕進行調整。

- **360 度可調投影**

本投影機能以任何角度進行通用安裝。

欲控制微調傾角，請使用傾斜腳。安裝合適的金屬以及具有足夠支撐投影機強度的支架來控制安裝角度。

- **在切換訊號時，無縫切換功能可使畫面切換更平滑**

在切換輸入接頭時，保持切換前顯示的圖像，這樣新圖像切換可以不受由於無訊號引起的中斷所影響。

- **支援有線區域網路**

配備 LAN 和 Ethernet/HDBaseT（RJ-45）埠。使用連接至這些埠的有線區域網路，可以通過電腦控制投影機。

1.檢查產品概述、隨附的物品和零件名稱

- **便利的應用軟體**

與我們的應用軟體相容（NaViSet Administrator 2、ProAssist、Virtual Remote Tool 等）。可以通過與有線區域網路連接的電腦控制投影機。

- **NaViSet Administrator 2**

您可以監視投影機的狀態並控制各種功能。

- **ProAssist**

您可以控制投影機並在投影到形狀獨特的螢幕(如圓形、球形或其他此類表面)時修正任何失真。

- **Virtual Remote Tool**

虛擬遙控顯示在電腦螢幕上以執行簡單的控制，如開/關投影機、切換訊號等。也可以改變投影機的背景標誌。

請前往官網下載各軟體。

URL：<https://www.sharp-nec-displays.com/dl/en/index.html>

- **CRESTRON ROOMVIEW 和 Extron XTP 相容**

投影機支援 CRESTRON ROOMVIEW 和 Extron XTP，可以從電腦處管理和控制連接在網路中的多個裝置。此外，還可以通過連接至投影機的 Extron XTP 發射器輸出並控制影像。

- **使用節能技術，待機情況下為 0.16 W (100-130 V AC)/0.32 W (200-240 V AC)**

從選單中將〔待機模式〕選為〔標準〕，可以將投影機設為省電模式。

標準：0.16 W (100-130 V AC)/0.32 W (200-240 V AC)

網絡待機：1.6 W (100-130 V AC)/1.8 W (200-240 V AC)

- **將顯示 [光照模式] 和「碳排放表」**

可以根據使用目的選擇三個 [光照模式] 選項。[光線調整] 也可用於降低輸出功率和控制能耗。從那時起的節能效果將計入減少的 CO₂ 排放量，並顯示在關閉電源時的確認訊息中及螢幕選單中的 [資訊] 區域（碳排放表）

1.檢查產品概述、隨附的物品和零件名稱

1-2.盒內具有哪些物品？

確認盒內下列各項物品是否齊全。如有任何遺漏，請向您的經銷商洽詢。
請保存原始盒及包裝材料，以便需運送投影機時之用。

投影機

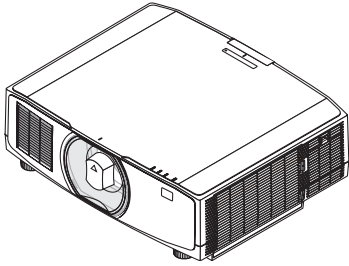

鏡頭防塵蓋
(24F53241)

* 投影機並未配備鏡頭。

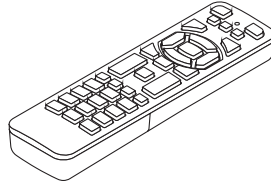

遙控器
(7N901322)

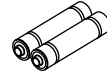

4號 鹼性電池 (x2)

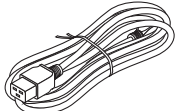

電源線

插頭類型	
適用於美國	適用於歐盟
7N080242	7N080028

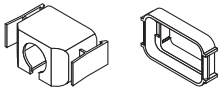

電源線止動器
(24F53221/24F53232)



繫帶
(24F54153)



鏡頭防盜螺絲
(24V00941)

文件資料

- 重要資訊 (TINS-0003VW02/TINS-0004VW02/TINS-0023VW01)
根據購買區域，可能含其中一或兩項。
- 快速設定指南 (TINS-0005VW01)
- 安全貼紙 (當安全密碼設為開時使用本貼紙。)

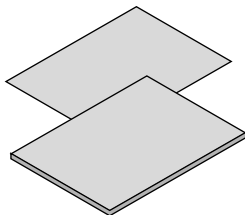

僅適用於美國和加拿大
有限保固
適用於歐洲客戶
官網提供目前有效的保證政策：
<https://www.sharpnecdisplays.eu>

1-3.投影機各零件名稱

正面

鏡頭另售。以下說明為安裝 NP13ZL 鏡頭的情況。

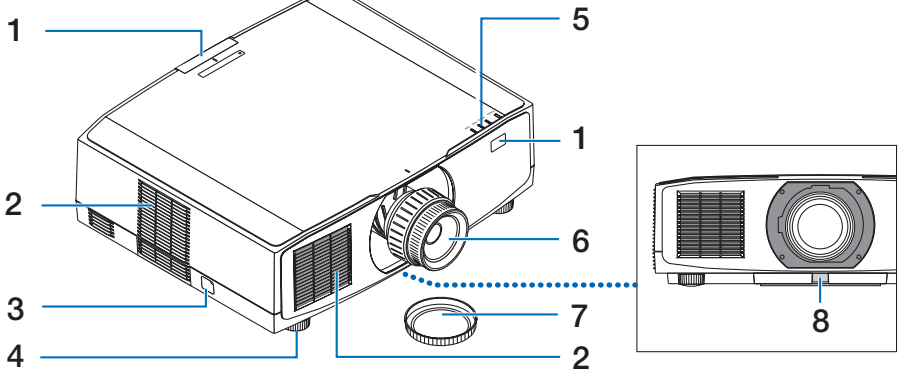

1. 遙控感應器

本零件接收從遙控器的訊號。投影機的正面和背面有兩個位置。

2. 進氣口

吸入外部空氣以冷卻設備。

3. 安全鏈開口

安裝防盜設備。安全鏈開口支援直徑可達 0.18 英吋／4.6 公釐的安全配線或鏈。

4. 可調節性傾斜

旋轉傾斜腳以調整左／右方向。

5. 指示燈章節

指示燈亮起或閃爍以指示投影機的狀態（開機／待機／等）

6. 鏡頭

圖像從這裡投影。（鏡頭單元另售。）

7. 鏡頭蓋

（可選鏡頭隨附鏡頭蓋。）

8. 鏡頭釋放按鈕

使用其來拆卸鏡頭單元。

後面

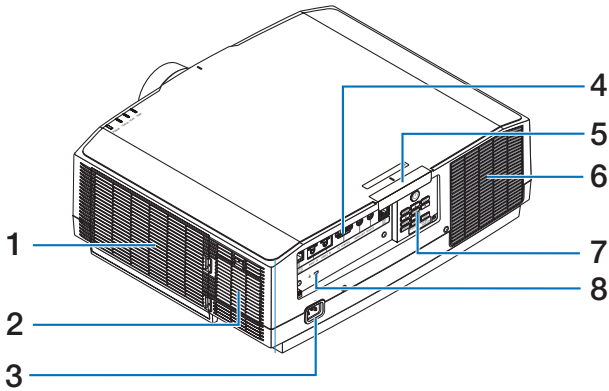

1. 進氣口／過濾器

吸入外部空氣以冷卻設備。過濾器可以防止灰塵和污垢進入內部。

2. 進氣口

吸入外部空氣以冷卻設備。

3. AC IN 端子

將隨附電源線的三腳插頭插在此處，將另一端插入通電的牆上插座。

4. 端子

連接各種音訊和視訊訊號的電線。

5. 遙控感應器

本零件接收從遙控器的訊號。投影機的正面和背面有兩個位置。

6. 排氣口

熱氣自此散出。

7. 控制鍵

可以開啟／關閉投影機的電源，並在此處切換投影圖像的訊號。

8. 安全插槽 (🔒) *

這是供連接防盜線使用。

* 安全和防盜鎖與 Kensington 安全線／設備相容。關於產品，請前往 Kensington 官網。

控制鍵／指示燈

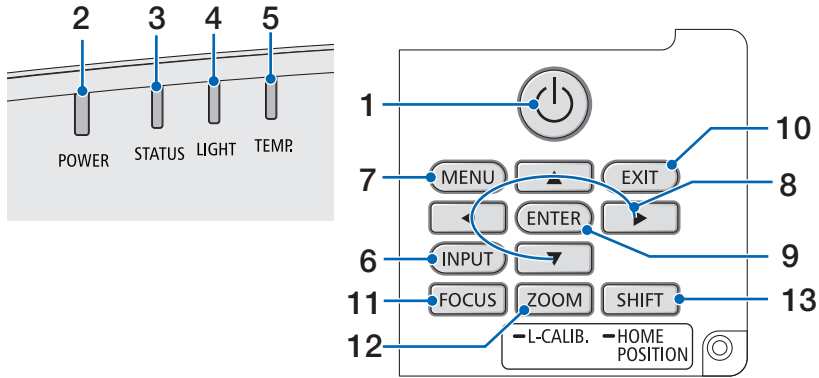

1. (POWER) 按鈕

在投影機的開機和待機之間切換。

關閉電源（待機）時，按一下按鈕會在螢幕上顯示確認訊息，請再按一下按鈕。

2. POWER 指示燈

指示投影機的電源狀態。開啟電源時指示燈亮藍色。根據電源狀態，關閉電源時會亮起或閃爍綠色或橙色。關於詳細資訊，請參閱「指示燈訊息」章節。

（→ 第 40 頁）

3. STATUS 指示燈

當本機處於按鍵鎖定模式、鏡頭校準等情況下按下操作按鈕時，此指示燈會亮起或閃爍。關於詳細資訊，請參閱「指示燈訊息」章節。（→ 第 40 頁）

4. LIGHT 指示燈

指示光源的狀態。

5. TEMP. 指示燈

指示投影機周圍的溫度很高。

6. INPUT 按鈕

選擇輸入訊號。快速按下將顯示輸入選擇畫面。按住它一秒鐘或更長時間將開始一系列自動檢查，順序為 HDMI1 → HDMI2 → HDBaseT，如果檢測到輸入訊號，則將投影該訊號。

7. MENU 按鈕

顯示各種設定和調整的螢幕選單。

8. ▲▼◀▶ / 音量按鈕 ◀▶

- 當顯示螢幕選單時，使用 ▼▲◀▶ 按鈕以選擇您欲設定或調整的項目。
- 顯示測試圖形時更改圖形。
- 當未顯示螢幕選單時，使用 ◀ / ▶ 按鈕以調整投影機的音量輸出。

9. ENTER 按鈕

當顯示螢幕選單時，移動至下個選單。當顯示確認訊息時，確認項目。

10. EXIT 按鈕

當顯示螢幕選單時，返回至上個階層的選單。當游標顯示在主選單時，關閉選單。當顯示確認訊息時，取消操作。

11.FOCUS 按鈕

適用鏡頭單元：NP40ZL/NP41ZL/
NP43ZL/NP44ML/NP50ZL

開啟聚焦調整畫面並聚焦投影圖像。

12.ZOOM/L-CALIB.按鈕

適用鏡頭單元：NP40ZL/NP41ZL/
NP43ZL/NP44ML/NP50ZL

- 短壓以開啟變焦調整畫面。微調投影圖像尺寸。
- 長壓（兩秒或以上）以校正所安裝鏡頭單元的調整範圍（校準）。

13.SHIFT/HOME POSITION 按鈕

- 短壓以顯示鏡頭位移畫面。使用 ▼▲◀▶ 按鈕調整它們。
- 長壓（兩秒或以上）將鏡頭位移調整返回至其初始位置。

端子面板功能

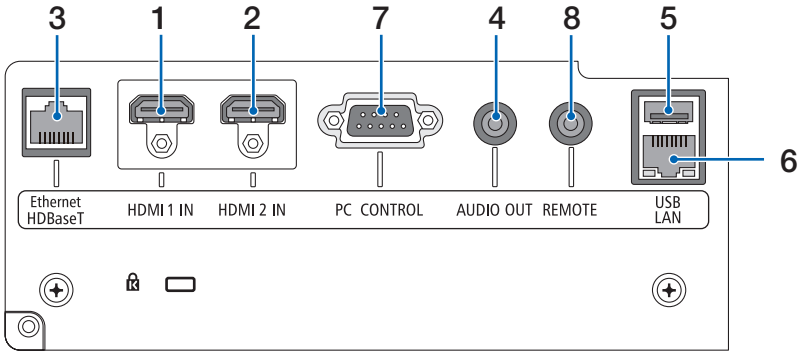

1. HDMI 1 IN 端子 (A 型)

連接至電腦、藍光播放機等的輸出端子。

2. HDMI 2 IN 端子 (A 型)

連接至電腦、藍光播放機等的輸出端子。

3. Ethernet/HDBaseT 埠 (RJ-45)

連接至市售 HDBaseT 相容的傳輸裝置。

4. AUDIO OUT 音訊迷你插孔 (立體聲迷你)

輸出與投影機投影圖像相對應的音訊訊號。

5. USB 埠 (A 型)

使用 5V / 1.4 A 電源供應。

6. LAN 埠 (RJ-45)

將裝置連接至有線區域網路。

7. PC CONTROL 埠 (D-Sub 9 針)

使用此埠以連接電腦或控制系統。這可以讓您通過串列通訊協議控制投影機。

8. REMOTE 端子 (立體聲迷你)

使用該端子供有線遙控投影機。

註：

- 當遙控電線連接至 REMOTE 端子時，無法進行紅外線遙控操作。
- 在 [遙控感應器] 選取 [HDBaseT] 時且投影機連接至支援 HDBaseT 的市售傳送設備時，如果在傳送設備中已設定遙控訊號的傳送，則無法進行紅外線遙控操作。然而，在關閉傳送設備的電源時，可進行紅外線遙控。

1-4. 遙控器各零件的名稱

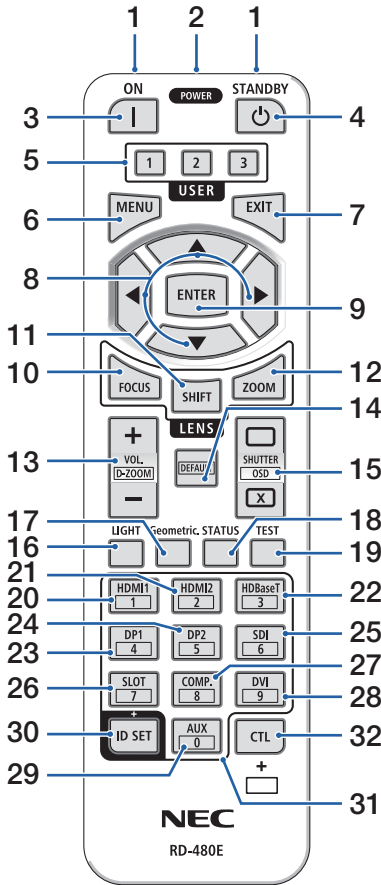

1. 紅外線發射器

遙控訊號是經由紅外線訊號發送。將遙控器指向投影機上的遙控接收器。

2. 遙控插孔

在此處連接市售的遙控電線以進行有線操作。

3. POWER ON 按鈕 (|)

處於睡眠或待機模式時開啟電源。

4. POWER STANDBY 按鈕 (⏻)

按一次按鈕將顯示關機確認訊息。按 POWER STANDBY (或 ENTER) 按鈕一次以上以關機投影機。

5. USER 1/2/3 按鈕

下列功能為出廠時設定。

USER 1: (無功能)

USER 2: 視聽靜音

短時間關閉圖像和聲音。再次按按鈕取消靜音。

USER 3: 凍結

將投影視訊更改為靜止圖像。

再次按按鈕進行恢復。

也可從 9 種功能類型中選擇設定。

6. MENU 按鈕

顯示各種設定和調整的螢幕選單。

7. EXIT 按鈕

當顯示螢幕選單時，返回至上個階層的選單。當游標顯示在主選單時，關閉選單。當顯示確認訊息時，取消操作。

8. ▲▼◀▶ 按鈕

- 當顯示螢幕選單時，使用 ▼▲◀▶ 按鈕以選擇您欲設定或調整的項目。
- 顯示測試圖形時更改圖形。

1.檢查產品概述、隨附的物品和零件名稱

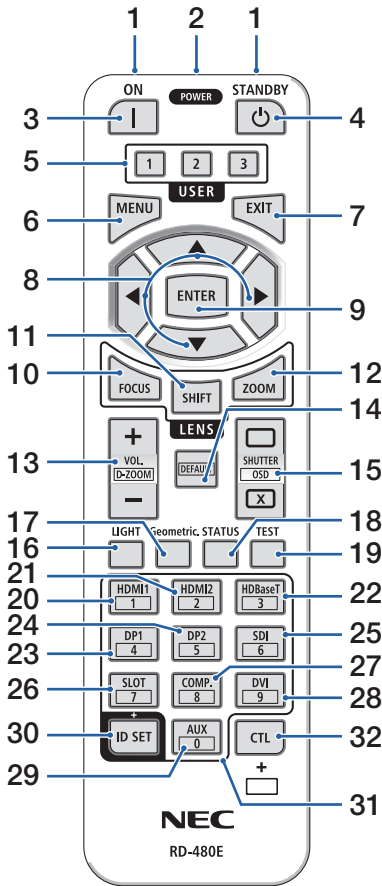

9. ENTER 按鈕

當顯示螢幕選單時，移動至下個選單。當顯示確認訊息時，確認項目。

10.FOCUS 按鈕

適用鏡頭單元：NP40ZL/NP41ZL/NP43ZL/NP44ML/NP50ZL

開啟聚焦調整畫面。使用 ◀ / ▶ 按鈕調整（鏡頭的）聚焦。

11.SHIFT 按鈕

將顯示鏡頭位移調整畫面。使用 ▼▲◀▶ 按鈕調整鏡頭位置。

12.ZOOM 按鈕

適用鏡頭單元：NP40ZL/NP41ZL/NP43ZL/NP44ML/NP50ZL

開啟變焦調整畫面。使用 ◀ / ▶ 按鈕調整變焦。

13.VOL./D-ZOOM (+) (-) 按鈕

調整音訊輸出端子的音量。同時按下 CTL 按鈕將放大或縮小圖像（返回至原始狀態）。

14.DEFAULT 按鈕

（在本系列投影機上不可用。用於未來的擴充）

15.SHUTTER/OSD OPEN (□) /CLOSE

(☒) 按鈕

按 CLOSE 按鈕關閉光源並暫時停止投影。按 OPEN 按鈕進行恢復。同時按下 CTL 和 CLOSE 按鈕以關閉螢幕顯示（螢幕靜音）。同時按下 CTL 和 OPEN 按鈕以返回。

16.LIGHT 按鈕

顯示光照模式畫面。

17.Geometric.按鈕

從螢幕選單顯示 [幾何校正]。使用它來調整投影圖像中的失真。

1.檢查產品概述、隨附的物品和零件名稱

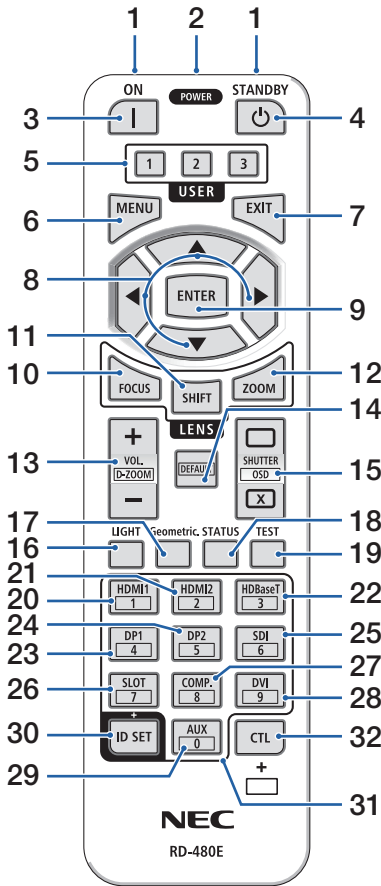

18.STATUS 按鈕

從螢幕選單顯示 [資訊] 的 [使用時間]。

19.TEST 按鈕

投影測試圖形。

20.HDMI1 按鈕

選擇 HDMI1 輸入。

21.HDMI2 按鈕

選擇 HDMI2 輸入。

22.HDBaseT 按鈕

選擇 HDBaseT。

23.DP1 按鈕

(在本系列投影機上不可用。)

24.DP2 按鈕

(在本系列投影機上不可用。)

25.SDI 按鈕

(在本系列投影機上不可用。)

26.SLOT 按鈕

(在本系列投影機上不可用。)

27.COMP.按鈕

(在本系列投影機上不可用。)

28.DVI 按鈕

(在本系列投影機上不可用。)

29.AUX 按鈕

(在本系列投影機上不可用。用於未來的擴充)

30.ID SET 按鈕

用於在使用遙控器對多台投影機進行單獨操作時設定控件 ID。

1. 檢查產品概述、隨附的物品和零件名稱

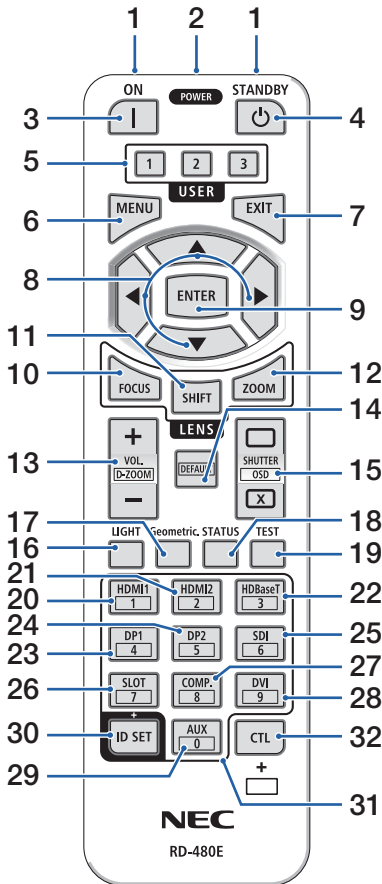

31. 數字鍵盤按鈕

用於在使用遙控器（設定控件 ID）對多台投影機進行單獨操作時輸入控件 ID。按住 ID SET 按鈕的同時按 0 按鈕將刪除所有控件 ID 設定。

32. CTL 按鈕

這是一個多用途按鈕，可與其他按鈕搭配使用。

安裝電池

1. 按壓搭扣並取下電池蓋。

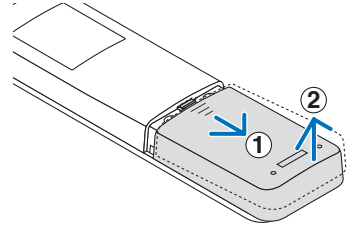

2. 安裝新電池（4號）。確保電池的正負極（+/-）方向排列正確。

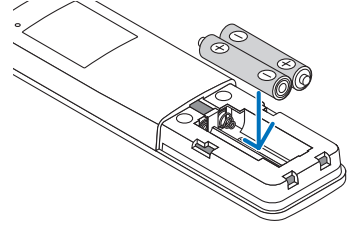

3. 滑回電池蓋並確實蓋好。

註：

- 切勿混用不同型號的電池或混用新舊電池。

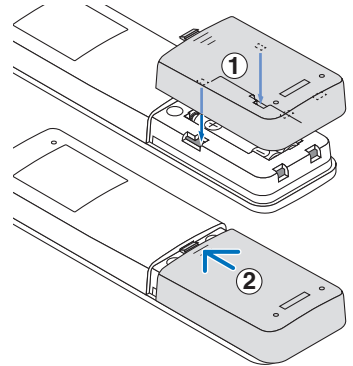

遙控器注意事項

- 請小心使用遙控器。
- 如果遙控器弄濕應立刻擦乾。
- 避免放在過熱及過於潮濕的地方。
- 切勿使電池短路、將其加熱或拆卸。
- 切勿將電池投入火中。
- 如果長時間不使用遙控器，請取出電池。
- 確保電池的正負極（+/-）方向排列正確。
- 切勿將新舊電池混用，或將不同類型的電池混用。
- 請根據當地法規處理廢舊電池。
- 請注意，如果附近安裝多台投影機，在您使用遙控器開啟電源時，其他投影機可能會無意中亮起。

無線遙控器的操作範圍

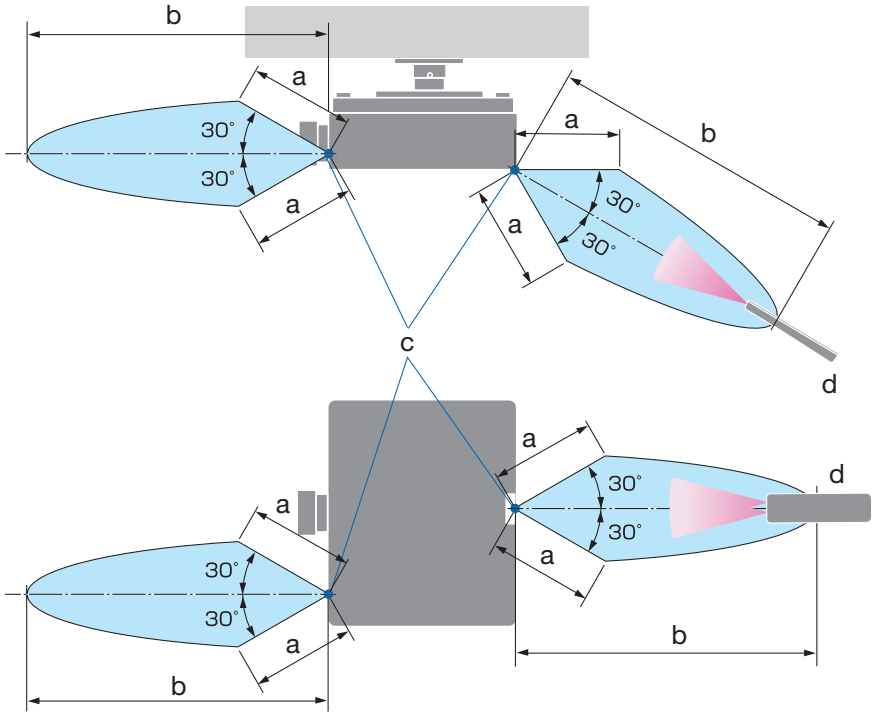

- a : 7 公尺 / 276 英吋 / b : 20 公尺 / 787 英吋 / c : 投影機機櫃上的遙控感應器 / d : 遙控器
- 若在遙控器與感應器之間有障礙物，或強光直射感應器時，投影機將無反應。電池電力減弱亦會影響遙控器正確操作投影機。

1.檢查產品概述、隨附的物品和零件名稱

在有線操作中使用遙控器

將遙控電線的一端連接到 REMOTE 端子，將另一端連接到遙控器的遙控插孔。

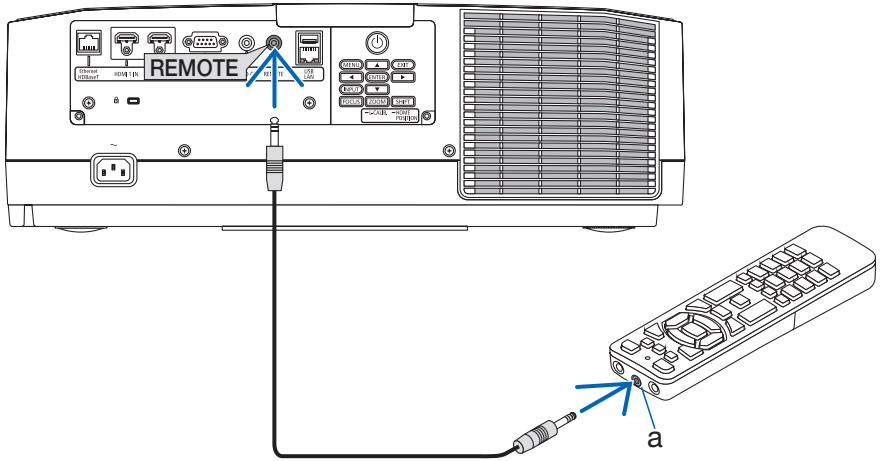

a：遙控插孔

註：

- 當遙控電線插入 REMOTE 端子時，遙控器無法使用紅外線無線通訊。
- 投影機不會經由 REMOTE 插孔提供電源給遙控器。使用有線操作遙控器時需要電池。

2. 投射影像（基本操作）

本章介紹如何開啟投影機和如何在螢幕上投影圖片。

2-1. 投射影像的流程

步驟 1

- 連接電腦／連接電源線（→ 第 17 頁）



步驟 2

- 開啟投影機（→ 第 19 頁）



步驟 3

- 選擇訊號源（→ 第 22 頁）



步驟 4

- 調整圖片尺寸和位置（→ 第 24 頁）



步驟 5

- 調整圖片和聲音（→ 第 34 頁）



步驟 6

- 製作提案



步驟 7

- 關閉投影機（→ 第 35 頁）



步驟 8

- 使用後（→ 第 36 頁）

2-2.連接電腦／連接電源線

1. 將電腦連接至投影機。

本章介紹與電腦的基本連接。

2. 將隨附的電源線連接至投影機。

首先將隨附的電源線三腳插頭插入至投影機的 AC IN 端子，然後將隨附電源線的另一插頭直接連接至牆上插座。請勿使用任何插頭轉換器。

注意：

- 本設備設計用於電源線接地的情況。如果電源線未接地，可能會導致觸電。請確保電源線直接連接至牆壁插座並正確接地。
請勿使用 2 接頭插頭轉換轉接器。
- 務必將投影機和電腦（訊號源）連接至相同接地點。如果將投影機和電腦（訊號源）連接至不同接地點，則地電位中的波動可能引起火災或冒煙。
- 為防止電源線鬆動，請確保在使用電源線止動器前，將電源線插頭的所有插腳完全插入投影機的 AC IN 端子內。電源線的連接鬆動可能會導致火災或觸電。

在連接電源線時，投影機的 POWER 指示燈將亮起。

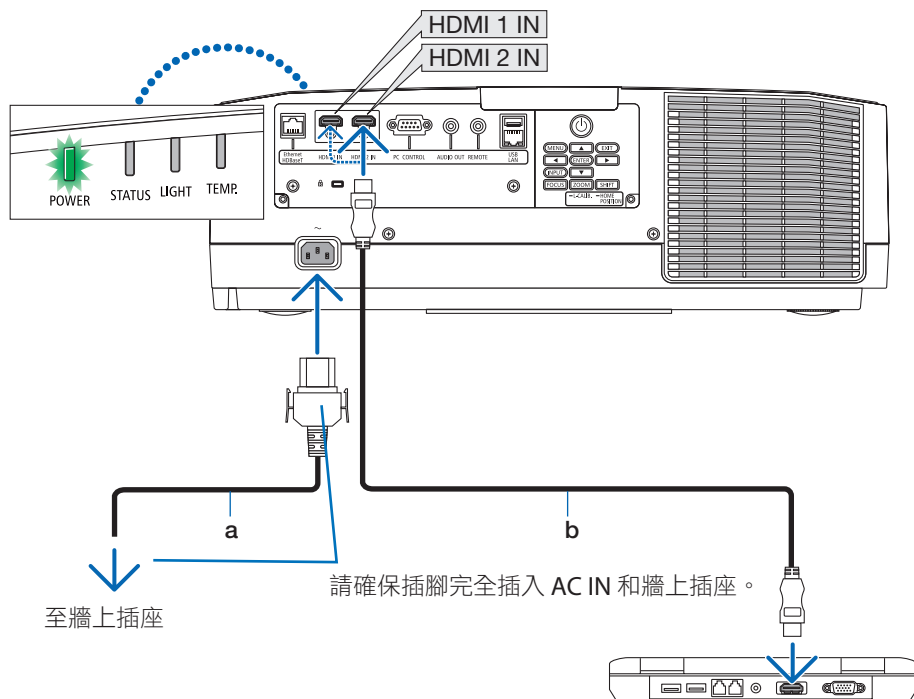

a：電源線（隨附）／b：HDMI 線（未隨附）

- 使用經認證的高速 HDMI® 線。
- 為防止意外將電源線從投影機的 AC IN 上取下，請使用電源線止動器。將電源線插頭插入 AC IN 端子，直至電源線止動器完全緊固並且聽到咔嗒聲。

注意：

如果使用 POWER 按鈕關閉投影機，或在正常投影機操作期間斷開交流電電源，則投影機零件可能會短暫發熱。
拿取投影機時請小心。

註：

- 如果在固定接頭期間拉下電源線，則主機可能會掉落並損壞。

2-3. 開啟投影機



警告

投影機會產生強光。開啟電源時，從投影機側面或後面（危害區域外）操作。且開啟電源時，請確保投影範圍內無人直視鏡頭。

1. 取下鏡頭蓋。

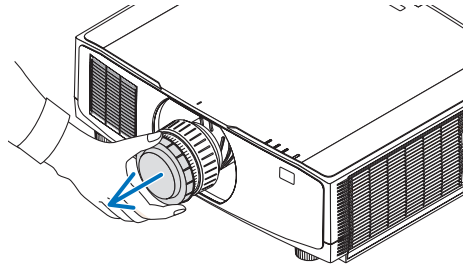

2. 按投影機機櫃上的 (POWER) 按鈕或遙控器上的 POWER ON 按鈕。

亮綠色的 POWER 指示燈將開始閃爍藍色。在此之後，影像將被投影至螢幕。

提示：

- 當顯示「已鎖定投影機！請輸入密碼。」訊息時，代表已開啟 [安全] 功能。

開啟投影機後，請確保開啟電腦或視訊訊號源。

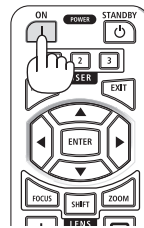

註：

- 在無訊號輸入（通過出廠預設選單設定）時，顯示藍色畫面（藍色背景）。

執行鏡頭校準

在安裝另售的鏡頭單元或更換鏡頭單元後，通過按住機櫃上的 ZOOM/L-CALIB. 按鈕超過兩秒執行 [鏡頭校準]。

校準校正可調整變焦、移動和聚焦範圍。如果不執行校準，則即使調整鏡頭的聚焦和變焦，也可能無法獲得最佳聚焦和變焦效果。

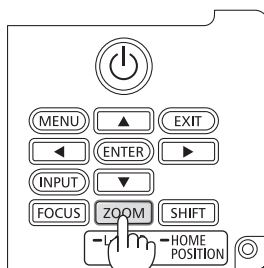

開始畫面中的提示（選單語言選擇畫面）

在第一次開啟投影機時，您將會進入開始選單。該選單可供您在 30 種選單語言中選擇其中的一種。

要選擇一種選單語言，請按以下步驟進行：

1. 使用 ▲、▼、◀ 或 ▶ 按鈕從選單中選擇 30 種語言中的一種。

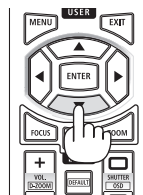

2. 按 ENTER 按鈕執行選擇。

在完成此項後，您可以進行選單操作。

您可依需求稍後再選擇選單語言。

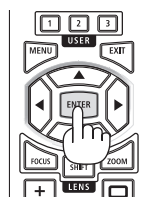

註：

- 在投影機開機過程中，請勿將鏡頭蓋留在鏡頭上。
如果鏡頭蓋仍然蓋住，其可能會因為高溫而變形。
- 如果電源按鈕按下的同時 STATUS 指示燈亮橙色，則將不會開啟投影機，因為[控制面板鎖定]已為 [開]。將其關閉可取消鎖定。
- 在 POWER 指示燈以較短循環閃爍藍色時，使用電源按鈕將無法關閉電源。

2-4. 選擇訊號源

選擇電腦或視訊訊號源

註：

- 開啟連接到投影機上的電腦或視訊訊號源設備。

自動偵測訊號

按 INPUT 按鈕 1 秒或更長時間。投影機將搜尋並顯示可用的輸入訊號源。輸入訊號源將依下列變更：

HDMI1 → HDMI2 → HDBaseT → HDMI1 → …

- 短按一次以顯示 [輸入端口] 畫面。

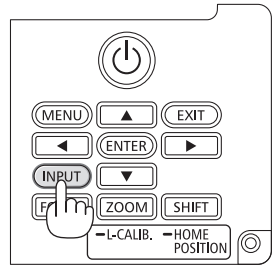

- 按 ▼/▲ 按鈕以匹配目標輸入端子，然後按 ENTER 按鈕以切換輸入端子。欲刪除在 [輸入端子] 畫面中顯示的選單，請按 MENU 或 EXIT 按鈕。

提示：

- 如果無可輸入訊號，就會跳過輸入端子。

使用遙控器

按 HDMI1、HDMI2 或 HDBaseT 按鈕中的任意一個。

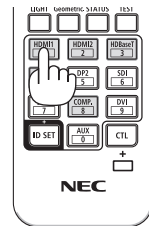

選擇預設訊號源

您可設定一個訊號源作為預設訊號源，這樣每次開啟投影機就會顯示預設訊號源。

1. 按 **MENU** 按鈕。

將顯示選單。

2. 按 **▶** 按鈕以選擇 [設置]，並按 **▼** 按鈕或 **ENTER** 按鈕以選擇 [通用設置]。

3. 按 **▶** 按鈕以選擇 [選項(2)]，並按 **▼** 或 **ENTER** 按鈕。

4. 按 **▼** 按鈕 4 次以選擇 [默認輸入選擇] 並按 **ENTER** 按鈕。



將顯示 [默認輸入選擇] 畫面。



5. 選擇一個訊號源作為預設訊號源，並按 **ENTER** 按鈕。

6. 按 **EXIT** 按鈕數次以關閉選單。

7. 重啟投影機。

將投影您在步驟 5 選擇的訊號源。

2-5. 調整圖片尺寸和位置

使用鏡頭位移、可調整傾斜腳、變焦和聚焦以調整圖片的尺寸和位置。
為清晰起見，本章節省略製圖和電線。

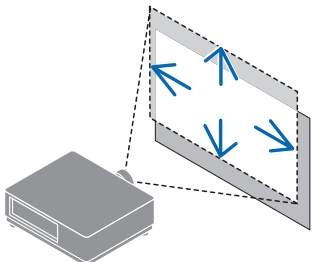
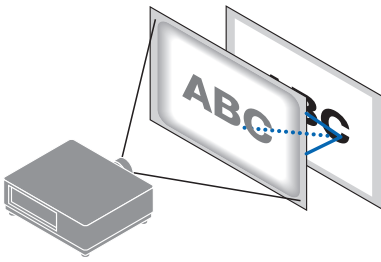
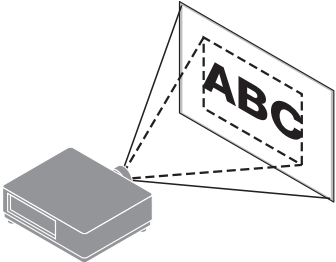
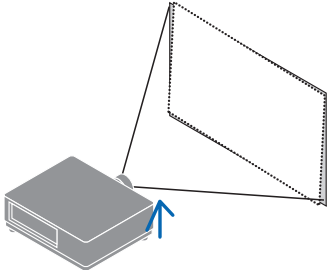
<p>調整投影圖像的垂直和水平位置 「鏡頭位移」（→ 第 25 頁）</p> 	<p>調整聚焦 「聚焦」（→ 第 27 頁）</p> 
<p>微調圖像尺寸 「變焦」（→ 第 32 頁）</p> 	<p>調整投影圖像的傾斜度「傾斜腳」（→ 第 33 頁）</p> 

註：

- 使用遙控器或投影機機殼上的按鈕調整鏡頭位移、電動聚焦或電動變焦時，請勿使用 測試模式 並使用下列其中一項。
 - 顯示用於調整背景聚焦的圖案。
 - 從連接到投影機的電腦等投影圖像（您的調整圖案）。

顯示用於調整聚焦的圖案作為背景

1. 顯示螢幕選單並選擇 [設置] → [菜單] → [背景] 並設為 [聚焦]。
2. 切換到無輸入訊號的端子，將設備設為無訊號狀態。

完成調整投影圖像後，根據需要將 [背景] 設為 [聚焦] 以外的設定。

調整所投影圖像的垂直位置（鏡頭位移）

注意

- 從投影機後方或側面進行調整。如果從正面進行這些調整，您的眼睛可能會暴露在強光下而受傷。
- 在進行鏡頭位移過程中，請將雙手遠離鏡頭安裝部位。否則可能導致手指被移動的鏡頭夾住。

1. 按機櫃上的 **SHIFT/HOME POSITION** 按鈕或遙控器上的 **SHIFT** 按鈕。

將顯示 [鏡頭平移] 畫面。



2. 按 **▼▲◀▶** 按鈕以移動投影的圖像。

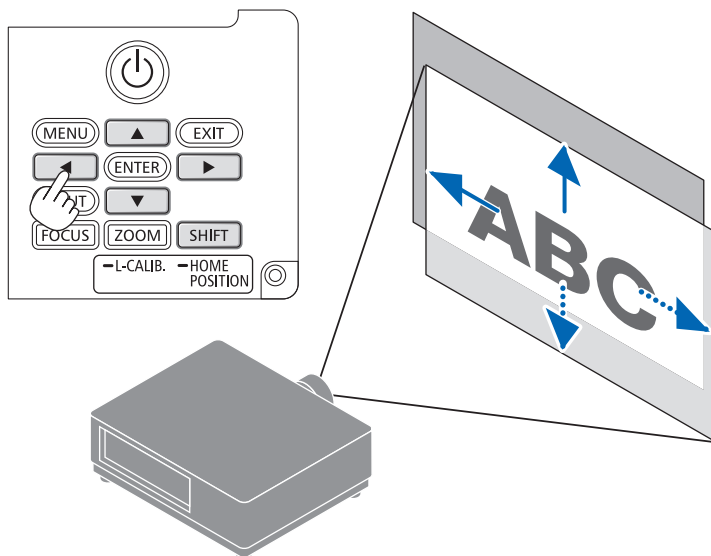

將鏡頭恢復至初始位置

按住 **SHIFT/HOME POSITION** 按鈕 2 秒以上。安裝在投影機上的鏡頭返回至初始位置。
（大致為中央位置）

2. 投射影像（基本操作）

註：

- 如果鏡頭沿對角線方向移動至最大位置，畫面周邊區域將變暗或出現陰影。
- 在初始位置使用 NP11FL。視需求，使用鏡頭位移功能微調投影圖像的位置。
- 使用隨附的支援套件將 NP50ZL 固定至投影機上。鬆開支援套件的螺栓，即可調整鏡頭位移。
- 使用另售的支援套件（NP01LK）將 NP44ML 固定至投影機。鏡頭位移不適用於 NP44ML。

提示：

- 下圖顯示 NP41ZL 鏡頭單元的鏡頭位移調整範圍（投影方法：桌面／正面）。

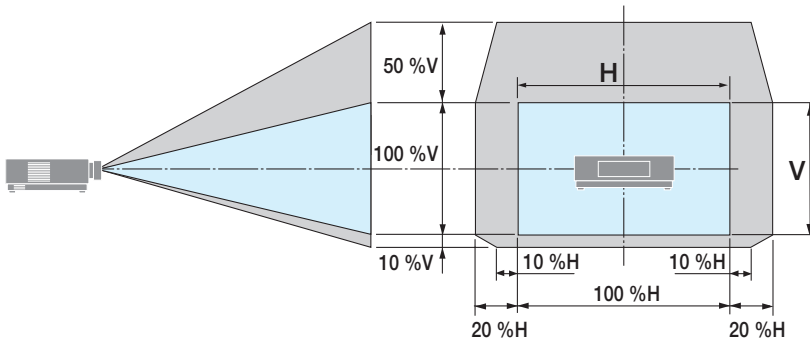

符號說明：V 表示垂直（投射影像的高度），H 表示水平（投射影像的寬度）。

聚焦

建議在背景上用於調整聚焦的圖案顯示 30 分鐘後調整聚焦。(→ 第 24 頁)

適用鏡頭：NP12ZL/NP13ZL/NP14ZL/NP15ZL (手動聚焦)

使用聚焦環獲得最佳焦點。

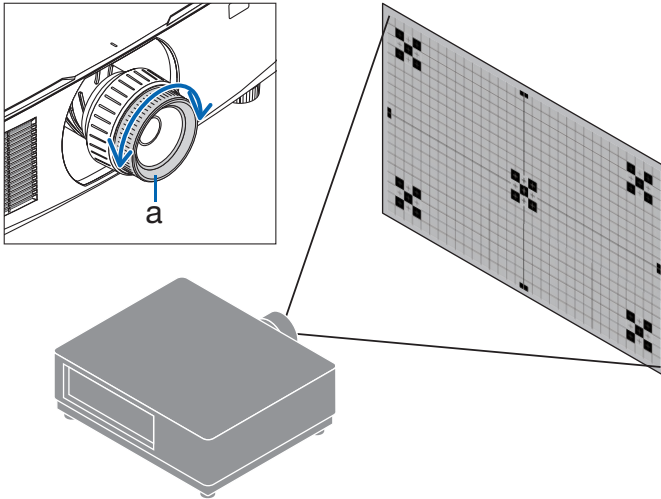

a：聚焦環

適用鏡頭：NP11FL（手動聚焦）

使用 NP11FL 鏡頭，調整聚焦和圖片失真。

準備：

按住機櫃上的 SHIFT/HOME POSITION 按鈕超過 2 秒，將鏡頭位移回到初始位置。

1. 將失真環轉到左側邊緣。

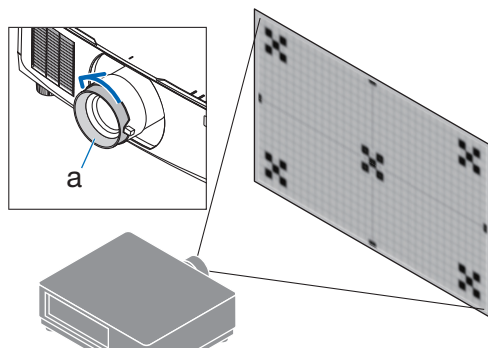

a：失真環

2. 順時針和逆時針旋轉聚焦桿以調整畫面中央的焦點。

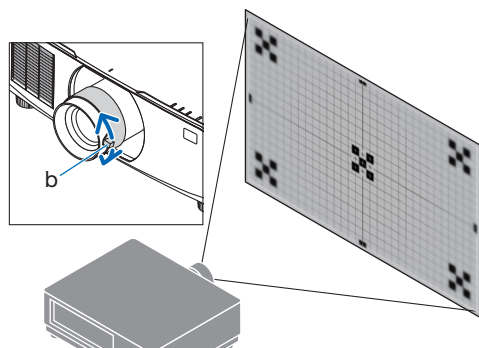

b：聚焦桿

3. 使用失真環校正畫面的變形。

（此舉也使畫面外圍區域成為焦點。）

4. 使用聚焦桿調整畫面的整體焦點。

* 如果畫面中央失焦，請逆時針稍微旋轉失真環。現在可使用聚焦桿調整畫面中央的焦點。

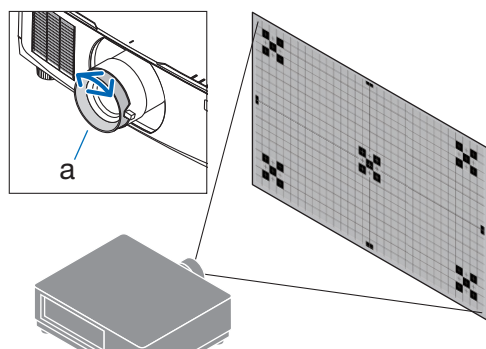

a：失真環

適用鏡頭：NP40ZL/NP41ZL（電動聚焦）

1. 按 FOCUS 按鈕。

將顯示 [鏡頭聚焦] 控制畫面。



按 ◀▶ 按鈕以調整聚焦。

2. 當游標位於螢幕選單上的 [中央]時，按 ◀ 或 ▶ 按鈕以對準光軸周圍的焦點。

* 圖片顯示向上進行鏡頭位移時的範例。已對準畫面下方的焦點。

當鏡頭位於中央時，對準畫面中央的焦點。

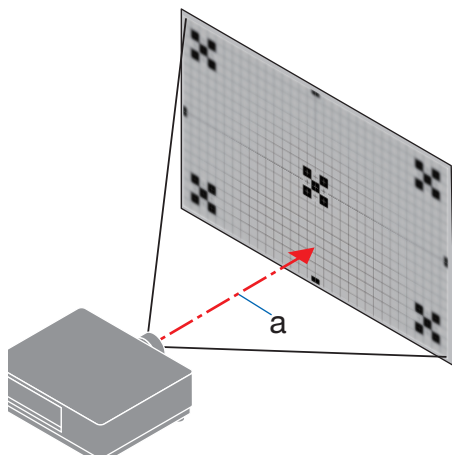
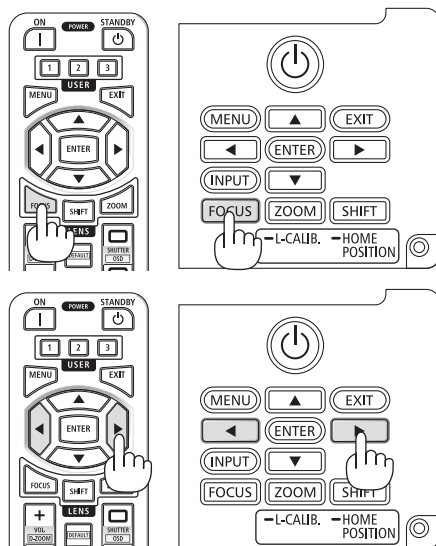

a：光軸

3. 按 ▼ 按鈕以選擇螢幕選單中的 [周邊]，然後按 ◀ 或 ▶ 按鈕以對準畫面周邊區域的焦點。進行此操作期間，將保持光軸周圍的焦點。

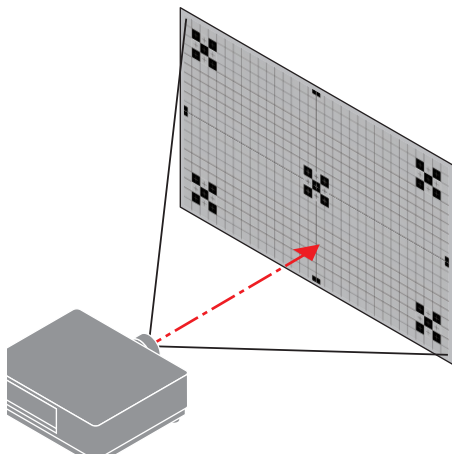

適用鏡頭：NP43ZL/NP50ZL（電動聚焦）

1. 按 FOCUS 按鈕。

將顯示 [鏡頭聚焦] 控制畫面。



按 ◀▶ 按鈕以調整聚焦。

* [周邊] 鏡頭聚焦不適用於此鏡頭單元。

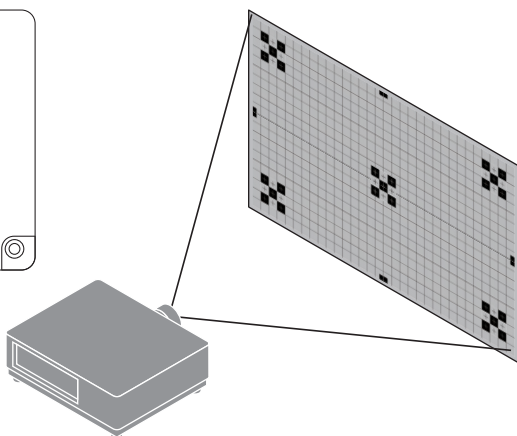
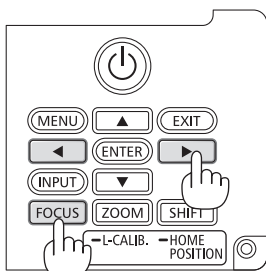
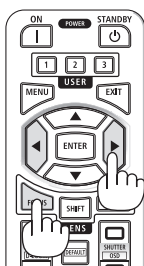

適用鏡頭：NP44ML（電動聚焦）

- 請務必使用另售的支援套件（NP01LK）將 NP44ML 固定至投影機。
支援套件未顯示在此圖中。

1. 按 FOCUS 按鈕。

將顯示 [鏡頭聚焦] 控制畫面。



按 ◀▶ 按鈕以調整螢幕中央的聚焦。

- * [周邊] 鏡頭聚焦不適用於此鏡頭單元。使用 [鏡頭變焦] 控制畫面調整周圍區域的焦點。

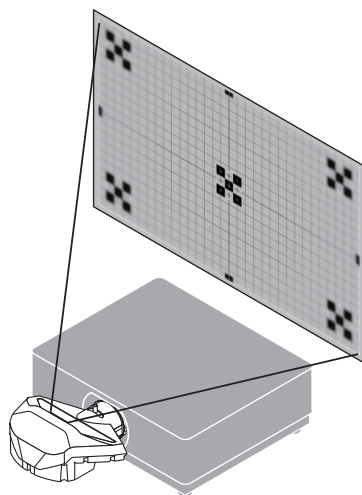
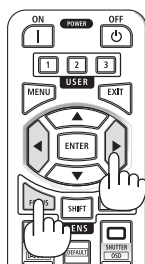

2. 按機櫃上的 ZOOM/L-CALIB. 按鈕。

將會顯示 [鏡頭變焦] 控制畫面。

- * 另一方法是按遙控器上的 ZOOM 按鈕。



按 ◀▶ 按鈕，對準畫面周邊區域的焦點。

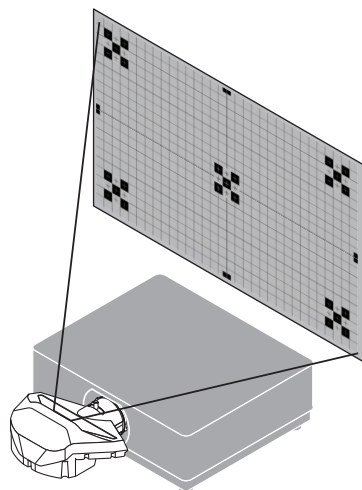
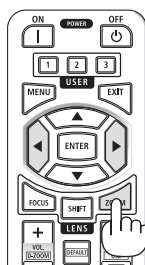

變焦

適用鏡頭：NP12ZL/NP13ZL/NP14ZL/NP15ZL（手動變焦）

順時針和逆時針旋轉變焦環。

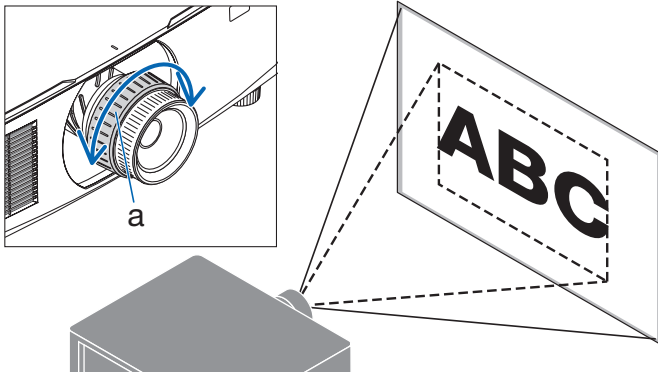

a：變焦環

適用鏡頭：NP40ZL/NP41ZL/NP43ZL/NP50ZL（電動變焦）

1. 按 ZOOM / L-CALIB. 按鈕。

將顯示 [縮放] 調整畫面。



- * 另一方法是按遙控器上的 ZOOM 按鈕。
按 ◀▶ 按鈕調整變焦。

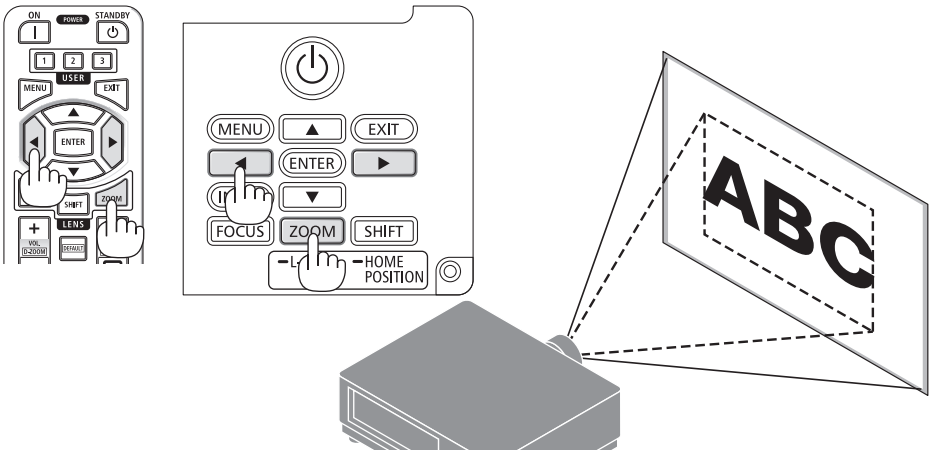

調整傾斜

1. 左右旋轉傾斜腳進行調整。

在旋轉時，傾斜腳變長及變短。

旋轉一個傾斜腳以便將圖像調整為水平。

- 傾斜腳最多可加長 20 公釐 / 0.8 英吋。
- 傾斜腳可將投影機傾斜最多 4°。

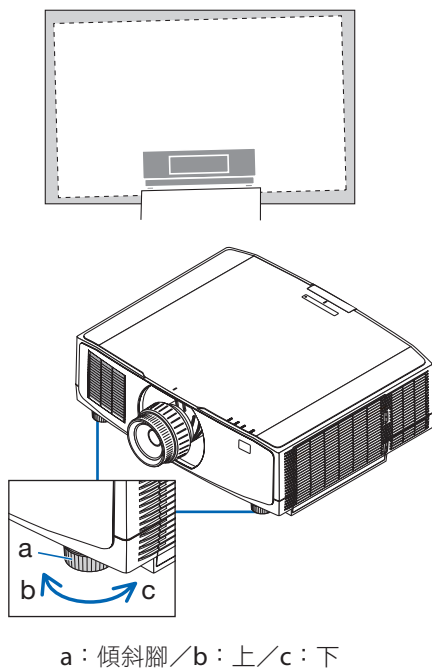

註：

- 請勿將傾斜腳加長至 20 公釐 / 0.8 英吋以上。這樣做會讓投影機不穩定。
- 請勿將傾斜腳用於調整投影機安裝角度傾斜度以外的任何其他用途。
不當使用傾斜腳，如抓住傾斜腳移動投影機，或使用傾斜腳將投影機懸掛在牆上等，可能會損壞投影機。

2-6. 調整圖片和聲音

調整圖片

在螢幕選單中顯示 [調整] 並調整圖片。請參閱安裝手冊了解詳情。

調高或調低音量

從 AUDIO OUT 端子可以調整音量。

重要：

- 請勿將連接至投影機 AUDIO OUT 外部揚聲器系統的音量調高至最高等級。這樣做可能會在開關投影機時產生不預期的響亮聲音，對您的聽力造成損害。在調整外部揚聲器系統的音量時，將揚聲器系統的音量等級調節至額定等級的一半以下位置，並將投影機的音量設定在適當的音量等級。



無選單出現時，投影機機櫃上的 ◀ 和 ▶ 按鈕作為音量控制使用。

- 在遙控器上，按 VOL./D-ZOOM (+) 或 (-) 按鈕。
 - +：增加音量
 - ：減少音量

註：

- 下列情況下，無法使用 ◀ 或 ▶ 按鈕調整音量。
 - 顯示螢幕選單時
 - 在按下遙控器上的 CTL 按鈕期間，按 VOL./D-ZOOM (+) (-) 按鈕放大畫面時

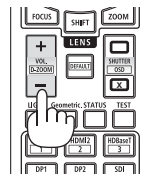
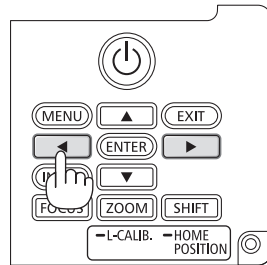

2-7. 關閉投影機

要關閉投影機：

1. 首先，按投影機機櫃上的 （POWER）按鈕或遙控器上的 **POWER STANDBY** 按鈕。

將會顯示 [關機／確定？／二氧化碳減排量 0.000[g-CO2]] 訊息。

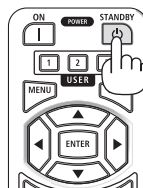

2. 然後，按 **ENTER** 按鈕或再次按 （POWER）或 **POWER STANDBY** 按鈕。

將關閉光源，且斷開電源。

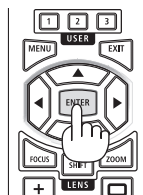

注意

- 如果使用 **POWER** 按鈕關閉投影機，或在正常投影機操作期間斷開交流電電源，則投影機零件可能會短暫發熱。拿取投影機時請小心。

註：

- 在 **POWER** 指示燈以較短循環閃爍藍色時，無法關閉電源。
- 如果在鏡頭移動時執行關閉電源的操作，則在鏡頭移動完成之前，電源不會關閉。
- 圖像投影中，請勿從投影機上或電源插座中拔下電源線。這樣做可能會使投影機的 AC IN 端子或電源插頭的接觸部分劣化。圖像投影中，如要關閉交流電源，請使用電源板、斷路器等。
- 在對投影機作出調整或設定更改及關閉選單後的 10 秒內，請勿斷開投影機的交流電源。這樣做可能會導致失去調整和設定。

2-8. 使用後

1. 拔下電源線。

要拔出電源插頭，按住電源線止動器左右兩側的凸出部分。

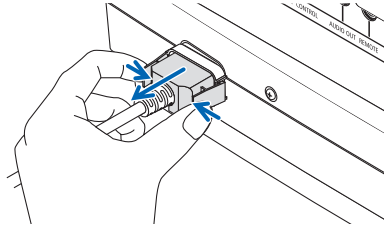

2. 斷開任何其他電線。

3. 將鏡頭蓋安裝在鏡頭上。

4. 在移動投影機前，如果傾斜腳已加長，請將其擰入。

3. 附錄

3-1. 規格

型號名稱		PV800UL-W/PV800UL-B	PV710UL-W/PV710UL-B
方式		三元色液晶光閥投影方式	
主要零件規格			
液晶面板	尺寸	0.76" × 3 (長寬比: 16:10)	
	畫素 (*1)	2,304,000 (1920 點 × 1200 線)	
投影鏡頭	請參閱選購鏡頭的規格 (→ 第 39 頁)		
	變焦	手動/電動	
	聚焦	手動/電動	
	鏡頭平移	電動	
光源		含螢光體的雷射二極體	
光學裝置		通過分色鏡組合分色稜鏡進行光隔離	
光輸出 (*2) (*3)		8000 lm	7100 lm
螢幕尺寸 (投影距離)		30 - 500 英吋 (投影距離取決於鏡頭)	
色彩再現性		10-位元色彩處理 (約 10.7 億色)	
掃描頻率	水平	15 kHz、24 至 100 kHz	
	垂直	24、25、30、48 Hz、50 - 85 Hz	
輸入/輸出端子			
HDMI	視訊輸入	A 型 × 2 LipSync、HDCP (*4)、4K	
	音訊輸入	取樣頻率: 32/44.1/48 kHz 取樣位元: 16/20/24 位元	
Ethernet/ HDBaseT	視訊輸入	RJ-45 × 1、100BASE-TX、 PLink 等級 2、 LipSync、HDCP (*4)、4K	
	音訊輸入	取樣頻率: 32/44.1/48 kHz 取樣位元: 16/20/24 位元	
音訊輸出		立體聲迷你插孔 × 1 (所有訊號通用)	
USB 埠		USB A 型 × 1	
LAN 埠		RJ-45 × 1、10BASE-T/100BASE-TX、PLink 等級 2	
控制端子			
電腦控制		D-Sub 9 針 × 1、RS232C	
遙控		立體聲迷你插孔 × 1	
內建揚聲器		不適用	
使用環境 (*5)		運行溫度: 32 至 113°F (0 至 45°C) 運行濕度: 20 - 80% (無冷凝) 儲存溫度: 14 至 122°F (-10 至 50°C) 儲存濕度: 20 - 80% (無冷凝) 運行海拔: 0 - 2600 公尺 (8500 英呎) (1600 至 2600 公尺/5500 至 8500 英呎: 將 [風扇模式] 設為 [高海拔])	
電源		100-240 V 交流電、50/60 Hz	
功耗		490 W (100-130 V 交流電) 467 W (200-240 V 交流電)	456 W (100-130 V 交流電) 434 W (200-240 V 交流電)
功耗 (待機狀態)			
待機模式	標準	0.16 W (100-130 V 交流電) / 0.32 W (200-240 V 交流電)	
	網路待機	1.6 W (100-130 V 交流電) / 1.8 W (200-240 V 交流電)	

型號名稱	PV800UL-W/PV800UL-B	PV710UL-W/PV710UL-B
額定輸入電流	6.1 A (100-130 V 交流電) 2.5 A (200-240 V 交流電)	5.3 A (100-130 V 交流電) 2.2 A (200-240 V 交流電)
電源線規格	15 A 或更高	
外部尺寸	19.6" (寬) × 6.5" (高) × 16.0" (深) / 499 (寬) × 164 (高) × 407 (深) 公厘 (不含突出部位)	
	19.8" (寬) × 6.6" (高) × 16.0" (深) / 503 (寬) × 168 (高) × 407 (深) 公厘 (含突出部位)	
重量	24.7 lbs/11.2 kg (不含鏡頭)	

*1 有效畫素超過 99.99%。

*2 符合 ISO21118-2020

*3 這是當安裝了 NP41ZL 鏡頭單元 (另售) 且 [光照模式] 設為 [標準]、[光線調整] 設為 [100] 且 [預設] 設為 [高亮度] 時的亮度。使用 [光線調整] 會降低亮度。

*4 如果不能通過 HDMI 輸入端子檢視資料，並不一定意味著投影機功能出現異常。隨著 HDCP 的推行，有時某些受 HDCP 保護的內容會因 HDCP 社群 (數位內容保護, LLC) 的決定/意願而不會顯示。

視訊：HDR、深色、8/10/12 位元、Lip Sync。

音訊：LPCM；最多 2 聲道、採樣率 32/44.1/48 KHz、採樣位數：16/20/24 位元

HDMI：支援 HDCP 1.4

HDBaseT: 支援 HDCP 1.4

*5 投影機的保護功能將根據運行環境的溫度而激活。

• 更多資訊，請登入：

美國：<https://www.sharpnecdisplays.us>

歐洲：<https://www.sharpnecdisplays.eu>

全球：<https://www.sharp-nec-displays.com/global/>

關於我們的選購配件的更多資訊，請登入官網或參閱相關手冊。

此類規格如有更改，恕不另行通知。

選件鏡頭（另售）

NP11FL	投射比 0.81 : 1, F2.3, f=13.2 公釐
NP12ZL	投射比 1.16 - 1.52 : 1, F2.20 - 2.69, f=19.4 - 25.3 公釐
NP13ZL	投射比 1.46 - 2.95 : 1, F1.70 - 2.37, f=24.4 - 48.6 公釐
NP14ZL	投射比 2.90 - 4.68 : 1, F2.20 - 2.64, f=48.5 - 77.6 公釐
NP15ZL	投射比 4.59 - 7.02 : 1, F2.20 - 2.70, f=76.6 - 116.5 公釐
NP40ZL	投射比 0.79 - 1.11 : 1, F2.0 - 2.5, f=13.3 - 18.6 公釐
NP41ZL	投射比 1.30 - 3.02 : 1, F1.7 - 2.0, f=21.8 - 49.8 公釐
NP43ZL	投射比 2.99 - 5.93 : 1, F2.2 - 2.6, f=49.7 - 99.8 公釐
NP50ZL	投射比 0.60 - 1.75 : 1, F1.9 - 2.1, f=10.2 - 12.8 公釐
NP44ML	投射比 0.32 : 1, F2.0, f=6.27 公釐

鏡頭 型號名稱	功能 電動鏡 頭位移	變焦		聚焦			鏡頭 校準	原始 位置 (鏡頭 首頁)	鏡頭 內存
		電動	手動	電動		手動			
				中央	周邊				
NP11FL	是	否	否	否	否	是	是*1	是	是*1
NP12ZL	是	否	是	否	否	是	是*1	是	是*1
NP13ZL	是	否	是	否	否	是	是*1	是	是*1
NP14ZL	是	否	是	否	否	是	是*1	是	是*1
NP15ZL	是	否	是	否	否	是	是*1	是	是*1
NP40ZL	是	是	否	是	是	否	是*2	是	是*2
NP41ZL	是	是	否	是	是	否	是*2	是	是*2
NP43ZL	是	是	否	是	否	否	是*2	是	是*2
NP50ZL	否	是	否	是	否	否	是*1	是	否
NP44ML	否	否	否	是	是*3	否	是*1	是	否

*1 限鏡頭位移

*2 除 [周邊] 聚焦外

*3 在 [鏡頭變焦] 控制畫面上調整

註：

- 以上投射比適用於在 100 英吋的螢幕上進行投影。
- 在初始位置使用 NP11FL。視需求，使用鏡頭位移功能微調投影圖像的位置。
- 使用隨附的支援套件將 NP50ZL 固定至投影機上。鬆開支援套件的螺栓，即可調整鏡頭位移。
- 使用另售的支援套件（NP01LK）將 NP44ML 固定至投影機。

3-2.故障排除

本章節可幫助您解決在設定或使用投影機的過程中可能會遇到的問題。



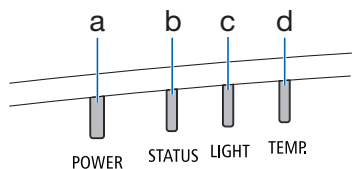







各指示燈的功能



- a : POWER 指示燈
- b : STATUS 指示燈
- c : LIGHT 指示燈
- d : TEMP. 指示燈

指示燈訊息 (狀態訊息)

POWER	STATUS	LIGHT	TEMP.	投影機狀態
 關	 關	 關	 關	電源為關
 橙 (閃爍*1)	 關	 關	 關	待機的狀態([待機模式] 為 [標準])
 橙 (亮起)	 關	 關	 關	待機的狀態([待機模式] 為 [網路待機])
 綠 (亮起)	 關	 關	 關	在休眠模式下
 藍 (亮起)	 關	 綠 (亮起)	 關	通電狀態 ([光照模式] 為 [標準])
 藍 (亮起)	 關	 綠 (閃爍*2)	 關	通電狀態 ([光照模式] 為 [靜音] 或 [使用期限長])
狀態有別	 橙 (閃爍*3)	狀態有別	 關	[鏡頭校準] 執行請求。
 藍 (亮起)	 綠 (閃爍*3)	狀態有別	 關	執行鏡頭校準

POWER	STATUS	LIGHT	TEMP.	投影機狀態
 藍 (亮起)	狀態有別	 關	 關	快門功能啟用中
 藍 (閃爍*2)	 關	狀態有別	 關	[關機計時器] 已啟用(供電狀態)
 藍 (閃爍*4)	 關	 關	 關	準備 [開] 電源













*1 重複亮起約 1.5 秒／熄滅約 7.5 秒

*2 重複亮起約 2.5 秒／熄滅約 0.5 秒

*3 重複亮起約 0.5 秒／熄滅約 0.5 秒／亮起約 0.5 秒／熄滅約 2.5 秒

*4 重複亮起約 0.5 秒／熄滅約 0.5 秒

指示燈訊息（錯誤訊息）

POWER	STATUS	LIGHT	TEMP.	投影機狀態	處理
 藍 (亮起)	 橙 (亮起)	狀態有別	 關	在啟用 [控制面板鎖定] 時已按下某個按鈕。	已啟用 [控制面板鎖定]。需取消該設定以操作投影機。
				投影機與遙控器的 ID 號不匹配。	檢查 [控件 ID]
 藍 (亮起)	 關	 橙 (亮起)	 橙 (亮起)	溫度問題	周圍溫度高。投影機的保護功能將根據運行環境的溫度而激活。降低室溫。
 紅 (閃爍*5)	 關	 關	 關	溫度問題	周圍溫度超出操作溫度。請檢查排氣口附近有無阻塞。
 紅 (亮起)	狀態有別	狀態有別	 關	需維修支援的錯誤	請聯絡您的經銷商或維修人員。要求維修時，務必檢查並告知指示燈狀態。

*5 重複亮起約 0.5 秒／熄滅約 0.5 秒

啟用熱保護器時：

當投影機的內部溫度變得過高或過低時，POWER 指示燈開始以短週期呈紅色閃爍。之後，會啟用熱保護器並可能關閉投影機。

在這種情況下，請採取以下措施：

- 從牆壁插座中拉出電源線。
- 如果投影機現處於高溫環境中，請將其放置於陰涼之處。
- 排氣口如有灰塵積聚，請清除。
- 將投影機靜置約 1 小時，等待其內部溫度下降。

常見問題及解決方案

問題	檢查這些項目
不能開啟或關閉	<ul style="list-style-type: none"> 請檢查電源線是否已插入，投影機機櫃上或遙控器上的電源按鈕是否開啟。 檢查看投影機是否存在溫度問題；內部溫度過高或過低時會禁用投影機開機作為保護。稍候並再次開啟投影機。 如果在海拔約 5,500 英尺 / 1,600 公尺或更高的地方使用本投影機，建議將 [風扇模式] 設為 [高海拔]。在海拔約 5,500 英尺 / 1,600 公尺或更高的地方使用本投影機時未設為 [高海拔] 可能會引起投影機過熱並關閉。此時，請等待幾分鐘後再次開啟投影機。 如果在關閉光源模組後立即開啟投影機，風扇會運轉但有段時間不會顯示影像，接下來投影機顯示影像。請稍候。 如果難以判斷問題是否因上述情況引起，請將電源線從插座中拔出。等待 5 分鐘後再次插入。
會關閉	<ul style="list-style-type: none"> 請確認關閉 [關機計時器] 或 [自動斷電]。
無圖片	<ul style="list-style-type: none"> 檢查是否選擇合適的輸入端子。如果依然無圖片，請按 INPUT 按鈕或再次按某個輸入按鈕。 確保電線正確連接。 使用選單調整亮度和對比度。 檢查是否按下 SHUTTER CLOSE 按鈕。 使用選單中的 [重置] 將設定或調整恢復至出廠預設值。 在啟用安全功能時輸入您已註冊的密碼。 如果無法顯示 HDMI 輸入訊號，請嘗試以下方法。 重新安裝電腦內建顯示卡的驅動程式或使用更新後的驅動程式。 欲重新安裝或更新您的驅動程式，請參閱與您的電腦或顯示卡隨附的使用者指南，或聯絡電腦生產商支援中心。 自行負責安裝更新後的驅動程式或作業系統。 我們對由此安裝行為引發的一切麻煩和故障概不負責。 可能是不支援該訊號，具體取決於 HDBaseT 傳送裝置。另外，可能不支援 RS232C 介面。 務必在投影機處於待機模式時將其與筆記型電腦連接後再開啟筆記型電腦的電源。 在大多數情況下，如果不是在通電前連接至投影機，筆記型電腦的輸出訊號是不會開啟的。 * 如果在使用遙控器時螢幕變成空白，則可能是電腦的螢幕保護程式或電源管理軟體所引起。
圖片突然變暗	<ul style="list-style-type: none"> 炎熱的房間可能會觸發投影機的保護功能，從而導致發光度（亮度）暫時降低。降低房間內的溫度。
色調或色度異常	<ul style="list-style-type: none"> 檢查是否在 [壁色] 中選擇合適的色彩。如果是該原因，請選擇合適的選項。 調整 [圖片] 中的 [彩色相位]。
影像與螢幕不成直角	<ul style="list-style-type: none"> 重新調整投影機的位置，使其與螢幕成合適角度。 出現梯形失真時請執行 [梯形修正]。

問題	檢查這些項目
圖片模糊	<ul style="list-style-type: none"> 調整焦距。 重新調整投影機的位置，使其與螢幕成合適角度。 確保投影機與螢幕之間的距離不超出鏡頭調整範圍。 鏡頭移動幅度是否已超出保證範圍？ 投影機較冷時鏡頭上可能發生冷凝，請將投影機移到溫暖的地方後再開啟。如果發生此情況，請將投影機直立放置至鏡頭冷凝消失。
螢幕上出現閃爍	<ul style="list-style-type: none"> 在海拔約 5,500 英呎／1,600 公尺或更低的地方使用投影機時將 [風扇模式] 設為 [高海拔] 模式以外的其他模式。在海拔低於約 5,500 英呎／1,600 公尺的地方使用投影機並調到 [高海拔]，可能會因光源模組過冷而引起影像不穩。將 [風扇模式] 切換為 [自動]。
影像水平、垂直滾動或兩者皆有	<ul style="list-style-type: none"> 檢查電腦的解析度和頻率。確保投影機支援正試圖顯示的解析度。
遙控器無法運作	<ul style="list-style-type: none"> 將遙控器的紅外線發射器對準投影機的遙控接收器。 安裝新電池。 確保您和投影機之間無障礙物。 站在離投影機 20 公尺／787 英吋的範圍內。 如果設定了 [控件ID]，請檢查遙控器的 ID 號是否與投影機的 ID 號匹配。
不顯示螢幕選單	<ul style="list-style-type: none"> 檢查是否已激活螢幕靜音。 可透過以下某種方式關閉螢幕靜音： <ul style="list-style-type: none"> 按住遙控器上的CTL按鈕的同時，按OSD OPEN按鈕。 按住投影機機櫃上的MENU按鈕至少10秒。
指示燈亮起或閃爍	<ul style="list-style-type: none"> 請見指示燈訊息。

更多資訊，請聯絡您的經銷商。

3-3.安裝鏡頭（另售）

本投影機可搭配使用 10 個另售的卡口鏡頭。此處說明針對 NP13ZL (2x 變焦) 鏡頭。按相同方式安裝其他鏡頭。

更換鏡頭後務必進行 [鏡頭校準] 。



警告：

(1) 關閉電源，並且等待冷卻風扇停止，(2) 斷開電源線，並且在安裝或取下鏡頭前等待裝置冷卻。否則可能會引起眼睛受傷、電擊或燙傷。

重要：

- 投影機和鏡頭由精密零件製成。勿使其遭受重擊或在操作時用力過度。
- 移動投影機時請取下另售的鏡頭。否則在移動投影儀時可能因撞擊到鏡頭而導致鏡頭及鏡頭位移機製受損。
- 將鏡頭從投影機上拆下時，請將鏡頭放回原位再關閉電源。否則可能會因投影機與鏡頭之間空間狹窄而不能安裝或取下鏡頭。
- 切勿在投影機操作過程中觸摸鏡頭。
- 切忌將灰塵、油脂等黏附在鏡頭表面，注意勿刮壞鏡頭。
- 請在平坦的表面上鋪上一塊布再執行此類操作，以防將鏡頭刮壞。
- 投影機上長時間不安裝鏡頭時，請在投影機上安裝防塵蓋以防灰塵進入。
- 安裝NP50ZL後，始終使用隨附的支撐套件固定投影機機身和鏡頭裝置。請參閱NP50ZL安裝手冊了解詳情。
- 安裝NP44ML後，始終使用支撐套件（NP01LK，另售）固定投影機機身和鏡頭裝置。請參閱支撐套件說明手冊了解詳情。

安裝鏡頭

1. 取下投影機的防塵蓋。

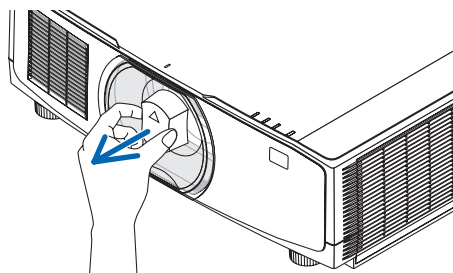

2. 取下鏡頭後面的鏡頭蓋。

注意：

- 務必取下裝置後側的鏡頭蓋。如果未將鏡頭蓋取下即將鏡頭安裝在投影機上，可能引起功能異常。

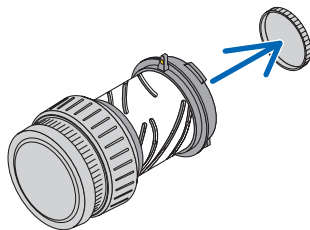

3. 將鏡頭上的凸起對準投影機鏡頭孔上的引導缺口，並且插入鏡頭。

NP11FL/NP12ZL/NP13ZL/NP14ZL/
NP15ZL

每個凸起均以黃色作標記。

NP40ZL/NP41ZL/NP43ZL/NP50ZL/
NP44ML

鏡頭所附標籤上的箭頭標記表明凸起的位置。

緩慢將鏡頭插入到底。

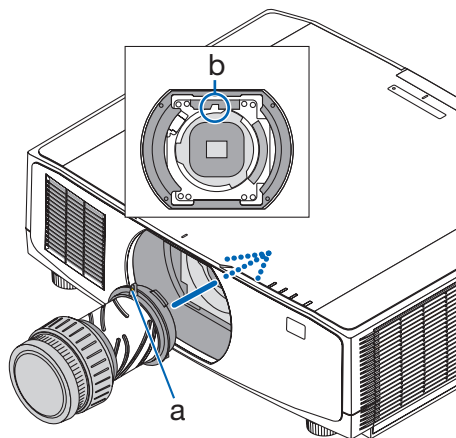

a: 突出部分 / b: 導引槽

4. 順時針轉動鏡頭。

註：

- 安裝鏡頭裝置時，請勿按下鏡頭安裝部分底部的鏡頭釋放按鈕。您將無法將鏡頭裝置固定在正確的位置。

一直轉動直至聽到卡嗒一聲為止。

鏡頭現已安裝至投影機。

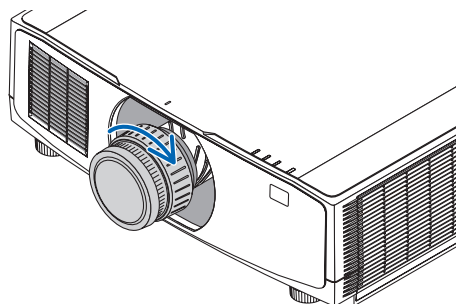

5. 安裝鏡頭防盜螺釘。

將投影機隨附的鏡頭防盜螺釘安裝至投影機底部，保證不能輕易將鏡頭取下。

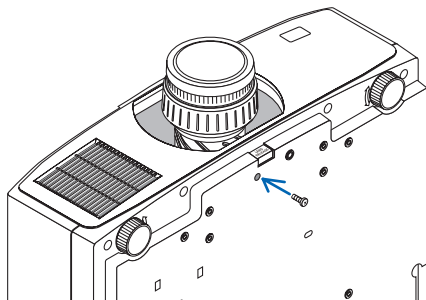

取下鏡頭

準備：

1. 開啟投影機並顯示一個影像。
2. 按住 SHIFT/HOME POSITION 按鈕 2 秒以上。
鏡頭位置將移動至原位。
3. 關閉主電源，然後拔出電源線。
4. 等待直至投影機櫃冷卻到可以用手進行操作。

1. 取下鏡頭防盜螺絲。

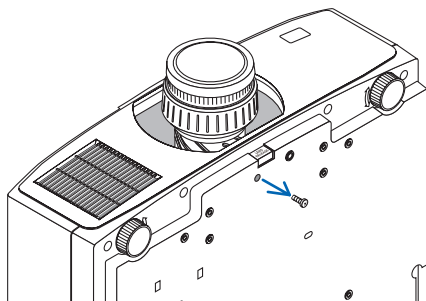

2. 在完全按下投影機面板上鏡頭安裝部分底部的鏡頭釋放按鈕的同時，逆時針轉動鏡頭。

鏡頭脫落。

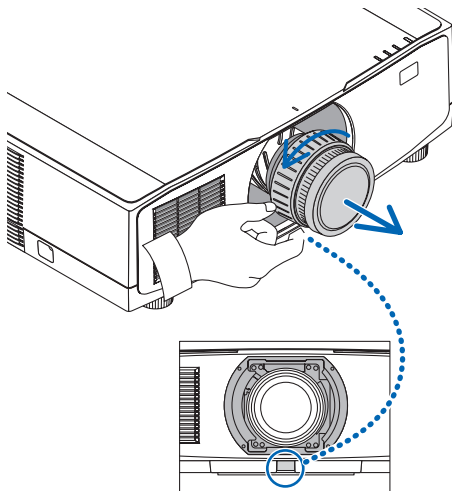

3. 緩慢將鏡頭拉離投影機。

- 取下鏡頭後，安裝好鏡頭隨附的鏡頭蓋（前後）後將鏡頭儲存好。
- 投影機上未安裝鏡頭時，請安裝投影機隨附的防塵蓋。

安裝防塵蓋時請確保將蓋上的區分標誌（△）朝上。

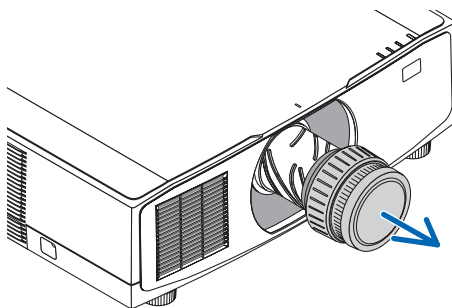

3-4.註冊您的投影機！（適用於美國、加拿大及墨西哥居民）

請花點時間註冊您的新投影機。這樣可啟用您的有限零件及人工維修與 InstaCare 維修計劃。前往官網 <https://www.sharpnecdisplays.us>，點選支援中心／註冊產品並將填好的表格於線上提交。

在收到後，我們會傳送一封確認郵件，裡面包含關於享受業界領導者 Sharp NEC Display Solutions of America, Inc. 為您所提供的快捷、可靠的保固與維修計劃的所有詳細資訊。

NEC