

DLP Cinema® Projektor

NEC

Bedienungshandbuch

DLP Cinema® Projektor

NC1700L

Kälteaggregat

NP-17CU01

Sharp NEC Display Solutions, Ltd.

Modell Nr.
NP-NC1700L

Wichtige Informationen

Vorsichtsmaßnahmen: Lesen Sie sich dieses Handbuch bitte sorgfältig durch, bevor Sie den **NC1700L** benutzen, und bewahren Sie das Bedienungshandbuch in greifbarer Nähe als spätere Referenz auf.

In diesem Handbuch wird der NC1700L (Projektoreinheit) „Projektor“ und wird der NP-17CU01 als „Wasserkühlheit“ bezeichnet, das NP-90MS02 (integrierter Media-Server) „Media Block“ oder „IMB“ genannt.

- DLP, DLP Cinema und die entsprechenden Logos sind Warenzeichen oder registrierte Warenzeichen von Texas Instruments.
- Microsoft, Windows und Internet Explorer sind entweder eingetragene Warenzeichen oder Warenzeichen von Microsoft Corporation in den USA und/oder anderen Ländern.
- Java ist eingetragenes Warenzeichen von Oracle und/oder verbundenen Unternehmen.
- Andere in diesem Handbuch genannte Produkt- und Herstellernamen sind eingetragene Warenzeichen oder Warenzeichen der entsprechenden Unternehmen.
- Die Bildschirmanzeigen und Abbildungen in diesem Handbuch können leicht von den tatsächlichen Anzeigen abweichen.
- GPL/LGPL Softwarelizenzen
Das Produkt beinhaltet Software, die unter GNU General Public License (GPL), GNU Lesser General Public License (LGPL) und anderen lizenziert ist.
Für weitere Information zu jeder Software lesen Sie bitte die „readme.pdf“ im Ordner „über GPL&LGPL“ auf der Website.

WARNUNG:

ZUR VERMEIDUNG VON FEUER UND ELEKTRISCHEN SCHLÄGEN DARF DAS GERÄT WEDER REGEN NOCH FEUCHTIGKEIT AUSGESETZT WERDEN.

ACHTUNG:

ZUR VERMEIDUNG EINES ELEKTRISCHEN SCHLAGES ÖFFNEN SIE NICHT DAS GEHÄUSE. INNERHALB DES GEHÄUSES BEFINDEN SICH KEINE FÜR DIE BEDIENUNG DES GERÄTES ERFORDERLICHEN TEILE. LASSEN SIE DEN KUNDENDIENST NUR VON HIERFÜR QUALIFIZIERTEN PERSONEN DURCHFÜHREN.



Dieses symbol warnt den bediener, dass innerhalb des gerätes unisolierte teile vorhanden sind, die hochspannung führen und deren berührung einen elektrischen schlag verursachen kann.



Dieses symbol macht den bediener darauf aufmerksam, dass wichtige, den betrieb und die wartung des gerätes betreffende schriften beigefügt sind. um irgendwelche probleme zu vermeiden, sollten diese beschreibungen sorgfältig gelesen werden.

Vorsichtsmaßnahmen zur Lasersicherheit

Dieses Produkt ist gemäß IEC60825-1 Dritte Auflage 2014 als Klasse 1 klassifiziert. Dieses Produkt ist als RG3 von IEC 62471-5 Erste Ausgabe 2015 eingestuft. Beachten Sie bei der Installation und Verwaltung des Geräts die Gesetze und Bestimmungen Ihres Landes.

ACHTUNG

Die Verwendung von Bedienelementen oder die Änderung von Prozeduren in Abweichung von den in diesem Handbuch beschriebenen könnte zu gefährlichem Kontakt mit Laserstrahlung führen.

- Schauen Sie nicht in die Linse, wenn der Projektor eingeschaltet ist. Dies könnte schwere Augenverletzungen zur Folge haben.



- Lichtkegel des Projektors fern. Da das von der Linse projizierte Licht umfassend ist, können alle abnormalen Gegenstände, die in der Lage sind, das aus der Linse austretende Licht umzulenken, unvorhersehbare Ereignisse wie z.B. einen Brand oder Augenverletzungen verursachen.
- Wenn Sie den Projektor einschalten, stellen Sie sicher, dass sich keine Personen in dem vom Laser abgegebenen Lichtstrahl zur Linse hingewandt befinden.
- Dieses Produkt darf in Vorführsälen nur durch festgelegtes Personal betrieben werden. Endkunden dürfen dieses Produkt nicht bedienen.

WARNUNG:

Der Betrieb dieses Geräts in einer Wohnumgebung kann zu Funkstörungen führen.

ACHTUNG:

- Verwenden Sie ein Signalkabel mit Ferritkern, um Störungen beim Radio- und Fernsehempfang zu reduzieren. Die Verwendung eines Signalkabels ohne Ferritkern kann Störungen beim Radio- und Fernsehempfang verursachen.
- Durch Prüfung dieses Gerätes nach FCC, Part 15 wurde die Einhaltung der Grenzwerte für digitale „Class A“-Geräte bestätigt. Diese Grenzwerte gelten für einen wirksamen Schutz gegen Störungen in Gewerbegebieten.

Dieses Gerät erzeugt und verwendet Funkfrequenzenergie und kann diese ausstrahlen und kann, wenn es nicht entsprechend dem Bedienungshandbuch aufgestellt und betrieben wird, Störungen beim Radio- und Fernsehempfang verursachen. Die Verwendung dieses Gerätes in Wohngebieten verursacht wahrscheinlich Störungen, die der Benutzer in eigener Verantwortung zu beseitigen hat.

WARNUNG

DER ENDBENUTZER DARF DAS PRODUKT NICHT ÖFFNEN ODER MODIFIZIEREN.
ES GIBT KEINE VOM BENUTZER ZU WARTENDEN TEILE.
DIE WARTUNG DES PRODUKTS DARF NUR VON NEC-AUTORISIERTEN TECHNIKERN DURCHFÜHRT WERDEN.

Wichtige Sicherheitshinweise

Diese Sicherheitshinweise sollen eine lange Lebensdauer Ihres Projektors sicherstellen und vor Feuer und elektrischen Schlägen schützen. Lesen Sie diese Hinweise sorgfältig durch und beachten Sie alle Warnungen.

Installation

1. Richten Sie den Projektionsstrahl nicht auf Personen oder reflektierende Gegenstände.
2. Wenn Sie Informationen zum Transport und zur Installation des Projektors wünschen, wenden Sie sich an Ihren Händler. Versuchen Sie nicht, den Projektor selbst zu transportieren oder zu installieren.
Zur Gewährleistung eines ordnungsgemäßen Betriebs des Projektors und zur Minimierung des Risikos von Verletzungen von Personen muss der Projektor von qualifizierten Technikern installiert werden.
3. Stellen Sie den Projektor auf eine flache, waagerechte Fläche in einer trockenen Umgebung; frei von Staub und Feuchtigkeit.
4. Stellen Sie den Projektor weder in direktes Sonnenlicht noch in die Nähe einer Heizung oder sonstiger Hitze abstrahlender Einrichtungen.
5. Wenn das Gerät direktem Sonnenlicht, Rauch oder Dampf ausgesetzt wird, können interne Komponenten beschädigt werden.
6. Behandeln Sie Ihren Projektor vorsichtig. Fallenlassen oder starkes Schütteln kann interne Komponenten beschädigen.
7. Beim Transportieren des Projektors sicherstellen, dass Linsen- und Kühleinheit vor dem Transport vom Projektor entfernt werden.
8. Zum Tragen des Projektors werden mindestens vier Personen benötigt.
9. Halten Sie den Projektor nicht mit der Hand am Linsenbereich fest. Anderenfalls kann der Projektor umkippen oder herunterfallen und Verletzungen verursachen.
10. Legen Sie keine schweren Gegenstände auf den Projektor.
11. Schalten Sie den Projektor aus, und ziehen Sie das Netzkabel ab, bevor Sie den Projektor umsetzen.
12. Die Einstellungen des Kühlgebläses müssen angepasst werden, wenn der Projektor in Höhenlagen von ca. 5500 Fuß / 1600 Meter oder höher verwendet wird. Wenden Sie sich vorher an Ihren Händler.
13. Schalten Sie den Projektor beim Entfernen und Einsetzen der Linsen aus. Die Nichtbeachtung dieser Vorschrift kann zur Erblindung führen.
14. Installieren und bewahren Sie den Projektor nicht unter den nachfolgend aufgeführten Umständen auf. Nichtbeachtung kann eine Fehlfunktion verursachen.
 - In starken Magnetfeldern
 - In einer Umgebung mit Schadgas
 - Im Freien
15. Achten beim Transportieren des Projektors auf folgende Punkte:
 - Dass Projektor und Kühleinheit ausgeschaltet sind und das Netzkabel vom Stromnetz getrennt ist.
 - Dass das Anschlusskabel und der Schlauch, der das Gerät mit dem Projektor verbindet, nicht eingesteckt sind.

WARNUNG:

1. Bedecken Sie die Linse nicht mit der mitgelieferten Linsenkappe o.ä. während der Projektor eingeschaltet ist. Dies kann eine Verformung oder ein Schmelzen der Kappe verursachen. Darüber hinaus würden Sie sich aufgrund der vom Lichtausgang abgestrahlten Hitze wahrscheinlich die Hände verbrennen.
2. Platzieren Sie keine hitzeempfindlichen Objekte vor der Projektorlinse. Dies könnte zum Schmelzen des Objekts durch die Hitze am Lichtausgang führen.



Wenn Sie den Projektor nach vorne oder hinten gekippt verwenden wollen, kippen Sie ihn in einem Bereich von +10° bis -15° von der Horizontalen. Wenn Sie ihn außerhalb dieses Bereichs oder nach links oder rechts kippen, kann es zu einer Beschädigung des Projektors kommen.

Wenn Sie den Projektor nach vorne oder hinten gekippt verwenden und der Projektor außerhalb dieses Bereichs gekippt wird, wird auf dem LCD-Bildschirm „TiltDegreeOver“ angezeigt. Wenn diese Meldung angezeigt wird, ändern Sie die Installation des Projektors, sodass der Winkel innerhalb des angegebenen Bereichs von der Horizontalen liegt.

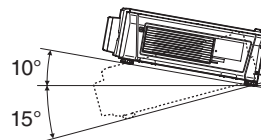

Bei einer Boden- oder Tischmontage

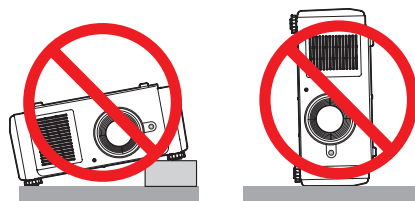

Spannungsversorgung

1. Der Projektor wurde so konzipiert, dass er mit der unten aufgeführten Netzspannung läuft.
 - 200–240 V Wechselstrom 10,7 A (MAX) 50/60 Hz
Einphasenstrom
 Stellen Sie sicher, dass die vorhandene Spannungsversorgung diesen Vorgaben entspricht, bevor Sie versuchen, Ihren Projektor zu betreiben.
2. Es wird kein Netzkabel mit dem Projektor geliefert. Fragen Sie Ihren Händler, welches Netzkabel auszuwählen und zu kaufen ist. Verwenden Sie ein Netzkabel, das die Normen und Netzspannung des Landes, in dem der Projektor verwendet wird, erfüllt.
Siehe „2-2. Anschließen des Netzkabels“ (Seite 24) für Einzelheiten zum Anschließen des Netzkabels.
Wenden Sie sich mit Fragen zur Installation und Entfernung des Netzkabels von der Kühleinheit an Ihren Händler.

- Behandeln Sie das Netzkabel vorsichtig. Ein beschädigtes oder durchgescheuertes Netzkabel kann elektrische Schläge oder einen Brand verursachen.
 - Biegen oder ziehen Sie das Netzkabel nicht übermäßig.
 - Legen Sie das Netzkabel nicht unter den Projektor oder unter einen anderen schweren Gegenstand.
 - Bedecken Sie das Netzkabel auch nicht mit weichen Materialien, z. B. mit Teppichen.
 - Erhitzen Sie das Netzkabel nicht.
 - Verändern Sie nicht die Vorkehrungen für das installierte Netzkabel.
- Falls der Projektor für längere Zeit nicht verwendet wird, schalten Sie den Projektor und die Kühleinheit aus, und trennen Sie das Netzkabel vom Stromnetz.
- Wenn Sie das Netzkabel und das Signalkabel in unmittelbarer Nähe zueinander platzieren, kann Überlagerungsrauschen auftreten. Vergrößern Sie in einem derartigen Fall den Abstand zwischen diesen beiden Kabeln.
- Berühren Sie den Projektor auf keinen Fall während eines Gewitters. Wenn Sie dies nicht beachten, kann dies zu einem elektrischen Schlag oder einem Feuer führen.

Vorsichtsmaßnahmen zur Vermeidung von Bränden und elektrischen Schlägen

- Sorgen Sie für ausreichende Belüftung und stellen Sie außerdem sicher, dass die Lüftungsschlitze frei bleiben, damit sich innerhalb des Projektors kein Hitzestau bilden kann. Lassen Sie mindestens 30 cm Abstand zwischen Ihrem Projektor und der Wand. Halten Sie insbesondere einen Freiraum von mindestens 70 cm vor dem Luftauslass auf der Rückseite. Zwischen der Kühleinheit und einer Wand müssen mindestens 19,8 Zoll (50 cm) Platz vorgesehen werden.
- Vermeiden Sie, dass Fremdgegenstände wie Büroklammern und Papierschnipsel in den Projektor fallen. Versuchen Sie nicht, in den Projektor gefallene Gegenstände selbst zu entfernen. Stecken Sie keine Metallgegenstände wie einen Draht oder Schraubendreher in Ihren Projektor. Sollte ein Gegenstand in den Projektor fallen, schalten Sie Projektor und Kühleinheit aus, und trennen Sie das Netzkabel vom Stromnetz, und den Gegenstand von qualifiziertem Servicepersonal entfernen lassen.
- Schalten Sie den Projektor aus, ziehen Sie das Netzkabel ab und lassen Sie den ihn von einem qualifizierten Servicetechniker überprüfen, falls einer der folgenden Fälle zutrifft:
 - Wenn das Netzkabel oder der Netzstecker beschädigt oder ausgefranst ist.
 - Falls Flüssigkeit in den Projektor gelangt ist, oder wenn er Regen oder Wasser ausgesetzt war.
 - Falls der Projektor nicht normal arbeitet, obwohl Sie die in diesem Bedienungshandbuch beschriebenen Anleitungen befolgen.
 - Wenn der Projektor fallengelassen oder das Gehäuse beschädigt wurde.
 - Wenn der Projektor eine eindeutige Leistungsänderung aufweist, die einer Wartung bedarf.

- Lichtkegel des Projektors fern. Da das von der Linse projizierte Licht umfassend ist, können alle abnormalen Gegenstände, die in der Lage sind, das aus der Linse austretende Licht umzulenken, unvorhersehbare Ereignisse wie z.B. einen Brand oder Augenverletzungen verursachen.
- Wenn ein LAN-Kabel verwendet wird:
Schließen Sie es aus Sicherheitsgründen nicht an den Anschluss der Peripheriegeräte-Verbindung an, das sie eine zu hohe Spannung führen könnte.
- Berühren Sie während des normalen Projektorbetriebs nicht den Luftauslass am Projektor, da dieser heiß ist.

Reinigung

- Schalten Sie den Projektor aus und trennen Sie das Netzkabel ab, bevor das Gehäuse gereinigt oder die Laser ausgetauscht wird.
- Schalten Sie während der Reinigung den Projektor und die Kühleinheit aus, und trennen Sie das Stromkabel vom Stromnetz.
- Reinigen Sie das Gehäuse regelmäßig mit einem Tuch. Bei starker Verschmutzung verwenden Sie ein mildes Reinigungsmittel. Reinigen Sie das Gerät niemals mit starken Reinigungs- oder Lösungsmitteln wie z.B. Alkohol oder Verdünnern.
- Reinigen Sie die Linse mit einer Blaseinrichtung oder einem Linsentuch. Beachten Sie dabei, dass die Linsenoberfläche weder zerkratzt noch auf andere Weise beschädigt wird.
- Berühren Sie den Projektor oder den Netzstecker nicht mit nassen Händen. Andernfalls kann es zu elektrischen Schlägen oder zu einem Brand kommen.



ACHTUNG:

- Ziehen Sie das Netzkabel nicht aus der Steckdose oder vom Projektor ab, während der Projektor mit Strom versorgt wird.
Andernfalls kann der Projektor beschädigt werden.
 - Während der Projizierung von Bildern
 - Während des Abkühlens, nach dem Projektor ausgeschaltet worden ist. (Die POWER-Anzeige blinkt grün, während das Gebläse in Betrieb ist, und auf der LCD-Anzeige wird „cooling...“ angezeigt.)
- Schalten Sie den Wechselstrom 90 Sekunden lang nicht aus, nachdem die Laser eingeschaltet wurde und während die POWER-Anzeige grün blinkt. Andernfalls könnte die Laser vorzeitig ausfallen.
- Es wird empfohlen, eine Steckdose mit einem Schutzschalter von mindestens 20 A zu benutzen.

(Nur für Deutschland)

Maschinenlärminformations-Verordnung - 3. GPSGV,
Der höchste Schalldruckpegel beträgt 70 dB(A) oder weniger gemäß EN ISO 7779.

Vorsicht beim Transportieren des Projektors/Umgang mit der optischen Linse

Wenn Sie den Projektor mit der Linse verschicken, entfernen Sie die Linse vor dem Versand. Bringen Sie immer die Staubschutzkappe an der Linse an, wenn diese nicht am Projektor angebracht ist. Die Linse und der Lens Shift Mechanismus können durch unsachgemäße Handhabung während des Transports beschädigt werden.

Lichtmodul

1. Als Lichtquelle dient dem Produkt ein Lichtmodul bestehend aus mehreren Laserdioden.
2. Diese Laserdioden sind im Lichtmodul eingeschlossen. Für die Leistung des Lichtmoduls ist keine Wartung erforderlich.
3. Der Endbenutzer darf das Lichtmodul nicht austauschen.
4. Wenden Sie sich an einen qualifizierten Händler, wenn Sie das Lichtmodul austauschen wollen oder weitere Informationen benötigen.

Entsorgung Ihres benutzten Gerätes



Die EU-weite Gesetzgebung, wie sie in jedem einzelnen Mitgliedstaat gilt, bestimmt, dass benutzte elektrische und elektronische Geräte mit dieser Markierung (links) getrennt vom normalen Haushaltsabfall entsorgt werden müssen.

Dies schließt Projektoren und deren elektrisches Zubehör mit ein. Folgen Sie beim Entsorgen eines solchen Gerätes bitte den Anweisungen Ihrer örtlichen Behörde und/oder konsultieren Sie den Händler, bei dem Sie das Gerät erworben haben.

Nach der Sammlung benutzter Geräte werden diese erneut verwendet und entsprechend den Umweltbestimmungen recycelt. Das trägt dazu bei, die Abfallmenge sowie die negativen Auswirkungen auf die menschliche Gesundheit und die Umwelt auf ein Minimum zu reduzieren.

Die Markierung auf elektrischen und elektronischen Geräten gilt nur für die gegenwärtigen Mitgliedstaaten der Europäischen Union.



Für die EU: Der durchgestrichene Abfallbehälter bedeutet, dass verbrauchte Batterien nicht über den allgemeinen Hausmüll entsorgt werden dürfen. Es gibt ein getrenntes Sammelsystem für Altbatterien, um die ordnungsgemäße Behandlung und Wiederverwertung entsprechend den geltenden Vorschriften zu ermöglichen.

Gemäß der Richtlinie 2006/66/EG dürfen Batterien nicht auf ungeeignete Weise entsorgt werden. Die Batterie muss getrennt durch einen örtlichen Entsorger gesammelt werden.

Bei Fragen, die sich aus unklaren Punkten oder Reparaturarbeiten ergeben

Bei Fragen, die sich aus unklaren Punkten, Fehlfunktionen oder Reparaturarbeiten am Produkt ergeben, wenden Sie sich an Ihren Händler oder an die folgende Niederlassung.

In Europa

Firmenname: Sharp NEC Display Solutions Europe GmbH
 Adresse: Landshuter Allee 12-14, D-80637 Munich, Germany
 Telefon: +49 89 99699 0
 Fax-Nummer: +49 89 99699 500
 E-Mail-Adresse: infomail@nec-displays.com
 Web-Adresse: <https://www.sharpnecdisplays.eu>

In Nordamerika

Firmenname: Sharp NEC Display Solutions of America, Inc.
 Adresse: 3250 Lacey Rd, Ste 500 Downers Grove, IL 60515 U.S.A.
 Telefon: +1 866-632-6431
 E-Mail-Adresse: cinema.support@sharpnec-displays.com
 Web-Adresse: <https://www.sharpnecdisplays.us>

In China

Firmenname: Sharp NEC Display Solutions (China), Ltd.
 Adresse: 1F-North, A2 Building, Foxconn Technology Group, No. 2, 2nd Donghuan Road, Longhua District, Shenzhen City, P.R.C.
 Telefon: 4008-900-678
 E-Mail-Adresse: nec-support@sharpnec-displays.cn

In Hongkong und Taiwan

Firmenname: Strong Westrex, Inc.
 Adresse: Room 4108 China Resources Building, No. 26 Harbour Road, Wanchai, Hong Kong
 Telefon: +852 2827 8289
 Fax-Nummer: +852 2827 5993
 E-Mail-Adresse: Felix.chen@btn-inc.com

In Südkorea

Firmenname: Hyosung ITX Co., Ltd.
 Adresse: 1F, Ire Building, 2, Yangpyeong-dong 4-ga, Yeongdeungpo-gu, Seoul, Korea 150-967
 Telefon: +82-2-2102-8591
 Fax-Nummer: +82-2-2102-8600
 E-Mail-Adresse: moneybear@hyosung.com
 Web-Adresse: <http://www.hyosungitx.com>

In Australien und Neuseeland

Firmenname: NEC Australia Pty Ltd
 Adresse: 26 Rodborough Road Frenchs Forest NSW 2086
 Telefon: 131 632 (von überall in Australien)
 E-Mail-Adresse: displays@nec.com.au
 Web-Adresse: <http://www.nec.com.au>

In Thailand, Singapur, Malaysia, Indonesien und Philippinen

Firmenname: Goldenduck International Co., Ltd.
 Adresse: 65 Soi Phuththamothon Sai 1, 21 Bangramad, Talingchan, Bangkok, Thailand 10170
 Telefon: +66-2887-8807
 Fax-Nummer: +66-2887-8808
 E-Mail-Adresse: contact@goldenduckgroup.com



Laseraustrittsmodul

- Das Lasermodul ist in dieses Gerät eingebaut.
Die Verwendung von Bedienelementen oder die Änderung von Prozeduren in Abweichung von den in diesem Handbuch beschriebenen könnte zu gefährlichem Kontakt mit Laserstrahlung führen.
- Dieses Produkt ist als Klasse 1 von IEC 60825-1 Dritte Auflage 2014 eingestuft.
Dieses Produkt ist als RG3 von IEC 62471-5 Erste Ausgabe 2015 eingestuft.
Beachten Sie bei der Installation und de Handhabung des Geräts die zutreffenden Gesetze und Vorschriften Ihres Landes.

Interner Laserausgang des Lasermoduls

Blaue Laserdioden: Wellenlänge 450-460 nm, Ausgangsleistung 450 W

Rote Laserdiode: Wellenlänge 636-642 nm, Ausgangsleistung 100 W

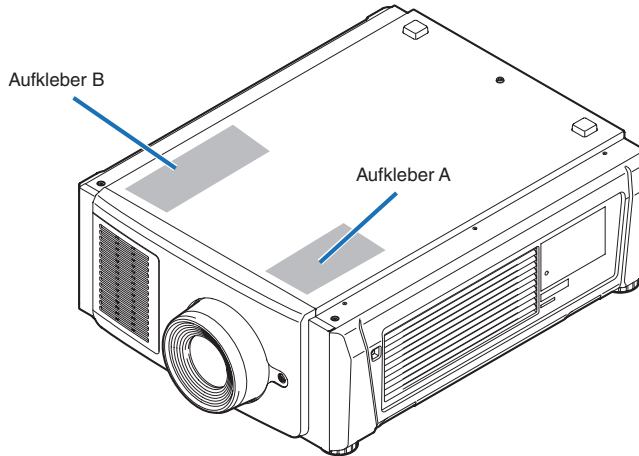

Aufkleber A: Laser-erläuterndes Etikett

Aufkleber B: Lampe Warnzeichen Etikette

LASER APERTURE
OUVERTURE DU LASER

For North America
LASER RADIATION
AVOID EYE OR SKIN EXPOSURE TO DIRECT OR SCATTERED RADIATION

RED Max. 890 mW LD, CW 636-642 nm
BLUE Max. 800 mW LD, CW 450-460 nm

CLASS 4 LASER PRODUCT
RAYONNEMENT LASER
ÉVITEZ D'EXPOSER LES YEUX OU LA PEAU AUX RAYONNEMENTS DIRECTS OU DIFFUSÉS

ROUGE Max. 890 mW LD, CW 636-642 nm
BLEU Max. 800 mW LD, CW 450-460 nm

PRODUIT LASER DE CLASSE 4
IEC 60825-1:2007

LASER 1 **レーザー**
クラス 1 **クラス 1**

第 1 类
激光

JIS C 6802:2014

IEC/EN 60825-1:2014

RISK GROUP 3
WARNING!
DO NOT LOOK INTO THE BEAM.
NO DIRECT EYE EXPOSURE TO THE BEAM IS PERMITTED.
HAZARD DISTANCE : REFER TO THE MANUAL

GROUPE DE RISQUE 3
AVERTISSEMENT !
NE PAS REGARDER DIRECTEMENT DANS LE FAISCEAU.
L'EXPOSITION DIRECTE DES YEUX AU FAISCEAU EST INTERDITE.
DISTANCE A RISQUE : SE REPORTER AU MANUEL

RISIKOGRUPPE 3
WARUNG!
SCHAUEN SIE NICHT IN DEN STRAHL.
DIREKTER AUGENKONTAKT MIT DEM STRAHL IST NICHT ERLAUBT.
SICHERHEITSBANDSTAND: SEHE HANDBUCH

ГРУППА РИСКА 3
ПРЕДУПРЕЖДЕНИЕ!
НЕ СМОТРИТЕ НА ЛУЧ.
ЗАПРЕЩАЕТСЯ ЛЮБОЕ ПРЯМОЕ ВОЗДЕЙСТВИЕ ЛУЧА НА ГЛАЗА.
ОПАСНОЕ РАССТОЯНИЕ: СМ. РУКОВОДСТВО ПО ЭКСПЛУАТАЦИИ

リスクグループ 3
警告!
ビームを見ないこと。
目へのビームの直接照射を禁止する。
障害距離：取扱説明書を参照

위험 그룹 3
경고!
빔을 눈으로 보지 마십시오.
빔을 직접 눈에 노출하는 것은 허용되지 않습니다.
위험 거리: 설명서를 참조하십시오.

风险组别 3
警告!
请勿注视光束。
不允许将眼睛暴露于光束中。
有害距离：请参阅手册

IEC/EN 62471-5:2015

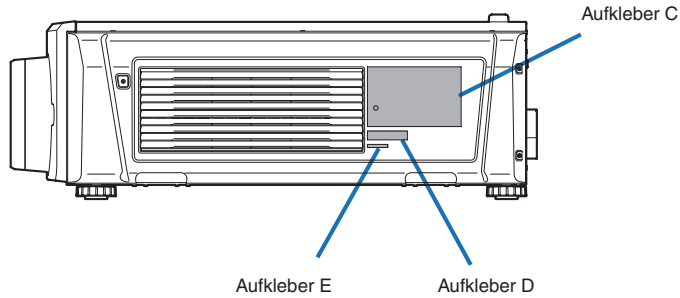

Aufkleber C : Aufkleber mit Hersteller-ID

NEC	MODEL No.(型號) NP-NC1700L INPUT(輸入) 200-240V ~ 50/60Hz 10.7A	商品名稱 : 放映機	XXXX XXXXXXX 3264634508
<p>Проектор Модель : NP-NC1700L 200-240 В ~ , 50/60 Гц, 10.7А Сделано в Китае Производитель: Дельта Электроникс, Инк.</p> <p>제품명: 프로젝터 모델명: NP-NC1700L 제조/국가: 델타 일렉트로닉스 (장수) 유한회사/중국</p> <p>입력전력: 200-240V ~ , 50/60Hz, 10.7A 생산일: 일련번호에 표기 인증 서비스 센터 전화 번호: 080-022-1155 (호성ITX주식회사) *본 라벨과 전화번호는 국내 규정 내에서 적절한 목적으로만 사용되어야 합니다.</p> <p>Contact address for UK Sharp Electronics (Europe) Limited 4 Furzeground Way, Stockley Park, Uxbridge Middlesex, UB11 1EZ, United Kingdom</p> <p>Tegangan dan Frekuensi: 200-240V ~ 50/60Hz Produksi China</p> <p>This device complies with part 15 of the FCC rules. Operation is subject to the following two conditions: (1) this device may not cause harmful interference, and (2) this device must accept any interference received, including interference that may cause undesired operation. CAN ICES-003 (A)/NMB-003(A)</p> <p>Sharp NEC Display Solutions, Ltd. 4-28, Mita 1-chome, Minato-ku, Tokyo, Japan Contact address for EMEA Sharp NEC Display Solutions Europe GmbH Landshuter Allee 12-14 80637 Munich, Germany</p>	<p>UL Japan E134786</p> <p>TUV SUD IS 13252 (Part 1)/ IEC 60950-1 R-41006165 www.bis.gov.in</p> <p>R41086 RoHS</p> <p>MSIP-REM-DVP-NP-NC1700L</p> <p>UK CA</p> <p>Made in China. 生產國別: 中國</p>	<p>使用上の注意 イ. 通風孔をふさがないでください。 内部温度の上昇を招き故障の原因になります。 ロ. 温度の高い場所や湿気の多い場所での使用はさけてください。</p> <p>警告 高圧注意</p> <p>サービスマン以外の方はトップカバーをあげないでください。内部には高電圧部分が多くあり、万一さわると危険です。</p> <p>CAUTION : TO PREVENT ELECTRIC SHOCK, DO NOT OPEN TOP COVER. NO USER-SERVICEABLE PARTS INSIDE.</p> <p>ATTENTION : AFIN DE PREVENIR UN CHOC ELECTRIQUE, NE PAS ENLEVER LE COUVERCLE. S'ADRESSER A UN REPARATEUR COMPETENT.</p> <p>ACHTUNG : Zur Vermeidung eines elektrischen Schlages, öffnen Sie das Gehäuse nicht selbst. In diesem Gerät sind keine Teile enthalten, die vom Nutzer gewartet werden können. ZUR TRENNUNG VOM NETZ IST DER NETZSTECKER AUS DER STECKDOOSE ZU ZIEHEN!</p> <p>ВНИМАНИЕ : ВО ИЗБЕЖАНИЕ УДАРА ЭЛЕКТРИЧЕСКИМ ТОКОМ НЕ ОТКРЫВАЙТЕ ВЕРХНЮЮ КРЫШКУ. ВНУТРИ НЕТ ДЕТАЛЕЙ, ОБСЛУЖИВАЕМЫХ ПОЛЬЗОВАТЕЛЕМ.</p> <p>주의 : 전기충격 방지를 위해 캐니 빛을 열지 마십시오. 내부에는 사용자를 위한 서비스가능 부품이 들어있지 않습니다.</p> <p>注意 : 請勿打開頂蓋・小心高壓電擊・機內並無用戶配件。</p> <p>警告使用者 : 此為甲類資訊技術設備・於居住環境中使用時・可能會造成射頻擾動・在此種情況下・使用者會被要求採取某些適當的對策。</p> <p>THIS CABINET IS CONSTRUCTED OF METAL(AL) and PLASTIC(PC/ABS)</p> <p>This product complies with performance standards for laser products under 21 CFR Part 1040 except with respect to those characteristics authorized by Variance Number 2015-V-3435 effective on April 7, 2016.</p> <p>No direct exposure to beam shall be permitted. Not for household use.</p>	<p>注意 この装置は、クラスA情報技術装置です。この装置を家庭環境で使用すると電波妨害を引き起こすことがあります。この場合には使用者が適切な対策を講ずるよう要求されることがあります。 VCCI-A</p>

Aufkleber D



Aufkleber E

M/F Date : YYYY. MM. DD

Wichtige Informationen

Etikett der Kühleinheit (NP-17CU01)

F-Gas-Etikett

F-Gas Label

Contains fluorinated greenhouse gases.	Hermetically Sealed
Contient des gaz à effet de serre fluorés.	Fermés hermétiquement
Enthält fluorierte Treibhausgase.	Hermetisch versiegelt
Contiene gases fluorados de efecto invernadero.	Sellado herméticamente
Contém gases fluorados com efeito estufa.	Hermeticamente fechado
Содержит фторированные парниковые газы.	Герметично запечатано
불소계 온실 가스를 포함합니다.	밀봉
含有温室氟化气体。	气密密封

REFRIGERANT TYPE	R134a
CHARGE IN kg :	1.09 kg
CO2 eq	1.56 tonnes CO2 eq
GWP	1430
H/Pressure	17.3bar
L/Pressure	4.2bar

フロン排出抑制法 第一種特定製品

この製品には冷媒として、フロン類(HFC)が使われています。
 (1) フロン類をみだりに大気中に放出することは禁じられています。
 (2) この製品を廃棄する場合には、フロン類の回収が必要です。
 (3) 本製品に使用しているフロン類の冷媒番号・量は以下になります。
 (4) 算定漏えい量の報告に使用するフロン類のGWP値は以下になります。

冷媒番号	R134a
冷媒量	1.09 kg
GWP値	1430



3264631400
XX XX

NP-17CU01 ID-Etikett

NEC

MODEL No. NP-17CU01

200-240V ~ 50Hz 9.2A
220-240V ~ 60Hz 10.3A

3264634604
XXXX XXXXXX





Chiller

This device complies with part 15 of the FCC rules. Operation is subject to the following two conditions:
 (1) this device may not cause harmful interference, and (2) this device must accept any interference received, including interference that may cause undesired operation.

CAN ICES-3 (A)/NMB-3(A)

CAUTION
TO PREVENT ELECTRIC SHOCK, DO NOT OPEN TOP COVER. NO USER-SERVICEABLE PARTS INSIDE. INDOOR USE ONLY.

ATTENTION
: AFIN DE PREVENIR UN CHOC ELECTRIQUE, NE PAS ENLEVER LE COUVERCLE. S'ADRESSER A UN REPARATEUR COMPETENT. UTILISATION A L'INTERIEUR SEULEMENT.

ACHTUNG
: Zur Vermeidung eines elektrischen Schläges, öffnen Sie das Gehäuse nicht selbst. In diesem Gerät sind keine Teile enthalten, die vom Nutzer gewartet werden können. NUR INNEN BENUTZEN

ВНИМАНИЕ
: ВО ИЗБЕЖАНИЕ УДАРА ЭЛЕКТРИЧЕСКИМ ТОКОМ НЕ ОТКРЫВАЙТЕ ВЕРХНИЮ КРЫШКУ. ВНИМАНИЕ НЕ ДЕЛАЙТЕ. ОБСЛУЖИВАЕМЫЕ ПОЛЬЗОВАТЕЛЕМ. Только для внутреннего использования.

주의
: 전기충격 방지를 위해 캐시 덮개를 열지 마십시오. 내부에는 사용자를 위한 서비스가능 부품이 들어있지 않습니다. 실내 사용 만

Проектор
Модель - NP-17CU01
200-240 В ~ 50 Гц, 9.2А
200-240 В ~ 60 Гц, 10.3А
Сделано в Тайване
Производитель: Дельта Электроникс, Инк.

제품명: Chiller
모델명: NP-17CU01
제조/국가: MSP-REM-DVP-NP-17CU01

Kaukan Industries Co., Ltd / 대만
입력전력: 200-240V ~, 50Hz, 9.2A
220-240V ~, 60Hz, 10.3A

생산일: 일련번호에 표기
인중 서비스 센터 전화 번호:
800-022-1155 (홍콩 ITX 주식회사)
*본 라벨과 전화번호는 국내 규정 내에서 적절한 목적으로만 사용되어야 합니다.

Sharp NEC Display Solutions, Ltd.
4-28, Mita 1-chome, Minato-ku,
Tokyo, Japan

Contact address for EMEA
Sharp NEC Display Solutions Europe GmbH
Landskuper Allee 12-14 80637
Munich, Germany

Made in Taiwan
THIS CABINET IS CONSTRUCTED OF
METAL AND PLASTIC PARTS

使用上の注意

イ. 通風孔をふさいでください。
内部温度の上昇を招き故障の原因になります。
ロ. 湿度の高い場所や湿度の多い場所での使用はさけてください。
ハ. 室内専用です。

警告 高圧注意

サービスマン以外の方はトップカバーを開きしないでください。
内部には高電圧部分が多くあり、万一さわると危険です。

Laserstrahlungsbereich/Beschränkter Zugangsbereich (GB: Gefahrenbereich)

- Die nachfolgend abgebildete Tabelle gibt den Strahlungsbereich des abgegebenen Lichts durch den Projektor an, das als Risikogruppe 3 (RG3) nach IEC 62471 klassifiziert ist.
- Bitte bei der Installation des Projektors die Einschränkungen beachten.
 Installieren Sie zum Schutz der menschlichen Augen vor dem RG3-Bereich eine Abdeckung.
 Achten Sie darauf, dass sich bei der Installation der Abdeckung die horizontale Sicherheitszone mindestens 1 m vom RG3-Bereich entfernt befindet.
- Falls der Projektor über Kopf installiert wird, halten Sie einen Abstand von mindestens 2 m (2,5 m in den USA) zwischen der Bodenfläche und dem RG3-Bereich ein.

Linse	HD [m]	H [m]	V [m]
NP-9LS12ZM1	2,8	1,63	0,86
NP-9LS13ZM1	3,5	1,67	0,88
NP-9LS16ZM1	4,2	1,56	0,82
NP-9LS16Z1	3,7	1,81	0,96
NP-9LS20ZM1	4,7	1,21	0,64
NP-9LS20Z1	5,2	1,91	1,01
NP-9LS40Z	10,0	1,58	0,83
NP-9LS40ZM1			

Bei Montage auf dem Boden oder einem Desktop

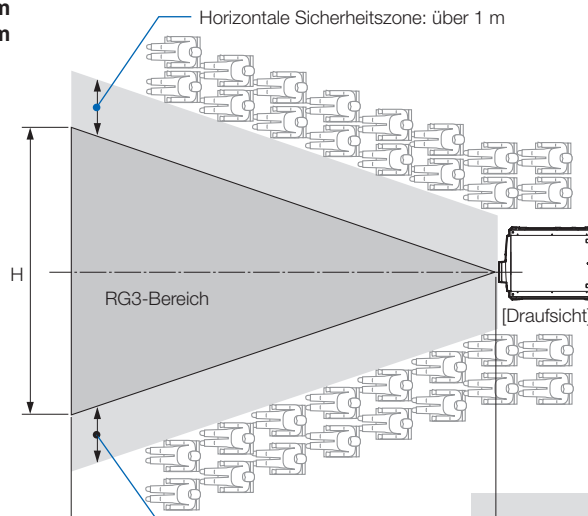

Bei Deckenmontage

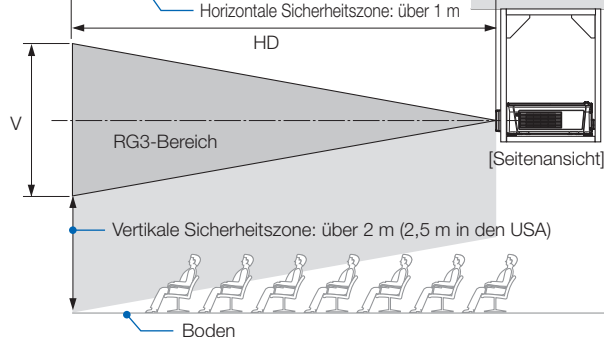

* Falls der Linsenversatz verwendet wird, berücksichtigen Sie bitte die Verschiebung des projizierten Bildes je nach Umfang des Linsenversatzes.

WARNUNG

Bitte beachten Sie alle Sicherheitshinweise.

Installation des Projektors

- Beachten Sie bei der Planung des Aufbaus des Projektors die Sicherheitsmaßnahmen im Installationshandbuch.
- Installieren Sie zur Gefahrenverringerung eine Wandsteckdose in Reichweite, damit der Netzstecker im Notfall herausgezogen werden kann, oder einen Trennschalter, um die Stromversorgung zum Projektor unterbrechen zu können.
- Beachten Sie zum Schutz der menschlichen Augen vor dem RG3-Bereich die Sicherheitsmaßnahmen.
- Wählen Sie eine geeignete Linse für den Installationsort aus, und halten Sie die Sicherheitszone, die für die jeweilige Linse vorgesehen ist, ein. Beachten Sie die entsprechenden Sicherheitsmaßnahmen, wenn Sie Einstellungen am Licht des eingeschalteten Projektors vornehmen.
- Prüfen Sie, ob die Sicherheitsmaßnahmen eingehalten wurden, wenn die entsprechende Sicherheitszone gemäß der installierten Linse eingestellt wird. Prüfen Sie dies in regelmäßigen Abständen und dokumentieren Sie die Ergebnisse.
- Weisen Sie den Administrator des Projektors (Bediener) in die Sicherheitsbestimmungen ein, bevor dieser mit dem Betrieb des Projektors beginnt.

Verwendung des Projektors

- Weisen Sie den Administrator des Projektors (Bediener) an, den Projektor vor dem Einschalten zu überprüfen (einschließlich der Sicherheitsprüfung des abgegebenen Lichts durch den Projektor).
- Unterrichten Sie den Administrator des Projektors (Bediener) über die erforderlichen Maßnahmen zur Kontrolle des eingeschalteten Projektors, falls ein Notfall eintritt.
- Weisen Sie den Administrator des Projektors (Bediener) an, das Installationshandbuch, das Benutzerhandbuch und die Inspektionsdokumente an einem Ort zu verwahren, an dem leicht auf diese Dokumente zugegriffen werden kann.
- Weisen Sie ihn an, zu prüfen, ob der Projektor den Standards des entsprechenden Landes und der jeweiligen Region entspricht.

Inhaltsverzeichnis

Wichtige Informationen	2
1. Lieferumfang und die Bezeichnungen der Projektorkomponenten..	12
1-1. Ausstattungsmerkmale	12
1-2. Lieferumfang.....	14
1-3. Bezeichnungen der Projektorkomponenten	16
2. Installation und Anschluss	23
2-1. Arbeitsschritte für die Aufstellung und den Anschluss	23
2-2. Anschließen des Netzkabels.....	24
2-3. Anschluss der Bildeingangsanschlüsse	28
2-4. Anschluss der verschiedenen Steueranschlüsse.....	28
3. Projektion von Bildern (Grundbetrieb)	29
3-1. Arbeitsschritte für die Projektion von Bildern	29
3-2. Einschalten Ihres Projektors.....	30
3-3. Auswahl des Eingangssignaltitels	32
3-4. Einstellen der Position und der Größe des projizierten Bildschirms.....	33
3-5. Vermeiden von Fehlbedienungen	37
3-6. Ein-/Ausschalten der Lichtquelle bei eingeschaltetem Projektor.....	38
3-7. Ausschalten Ihres Projektors.....	39
4. Verwendung der Menüs	41
4-1. Grundfunktion der Einstellungsmenüs	41
4-2. Tabelle der Einstellungsmenüs.....	46
4-3. Title Select	47
4-4. Configuration	48
4-5. Title Setup	50
4-6. Information	50
5. Wartung Ihres Projektors.....	54
5-1. Reinigung des Gehäuses	54
5-2. Reinigung der Linse	55
6. Anhang	56
6-1. Fehlersuche	56
6-2. Anzeige-Displayliste	57
6-3. Betrieb mit einem HTTP-Browser	60
6-4. Schreiben der Protokolldatei (Save Information).....	63
6-5. Umrisszeichnung	66
6-6. Technische Daten.....	68
6-7. Netzkabel.....	70
6-8. Pin-Zuordnung und Funktionen des Anschlusses	72
6-9. Liste der zugehörigen Produkte	79

1. Lieferumfang und die Bezeichnungen der Projektorkomponenten

1-1. Ausstattungsmerkmale

- **DLP Cinema® Projektor**

Erfüllt die strengen Projektionsnormen, die von der Industriegruppe „Digital Cinema Initiatives“ (DCI) in den Vereinigten Staaten unter Verwendung der führenden Bildgebungstechnologie von NEC definiert werden. Das Gerät unterstützt auch 3D-Projektion und hohe Bildwechselfrequenzen (HFR).

- **Setzt eine langlebige Laserlichtquelle ein**

Der Projektor setzt eine neu entwickelte Laserlichtquelle ein, die eine hervorragende Zuverlässigkeit und Redundanz bietet. Aufgrund der langen Lebensdauer der Laserlichtquelle (ca. 30.000 Stunden) wird der Betrieb besonders kostengünstig, da eine Wartung, wie der Austausch und die Justage des Lichtmoduls, über einen längeren Zeitraum nicht mehr nötig ist. Darüber hinaus wird das Risiko verringert, dass sich die Lichtquelle plötzlich ausschaltet und einen schwarzen Bildschirm verursacht.

- **Liefert einen kleineren Aufstellungsplatz und größere Freiheit dank eines kompakteren und leichteren Gehäuses**

Die Verwendung eines 0,69" DLP Cinema-Chips und die Integration des Lichtmoduls in die Haupteinheit des Projektors liefern einen kleineren Aufstellungsplatz und mehr Freiheit bei der Aufstellung. Eine große Auswahl an optionalen Objektiven (getrennt erhältlich) ist ebenfalls für den Projektor erhältlich, um breit gefächerte Installationsmethoden zu unterstützen (der Projektor verlässt das Werk ohne Objektiv).

- **Ausgestattet mit bedienerfreundlichen Funktionen**

(1) **Linsenspeicherfunktion und Lichtspeicherfunktion**, die mit einer Berührung bedient werden können.

Der Projektor ist mit einer Linsenspeicherfunktion, mit der die Zoomposition und die Versatzposition der Linse gespeichert werden können, und mit einer Lichtspeicherfunktion, mit der die Helligkeitseinstellung für jedes Eingangssignal separat gespeichert werden kann, ausgestattet. Damit ist eine Projektion unter Verwendung vorkonfigurierter Einstellungen möglich, indem Sie einfach das Signal auswählen, wenn Sie viele verschiedene Eingangssignale mit verschiedenen Bildschirmgrößen- und Helligkeitseinstellungen projizieren. (Details zu den Linsen, die die Linsenspeicherfunktion unterstützen, finden Sie unter „6-9. Liste der zugehörigen Produkte“ (Seite 78).)

1. Lieferumfang und die Bezeichnungen der Projektorkomponenten

- (2) Integrierte automatische Anpassungsfunktion zur Vereinheitlichung der Helligkeit und Farbe der Lichtquelle
Eine Verschlechterung der Helligkeit sowie Farbschwankungen, die bei einer längeren Verwendung der Lichtquelle auftreten, werden auf einem Minimum gehalten (der Zeitraum, über den Helligkeitsschwankungen begrenzt werden können, variiert abhängig von der Helligkeitseinstellung).
- (3) Häufig benutzte Titel können in Preset-Tasten registriert werden
Der Projektor wurde mit 8 Preset-Tasten ausgestattet, mit denen die Auswahl der registrierten Titel (Eingangssignale) vereinfacht wird. Bei diesem Projektor können maximal 100 Titel registriert werden (Eingangssignal-Registrierung). Von diesen registrierten Titeln können beliebige 16 Titel den Preset-Tasten zugeordnet werden.
- (4) Der Projektor kann über ein mit dem Netzwerk verbundenen PC aus konfiguriert und bedient werden
Sie können den Projektor über ein Netzwerk von einem PC aus betreiben, indem Sie den separat erhältlichen Digital Cinema Communicator (DCC) für S2 verwenden.

- **Fortschrittlicher Staubschutz**

Ein Staubkontrollschutz ist zwischen jedem DMD-Chip von R, G und B und dem Spektroskop-/Kondensatorprisma angeordnet. Es verhindert, dass Staub und Schmutz in der Luft sowie ölige Partikel im Rauch (tritt in Event-Hallen auf), mit der Oberfläche der DMD-Einheit in Kontakt kommen und Betriebsstörungen verursachen.

1-2. Lieferumfang

Überprüfen Sie den Inhalt des Zubehörs.

1-2-1. Projektor

Projektor

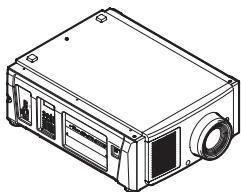

Glasschutzkappe

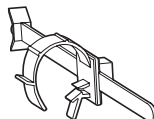

Wartungstürschlüssel x 2



Schlüssel für Administrator x 2



Wichtige Informationen

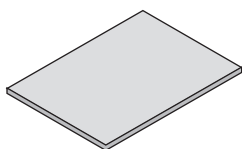

Steuerkabel (6m x 1)

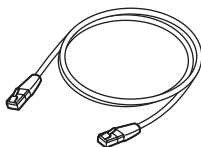

Halterung für Kälteaggregat

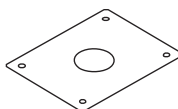

Wartungsschlüssel für Kühleinheit



Schlauch für Kühleinheit (2m x 2, 5m x 2)

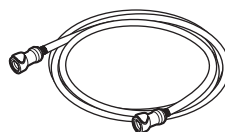

1-2-2. Kälteaggregat (NP-17CU01)

Kälteaggregat (NP-17CU01)

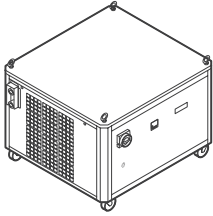

.....
TIPP Falls Sie nicht alle der oben dargestellten Zubehörteile erhalten haben, oder falls einige davon beschädigt sind, kontaktieren Sie Ihren Händler/Lieferanten.

Weicht etwas von den Zeichnungen in dieser Anleitung ab, was aber kein Problem im Betrieb bedeutet.
.....

1-3. Bezeichnungen der Projektorkomponenten

1-3-1. Vorderseite des Projektors

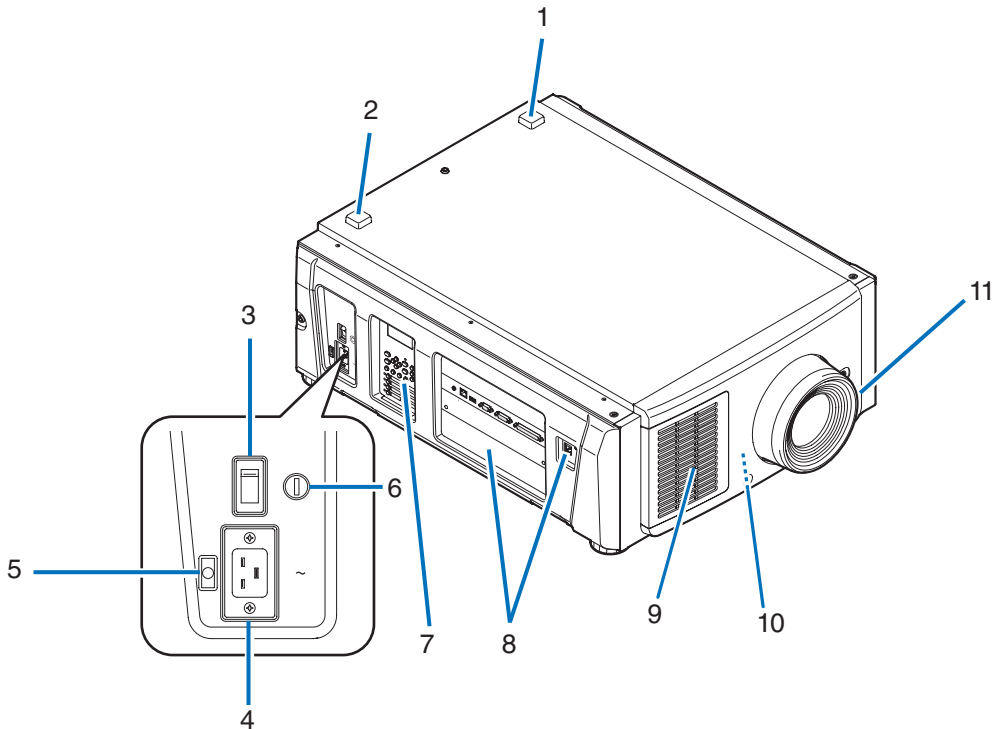

1. LIGHT-Statusanzeige

Zeigt den Status der Lichtquelle an. Die Anzeigen leuchten, wenn die Lichtquelle eingeschaltet ist, und leuchten nicht, wenn die Lichtquelle ausgeschaltet ist (Siehe Seite 59).

2. SYSTEM-Statusanzeige

Diese zeigen den Status des Projektors an. Wenn der Projektor normal funktioniert, leuchten/blinken diese in Grün oder Orange. Wenn ein Fehler auftritt, leuchten/blinken sie in Rot. Wenn ein Fehler auftritt, überprüfen Sie den Inhalt der Anzeige auf dem LCD-Monitor. (Siehe Seite 59)

3. Hauptschalter

Während Netzspannung zugeführt wird, stellen Sie den Hauptschalter auf ON (1), so dass Ihr Projektor in den Standby-Modus versetzt wird.

4. Netzeingang

Hier wird das Netzkabel angeschlossen. Das Netzkabel wird nicht mitgeliefert. Wenden Sie sich bei Fragen zum Netzkabel an Ihren Händler/Lieferanten.

5. Netzkabelstopper

Verhindert, dass sich der Netzstecker vom Projektor löst.

6. Schalter für Administrator

Der Projektor kann normal betrieben werden, indem der Administratorschlüssel senkrecht eingesteckt und horizontal gedreht wird. Anschließend kann der Administratorschlüssel nicht entfernt werden. Der Projektor ist nicht funktionsfähig, solange der Administratorschlüssel nicht eingesteckt ist.

7. Bedienfeld

Am Bedienfeld können Sie Ihren Projektor ein- und ausschalten, Titel auswählen und verschiedene Einstellungen am projizierten Bild durchführen. (Siehe Seite 21)

1. Lieferumfang und die Bezeichnungen der Projektorkomponenten

8. Anschlüsse

Verschiedene Bildsignalkabel werden hier angeschlossen. (Siehe Seite 20)

Durch den Einbau der optionalen Signaleingangskarte können Sie die Signaleingangsbuchsen erweitern.

Wenden Sie sich an Ihren Händler/Lieferanten, um weitere Informationen zu getrennt erhältlichen optionalen Produkten zu erhalten.

9. Lufteinlass

Der Lufteinlass dient der internen Kühlung des Projektors. Decken Sie ihn nicht ab.

10. Fernverriegelungsanschluss (Vorderseite des Projektors)

Dieser Anschluss dient der sicheren Verwendung des Lasers in diesem Gerät. Er wird zur externen Steuerung der Laserbeleuchtung im Projektor verwendet. Wenden Sie sich bei Fragen zur Verwendung dieses Anschlusses an Ihren Händler/Lieferanten.

11. Linse (optional)

Bilder werden durch das Linse projiziert. Lassen Sie das Linse von Ihrem Händler/Lieferanten installieren oder austauschen.

HINWEIS Decken Sie die Lufteinlässe und -auslässe nicht ab, wenn der Projektor in Betrieb ist. Unzureichende Belüftung führt zu einem Anstieg der Innentemperatur und kann einen Brand oder Fehlfunktionen verursachen.

1-3-2. Rückseite des Projektors

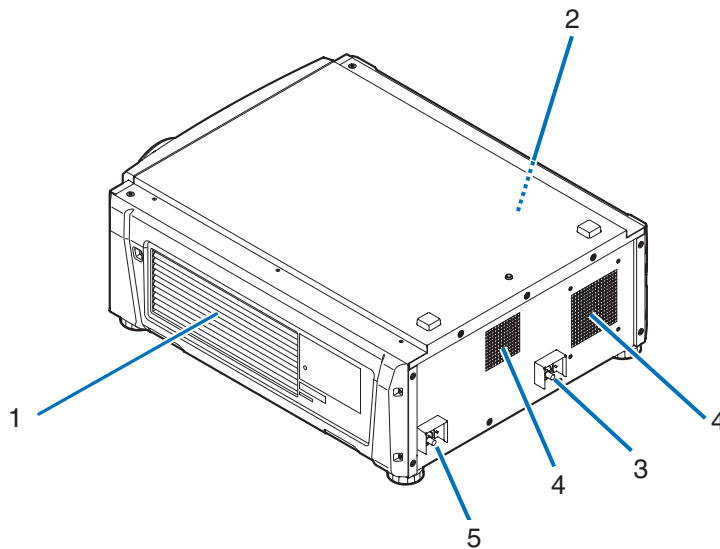

1 Lufteinlass

Der Lufteinlass dient der internen Kühlung des Projektors. Decken Sie ihn nicht ab.

2. Summer (Rückseite des Projektors)

Der Summer ertönt, wenn der Projektor eingeschaltet wird oder ein Fehler aufgetreten ist.

3. Schlauchbefestigungspunkt (EINGANG)

Wird mithilfe des Schlauchs für die Kühleinheit mit dem Befestigungspunkt (AUSGANG) der Kühleinheit verbunden. Bitten Sie Ihren Händler/Vertriebspartner, den Schlauch anzubringen bzw. zu entfernen.

4. Luftauslass

Über den Luftauslass wird die Wärme im Projektor abgeleitet. Decken Sie ihn nicht ab.

5. Schlauchbefestigungspunkt (AUSGANG)

Wird mithilfe des Schlauchs für die Kühleinheit mit dem Befestigungspunkt (EINGANG) der Kühleinheit verbunden. Bitten Sie Ihren Händler/Vertriebspartner, den Schlauch anzubringen bzw. zu entfernen.

HINWEIS Decken Sie die Lufteinlässe und -auslässe nicht ab, wenn der Projektor in Betrieb ist. Unzureichende Belüftung führt zu einem Anstieg der Innentemperatur und kann einen Brand oder Fehlfunktionen verursachen.

1-3-3. Unterseite des Projektors

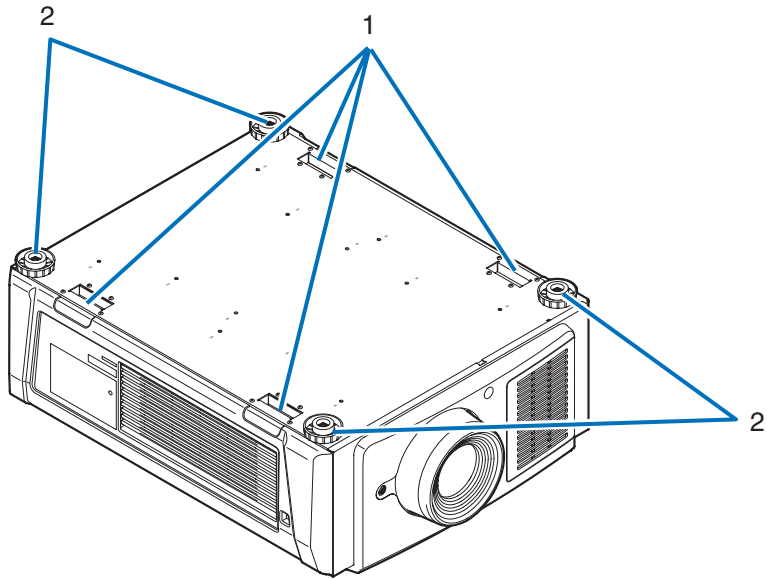

1. Griff (4 Positionen)

Griffe zum Transportieren des Projektors.

2. Höhenversteller (an 4 Positionen)

Bei normaler Installation können Sie die Projektorneigung an 4 Positionen anpassen.

1-3-4. Kälteaggregat (NP-17CU01)

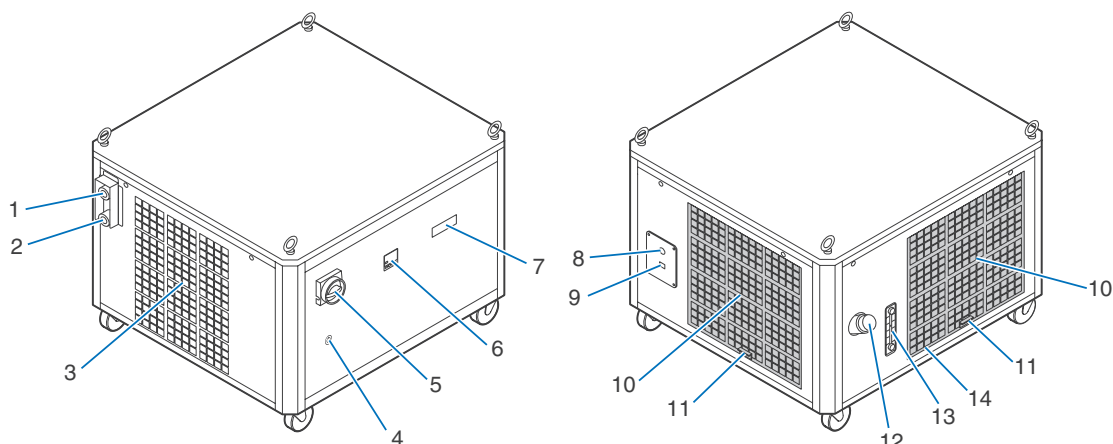

1. Schlauchanschluss (EINGANG)

Verbindet zum Anschluss (AUSGANG) des Projektors mit dem Schlauch für das Kälteaggregat. Wenden Sie sich zwecks Befestigung oder Lösen des Schlauchs an Ihren Händler/Lieferanten.

2. Schlauchanschluss (AUSGANG)

Verbindet zum Anschluss (EINGANG) des Projektors mit dem Schlauch für das Kälteaggregat. Wenden Sie sich zwecks Befestigung oder Lösen des Schlauchs an Ihren Händler/Lieferanten.

3. Luftaustritt

Luftaustritt um die Wärme im Kälteaggregat abzuführen. Nicht abdecken.

4. Schlüsselloch

5. Notstopp-Schalter(Netzschalter)

Durch das Drehen des Schalters können Sie das Kälteaggregat sofort stoppen (Notstopp-Zustand), wenn eine Fehlfunktion während des Betriebs des Projektors oder des Kälteaggregats auftritt oder in einem Notfall (eine Person befindet sich im Laserstrahlungsbereich, Erdbeben, Brand, usw.). Im Notstopp-Zustand schaltet der Projektor in den Standby-Modus.

6. Temperaturanzeige

Zeigt die Temperatur des Kälteaggregats an.

7. Zustandsanzeige

Zeigt den Betriebszustand und den Fehlerstatus des Kälteaggregats an

8. Öffnung für Netzstromkabel

Das Netzstromkabel wird durch diese Öffnung geführt. Das Kabel wird im Innern des Kälteaggregats angeschlossen. Das Netzstromkabel ist nicht enthalten. Bitte Ihren Händler/Distributor daher, das Netzstromkabel anzubringen oder zu entfernen.

HINWEIS Mindestleiterquerschnitt für Netzkabel 14 AWG.

9. Control-Port (RJ-45)

Verbindet das Steuerkabel um den Zustand des Kälteaggregats vom Projektor zu überwachen.

10. Lufteinlass

Zieht Außenluft ein, um das Überhitzen des Kälteaggregats im Innern zu vermeiden. Nicht blockieren.

11. Luftfilter

Reinigen Sie den Luftfilter regelmäßig mit einem Staubsauger.

12. Flüssigkeit Versorgungsanschluss

Füllt die Kühlflüssigkeit auf.

13. Füllstandsanzeige der Kühlflüssigkeit

Lässt Sie den Füllstand der Kühlflüssigkeit prüfen.

14. Ablassanschluss(Intern)

Lässt die Kühlflüssigkeit ab.

1-3-5. Anschlüsse

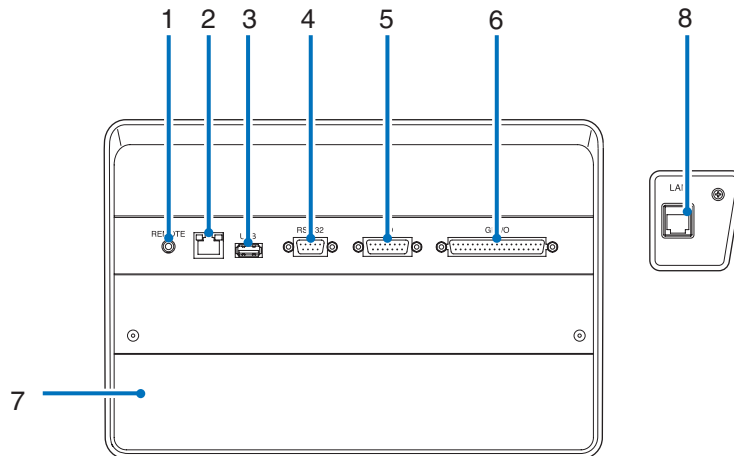

1. Serviceanschluss (REMOTE) (Stereo-Mini)

Dieser Anschluss wird nur für Servicezwecke verwendet.

2. Ethernet-Port (LAN) (RJ-45)

Der Port als Schnittstelle zu einem Bildsignalserver oder zum Steuern des Projektors von einem PC aus über ein Netzwerk. Verbinden Sie den Projektor und den PC mit einem im Handel erhältlichen Ethernet-Kabel (10/100/1000Base-T).

3. USB-Port (USB) (Typ A)

Der Port für die Projektorwartung.

4. PC-Steueranschluss (RS-232) (D-sub 9P)

Der Anschluss für den Betrieb des Projektors von einem PC über RS-232C oder für Servicetechniker zur Einstellung von Projektor-Parametern. Schließen Sie den Projektor mit einem im Handel erhältlichen RS-232C-Direktkabel an den PC an.

5. 3D-Anschluss (3D) (D-sub 15P)

Der Anschluss zum Anschließen eines 3D-Bildsystems an den Projektor. (Siehe Seite 77)

6. Externer Steueranschluss (GP I/O) (D-sub 37P)

Der Anschluss zur externen Steuerung des Projektors oder zum Anschließen eines 3D-Bildsystems an den Projektor. (Siehe Seite 72)

7. Steckplatz

Der Steckplatz wird für ein Bild Media Block (IMB) verwendet. Wenden Sie sich bei Fragen zur Installation von optionalen Produkten an Ihren Händler/Lieferanten.

Nehmen Sie auf die IMB-Gebrauchsanleitung Bezug, um Einzelheiten zu IMB zu erfahren.

8. Steueranschluss der Kühleinheit (RJ45)

Für den Anschluss des Steuerkabels zur Zustandskontrolle der Kühleinheit und zu ihrem EIN/AUS-Schalten vom Projektor aus.

1-3-6. Bedienfeld

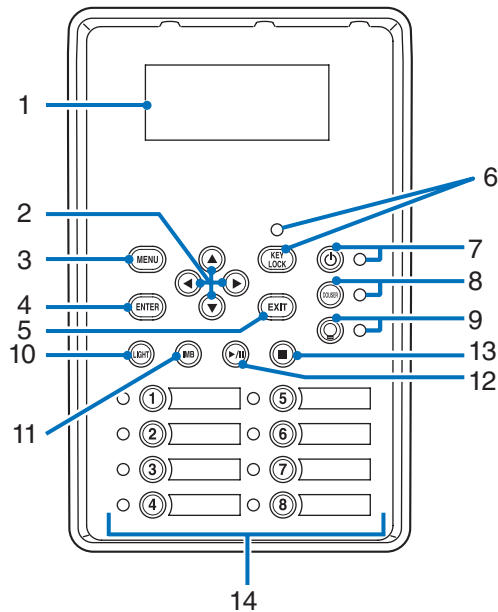

1. LCD-Bildschirm

Der LCD-Bildschirm zeigt Menüs und Einstellungswerte für den Projektorbetrieb an.

2. ▲/▼/◀/▶ (UP/DOWN/LEFT/RIGHT)-Tasten

Drücken Sie diese Tasten, um eine Menüelement auszuwählen, während ein Menü angezeigt wird.

3. MENU-Taste

Drücken Sie diese Taste, um das Menü für verschiedene Einstellungen und Anpassungen anzuzeigen. (Siehe Seite 46)

4. ENTER-Taste

Drücken Sie diese Taste, um ein Menüelement auszuwählen.

5. EXIT-Taste

Drücken Sie diese Taste, um zum vorherigen Menüelement zurückzukehren.

6. KEY LOCK-Taste

Drücken Sie diese Taste, um die Tasten auf dem Bedienfeld zu sperren (KEY LOCK). Die Tasten auf dem Bedienfeld funktionieren nicht, wenn KEY LOCK eingeschaltet ist.

Durch Drücken der KEY LOCK-Taste eine Sekunde lang oder länger, während KEY LOCK ausgeschaltet ist, werden die Tasten gesperrt.

Durch Drücken der KEY LOCK-Taste eine Sekunde lang oder länger, während KEY LOCK eingeschaltet ist, werden die Tasten freigegeben. (Siehe Seite 37)

HINWEIS KEY LOCK wird automatisch eingeschaltet, wenn das Bedienfeld im Standby-Modus 30 Sekunden lang nicht betätigt wird. (Siehe Seite 37)

7. ⏻ POWER-Taste

Drücken Sie diese Taste mehr als drei Sekunden lang, um den Projektor ein- oder auszuschalten (Standby). (Siehe Seite 58)

Um den Projektor hochzufahren, schalten Sie den Hauptschalter des Projektors ein, um den Projektor in den Standby-Modus zu versetzen. (Siehe Seite 30)

8. DOUSER-Taste

Drücken Sie diese Taste, um den Douser zu öffnen und zu schließen. (Siehe Seite 58)

9. ☽ LIGHT ON/OFF-Taste

Drücken Sie diese Taste fünf Sekunden lang oder länger, um die Lichtquelle ein- oder auszuschalten, während der Projektor eingeschaltet ist. (Siehe Seite 38).

1. Lieferumfang und die Bezeichnungen der Projektorkomponenten

10. LIGHT-Taste

Drücken Sie diese Taste, um das Lichtquelleneinstellungsmenü anzuzeigen. (Siehe Seite 36)

11. IMB-Taste (Unterstützung bei zukünftigem Update vorgesehen)

Diese Taste ist funktionsfähig, wenn der Media Block im Projektor installiert ist.

Drücken Sie diese Taste, um das Bedienungsmenü des Media Blocks anzuzeigen.

12. Play/Pause-Taste (Unterstützung bei zukünftigem Update vorgesehen)

Diese Taste ist funktionsfähig, wenn der Media Block im Projektor installiert ist.

Drücken Sie diese Taste, um die Bildinhalte abzuspielen oder anzuhalten.

13. Stop-Taste (Unterstützung bei zukünftigem Update vorgesehen)

Diese Taste ist funktionsfähig, wenn der Media Block im Projektor installiert ist.

Drücken Sie diese Taste, um die Wiedergabe der Bildinhalte zu beenden.

14. Preset-Tasten

Drücken Sie die Preset-Taste um einen entsprechend zugeordneten Titel (Eingangssignal) anzuwählen. Bis zu 100 Titel (Eingangssignale) können bei diesem Projektor registriert werden, und davon können beliebige 16 Titel den Preset-Tasten zugeordnet werden. Bitte beauftragen Sie Ihren Händler die Titel der Tasten nach Bedarf zu registrieren und zu ändern.

Die Preset-Tastenanzeigen zeigen ihren zugewiesenen Titel oder Auswahlstatus an. (Siehe Seite 57)

.....
TIPP Um einen Titel auszuwählen, der einer der Preset-Tasten zugewiesen wurde, gehen Sie folgendermaßen vor.

- Auswählen eines Titels, der einer der Preset-Tasten „Preset Button1“ bis „Preset Button8“ zugewiesen wurde
Drücken Sie die Taste, die der Nummer der Preset-Taste (Taste <1> bis <8>) entspricht.
 - Drücken Sie die Taste <1> zur Wahl von „Preset Button1“.
 - Drücken Sie die Taste <8> zur Wahl von „Preset Button8“.
 - Auswählen eines Titels, der einer der Preset-Tasten „Preset Button9“ bis „Preset Button16“ zugewiesen wurde
Drücken Sie die Preset-Taste (Taste <1> bis <8>), während Sie die UP-Taste gedrückt halten.
 - Drücken Sie die Taste <1>, während Sie die UP-Taste gedrückt halten, um „Preset Button9“ zu wählen.
 - Drücken Sie die Taste <8>, während Sie die UP-Taste gedrückt halten, um „Preset Button16“ zu wählen.
-

2.

Installation und Anschluss

2-1. Arbeitsschritte für die Aufstellung und den Anschluss

Führen Sie die folgenden Schritte aus, um Ihren Projektor aufzustellen:

- **Schritt 1**

Stellen Sie den Bildschirm und den Projektor, Wasserkühleinheit auf. (Kontaktieren Sie Ihren Händler, um die Aufstellung auszuführen.)

- **Schritt 2**

Schließen Sie das Netzkabel an den Projektor an. (Siehe Seite 24)

- **Schritt 3**

Schließen Sie die Kabel an die Bildeingangsanschlüsse an. (Siehe Seite 28)

Schließen Sie die Kabel an die verschiedenen Steueranschlüsse an. (Siehe Seite 28)

2-2. Anschließen des Netzkabels

Es wird kein Netzkabel mit dem Projektor geliefert. Verwenden Sie ein Netzkabel, das die Normen und Netzspannung des Landes, in dem der Projektor verwendet wird, erfüllt. Fragen Sie Ihren Händler, welches Netzkabel auszuwählen und zu kaufen ist.

WARNUNG

Lesen Sie diesen Abschnitt vor dem Herstellen der Verbindungen sorgfältig durch, und schließen Sie die Kabel anhand der ordnungsgemäßen Verfahren an. Falsche Handhabung kann zu schweren oder sogar tödlichen Verletzungen durch Brand oder einen elektrischen Schlag führen.

ACHTUNG

- Bevor Sie das Netzkabel anschließen, prüfen Sie, ob die Hauptstromschalter des Projektors ausgeschaltet ist. Stellen Sie die Verbindungen bei ausgeschaltetem Netzstrom her.
- Erden Sie das Gerät, um die Sicherheit zu gewährleisten. Verwenden Sie ein Netzkabel, das die Normen und Netzspannung des Landes, in dem der Projektor verwendet wird, erfüllt (Seite 69), und schließen Sie das Gerät stets an Erde an. Wenn keine Erde angeschlossen wird, kann es zu elektrischen Schlägen kommen.
- Führen Sie die Netzkabelstecker beim Anschließen bis zum Anschlag in den Netzeingang und die Netzsteckdose ein. Sitzt der Netzstecker nicht fest in der Netzsteckdose, kann Wärme im Steckerbereich erzeugt werden, die zu Verbrennungen und Unfällen führen kann.

ACHTUNG

- Dieses Gerät ist für den Betrieb mit einer geerdeten Steckdose und Netzkabel ausgelegt. Wenn das Netzkabel nicht geerdet ist, kann dies zu einem elektrischen Schlag führen. Vergewissern Sie sich bitte, dass das Netzkabel direkt an die Steckdose und ordnungsgemäß geerdet ist. Verwenden Sie keinen 2-adrigen Steckeradapter.

HINWEIS

- Installieren Sie die Steckdose nahe beim Projektor, so dass Sie die Stromzufuhr unterbrechen können, indem Sie das Netzkabel abtrennen.
- Vergewissern Sie sich, dass der Hauptstromschalter auf der Position [O] steht, bevor Sie das Netzkabel anschließen oder abziehen. Anderenfalls kann es zu einer Beschädigung des Projektors kommen.
- Verwenden Sie keine Dreiphasen-Stromversorgung. Anderenfalls kann es zu einer Funktionsstörung kommen.

1 Schließen Sie das Netzkabel an.

Schließen Sie das Netzkabel an den Projektor an.

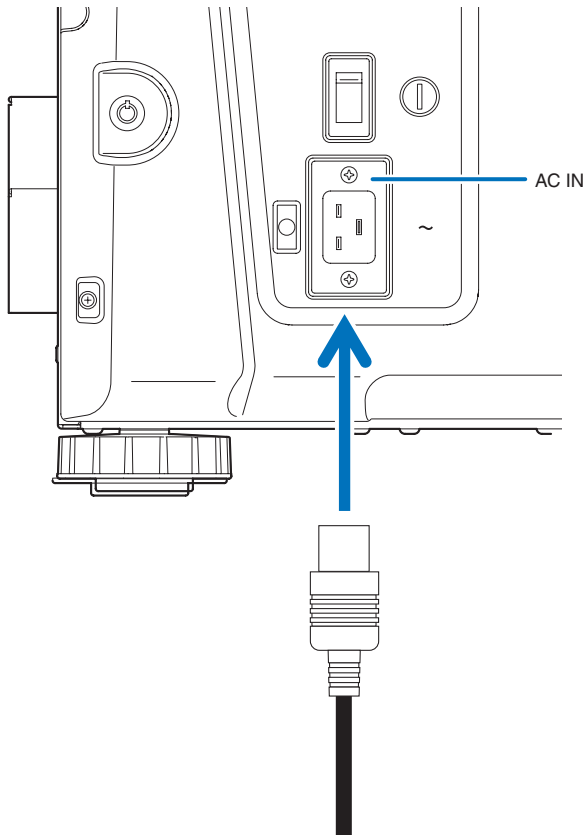

2 Schließen Sie das Netzkabel an die Netzsteckdose an.

Dadurch ist der Anschluss des Netzkabels abgeschlossen.

2. Installation und Anschluss

Verwendung des beiliegenden Netzkabelstoppers

Um zu verhindern, dass sich das Netzkabel unbeabsichtigt aus dem Wechselstromeingang des Projektors löst, bringen Sie den im Lieferumfang enthaltenen Netzkabelstopper an, um das Netzkabel zu sichern.

ACHTUNG

- Um zu verhindern, dass sich das Netzkabel löst, stellen Sie sicher, dass alle Stifte des Netzkabels vollständig in den Wechselstromeingangsanschluss des Projektors eingesteckt sind, bevor Sie den Netzkabelstopper verwenden, um das Netzkabel zu fixieren. Ein lockerer Kontakt des Netzkabels kann einen Brand oder Stromschlag verursachen.
- Bündeln Sie das Netzkabel nicht. Anderenfalls kann Wärme erzeugt oder ein Brand verursacht werden.

HINWEIS

- Klemmen Sie das Netzkabel nicht mit anderen Kabeln zusammen. Dadurch kann elektrisches Rauschen erzeugt werden, welches das Signalkabel stören kann.
- Führen Sie das Band nicht verkehrt herum ein. Wenn das Band einmal angebracht worden ist, kann es nicht mehr aus dem Schlitz entfernt werden.

Anbringen des Netzkabelstoppers

- 1** Führen Sie das Ende des Bands am Netzkabelstopper in den Schlitz neben dem Anschluss AC IN an der Anschlussplatte ein.

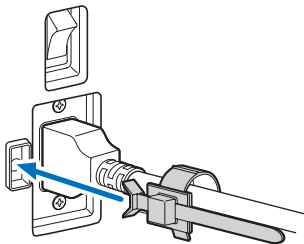

- 2** Sichern Sie das Netzkabel mit dem Netzkabelstopper.

Die Klemme zum Verriegeln drücken.

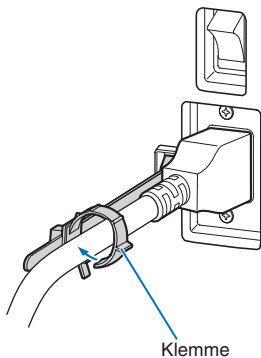

- 3** Die Klemme bis zum Heft des Netzkabels schieben.

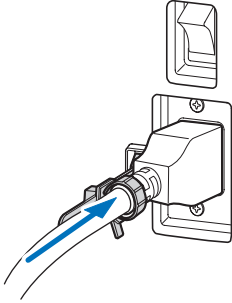

Damit ist die Anbringung des Netzkabelstoppers abgeschlossen.

Entfernen des Netzkabels aus dem Netzkabelstopper

- 1** Die Klemme des Netzkabelstoppers drücken, um sie zu lösen.

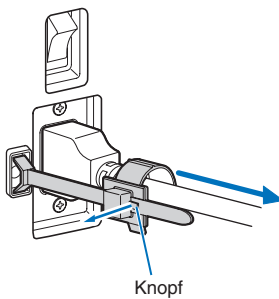

- 2** Die Netzkabelklemme drücken, um sie so weit zu öffnen, dass das Netzkabel herausgezogen werden kann.

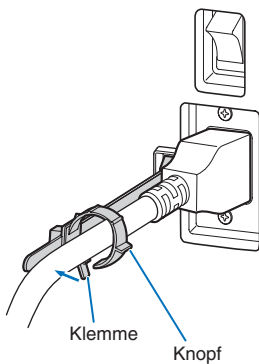

⚠ ACHTUNG

Der Projektor kann vorübergehend heiß werden, wenn die Stromversorgung ausgeschaltet wird oder wenn der Wechselstrom getrennt wird, während der Projektor projiziert. Seien Sie im Umgang mit dem Projektor vorsichtig.

2-3. Anschluss der Bildeingangsanschlüsse

Die Video-Eingangsanschlüsse, die mit jeder Karte verwendet werden können, sind wie folgt. Schlagen Sie in der Gebrauchsanleitung des IMB oder der Signaleingangskarte nach, um Einzelheiten zur Verbindung der Video-Eingangsanschlüsse mit externen Geräten zu erhalten.

NP-90MS02	HDMI-Eingangsanschluss x 1
	3G SDI-Eingangsanschluss x 2

2-4. Anschluss der verschiedenen Steueranschlüsse

Zur Steuerung Ihres Projektors wird dieser mit Ports wie dem PC-Steueranschluss und dem Ethernet-Port (RJ-45) geliefert.

- PC-Steueranschluss (RS-232): Verwenden Sie diesen Anschluss, um den Projektor in Serienanschluss von einem PC aus zu steuern.
- LAN-Port (LAN)..... Verwenden Sie diesen Port, um den Projektor per LAN-Anschluss von einem PC aus zu steuern.
- Steueranschluss der Kühleinheit Verwenden Sie diesen Anschluss zur Steuerung der Kühleinheit vom Projektor aus über eine LAN-Verbindung.

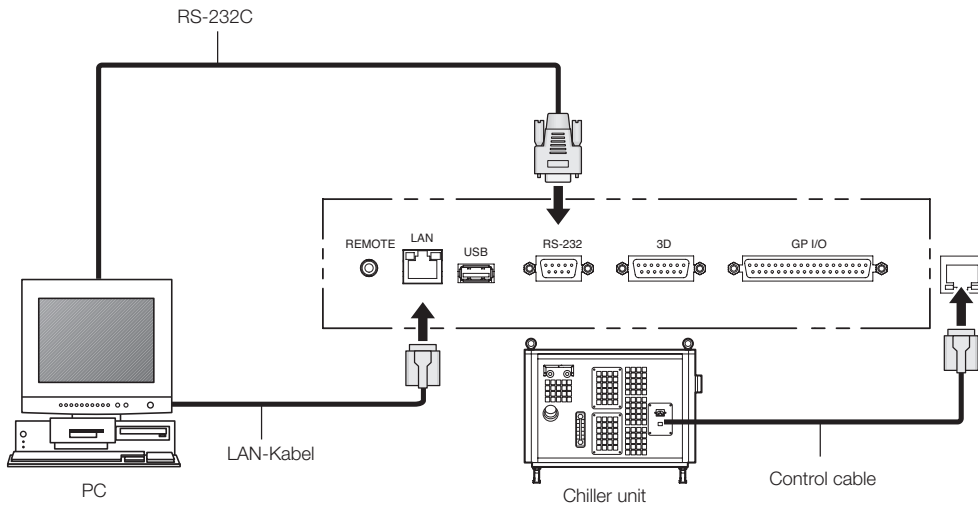

3.

Projektion von Bildern (Grundbetrieb)

3-1. Arbeitsschritte für die Projektion von Bildern

- **Schritt 1**

Schalten Sie den Projektor ein. (Siehe Seite 30)

- **Schritt 2**

Wählen Sie den Titel des Eingangssignals aus. (Siehe Seite 32)

- **Schritt 3**

Stellen Sie die Position und die Größe des projizierten Bildschirms ein. (Siehe Seite 33)

- **Schritt 4**

Schalten Sie den Projektor aus. (Siehe Seite 39)

3-2. Einschalten Ihres Projektors

- Vorbereitung:**
- Schließen Sie das Netzkabel an den Projektor an (Siehe Seite 24), Wasserkühleinheit.
 - Versorgen Sie den Projektor, Wasserkühleinheit mit Netzstrom.

HINWEIS

- Schalten Sie den Hauptschalter des Projektors aus, bevor Sie den Projektor an das Stromnetz anschließen oder davon trennen.
Durch das Trennen und Verbinden der Netzspannung während der Hauptschalter eingeschaltet ist wird der Projektor beschädigt.
- Das Ein- und Ausschalten der Spannungsversorgung erfolgt in zwei Schritten: der „Hauptschalter“ und die „POWER-Taste“.
- Einschalten der Stromversorgung. (siehe diese Seite)
 - [1] Schalten Sie den „Hauptschalter“ des Projektors ein.
Ihr Projektor wird in den Standby-Modus geschaltet.
 - [2] Wenn KEY LOCK eingeschaltet ist, drücken Sie die KEY LOCK-Taste eine Sekunde lang oder länger.
KEY LOCK wird ausgeschaltet, und die Tasten auf dem Bedienfeld können betätigt werden.
 - [3] Drücken Sie die POWER-Taste für drei oder mehr Sekunden.
Ihr Projektor, Wasserkühleinheit wird eingeschaltet.
- Ausschalten der Stromversorgung. (siehe Seite 39)
 - [1] Drücken Sie die POWER-Taste für drei oder mehr Sekunden.
Ihr Projektor, Wasserkühleinheit wird in den Standby-Modus geschaltet.
 - [2] Schalten Sie den „Hauptschalter“ des Projektors aus.
Ihr Projektor, Wasserkühleinheit wird ausgeschaltet.

- 1** Nehmen Sie die Objektivkappe ab.
- 2** Den Not-Aus-Schalter (Netzschalter) einschalten.
- 3** Stecken Sie den Administratorschlüssel senkrecht ein und drehen Sie ihn horizontal. Der Administratorschlüssel kann nicht mehr entfernt werden. Der Projektor ist nicht funktionsfähig, solange der Administratorschlüssel nicht eingesteckt ist.
- 4** Schalten Sie den Hauptschalter seitlich am Projektor ein.

Ein Summer am Projektor ertönt. Die Anzeige der POWER-Taste blinkt in Grün und die SYSTEM-Statusanzeige leuchtet in Orange (Standby-Modus). KEY LOCK wird automatisch eingeschaltet, wenn das Bedienfeld im Standby-Modus 30 Sekunden lang nicht betätigt wird. Die Tasten auf dem Bedienfeld funktionieren nicht, wenn KEY LOCK eingeschaltet ist. (Siehe Seite 37)

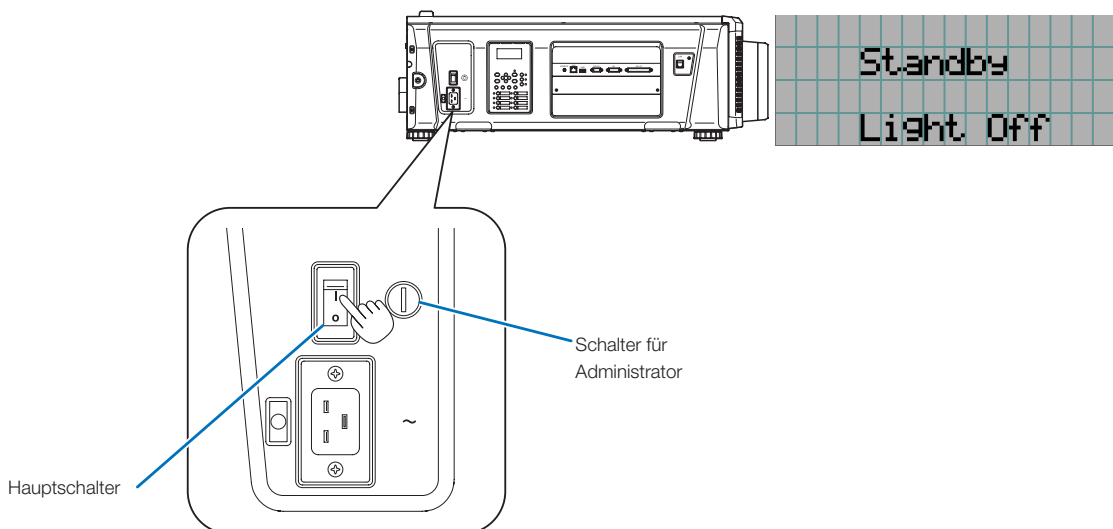

- 5** Wenn KEY LOCK eingeschaltet ist, drücken Sie die KEY LOCK-Taste eine Sekunde lang oder länger. KEY LOCK wird ausgeschaltet. Die Anzeige der KEY LOCK-Taste erlischt, und die Tasten am Bedienfeld werden funktionsfähig. (Siehe Seite 37)

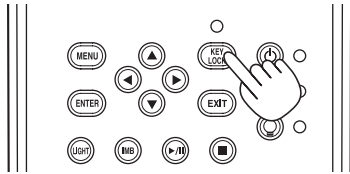

- 6** Drücken Sie die POWER-Taste auf dem Bedienfeld Ihres Projektors für drei oder mehr Sekunden. Ihr Projektor wird eingeschaltet.

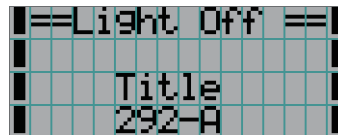
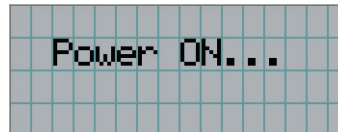
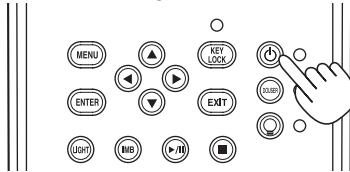

Wenn das Hochfahren des Projektors abgeschlossen ist, ändert sich der Zustand der POWER-Taste, der DOUSER-Taste, der LIGHT ON/OFF-Taste und der Preset-Taste (Taste <1> bis <8>) wie folgt.

POWER-Taste	Grün leuchtend
DOUSER-Taste	Anfangseinstellungen: Off (Douser ist aus)
LIGHT ON/OFF-Taste	Anfangseinstellungen: Blinken in Grün (Lichtquelle ist aus)
Taste <1> bis <8>	Die zuletzt ausgewählte Preset-Taste leuchtet grün.

- 7** Drücken Sie die LIGHT ON/OFF-Taste auf dem Bedienfeld drei Sekunden lang oder länger.

Die Lichtquelle wird eingeschaltet, und der Bildschirm leuchtet nach etwa 15 Sekunden.

Die Anzeige der LIGHT ON/OFF-Taste blinkt in Zyklen von 2 (und wechselt 90 Sekunden später zu ständigem Leuchten in Grün).

Der Douser wird geschlossen, bis der Bildschirm schwach leuchtet (die Anzeige der DOUSER-Taste leuchtet in Grün).

Wenn der Douser offen ist, erlischt die Anzeige der DOUSER-Taste.

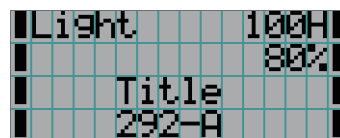
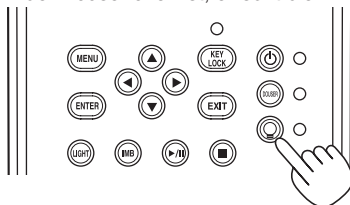

HINWEIS

- Unbedingt sicherstellen, dass die Linsenkappe und die Glasschutzkappe von der Linse genommen werden, während Ihr Projektor eingeschaltet ist. Anderenfalls können sich die Linsenkappe oder die Glasschutzkappe aufgrund der angesammelten Hitze verformen.
- In den folgenden Fällen kann Ihr Projektor nicht eingeschaltet werden, auch wenn Sie die POWER-Taste drücken.
 - Wenn die Innentemperatur anormal hoch ist. Die Schutzfunktion verhindert eine Stromeinschaltung. Warten Sie eine Weile (bis das Projektorinnere abgekühlt ist) und schalten Sie den Strom ein.
 - Wenn die SYSTEM-Statusanzeige in Rot blinkt, ohne dass die Lichtquelle nach dem Einschalten der Stromversorgung aufleuchtet. An Ihrem Projektor ist möglicherweise eine Störung aufgetreten. Überprüfen Sie die Fehleranzeige auf dem LCD-Bildschirm und kontaktieren Sie Ihren Händler/Lieferanten zwecks Anweisungen
- Beachten Sie, dass das Bild manchmal flimmert, bis sich die Lichtquelle nach der Einschaltung stabilisiert hat (5 bis 10 Minuten). Dies geschieht aufgrund der Lampencharakteristik und zeigt keine Projektorstörung an.

3-3. Auswahl des Eingangssignaltitels

Mit diesem Projektor können Sie vorprogrammierte Titel (Eingangssignale) mithilfe der Preset-Tasten auf dem Bedienfeld auswählen (bis zu 16 Titel). Einzelheiten zur Registrierung und Änderung von Titeln erhalten Sie bei Ihrem Händler/Lieferanten. Dieser Abschnitt erklärt die Arbeitsschritte für die Auswahl der Titel.

- 1** Schalten Sie die Bildgeräte ein, die am Projektor angeschlossen sind.
- 2** Drücken Sie die MENU-Taste.
- 3** Drücken Sie die LEFT/RIGHT-Taste, um „Title Select“ auf dem LCD-Bildschirm anzuzeigen.

Bei jeder Betätigung der LEFT/RIGHT-Tasten schaltet das Display zwischen „Title Select“ \leftrightarrow „Configuration“ \leftrightarrow „(Title Setup)“ \leftrightarrow „Information“ um.

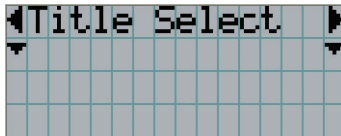

- 4** Drücken Sie die DOWN-Taste.

Der Titel des Eingangssignals wird angezeigt.

- Wenn Sie eine falsche Auswahl getroffen haben, drücken Sie die UP-Taste. Sie kehren zum vorigen Menü zurück.

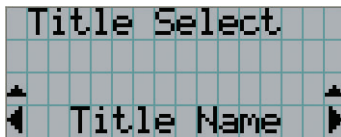

- 5** Drücken Sie die LEFT/RIGHT-Tasten, um „Titel des zu projizierenden Signals“ auf dem LCD-Bildschirm anzuzeigen.
- 6** Drücken Sie die ENTER-Taste.

Der Titel des zu projizierenden Signals ist ausgewählt.

- Die (*)-Markierung auf dem LCD zeigt an, dass dies der aktuell ausgewählte Punkt ist.



3-4. Einstellen der Position und der Größe des projizierten Bildschirms

3-4-1. Anzeige des Testbilds

- 1 Drücken Sie die MENU-Taste, oder wählen Sie mithilfe der Preset-Tasten (Tasten <1> bis <8>) ein Testbild aus.

Wenn Sie die Testbilder unter den Preset-Tasten (Tasten <1> bis <8>) registrieren, wählen Sie das Testbild gemäß „3-3. Auswahl des Eingangssignaltitels (Siehe Seite 32)“.

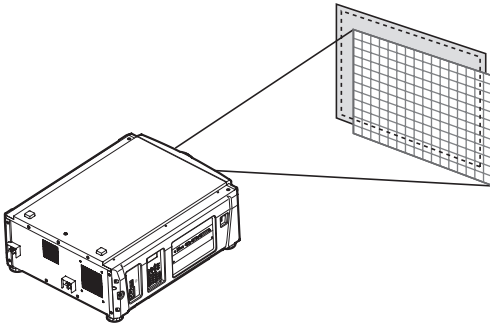

- 2 Drücken Sie die LEFT/RIGHT-Taste, um „Title Select“ auf dem LCD-Bildschirm anzuzeigen.



- 3 Drücken Sie die DOWN-Taste.

Der Titel des Eingangssignals wird angezeigt.

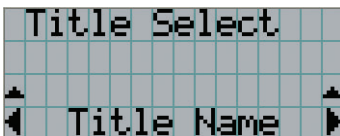

- 4 Drücken Sie die LEFT/RIGHT-Taste, um „TEST Pattern“ auf dem LCD-Bildschirm anzuzeigen.

- 5 Drücken Sie die DOWN-Taste.

Der LCD-Bildschirm schaltet in den Modus, in dem Sie das Testbild auswählen können.

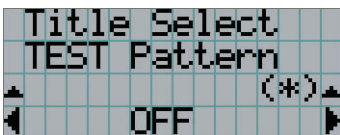

- 6 Drücken Sie die LEFT/RIGHT-Taste.

Dadurch wird der Testbildname auf dem LCD-Bildschirm umgeschaltet.

3. Projektion von Bildern (Grundbetrieb)

- 7 Lassen Sie den Namen des zu projizierenden Testbilds auf dem LCD anzeigen, drücken Sie anschließend die ENTER-Taste.

Das Testbild wird angezeigt.



Wählen Sie den Titel des zu projizierenden Signals aus, oder wählen Sie das Testbild „OFF“ aus, um die Testbildanzeige zu beenden.

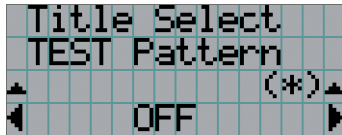

3-4-2. Einstellung der Position des projizierten Bildschirms (Linsenversatz)

- 1 Drücken Sie die MENU-Taste.
- 2 Drücken Sie die LEFT/RIGHT-Taste, um „Configuration“ auf dem LCD-Bildschirm anzuzeigen.
- 3 Drücken Sie die DOWN-Taste.
- 4 Drücken Sie die LEFT/RIGHT-Taste, um „Lens Control“ auf dem LCD-Bildschirm anzuzeigen.
- 5 Drücken Sie die DOWN-Taste.

Der Bildschirm („Lens Position“) zum Einstellen der Position des projizierten Bildschirms wird angezeigt.

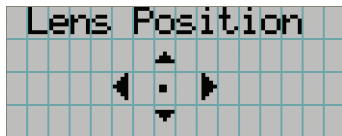

- 6 Drücken Sie die UP/DOWN/LEFT/RIGHT-Tasten.

Die Position des projizierten Bildschirms verschiebt sich in die ausgewählte Richtung.

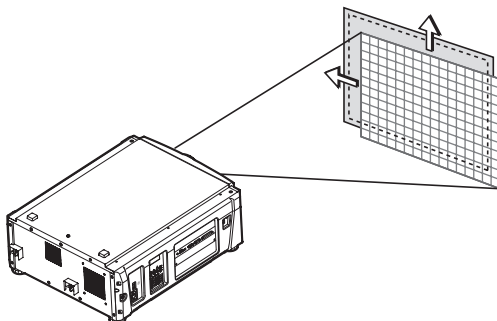

- 7 Drücken Sie die EXIT-Taste wenn die Einstellung abgeschlossen ist.

Die Anzeige schaltet eine Menü-Ebene zurück (wo „Lens Control“ angezeigt wird).

3-4-3. Einstellung der Größe (Zoom) und Fokussierung des projizierten Bildschirms

- 1** Drücken Sie die MENU-Taste.
- 2** Drücken Sie die LEFT/RIGHT-Taste, um „Configuration“ auf dem LCD-Bildschirm anzuzeigen.
- 3** Drücken Sie die DOWN-Taste.
- 4** Drücken Sie die LEFT/RIGHT-Taste, um „Lens Control“ auf dem LCD-Bildschirm anzuzeigen.
- 5** Drücken Sie die DOWN-Taste.

Der Bildschirm („Lens Position“) zum Einstellen der Position des projizierten Bildschirms wird angezeigt.

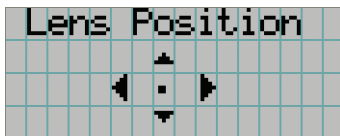

- 6** Drücken Sie die ENTER-Taste.

Der Bildschirm zum Einstellen der Größe und des Fokus des projizierten Bildschirms wird angezeigt.

Drücken Sie die ENTER-Taste um die Anzeige zwischen den Einstellungen „Lens Position“ und „Focus Zoom“ umzuschalten.

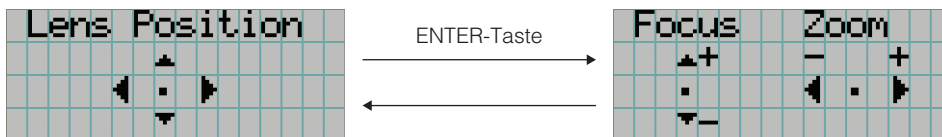

- 7** Stellen sie die Größe und den Fokus des projizierten Bildschirms ein.

Drücken Sie die UP/DOWN-Taste, um den Fokus einzustellen.

Drücken Sie die LEFT/RIGHT-Taste, um die Größe einzustellen.

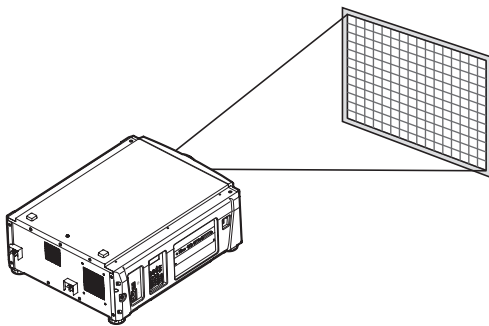

Fokus
(UP/DOWN-Taste)

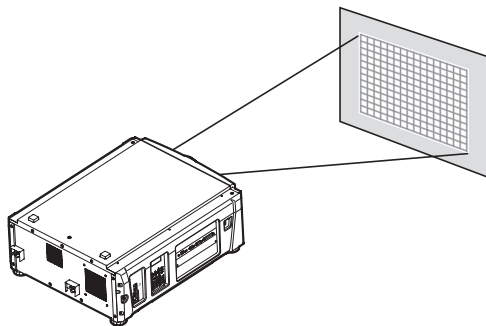

Zoom
(LEFT/RIGHT-Taste)

- 8** Drücken Sie die EXIT-Taste wenn die Einstellung abgeschlossen ist.

Die Anzeige schaltet eine Menü-Ebene zurück (wo „Lens Control“ angezeigt wird).

3. Projektion von Bildern (Grundbetrieb)

3-4-4. Einstellung der Helligkeit des projizierten Bildschirms (Lichtausgang)

HINWEIS Wenn die interne Temperatur im Projektorinneren aufgrund einer hohen Raumtemperatur ansteigt, wird die Lichtleistung möglicherweise automatisch reduziert. Dies wird „Thermalschutzmodus (Niedriglichtstärke)“ genannt. Wenn sich der Projektor im Thermalschutzmodus befindet, verringert sich die Bildhelligkeit leicht. Wenn Sie den Thermalschutzmodus aufheben wollen, stellen Sie die Lichtleistung ein. Details erhalten Sie von Ihrem Händler/Lieferanten.

1 Drücken Sie die LIGHT-Taste.

Der Bildschirm zum Einstellen des Lampenausgangs wird angezeigt.

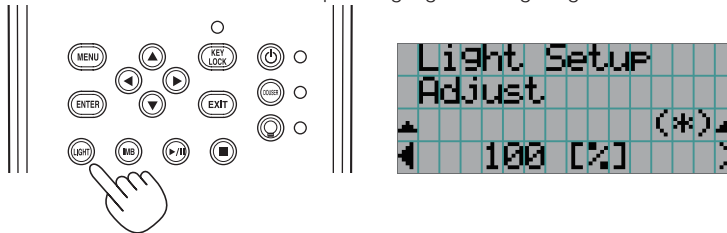

2 Drücken Sie die LEFT/RIGHT-Taste, um den Lichtausgang einzustellen.

Der angegebene Einstellungswert wird angewendet.

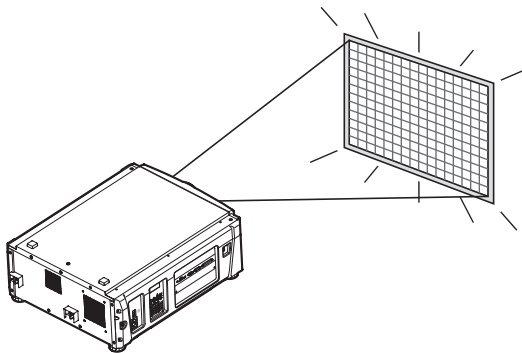

3-5. Vermeiden von Fehlbedienungen

Die Tasten auf dem Bedienfeld können gesperrt werden (KEY LOCK), um Fehlbedienungen zu vermeiden. Die Tasten auf dem Bedienfeld funktionieren nicht, wenn KEY LOCK eingeschaltet ist. KEY LOCK muss ausgeschaltet sein, um die Tasten betätigen zu können.

HINWEIS

- KEY LOCK wird in folgenden Fällen automatisch eingeschaltet.
 - Wenn der Projektor auf den Standby-Modus umschaltet, indem der Hauptschalter des Projektors bei zugeführtem Netzstrom eingeschaltet wird.
 - Wenn der Projektor in den Standby-Modus gewechselt hat, nachdem die Spannungsversorgung über die POWER-Taste ausgeschaltet wurde.
- Die Zeit, nach der KEY LOCK eingeschaltet wird, während sich der Projektor im Standby-Modus befindet, hängt von der „Auto Key Lock“-Einstellung im Einstellungsmenü ab.
 - Wenn „Auto Key Lock“ aktiviert ist, wird KEY LOCK automatisch eingeschaltet, wenn das Bedienfeld im Standby-Modus 30 Sekunden lang nicht betätigt wird. KEY LOCK wird automatisch wieder eingeschaltet, wenn das Bedienfeld 30 Sekunden lang nicht betätigt wird, auch wenn KEY LOCK vorher ausgeschaltet wurde.
 - Wenn „Auto Key Lock“ deaktiviert ist, wird KEY LOCK automatisch eingeschaltet, der Projektor in den Standby-Modus wechselt. Wenn KEY LOCK ausgeschaltet wird, bleibt es jedoch ausgeschaltet.

3-5-1. KEY LOCK-Einstellung

- Drücken Sie die KEY LOCK-Taste auf dem Bedienfeld eine Sekunde lang oder länger.

KEY LOCK wird eingeschaltet. Die Anzeige der KEY LOCK-Taste leuchtet in Orange. Wird eine Taste auf dem Bedienfeld des Projektors betätigt während KEY LOCK eingeschaltet ist, wird „Panel is Locked. (KEY LOCK)“ angezeigt und die Taste ist funktionslos. (Siehe Seite 42)

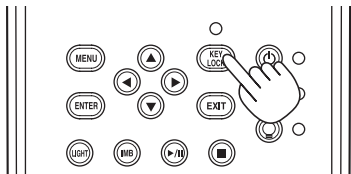

3-5-2. Ausschalten von KEY LOCK

- Drücken Sie die KEY LOCK-Taste eine Sekunde lang oder länger, während KEY LOCK eingeschaltet ist.

KEY LOCK wird ausgeschaltet. Die Anzeige der KEY LOCK-Taste erlischt.

3-6. Ein-/Ausschalten der Lichtquelle bei eingeschaltetem Projektor

HINWEIS Die Anzeigen auf dem Bedienfeld blinken, wenn die folgenden Operationen ausgeführt werden. (Siehe Seite 57)

- Wenn Sie die Lichtquelle ausschalten
Die Anzeige der LIGHT ON/OFF-Taste blinkt in Grün. Die Lichtquelle kann nicht eingeschaltet werden, während die Anzeige der LIGHT ON/OFF-Taste blinkt.

Wenn Sie die POWER-Taste oder LIGHT ON/OFF-Taste betätigen, während die Anzeigen blinken, zeigt der LCD-Monitor den folgenden Warnbildschirm an. Die POWER-Taste oder LIGHT ON/OFF-Taste wird funktionsfähig, wenn der Restzeitbetrag 0 erreicht.

```
*Lamp not  
available now!  
left 83 sec  
* < OK > *
```

3-6-1. Ausschalten der Lichtquelle

- Drücken Sie die LIGHT ON/OFF-Taste auf dem Bedienfeld drei Sekunden lang oder länger.

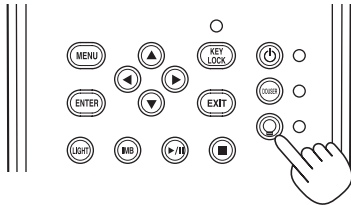

3-6-2. Einschalten der Lichtquelle

- Drücken Sie die LIGHT ON/OFF-Taste auf dem Bedienfeld drei Sekunden lang oder länger.

3-7. Ausschalten Ihres Projektors

1 Drücken Sie die POWER-Taste auf dem Projektor-Bedienfeld für drei oder mehr Sekunden.

Die Lichtquelle wird ausgeschaltet, die Anzeige der POWER-Taste blinkt in Grün, und die STATUS-Anzeige blinkt in Orange (Kühlmodus).

Das Gebläse dreht sich während der Kühlung weiter, und die für die Kühlung verbleibende Zeitdauer wird auf dem LCD-Bildschirm angezeigt. Die Kühlungs-Ausschaltzeit beträgt 90 Sekunden.

Wenn die Kühlung beendet ist, erlischt die Anzeige der POWER-Taste, und die Statusanzeige leuchtet in Orange (Standby-Modus). KEY LOCK wird automatisch eingeschaltet, wenn das Bedienfeld im Standby-Modus 30 Sekunden lang nicht betätigt wird. Die Tasten auf dem Bedienfeld funktionieren nicht, wenn KEY LOCK eingeschaltet ist. (Siehe Seite 37)

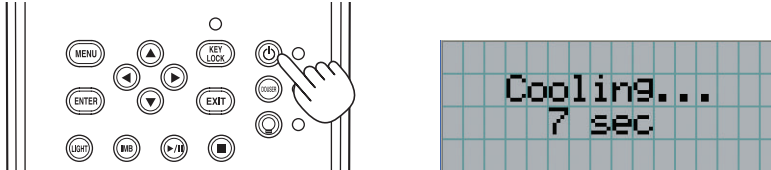

2 Warten Sie bis der Projektor in den Standby-Modus schaltet bevor Sie den Hauptschalter des Projektors ausschalten.

Hauptstromversorgung der Kühleinheit ist ausgeschaltet.

Die Anzeige der POWER-Taste ist ausgeschaltet, und der Hauptschalter ist ausgeschaltet.

3. Projektion von Bildern (Grundbetrieb)

- 3** Bringen Sie den Laser-Administrator-Schalter in die AUS-Position, und entfernen Sie den Laser-Administrator-Schlüssel.

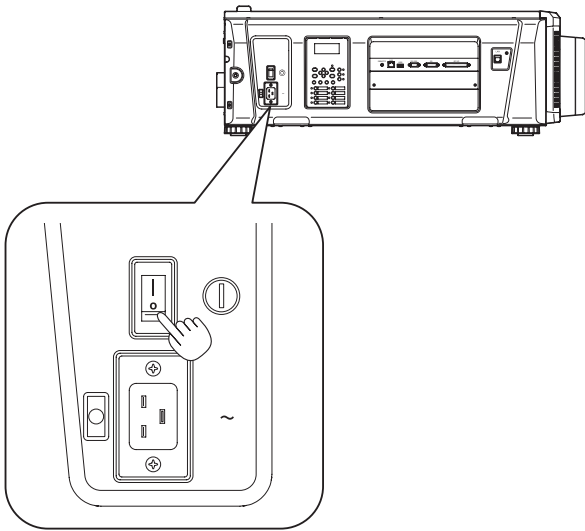

- 4** Den NOT-AUS-Schalter (Netzschalter) ausschalten.

- 5** Schalten Sie die Netzstromversorgung des Projektors, Wasserkühleinheit aus.

HINWEIS In den folgenden Situationen darf weder der Hauptschalter ausgeschaltet noch die Netzspannung getrennt werden. Der Projektor könnte sonst beschädigt werden.

- Bei der Projizierung von Bildern
- Während das Gebläse nach der Netzabschaltung noch weiter läuft

4. Verwendung der Menüs

4-1. Grundfunktion der Einstellungsmenüs







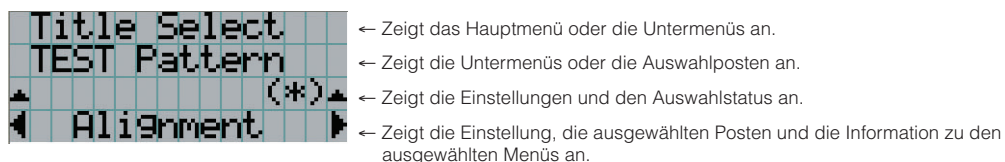

Zeigen Sie das Menü auf dem LCD-Bildschirm des Projektor-Bedienfelds an, um den Projektor einzustellen.

4-1-1. Bildschirmanzeige

Der Menüanzeigebildschirm besteht aus einem Menü-Anzeigefeld (die oberen zwei Zeilen) und einem Einstellpunkt-Anzeigefeld (die unteren zwei Zeilen).



Die Bedeutung der Symbole auf dem Menü-Anzeigebildschirm sind unten dargestellt.

 	Zeigt an, dass eine höhere Menüebene vorhanden ist. Drücken Sie die UP-Taste, um zu einer höheren Menüebene zu gelangen.
 	Zeigt an, dass auf der gleichen Ebene ein ausgewählter Punkt oder ein Menü vorhanden ist. Drücken Sie die LEFT/RIGHT-Taste, um andere ausgewählte Punkte und Menüs anzuzeigen.
 	Zeigt an, dass eine niedrigere Menüebene vorhanden ist. Drücken Sie die DOWN-Taste, um zu einer niedrigeren Menüebene zu gelangen.
 	Zeigt an, dass Einstellpunkte einer höheren oder niedrigeren Ebene vorhanden sind. Drücken Sie die UP-Taste, um zu einer höheren Menüebene zu gelangen. Drücken Sie die DOWN-Taste, um den Einstellpunkt einer niedrigeren Ebene anzuzeigen.

4. Verwendung der Menüs

Wenn keine Menüs angezeigt werden, wird normalerweise der folgende Bildschirm angezeigt.

Im Standby-Modus

Wenn der Projektor sich im Standby-Modus befindet (der Hauptnetzschalter ist eingeschaltet), erscheint die folgende Anzeige.

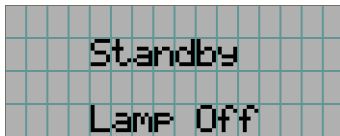

Wenn der Strom eingeschaltet ist

Wenn der Strom eingeschaltet ist, erscheint die folgende Anzeige.

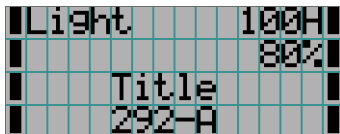

← Zeigt die Lichtquellenbetriebsstunden an.

← Zeigt den Wert der Lichtquellenleistungseinstellung (%) an.

← Zeigt den ausgewählten Titel an.

← Zeigt den ausgewählten Video-Eingangsanschluss an.

Wenn der Strom ausgeschaltet ist

Wird die POWER-Taste auf dem Bedienfeld des Projektors 3 Sekunden oder länger betätigt, schaltet sich die Kühlfunktion des Projektors ein. Nach Ablauf der Kühlphase schaltet sich der Projektor in den Standby Modus. Die noch verbleibende Kühlzeit wird beim Kühlen wie folgt dargestellt.

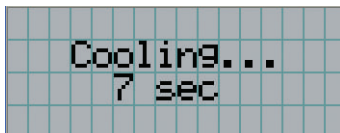

Wenn eine Taste gedrückt wird, während die Tastensperrfunktion eingeschaltet ist

Wenn eine Taste auf dem Bedienfeld gedrückt wird, während die Tastensperrfunktion eingeschaltet ist, wird Folgendes angezeigt, und die Taste funktioniert nicht.

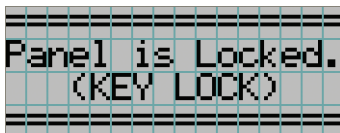

4-1-2. Funktionsmenüs

Vorbereitung: Schalten Sie Ihren Projektor ein. (Siehe Seite 30)

1 Drücken Sie die MENU-Taste auf dem Bedienfeld Ihres Projektors.

Das Menü wird auf dem LCD-Bildschirm angezeigt.



2 Drücken Sie die LEFT/RIGHT-Tasten, um „Information“ anzuzeigen.

Bei jeder Betätigung der LEFT/RIGHT-Tasten schaltet das Display zwischen „Title Select“ ↔ „Configuration“ ↔ „(Title Setup)“ ↔ „Information“ um.

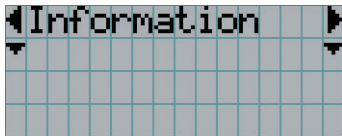

3 Drücken Sie die DOWN-Taste.

Das Untermenü „Light Output“ von „Information“ wird angezeigt.

Der Menüpunkt kann durch Drücken der ENTER-Taste anstelle der DOWN-Taste ausgewählt werden.

Wenn Sie zum vorigen Status zurückkehren möchten, drücken Sie die UP-Taste oder die EXIT-Taste.

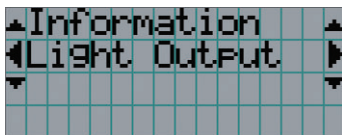

4 Drücken Sie die LEFT/RIGHT-Taste, um das Untermenü „Version“ auszuwählen.

Bei jeder Betätigung der LEFT/RIGHT-Taste schaltet das Display zwischen „Light Output“ ↔ „Lens Type“ ↔ „Preset Button“ ↔ „Usage“ ↔ „Error Code“ ↔ „Version“ ↔ „IP Address“ ↔ „Setup Date“ ↔ „Option Status“ um.

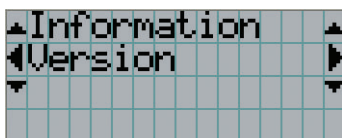

5 Drücken Sie die DOWN-Taste.

Das Untermenü „System“, eine Ebene unter „Version“, wird angezeigt.

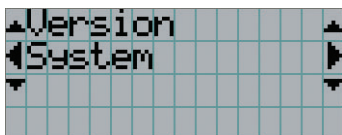

4. Verwendung der Menüs

6 Drücken Sie die DOWN-Taste.

Das Untermenü „BIOS“, eine Ebene unter „Model“, wird angezeigt.

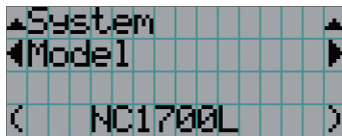

7 Drücken Sie die LEFT/RIGHT-Taste, um das Untermenü „Release Package“ auszuwählen.

Bei jeder Betätigung der LEFT/RIGHT-Taste schaltet das Display zwischen „Model“ ↔ „Serial No.“ ↔ „Release Package“ ↔ „Kernel“ ↔ „U-Boot“ ↔ „System Files“ ↔ „Cinema Firmware“ ↔ „Cinema Data“ ↔ „ICP Firmware“ ↔ „ICP ConfigFile“ ↔ „FMT FPGA“ ↔ „Slave BIOS“ ↔ „Slave Firmware“ ↔ „Opt MCU“ ↔ „Secure Processor“ ↔ „Lens“ ↔ „Laser Driver“ um, und die jeweilige Versionsinformation wird angezeigt.

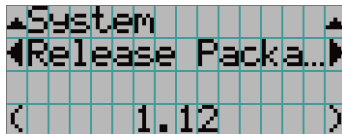

8 Drücken Sie mehrmals die UP-Taste.

Bei jeder Betätigung der UP-Taste kehrt das Display zu einem Menü einer höheren Ebene zurück.

4-1-3. Eingabe von alphanumerischen Zeichen

Alphanumerische Zeichen werden für Einstellpunkte eingegeben, z. B. die Protokolldatei für den angegebenen Zeitraum wird in den USB-Speicher geschrieben. (Siehe Seite 62)

Zeichen können durch Drücken der Zifferntasten auf dem Bedienfeld dieses Projektors eingegeben werden.

Nach rechts und links bewegen Eingegabene Zeichen löschen

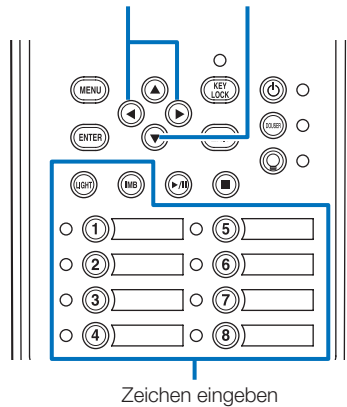

Zeichen können durch Drücken der in der folgenden Tabelle angegebenen Tasten eingegeben werden.

- Wenn Sie ein Zeichen während der Eingabe löschen möchten, drücken Sie die DOWN -Taste.

[Eingabebeispiel]

Wenn Sie z. B. „XGA“ eingeben möchten, gehen Sie wie folgt vor:

- (1) Drücken Sie dreimal die „8“-Taste.
V → W → X
- (2) Drücken Sie die RIGHT-Taste.
- (3) Drücken Sie die „3“-Taste.
XG
- (4) Drücken Sie die RIGHT-Taste.
- (5) Drücken Sie die „1“-Taste.
XGA

Taste	Eingegabenes Zeichen
1	A → B → C → 1 → a → b → c → ! → ↑
2	D → E → F → 2 → d → e → f → " → ↑
3	G → H → I → 3 → g → h → i → # → ↑
4	J → K → L → 4 → j → k → l → \$ → ↑
5	M → N → O → 5 → m → n → o → % → ↑
6	P → Q → R → 6 → p → q → r → & → ↑
7	S → T → U → 7 → s → t → u → ' → ↑
8	V → W → X → 8 → v → w → x → (→ ↑
LIGHT	Y → Z → / → 9 → y → z → ? →) → ↑
IMB	* → , → . → 0 → ; → : → + → - → ↑

4-2. Tabelle der Einstellungs­menüs

Menüs in Klammern sind Menüs, die unserem Servicepersonal vorbehalten sind. Normalerweise können diese Menüs nicht verwendet werden.

Hauptmenü	Untermenü		Beschreibung	Referenz­seite		
Title Select	„Title Memory Name“		Wählt den Titel des zu projizierenden Signals.	47		
	TEST Pattern		Wählt das zu projizierende Testmuster.	47		
Configuration	Light Setup	Adjust	Stellen Sie die Lichtquellen­helligkeit ein.	48		
		Lens Control	Lens Position	Stellt die Position des projizierten Bilds ein.	48	
		Focus Zoom	Stellt Größe und Fokus des projizierten Bilds ein.	48		
	Reset	(Factory/Default)		Setzt die Einstellungen auf ihre Standardwerte zurück. Wählt zwischen den Optionen „nur Preset-Tasten und Titel“, „nur LAN-Einstellungen“ und „alle Einstellungen“.	-	
		Filter Cleaning		Initialisiert die Benutzungszeit des Luftfilters (zur Bestätigung des Filter­reini­gungs­zyklus).	49	
		(Fan Usage)		Initialisiert die Benutzungszeit des Gebläses.	-	
		(Light Usage)		Initialisiert die Benutzungszeit der Lichtquelle.	-	
		(Phosphor)		Initialisiert die Benutzungszeit des Phosphors.	-	
		(Diffuser)		Initialisiert die Benutzungszeit des Diffusers.	-	
		(Chiller)		Initialisiert die Benutzungszeit des Wasserkühl­einheit.	-	
		(Chiller Fan)		Initialisiert die Benutzungszeit des Gebläses.	-	
	(Setup)	Douser Setup		Legt den Offen/Geschlossen-Zustand des Dousers fest.	-	
		Panel Key Lock		Sperrt die Tasten am Bedienfeld des Projektors, um versehentliche Betätigung zu verhindern.	-	
		Auto Key Lock		Aktiviert oder deaktiviert Auto Key Lock.	-	
		3D Connector		Stellt den Signal-Eingangsanschluss auf ein 3D-Bildsystem ein (3D-Anschluss oder GPI/O-Anschluss). Stellt den Video-Eingangsanschluss auf 3D-Videosysteme ein.	-	
		Off Timer		Legt die Zeit bis zum automatischen Ausschalten des Projektors fest.	-	
		Message		Legt die Zeit zum Anzeigen der Meldung fest, die den Lampenaustausch­zyklus, den Luftfilter­austausch­zyklus und den Luftfilter­reini­gungs­zyklus angibt.	-	
		Silent Mode		Legt fest, ob die Status-Anzeige, der Summer, die Anzeigen am Bedienfeld und die Hintergrund­beleuchtung benutzt werden.	-	
		Installation (Hinweis)	(Option Slot)		Konfiguriert das in Steckplatz eingesetzte Gerät (nur im Standby-Modus des Projektors).	-
	(Orientation)		Legt die Projektionsmethode und den Kühl­gebläse-Betriebs­modus fest.	-		
	Lens Type (Hinweis)		Legt den Typ der am Projektor angebrachten Linse fest (die Linsenspeicherfunktion wird unterstützt oder nicht unterstützt).	49		
	Lens Calibrate (Hinweis)		Führt eine Kalibrierung für die Linsen durch, die die Linsenspeicherfunktion unterstützen (nur, wenn die Stromversorgung des Projektors eingeschaltet ist).	49		
	Lens Center (Hinweis)		Verlagert die Linsenversatz­position zur Mitte (nur, wenn die Stromversorgung des Projektors eingeschaltet ist).	49		
	(Baudrate)		Legt die Datenübertragungsgeschwindigkeit (bps) des PC-Steueranschlusses (RS-232) fest.	-		
	(Date/Time)		Stellt Datum und Uhrzeit am Projektor ein.	-		
	(Fan Speed Mode)		Legt den Kühl­gebläse-Betriebs­modus fest.	-		
	(Service Adj.)		(nur im Standby-Modus des Projektors) Dies wird während der Schattenkorrektur und der Justage der Linsenfassung (Schärfe­balance-Einstellung) verwendet.	-		
	(LD Calibrate)		Führt eine Kalibrierung für das Lichtmodul durch, wenn das Lichtmodul ausgetauscht wurde (nur, wenn die Stromversorgung des Projektors eingeschaltet ist).	-		
	(Memory)		Light		Der Inhalt des ausgewählten Lichtspeichers (Lichtausgangsleistungswert) kann mit den aktuellen Einstellungen überschrieben werden.	-
			Lens		Der Inhalt des ausgewählten Linsenspeichers kann mit den aktuellen Einstellungen überschrieben werden.	-
	(Title Setup)	Preset Button	Preset Button 1–16	Legt den Titel fest, der den Preset-Tasten (Tasten <1> bis <8>) zuzuweisen ist.	50	
	Information	Light Output		Zeigt die Lichtquellen­leistungseinstellung an.	50	
		Lens Type		Zeigt die Linsentyp­einstellung an.	50	
Preset Button		Preset Button 1–16	Zeigt die Titel an, die den Preset-Tasten (Tasten <1> bis <8>) zugewiesen wurden.	51		
Usage		Zeigt auf die Projektorbenutzung bezogene Informationen an.	51			
Error Code		Zeigt den gegenwärtig aufgetretenen Fehler an.	51			
Version		System		Zeigt die Modellbezeichnung und verschiedene Versions­infor­mationen über den Projektor an.	52	
		IMB		Zeigt die Modellbezeichnung (oder den Händlernamen) und die Versions­infor­mationen über Media Block (IMB) an.	52	
IP Address		System		Zeigt die IP-Adresse des Projektors an.	52	
Setup Date		Zeigt das Einrichtungsdatum des Projektors an (Anfangsdatum der Garantiezeit).		53		
Option Status		Zeigt den Verbindungszustand des in Steckplatz eingesetzten Geräts mit dem Projektor an.		53		

4-3. Title Select

4-3-1. Title Select (Title Memory)

Wählt den Titel des zu projizierenden Signals aus.

Sie können maximal 100 Titel registrieren. Sie können registrierte Titel auch den Voreinstell Tasten (Tasten <1> bis <8>) auf dem Bedienfeld des Projektors zuordnen und diese dann direkt mit diesen Tasten aufrufen.

Einzelheiten zur Registrierung und Änderung von Titeln erhalten Sie bei Ihrem Händler/Lieferanten.

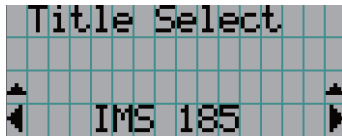

← Zeigt den aktuell ausgewählten Punkt mit einem Sternchen (*) an.

← Wählt den zu projizierenden Titel aus.

4-3-2. Test Pattern

Wählt das zu projizierende Testbild aus.



← Zeigt den aktuell ausgewählten Punkt mit einem Sternchen (*) an.

← Wählt das zu projizierende Testbild aus.

OFF, Alignment, Cross Hatch, Convergence, Red, Green, Blue, White, Black,
White 50% [IRE], H-Ramp, Logo

4-4. Configuration

Beauftragen Sie Ihren Händler/Lieferanten mit der Ausführung dieser Einstellungen.

4-4-1. Light Setup

Adjust

Stellt den Lichtquellenhelligkeit (Helligkeit) ein.

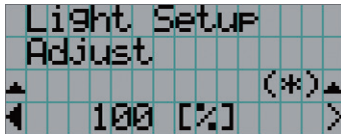

← Zeigt den aktuellen Ausgangsleistungswert (%) an, wenn die Nennleistung der Lichtquelle 100% beträgt.

4-4-2. Lens Control

Stellt die Position, die Größe und den Fokus des projizierten Bildschirms ein.

Drücken Sie die ENTER-Taste um die Anzeige zwischen den Einstellungen „Lens Position“ und „Focus Zoom“ umzuschalten. Drücken Sie die EXIT-Taste um eine Menü-Ebene höher zu gelangen.

Lens Position

Stellt die Position des projizierten Bildschirms ein.

Durch Drücken der UP/DOWN/LEFT/RIGHT-Taste bewegt sich der projizierte Bildschirm in die entsprechende Richtung.

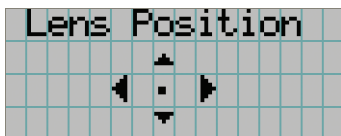

Focus Zoom

Einstellung für Größe (Zoom) und den Fokus (Focus) des projizierten Bildschirms.

Drücken Sie die UP/DOWN-Taste, um den Fokus einzustellen.

Drücken Sie die LEFT/RIGHT-Taste, um die Größe des projizierten Bildschirms einzustellen.

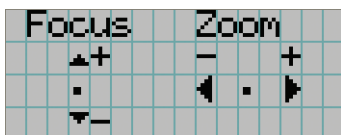

4-4-3. Reset

Filter Cleaning

Setzt die Nutzungsdauer des Luftfilters zurück (zur Bestätigung der Filterreinigungsintervalls).

[1] Drücken Sie in den Bildschirmen auf ENTER, um den Bestätigungsbildschirm aufzurufen.

[2] Wählen Sie im Bestätigungsbildschirm „Yes“ aus, und drücken Sie dann ENTER, um die Filternutzungszeit zurückzusetzen.

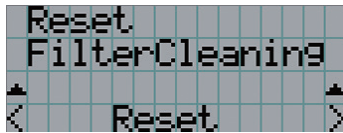

← ENTER drücken, um den Bestätigungsbildschirm aufzurufen.

4-4-4. Installation

Lens Type

Legt den Typ der am Projektor angebrachten Linse fest (die Linsenspeicherfunktion wird unterstützt oder nicht unterstützt). Dieses Menüelement ist nur verfügbar, wenn Sie am Projektor mit Berechtigungen eines fortgeschrittenen Benutzers oder höher angemeldet sind.

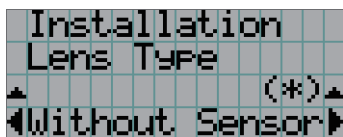

← Zeigt das derzeit ausgewählte Element mit einem Stern (*) an.

← Zeigt die Einstellung an.

Without Sensor	Ausgewählt, wenn eine Linseneinheit verwendet wird, die die Linsenspeicherfunktion nicht unterstützt (Standardwert).
With Sensor	Ausgewählt, wenn eine Linseneinheit verwendet wird, die die Linsenspeicherfunktion unterstützt.

Lens Calibrate

Führt eine Kalibrierung für Linsen durch, die die Linsenspeicherfunktion unterstützen. Nachdem Sie eine Linse angebracht haben, die die Linsenspeicherfunktion unterstützt, führen Sie immer eine Kalibrierung durch. Dieses Menüelement ist nur verfügbar, wenn die Stromversorgung des Projektors eingeschaltet ist und Sie am Projektor mit Berechtigungen eines fortgeschrittenen Benutzers oder höher angemeldet sind.

HINWEIS Dieses Element kann nicht verwendet werden, wenn „Lens Type“ auf „Without Sensor“ gesetzt wurde.

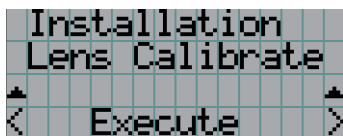

← Drücken Sie die ENTER-Taste, um die Kalibrierung auszuführen.

Lens Center

Zur Verlagerung des Linsenversatzes zur Mittelposition. Die Mittelposition kann sich abhängig von den Montagebedingungen der Linsen leicht verschieben. Dieses Menüelement ist nur verfügbar, wenn die Stromversorgung des Projektors eingeschaltet ist und Sie am Projektor mit Berechtigungen eines fortgeschrittenen Benutzers oder höher angemeldet sind.

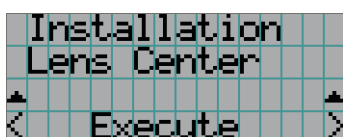

← Drücken Sie die ENTER-Taste, um die Verlagerung auszuführen.

4-5. Title Setup

Stellt die den „Preset Buttons“ (programmierbare Tasten <1> bis <8>) zugeordnete Bezeichnung ein (bis zu 16 Titel).
Beauftragen Sie Ihren Händler/Lieferanten mit der Ausführung dieser Einstellungen.

4-6. Information

Zeigt die Stunden der Lichtquelle Nutzungszeit, die Versionsinformation und die Fehlercodes an.

4-6-1. Light Output

Zeigt den Wert der Lichtquellenleistungseinstellung (%) an.

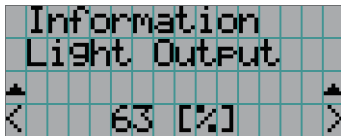

← Zeigt die aktuelle Einstellung (%) an.

4-6-2. Lens Type

Zeigt die aktuelle Linsentypeneinstellung an. Die Linsentypeneinstellung wird unter „Lens Type“ im Menü „Configuration“ - „Installation“ konfiguriert (page 48).

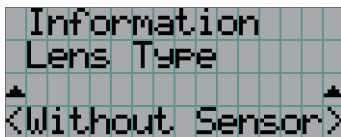

← Zeigt die aktuelle Linsentypeneinstellung an.

Without Sensor	Verwendung einer Linseneinheit, die die Linsenspeicherfunktion nicht unterstützt.
With Sensor	Verwendung einer Linseneinheit, die die Linsenspeicherfunktion unterstützt.

4-6-3. Preset Button

Stellt die den „Preset Buttons“ (programmierbare Tasten <1> bis <8>) auf dem Projektor-Bedienfeld zuzuordnende Bezeichnung ein.



- ← Wählt die Nummer der Preset-Taste, deren Inhalt Sie anzeigen möchten.
- ← Zeigt die zugeordneten Titelnummern an.
- ← Zeigt die registrierten Namen der zugeordneten Titel an.

TIPP Um einen Titel zu wählen, der einer der Tasten „Preset Button9“ bis „Preset Button16“ zugewiesen ist, drücken Sie die Preset-Taste, während Sie die Taste UP gedrückt halten. Um beispielsweise den Titel auszuwählen, der „Preset Button9“ zugewiesen ist, drücken Sie die Taste <1>, während Sie die UP-Taste gedrückt halten.

4-6-4. Usage

Zeigt auf die Projektorbenutzung bezogene Informationen.

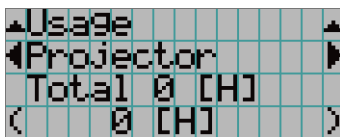

- ← Wählt den Punkt aus, der angezeigt werden soll.
- ← Zeigt Informationen über den ausgewählten Posten an.

Projector	Zeigt die Benutzungszeit des Projektors an. Die obere Reihe zeigt die Nutzungsdauern einschließlich Standby-Modus, während die untere Reihe die Nutzungsdauern ohne Standby-Modus anzeigen.
Light	Zeigt die Benutzungszeit der Lichtquelle an.
Light Strike	Zeigt die Anzahl der Lichtquelle-Einschaltvorgänge an.
Phosphor	Die Anzeige der Benutzungszeit des Phosphors und der angezeigte Wert sind der Benutzungszeit-Restbetrag (Näherungswert).
Diffuser	Die Anzeige der Benutzungszeit des Diffusers und der angezeigte Wert sind der Benutzungszeit-Restbetrag (Näherungswert).
Chiller	Die Anzeige der Benutzungszeit des Wasserkühleinheit und der angezeigte Wert sind der Benutzungszeit-Restbetrag (Näherungswert).
Chiller Fan	Zeigt die Benutzungszeit des Gebläses an.
Filter Cleaning	Zeigt die Benutzungszeit des Luftfilters an.
Fan Usage	Zeigt die Benutzungszeit des Gebläses an.
Douser Count	Zeigt die Zahl der Benutzungen des Dousers an.

4-6-5. Error Code

Zeigt bei Auftritt eines Fehlers den Fehlercode an.

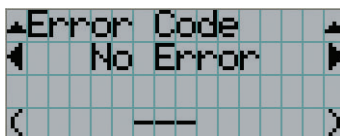

- ← Zeigt den Code des aktuell aufgetretenen Fehlers an.
- ← Zeigt den Namen des aktuell aufgetretenen Fehlers an.

Wenn mehrere Fehler auftreten, können Sie diese durch Drücken der LEFT/RIGHT-Tasten anzeigen.

4. Verwendung der Menüs

4-6-6. Version

Zeigt Versionsinformationen über Projektor, Zusatzkarten und IMB an.

System

Zeigt die Versionsinformation des Projektors an.

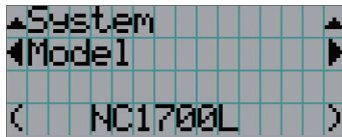

← Wählt den Punkt aus, der angezeigt werden soll.

← Zeigt die Versionsinformationen an.

- Model
- Release Package
- U-Boot
- Cinema Firmware
- ICP Firmware
- FMT FPGA
- Slave Firmware
- Secure Processor
- Laser Driver
- Serial No.
- Kernel
- System Files
- Cinema Data
- ICP ConfigFile
- Slave BIOS
- Opt MCU
- Lens

IMB

Zeigt den Händlernamen und die Versionsinformationen über Media Block (IMB) an. Wenn sich der Projektor im Standby-Modus befindet, bleibt das Feld für den Händlernamen leer, und „--“ erscheint als Versionsinformation.

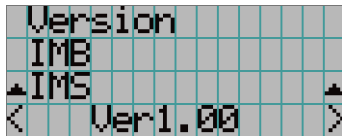

← Zeigt den Namen des Herstellers an.

← Zeigt die Versionsinformation an.

4-6-7. IP Address

Zeigt die im Projektor eingestellte IP-Adresse an.



← Zeigt die IP-Adresse an.

System	Zeigt die für den Projektor eingestellte IP-Adresse an (System).
--------	--

4-6-8. Setup Date

Zeigt das Einrichtungsdatum des Projektors an (Anfangsdatum für die Garantieperiode).

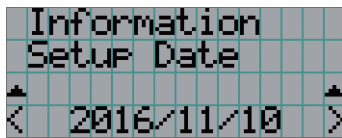

← Zeigt das Einrichtungsdatum des Projektors an (Anfangsdatum für die Garantieperiode).

4-6-9. Option Status

Zeigt den Verbindungszustand des in Steckplatz eingesetzten Geräts am Projektor an. Der Gerätenamen wird in () angezeigt, wenn sich der Projektor im Standby-Modus befindet oder wenn die Verbindung zum Gerät nicht bestätigt werden kann.

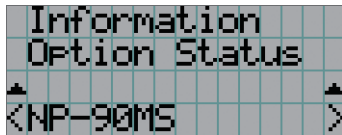

← Zeigt den Verbindungsstatus des Geräts in Steckplatz an.

- NP-90MS: NP-90MS02
- <Name des Anbieters >IMB: Media Block
- No Board: Kein Gerät installiert

5.

Wartung Ihres Projektors

HINWEIS Bitte lassen Sie die Innenreinigung des Projektors von Ihrem Händler durchführen.

5-1. Reinigung des Gehäuses

Stellen Sie stets sicher, dass der Projektor, Wasserkühleinheit ausgeschaltet und der Netzstecker von der Netzsteckdose abgezogen ist, bevor Sie Wartungsarbeiten an Ihrem Projektor ausführen.

- Wischen Sie das Gehäuse mit einem trockenen, weichen Tuch ohne Noppen ab.
Wenn das Gehäuse sehr verschmutzt ist, befeuchten Sie das Tuch mit in Wasser verdünnten Neutralreiniger, wringen Sie es gut aus und wischen Sie das Gehäuse ab. Wischen Sie es anschließend mit einem trockenen Tuch trocken.
Wenn Sie ein chemisches Feuchtigkeitstuch verwenden, führen Sie die Anweisungen in der beiliegenden Anleitung aus.
- Verwenden Sie keine Lösungsmittel, wie Verdünner oder Benzin. Die Beschichtung kann beschädigt werden oder abblättern.
- Wenn Staub von der Ventilationsöffnung entfernt wird, saugen Sie ihn mithilfe eines Staubsauger-Bürstenaufsatzes ab. Ein Staubsauger ohne Aufsatz darf niemals direkten Kontakt haben, und verwenden Sie beim Reinigen niemals einen Düsenaufsatz.
- Reinigen Sie die Ventilationsöffnung in regelmäßigen Abständen. Wenn Sie zulassen, dass sich Staub ansammelt, kann sich im Innern Hitze bilden, was zu Funktionsstörungen führen kann. Das Intervall, das je nach Aufstellungsort Ihres Projektors variieren kann, liegt bei etwa 100 Stunden.
- Beschädigen Sie das Gehäuse nicht durch Kratzer, und lassen Sie keine harten Gegenstände dagegen schlagen. Dies kann den Projektor zerkratzen.
- Kontaktieren Sie für die Reinigung des Projektors Ihren Händler/Lieferanten.

HINWEIS Lassen Sie keine Insektizide oder andere flüchtigen Flüssigkeiten auf das Gehäuse, die Linse oder den Bildschirm spritzen. Lassen Sie darüber hinaus keine Gummi- oder Kunststoffgegenstände längere Zeit auf dem Projektor liegen. Die Beschichtung kann beschädigt werden oder abblättern.

5-2. Reinigung der Linse

Reinigen Sie die Linse auf die gleiche Weise wie eine Kameralinse (verwenden Sie einen im Handel erhältlichen Kamera-Blower oder handelsübliches Reinigungspapier für Brillen). Achten Sie beim Reinigen darauf, dass Sie die Linse nicht beschädigen.

6. Anhang

6-1. Fehlersuche

Überprüfen Sie den Anschluss, die Einstellungen und den Betrieb noch einmal, bevor Sie den Projektor reparieren lassen. Wenn die Störung nicht behoben werden kann, wenden Sie sich für Anweisungen oder Reparaturarbeiten an Ihren Händler/Lieferanten.

6-1-1. Störungen und Überprüfung

Störung	Überprüfen Sie diese Punkte
Der Projektor kann nicht eingeschaltet werden.	Überprüfen Sie, ob der Netzstecker ordnungsgemäß an die Steckdose angeschlossen ist und der Projektor, Wasserkühleinheit mit Strom versorgt wird.
	Stellen Sie sicher, dass der Hauptnetzschalter auf EIN gestellt ist.
	Überprüfen Sie, ob die Tastensperrfunktion aktiviert ist. Wenn dies der Fall ist, sind die Funktionstasten der Haupteinheit gesperrt und funktionieren nicht.
	Ist die Temperatur im Innern des Projektors zu hoch? Wenn die Innentemperatur zu hoch ist, verhindert die Schutzfunktion die Einschaltung Ihres Projektors. Warten Sie eine Weile und schalten Sie ihn danach ein.
	Benutzen Sie den Projektor in Höhenlagen von ca. 1600 m oder höher? Die Kühlgebläse-Einstellungen müssen konfiguriert werden, wenn der Projektor in Höhenlagen benutzt wird. Bitte kontaktieren Sie für Anweisungen Ihren Händler/Lieferanten. Ist der Administratorschlüssel eingesteckt? Der Projektor ist nicht funktionsfähig, solange der Administratorschlüssel nicht eingesteckt ist.
Das Bild kann nicht projiziert werden.	Überprüfen Sie, ob der angeschlossene Eingang ausgewählt worden ist.
	Überprüfen Sie, ob das Kabel korrekt am Eingangsanschluss angeschlossen ist.
	Überprüfen Sie, ob der Douser geschlossen ist.
	Überprüfen Sie, ob alle Einstellungen korrekt eingestellt worden sind.
Das Bild ist verzerrt.	Überprüfen Sie, ob der Winkelmesser korrekt eingestellt ist.

Störung	Überprüfen Sie diese Punkte
Das Bild ist unscharf.	Stellen Sie sicher, dass die Linse korrekt fokussiert ist.
	Überprüfen Sie, ob der Bildschirm und der Projektor im korrekten Winkel zueinander aufgestellt sind.
	Die Projektionsentfernung ist möglicherweise größer als der Fokusbereich.
	Überprüfen Sie, ob sich auf der Linse oder auf anderen Teilen Kondensation gebildet hat. Wenn der Projektor an einem warmen Ort eingeschaltet wird, aber zuvor an einem kalten Ort aufbewahrt wurde, kann sich auf der Linse und auf anderen optischen Komponenten im Innern Kondensation bilden. Warten Sie in solch einem Fall einige Minuten, bis die Kondensation verschwunden ist.
Das Videobild ist gestört.	Überprüfen Sie, ob das am Projektor angeschlossene Signalkabel abgetrennt worden ist.
Die STATUS-Anzeige blinkt rot.	An Ihrem Projektor ist möglicherweise eine Störung aufgetreten. Bitte kontaktieren Sie für Anweisungen Ihren Händler/Lieferanten.
Ein Fehlercode wird angezeigt.	Bitte kontaktieren Sie für Anweisungen Ihren Händler/Lieferanten.

6-2. Anzeige-Displayliste

Siehe die nachstehenden Beschreibungen, wenn die Tasten am Bedienfeld oder die STATUS-Anzeige auf der Rückseite des Projektors leuchten oder blinken. Der Projektor verfügt ferner über eine Warnfunktion, die einen Summer einsetzt.

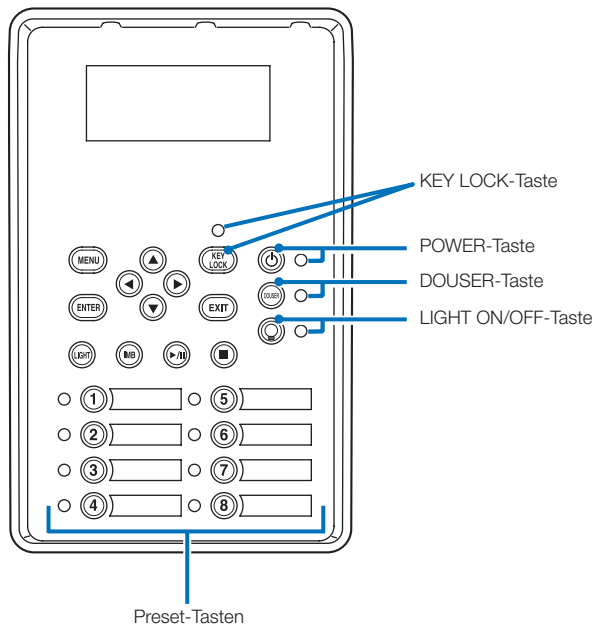

6-2-1. Preset-Tasten

Anzeige-Zustand	Projektor-Zustand	Hinweis	
Aus	Der Taste ist kein Titel zugewiesen.	-	
Stetiges Leuchten	Der Taste ist ein Titel zugewiesen.	-	
	Grün	Der Titel ist ausgewählt.	-
	Weiß	Der Titel ist nicht ausgewählt.	-

6. Anhang

6-2-2. KEY LOCK-Taste

Anzeige-Zustand		Projektor-Zustand	Hinweis
Off		Die Tastensperre ist deaktiviert.	-
Stetiges Leuchten	Orange	Die Tastensperre ist eingeschaltet.	-

6-2-3. POWER-Taste

Anzeige-Zustand		Projektor-Zustand	Hinweis
Aus		Die Stromversorgung des Projektors ist ausgeschaltet.	-
Blinkendes Licht	Orange	Während die Projektorsoftware startet	Warten Sie einen Moment.
	Grün (Zyklen von 1) (Hinweis 1)	Vorbereitung zum Einschalten der Stromversorgung/Betrieb des Kühlgebläses (Zustand vom Ausschalten der Stromversorgung bis zum Beginn des Standby-Modus).	Warten Sie einen Moment.
	Grün (Zyklen von 2) (Hinweis 2)	Zustand, in dem die Stromversorgung nicht ausgeschaltet werden kann (Unmittelbar nach dem Einschalten der Lichtquelle).	Warten Sie einen Moment. (Insgesamt maximal etwa 90 Sekunden)
	Grün (Zyklus von 3 Sekunden) (Hinweis 3)	Wenn der Sleep-Timer aktiviert ist	-
Stetiges Leuchten	Grün	Der Projektor ist eingeschaltet.	-
	Orange	Projektor im Standby.	-

(Hinweis 1) 0,5 Sekunden ein → 0,5 Sekunden aus wird wiederholt.

(Hinweis 2) 0,5 Sekunden ein → 1,5 Sekunden aus wird wiederholt.

(Hinweis 3) 2,5 Sekunden ein → 0,5 Sekunden aus wird wiederholt.

6-2-4. DOUSER-Taste

Anzeige-Zustand		Projektor-Zustand	Hinweis
Stetiges Leuchten	Grün	Der Douser ist geschlossen.	-
Aus		Der Douser ist offen.	-

6-2-5. LIGHT ON/OFF-Taste

Anzeige-Zustand		Projektor-Zustand	Hinweis
Aus		Die Lichtquelle ist aus.	-
Stetiges Leuchten	Grün	Die Lichtquelle ist an.	-
Blinkende Leuchte	Grün (Zyklen von 2) (Hinweis 1)	Zustand, in dem die Lichtquelle nicht ein-/ausgeschaltet (Unmittelbar nach dem Ein-/Ausschalten der Lichtquelle).	Warten Sie einen Moment. (Insgesamt maximal etwa 90 Sekunden)

(Hinweis 1) 0,5 Sekunden ein → 1,5 Sekunden aus wird wiederholt.

6-2-6. STATUS-Anzeige

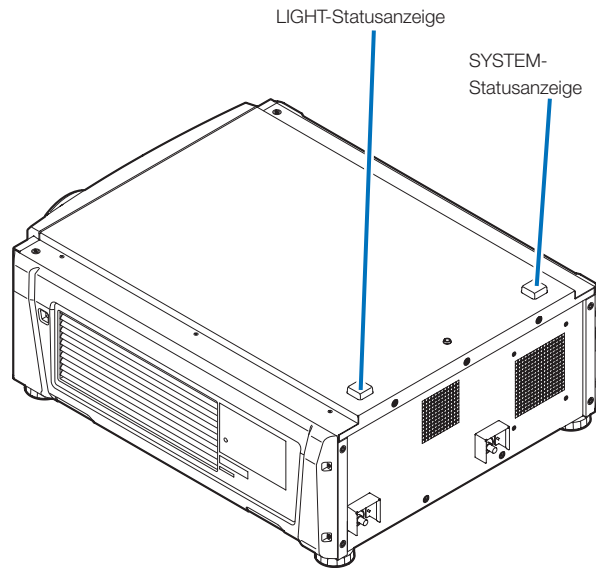

SYSTEM-Statusanzeige

Anzeige-Zustand		Projektor-Zustand	Hinweis
Aus		Die Hauptstromversorgung ist ausgeschaltet.	-
Blinkendes Licht	Grün	Der Projektor macht sich für die Einschaltung bereit. Der Douser ist geschlossen. Die Lichtquelle ist aus.	Warten Sie einen Moment.
	Orange	Der Projektor kühlt sich ab.	Warten Sie einen Moment.
	Rot (mit Summer)	Sicherheitsproblem, Fehler.	Eine Fehlermeldung wird auf dem LCD-Bildschirm angezeigt. Überprüfen Sie den Fehlerinhalt.
	Rot (ohne Summer)	Fehler mit möglicher Bildprojektion unter bestimmten Bedingungen.	
Stetiges Leuchten	Grün	Der Projektor ist eingeschaltet.	-
	Orange	Der Projektor befindet sich im Standby-Modus.	-
	Rot	Fehler, der sich nicht auf die Projektion auswirkt.	Eine Fehlermeldung wird auf dem LCD-Bildschirm angezeigt. Überprüfen Sie den Fehlerinhalt.

LIGHT-Statusanzeige

Anzeige-Zustand		Projektor-Zustand	Hinweis
Aus		Die Lichtquelle ist aus.	-
Stetiges Leuchten		Die Lichtquelle ist an.	-

6-3. Betrieb mit einem HTTP-Browser

6-3-1. Überblick

Die Verwendung der HTTP-Serverfunktionen externer die Steuerung des Projektors von einem Webbrowser aus. Für den Webbrowser benötigen Sie „Microsoft Internet Explorer 4.x“ oder eine höhere Version.

Dieses Gerät verwendet „JavaScript“ und „Cookies“, und der Browser muss so eingestellt sein, dass er diese Funktion akzeptiert. Das Einstellverfahren kann je nach Browser-Version unterschiedlich sein. Lesen Sie die Hilfe-Dateien und auf die anderen Informationen, die Ihrer Software beiliegen.

HINWEIS Die Display- oder Tastenreaktion kann verlangsamt werden oder die Bedienung wird je nach Einstellung Ihres Netzwerks möglicherweise nicht akzeptiert.
Sollte dies so sein, wenden Sie sich an Ihren Netzwerk-Administrator.
Der Projektor reagiert möglicherweise nicht, wenn dessen Tasten mehrmals hintereinander in schnellen Intervallen gedrückt werden. Sollte dies so sein, warten Sie einen Moment und versuchen Sie es wieder.
Zugriff auf die HTTP-Serverfunktionen erhalten Sie durch Eingabe von
`http://<IP-Adresse des Projektors>/index.html`
im URL-Eingabefeld.

6-3-2. Vorbereitung vor der Anwendung

Nehmen Sie die Netzwerkanlüsse vor und richten Sie Ihren Projektor ein und überprüfen Sie, ob alles vollständig ist, bevor der Browserbetrieb aktiviert wird.

Der Betrieb mit einem Browser, der einen Proxyserver verwendet, ist je nach Proxyserver-Typ und Einstellverfahren vielleicht nicht möglich. Obwohl der Typ des Proxyservers einen Faktor darstellt, ist es möglich, dass die Punkte, die gegenwärtig eingestellt sind, nicht angezeigt werden. Dies hängt von der Cache-Leistung ab, und der vom Browser eingestellte Inhalt wird möglicherweise nicht im Betrieb reflektiert. Es ist empfehlenswert, dass kein Proxyserver verwendet wird, solange dies vermeidbar ist.

6-3-3. Handhabung der Adresse für den Betrieb über einen Browser

Hinsichtlich der aktuellen Adresse, die als Adresse oder im URL-Feld eingegeben wird. Wenn der Betrieb des Projektors über einen Browser erfolgt, kann der Host-Name so wie er ist verwendet werden, wenn der Host-Name mit der IP-Adresse des Projektors von einem Netzwerk-Administrator im Domain-Namen-Server registriert wurde oder der Host-Name in der „HOSTS“-Datei des verwendeten Computers eingestellt wurde.

(Beispiel 1) Wenn der Host-Name des Projektors auf „pj.nec.co.jp“ eingestellt wurde

`http://pj.nec.co.jp/index.html` ist als Adresse oder im URL-Eingabefeld spezifiziert, um Zugriff auf die HTTP-Serverfunktionen zu bekommen.

(Beispiel 2) Wenn die IP-Adresse des Projektors „192.168.10.10“ lautet

`http://192.168.10.10/index.html` ist als Adresse oder im URL-Eingabefeld spezifiziert, um Zugriff auf die HTTP-Serverfunktionen zu bekommen.

6-3-4. Struktur des HTTP-Servers

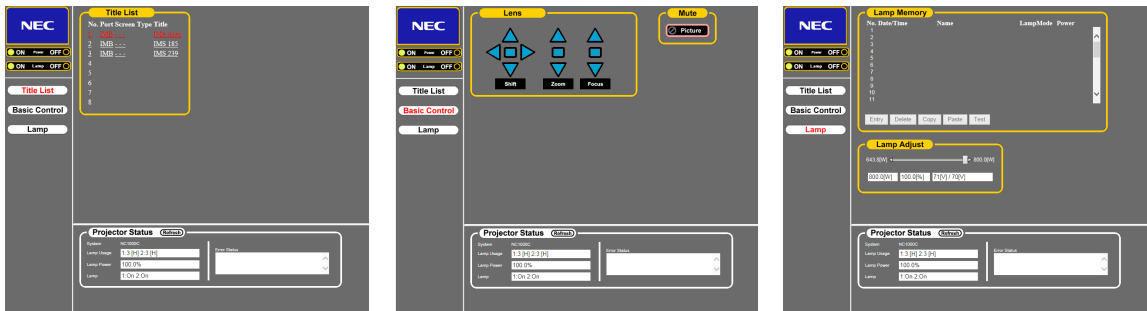

Power	Steuert die Stromversorgung zu Ihrem Projektor. <ul style="list-style-type: none"> • On: Schaltet den Strom ein. • Off: Schaltet den Strom aus. 	
Light	Schalten Sie die Lichtquelle ein/aus. <ul style="list-style-type: none"> • On: Schaltet die Lichtquelle ein. • Off: Schaltet die Lichtquelle aus. 	
Title List	Zeigt die im Projektor eingestellten Titel an (wie z. B. Eingangsanschluss, Bildschirmtyp und Titel). Aktivieren, und der Titel wird geändert.	
Basic Control	Zeigt die Grundsteuerungspunkte an.	
Lens	Shift	<ul style="list-style-type: none"> ▲ : Bewegt den projizierten Bildschirm nach oben. ▼ : Bewegt den projizierten Bildschirm nach unten. ◀ : Bewegt den projizierten Bildschirm nach links. ▶ : Bewegt den projizierten Bildschirm nach rechts. ■ : Stoppt die Versatzfunktion. Der Versatz kann auch durch erneutes Anklicken der gleichen Taste gestoppt werden.
	Zoom	<ul style="list-style-type: none"> ▲ : Zoomt die Linse heran. ▼ : Zoomt die Linse weg. ■ : Stoppt die Zoomfunktion. Der Zoombetrieb kann auch durch erneutes Anklicken der gleichen Taste gestoppt werden.
	Focus	<ul style="list-style-type: none"> ▲ : Fokussiert die Linse heran. ▼ : Fokussiert die Linse weg. ■ : Stoppt die Fokusfunktion. Der Fokusbetrieb kann auch durch erneutes Anklicken der gleichen Taste gestoppt werden.
Mute	Picture	Anklicken und der Douser wird geschlossen und das projizierte Bild wird ausgeblendet. Noch einmal anklicken und das Bild wird wieder projiziert.
Projector Status	Zeigt den Projektorzustand an. <ul style="list-style-type: none"> • Light Usage: Zeigt die Lichtquelle Nutzungszeit an. • Light Power: Zeigt den Lichtquellenhelligkeit an (%). • Light Status: Zeigt den Status der Lichtquelle an (On: Leuchtet / Off: Aus). • Error Status: Zeigt den Status der Fehler an, die während des Projektorbetriebs aufgetreten sind. • Refresh: Aktualisiert die Anzeige der folgenden Bedingungen. 	
Light Memory	Entry	Speichert den aktuellen Lichtmodus und den Lichtquellenausgangswert im Speicher.
	Delete	Löscht den aktuell in der Liste ausgewählten Speicherplatz aus dem Lichtquellenspeicher.
	Copy	Kopiert den in der Liste ausgewählten Speicherplatz.
	Paste	Speichert durch Überschreiben den kopierten Speicherplatz im in der Liste ausgewählten Speicherplatz.
	Test	Prüft den Anpassungswert des in der Liste ausgewählten Speicherplatzes.

6-4. Schreiben der Protokolldatei (Save Information)

Auf der Haupteinheit gespeicherte Protokolldateien können in den USB-Speicher geschrieben werden, der an den USB-Port der Haupteinheit angeschlossen ist. Gehen Sie folgendermaßen vor, um die Protokolldatei zu schreiben.

1 Schließen Sie den USB-Speicher an den USB-Port der Haupteinheit an.

Warten Sie, bis der USB-Speicher erkannt wurde und verwendet werden kann (5 oder mehr Sekunden). Einzelheiten finden Sie in der Anleitung des USB-Speichers.

2 Drücken Sie gleichzeitig die UP-Taste und die ENTER-Taste.

Der Bildschirm „Save Info.“ wird angezeigt.

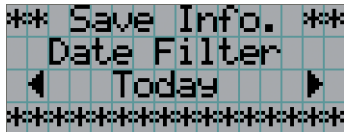

TIPP Wenn Sie während des Vorgangs die EXIT-Taste drücken, wird der Vorgang gestoppt, und die Anzeige kehrt zum normalen Bildschirm zurück.

3 Drücken Sie die LEFT/RIGHT-Taste, und wählen Sie den Zeitraum für das Schreiben der Protokolldateien aus.

Die folgenden Elemente können ausgewählt werden.

Today	Schreibt die Protokolldateien von heute.
7days	Schreibt die Protokolldateien von 7 Tagen ab heute.
30days	Schreibt die Protokolldateien von 30 Tagen ab heute.
2years	Schreibt 2 Jahre lang Protokolldateien ab heute.
Manual	Schreibt die Protokolldateien für den angegebenen Zeitraum.

4 Drücken Sie die ENTER-Taste.

Wenn „Today“, „7days“, „30days“ oder „2years“ ausgewählt ist, wird der Zeitraum für das Schreiben der Protokolldateien angezeigt.

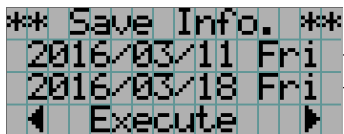

← Der Zeitraum für das Schreiben der Protokolldateien wird angezeigt.

Wenn „Manual“ ausgewählt ist, geben Sie den Zeitraum für das Schreiben der Protokolldateien an. Informationen zur Eingabe von Ziffern finden Sie unter „4-1-3. Informationen zur Eingabe von alphanumerischen Zeichen“ (Siehe Seite 45). Wenn Sie die ENTER-Taste drücken, wird der folgende Bildschirm angezeigt.

```

** Save Info. **
Date Filter
From Date
[2016/03/18 Fri]

```

← Geben Sie Datum/Uhrzeit für den Schreibbeginn ein.

Drücken Sie die ENTER-Taste.

```

** Save Info. **
Date Filter
To Date
[2016/12/21 Wed]

```

← Geben Sie Datum/Uhrzeit für das Schreibende ein.

Drücken Sie die ENTER-Taste.

```

** Save Info. **
2016/03/18 Fri
2016/12/21 Wed
◀ Execute ▶

```

← Der Zeitraum für das Schreiben der Protokolldateien wird angezeigt.

- 5** Überprüfen Sie den Zeitraum für das Schreiben der Protokolldateien, drücken Sie die LEFT/RIGHT-Taste, um „Execute“ auszuwählen, und drücken Sie die ENTER-Taste.

Die Protokolldateien für den angegebenen Zeitraum werden in das USB-Gerät geschrieben. Nach Abschluss des Schreibvorgangs wird der folgende Bildschirm angezeigt.

```

** Save Info. **
Complete(USB)
<OK>
*****

```

TIPP Wenn Sie „Cancel“ auswählen und die ENTER-Taste drücken, wird das Schreiben der Protokolldateien gestoppt, und die Anzeige kehrt zum normalen Bildschirm zurück.

- 6** Drücken Sie die ENTER-Taste.

Die Anzeige kehrt zum normalen Bildschirm zurück.

```

Light 100H
80%
Title
292-A

```

- 7** Entfernen Sie den USB-Speicher aus dem USB-Port der Haupteinheit.

6-4-1. Namen von Protokolldateien

Geschriebene Protokolldateien werden unter den folgenden Dateinamen gespeichert.

(Modellbezeichnung)_(Seriennummer)_YYMMDDHHmm.txt

(Modellbezeichnung)	Zeigt das Projektmodell an.
(Seriennummer)	Zeigt die Seriennummer des Projektors.
YYMMDDHHmm	Zeigt Datum/Uhrzeit des Schreibens an. YY: Jahr (die letzten 2 Ziffern) MM: Monat (2 Ziffern) DD: Datum (2 Ziffern) HH: Stunde (2 Ziffern) mm: Minute (2 Ziffern)

Wenn beispielsweise die NC1700L-Protokolldatei um 14:05 am 10. November 2016 geschrieben wird, wird sie unter dem Dateinamen „NC1700L_abcd1234_1611101405.txt“ gespeichert.

6-5. Umrisszeichnung

6-5-1. Projektor

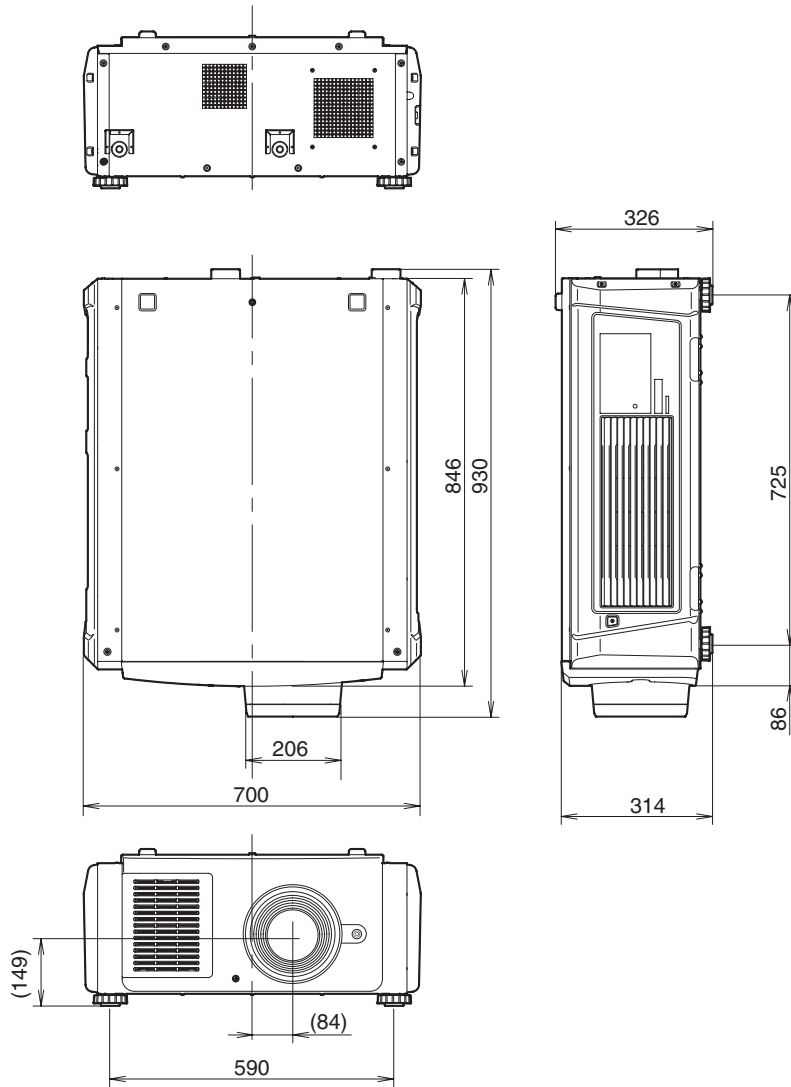

Einheit: mm

6-5-2. Kälteaggregat (NP-17CU01)

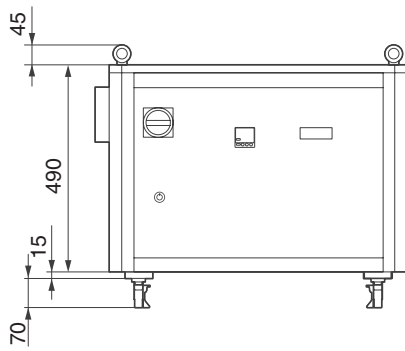
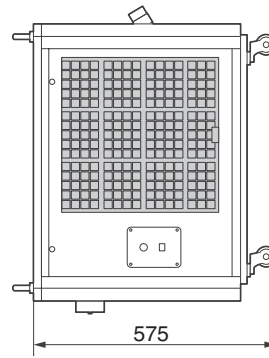
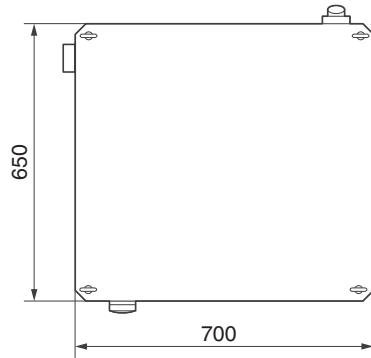
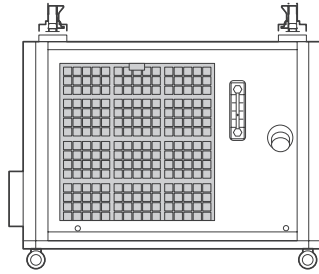

Einheit: mm

6-6. Technische Daten

6-6-1. Projektor

Modellbezeichnung	NC1700L
Projektionsverfahren	3-Chip DLP Cinema®-Methode
	0,69-Zoll DC2K chip
Bildflächenauflösung	2048 x 1080
Lichtquelle	Rot, Blau: Laserdiode Grün: Blaue Laserdiode + Phosphor
Bildschirmgrößen	Max. 17 m @14ft-L / Leuchtdichtefaktor 1,8 (Hängt von den Einrichtungsbedingungen ab)
Kontrastverhältnis	1600:1 mit DCI-spezifizierter Farbrepräsentation
Linienbewegung	Motorgetriebene Linienverschiebung (vertikal/horizontal), Motorzoom, Motorfokus, Douser
Signal-Eingangsanschluss	Bei Versand ab Werk: Leer (zur Anbringung optionaler Komponenten)(Hinweis 1)
Externe Steuerung	RS-232C (D-sub 9-polig) x 1 GPIO-Port (D-sub 37-polig) x 1 Serviceanschluss (Stereo-Minibuchse) x 1 3D CTL (D-sub 15-polig) x 1 USB (Typ A) x 1 Verriegelungsanschluss x 1 Ethernet-Anschluss (G-bit RJ-45) x 1 Steueranschluss für Kühleinheit (RJ-45) x 1
Spannungsversorgung Spannung	AC 200 bis 240 V Wechselstrom, 50/60 Hz Einphasenstrom
Eingangsstrom Leistung	10.7A (MAX) (200V)
Leistungsaufnahme	2140W (MAX) (200V) (Hinweis 2)
Abkühlverfahren	Luft- und Flüssigkeitskühlsystem mithilfe einer Kühleinheit
Geräuschpegel	Weniger als 55 dB
Installation	Orientierung: Tisch/vorn, Tisch/hinten
Nettogewicht	68,5 kg (ohne Linse)
Abmessungen	700 mm (B) x 930 mm (T) x 326 mm (H) (Ohne vorspringende Teile, mit Füßen.)
Umgebungsbedingungen	Betriebstemperatur: 10 bis 35°C Betriebluftfeuchtigkeit: 10 bis 85% (keine Kondensation) Lagertemperatur: -10 bis 50°C Lagerluftfeuchtigkeit: 10 bis 85% (keine Kondensation) Betriebshöhe: 0 bis 3000 m (1600 m bis 3000 m: Setzen Sie „Fan Speed Mode“ auf „High Altitude“)

(Hinweis 1) Die Video-Eingangssteckplätze sind im Versandzustand des Gerätes leer. Eingangsanschlüsse können hinzugefügt werden, indem getrennt erhältliche Option-Boards eingesetzt werden. (Siehe Seite 78)

(Hinweis 2) Der Wert ist typisch.

* Beachten Sie, dass Änderungen der technischen Daten und des Designs jederzeit vorbehalten sind.

6-6-2. Kälteaggregat

Modellbezeichnung	NP-17CU01
Spannungsversorgung Spannung	AC200 bis 240V (Wechselstrom) 50Hz, AC220 bis 240V (Wechselstrom) 60Hz (Einphasenstrom)
Eingangsstrom	9,2 A (50 Hz) / 10,3 A (60 Hz)
Leistungsaufnahme Max.	1610 W (50 Hz) / 2000 W (60 Hz)
Nettogewicht	108 kg (ohne Kühlmittelgewicht)
Abmessungen	700 mm (B) x 650 mm (T) x 575 mm (H) (Ohne vorspringende Teile, mit Füßen.)
Umgebungsbedingungen	Betriebstemperatur: 10 bis 35°C Betriebsluftfeuchtigkeit: 10 bis 85% (keine Kondensation) Lagertemperatur: -10 bis 50°C Lagerluftfeuchtigkeit: 10 bis 85% (keine Kondensation) Betriebshöhe: 0 bis 3000 m

* Beachten Sie, dass Änderungen der technischen Daten und des Designs jederzeit vorbehalten sind.



ACHTUNG

1. Diese Vorrichtung soll nicht der allgemeinen Öffentlichkeit zugänglich sein.
2. Diese Vorrichtung darf von Kindern ab 8 Jahren sowie von Personen mit eingeschränkten körperlichen, sensorischen oder geistigen Fähigkeiten bzw. Mangel an Erfahrung und Kenntnissen verwendet werden, wenn eine Beaufsichtigung oder Anleitung hinsichtlich der sicheren Nutzungsweise der Vorrichtung stattgefunden hat, und sie die involvierten Gefahren verstehen.
3. Kinder dürfen nicht mit dem Gerät spielen. Die Reinigung und Wartung durch den Benutzer darf nicht von Kindern ohne Beaufsichtigung durchgeführt werden.
4. Bei der Installation der Vorrichtung müssen die nationalen Verdrahtungsvorschriften eingehalten werden.
5. Eine allpolige Abschaltung mit einem Kontaktabstand von mindestens 3 mm an allen Polen sollte bei fester Verkabelung eingebaut sein.
6. Sollte das Netzkabel beschädigt sein, muss es durch den Hersteller, dessen Service-Partner oder eine in ähnlicher Weise qualifizierte Person ersetzt werden, um eine Gefahrensituation zu vermeiden.
7. Diese Vorrichtung ist nicht für Personen (einschließlich Kinder) mit verringerten körperlichen, sensorischen oder geistigen Fähigkeiten bzw. Mangel an Erfahrung oder Kenntnissen geeignet, sofern nicht eine Beaufsichtigung oder Anleitung durch eine für ihre Sicherheit verantwortliche Person stattgefunden hat.
8. Kinder müssen beaufsichtigt werden, um sicherzustellen, dass sie nicht mit der Vorrichtung spielen.
9. Die Reinigung und Wartung durch den Benutzer darf nicht von Kindern ohne Beaufsichtigung durchgeführt werden.
10. Trennen Sie die Vorrichtung bei Wartungsarbeiten und beim Austausch von Teilen von ihrer Stromquelle.
11. Trennen Sie die Stromversorgung vor Reinigung und Wartung.
12. Diese Vorrichtung ist nur für den Innenbereich geeignet.
13. Diese Vorrichtung soll von Fachleuten oder geschulten Benutzern verwendet werden.

6-7. Netzkabel

HINWEIS Fragen Sie Ihren Händler, welches Netzkabel auszuwählen und zu kaufen ist.

Elektrische Spezifikation des Netzkabels

Der Projektor ist mit einem C19-Steckverbinder gemäß IEC60320 zum Anschließen des Netzkabels ausgestattet. Sorgen Sie dafür, dass die Netzkabel, die von den Steckverbindern am Projektor zum Netzanschluss führen, über die unten angegebenen Stromkapazitäten verfügen.

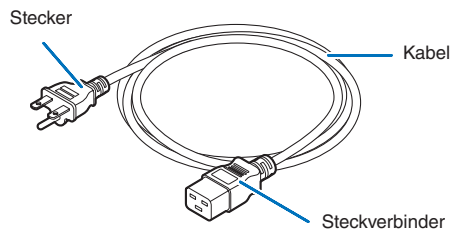

Netzspannung	Projektor-Eingangsstrom	Netzkabel-Stromkapazität
200–240 V Wechselstrom	10.7A (MAX)	250 V 16 A oder höher

Netzkabeltyp



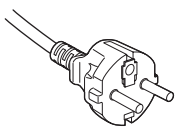

Verwenden Sie Stecker, Kabel und Steckverbinder, die den Vorgaben des jeweiligen Landes entsprechen (siehe dazu folgende Tabelle).

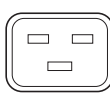
Deutschland

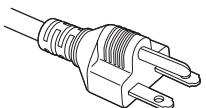

Stecker	Kabel	Steckverbinder
CEE 7 	H05VV-F 3G1.5 	IEC 320 C19 

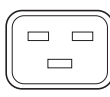
USA

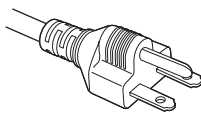

Stecker	Kabel	Steckverbinder
NEMA 6-15P 	SJT 3 x AWG 14 	IEC 320 C19 

6. Anhang

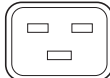
Japan

Stecker	Kabel	Steckverbinder
JIS C 8303 	VCTF 3 x 2.0mm 	IEC 320 C19 

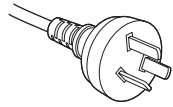
China

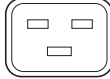
Stecker	Kabel	Steckverbinder
GB2099 	RWV 300/500 	GB17465.1 

Steckverbinder

Die Abmessungen des Netzkabels sind unten angegeben.

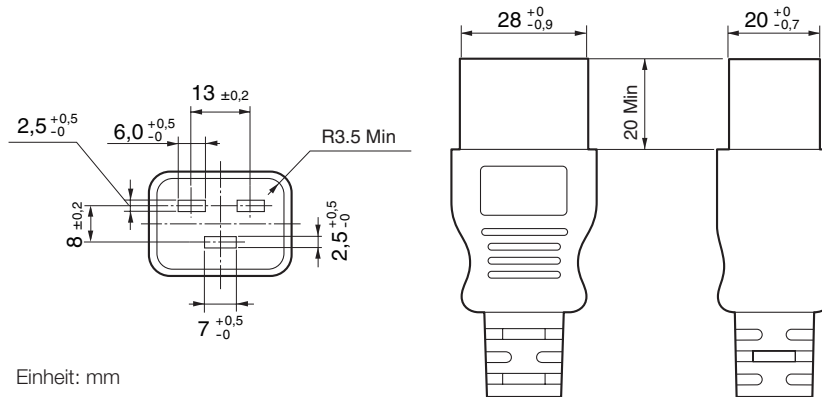

6-8. Pin-Zuordnung und Funktionen des Anschlusses

6-8-1. PC CONTROL-Anschluss (RS-232) (D-sub 9-polig)

Dies ist eine RS-232C-Schnittstelle zur Steuerung des Projektors über einen PC. Der Projektor dient als DCE (Data Communication Equipment); verwenden Sie also für den Anschluss an einen PC ein Direktkabel.

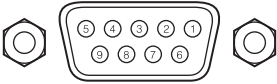

Pin-Nr.	RS-232C Signalname	Arbeitet als RS-232C	Projektoranschlussfunktion
1	CD	Trägererkennung	Nicht verwendet (N.C.)
2	RXD	Empfangsdaten	Datenübertragung zu einem externen Gerät
3	TXD	Übertragungsdaten	Datenempfang von einem externen Gerät
4	DTR	Datenanschluss bereit (Hinweis)	Anschluss an 6 Pins
5	GND	Signal-GND	Signal-GND
6	DSR	Datensatz bereit (Hinweis)	Anschluss an 4 Pins
7	RTS	Übertragungsanforderung	SYSTEM: Hi-Z (Nicht verwendet) CINEMA: Hi-Z (Verwendet)
8	CTS	Übertragung verfügbar	SYSTEM: Fest auf -6,5 V (Nicht verwendet) CINEMA: ±10,5 V (Verwendet: Hängt vom Kommunikationsstatus ab)
9	RI	Ring-Anzeige	Nicht verwendet (N.C.)

(Hinweis) Verwenden Sie bei der Kommunikation keine DTR- und DSR-Signale.

6-8-2. Externer Steueranschluss (GP I/O) (D-sub 37-polig)

Der Projektor kann mit einem externen Gerät gesteuert werden, und das externe Gerät kann vom Projektor mithilfe eines externen Steueranschlusses (GPIO: Universal-E/A-Ports) gesteuert werden. Jeder Pin ist von den internen Schaltungen des Projektors durch einen Optokoppler elektrisch getrennt. 8 Porteingänge und 8 Portausgänge stehen zur Verfügung.

Kontaktieren Sie für die Verwendung und den Betrieb Ihren Händler/Lieferanten.

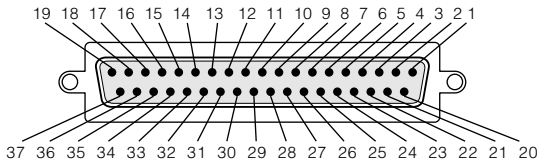

Pin-Ansicht des Buchsensteckers

Pin-Nr.	Signalname	E/A	Pin-Nr.	Signalname	E/A
1	GPIN1+ (3D-L/R-Eingangreferenz +)	IN	20	GPIN1- (3D-L/R-Eingangreferenz -)	IN
2	GPIN2+ (3D-L/R-Anzeigereferenz +)	IN	21	GPIN2- (3D-L/R-Anzeigereferenz -)	IN
3	GPIN3+ (vom System reserviert)	IN	22	GPIN3- (vom System reserviert)	IN
4	GPIN4+ (vom System reserviert)	IN	23	GPIN4- (vom System reserviert)	IN
5	EXT_GPIN1+ (Steuerung und Titelauswahl +)	IN	24	EXT_GPIN1- (Steuerung und Titelauswahl -)	IN
6	EXT_GPIN2+ (Steuerung und Titelauswahl +)	IN	25	EXT_GPIN2- (Steuerung und Titelauswahl -)	IN
7	EXT_GPIN3+ (Steuerung und Titelauswahl +)	IN	26	EXT_GPIN3- (Steuerung und Titelauswahl -)	IN
8	EXT_GPIN4+ (Steuerung und Titelauswahl +)	IN	27	EXT_GPIN4- (Steuerung und Titelauswahl -)	IN
9	GPOUT1+ (Externe 3D-L/R-Ausgangsreferenz +)	OUT	28	GPOUT1- (Externe 3D-L/R-Ausgangsreferenz -)	OUT
10	GPOUT2+ (vom System reserviert)	OUT	29	GPOUT2- (vom System reserviert)	OUT
11	GPOUT3+ (vom System reserviert)	OUT	30	GPOUT3- (vom System reserviert)	OUT
12	GPOUT4+ (Interne 3D-L/R-Ausgangsreferenz +)	OUT	31	GPOUT4- (Interne 3D-L/R-Ausgangsreferenz -)	OUT
13	EXT_GPOUT1+ (Projektor bereit/belegt +)	OUT	32	EXT_GPOUT1- (Projektor bereit/belegt -)	OUT
14	EXT_GPOUT2+ (Projektor-Fehlerstatus +)	OUT	33	EXT_GPOUT2- (Projektor-Fehlerstatus -)	OUT
15	EXT_GPOUT3+ (IMB-Wiedergabe/Ende-Status +)	OUT	34	EXT_GPOUT3- (IMB-Wiedergabe/Ende-Status -)	OUT
16	EXT_GPOUT4+ (Projektor-Heartbeat +)	OUT	35	EXT_GPOUT4- (Projektor-Heartbeat -)	OUT
17	NC (Nicht verbunden)	-	36	NC (Nicht verbunden)	-
18	GND	PWR	37	GND	PWR
19	GND	PWR	-	-	-

EXT_GPIN1 - EXT_GPIN4: Sie können den Projektor extern durch Kombinationen aus Eingangssignalen (hoch/tief) steuern. (Projektor-Spannungsversorgung/Ein- oder Ausschalten der Lichtquelle/Bild ausblenden/Titelauswahl)

EXT_GPOUT1 - EXT_GPOUT4: Die Funktionen in der oben angegebenen Tabelle sind Standardeinstellungen. Sie können die zugewiesenen Funktionen ändern.

Eingangsanschluss

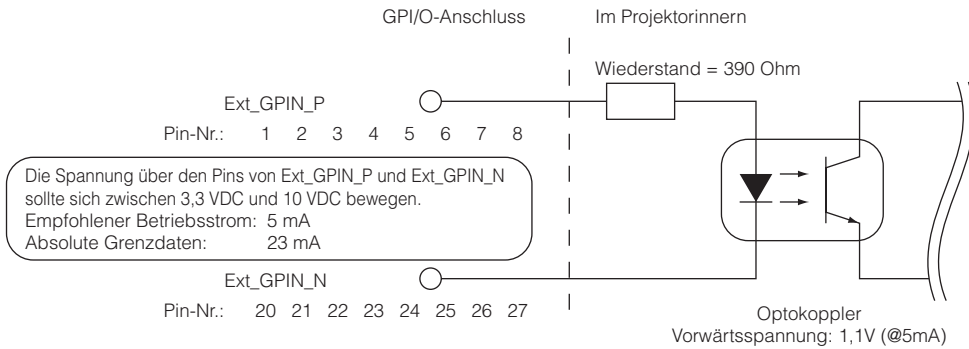

• Verwendung der GPIO-Steuerung

Mit einem kurzzeitigen „EIN“-Impuls können Sie die Projektor steuern. Um den „EIN“-Impuls zu aktivieren, halten Sie ihn für mindestens 500 ms. Halten Sie „AUS“ für mindestens 500 ms, bevor Sie „EIN“ halten. (Siehe Seite 74)

Hier finden Sie eine Liste mit Funktionen, um den Projektor über den GPIO-Anschluss zu steuern.

Pin-Nr.	Optokoppler EIN / AUS				Funktion
1-20	EIN/AUS				3D-L/R-Taktsignaleingang EIN/AUS
2-21	EIN/AUS				3D-L/R-Anzeige-Taktsignaleingang EIN/AUS
3-22	-				Vom System reserviert (interne Verwendung)
4-23	-				Vom System reserviert (interne Verwendung)
5-24 6-25 7-26 8-27	8-27	7-26	6-25	5-24	Die nachfolgenden Funktionen sind je nach Kombination der Eingangsanschlüsse anwendbar.
	AUS	AUS	AUS	EIN	Netz Ein
	AUS	AUS	EIN	AUS	Netz Aus
	AUS	AUS	EIN	EIN	Lichtquelle Ein
	AUS	EIN	AUS	AUS	Lichtquelle Aus
	AUS	EIN	AUS	EIN	Bild-Douser Ein
	AUS	EIN	EIN	AUS	Bild-Douser Aus
	AUS	EIN	EIN	EIN	Vom System reserviert (interne Verwendung)
	EIN	AUS	AUS	AUS	Wählt die für die Preset-Taste 1 registrierte Bezeichnung
	EIN	AUS	AUS	EIN	Wählt die für die Preset-Taste 2 registrierte Bezeichnung
	EIN	AUS	EIN	AUS	Wählt die für die Preset-Taste 3 registrierte Bezeichnung
	EIN	AUS	EIN	EIN	Wählt die für die Preset-Taste 4 registrierte Bezeichnung
	EIN	EIN	AUS	AUS	Wählt die für die Preset-Taste 5 registrierte Bezeichnung
	EIN	EIN	AUS	EIN	Wählt die für die Preset-Taste 6 registrierte Bezeichnung
	EIN	EIN	EIN	AUS	Wählt die für die Preset-Taste 7 registrierte Bezeichnung
	EIN	EIN	EIN	EIN	Wählt die für die Preset-Taste 8 registrierte Bezeichnung

Beispiel für die Ausblendung des Bildes: Eingang EIN an 5-24 und 7-26 während 6-25 und 8-27 AUS sind.

Beispiel für die Auswahl der Voreinstelltaste 2: Eingang EIN an 5-24 und 8-27 während 6-25 und 7-26 AUS sind.

HINWEIS

- Der Bedienungsbefehl, der vom GPIO-Anschluss kommt, wird abgebrochen, wenn der Projektor andere Anwendungen, wie Kühlung der Lichtquelle oder Umschalten des Titels, ausführt.
- Setzen Sie alle anderen Anschlussstifte, die gerade nicht verwendet werden, auf „AUS“.
- Der Bedienungsbefehl wird über den fortlaufenden Eingang des „EIN“-Impulses für ca. 200 ms ausgeführt.

6. Anhang

• Zeittabelle der GPIO-Steuerung

Beispiel einer Select Preset-Taste

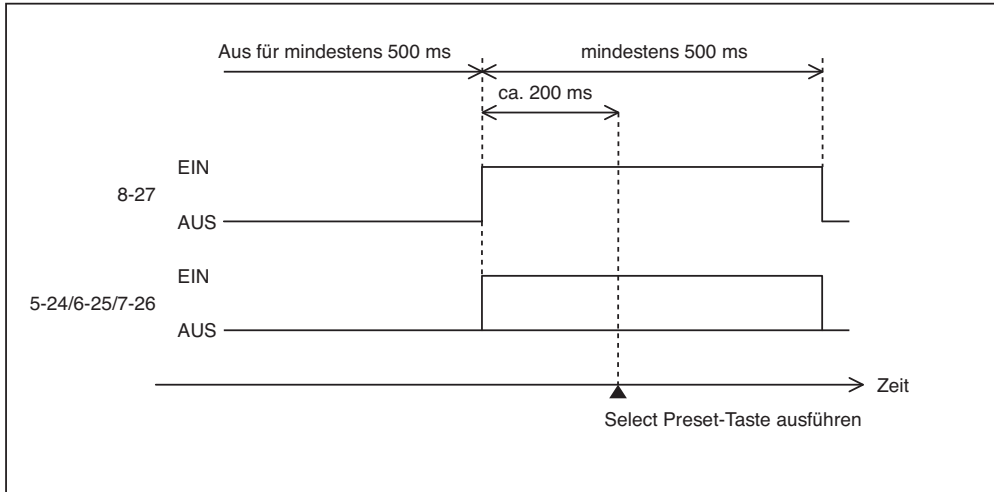

Beispiel für das Einschalten des Image Dousers (Douser)

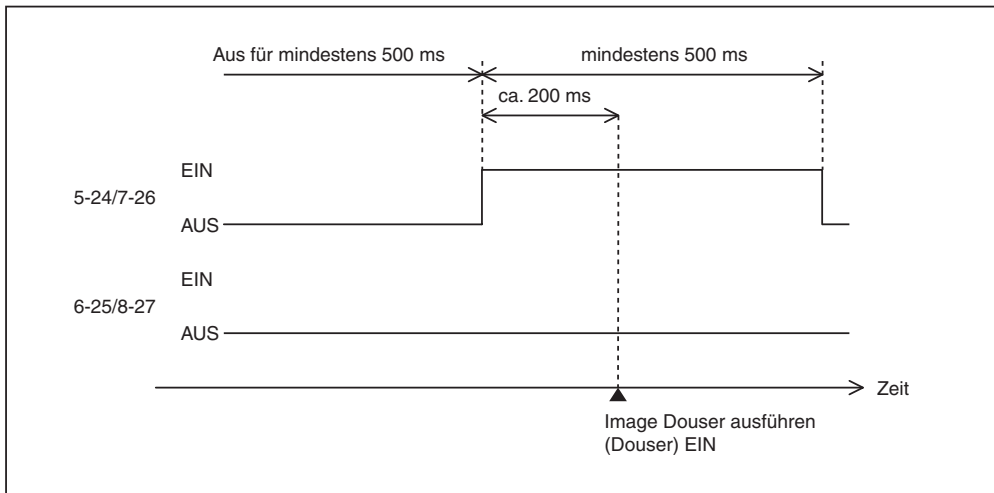

Lichtquellenbeispiel Ein

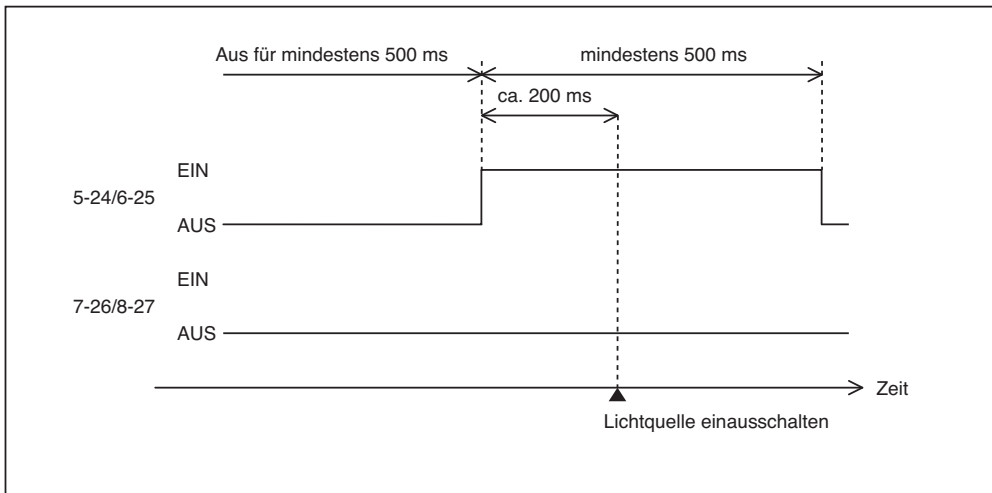

Beispiel für das Ausschalten der Netzspannung

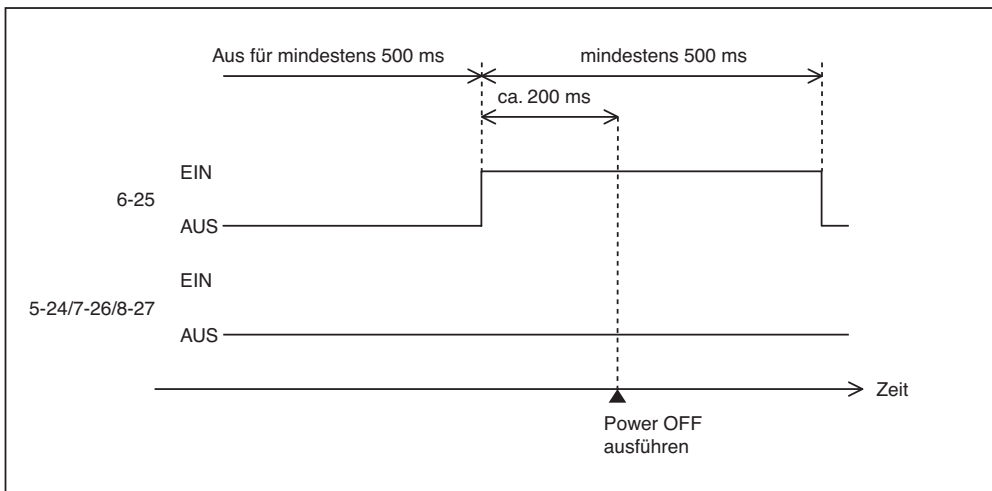

Ausgangsanschluss

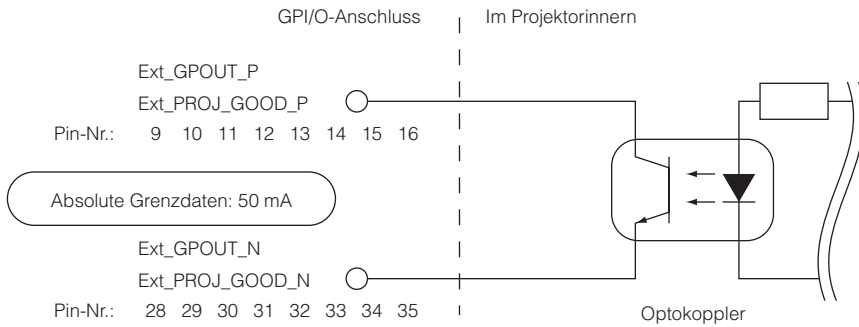

• **Verwendung der GPIO-Steuerung**

Sie können die GPIO-Steuerung für die Funktions- und Fehlerprüfung des Projektors verwenden. Sie können die Ausgabe auch als Auslöser zum Steuern externer Geräte verwenden.

Die folgenden Funktionen sind standardmäßig den Pin-Nummern 13-32, 14-33, 15-34 und 16-35 (EXT_GPOUT1 - EXT_GPOUT4) zugewiesen. Sie können die zugewiesenen Funktionen ändern.

Pin-Nr.	Optokoppler EIN/AUS	Funktion
9-28	EIN/AUS	Externer 3D-L/R-Taktsignalausgang EIN/AUS
10-29	-	Vom System reserviert (interne Nutzung)
11-30	-	Vom System reserviert (interne Nutzung)
12-31	EIN/AUS	Interner 3D-L/R-Taktsignalausgang EIN/AUS
13-32	EIN/AUS	Statusprüfung der GPIO-Steuerung EIN: GPIO-Steuerung (Eingang) ist nicht verfügbar. AUS: GPIO-Steuerung (Eingang) ist verfügbar.
14-33	EIN/AUS	Fehlerprüfung EIN: Fehler AUS: Kein Fehler
15-34	EIN/AUS	IMB-Statusprüfung EIN: Der Inhalt wird angezeigt. AUS: Der Inhalt ist angehalten/unterbrochen.
16-35	EIN/AUS	Funktionsprüfung (Heartbeat) EIN und AUS werden bei normalem Betrieb abwechselnd ausgegeben.

6-8-3. 3D-Steckverbinder (D-sub 15-polig)

Dieser dient zum Anschließen eines 3D-Bildsystems an den Projektor.

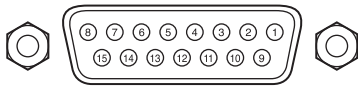

Kontaktansicht der Steckbuchse

Pin-Nr.	Signalname	E/A	Funktion
1	+12V	PWR	Liefert Energie (+12 V) an das 3D-Bildsystem
2	GNDC	GND	Masse
3	GNDC	GND	Masse
4	RS232_RX	IN	Datenübertragung vom 3D-Bildsystem (1200 Baud, 8 Bit, kein Paritätsbit)
5	RS232_TX	OUT	Datenübertragung zum 3D-Bildsystem (1200 Baud, 8 Bit, kein Paritätsbit)
6	CONN_3D_MODE+	OUT	3D-Modus-Status (+) (Anschluss an den Kollektor des Ausgangstransistors des Optokopplers im Projektor)
7	CONN_SYNC+	OUT	3D-L/R-Schaltungs-Taktsignal (+) (Anschluss an den Kollektor des Ausgangstransistors des Optokopplers im Projektor)
8	3D_INPUT_REFERENCE+	IN	3D-L/R-Taktsignal (+) (Anschluss an die Anode der Eingangsdiode des Optokopplers im Projektor)
9	+12V	PWR	Liefert Energie (+12 V) an das 3D-Bildsystem
10	3D_INPUT_REFERENCE-	IN	3D-L/R-Taktsignal (-) (Anschluss an die Kathode der Eingangsdiode des Optokopplers im Projektor)
11	3D_DISPLAY_REFERENCE+	IN	3D-L/R-Anzeige-Taktsignal (+) (Anschluss an die Anode der Eingangsdiode des Optokopplers im Projektor)
12	3D_DISPLAY_REFERENCE-	IN	3D-L/R-Anzeige-Taktsignal (-) (Anschluss an die Kathode der Eingangsdiode des Optokopplers im Projektor)
13	CONN_3D_MODE-	OUT	3D-Modus-Status (-) (Anschluss an den Emitter des Ausgangstransistors des Optokopplers im Projektor)
14	CONN_SYNC-	OUT	3D-L/R-Schaltungs-Taktsignal (-) (Anschluss an den Emitter des Ausgangstransistors des Optokopplers im Projektor)
15	N/C	-	Nicht verwendet

6-9. Liste der zugehörigen Produkte

Produktname	Unterstützt Linsenspeicher	Modellbezeichnung	
Linse	Zoomlinse 1,63 bis 2,03	–	NP-9LS16Z1
	Zoomlinse 2,03 bis 2,72	–	NP-9LS20Z1
	Zoomlinse 4,07 bis 6,34	○	NP-9LS40Z
	Zoomlinse 1,2 bis 1,72	○	NP-9LS12ZM1
	Zoomlinse 1,33 bis 2,1	○	NP-9LS13ZM1
	Zoomlinse 1,62 bis 2,7	○	NP-9LS16ZM1
	Zoomlinse 2,09 bis 3,9	○	NP-9LS20ZM1
	Zoomlinse 4,07 bis 6,34	○	NP-9LS40ZM1
Integrierter Medienserver	Integrierter Medienserver	NP-90MS02	

(MEMO)

